



# RECEPTOR DE DVD/CD

## MANUAL DEL PROPIETARIO

**MODEL: LH-D6430**

(Unidad principal: LH-D6430D,

Altavoces: LHS-D6430T, LHS-D6430W)



Antes de conectar, utilizar o ajustar este producto, lea detenidamente este manual de instrucciones.

P/N: 3828R-D033M

## Precauciones de seguridad



### ADVERTENCIA

RIESGO DE CHOQUE ELÉCTRICO. NO ABRIR



**ADVERTENCIA:** PARA REDUCIR EL RIESGO DE CHOQUE ELÉCTRICO NO EXTRAIGA LA CUBIERTA (O PARTE POSTERIOR). NO HAY EN EL INTERIOR NINGUNA PARTE QUE PUEDA REEMPLAZAR EL USUARIO REFIERA EL MANTENIMIENTO A PERSONAL DE MANTENIMIENTO CUALIFICADO.



Este símbolo de un relámpago con cabeza de flecha dentro de un triángulo equilátero está destinado para alertar al usuario de la presencia de una potencia no aislada peligrosa dentro del producto que puede ser de la magnitud suficiente como para constituir un riesgo de choque eléctrico a las personas.



El signo de exclamación dentro de un triángulo equilátero está destinado para alertar al usuario de la presencia de instrucciones de mantenimiento y funcionamiento en la documentación que acompaña al producto.

**ADVERTENCIA:** PARA REDUCIR EL RIESGO DE INCENDIO O CHOQUE ELÉCTRICO, NO EXPONGA ESTE PRODUCTO A LA LLUVIA NI A LA HUMEDAD.

**ADVERTENCIA:** No instale la unidad en un espacio cerrado, del tipo de una biblioteca o armario empotrado.

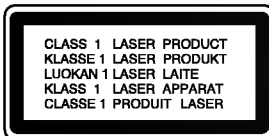

### PRECAUCIÓN:

Este receptor DVD/CD utiliza un Sistema Láser.

Para garantizar el uso apropiado de este producto, por favor lea este manual del usuario cuidadosamente y guárdelo para futura referencia; en caso de que la unidad necesite servicios de mantenimiento, por favor, contacte un servicio de mantenimiento autorizado - vea el procedimiento para mantenimiento.

El uso de controles, los ajustes o la realización de procedimientos diferentes a aquellos especificados en este manual pueden tener como consecuencia la exposición a radiaciones peligrosas.

Para evitar la exposición directa al rayo láser, no intente abrir la carcasa. Si está abierta, hay radiación visible de láser. NO MIRE FIJAMENTE AL RAYO.

**PRECAUCIÓN:** El aparato no debe exponerse a salpicaduras ni goteo de agua y no deben colocarse objetos llenos de líquidos, tales como jarrones, sobre el aparato.



Este producto se ha fabricado para cumplir las normas de interferencias de radio de las DIRECTIVAS 89/336/CEE, 93/68/CEE y 73/23/CEE DE LACEE.



### Notas sobre los derechos de autor:

Está prohibido por ley copiar, difundir, mostrar, emitir por cable, mostrar en público o alquilar material con derechos de reproducción sin permiso.

Este producto tiene la función de protección contra copia desarrollada por by Macrovision. Algunos discos tienen grabadas señales de protección contra copia. Al grabar y reproducir las imágenes de estos discos en un reproductor de vídeo, aparecerá ruido de imagen.

Este producto incluye tecnología de protección de derechos de autor protegida por ciertas patentes de EEUU y otros derechos de la propiedad intelectual que pertenece a Macrovision Corporation y otros poseedores de derechos. El uso de esta tecnología de protección de los derechos de autor debe ser autorizado por Macrovision Corporation, y está destinado a usos domésticos y otros visionados limitados, a no ser que Macrovision Corporation autorice lo contrario. Está prohibido su desmontaje o desmenuzamiento.

**NÚMERO DE SERIE:** El número de serie se encuentra en la parte posterior de esta unidad. Este número es exclusivo de esta unidad y no está a disposición de otros. Debería anotar la información necesaria aquí y retener esta guía como registro permanente de su compra.

Número de modelo \_\_\_\_\_

Número de serie \_\_\_\_\_

# Contenidos

## INTRODUCCIÓN

Precauciones de seguridad	2
Contenidos	3
Antes de usar	4-5
Discos reproducibles	4
Precauciones	5
Notas sobre discos	5
Acerca de los símbolos	5
Panel frontal y pantalla de visualización	6
Control remoto	7
Panel posterior	8

## PREPARACIÓN

Conexiones	9-13
Conexión de la Antena	9
Conexión a la TV	10
Conexión a un Equipo Externo	11
Conexión del sistema de altavoces	12
Disposición de los altavoces	13
Antes del funcionamiento	14-18
Miniglosario del Flujo de Sonido & del Modo Surround	14
Modo Sound	14
Explicaciones generales	15
Visualización en pantalla	15
Configuración inicial	16-18
• Funcionamiento general de las configuraciones iniciales	16
• Idioma	16
• Imagen	16
• Configuraciones del altavoz	17
• Otros	17
• Control parental	18

## FUNCIONAMIENTO

Funcionamiento con CDs de DVD y de Video	19-21
Reproducción de un CD de DVD y de Video	19
Características generales	19
• Cómo cambiar a otro TÍTULO	19
• Cómo cambiar a otro CAPÍTULO/PISTA	19
• Búsqueda	19
• Paralización de imagen y reproducción de marcos	20
• Reproducción lenta	20
• Repetir	20
• Repetir A-B	20
• Búsqueda por tiempo	20
• 3D Envolvente	20
• Zoom	21
• Búsqueda por marcador	21
Funciones especiales del DVD	21
• Menú del título	21
• Menú del disco	21
• Ángulo de cámara	21
• Cambio del idioma del audio	21
• Cómo cambiar el canal de audio	21
• Subtítulos	21

## Funcionamiento con CD de audio y discos en formato MP3/WMA

Reproducción de un CD de Audio y de Discos en formato MP3/WMA	22
Notas acerca de grabaciones en MP3/WMA	22
• Pausa	23
• Desplazamiento a otra pista	23
• Repetir Pista/Todo/Off	23
• Búsqueda	23
• Repetir A-B	23
• 3D Envolvente	23
• Cambio del Canal del audio	23

## Funcionamiento con disco en JPEG

Visualización de un disco en formato JPEG	24
• Cómo cambiar a otro fichero	24
• Imagen estática	24
• Para disponer la imagen en otra posición	24
• Para girar la imagen	24
• Notas acerca de las grabaciones en formato JPEG	24

## Reproducción programada

Reproducción programada con CD de audio Y disco de MP3/WMA	25
Reproducción programada con un CD de Video	25

## Configuraciones del altavoz

Información Adicional	26
Memoria de la Última Condición	26
Selección de Sistema	26

## Operación de Radio

Pre sintonización de estaciones de radio	27
Escuchar la radio	27
Operación del RDS	28
Búsqueda de Programa (PTY)	28

## Otras funciones

Determinar el apagado automático	29
Dimmer (Potenciómetro)	29
Mute (Silencio)	29
Utilización de auriculares	29
Elección de la fuente de entrada	29

## REFERENCIA

Lista de código de idioma	30
Lista de código de país	31
Resolución de averías	32-33
Especificaciones	34

## Acerca de los símbolos de las instrucciones

 Indica peligros que probablemente pueden causar daños a la unidad misma u otros daños materiales.

 Indica las características especiales de funcionamiento de esta unidad.



 Indica consejos para facilitar la tarea.

Manufacturado bajo licencia de Dolby Laboratories. "Dolby", "Pro Logic", y el símbolo de la doble-D son marcas comerciales de Dolby Laboratories. Confidential Unpublished works. Copyright 1992-1997 Dolby Laboratories. Todos los derechos quedan reservados.

Manufacturado bajo licencia de Digital Theater Systems, Inc. US Pat. No. 5,451,942 5,956,674, 5,974,380, 5,978,762 y otras patentes mundiales emitidas y pendientes. "DTS" y "DTS Digital Envolvente" son marcas comerciales de Digital Theater Systems, Inc. Copyright 1996, 2000 Digital Theater Systems, Inc. Todos los derechos quedan reservados.

## Antes de usar

### Discos reproducibles

	DVD (8 cm / disco de 12 cm)
	Vídeo CD (VCD) (8 cm / disco de 12 cm)
	Audio CD (8 cm / disco de 12 cm)

Asimismo, esta unidad puede reproducir DVD-RW, DVD+RW, CD de imagen Kodak, CD-R o CD-RW con títulos de audio, archivos MP3, WMA o JPEG.

#### Notas

- Dependiendo de las condiciones del equipo de grabación o del disco CD-R/RW (o DVD-RW, DVD+RW) mismo, no podrán reproducirse algunos discos CD-R/RW (o DVD-RW, DVD+RW) en la unidad.
- No pegue ningún sello ni etiqueta a ninguno de los lados del disco (el lado grabado o el que tiene la etiqueta).
- No use CDs con forma irregular (es decir, en forma de corazón u octagonales). Esto puede tener como consecuencia el mal funcionamiento del reproductor.

#### Notas sobre DVD y CD de vídeo

Los fabricantes de software pueden fijar intencionadamente el funcionamiento de reproducción de DVD y CD. Como esta unidad reproduce DVD y CD de vídeo atendiendo al contenido de disco diseñado por el fabricante de software, puede que algunas funciones de reproducción de la unidad no estén disponibles o que se hayan añadido otras funciones. Consulte también las instrucciones proporcionadas junto con los DVD y CD de vídeo. Puede que algunos DVD que tengan fines comerciales no se reproduzcan en la unidad.

#### Códigos regionales para el receptor de DVD y los DVDs

Este receptor de DVD está fabricado para la reproducción de programas de DVD codificados "2". El código de región en las etiquetas de algunos DVD indica qué tipo de reproductor puede reproducir dichos discos. Esta unidad sólo puede reproducir DVDs con la etiqueta "2" o "TODAS". Si intenta reproducir cualquier otro disco, aparecerá en su pantalla de TV el mensaje "Compruebe código regional". Algunos discos DVD pueden no tener una etiqueta con código de la región, aunque su reproducción está prohibida por límites de área.



### Términos relacionados con discos

#### Títulos (sólo DVD)

El contenido principal del film o el contenido de una película de acompañamiento o el contenido de una película adicional, o un álbum de música.

A cada título se le asigna un número de referencia de título, que le posibilita ser localizado fácilmente.

#### Capítulo (sólo DVD)

Las secciones de una película o de una pieza musical que son más pequeños que los títulos.

Un título se compone de uno o varios capítulos. A cada capítulo se le asigna un número de capítulo, que le posibilita localizar el capítulo que desea. Depending on the disc, no capítulos may be recorded.

#### Pista (Solamente CD de vídeo y CD de audio)

Las secciones de una película o una pieza musical en un CD de vídeo o un CD de audio. A cada pista se le asigna un número de pista, lo capacita para localizar la pista que desea.

#### Escena

En un CD de vídeo con funciones PBC (Control de reproducción), las películas y las imágenes quietas se dividen secciones llamadas "escenas". Cada escena se exhibe en el en la pantalla del menú y se le asigna un número de escena, capacitándolo a localizar la escena que desea.

Una escena se compone de una o varias pistas.

#### Tipos de CD de vídeo

Hay dos tipos de CD de vídeo:

##### Los CD de vídeo equipados con PBC (Versión 2.0)

Las funciones PBC (Control de reproducción) le permiten interactuar con el sistema por medio de los menús, búsqueda de funciones, u otras operaciones típicas de computadora. Más aún, las imágenes quietas de alta resolución pueden ser reproducidas si se incluyen en el disco.

##### CD de vídeo no equipados con PBC (Versión 1.1)

Funcionan del mismo modo que los CD de audio, estos discos permiten reproducir películas de vídeo como así también sonido, pero no están equipados con PBC.

## Antes de usar (Continuación)

### Precauciones

#### Manejo de la unidad

##### **Al enviar la unidad**

Resultan muy útiles la caja de envío original y el embalaje. Para máxima protección, vuelva a embalar la unidad según lo hicieron originalmente en la fábrica.

##### **Al configurar la unidad**

La imagen y el sonido de una TV, vídeo o radio cercanos pueden quedar distorsionados durante la reproducción. En este caso, coloque la unidad lejos de la TV, el vídeo o la radio, o apague la unidad después de extraer el disco.

##### **Para mantener limpia la superficie**

No utilice líquidos volátiles, tales como insecticida en spray, cerca de la unidad. No deje productos de caucho o plástico en contacto con la unidad durante períodos largos de tiempo. Dejarán marcas sobre la superficie.

#### Limpieza de la unidad

##### **Para limpiar la carcasa**

Use un paño suave y seco. Si las superficies están extremadamente sucias, utilice un paño suave ligeramente humedecido en una solución jabonosa suave. No utilice solventes fuertes, tales como alcohol, benceno o disolvente, puesto que éstos podrían dañar la superficie de la unidad.

##### **Para obtener una imagen clara**

El receptor de DVD es un dispositivo de gran precisión y de alta tecnología. Si la lente óptica de recepción y parte de la unidad de disco están sucias o gastadas, la cualidad de imagen será pobre.

Se recomiendan revisión y mantenimiento regulares cada 1,000 horas de uso. (Esto depende del entorno de funcionamiento).

Para más detalles, contacte por favor con su distribuidor más cercano.

### Notas sobre discos.

#### Manejo de discos

No toque la parte de reproducción del disco.

Sujete el disco por los bordes de modo que no queden huellas dactilares en la superficie.

No pegue papel ni cinta adhesiva en el disco

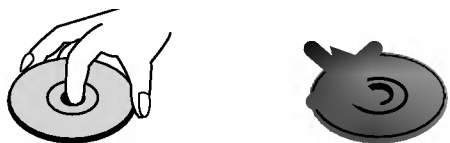

#### Almacenamiento de discos

Después de reproducirlos, guarde el disco en su caja. No exponga el disco a la luz solar directa ni a fuentes de calor, ni lo deje en un coche aparcado expuesto a luz solar directa, puesto que podría haber un aumento de temperatura considerable en el interior del coche.

#### Limpieza de discos

La existencia de huellas dactilares y polvo sobre el disco pueden provocar una calidad de imagen pobre y distorsión del sonido. Antes de la reproducción, limpie el disco con un paño limpio. Frote el disco desde el centro hacia afuera.



No utilice solventes fuertes tales como alcohol, benceno, disolvente, limpiadores comerciales o spray anti-estático que están destinados para vinilo más antiguo.







#### Acerca de los símbolos

##### Sobre la pantalla de símbolos ☹

“☹” puede aparecer en la pantalla de TV durante el funcionamiento. Este icono significa que la función explicada en este manual de usuario no está disponible en ese DVD específico.

##### Acerca de los símbolos de discos para las instrucciones.

Una sección cuyo título tiene uno de los símbolos siguientes es aplicable sólo al disco representado por el símbolo.

-  Discos DVD
-  CD de vídeo con funciones PBC (Control de reproducción).
-  CD de vídeo sin funciones PBC (Control de reproducción).
-  Audio CDs.
-  MP3 disc.
-  Disco WMA.
-  JPEG disc.

## Panel frontal y pantalla de visualización

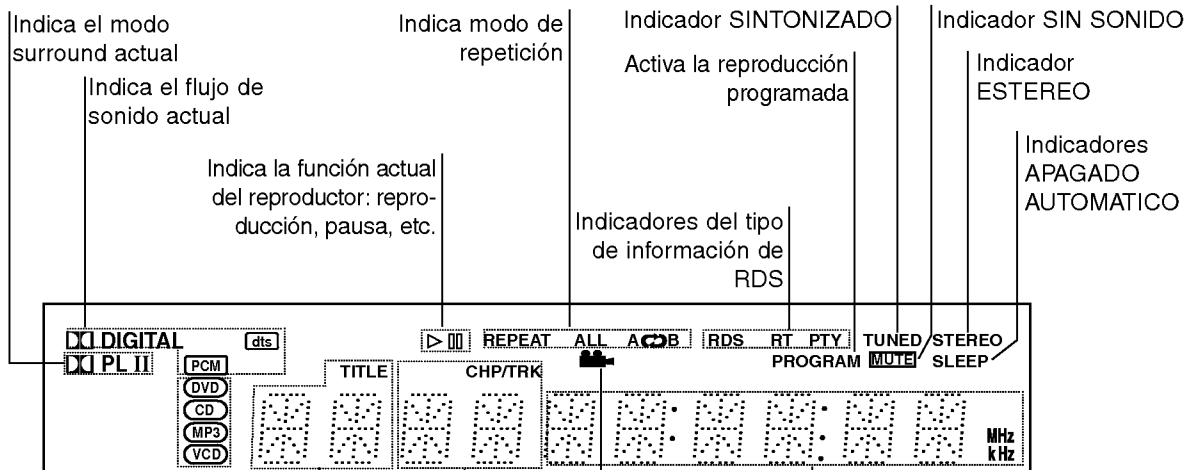
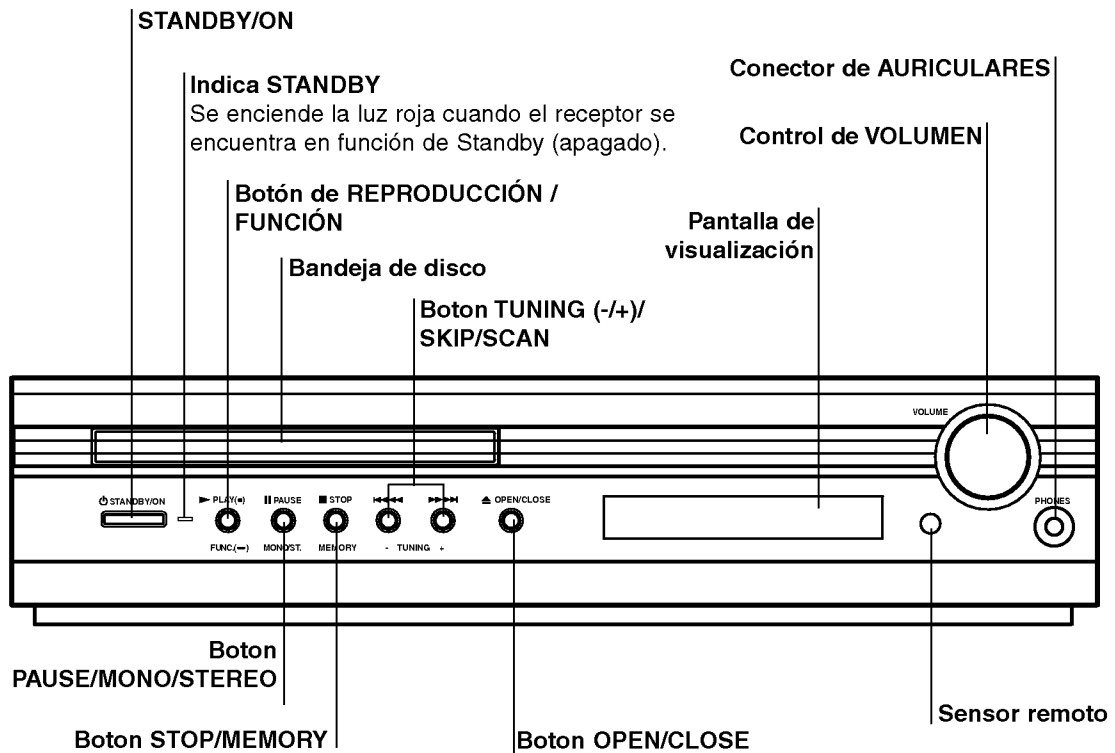

- DVD** Se ha introducido el disco de DVD vídeo o DVD audio
- CD** Se ha introducido el disco de CD audio
- MP3** Se ha introducido el disco de MP3 ó WMA
- VCD** Se ha introducido el disco de CD vídeo

Indica número actual del título

Indica el número del capítulo o la pista actual.

ÁNGULO activo

Tiempo de reproducción total/Tiempo transcurrido/Frecuencia/Tiempo Sleep/Modo Surround/Volumen y otros indicadores

## Control remoto

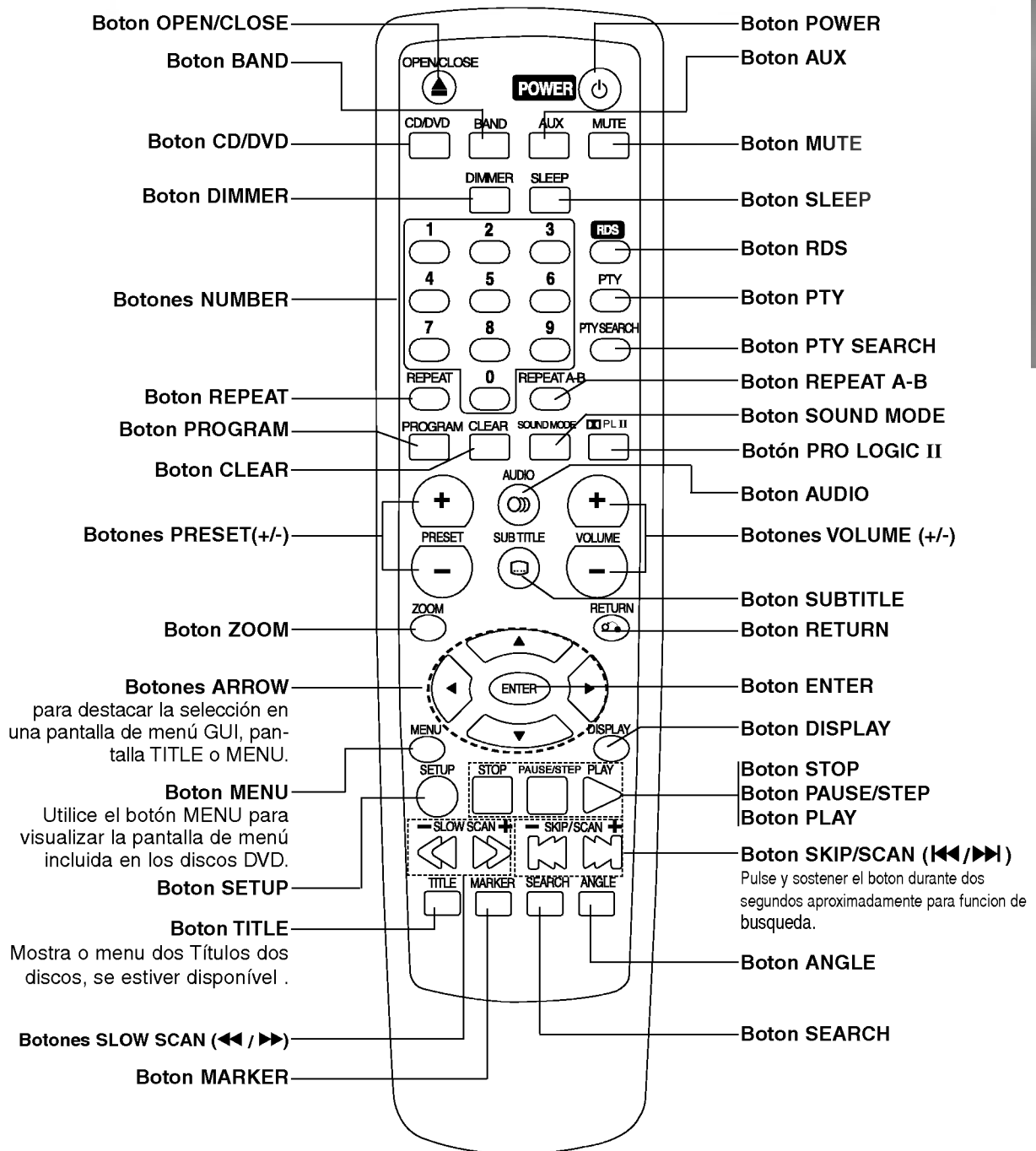

### Amplitud de funcionamiento del control remoto

Dirija el control remoto al sensor remoto y oprima los botones.

- **Distancia:** : Alrededor de 23 pies (7 m) de la parte frontal del sensor remoto
- **Ángulo:** Alrededor de 30° a cada lado de la parte frontal del sensor remoto.

### Instalación de las pilas del control remoto

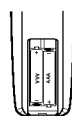

Extraiga la cubierta de las pilas en la parte trasera del control remoto e inserte dos pilas R03 (tamaño AAA) **+** y **-** colóquelas correctamente.

### ⚠ PRECAUCIÓN

No mezcle pilas nuevas y usadas. No mezcle nunca tipos diferentes de pilas (estándar, alcalinas, etc.)

## Panel posterior

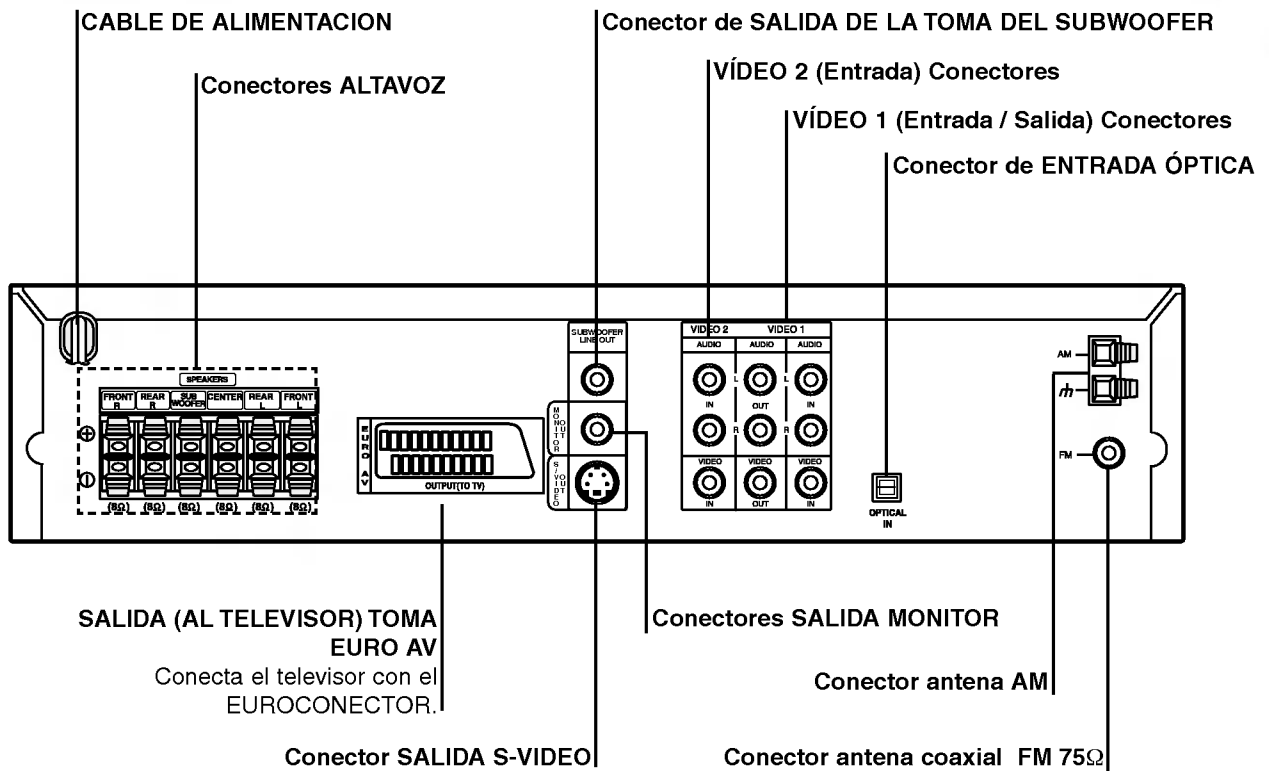

No toque las clavijas interiores de los conectores del panel posterior. La descarga electrostática puede causar daños permanentes a la unidad.

## Conexiones

### Conexión a la TV

- Realice una de las siguientes conexiones, dependiendo de la capacidad de su equipo actual.

#### Consejos

- Dependiendo de su TV y del resto de equipos que desee conectar, existen varias formas de conectar el reproductor. Utilice una de las conexiones descritas a continuación.
- Consulte los manuales de su TV, Vídeo, Sistema Estéreo o de cualquier otro dispositivo para conseguir las mejores conexiones.

#### Precaución

- Asegúrese de que el Receptor DVD/CD está conectado directamente a la TV. Seleccione la entrada AV correcta en la TV.
- No conecte su Receptor DVD/CD a la TV a través de su aparato de vídeo. La imagen del DVD podría resultar distorsionada por el sistema de protección anti-copia.

#### Conexión de vídeo

**1** Conecte la salida MONITOR OUT (Salida a monitor) del Receptor DVD a la toma de entrada de vídeo de la TV utilizando el cable de vídeo incluido (V).

**2** Conecte las salidas AUDIO OUT (Salida de audio) izquierda y derecha del Receptor DVD/CD a las tomas de entrada de audio izquierda/derecha de la TV (A) utilizando los cables de audio incluidos.

#### Conexión de S-Video

**1** Conecte la salida S-VIDEO OUT (Salida de S-Video) del Receptor DVD/CD a la toma de entrada de S-Video de la TV utilizando el cable de S-Video opcional (S).

**2** Conecte las salidas AUDIO OUT (Salida de audio) izquierda y derecha del Receptor DVD/CD a las tomas de entrada de audio izquierda/derecha de la TV (A) utilizando los cables de audio incluidos.

#### Conexión del EUROCONECTOR

Conecte el euroconector de SALIDA (AL TELEVISOR) EURO AV del receptor de DVD/CD a las tomas correspondientes del televisor utilizando el cable del euroconector (T).

#### Notas

- Cuando conecte el Receptor DVD/CD a su TV, asegúrese de apagar la unidad y de desenchufar los equipos de la red eléctrica antes de realizar ninguna conexión.

Parte trasera de una TV

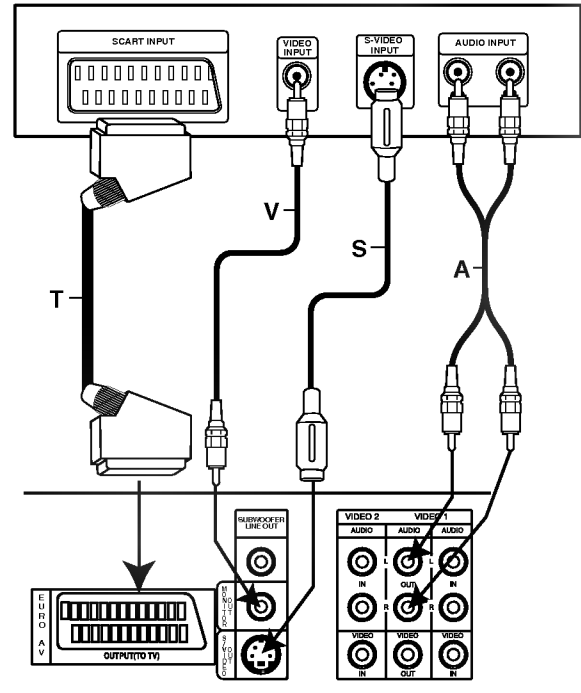

Parte posterior del receptor de DVD/CD

## Conexiones (Continuación)

### Conexión a un equipo opcional

- 1 Conecte un VCR a los conectores de VÍDEO 1.
- 2 Conecte otro VCR a los conectores de VÍDEO 2.
- 3 Conecte una salida óptica del Reproductor de DVD (dispositivo digital, etc.) al conector de ENTRADA ÓPTICA.

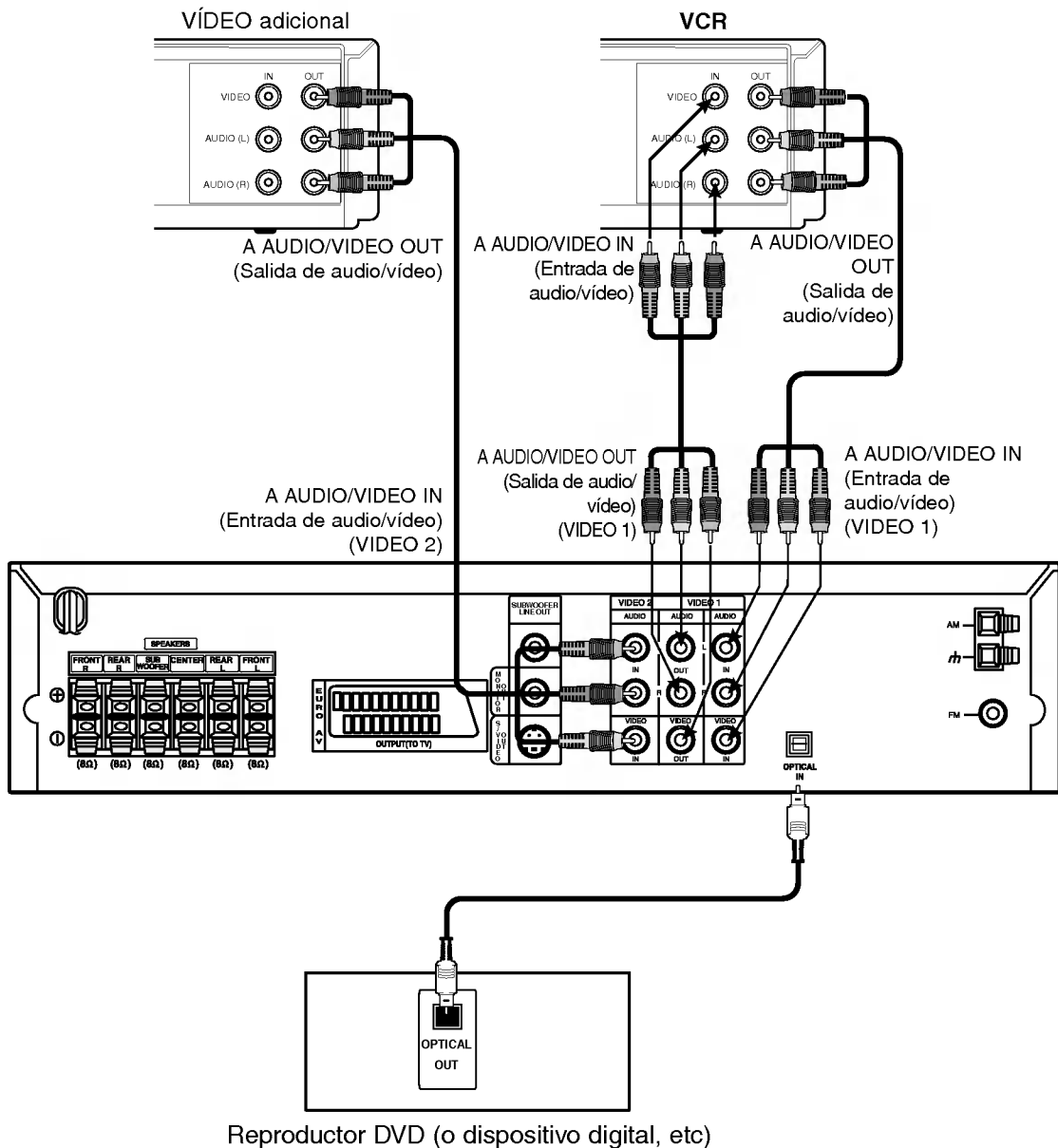

#### Notas

- Si el formato de sonido de la salida digital no coincide con las capacidades de su receptor, el receptor producirá un sonido fuerte y distorsionado, o no producirá sonido alguno.

## Conexiones (Continuación)

### Conexión de la Antena

Conecte las antenas FM/AM incluidas para escuchar la radio.

- Conecte la antena aro AM al conector de antena AM.
- Conecte la antena de cable para FM al conector de antena FM.

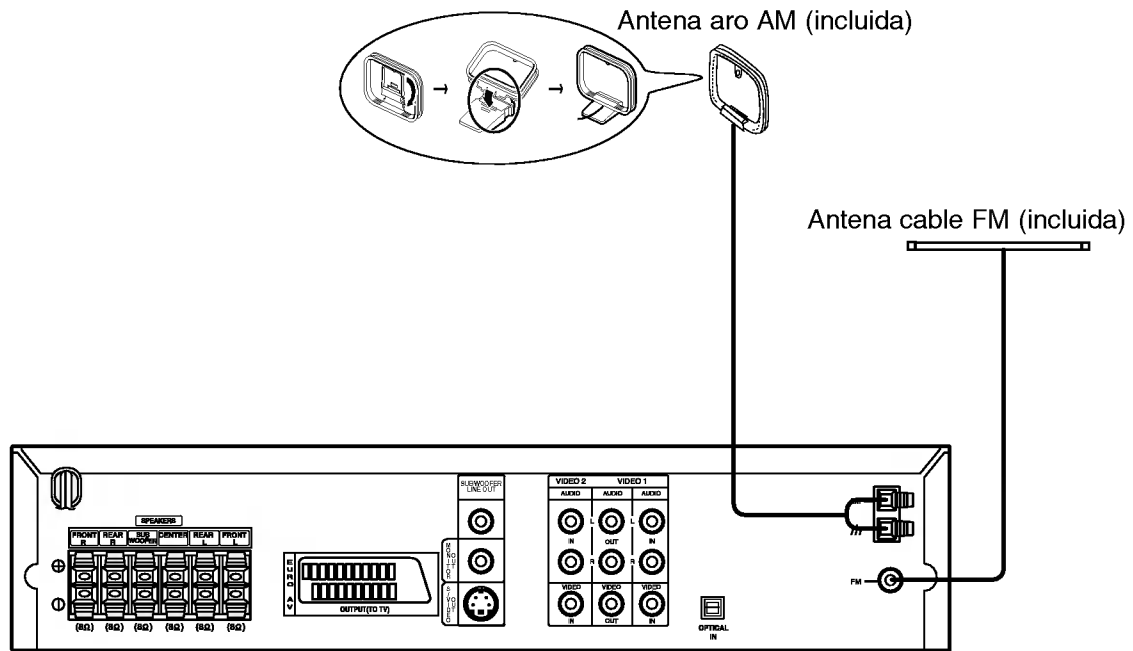

### Notas

- Para evitar ruidos en la pickup, mantenga la antena de aro AM lejos del receptor DVD/CD y otros componentes.
- Asegurese de extender totalmente la Antena FM del cable.
- Luego de conectar la antena FM de cable, manténgala tan horizontal como sea posible.

## Conexiones (Continuación)

### Conexión del sistema de altavoces

Conecte los altavoces usando los cables incluidos en el equipo, de modo que los colores de los terminales y los de los cables, coincidan. A fin de obtener la máxima calidad de sonido envolvente, deberá ajustar los parámetros de los altavoces (distancia entre los altavoces, test, etc.).

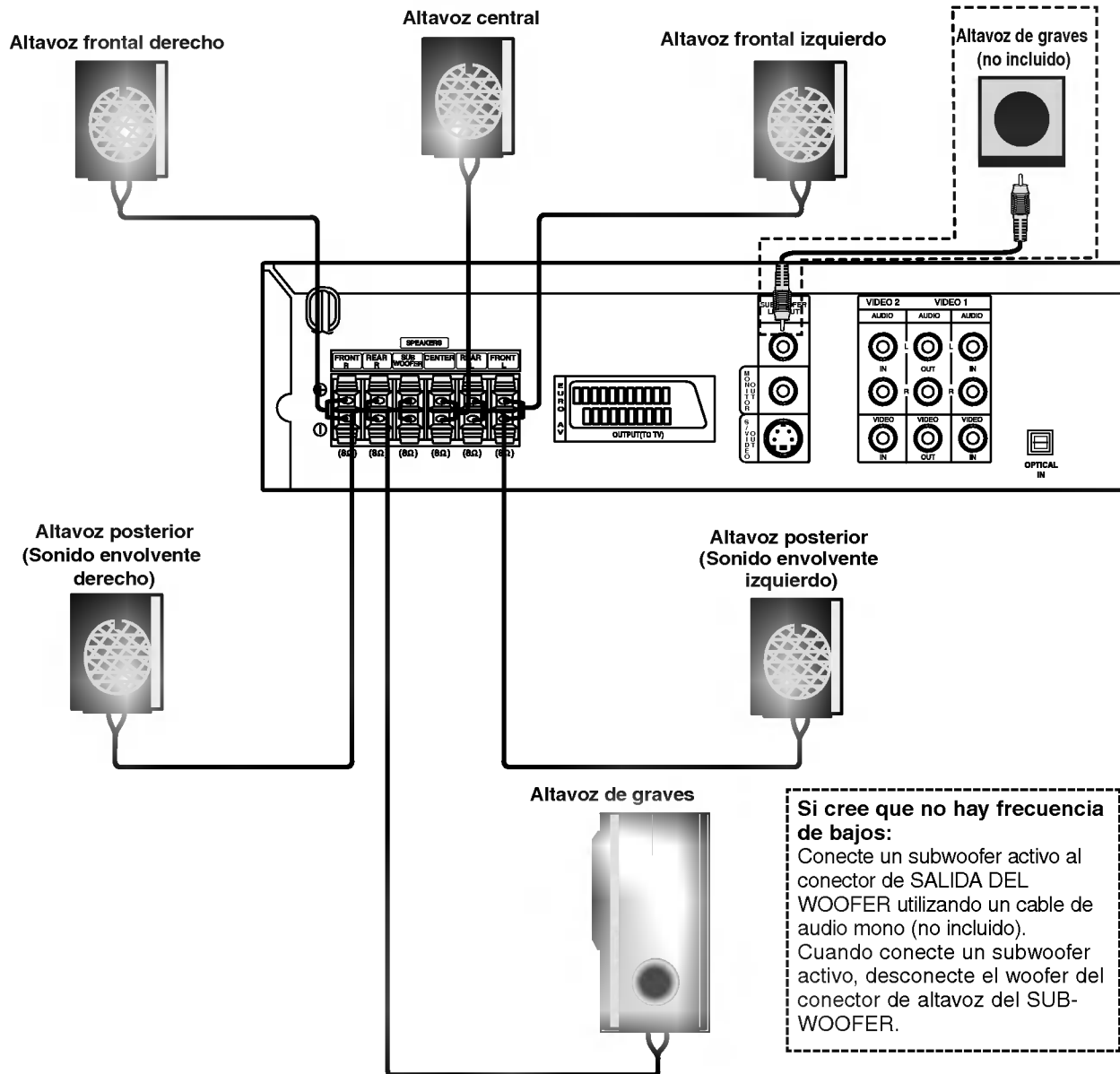

#### Notas

- Asegúrese de hacer coincidir el cable del altavoz a la terminal correcta en los componentes: + a + y - a -. Si los cables están invertidos, el sonido se verá distorsionado y carecerá de base.
- Si usa altavoces frontales con registro de entrada grave máximo, ajuste el volumen cuidadosamente para evitar excesiva salida en los altavoces.
- No quite la cubierta frontal del altavoz provisto.

## Conexiones (continuación)

### Disposición de los altavoces

En caso de disposición normal, utilice los 6 altavoces (2 frontales, el central, 2 posteriores y el altavoz de graves). Si desea obtener un sonido de graves de máxima calidad, sonido envolvente digital DTS, o sonido envolvente Dolby Digital, debe conectar el altavoz de graves.

- **Altavoces frontales**

Coloque los altavoces de forma equidistante desde su posición de escucha. Para una mejor percepción, orientélos a un intervalo de 45 grados.

- **Altavoz central**

La situación ideal es que se encuentre a la misma altura que los frontales, aunque también se puede colocar encima o debajo del televisor.

- **Altavoces posteriores**

Colóquelos a la derecha y a la izquierda, en la parte posterior de la zona de escucha. Estos altavoces producen el desplazamiento del sonido necesario para la reproducción de sonido envolvente. A fin de obtener un resultado óptimo, se recomienda no instalar los altavoces posteriores demasiado lejos de la posición de escucha, así como su disposición a la altura del oído o ligeramente por encima. También resulta muy eficaz orientar los altavoces posteriores hacia una pared o hacia el techo, con lo que se obtiene una mejor difusión del sonido.

En caso de habitaciones de dimensiones reducidas, si la audiencia se encuentra muy cerca de la pared posterior, puede colocar los altavoces posteriores uno enfrente de otro y entre 60 y 90 cm. por encima del oído.

- **Altavoz de graves**

Puede colocarse en cualquier posición frontal.

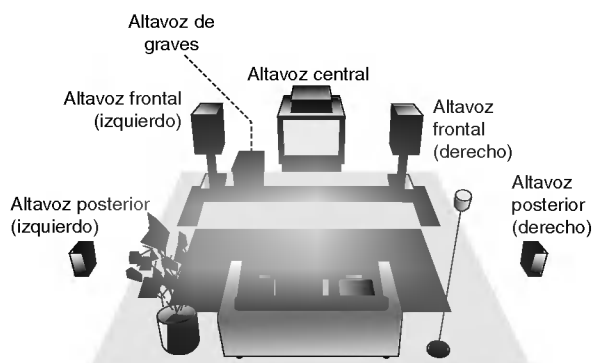

**Ejemplo de disposición de los altavoces**

## Antes del funcionamiento

### Miniglosario del Flujo de Sonido & del Modo Surround

#### **DTSDIGITAL**

Le permitirá disfrutar de 5.1 (o 6) canales discretos de audio digital de alta calidad desde las fuentes del programa DTS que dispongan de esta marca registrada, como discos, DVD y discos compactos, etc. DTS Digital Surround ofrece hasta 6 canales de audio transparente (que significa idéntico a los masters originales) y que da como resultado una claridad excepcional a través de su campo de sonido de 360 grados. El término DTS es una marca registrada de DTS Technology, LLC. Fabricada bajo licencia de DTS Technology, LLC.

#### **PRO LOGIC**

El formato Dolby Digital Surround le permite disfrutar de hasta 5.1 canales de sonido digital surround desde una fuente de programa Dolby Digital. Si reproduce DVDs con la marca "", podrá disfrutar de un sonido aún mejor, de una mayor precisión espacial y de un rango dinámico mejorado.

#### **PRO LOGIC (II)**

Utilice este modo cuando reproduzca una película o un canal Dolby Digital 2 que lleva la marca "". Este modo proporciona el efecto que se percibe cuando el oyente está en un cine o presencia un concierto en directo, la intensidad de este efecto puede obtenerse sólo por medio de DOLBY PRO LOGIC SURROUND. El efecto del movimiento de la imagen de sonido hacia adelante, atrás, a la izquierda y a la derecha así como la sensación de la posición fija de la imagen de sonido es mucho más clara y más dinámica de lo que fue antes.

#### **PRO LOGIC (II)**

Dolby Pro Logic II crea cinco canales de salida de ancho de banda completo a partir de fuentes de dos canales. Esto se consigue utilizando un avanzado descodificador surround de matriz de alta pureza, capaz de extraer las propiedades espaciales de la grabación original sin añadir nuevos sonidos ni coloraciones tonales.

##### **Modo MOVIE:**

El modo Movie se utiliza para programas de televisión en estéreo y para cualquier otro programa codificado en Dolby Surround. El resultado es una direccionalidad mejorada del campo de sonido, lo cual acerca la calidad de sonido del canal 5.1.

##### **Modo MUSIC:**

El modo Music se utiliza para cualquier tipo de grabación musical y proporciona un espacio de sonido amplio y profundo.

##### **Modo MATRIX:**

El modo Matrix es similar al modo Music, excepto en que el proceso lógico de mejora direccional está desactivado. Puede utilizarse para mejorar señales en mono haciendo que parezcan más "amplias". El modo Matrix puede utilizarse también en equipos de audio de vehículos, donde las fluctuaciones desde una recepción pobre de estéreo FM pueden causar señales de surround molestas desde un descodificador lógico. La solución definitiva para una recepción pobre de estéreo FM puede ser, simplemente, forzar la salida de audio a mono.

#### **3D SURROUND**

Esta unidad es capaz de producir un efecto de sonido tridimensional 3D Surround al utilizar la tecnología de sonido 3D Surround que simula una reproducción de audio multicanal a partir de dos columnas estéreo convencionales en vez de cinco o más normalmente necesarias para escuchar un audio multicanal en un sistema de cine en casa. Esta característica funciona con discos de DVD codificados con pistas de audio Dolby Pro Logic y Dolby Digital.

#### **BYPASS o DESVÍO**

Los programas con señales de sonido envolvente de múltiples canales se reproducen en función del modo en que se grabaron.

#### **Modo Sound**

Puede disfrutar de sonido surround sólo con seleccionar uno de los campos de sonido preprogramados de acuerdo con el programa que desee escuchar.

##### **A) Botón de MODO DE SONIDO**

Cada vez que pulse el botón de **MODO DE SONIDO**, el modo de sonido cambiará en el orden siguiente:

PRO LOGIC → PLII MOVIE → PLII MUSIC →  
PLII MATRIX → ROCK → POP → LIVE → DANCE → TECH-  
NO → CLASSIC → SOFT → 3D SURROUND → BYPASS ...



##### **Consejos**

- ROCK: Reproduce la acústica de música rock.
- POP: Reproduce la acústica de música pop.
- LIVE: Reproduce la acústica de un directo con 300 personas.
- DANCE: Reproduce la acústica de música dance.
- TECHNO: Reproduce la acústica de música techno.
- CLASSIC: Reproduce la acústica de música de orquesta.
- SOFT: Ideal para sonidos de acústica suave.

##### **B) Botón**

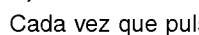
Cada vez que pulse el botón  , el modo de sonido cambiará en el siguiente orden;  
PRO LOGIC → PLII MOVIE → PLII MUSIC →  
PLII MATRIX → BYPASS ...  
(Función disponible sólo en modo de doble canal.)

#### **Cuando se inserta un DVD.**

Puede cambiar el modo de sonido del DVD (Dolby Digital, DTS, PRO LOGIC, etc.) pulsando el botón **AUDIO** en el mando a distancia durante la reproducción.



Aunque los contenidos DVD cambian de disco a disco, la siguiente información explica el funcionamiento básico cuando se utiliza esta opción.

Cada vez que pulsa el botón **AUDIO**, el modo de sonido del DVD cambiará en el siguiente orden;

 →  →  → 



#### **Para su referencia**

- El Receptor de DVD/CD memoriza las configuraciones del último modo para cada fuente.
- Puede identificar el formato de codificación del software de programa mirando su embalaje.
  - Los discos Dolby Digital están etiquetados con el logotipo .
  - Los programas codificados como Dolby Surround están etiquetados con el logotipo .
  - Los discos DTS Digital Surround están marcados con DTS.



##### **Nota**

- Cuando se reproducen pistas de sonido con una frecuencia de muestreo de 96 kHz, las señales de salida se convertirán a 48 kHz (frecuencia de muestreo).
- El modo de Sonido no se puede aplicar si usa los auriculares.

## Antes del funcionamiento (continuación)

### Explicaciones generales

Este manual da las instrucciones básicas para operar el receptor de DVD/CD. Algunos DVD requieren operaciones específicas o permiten solamente un funcionamiento limitado durante la reproducción. Cuando esto ocurre, el símbolo  aparece en la pantalla de TV, para indicar que el receptor de DVD/CD no permite la operación o que no está disponible en el disco.

### Visualización en pantalla

El estatus general de reproducción puede mostrarse en la pantalla de TV. Pueden cambiarse algunas opciones en el menú.

### Funcionamiento de la visualización en pantalla









**1** Oprimir **DISPLAY** durante la reproducción

**2** Oprimir **▲▼** para seleccionar una opción. Se resaltará la opción seleccionada.

**3** Oprimir **◀▶** para cambiar la configuración de una opción.







Los botones de números también pueden utilizarse para configurar los números (por ejemplo, el número de título). Para algunas funciones, oprima **ENTER** para ejecutar la configuración.





### Retroalimentación temporal Iconos de campo

-  Repetir título
-  Repetir capítulo
-  Repetir pista (sólo CD de vídeo que no sea PBC)
-  Repetir todas las pistas (sólo CD de vídeo que no sea PBC)
-  Repetir A-B
-  Apagar repetir
-  Continuar la reproducción desde este punto
-  Acción prohibida o no disponible

### Notas

- Algunos discos pueden no ofrecer todas las visualizaciones en pantalla listadas abajo.
- Si no se oprime ningún botón durante más de 10 segundos, desaparece la visualización en pantalla.

Opciones	Función (Oprima ▲▼ para seleccionar la opción deseada)	Método de Selección
Número de título	 1 / 3 <b>Muestra el número del título actual y el número total de títulos, y pasa al número de título deseado.</b>	◀ / ▶, o Numérico, ENTER
Número de capítulo	 <b>Muestra el número del capítulo actual y el número total de capítulos y pasa al número de capítulo deseado.</b>	◀ / ▶, o Numérico, ENTER, SKIP
Búsqueda por tiempo	 0:20:09 <b>Muestra el tiempo de reproducción transcurrido y busca el punto directamente por el tiempo transcurrido.</b>	Numérico, ENTER
Idioma del audio y modo de salida de audio digital	 1 ENG □□□ 5.1 CH <b>Muestra el idioma de sonido actual, método de codificación, número de canal y cambia la configuración.</b>	◀ / ▶, o AUDIO
Idioma de subtítulos	 <b>Muestra el idioma de subtítulado actual y cambia la configuración.</b>	◀ / ▶, o SUBTITLE
Ángulo	 <b>Muestra el número de ángulo actual y el número total de ángulo y cambia el número de ángulos.</b>	◀ / ▶, o ANGLE
Sonido	 BYPASS <b>Muestra el modo de sonido actual y cambia la configuración.</b>	◀ / ▶, o SOUND MODE

Opciones	Función (Oprima ▲▼ para seleccionar la opción deseada)	Método de Selección
Número de pista	 1 / 4 <b>Muestra la pista actual, el número total de pistas y la función de PBC, además de saltar al número de pista deseado.</b>	◀ / ▶, o Numérico, ENTER
Tiempo	 0:20:09 <b>Muestra el tiempo de reproducción transcurrido (Sólo visualización)</b>	-
Canal de audio	 STER. <b>Muestra el canal de audio, y cambia de canal de audio.</b>	◀ / ▶, o AUDIO
Sonido	 BYPASS <b>Muestra la función actual de sonido y modifica la configuración.</b>	◀ / ▶, o SOUND MODE

## Antes del funcionamiento (continuación)

### Configuración inicial

Puede configurar sus preferencias personales propias en el reproductor.

### Funcionamiento general de las configuraciones iniciales

- 1** Oprima **SETUP**.  
El menú de configuración aparece.



- 2** Oprima **▲▼** para seleccionar la opción deseada.  
La pantalla mostrará la configuración actual para la opción seleccionada, así como configuraciones alternativas.

- 3** Mientras está seleccionada la opción deseada, oprima **▶**, luego **▲▼** para seleccionar la configuración deseada.

- 4** Oprima **ENTER** para confirmar su selección.  
Algunas opciones requieren pasos adicionales.

- 5** Oprima **SETUP**, **RETURN** o **PLAY** para salir del menú de configuración.

### Idioma

#### Idioma del disco

Seleccione un idioma del Menú de disco, Audio y Subtitulado.

**Original** : Se selecciona el idioma original para el disco.

**Otros** : Para seleccionar otro idioma, oprima los botones numéricos para introducir el número de 4 dígitos correspondiente, según la lista de código de idiomas en la página 30.

Si introduce el código de idioma equivocado, oprima **BORRAR**.



#### Idioma del menú

Seleccione un idioma para el menú de configuración.

Este es el menú que ve cuando oprime **SETUP**.



### Imagen

#### Aspecto de TV

**4:3 Letterbox**: Seleccionar cuando está conectada una TV estándar. 4:3. Muestra las imágenes de teatro con bandas cinematográficas arriba y debajo de la imagen.

**4:3 Panscan**: Seleccionar esta función cuando tenga conectado un televisor convencional. El material de video formateado en el modo Pan & Scan se reproducirá en este modo (Ambos lados de la imagen aparecerán cortados).

**16:9 Wide**: Seleccionar cuando está conectada a una TV 16:9.



## Antes del funcionamiento (continuación)

### Configuraciones del altavoz

#### 5.1 Configuraciones del altavoz

Seleccione configuraciones del altavoz (speaker settings), incluyendo balance del volumen (volume balance) y tiempo de retraso (delay time), o compruebe las configuraciones del altavoz.

Las configuraciones del altavoz sólo están activas en la salida de multicanal analógica (Analog Multi-Channel Output). (Consulte "Configuraciones del altavoz" en la página 26)

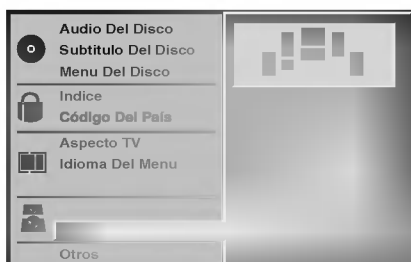

### Otros

Las configuraciones DRC, Vocal, PBC y Auto Reproducción pueden cambiarse.

- Pulse ▲/▼ para seleccionar el elemento deseado y pulse ENTER. La configuración del elemento seleccionado cambia a On y Off.

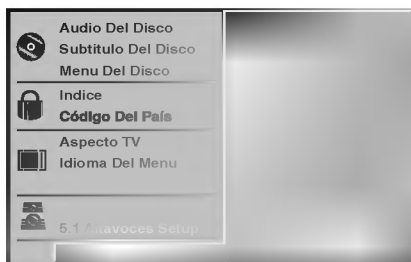

### Dynamic Range Control (DRC) (Control de margen dinámico)

Con este formato de DVD, se puede escuchar una pista de sonido del programa con la presentación más realista y precisa posible gracias a la tecnología de audio digital. Sin embargo, si comprime el margen dinámico de la salida de audio (diferencia entre los sonidos más altos y los más bajos), podrá escuchar una película en el volumen más bajo sin perder claridad de sonido. Establezca DRC en On para lograr este efecto.

### Vocal

Sólo establezca Vocal en On si se reproduce un DVD de karaoke multicanal. Los canales de karaoke del disco se mezclarán en un sonido estéreo normal.

### PBC (control de Reproducción)

Ponga el control de Playback (PBC) en On u Off.

**On:** Los CDs de Video con función PBC se reproducen según la misma.

**Off:** Los CDs de Video con función PBC se reproducen del mismo modo que CDs de Audio.

### Auto Play (Auto reproducción)

Usted puede programar el receptor de DVD/CD de modo que los discos de DVD se reproduzcan de forma automática cuando los introduzca.

Si la función de Auto Play está seleccionada, este receptor de DVD/CD buscará el título de tiempo de reproducción más largo y lo reproducirá automáticamente.

**On:** La función de Auto Play está activada

**Off:** La función Auto Play no está activada

#### Nota

La función de Auto Play puede no estar operativa para ciertos discos de DVD.

## Antes de su funcionamiento (continuación)

### Control parental

#### Indice

Las películas en DVD pueden contener escenas que no sean apropiadas para los niños. Por consiguiente, los discos pueden contener información de control parental aplicadas a todo el disco o a determinadas escenas del disco. Estas escenas se clasifican de 1 a 8 y, de forma alternativa, las escenas más apropiadas pueden seleccionarse en algunos discos. Las clasificaciones dependen del país. La función de Control parental permite evitar que los niños reproduzcan los discos o tener determinados discos que reproduzcan escenas alternativas.

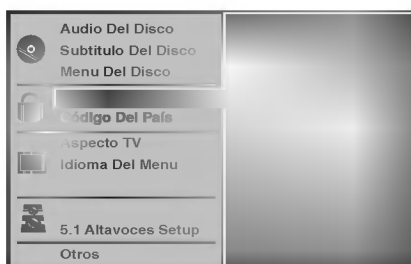

- 1 Seleccione "Indice" utilizando los botones ▲▼ del menú de configuración.
- 2 Mientras selecciona "Indice", pulse ►.
- 3 Cuando todavía no haya introducido una contraseña;  
Introduzca la contraseña de cuatro dígitos utilizando los botones numéricos para crear una contraseña de seguridad de cuatro dígitos personal, pulse ENTER e introduzca de nuevo la contraseña de cuatro dígitos y pulse ENTER para verificarla.  
**Cuando ya haya introducido una contraseña;**  
Introduzca la contraseña de cuatro dígitos utilizando los botones numéricos para confirmar la contraseña de seguridad de cuatro dígitos personal y, a continuación, pulse ENTER.  
Si comete algún error antes de pulsar ENTER, pulse CLEAR (Borrar) y vuelva a introducir la contraseña de seguridad de cuatro dígitos.
- 4 Seleccione una clasificación de 1 a 8 utilizando los botones ▲▼. Uno (1) contine las restricciones menores de reproducción. Ocho (8) contine las restricciones mayores de reproducción.  
**Desbloquear:** Si selecciona Unlock (Desbloquear), el Control parental no está activado. El disco se reproducirá por completo.  
**Clasificación de 1 a 8:** Algunos discos continen escenas que no son apropiadas para los niños. Si establece una clasificación para el reproductor, se reproducirán todas las escenas del disco con la misma clasificación o menor. Las escenas con una clasificación mayor no se reproducirán a menos que haya una escena alternativa en el disco. La escena alternativa debe tener la misma clasificación o una menor. Si no hay una escena alternativa apropiada, la reproducción se parará. Debe introducir la contraseña de cuatro dígitos o debe cambiar el nivel de clasificación para que el disco se reproduzca.
- 5 Pulse ENTER para confirmar la clasificación y código de selección, a continuación pulse SETUP salir del menú.

#### Nota

Es posible que esta función no sea disponible en algunos DVDs.

#### Código del país

Introduzca el código del país/zona cuyos estándares se utilizaran para clasificar el disco de vídeo de DVD. Consulte la lista "Lista de códigos de países" de la página 31.



- 1 Selección del Código del país con los botones ▲▼ del menú de configuración.
- 2 Mientras selecciona el Código del país, pulse ►.
- 3 Siga el paso 3 de "Indice" a la izquierda.
- 4 Seleccione el primer caracter utilizando los botones ▲▼.
- 5 Mueva el cursor utilizando los botones ► y seleccione el segundo caracter utilizando los botones ▲▼.
- 6 Pulse ENTER para confirmar el país y salir del código de selección, a continuación pulse SETUP salir del menú.

#### Nota

Al cambiar el código es necesario confirmar la contraseña de cuatro dígitos (consulte la sección "Cambio del código de cuatro dígitos").

#### Cambio del código de cuatro dígitos

- 1 Siga los pasos 1 y 2 (Indice).
- 2 Introduzca el código antiguo y pulse ENTER.
- 3 Seleccione Cambiar utilizando los botones ▲▼ y pulse ENTER.
- 4 Introduzca el nuevo código y pulse ENTER.
- 5 Introduzca el mismo código por segunda vez y compruébelo pulsando ENTER.
- 6 Pulse SETUP para salir del menú.

#### Si olvida el código de cuatro dígitos

Si olvida la contraseña y para borrar la contraseña actual, siga el siguiente procedimiento.

- 1 Pulse SETUP para desplegar el menú de puesta en marcha.
- 2 Use las teclas numéricas para introducir los 6 dígitos "210499".  
La contraseña de cuatro dígitos queda admitida.
- 3 Introduzca un nuevo código, tal y como se muestra arriba a la izquierda (Indice).

## Funcionamiento con CDs de DVD y de Video

### Reproducción de un CD de DVD y de Video

#### Puesta en marcha de la función de reproducción



- Encienda el televisor y seleccione la toma de video conectada al receptor de DVD/CD.
- Sistema de Audio: encienda el sistema de audio y seleccione la toma conectada al receptor de DVD/CD.

**1** Pulse OPEN/CLOSE si desea abrir la bandeja.

**2** Cargue el disco elegido en la bandeja, con la cara a reproducir hacia abajo.

**3** Pulse OPEN/CLOSE para cerrar la bandeja. Visualizará en la pantalla del televisor el texto LEYENDO, y la reproducción dará comienzo automáticamente. En caso contrario pulse PLAY. En algunos casos puede aparecer el menú del disco, en lugar del texto antes mencionado.

#### Si se despliega un menú de pantalla

Dicho menú puede aparecer una vez descargado el CD de DVD o de Video que contenga un menú.



Utilice los botones ◀▶▲▼ para seleccionar el título/capítulo que desea visualizar y pulse luego ENTER para iniciar la reproducción. Pulse TITLE o para volver a la pantalla de menú.



- Utilice las teclas numéricas para seleccionar la pista que desea visualizar. Pulse RETURN para volver a la pantalla de menú.
- La configuración del menú y los procedimientos exactos de funcionamiento para el uso del mismo pueden diferir según el disco. Siga las instrucciones de cada pantalla de menú. También puede poner la función PBC en Off bajo Inicio. Véase página 17.

#### Notas

- Si se ha elegido la opción de Control de adultos y el disco no está entre las configuraciones establecidas (no autorizadas), deberá introducir el código de cuatro dígitos y / o el disco deberá recibir la autorización (véase página 18, Control de adultos).
- Los DVD deben disponer de un código regional Su aparato no reproducirá discos que tengan un código regional distinto. El código regional de este reproductor es 2 (dos)

### Características generales

#### Nota

A menos que se indique lo contrario, todas las funciones descritas se realizan con el mando a distancia. Algunas de las funciones pueden estar disponibles también usando el menú de inicio.

#### Cómo cambiar a otro TÍTULO



Cuando un disco cuente con más de un título, usted podrá cambiar de título como se indica a continuación:

- Pulse DISPLAY, y después la tecla numérica adecuada (0-9) para seleccionar el número correspondiente a un título.
- Presione ◀▶ para seleccionar un título, después presione ENTER.

#### Cómo cambiar a otro CAPÍTULO/PISTA



Si el título de un disco tiene más de un capítulo o si el disco tiene más de una pista, podrá cambiar de título o de pista como se indica a continuación:

- Presione SKIP/SCAN ◀◀◀ o ▶▶▶ brevemente durante la reproducción para volver al inicio del capítulo/pista actual o para seleccionar el capítulo/pista siguiente.
- Pulse SKIP/SCAN ◀◀◀ dos veces brevemente para volver al capítulo o la pista precedente.
- Para ir directamente a cualquier capítulo durante la reproducción del disco de DVD, presione DISPLAY. Después presione ▲▼ para seleccionar el icono del capítulo/pista. Entonces introduzca el número del capítulo/pista usando los botones numéricos (0-9) o presione ◀▶ para seleccionar el capítulo/pista, después presione ENTER.

#### Nota

Para los números de dos dígitos, pulse las teclas numéricas (0-9) de forma rápida y sucesiva

#### Búsqueda

- 1 Pulse y mantenga el botón SKIP/SCAN ◀◀◀ o ▶▶▶ durante unos dos segundos durante la reproducción. EL reproductor iniciará la función de BÚSQUEDA.
- 2 Pulse y mantenga el botón SKIP/SCAN ◀◀◀ o ▶▶▶ repetidamente para seleccionar la velocidad deseada: ◀◀◀X2, ◀◀◀X4, ◀◀◀X16, ◀◀◀X100 (hacia atrás) o ▶▶▶X2, ▶▶▶X4, ▶▶▶X16, ▶▶▶X100 (hacia delante). Con un CD de video, la velocidad de búsqueda cambiará: ◀◀◀X2, ◀◀◀X4, ◀◀◀X8, (hacia atrás) o ▶▶▶X2, ▶▶▶X4, ▶▶▶X8, (hacia delante).
- 3 Para reanudar la reproducción normal, pulse PLAY.

## Funcionamiento con CD de DVD y de Video

### Características generales (continuación)

#### Paralización de imagen y reproducción de marcos

- 1 Pulse PAUSE/STEP durante la reproducción. El reproductor se encuentra ahora en modo PAUSA.
- 2 Pueden avanzar la imagen marco a marco pulsando PAUSE/STEP repetidamente con el mando a distancia.
- 3 Para reanudar la reproducción normal, pulse PLAY.

#### Reproducción lenta

- 1 Pulse SLOW SCAN ◀◀ o ▶▶ durante la reproducción. El reproductor iniciará la función de REPRODUCCIÓN LENTA.
- 2 Use la opción SLOW SCAN ◀◀ o ▶▶ para seleccionar la velocidad deseada: ◀◀ 1/16, ◀◀ 1/8, ◀◀ 1/4 o ◀◀ 1/2 (hacia atrás), o ▶▶ 1/16, ▶▶ 1/8, ▶▶ 1/4 o ▶▶ 1/2 (hacia delante).
- 3 Para reanudar la reproducción normal, pulse PLAY.



#### Nota

La función de reproducción lenta hacia atrás no está disponible para CDs de video.

#### Repetir



#### Discos de vídeo de DVD – Repetir Capítulo/Título/Off

- 1 Pulse REPEAT para repetir el capítulo que actualmente se está reproduciendo. El icono de Repeat Chapter (Repetir capítulo) aparece en la pantalla de TV.
- 2 Pulse REPEAT de nuevo para repetir el título que se está reproduciendo actualmente. El icono de Repeat Title (Repetir título) aparece en la pantalla de TV.
- 3 Pulse REPEAT por tercera vez para salir del modo REPEAT. El icono de Repeat Off (Repetir desactivado) aparece en la pantalla de TV.

#### CDs de vídeo – Repetir pista /Todas/Off

- 1 Si desea repetir la pista que se está reproduciendo, pulse REPEAT. El icono de Repetir pista aparecerá en la pantalla del televisor.
- 2 Si desea repetir el disco que se está reproduciendo, pulse REPEAT otra vez. El icono de Repetir todas aparecerá en la pantalla del televisor.
- 3 Para salir de la función de Repetir, pulse REPEAT una vez más. El icono de Repetir Off aparecerá en la pantalla del televisor.



#### Nota

Para usar la función de Repetir con un CD de video con función PBC, deberá establecer dicha función en Off en el menú de inicio. Véase página 17.

#### Repetir A-B



Para repetir una secuencia de un título:

- 1 Pulse A-B en el punto de inicio deseado. "A\*" aparecerá brevemente en la pantalla del televisor.
- 2 Pulse A-B de nuevo en el punto de finalización elegido. "A/B" aparecerá brevemente en la pantalla del televisor y la secuencia a repetir dará comienzo ("A/B" aparecerá en el visor).
- 3 Pulse A-B para cancelar la secuencia.

#### Búsqueda por tiempo



La función Time Search permite comenzar la reproducción en el tiempo elegido en el disco.

- 1 Pulse DISPLAY durante la reproducción. El visor de pantalla aparece en la pantalla. La caja de Time Search muestra el tiempo de reproducción transcurrido del disco actual.
- 2 Antes de que pasen 10 segundos, pulse ▲/▼ para seleccionar el icono de Time Search en el visor de pantalla. "--:--:--" aparece en la caja de Time Search.
- 3 Antes de que pasen 10 segundos, utilice los botones numéricos para introducir el tiempo de comienzo requerido. Introduzca la hora, minutos y segundos de izquierda a derecha en la caja. Si introduce números erróneos, pulse CLEAR para borrar los números que ha introducido. A continuación, introduzca los números correctos.
- 4 Presione ENTER o PLAY durante 10 segundos para confirmar la hora del inicio. La reproducción comienza a partir del tiempo seleccionado en el disco. Si introduce un tiempo no válido, la reproducción continuará desde el punto actual.

#### 3D Envolvente



Esta unidad puede producir un efecto de 3D Envolvente, que simula una reproducción de audio multicanal en dos altavoces estéreo convencionales en vez de en los cinco o más altavoces que normalmente se necesitan para escuchar un audio multicanal en un sistema de cine en casa.

- 1 Pulse SOUND MODE para seleccionar "3D SUR" durante la reproducción.
- 2 Para desactivar el efecto 3D Surround, pulse SOUND MODE de nuevo y seleccione "BYPASS".

## Funcionamiento con CDs de DVD y de Video

### Características generales (continuación)

#### Zoom

La función Zoom le permite agrandar la imagen de vídeo y moverse por la imagen agrandada.

- 1 Pulse ZOOM durante la reproducción o con la imagen en pausa para activar la función ZOOM. Si pulsa ZOOM varias veces, el nivel aumenta hasta seis veces el tamaño.
- 2 Utilice los botones ◀▶▲▼ para desplazarse por la imagen aumentada.
- 3 Pulse CLEAR para volver a la reproducción normal o para volver a la imagen en pausa.

#### Nota

- Puede que la función de zoom no funcione en algunos DVD.

#### Búsqueda por marcador



Puede comenzar la reproducción desde un punto memorizado. Se pueden memorizar hasta nueve puntos. Siga los siguientes pasos para introducir una marca.

- 1 Pulse MARKER durante la reproducción del disco cuando ésta alcance el punto que quiere memorizar. El icono de Marker aparecerá brevemente en la pantalla de TV.
- 2 Repita el paso 1 para introducir hasta nueve puntos del marcador en un disco.

#### Para volver a una escena marcada

- 1 Pulse SEARCH durante la reproducción del disco. El menú MARKER SEARCH aparecerá en la pantalla.
- 2 Presione ◀▶ o use los botones numéricos durante 10 segundos para seleccionar el número del Marcador al que quiera volver.
- 3 Pulse ENTER. La reproducción comenzará desde la escena marcada.
- 4 Pulse SEARCH para que desaparezca el menú MARKER SEARCH.

#### Para borrar una escena marcada

- 1 Pulse SEARCH durante la reproducción del disco. El menú MARKER SEARCH aparecerá en la pantalla.
- 2 Pulse ◀▶ para seleccionar el número del marcador que desea borrar.
- 3 Pulse CLEAR. El número del marcador se borrará de la lista.
- 4 Repita los pasos 2 y 3 si desea borrar más números de marcadores.
- 5 Pulse SEARCH para que desaparezca el menú MARKER SEARCH.

### Funciones especiales del DVD

#### Comprobación de los contenidos de los discos de vídeo de DVD: Menús

Los CDs de DVD pueden ofrecer menús que le permitan el acceso a funciones especiales. Para usar este menú del disco, pulse MENÚ. Después, pulse la tecla numérica apropiada para seleccionar una opción. O utilice los botones ◀▶▲▼ para marcar su selección y luego pulse ENTER.

#### Menú del título

- 1 Pulse TITLE. Si el título actual tiene un menú, éste aparecerá en la pantalla. De lo contrario aparecerá el menú del disco.
- 2 En la lista del menú puede aparecer los ángulos de cámara, idiomas hablados, opciones de subtítulo y capítulos para el título.
- 3 Para que el menú del título desaparezca, pulse de nuevo TITLE.

#### Menú del disco

- 1 Pulse MENU. El menú del disco se muestra.
- 2 Para que el menú del disco desaparezca, pulse de nuevo MENU.

#### Ángulo de cámara



Si el disco contiene escenas grabadas desde ángulos de grabación diferentes, usted podrá cambiar a otro ángulo de grabación durante la propia reproducción.

- Pulse ANGLE varias veces durante la reproducción para seleccionar el ángulo deseado. El número del ángulo actual aparece en la pantalla.

#### Cambio del idioma del audio



Pulse varias veces AUDIO durante la reproducción para escuchar los distintos idiomas del audio o de la pista de audio.

#### Cómo cambiar el canal de audio

Pulse AUDIO repetidamente durante la reproducción para escuchar un canal de audio distinto (STER., IZQUIERDA o DERECHA).

#### Subtítulos



Pulse varias veces SUBTITLE durante la reproducción para ver los distintos idiomas de los subtítulos.

#### Nota

Si  aparece, la función no se encuentra disponible en el disco.

## Funcionamiento con CD de audio y discos en formato MP3/WMA

### Reproducción de un CD de Audio y de Discos en formato MP3/WMA

El receptor de DVD/CD puede reproducir grabaciones en formato MP3/WMA en soporte CD-ROM, CD-R o CD-RW. Antes de reproducir grabaciones en MP3/WMA, lea las notas acerca de las grabaciones en MP3 que figuran a la derecha.

- 1 Introduzca un disco y cierre la bandeja.**  
**CD de Audio;** El menú de CD de Audio aparece en la pantalla del televisor. Podrá entonces continuar con el paso 4.  
**Disco de MP3/WMA;** El menú de selección de MP3/WMA-JPEG aparecerá en la pantalla del televisor. Podrá entonces continuar con el paso 2.



- 2 Presione ▲▼ para seleccionar el MP3, después presione ENTER o PLAY.**  
El menú de MP3/WMA aparecerá en la pantalla del televisor. Pulse RETURN para cambiar al menú de selección de MP3/WMA-JPEG



- 3 Presione ▲▼ para seleccionar una carpeta y después ENTER o PLAY.**  
Aparecerá entonces una lista de ficheros en la carpeta.

- 4 Pulse ▲▼ para seleccionar una pista y luego PLAY o ENTER.**  
La reproducción dará comienzo. Durante la reproducción, se mostrará el tiempo transcurrido tanto en el visor como en el menú. La reproducción finalizará cuando acabe el disco. Pulse TITLE para pasar a la siguiente página y MENU para pasar a la anterior.

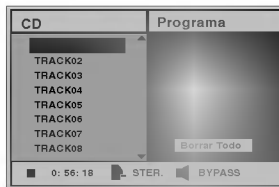

Menú de CD de Audio

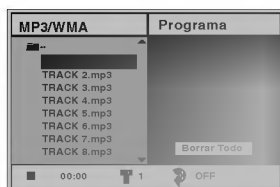

Menú de MP3/WMA

#### Sugerencia

Si se encuentra en la lista de archivos y desea regresar a la lista de ficheros, use las teclas ▲▼ para marcar la opción y pulse ENTER para volver a la pantalla del menú anterior.

- 5 Para detener la reproducción en cualquier otro momento, pulse STOP.**



### Notas acerca de grabaciones en MP3/WMA

#### Acerca del formato MP3

- Un MP3 es un fichero con información de audio comprimida mediante el esquema de codificación de archivos de audio en 3 estadios MPEG1. A los ficheros con extensión “.mp3”, se los conoce habitualmente con el nombre de ficheros MP3.
- El reproductor no puede leer un fichero MP3 con otra extensión.

#### El archivo WMA (Window Media Audio)

- Un archivo WMA es una tecnología de compresión de audio de Microsoft.
- El WMA (Windows Media Audio) ofrece la posibilidad de duplicar la compresión de audio del formato MP3.

#### La compatibilidad de los discos en MP3 con este reproductor se reduce a las funciones que se indican a continuación:

1. Frecuencia de prueba / sólo a 44,1 kHz (MP3), 32 - 44.1kHz (WMA)
2. Media de bites / entre 32-320 kbps (MP3), 32 - 128kbps (WMA)
3. El formato físico del CD-R debe ser tipo “ISO 9660”
4. Si graba ficheros MP3 usando un software que no pueda crear un SISTEMA DE FICHEROS, por ejemplo “Direct-CD”, o similares, será imposible reproducir los ficheros MP3/WMA. Recomendamos por ello que use “Easy-CD Creador, que crea un sistema de ficheros tipo ISO9660.
5. La primera introducción de un disco precisa de ficheros MP3/WMA en la primera pista. De no haberlos, no se podrán reproducir los ficheros MP3/WMA. Si desea hacerlo, deberá formatear los datos del disco o usar uno nuevo.
6. Los ficheros deberán nombrarse con un máximo de 8 letras e incorporar al nombre la extensión “mp3”/“wma” por ejemplo: “\*\*\*\*\*.MP3”/“\*\*\*\*\*.WMA”.
7. No use caracteres especiales como “/ : \* ? “ < > “ etc.
8. El total de ficheros incluidos en el disco no deberá sobrepasar los 650.

Este receptor de DVD/CD exige que los discos o grabaciones cumplan ciertos estándares a fin de obtener una calidad de reproducción óptima.

Los discos de DVD pregrabados se identifican automáticamente con estos estándares. Hay muchos tipos de formatos de discos grabables (incluidos CD-R que contienen archivos MP3/WMA). Esto requiere un cierto número de condiciones preexistentes (véase más arriba) a fin de garantizar la compatibilidad de la reproducción.



**El cliente debe tener presente que se requiere un permiso para descargar archivos MP3/WMA y música de Internet. Nuestra compañía no tiene derecho a garantizar la adquisición de dicho permiso, sino que deberá solicitarse siempre del propietario del copyright.**

## Funcionamiento con CDs de Audio y con discos en formato MP3/WMA (Continuación)

### Pausa

- 1 Pulse PAUSE/STEP durante la reproducción.
- 2 Para volver a la reproducción, pulse de nuevo PLAY, PAUSE/STEP o ENTER











### Desplazamiento a otra pista

- Pulse SKIP  o  brevemente durante la reproducción para volver al comienzo de la pista que se está reproduciendo o para ir a la pista siguiente.
- Pulse SKIP/SCAN  dos veces para volver a la pista anterior.
- En el caso del CD de audio, introduzca el número utilizando los botones numéricos (0-9) para ir a una pista durante la reproducción.

### Repetir Pista/Todo/Off

- 1 Para repetir la pista que se está reproduciendo, pulse REPEAT.  
El icono de Repetir y la palabra "TRACK" aparecerán en la pantalla del menú.
- 2 Para repetir todas las pistas de un disco, pulse REPEAT otra vez.  
Para cancelar la función de Repetir, pulse REPEAT una tercera vez.
- 3 Para cancelar la función de Repetir, pulse REPEAT una tercera vez.  
El icono de Repetir y la palabra "OFF" aparecerán en la pantalla del menú.

### Búsqueda

- 1 Mantenga pulsado SKIP/SCAN  o  durante dos segundos durante la reproducción.  
El reproductor se encuentra ahora en modo BUSQUEDA.
- 2 Mantenga pulsado SKIP/SCAN  o  repetidamente para seleccionar la velocidad requerida:  
X2, X4, X8 (hacia atrás) o X2, X4, X8 (hacia delante).  
La velocidad de búsqueda y el sentido vienen indicados en la pantalla del menú.
- 3 Para volver a la reproducción, pulse PLAY.

### Repetir A-B

Para repetir una secuencia.

- 1 Durante la reproducción de un disco, pulse REPEAT A-B en el punto de inicio elegido.  
El icono de Repetir y el texto "A \* " aparecerán en la pantalla del menú.
- 2 Pulse REPEAT A-B de nuevo en el punto de finalización que elija.  
El icono de Repeat y "A B" aparece en la pantalla del menú y la secuencia comienza a reproducirse repetidamente.
- 3 Para salir de la secuencia y volver a la reproducción normal, pulse de nuevo REPEAT A-B.  
El icono de Repeat y "OFF" aparece en la pantalla del menú.

### 3D Envolverte

Esta unidad puede producir un efecto de 3D Envolverte, que simula una reproducción de audio multicanal en dos altavoces estéreo convencionales en vez de en los cinco o más altavoces que normalmente se necesitan para escuchar un audio multicanal en un sistema de cine en casa.

- 1 Pulse SOUND MODE para seleccionar "3D SUR" durante la reproducción.
- 2 Para desactivar el efecto 3D Surround, pulse SOUND NODE de nuevo y seleccione "BYPASS".

### Cambio del Canal del audio

Pulse AUDIO repetidamente durante la reproducción para escuchar un canal de audio distinto (STER., IZQUIERDA o DERECHA).

## Funcionamiento con disco en JPEG

### Visualización de un disco en formato JPEG

Este receptor de DVD/CD puede reproducir discos con ficheros en formato JPEG e imágenes de CD Kodak. Antes de reproducir grabaciones en JPEG, Lea las notas acerca de las grabaciones en formato JPEG que aparecen a la derecha.

- 1 Introduzca un disco y cierre la bandeja.**  
El menú de elección de MP3/WMA-JPEG aparecerá en la pantalla del televisor.



- 2 Pulse ▲/▼ para seleccionar JPEG y pulse después ENTER.**  
El menú JPEG aparecerá en la pantalla del televisor.

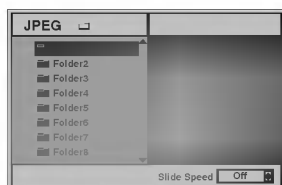

- 3 Pulse ▲/▼ para seleccionar una carpeta, y luego pulse ENTER.**  
Aparecerá una lista de los ficheros incluidos en la carpeta. Pulse RETURN para cambiar al menú de selección de MP3/WMA-JPEG.

#### Sugerencia

Si está en una lista de ficheros y desea volver a la lista de Carpetas, puede usar los botones ▲/▼ del mando a distancia para marcar "▲" y pulsar luego ENTER para volver a la pantalla del menú anterior.

- 4 Si desea visualizar un fichero en particular, pulse ▲/▼ para marcar y luego ENTER o PLAY.**  
Comenzará la visualización, durante la cual puede pulsar RETURN para cambiar al menú precedente (el menú JPEG).  
Pulse MENU para cambiar a la página siguiente.  
Pulse MENU para cambiar a la página anterior.



#### Sugerencia

Existen tres opciones de velocidad de visualización de diapositivas: Rápida, Normal, Lenta y Off. Pulse ◀▶ para marcar la velocidad de diapositiva y luego pulse ▲/▼ para elegir la opción que desea usar. Pulse entonces ENTER.

- 5 Para detener la visualización en cualquier otro momento, pulse STOP.**  
Aparecerá el menú de formato JPEG.

### Cómo cambiar a otro fichero

Pulse SKIP/SCAN ◀◀ o ▶▶ una vez durante la visualización de una imagen para avanzar al fichero siguiente o al anterior.

### Imagen estática

- Pulse PAUSE/STEP durante la visualización de una diapositiva.  
El reproductor entrará en la función de PAUSE.
- Para volver a la visualización de diapositivas, pulse PLAY o pulse de nuevo PAUSE/STEP.

### Para disponer la imagen en otra posición

Pulse ▲/▼ durante la visualización para girar la imagen hasta la posición horizontal o vertical.

### Para girar la imagen

Pulse ◀▶ durante la visualización para girar la imagen en el sentido de las agujas del reloj, o en sentido contrario.

### Notas acerca de las grabaciones en formato JPEG

- Según el tamaño y el número de los ficheros JPEG, el receptor de DVD/CD puede tardar un tiempo más o menos prolongado en leer el contenido del disco. Si no ve un menú desplegado en la pantalla transcurridos varios minutos, es posible que se deba a que algunos de los ficheros sean demasiado grandes: reduzca la resolución de los ficheros JPEG a menos de 2 mega píxeles y queme otro disco.
- El número total de ficheros y de carpetas que haya en el disco deberá ser inferior a 650.
- Algunos discos pueden ser incompatibles si tienen un formato de grabación o unas condiciones diferentes.
- Si usa un tipo de software como el "Easy CD creador" para quemar ficheros jpeg en CD-R, asegúrese de que todos los ficheros seleccionados tienen la extensión ".jpg" cuando los copie en el CD.
- Si los ficheros tienen la extensión ".jpe" o ".jpeg", cámbieles el nombre con la extensión correcta.
- Los ficheros cuyo nombre no contenga la extensión ".jpg" no podrán leerse en este receptor de DVD/CD. A pesar de ello, los ficheros aparecerán como archivos de imagen de JPEG en el explorador de Windows.

## Reproducción programada

### Reproducción programada con CD de audio Y disco de MP3/WMA

La función de programación le permitirá guardar sus pistas favoritas de cualquier disco en la memoria del receptor, que tiene capacidad para 30 pistas.

- 1** Pulse PROGRAM durante la reproducción o ponga el aparato en el modo Stop, para introducir el modo Program Edit (Edición de Programa).

Aparecerá una marca [E] a la derecha del programa, situado a la derecha de la pantalla del menú.

#### **N** Nota

Pulse PROGRAM para salir del modo Program Edit; la marca [E] desaparecerá.

- 2** Seleccione una pista, a continuación pulse ENTER para colocar la pista elegida en la lista del Programa.

- 3** Repita el paso 2 para añadir otras pistas a la lista del Programa.

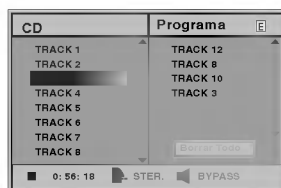

Menú de CD de Audio

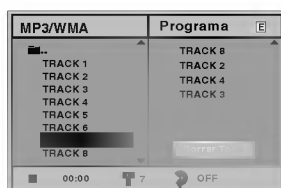

Menú de MP3/WMA

- 4** Pulse ►. La pista programada que seleccionó la última vez queda marcada en la lista del programa.
- 5** Pulse ▲▼ para seleccionar la pista con la que iniciar la reproducción.  
Pulse TITLE para pasar a la página siguiente.  
Pulse MENU para volver a la página anterior.
- 6** Presione PLAY para comenzar.  
La reproducción se hará en el orden que usted haya programado las pistas y el texto "PROG." Aparecerá en la pantalla del menú. La reproducción se detendrá una vez que se hayan reproducido todas las pistas programadas de la lista.
- 7** Para reanudar la reproducción normal estando en el modo de la reproducción programada, seleccione una pista de la lista del CD (o MP3/WMA) y después pulse ENTER.  
El indicador "PROG." desaparece del visor.

### Reproducción programada con un CD de Video

#### **N** Nota

Para un CD de Video con PBC, deberá poner la función PBC en Off en el menú de inicio para usar la función de programación. Véase página 17.

- 1** Introduzca el CD de Video y cierre la bandeja.

- 2** Pulse PROGRAM mientras no se esté reproduciendo el disco.

El menú de programación de VCD aparecerá en pantalla.

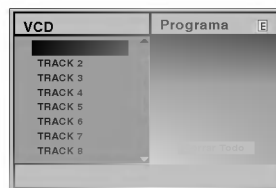

#### **N** Nota

Presione RETURN, PROGRAM o PLAY para salir del menú del Programa.

- 3** Siga los pasos 2-6 del menú "Reproducción programada con discos de audio y de MP3/WMA" que verá a su izquierda.

- 4** Si desea volver a la reproducción normal desde la función de reproducción programada, pulse PROGRAM.

El indicador "PROG." desaparecerá del visor.

### Repetir pistas programadas

- Para repetir la pista que esté reproduciendo, pulse REPEAT.  
El icono de Repetir y el texto "TRACK" aparecerán en la pantalla del menú.
- Para repetir todas las pistas de la lista de programación, pulse REPEAT otra vez.  
El icono de Repetir y el texto "ALL" aparecerán en la pantalla del menú.
- Para cancelar la función de repetir, pulse REPEAT una tercera vez.  
El icono de Repetir y el texto "OFF" aparecerán en la pantalla del menú.

### Cómo borrar una pista de la lista de programación

- 1** Pulse PROGRAM durante la reproducción (para CDs de Audio y discos de MP3/WMA), o el modo stop para introducir el modo Edición de programa (Program Edit).  
[E] Aparecerá la indicación correspondiente.
- 2** Pulse ► para cambiar a la lista de programación.
- 3** Use ▲▼ para seleccionar la pista que desea borrar de la lista de programación.
- 4** Pulse CLEAR.  
La pista quedará borrada de la lista.

### Cómo borrar toda la lista de programación

- 1** Siga los pasos 1-2 del apartado "Cómo borrar una pista de la lista de programación" que aparece anteriormente.
- 2** Use ▲▼ para seleccionar "Borrar Todo", luego pulse ENTER.  
La programación completa del disco quedará borrada. Las pistas programadas se borrarán igualmente si saca el disco.

## Configuraciones del altavoz

Efectúe las siguientes configuraciones del decodificador surround del canal 5.1 incorporado.

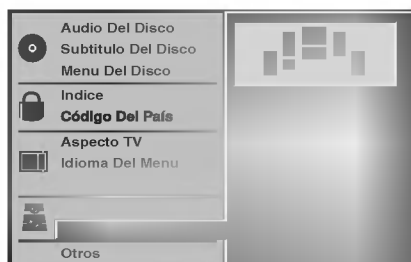

- 1** Seleccionar "5.1 Altavoces Setup" usando los botones ▲/▼ del menú de los ajustes.
- 2** Mientras "5.1 Altavoces Setup" esté seleccionado, pulse el botón ►.
- 3** Pulse los botones ► para seleccionar el altavoz deseado.
- 4** Ajuste las opciones, usando los botones ▲▼◀▶.

### Selección del altavoz

Seleccione el altavoz que desea ajustar. ((Altavoces frontales (Izquierdo), Altavoces frontales (Derecho), Altavoz Central, Altavoces Posteriores (Izquierdo), Altavoces Posteriores (Derecho), Altavoz Inferior de Graves))

#### Nota

Ciertos ajustes de los altavoces son prohibidos por el contrato de licencia de la Dolby Digital.

### Volumen

Pulse ◀/▶ para ajustar el nivel de salida del altavoz seleccionado. (-6dB ~ +6dB)

### Dimensión

Una vez fijados los ajustes no podrá cambiarlos más.

### Distancia

Si ha conectado altavoces a su Reproductor de DVD/CD, la configuración de la Distancia permitirá a los altavoces determinar cuánto tiempo debe viajar el sonido para llegar al punto de escucha ajustado por Usted. Eso permite a los sonidos de todos los altavoces llegar al oyente al mismo tiempo. (1 ft = 30,48 cm.)

#### Nota

No se puede seleccionar la distancia del altavoz subwoofer.

### Prueba

Presione ENTER para ensayar las señales de cada altavoz. Ajuste el volumen para medir el volumen de las señales de la prueba, memorizadas en el sistema.

- Frontal Izquierdo (L) → Frontal Derecho (R) → Central → Posterior Izquierdo (L) → Posterior Derecho (R) → Subwoofer

### Volver

Pulse ENTER para volver al menú anterior.

## Información Adicional

### Memoria de la Última Condición

Este receptor de DVD/CD memoriza la última condición del último disco que ha visto. Las configuraciones permanecen memorizadas incluso si ha quitado el disco del reproductor o si lo ha desconectado. Si introduce un disco que tenga memorizada su configuración, se vuelve a la última posición de parada de forma automática.

#### Notas

- Las configuraciones se almacenan en la memoria y pueden utilizarse en cualquier momento.
- Este reproductor no memoriza las configuraciones de un disco si desconecta el reproductor antes de que comience a reproducir.

### Selección de Sistema

Debe elegir el modo de sistema apropiado para su sistema de TV. Si en la pantalla del visualizador aparece NO DISC, mantenga pulsado el botón de PAUSE/STEP del panel delantero o del mando a distancia durante más de 5 segundos para poder elegir un sistema (PAL, NTSC, o AUTO).

- Cuando el sistema seleccionado no coincida con el sistema de su TV, es posible que no se visualice en la pantalla un cuadro de color normal.
- AUTO:** Seleccionar cuando el reproductor de DVD/CD esté conectado a una TV multisistema.
- NTSC:** Seleccionar cuando el reproductor de DVD/CD esté conectado a una TV- NTSC.
- PAL:** Seleccionar cuando el reproductor de DVD/CD esté conectado a una TV- PAL.

## Operación de Radio

### Pre sintonización de estaciones de radio

Puede pre-sintonizar hasta 30 estaciones para FM y AM. Antes de ajustar, asegúrese de haber puesto el volumen al mínimo.

**1** Pulse **BAND** en el control remoto hasta que **FM** o **AM** aparezca en la pantalla.

**2** Y luego, cada vez que oprima **BAND**, **FM** y **AM** cambiarán alternativamente.

**3** Pulse y mantenga **TUNING/SKIP** ◀◀ ◀◀◀ o ▶▶▶ ▶▶ en el panel frontal por aproximadamente dos segundos hasta que la indicación de frecuencia empiece a cambiar, entonces suelte.

El barrido (escaneo) se detiene cuando el Receptor DVD sintoniza una estación. "TUNED" y "ESTÉREO" (por programa de estéreo) aparecen en la ventana de pantalla.

#### **N** Note

"TUNED" (sintonizado) aparecerá únicamente cuando la señal se FM y estéreo.

**4** Pulse **MEMORY** en el panel frontal.

Un número de pre determinado destellará en la ventana de la pantalla.

**5** Pulse **TUNING/SKIP** ◀◀ ◀◀◀ o ▶▶▶ ▶▶ en el panel frontal para seleccionar el número pre-determinado que desee.

**6** Pulse de nuevo **MEMORY** en el panel frontal.

La estación está almacenada.

**7** Repetir los pasos 3 a 6 para almacenar otras estaciones.

### Sintonizar una estación con una señal débil.

Pulse **TUNING/SKIP** ◀◀ ◀◀◀ o ▶▶▶ ▶▶ repetidas veces en el paso 3 para sintonizar la estación manualmente.

### Para borrar las estaciones de la memoria

Pulse y mantenga pulsado **MEMORY** durante dos segundos aproximadamente y en el visor va a aparecer "CLEAR ALL", después pulse **MEMORY** de nuevo y las estaciones serán borradas.

- Si ha accedido de forma accidental al modo "CLEAR ALL" (borrar todo) y no desea borrar la memoria, no pulse ninguna tecla. Tras unos segundos, desaparecerá "CLEAR ALL" y cambiará al modo normal.

#### **N** Nota

Si todas las estaciones han sido ya introducidas, aparecerá en la ventana de la pantalla por un momento el mensaje **FULL** (Memoria completa) y luego destellará un número pre-determinado. Para cambiar el número pre-determinado, siga los pasos 5-6 como está indicado arriba

### Escuchar la radio

Primero pre-sintonizar las estaciones de radio en la memoria del receptor DVD/CD (ver "Pre-determinar estaciones de radio" en la página anterior).

**1** Pulse **BAND** hasta que **AM** o **FM** aparezcan en la ventana de pantalla.

La última estación recibida se sintoniza.

**2** Pulse **PRESET +/-** repetidas veces para seleccionar la estación presintonizada que desea.

En primer lugar, programe las emisoras de radio en la memoria del Receptor DVD/CD (Consulte "Programación de emisoras de radio", en esta misma página, a la izquierda).

**3** Ajuste el volumen girando **VOLUME** en el panel frontal o pulsando **VOLUME +** o **-** repetidamente en el mando a distancia.

### Para apagar la radio

Pulse el botón **POWER** para apagar el receptor de DVD/CD o elegir otro modo de funcionamiento (CD/DVD, VÍDEO1, VÍDEO2 o TV-AUDIO).

### Para escuchar estaciones de radio no presintonizadas.

- Sintonice de modo manual o automático en el paso 2.
- Para sintonizar de modo manual, oprima repetidas veces **TUNING/SKIP** ◀◀ ◀◀◀ o ▶▶▶ ▶▶ en el panel frontal..
- Para sintonizar de modo automático, oprima en el panel frontal **TUNING/SKIP** ◀◀ ◀◀◀ o ▶▶▶ ▶▶ y mantenga oprimido por casi dos segundos.

### Para seleccionar directamente una estación de radio previamente ajustada.

Puede usar los botones numéricos en el control remoto para seleccionar directamente una estación de radio previamente ajustada.

Por ejemplo, para oír la estación previamente ajustada 4, pulse 4 en el control remoto. Para oír la estación previamente ajustada 19, pulse 1 y después 9 (antes de pasar 3 segundos).

### Para su referencia

#### • Si un programa FM tiene ruidos

Pulse **MONO/ST.** en el panel frontal de modo que "STEREO" desaparezca en la ventana de pantalla. Esto no tendrá efectos estéreo, pero mejorará la recepción. Oprima el botón nuevamente para restaurar el efecto estéreo.

#### • Para mejorar la recepción

Vuelva a alinear la antena.

## Operación de Radio (continuación)

### Operación del RDS

Esta unidad está equipada con RDS (Sistema de Información de Radio) que ofrece una extensa gama de información a la Radio FM. Hoy día RDS se usa en muchos países, es un sistema de transmisión de señales de identificación de una estación o de información de una red, una descripción del tipo del mensaje de texto del programa o especificación de la selección musical y la hora correcta.

### Sintonización de RDS

Cuando esté sintonizada una estación de FM que contiene información de RDS, la unidad va a visualizar automáticamente la señal de identificación de la estación y el indicador de RDS va a encenderse en el visor, así como los indicadores para el Servicio del Programa de RDS (PS), Identificación del Tipo del Programa (PTY), Radio Texto (RT) y Tiempo del Reloj (CT) si se transmiten por la estación.

### Opciones de la visualización de RDS

El sistema RDS es capaz de transmitir una gran variedad de información adicional junto con la señal de identificación inicial que aparece cuando la estación esté sintonizada por primera vez. Durante la operación normal de RDS el visor indicará el nombre de la estación, la red de radio o las letras de identificación. Al pulsar RDS en el control remoto disfrutará de la posibilidad de pasar por los varios tipos de información en la siguiente secuencia:

(PS ↔ FREQUENCY ↔ PTY ↔ RT ↔ CT)

- **PS (Nombre del Servicio del Programa)** – El nombre del canal está mostrado en el visor.
- **PTY (Identificación del tipo de programa)** – El nombre del tipo de programa está mostrado en el visor.
- **RT (Radio Texto)** – El mensaje de "texto" contiene información especial acerca de la emisora. Haga caso a que este mensaje puede trasladarse en la pantalla de modo que se pueda ver todo el mensaje.
- **CT (Tiempo controlado por el canal)** – permite al aparato recibir la hora actual y mostrarla en la pantalla.

### Nota

- Algunas estaciones de RDS pueden escoger no incluir algunas de estas características adicionales. Si la información requerida por el modo seleccionado no se transmite, en el visor aparecen los siguientes mensajes **PTY NONE (NINGUNO)**, **RT NONE (NINGUNO)**, **CT NONE (NINGUNO)**, **PS NONE (NINGUNO)**.

### Búsqueda de Programa (PTY)

La mayor ventaja de RDS es la capacidad de codificar estaciones con los códigos de reconocimiento del tipo de Programa (PTY) que indican el tipo de material que se transmite. La lista a continuación presenta las abreviaturas usadas para indicar cada PTY junto con una explicación del tipo de programa.

NEWS	Noticias
AFFAIRS	Sucesos Actuales
INFO	Información
SPORT	Deportes
EDUCATE	Educación
DRAMA	Drama
CULTURE	Cultura
SCIENCE	Ciencia
VARIED	Varios programas del habla
POP M	Música Pop
ROCK M	Música Rock
EASY M	Música Divertida
LIGHT M	Música clásica ligera
CLASSICS	Música Clásica Seria
OTHER M	Otra Música
WEATHER	Información acerca del tiempo
FINANCE	Programas Financieros
CHILDREN	Programas dedicados a los niños
SOCIAL	Programas Sociales
RELIGION	Programas religiosos
PHONE IN	Programas con participación de los oyentes por teléfono
TRAVEL	Viajes y Turismo
LEISURE	Ocio y Pasatiempo
JAZZ	Música Jazz
COUNTRY	Música Country
NATION M	Música Nacional
OLDIES	Música Antigua
FOLK M	Música Folclórica
DOCUMENT	Programas Documentales
TEST	Mensaje de Prueba de Alarma de la estación
ALARM 1	Transmisión de Información de emergencia

Usted puede buscar un Tipo de Programa Específico (PTY) al seguir los pasos descritos abajo:

- 1** Pulse **BAND** para seleccionar el modo FM.
- 2** Pulse **PTY** en el control remoto y en el visor aparecerá el último PTY usado.
- 3** Pulse **PTY** repetidamente para seleccionar el PTY deseado.
- 4** Cuando **PTY** esté seleccionado, pulse **PTY SEARCH**.

El aparato entrará en el modo de búsqueda automática. Cuando la estación esté sintonizada la búsqueda va a parar.

## Otras funciones

### Determinar el apagado automático

Usted puede ajustar el receptor DVD/CD para apagarlo automáticamente en una hora especificada.

#### **1** Pulse SLEEP para ajustar el momento deseado para que se apague.

Los indicadores "SLEEP" y "sleep time" aparecen en la ventana de pantalla.

#### **2** Cada vez que pulse SLEEP, la configuración cambiará en el orden siguiente.

SLEEP 90 → 80 → 70 → 60 → 50 → 40 → 30 → 20 → 10 → OFF

#### Notas

- Puede controlar el tiempo restante antes que el receptor DVD/CD se apague.  
Pulse SLEEP. El tiempo restante aparecerá en la ventana de pantalla.

### Dimmer (Potenciómetro)

Esta función aparecerá en la ventana del display y también el indicador de volumen en estado de encendido.

Pulse el botón DIMMER repetidamente.

### Mute (Silencio)

Pulse MUTE para dejar en silencio su unidad.

Puede silenciar su unidad con una sola orden, por ejemplo, para contestar el teléfono. El indicador "MUTE" parpadeará en la ventana de visualización.

### Utilización de auriculares

Conecte una toma de auriculares estéreo (Ø3,5 mm) en el conector PHONES.

Los altavoces se desconectarán automáticamente cuando conecte los auriculares (no incluidos).

### Elección de la fuente de entrada

Puede utilizar un vídeo u otro aparato conectado a los conectores de VÍDEO1, VÍDEO2, EUROCONECTOR o conector óptico. Para obtener más información sobre el funcionamiento, consulte el manual del usuario que acompaña al aparato.

**Para elegir la fuente de entrada que desee, pulse repetidas veces AUX en el mando a distancia.**

Cada vez que pulsa este botón, el modo de funcionamiento cambia en el orden siguiente:

- **VIDEO 1:** Para elegir la señal análoga de los conectores de ENTRADA DE AUDIO DE VÍDEO 1 (I/D) y ENTRADA DE VÍDEO.
- **VIDEO 1 OPT:** Para elegir la señal digital del conector de VIDEO 1 ENTRADA ÓPTICA.
- **VIDEO 2:** Para elegir la señal análoga de los conectores de ENTRADA DE AUDIO DE VÍDEO 2 (I/D) y ENTRADA DE VÍDEO.
- **VIDEO 2 OPT:** Para elegir la señal digital del conector de VIDEO 2 ENTRADA ÓPTICA.
- **TV-AUDIO:** Para elegir la señal de audio de TV del EURO-CONECTOR.

#### Notas

- La función de entrada de fibra óptica se encuentra disponible sólo cuando la frecuencia de muestreo del otro aparato sea de 32 ~ 96kHz.
- Asimismo, puede elegir la fuente de entrada pulsando el botón de REPRODUCCIÓN / FUNCIONAMIENTO situado en el panel delantero.  
Mantenga pulsado este botón unos 3 segundos, seguidamente, púselo repetidas veces para elegir la fuente de entrada.

## Lista de código de idioma

Introduzca el número de código adecuado para las configuraciones iniciales "Disc Audio" (Audio del disco), "Disc Subtitle" (Subtítulo del disco) y "Disc Menu" (Menú del disco) (Consulte la página 16).

<b>Código</b>	<b>Idioma</b>	<b>Código</b>	<b>Idioma</b>	<b>Código</b>	<b>Idioma</b>	<b>Código</b>	<b>Idioma</b>
6565	Afar	7079	Faraoes	7678	Lingala	8375	Eslovaco
6566	Abjasio	7082	Francés	7679	Laosiano	8376	Esloveno
6570	Africaans	7089	Frisio	7684	Lituano	8377	Samoano
6577	Amhárico	7165	Irlandés	7686	Latvio, letón	8378	Shona
6582	Árabe	7168	Gaélico escocés	7771	Madagascari	8379	Somalí
6583	Assamés	7176	Gallego	7773	Maorí	8381	Albano
6588	Aimará	7178	Guaraní	7775	Macedonio	8382	Servio
6590	Azerbaiyano	7185	Gujarati	7776	Malayalam	8385	Sudanes
6665	Bashkir	7265	Hausa	7778	Mongol	8386	Sueco
6669	Bielorruso	7273	Hindi	7779	Moldavo	8387	Suahili
6671	Búlgaro	7282	Croata	7782	Marathi	8465	Tamil
6672	Bihari	7285	Húngaro	7783	Malayo	8469	Telugu
6678	Bengalí	7289	Armenio	7784	Maltés	8471	Tajik
6679	Tibetano	7365	Interlengua	7789	Birmano	8472	Tailandés
6682	Bretón	7378	Indonesio	7865	Nauru	8473	Tigriña
6765	Catalán	7383	Islandés	7869	Nepalí	8475	Turcomano
6779	Corso	7384	Italiano	7876	Neerlandés	8476	Tagalo
6783	Checo	7387	Hebreo	7879	Noruego	8479	Tongano
6789	Galés	7465	Japonés	7982	Oriya	8482	Turco
6865	Danés	7473	Judío	8065	Punjabi	8484	Tártaro
6869	Alemán	7487	Javanés	8076	Polaco	8487	Twi
6890	Bhutani	7565	Georgiano	8083	Pashto, Pushto	8575	Ucraniano
6976	Griego	7575	Kazaco	8084	Portugués	8582	Urdu
6978	Inglés	7576	Groenlándico	8185	Quechua	8590	Uzbeko
6979	Esperanto	7577	Camboyano	8277	Retorromano	8673	Vietnamita
6983	Español	7578	Kannada	8279	Rumano	8679	Volapük
6984	Estonio	7579	Coreano	8285	Ruso	8779	Uolof
6985	Vasco	7583	Kashmiri	8365	Sánscrito	8872	Xhosa
7065	Persa	7585	Kurdo	8368	Sindhi	8979	Yoruba
7073	Finés	7589	Kirguís	8372	Servocroata	9072	Chino
7074	Fijiano	7665	Latín	8373	Singhalés	9085	Zulú

## Lista de código de país

Introduzca el número de código adecuado para las configuraciones iniciales "Código de país" (Consulte página 18).

Código País	Código País	Código País	Código País
AD	Andorra	LC	Santa Lucía
AE	Emiratos Árabes Unidos	LI	Liechtenstein
AF	Afganistán	LK	Sri Lanka
AG	Antigua y Barbuda	LR	Liberia
AI	Anguila	LS	Lesotho
AL	Albania	LT	Lituania
AM	Armenia	LU	Luxemburgo
AN	Antillas Holandesas	LV	Latvia
AO	Angola	LY	Libia
AQ	Antártida	MA	Marruecos
AR	Argentina	MC	Mónaco
AS	Samoa Americana	MD	Moldavia
AT	Austria	MG	Madagascar
AU	Australia	MH	Islas Marshall
AW	Aruba	MK	Macedonia
AZ	Azerbaiján	ML	Mali
BA	Bosnia-Herzegovina	MM	Myanmar
BB	Barbados	MN	Mongolia
BD	Bangladesh	MO	Macau
BE	Bélgica	MP	Islas Marianas del Norte
BF	Burkina Faso	MQ	Martinique (French)
BG	Bulgaria	MR	Mauritania
BH	Bahrain	MS	Montserrat
BI	Burundi	MT	Malta
BJ	Benin	MU	Mauricio
BM	Islas	MV	Maldiva
BN	Brunei Darussalam	MW	Malawi
BO	Bolivia	MX	México
BR	Brasil	MY	Malasia
BS	Bahamas	MZ	Mozambique
BT	Bután	NA	Namibia
BV	Isla Bouvet	NC	Nueva Caledonia (Francesa)
BW	Botswana	NE	Nigeria
BY	Bielorrusia	NF	Islas Norkfolk
BZ	Belice	NG	Nigeria
CA	Canadá	NI	Nicaragua
CC	Islas Cocos (Keeling)	NL	Países Bajos
CF	República Africana Central	NO	Noruega
CG	Congo	NP	Nepal
CH	Suiza	NR	Nauru
CI	Costa de Marfil	NU	Niue
CK	Islas Cook	NZ	Nueva Zelanda
CL	Chile	OM	Omán
CM	Camerún	PA	Panamá
CN	China	PE	Perú
CO	Colombia	PF	Polinesia (French)
CR	Costa Rica	PG	Papua Nueva Guinea
CS	Antigua Checoslovaquia	PH	Filipinas
CU	Cuba	PK	Paquistán
CV	Cabo Verde	PL	Polonia
CX	Islas Christmas (Islas Navidad)	PM	San Pedro y Miguelón
CY	Chipre	PN	Isla Pitcaim
CZ	República Checa	PR	Puerto Rico
DE	Alemania	PT	Portugal
DJ	Djibouti	PW	Palau
DK	Dinamarca	PY	Paraguay
DM	Dominica	QA	Qatar
DO	República Dominicana	RE	Reunión (Francesa)
DZ	Algeria	RO	Rumanía
EC	Ecuador	RU	Federación Rusa
EE	Estonia	RW	Ruanda
EG	Egipto	SA	Arabia Saudí
EH	Sahara Oriental		
ER	Eritrea		
ES	España		
ET	Etiopía		
FI	Finlandia		
FJ	Islas Fidji		
FK	Islas Malvinas		
FM	Micronesia		
FO	Islas Feroe		
FR	Francia		
FX	Francia (Territorio Europeo)		
GA	Gabón		
GB	Gran Bretaña		
GD	Granada		
GE	Georgia		
GF	Guayana Francesa		
GH	Ghana		
GI	Gibraltar		
GL	Groenlandia		
GM	Gambia		
GN	Guinea		
GP	Guadalupe (French)		
GQ	Guinea Ecuatorial		
GR	Grecia		
GS	S. Georgia y S. Sandwich Bermuda		
GT	Guatemala		
GU	Guam (EEUU)		
GW	Guinea Bissau		
GY	Guyana		
HK	Hong Kong		
HM	Islas Heard y McDonald		
HN	Honduras		
HR	Croacia		
HT	Haití		
HU	Hungría		
ID	Indonesia		
IE	Irlanda		
IL	Israel		
IN	India		
IO	Territorio del Océano Hindú Británico		
IQ	Iraq		
IR	Irán		
IS	Islandia		
IT	Italia		
JM	Jamaica		
JO	Jordán		
JP	Japón		
KE	Kenia		
KG	Kirguizistán		
KH	Cambodia		
KI	Kiribati		
KM	Comoros		
KN	San Kitts y Nevis Angula		
KP	Corea del Norte		
KR	Corea del Sur		
KW	Kuwait		
KY	Islas Caimán		
KZ	Kazakistán		
LA	Laos		
LB	Libano		
SB	Islas Salomón		
SC	Seychelles		
SD	Sudán		
SE	Suecia		
SG	Singapur		
SH	Santa Helena		
SI	Eslovenia		
SJ	Islas Svalbard y Jan Mayen		
SK	República de Eslovaquia		
SL	Sierra Leona		
SM	San Marino		
SN	Senegal		
SO	Somalia		
SR	Suriname		
ST	Santo Tomé y Príncipe		
SU	Antigua URSS		
SV	El Salvador		
SY	Siria		
SZ	Swazilandia		
TC	Islas Caicos y Turcos		
TD	Chad		
TF	Territorios del Sur Francés		
TG	Togo		
TH	Tailandia		
TJ	Tadjikistán		
TK	Tokelau		
TM	Turkmenistán		
TN	Tunez		
TO	Tonga		
TP	Timor del Este		
TR	Turquía		
TT	Trinidad y Tobago		
TV	Tuvalu		
TW	Taiwán		
TZ	Tanzania		
UA	Ucrania		
UG	Uganda		
UK	Reino Unido		
UM	Islas periféricas de EEUU menor		
US	Estados Unidos		
UY	Uruguay		
UZ	Uzbekistán		
VA	Estado de la Ciudad del Vaticano		
VC	San Vicente y Granadinas		
VE	Venezuela		
VG	Islas Virgin (Británicas)		
VI	Islas Virgin (EEUU)		
VN	Vietnám		
VU	Vanuatu		
WF	Islas Wallis y Fortuna		
WS	Samoa		
YE	Yemen		
YT	Mayotte		
YU	Yugoslavia		
ZA	Sudáfrica		
ZM	Zambia		
ZR	Zaire		
ZW	Zimbabwe		

## Resolución de averías

Compruebe la guía siguiente para averiguar las posibles causas de un problema antes de llamar a un servicio técnico.

Symptom	Causa	Corrección
No hay alimentación.	<ul style="list-style-type: none"> <li>El cable de alimentación está desenchufado.</li> </ul>	<ul style="list-style-type: none"> <li>Enchufe el cable en la toma de pared.</li> </ul>
Está encendido pero el DVD/CD no funciona.	<ul style="list-style-type: none"> <li>No se ha introducido un disco.</li> </ul>	<ul style="list-style-type: none"> <li>Introduzca un disco (compruebe que el indicador de DVD o CD de la pantalla DVD está iluminado).</li> </ul>
No hay imagen.	<ul style="list-style-type: none"> <li>El TV no está preparado para recibir la salida de señal de DVD.</li> </ul>	<ul style="list-style-type: none"> <li>Seleccione el modo de entrada de vídeo apropiado en la TV de modo que la imagen del receptor de DVD/CD aparezca en la pantalla del televisor.</li> </ul>
	<ul style="list-style-type: none"> <li>El cable de vídeo no se ha conectado correctamente.</li> </ul>	<ul style="list-style-type: none"> <li>Conecte el cable de vídeo en los jacks.</li> </ul>
	<ul style="list-style-type: none"> <li>El televisor está desenchufado.</li> </ul>	<ul style="list-style-type: none"> <li>Encienda el televisor.</li> </ul>
No hay sonido o tan sólo se oye un sonido de muy bajo nivel .	<ul style="list-style-type: none"> <li>El equipo conectado con el cable de audio no está configurado para recibir la salida de señal de DVD.</li> </ul>	<ul style="list-style-type: none"> <li>Seleccione el modo de entrada correcto del receptor de audio para poder escuchar el sonido del receptor de DVD.</li> </ul>
	<ul style="list-style-type: none"> <li>Los cables de audio no se han conectado correctamente.</li> </ul>	<ul style="list-style-type: none"> <li>Conecte el cable de audio en los jacks.</li> </ul>
	<ul style="list-style-type: none"> <li>El equipo conectado con el cable de audio está desenchufado.</li> </ul>	<ul style="list-style-type: none"> <li>Encienda el equipo conectado al cable de audio.</li> </ul>
	<ul style="list-style-type: none"> <li>El cable de conexión de audio está dañado.</li> </ul>	<ul style="list-style-type: none"> <li>Reemplácelo por uno nuevo .</li> </ul>
La imagen es mala.	<ul style="list-style-type: none"> <li>El disco está sucio.</li> </ul>	<ul style="list-style-type: none"> <li>Limpie el disco.</li> </ul>
El receptor de DVD/CD no comienza la reproducción.	<ul style="list-style-type: none"> <li>No se ha introducido un disco.</li> </ul>	<ul style="list-style-type: none"> <li>Introduzca un disco. (Compruebe que el indicador de DVD, o audio CD de la pantalla DVD está iluminado.)</li> </ul>
	<ul style="list-style-type: none"> <li>Se ha introducido un disco irreproducible.</li> </ul>	<ul style="list-style-type: none"> <li>Introduzca un disco reproducible. (Compruebe el color del disco, sistema de color y código regional).</li> </ul>
	<ul style="list-style-type: none"> <li>El disco se ha colocado invertido</li> </ul>	<ul style="list-style-type: none"> <li>Ponga el disco con el lado de reproducción hacia abajo.</li> </ul>
	<ul style="list-style-type: none"> <li>El disco no está colocado en la guía.</li> </ul>	<ul style="list-style-type: none"> <li>Ponga el disco en la bandeja correctamente colocado en la guía.</li> </ul>
	<ul style="list-style-type: none"> <li>El disco está sucio.</li> </ul>	<ul style="list-style-type: none"> <li>Limpie el disco.</li> </ul>
	<ul style="list-style-type: none"> <li>Hay un menú en la pantalla del televisor</li> </ul>	<ul style="list-style-type: none"> <li>Pulse el botón SETUP para apagar el menú de la pantalla.</li> </ul>
	<ul style="list-style-type: none"> <li>Se ha seleccionado el nivel de clasificación.</li> </ul>	<ul style="list-style-type: none"> <li>Cancele la función de clasificación o cambie el nivel de clasificación.</li> </ul>
Se oye fuerte zumbido o ruido.	<ul style="list-style-type: none"> <li>Los tomacorrientes y enchufes están sucios</li> </ul>	<ul style="list-style-type: none"> <li>Límpielos con un paño ligeramente húmedo con alcohol.</li> </ul>
	<ul style="list-style-type: none"> <li>El disco está sucio.</li> </ul>	<ul style="list-style-type: none"> <li>Limpie el disco.</li> </ul>
	<ul style="list-style-type: none"> <li>Los altavoces y componentes están pobremente conectados</li> </ul>	<ul style="list-style-type: none"> <li>Conecte los altavoces y componentes asegurándolos.</li> </ul>
	<ul style="list-style-type: none"> <li>El receptor de DVD/CD está demasiado cerca de la TV.</li> </ul>	<ul style="list-style-type: none"> <li>Mueva su televisor lejos de los componentes de audio.</li> </ul>

## Resolución de averías (continuación)

Symptom	Causa	Corrección
Las estaciones de radio no pueden ser sintonizadas	<ul style="list-style-type: none"> <li>La antena se encuentra en una posición o con una conexión incorrecta.</li> </ul>	<ul style="list-style-type: none"> <li>Asegure la conexión de las antenas.</li> <li>Ajuste las antenas y conecte una antena externa si fuera necesario.</li> </ul>
	<ul style="list-style-type: none"> <li>La fuerza de la señal de las estaciones de radio es muy débil</li> </ul>	<ul style="list-style-type: none"> <li>Sintonice manualmente las estaciones.</li> </ul>
	<ul style="list-style-type: none"> <li>Ninguna estación ha sido presintonizada o se han borrado aquellas que lo estaban (cuando se realizaba la sintonía por barrido de las estaciones presintonizadas).</li> </ul>	<ul style="list-style-type: none"> <li>Presintonice las estaciones (página 27).</li> </ul>
El mando a distancia no funciona correctamente.	<ul style="list-style-type: none"> <li>El mando a distancia no está orientado hacia el sensor remoto del reproductor de DVD/CD.</li> </ul>	<ul style="list-style-type: none"> <li>Dirija el mando a distancia al sensor remoto del receptor de DVD/CD.</li> </ul>
	<ul style="list-style-type: none"> <li>El mando a distancia está demasiado lejos del receptor de DVD/CD.</li> </ul>	<ul style="list-style-type: none"> <li>Utilice el mando a distancia dentro de una distancia de 7 metros.</li> </ul>
	<ul style="list-style-type: none"> <li>Hay un obstáculo en el recorrido del mando a distancia y el receptor de DVD/CD</li> </ul>	<ul style="list-style-type: none"> <li>Retire el obstáculo.</li> </ul>
	<ul style="list-style-type: none"> <li>Las pilas del mando a distancia están agotadas.</li> </ul>	<ul style="list-style-type: none"> <li>Cambie las pilas por otras nuevas.</li> </ul>
No se puede cambiar el modo de sonido o el modo Pro Logic II.	<ul style="list-style-type: none"> <li>El sistema no puede cambiar cuando reproduce un disco MP3 o WMA.</li> </ul>	<ul style="list-style-type: none"> <li>Introduzca el disco CD.</li> </ul>
Visualizador del panel delantero demasiado oscuro.	<ul style="list-style-type: none"> <li>No se muestra nada en el visualizador del panel delantero.</li> </ul>	<ul style="list-style-type: none"> <li>Pulse DIMMER en el mando a distancia.</li> </ul>

## Especificaciones

[General]	Tipo de corriente	Consulte la etiqueta principal (colocada en la cubierta inferior)		
	Consumo de energía	Consulte la etiqueta principal (colocada en la cubierta inferior)		
	Peso	5.9 kg		
	Dimensiones externas (Ancho x Alto x Largo)	360 x 82 x 344 mm		
	Condiciones de operación	Temperatura: desde 5°C hasta 35°C, Estado de operación: Horizontal		
	Humedad para operación	5% a 85%		
[CD/DVD]	Láser	Semiconductor láser, longitud de onda 650 nm		
	Sistema de señal	PAL 625/50, NTSC 525/60		
	Banda de frecuencias (audio)	150 Hz a 18 kHz		
	Proporción de señal a ruido (audio)	Más de 70 dB (1 kHz, NOP, 20 kHz LPF/Filtro-A)		
	Gama dinámica (audio)	Más de 70 dB		
	Distorsión armónica (audio)	0.5 % (1 kHz, con 12W) (20 kHz LPF/Filtro-A)		
[Video]	Entrada de vídeo	1.0 V (p-p), 75 Ω, sync. negativa, RCA jack x 2/ SCART (TO TV)		
	Salida de vídeo	1.0 V (p-p), 75 Ω, sync. negativa, RCA jack x 1/ SCART (TO TV)		
	Salida de S-vídeo	(Y) 1.0 V (p-p), 75 Ω, sinc. negativa, Mini DIN 4-clavijas x 1 (C) 0.3 V (p-p), 75 Ω		
[Sintonizador]	[FM]	Margen de sintonización	87.5 - 108.0 MHz o 65.0 - 74.0 MHz, 87.5 - 108.0 MHz	
		Frecuencia intermedia	10.7 MHz	
		Índice de ruido	60 dB (Mono)	
		Respuesta de frecuencia	150 - 8,000 Hz	
	[AM [MW]]	Margen de sintonización	522 - 1,611 kHz o 530 - 1,610 kHz	
		Frecuencia intermedia	450 kHz	
[Amplificador]	Modo estéreo	35W + 35W (8Ω a 1 kHz, THD 10 %)		
	Modo envolvente	Frontal: 35W + 35W (THD 10 %) Central*: 35W Envolvente*: 35W + 35W (8Ω a 1 kHz, THD 10 %) Subwoofer*: 50W (8Ω a 30 Hz, THD 10 %)		
	(* Dependiendo de la configuración del modo de sonido y de la fuente, puede no haber salida de sonido.)			
	Entradas	VIDEO 1, VIDEO 2, ÓPTICO AUDIO, SCART		
	Salidas	VIDEO 1 (AUDIO OUT) : 2 V AURICULARES: (32 Ω, 0.8V)		
[Altavoces]	Tipo	Altavoz satélite (LHS-D6430T)	Subwoofer pasivo (LHS-D6430W)	
	Impedancia	8 Ω	8 Ω	
	Respuesta de frecuencia	130 - 20,000 Hz	50 - 150 Hz	
	Nivel de presión de sonido	87 dB/W (1m)	88 dB/W (1m)	
	Potencia de entrada estimada	35 W	50 W	
	Potencia máx. de entrada	70 W	100 W	
	Dimensiones netas (ancho x alto x profundo)	95 x 140 x 95 mm	160 x 350 x 325 mm	
	Peso neto	0.6 kg	4.3 kg	
Accesorios incluidos ]	• Altavoces . . . . .	6	• Cables de altavoz . . . . .	5
	• Control remoto . . . . .	1	• Baterías (AAA) . . . . .	2
	• Antena de aro AM . . . . .	1	• Antena FM . . . . .	1

\* Los diseños y especificaciones están sujetos a cambios sin previo aviso.