

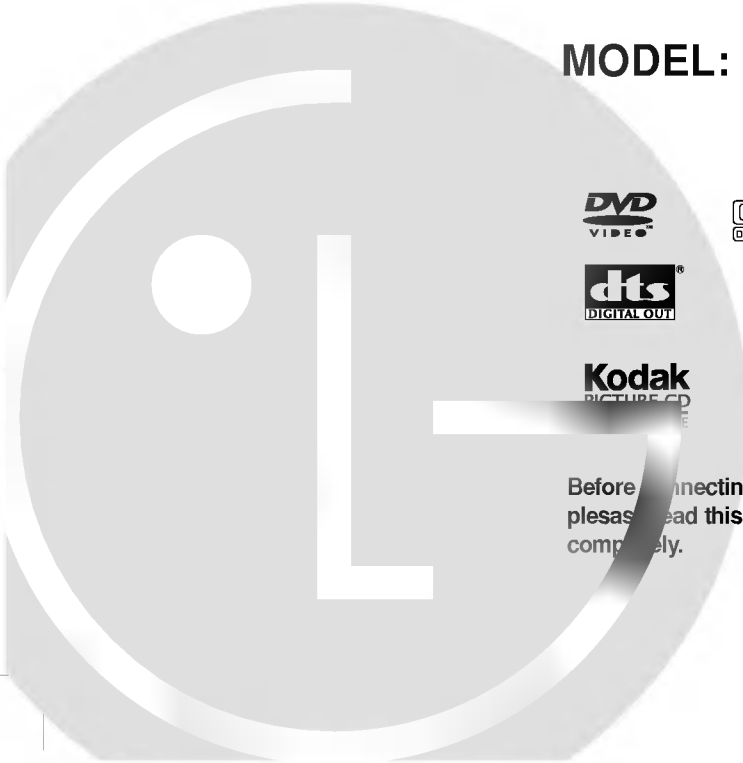

# PORTABLE DVD PLAYER

## OWNER'S MANUAL

MODEL: DVP-7932NC



Before connecting, operating or adjusting this product, please read this instruction booklet carefully and completely.

## Safety Precautions

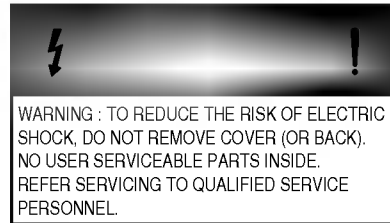

The lightning flash with arrowhead symbol, within an equilateral triangle, is intended to alert the user to the presence of uninsulated 'dangerous voltage' within the product's enclosure that may be of sufficient magnitude to constitute a risk of electric shock to persons.



The exclamation point within an equilateral triangle is intended to alert the user to the presence of important operating and maintenance (servicing) instructions in the literature accompanying the appliance.

**WARNING:** TO REDUCE THE RISK OF FIRE OR ELECTRIC SHOCK, DO NOT EXPOSE THIS PRODUCT TO RAIN OR MOISTURE.

**CAUTION:** TO PREVENT ELECTRIC SHOCK, MATCH WIDE BLADE OF PLUG TO WIDE SLOT, FULLY INSERT.

**ATTENTION:** POUR EVITER LES CHOCS ELECTRIQUE, INTRODUIRE LA LAME LA PLUS LARGE DE LA FICHE DANS LA BORNE CORRESPONDANTE DE LA PRISE ET POUSSER JUSQU'AU FOND.

**CAUTION:** This Digital Video Disc Player employs a Laser System.  
To ensure proper use of this product, please read this owner's manual carefully and retain for future reference, should the unit require maintenance, contact an authorized service location-see service procedure.  
Use of controls, adjustments or the performance of procedures other than those specified may result here-in hazardous radiation exposure.

To prevent direct exposure to laser beam, do not try to open the enclosure. VISIBLE AND INVISIBLE LASER RADIATION WHEN OPEN. DO NOT STARE INTO BEAM OR VIEW DIRECTLY WITH OPTICAL INSTRUMENTS

**FCC WARNING:** Changes or modifications not expressly approved by Zenith Electronics Corporation could void the user's authority to operate the equipment.

## Safety Precautions (Cont'd)

**FCC NOTICE:** This equipment has been tested and found to comply with the limits for a Class B digital device, pursuant to part 15 of the FCC Rules. These limits are designed to provide reasonable protection against harmful interference in a residential installation.

This equipment generates, uses, and can radiate radio frequency energy and, if not installed and used in accordance with the instructions, may cause harmful interference to radio communications.

However, there is no guarantee that interference will not occur in a particular installation.

If this equipment does cause harmful interference to radio or television reception, which can be determined by turning the equipment off and on, the user is encouraged to try to correct the interference by one or more of the following measures:

- Reorient or relocate the receiving antenna.
- Increase the separation between the equipment and receiver.
- Connect the equipment into an outlet on a circuit different from that to which the receiver is connected.
- Consult the dealer or an experienced Radio/TV technician for help.

### INDUSTRY CANADA REQUIREMENT:

This Class B digital apparatus meets all requirements of the Canadian Interference-Causing Equipment Regulations.

Cet appareil numérique de la classe B respecte toutes les exigences du Règlement sur le matériel brouilleur du Canada.

RECORD YOUR MODEL NUMBER (Now, while you can see it)

The model and serial number of your new DVD player are located on the bottom of the DVD player cabinet. For your future convenience, we suggest that you record these numbers here:

MODEL NO. \_\_\_\_\_

SERIAL NO. \_\_\_\_\_

# IMPORTANT SAFETY INSTRUCTIONS

**CAUTION:** PLEASE READ AND OBSERVE ALL WARNINGS AND INSTRUCTIONS IN THIS OWNER'S MANUAL AND THOSE MARKED ON THE UNIT. RETAIN THIS BOOKLET FOR FUTURE REFERENCE.

This set has been designed and manufactured to assure personal safety. Improper use can result in electric shock or fire hazard. The safeguards incorporated in this unit will protect you if you observe the following procedures for installation, use and servicing.

This unit is fully transistorized and does not contain any parts that can be repaired by the user.

**DO NOT REMOVE THE CABINET COVER, OR YOU MAY BE EXPOSED TO DANGEROUS VOLTAGE. REFER SERVICING TO QUALIFIED SERVICE PERSONNEL ONLY.**

**1. Read owner's manual**

After unpacking this product, read the owner's manual carefully, and follow all the operating and other instructions.

**2. Power Sources**

This product should be operated only from the type of power source indicated on the marking label. If you are not sure of the type of power supply in your home, consult your product dealer or local power company. For products intended to operate from battery power, or other sources, refer to the operating instructions.

**3. Grounding or Polarization**

This product is equipped with a polarized alternating current line plug (a plug having one blade wider than the other). This plug will fit into the power outlet only one way. This is a safety feature. If you are unable to insert the plug fully into the outlet, try reversing the plug. If the plug should still fail to fit, contact your electrician to replace your obsolete outlet. Do not defeat the safety purpose of the polarized plug.

**4. Ventilation**

Slots and openings in the cabinet are provided for ventilation and to ensure reliable operation of the product and to protect it from overheating. These openings must not be blocked or covered. The openings should never be blocked by placing the product on a bed, sofa, rug or other similar surface. This product should not be placed in a built-in installation such as a bookcase or rack unless proper ventilation is provided or the manufacturer's instructions have been adhered to.

**5. Heat**

The product should be situated away from heat sources such as radiators, heat registers, stoves, or other products (including amplifiers) that produce heat.

**6. Water and Moisture**

Do not use this product near water—for example, near a bath tub, wash bowl, kitchen sink, or laundry tub; in a wet basement; or near a swimming pool and the like.

**7. Cleaning**

Unplug this product from the wall outlet before cleaning. Do not use liquid cleaners or aerosol cleaners. Use a damp cloth for cleaning.

**8. Power-Cord Protection**

Power-supply cords should be routed so that they are not likely to be walked on or pinched by items placed upon or against them, paying particular attention to cords at plugs, convenience receptacles, and the point where they exit from the product.

**9. Overloading**

Do not overload wall outlets, extension cords, or integral convenience receptacles as this can result in a risk of fire or electric shock.

## IMPORTANT SAFETY INSTRUCTIONS (Cont'd)

- 10. Lightning**  
For added protection of this product during storms, or when it is left unattended and unused for long periods of time, unplug it from the wall outlet.  
This will prevent damage to the product due to lightning and power-line surges.
- 11. Object and Liquid Entry**  
Never push objects of any kind into this product through openings as they may touch dangerous voltage points or short-out parts that could result in a fire or electric shock. Never spill liquid of any kind on the product.
- 12. Attachments**  
Do not use attachments not recommended by the product manufacturer as they may cause hazards.
- 13. Accessories**  
Do not place this product on an unstable cart, stand, tripod, bracket, or table. The product may fall, causing serious injury to a child or adult, and serious damage to the product.  
Use only with a cart, stand, tripod, bracket, or table recommended by the manufacturer, or sold with the product. Any mounting of the product should follow the manufacturer's instructions, and should use a mounting accessory recommended by the manufacturer. A product and cart combination should be moved with care. Quick stops, excessive force, and uneven surfaces may cause the product and cart combination to overturn.
- 14. Disc Tray**  
Keep your fingers well clear of the disc tray as it is closing. It may cause serious personal injury.
- 15. Burden**  
Do not place a heavy object on or step on the product. The object may fall, causing serious personal injury and serious damage to the product.
- 16. Connecting**  
When you connect the product to other equipment, turn off the power and unplug all of the equipment from the wall outlet. Failure to do so may cause an electric shock and serious personal injury. Read the owner's manual of the other equipment carefully and follow the instructions when making any connections.
- 17. Sound Volume**  
Reduce the volume to the minimum level before you turn on the product. Otherwise, sudden high volume sound may cause hearing or speaker damage.
- 18. Sound Distortion**  
Do not allow the product to output distorted sound for a long-time. It may cause speaker overheating and fire.
- 19. Earphone**  
When you use the earphone, keep the volume at a moderate level. If you use the earphone continuously with high volume sound, it may cause hearing damage.
- 20. Laser Beam**  
Do not look into the opening of the disc tray or ventilation opening of the product to see the source of the laser beam. It may cause sight damage.



## IMPORTANT SAFETY INSTRUCTIONS (Cont'd)

### 21. Disc

Do not use a cracked, deformed, or repaired disc. These discs are easily broken and may cause serious personal injury and product malfunction.

### 22. Damage Requiring Service

Unplug this product from the wall outlet and refer servicing to qualified service personnel under the following conditions:

- a) When the power-supply cord or plug is damaged.
- b) If liquid has been spilled, or objects have fallen into the product.
- c) If the product has been exposed to rain or water.
- d) If the product does not operate normally by following the operating instructions. Adjust only those controls that are covered by the operating instructions as an improper adjustment of other controls may result in damage and will often require extensive work by a qualified technician to restore the product to its normal operation.
- e) If the product has been dropped or damaged in any way.
- f) When the product exhibits a distinct change in performance-this indicates a need for service.

### 23. Servicing

Do not attempt to service this product yourself as opening or removing covers may expose you to dangerous voltage or other hazards. Refer all servicing to qualified service personnel.

### 24. Replacement parts

When replacement parts are required, be sure the service technician has used replacement parts specified by the manufacturer or have the same characteristics as the original part. Unauthorized substitutions may result in fire, electric shock, or other hazards.

### 25. Safety Check

Upon completion of any service or repairs to this product, ask the service technician to perform safety checks to determine that the product is in proper operating condition.

## Table of Contents

<b>Introductions</b>	
❑ Safety Precautions	2-3
❑ IMPORTANT SAFETY INSTRUCTIONS	4-6
❑ Table of Contents	7
❑ Precautions	8-9
❑ Notes on Discs	10
❑ Identification of Controls	11-16
Main Unit	11-12
Rear View	13
Display Window	14
Remote Control	15-16
❑ Power Connections	17-19
AC Adapter	17
Automotive Adapter	18
Battery Pack	19-20
<b>Basic Operations</b>	
❑ Playing a Disc	21-26
Basic Playback	21-23
Resume Play	24
Last Condition Memory	24
Stopping Play	24
Screen Saver	24
Still Picture	25
Frame Advance	25
Skipping Chapters and Tracks Forward or Back	25
To Scan at Fast Forward or Fast Reverse Playback	26
Playing in Slow-Motion	26
<b>Operation Using GUI Menu Icons</b>	
❑ General Information about GUI Menu Icons	27
❑ Detailed Description of each GUI Menu Icon	28-29
<b>Advanced Operations</b>	
❑ Using a Title Menu	30
❑ Using a DVD Menu	30
❑ Changing Subtitle Language	31
❑ Changing Audio Soundtrack Language	32
❑ Viewing from another Angle	33
❑ Producing a 3D Surround Effect	34
❑ Repeat Play	35-36
❑ Storing Markers in Memory to be Viewed (Listened to) again	37
❑ Zoom Feature	38
❑ Random Play	38
❑ Operation with Audio CD and MP3/WMA Disc	39-42
❑ Program Play	43-44
❑ Operation with JPEG Disc	45-46
<b>Initial Settings</b>	
❑ Selection of Initial Settings	47
❑ Selecting Disc Language	48
❑ Selecting Rating Level	49
❑ Selecting Country Code	50
❑ Selecting TV Aspect	51
❑ Selecting Menu Language	52
❑ Selecting Digital Audio Output	53-54
❑ Others	55-56
❑ Table of Languages and their Code Numbers	57
❑ Country Code List	58-59
<b>Connections</b>	
❑ Connecting to a TV	60
❑ Connecting to an amplifier equipped with a Dolby Digital decoder	61
❑ Connecting to an amplifier equipped with a Dolby Pro Logic Surround	62
❑ Connecting to an amplifier equipped with a DTS decoder	63
❑ Connecting to an amplifier equipped with a digital audio input	64
<b>Reference</b>	
❑ Disc Requirements	65
❑ Copyright Information	66
❑ Before Calling Service Personnel	67-69
❑ Specifications	70-71

## Precautions

### *Notes on handling*

- ❑ When shipping the DVD player, always use the original shipping carton and packing materials.  
For maximum protection, repack the unit as it was originally packed at the factory.
- ❑ Do not use volatile liquids, such as insect spray, near the DVD player. Do not leave rubber or plastic products in contact with the DVD player for a long time. They will leave marks on the finish.
- ❑ The top and rear panels of the DVD player may become warm after a long period of use. This is normal and not a malfunction.
- ❑ When the DVD player is not in use, be sure to remove the disc and turn off the power.
- ❑ If you do not use the DVD player for a long period, the unit may not function properly in the future. Turn on and use the DVD player occasionally.

### *Notes on Locating*

When you place this DVD player near a TV, Radio, or VCR, the playback picture may become poor and the sound may be distorted. In this case, move the DVD player away from the TV, Radio, or VCR.

### *Notes on Cleaning*

#### **Use a soft, dry cloth for cleaning.**

- ❑ For stubborn dirt, soak the cloth in a weak detergent solution, wring well and wipe. Use a dry cloth to wipe it dry. Do not use any type of solvent, such as thinner and benzine, as they may damage the surface of the DVD player.
- ❑ If you use a chemical saturated cloth to clean the unit, follow that product's instructions.

**Warning:** Cleaning and adjustment of lenses and/or other components of playback mechanism should be performed by a qualified service technician.

### *To Obtain a Clear Picture*

The DVD player is a high technology, precision device. If the optical pick-up lens and disc drive parts are dirty or worn down, the picture quality becomes poor. To obtain a clear picture, we recommend regular inspection and maintenance (cleaning or parts replacement) every 1,000 hours of use depending on the operating environment. For details, contact your nearest dealer.

## Precautions (Cont'd)

### Notes on Moisture Condensation

Moisture condensation damages the DVD player. Please read the following carefully.

Moisture condensation occurs, for example, when you pour a cold drink into a glass on a warm day. Drops of water form on the outside of the glass. In the same way, moisture may condense on the optical pick-up lens inside this unit, one of the most crucial internal parts of the DVD player.

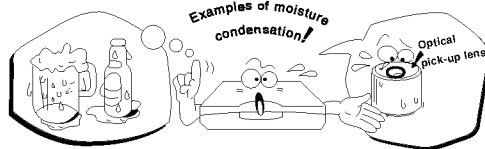

Moisture condensation occurs during the following cases.

- When you bring the DVD player directly from a cold place to a warm place.
- When you use the DVD player in a room where you just turned on the heater, or a place where the cold wind from the air conditioner directly hits the unit.
- In summer, when you use the DVD player in a hot and humid place just after you move the unit from an air conditioned room.
- When you use the DVD player in a humid place.

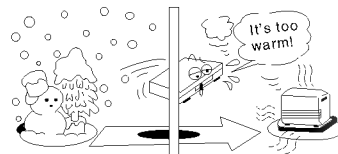

Do not use the DVD player when moisture condensation may occur. If you use the DVD player in such a situation, it may damage discs and internal parts. Remove the disc, connect the power cord of the DVD player to the wall outlet, turn on the DVD player and leave it "ON" for two or three hours. After two or three hours, the DVD player will have warmed up and evaporated any moisture. Keep the DVD player connected to the wall outlet and moisture condensation will seldom occur.

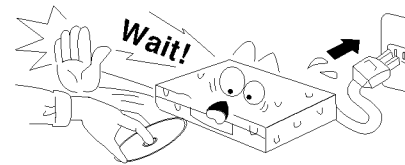

## Notes on Discs

This section shows you how to handle, clean, and store discs.

### On Handling Discs

- Do not touch the playback side of the disc.



- Do not attach paper or tape to discs.



### On Cleaning Discs

- Fingerprints and dust on the disc cause picture and sound deterioration. Wipe the disc from the center outward with a soft cloth. Always keep the disc clean.
- If you cannot wipe off the dust with a soft cloth, wipe the disc lightly with a slightly moistened soft cloth and finish with a dry cloth.
- Do not use any type of solvents such as thinner, benzene, commercially available cleaners or anti-static spray for vinyl LPs. They may damage the disc.



### On Storing Discs

- Do not store discs in a place subject to direct sunlight or near heat sources.
- Do not store discs in places subject to moisture and dust such as a bathroom or near a humidifier.
- Store discs vertically in a case. Stacking or placing objects on discs outside of their case may cause warping.

### About This Owner's Manual

- This owner's manual explains the basic instructions of this DVD player.
- Some DVD video discs have functions that may not be explained in this owner's manual. Therefore, some instructions may differ from this owner's manual, and there may be extra instructions. In this case, follow the instructions displayed on the TV screen or package.
- “Ⓞ” may appear on the TV screen during operation. This icon means the function explained in this owner's manual is not available on that specific DVD video disc.

## Identification of Controls

### Main Unit

#### \*\* HOLD switch

- The hold function locks the buttons on the DVD player so that they will not work if accidentally touched.
- To enable, slide the HOLD switch on the left side of the DVD player to the HOLD position.
- To disable, slide the switch back to its original position.

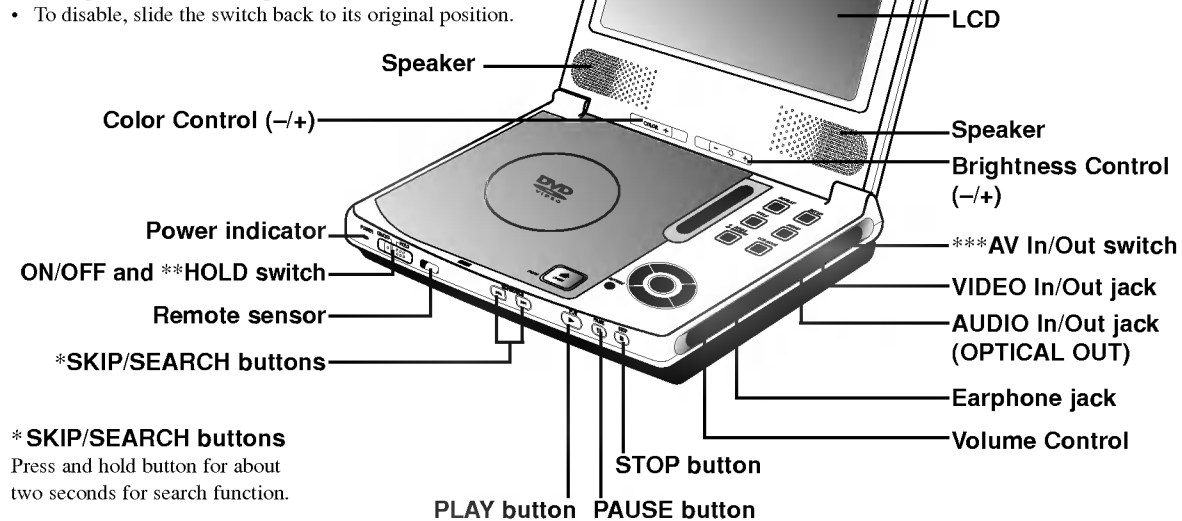

#### \* SKIP/SEARCH buttons

Press and hold button for about two seconds for search function.

#### \*\*\* AV In/Out switch

AV Out mode: While you are playing a disc.

AV In mode: While you are viewing video from other equipment.

## Identification of Controls (Cont.)

### Main Unit

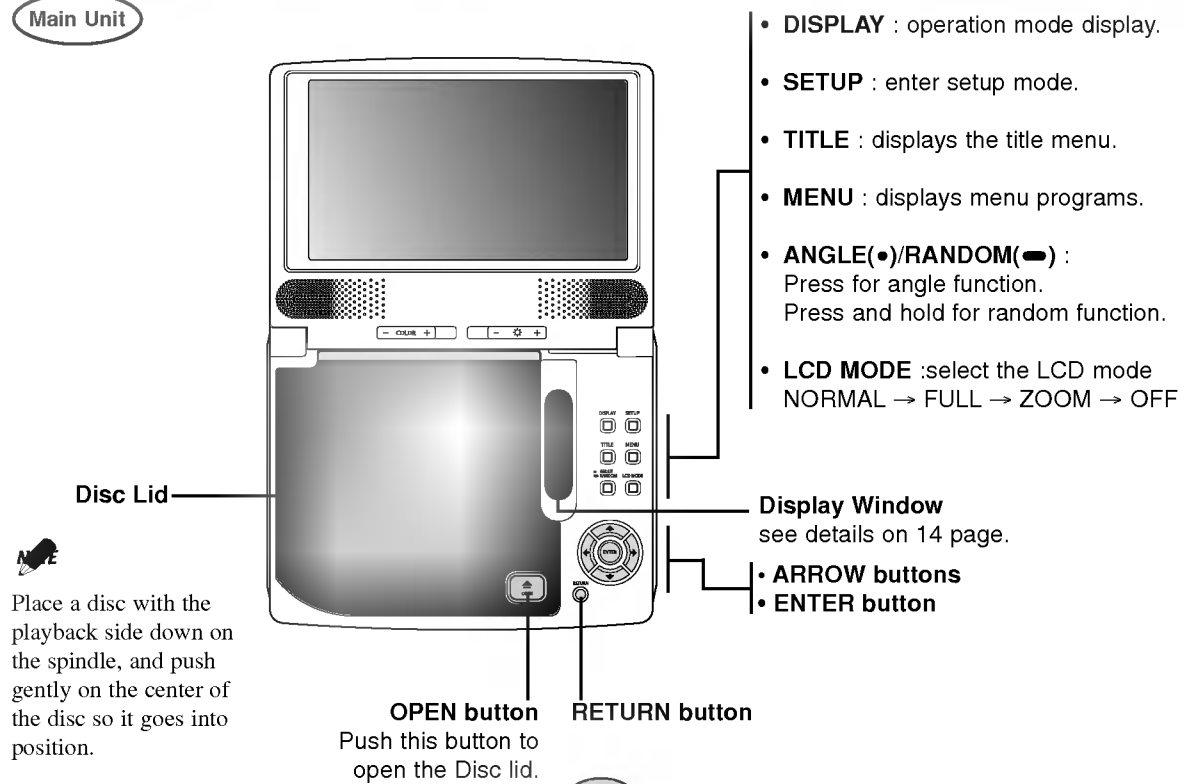

## Identification of Controls (Continued)

Rear View

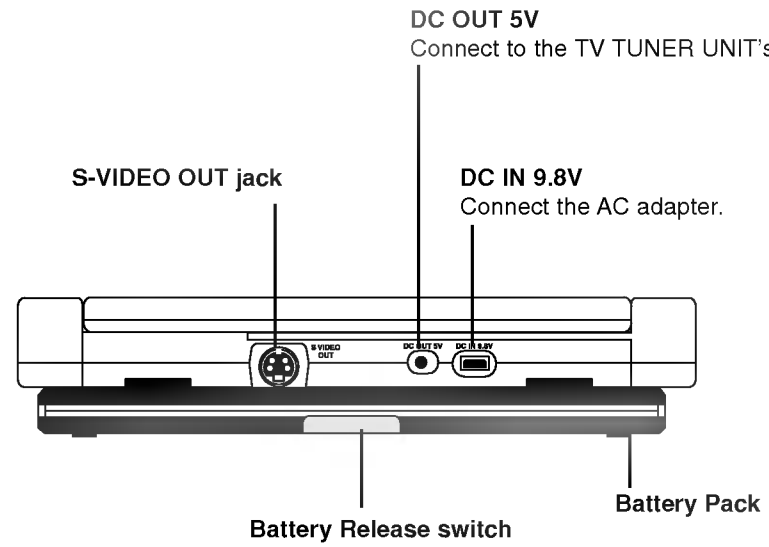

Introductions

## Identification of Controls (Cont.)

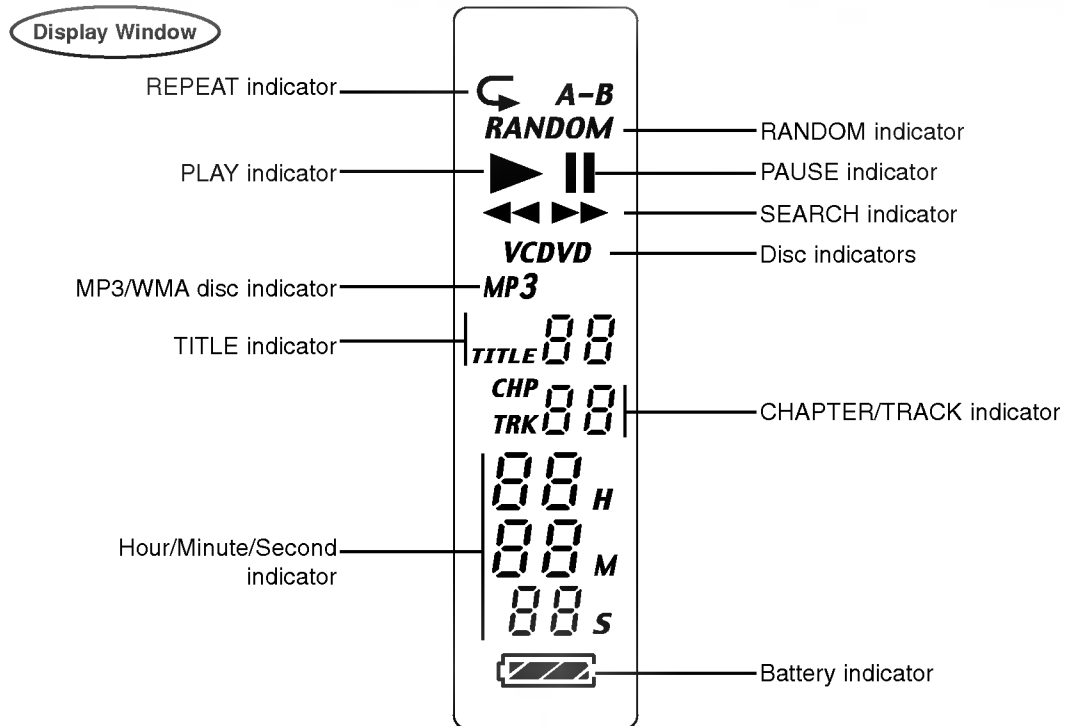

## Identification of Controls (Continued)

### Remote Control

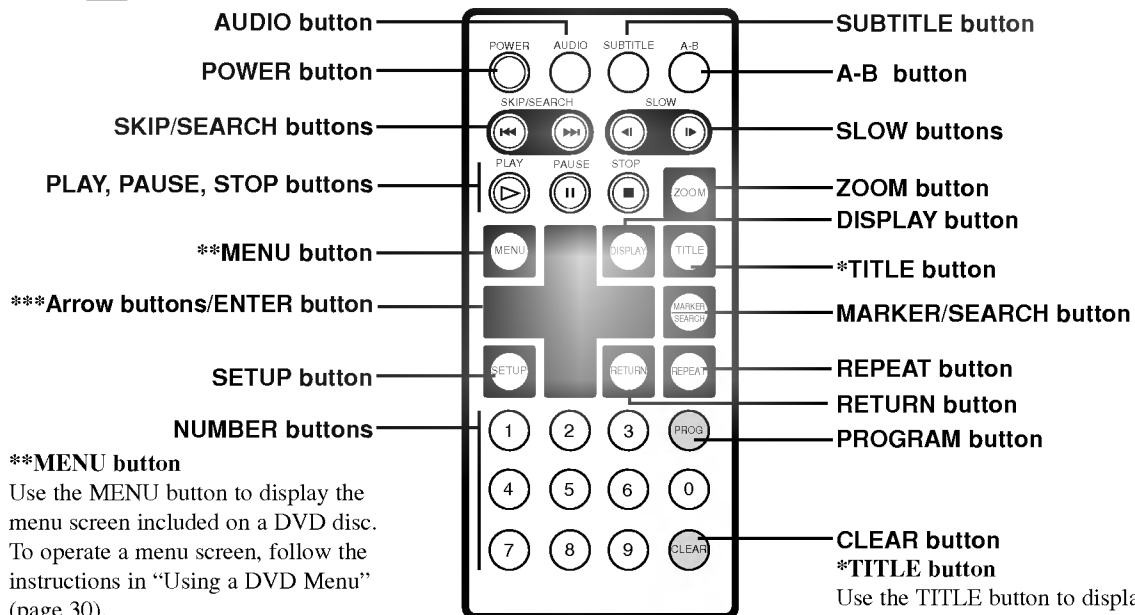

#### \*\*MENU button

Use the MENU button to display the menu screen included on a DVD disc. To operate a menu screen, follow the instructions in "Using a DVD Menu" (page 30).

#### \*\*\*Arrow buttons

(up, down, left, right) for use in highlighting a selection on a GUI menu screen, TITLE and MENU screen.

#### CLEAR button

#### \*TITLE button

Use the TITLE button to display the title screen included on DVD video discs. To operate a menu screen, follow the instructions in "Using a Title Menu" (page 30)

## Identification of Controls (Cont.)

### Insert the battery (Lithium battery)

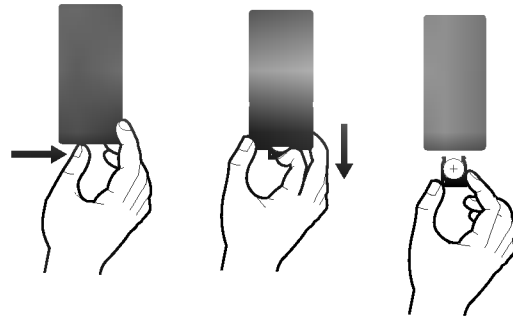

- Do not expose the remote control sensor to bright light.
- Do not place obstacles between the remote control sensor and the remote control.

### ■ Replacing the button-type battery

The battery normally lasts for about a year. Replace the battery if the remote control fails to operate the unit when used within the operation range.

### Button-type battery (Lithium battery)

1. Pinch the battery holder clip together then pull the tab to remove the battery holder.
2. Insert the battery with the + facing in the same direction as the + on the battery holder.
3. Replace the battery holder with battery into the remote control unit making sure that it is fully inserted.

- Replace remote control unit battery with 3V micro lithium cells such as CR2025 or its equivalent.
- Dispose of battery safely in accordance with local laws. Do not dispose of in fire.

**Warning :** The battery used in this device may present a fire or chemical burn hazard if mistreated. Do not recharge, disassemble, incinerate, or heat above 100 °C (212 °F).

Replace the battery with Matsushita Elec. Ind. Co., Ltd. (Panasonic), part no. CR. 2025 only.

Use of another battery may present a risk of fire or explosion. Dispose of used batteries. Keep batteries away from children. Do not disassemble or dispose of in fire.

## Power Connections

### AC Adapter

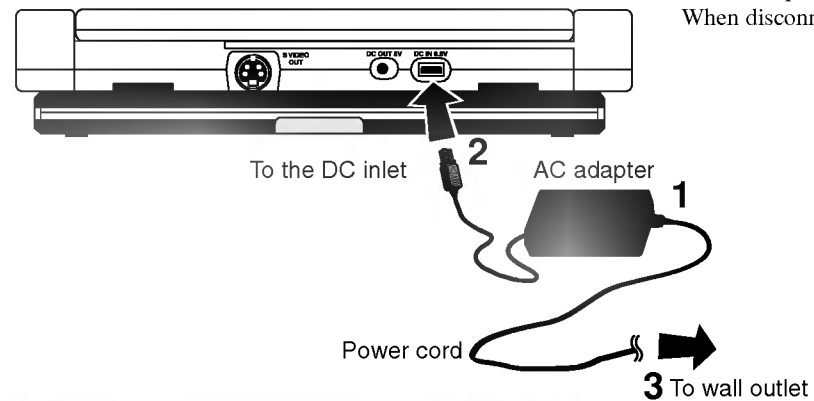

Follow steps 1 to 3 to connect.  
When disconnecting, reverse the order.

#### AC adapter

- This AC adapter operates on 100-240V~ 1.5A 50-60Hz.
- TYPE NO. : (DP-AD50/AD-DP40)
- Manufactured by POWERNET
- Contact an electrical parts distributor for assistance in selecting a suitable AC plug adapter or AC cord set.

#### Caution

- Do not connect the power plug to a power outlet other than that indicated on the label, as this can result in a risk of fire or electric shock.
- Do not connect or disconnect the power plug with wet hands. Doing so may cause electric shock.
- Do not use an AC adapter other than one specified, as it can cause a fire or damage to the player.

## Power Connections

### Automotive Adapter

This DVD player and its automotive adapter are designed for use in vehicles that have 14-24 volt, negative ground electrical systems. (This is standard for most vehicles.) If your vehicle has a different type of electrical system, the DC power system cannot be used.

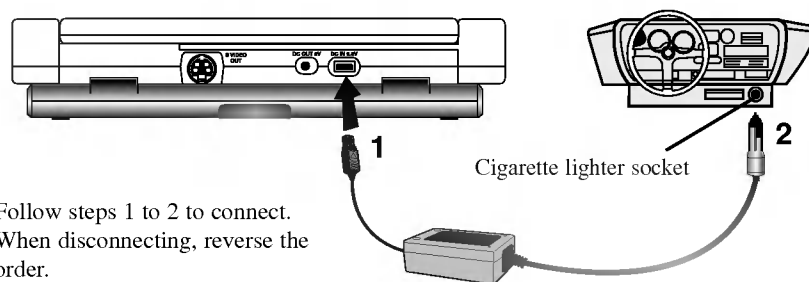

Follow steps 1 to 2 to connect.  
When disconnecting, reverse the order.

### Automotive adapter

- This automotive adapter operates on DC 14-24V.
- TYPE NO. : SW-30LG
- Manufactured by SUNG WON
- Contact an electrical parts distributor for assistance in selecting a suitable automotive adapter.

### Caution

- To prevent electrical shock and possible damage to your DVD player or vehicle, always unplug the automotive adapter from the cigarette lighter socket before you remove the plug from your DVD player.
- A 5 amp, 250V fuse for protection is installed in the automotive adapter.
- While the engine is being started, disconnect the automotive adapter from the car's cigarette lighter socket.
- Do not operate your DVD player when the car battery is discharged. Peak current from the car generator may cause the DC fuse to blow.
- If the vehicle's supply voltage drops below approximately 10 volts, your DVD player may not work properly.
- Do not leave your DVD player in a place where the temperature exceeds 70°C (158°F), or the pick-up device may be damaged. Examples include:
  - Inside a car with the windows closed and in direct sunshine.
  - Near a heating appliance.

## Power Connections

### Battery Pack

- Charge the battery pack before using it for the first time.

#### ■ Attaching the battery pack

1. Match the hooks of the battery pack into the holes on the rear of the player.
2. Press and slide the battery pack until the hooks click.

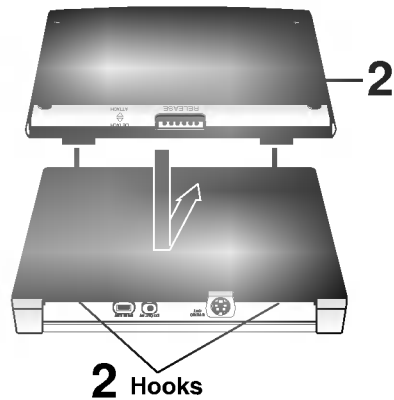

#### ■ Detaching the battery pack

1. Press **RELEASE** switch
2. Slide the battery pack until the hooks click.

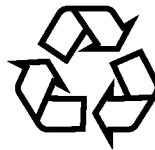
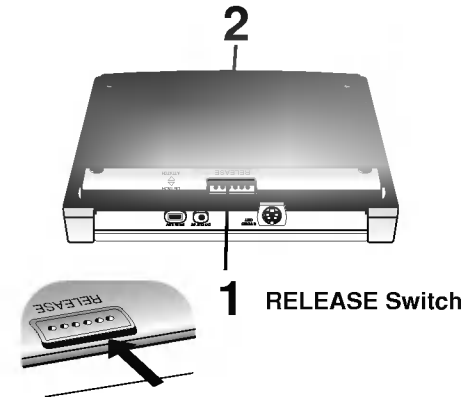

#### ATTENTION

The product that you have purchased contains a rechargeable battery. The battery is recyclable. At the end of its useful life, under various state and local laws, it may be illegal to dispose of this battery into the municipal waste stream. Check with your local solid waste/officials for details in your area for recycling options or proper disposal.

## Power Connections

### ■ Charging the battery pack

1. Attach the battery pack to the player.
2. Connect the supplied AC adapter and the power cord to the player. Or, connect the AC adapter cord to the battery pack.
3. During recharging, charge indicator is red. If recharging is complete, charge indicator changes to green color.

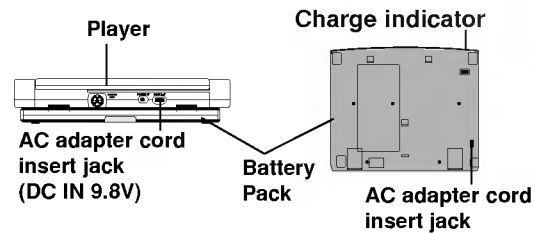

### CAUTION

Take the following precautions to avoid liquid leakage, overheating, etc.

- Do not use any unauthorized parts.
- Use the authorized AC adapter when recharging battery.
- Do not expose to high temperature above 60°C (140°F).
- Do not attempt to dismantle or modify the unit.
- Excessive impact may cause the unit to malfunction.
- Do not incinerate.
- Do not disassemble; dispose of properly.

### ■ Recharging and play times

Recharging		Play time	
without player	with player	LCD On	LCD Off
Approx. 3 hour	Approx. 5.5 hours	Approx. 4 hours*	Approx. 7 hours

\* When Brightness control is set to “-”.

- Times shown above depend on operating conditions.

### ■ Confirm the battery charge on the unit's display window

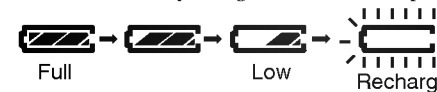

- If using the AC adapter, battery display does not appear.

### ■ If play time dramatically reduces after recharging

The battery pack has reached the end of its service life (it can be recharged about 300 times).

### ■ If the unit is not to be used for a long time

- Detach the battery pack. (Even if the unit is off, it still uses some power. This can lead to over discharging of the battery and malfunction.)
- Recharge the battery pack when you are ready to use it again.

### ■ Battery Pack

- TYPE NO. : DP-BT50S
- Manufactured by Smart Mobile Communication

## Playing a Disc



### Basic Playback

- Prepare the power supply.

**1. Open the outer cover and slide the ON/OFF switch to the left to turn unit on.**

Power indicator lights and then the indicator will disappear after 5 seconds.

**2. Press OPEN to open the disc lid and insert a disc with the side you want to play label up. Close the disc lid by hand.**

- If the disc is placed in upside down (and it is a single-sided disc), "NO DISC" or "DISC ERROR" appears on the TV screen.
- If you insert an audio CD, the CD indicator lights up in the display window. The title number does not appear.
- After playing back all of the chapters in the title, the DVD player automatically stops and returns to the menu screen.

**3. Press PLAY to start play.**

**4. Adjust the volume.**



- Place a disc with the playback side down on the spindle, and push gently on the center of the disc so it goes into position.
- Confirm LCD MODE position by pressing LCD MODE button.
- If no picture on the LCD, check that the AV in/Out switch is set to AV Out mode.

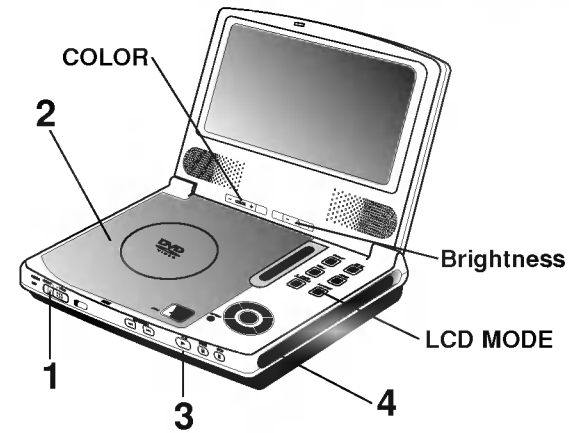

Introductions

#### ■ Adjusting color intensity

Use the COLOR slide switch -/+ to adjust the color shade.

- ; black and white

+ ; color

- Power consumption increases with the level of color.

#### ■ Adjusting the brightness

Use the BRIGHTNESS slide switch -/+ to adjust the brightness.

- ; dark

+ ; light

## Playing a Disc



### ■ Changing the size of the picture

Use the LCD MODE button to change the picture mode. The mode is shown on the unit's display window as follows.

NORMAL → FULL → ZOOM → OFF

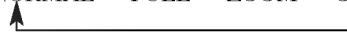

### ■ The picture mode and size

The picture shown on the LCD depends on the display mode and the size recorded on the disc.

Mode	NORMAL	FULL	ZOOM	OFF
<b>Wide-screen</b>	Full screen 	Full screen 	Top and bottom edges are cut off. 	OFF
<b>Regular (4:3)</b>	Screen with blackbands on the right and left 	The normal mode screen is horizontally enlarged. 	Top and bottom edges of the full mode screen are cut off. 	OFF
<b>Regular (4:3), Letterbox</b>	The picture is surrounded by a black frame. 	The normal mode screen is horizontally enlarged. 	Full screen 	OFF

### NOTES

- If you are not using the LCD on this unit, select OFF to conserve power.
- The LCD is turned off if you close the unit.
- Horizontal lines may appear in the picture when the mode is switched to ZOOM, but this is not an indication of a malfunction.

## Playing a Disc



- **When a menu screen appears on the TV screen.**  
In case of interactive DVDs with control, a menu screen appears on the TV screen.



**Example of interactive DVD On-Screen Menu**

Press ▲▼◀▶ and press ENTER, or press the numeric button(s), to select the desired item.

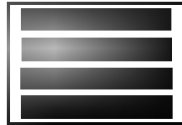

OR



- Play of the selected item now begins.
- For further information, also refer to the jacket or case of the disc you are playing.

### After operation

When the unit is not in use, remove the disc and press POWER to turn off the DVD player.

### Video CD

This contains recordings of pictures and sound whose quality is on a par with that of video tape. This player also supports Video CDs with playback control (Version 2.0).

### What is playback control (PBC)?

If a Video CD has "playback control" written on its disc or jacket, it means that particular scenes or information can be selected for viewing interactively with the TV monitor using the menu screen.

### NOTES

- When "⊗" appears on the TV screen while a button is pressed, it means that this function is not available on the disc you are playing.
- Depending on the DVD disc, some operations may be different or restricted. Refer to the jacket or case of the disc you are playing.

## Playing a Disc



### ■ Resume Play

When play is stopped, the unit records the point where STOP was pressed (RESUME function). Press PLAY and play will resume from this point.



- This operation works only with discs for which the elapsed playing time appears in the display window during stop.
- Resume function will be cleared when the STOP is pressed in the STOP mode.
- The Resume function may not be available on some DVD discs or Video CDs (version 2.0).

### ■ Last Condition Memory

This player memorizes the user settings for the last disc that you have viewed. Settings remain in memory even if you remove the disc from the player or switch off the player. If you load a disc that has its settings memorized, the latest stop position is automatically recalled.



- Settings are stored in memory for use any time.
- This player does not memorize settings of a disc if you switch off the player before commencing to play it.

### ■ Stopping Play

Press STOP during playback.

### ■ Screen Saver

The screen saver is useful to prevent your display from becoming damaged.

The screen saver picture appears when you leave the DVD player in stop mode for about 5 minutes.

### Automatic power off function

After the Screen Saver has been engaged for about 5 minutes, the DVD player will automatically turn itself off.

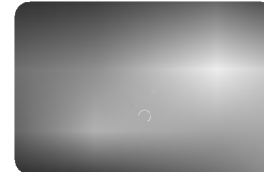

Screen Saver

## Playing a Disc

### ■ Still picture

Press **PAUSE** during playback.

- DVD/Video CD  
The player will be placed in the still picture mode.
- CD  
The player will be placed in the pause mode.

### ■ Frame Advance (DVD and Video CD only)

Press **PAUSE** during still playback.

(Each time you press **PAUSE**, the picture advances one frame)

To resume normal playback, press **PLAY**.

### ■ Skipping Chapters and Tracks Forward or Back

#### Skipping forward

Press **SKIP ►►** during playback.

A chapter (DVD) or a track (CD/Video CD) is skipped each time the button is pressed.

#### Skipping back

Press **SKIP ◄◄** during playback.

- When the button is pressed once midway through a chapter/track, the player returns to the start of that chapter/track. When it is pressed again, a chapter/track is skipped each time the button is pressed.

#### For your reference:

- When **◄◄ SKIP ►►** is pressed during menu play of video CDs equipped with PBC (Version 2.0), a menu screen may sometimes be recalled.

## Playing a Disc



### ■ To Scan at Fast Forward or Fast Reverse Playback

Press and hold SKIP/SEARCH ◀◀ or ▶▶ button for about two seconds during playback.

- The speed of advance (reverse) is relatively slow at first. When the button is pressed again, the speed becomes faster. (Each time the button is pressed, the speed increases up to 4 steps (DVD) or 3 steps (Video CD).)
- The speed will be retained even after the button is released.

To return to normal playback, press PLAY.



- The DVD player does not play back sound during the high speed reverse and forward playback of DVD video discs.  
However, the DVD player plays back sound during fast forward or fast reverse playback of audio CDs.

### ■ Playing in Slow-Motion (DVD and Video CD only)

Press SLOW ◀◀ or ▶▶ during playback.

The playback speed becomes 1/16 of the normal speed.

- The speed of slow-motion is slow at first. When the button is pressed again, the speed becomes faster. (Each time the button is pressed, the speed increase up to 4 steps.)
- The speed will be retained even after the button is released.

To return to normal playback, press PLAY.



- The sound is muted during slow-motion playback.
- Subtitles do not appear on the screen during slow motion playback.
- The reverse slow does not work with Video CD.

## General information about GUI



This unit features GUI Menu Icons showing disc information (title/chapter/track number, elapsed playing time, audio/subtitle language, angle, and sound) and player information (repeat play, play mode, marker, etc.). Some icons only show the indicated information. Other icons allow the settings to be changed.

\* GUI: Graphic User Interface

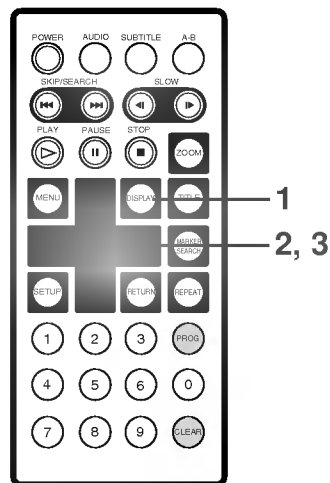

### Common procedures

#### 1. Press **DISPLAY** during playback.

Title function can be accessed from the stop mode.

#### 2. Press **▲/▼** to select the desired item.

The current selected item is indicated by a yellow frame on its GUI menu icons.

#### 3. Press **◀▶** to select the desired setting.

- When numbers are displayed (e.g. title number), the numeric buttons can also be used for setting instead of **◀▶**.
- For some functions, the setting will be registered immediately; for others, ENTER must be pressed.

To clear the GUI Menu Icons, press **DISPLAY** again.

### Examples of GUI Menu Icons.

(The screens may differ depending on the disc contents.)

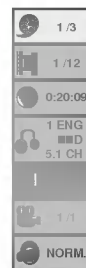

(DVD GUI)



(Video CD GUI)



(Video CD (Version 2.0))

Operation Using GUI Menu Icons







## Detailed Description of each GUI Menu Item

You can view information about a disc and its operational status on the TV screen.

Press DISPLAY during  
playback. [TV screen]  
DVD GUI

**FUNCTION**  
(Press ▲/▼ to select desired item)

**SELECTION  
METHOD**

 1 / 3	Shows the current title number and total number of titles, and skips to the desired title number.	◀/▶, or Numeric ENTER
 1 / 12	Shows the current chapter number and total number of chapters, and skips to the desired chapter number.	◀/▶, or Numeric ENTER SKIP
 0:20:09	Shows the elapsed playing time, and searches the point by the elapsed time directly.	Numeric ENTER
 1 ENG D D D 5.1 CH	Shows the current audio soundtrack language, encoding method, and channel number, and changes the setting.	◀/▶, AUDIO
 OFF	Shows the current subtitles language, and changes the setting.	◀/▶, SUBTITLE
 1 / 1	Shows the current angle number and total number of angles, and changes the angle number.	◀/▶, ANGLE
 NORM.	Shows the current sound mode, and changes the setting.	◀/▶





## Detailed Description of each GUI Menu Icon (Cont'd)



Press DISPLAY during playback. [TV screen]  
Video CD GUI

**FUNCTION**  
(Press ▲/▼ to select desired item)

**SELECTION METHOD**

 1 / 4	Shows the current track number, total number of tracks and PBC On mode, and skip to the desired track number.	◀▶, or Numeric ENTER SKIP
 0:20:09	Shows the elapsed playing time (Display only)	—
 STER.	Shows the audio channel, and changes the audio channel.	◀▶, AUDIO
 NORM.	Shows the current sound mode, and changes the setting.	◀▶

Operation Using GUI Menu Icons



- Some DVD discs may not provide all of the above GUI menu icons.

## Using a Title/DVD Menu



### Using a Title Menu

Some movie discs may contain two or more titles. If the disc has a title menu recorded on it, the TITLE button can be used to select the movie title. (The details of operation differ depending on the disc used.)

- Selecting a title may not be possible on certain DVD discs.

#### 1. Press TITLE.

A list of the titles on the disc is displayed.



Press TITLE again to resume play from the scene when TITLE was first pressed.

- Resume play may not be possible on certain discs.
- #### 2. Press ▲▼◀▶ and press ENTER or PLAY, or press the numeric button(s), to select desired title.

The selected title now starts playing.

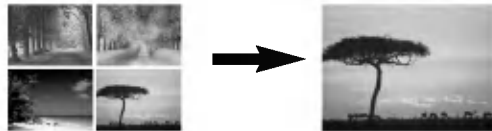

### Using a DVD Menu

Some DVDs have unique menu structures called DVD menus. For example, DVDs programmed with complex contents provide guide menus, and those recorded with various languages provide menus for audio and subtitle language. Although the DVD menu's contents and operation differ from disc to disc, the following explains the basic operation when this feature is used.

#### 1. Press MENU during play.

The DVD menu available on the disc is now displayed.

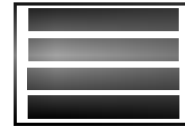

Pressing MENU again resumes play from the scene when MENU was first pressed.

- Resume play may not be possible on certain discs.

#### 2. Press ▲▼◀▶ and press ENTER, or press the numeric button(s), to select desired item.



The selected item is now executed.

## Changing Subtitle Language



It is possible to change the subtitle language to a different language from the one selected at the initial settings. (See page 48 for further info.)

This operation works only with discs on which multiple subtitle languages are recorded.

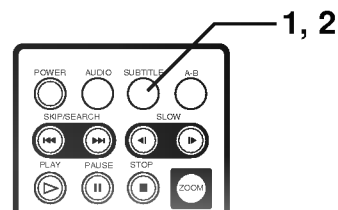

- In some cases, the subtitle language is not changed to the selected one immediately.
- When a disc supporting the closed caption is played, the subtitle and the closed caption may overlap each other on the TV screen. In this case, turn the subtitle off.
- When the desired language is not selected even after pressing the button several times, it means that the language is not available on the disc.
- When the power is turned on or the disc is removed, subtitles appear in the language selected at the initial settings. If this language is not recorded on the disc, the disc's priority language appears.

### 1. Press SUBTITLE during playback.

When no subtitles are recorded, "OFF" will be displayed instead of the language number.



### 2. Press SUBTITLE repeatedly until the desired language is selected.

Number of the subtitle language being played back is shown.



### To eliminate the On Screen Subtitles.

Press SUBTITLE repeatedly to select OFF at step 2.

## Changing Audio Soundtrack Language



It is possible to change the audio soundtrack language (or encoding method, channel number) to a different language from the one selected at the initial settings in case of DVD disc. (See page 48 for further info.) This operation works only with discs on which multiple audio soundtrack languages are recorded.

And it is possible to change the audio channel in case of Video CD.

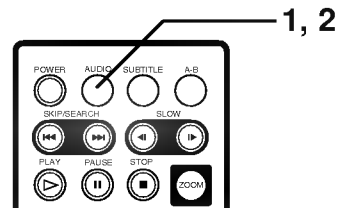

- When the desired language is not selected even after pressing the button several times, it means that the language is not available on the disc.
- When the power is turned on or the disc is removed, the language heard is the one selected at the initial settings. If this language is not recorded on the disc, only the available language on the disc will be heard.
- Some discs may not respond to Audio feature.

### • DVD

#### 1. Press AUDIO during play.

Number of the audio soundtrack language being played back.



#### 2. Press AUDIO repeatedly until the desired language (or encoding method, channel number) is selected.



### • Video CD

#### 1. Press AUDIO during play.



#### 2. Press AUDIO repeatedly until the desired sound is selected.



## Viewing from another Angle



Some DVDs may contain scenes which have been shot simultaneously from a number of different angles. For these discs, the same scene can be viewed from each of these different angles using the ANGLE button. (The recorded angles differ depending on the disc used.)

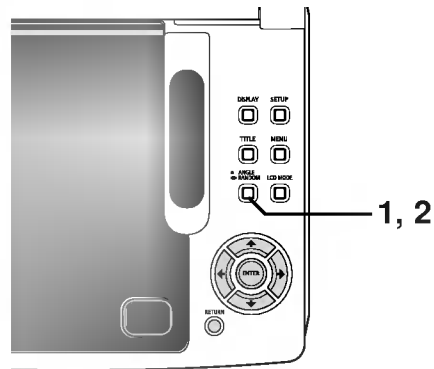
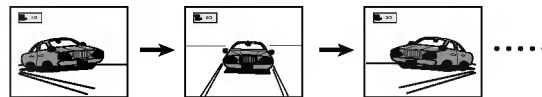

### 1. Press ANGLE during playback.

Number of angle being played back.



### 2. Press ANGLE repeatedly until the desired angle is selected.



#### For your reference

- The ANGLE indicator will blink on the TV screen at scenes recorded at different angles to indicate that angle switching is possible.
- The angle number can be programmed beforehand; the angle will be switched to the selected number when the ANGLE indicator blinks.



- This function only works for discs having scenes recorded at different angles.

## Producing a 3D Surround Effect



This unit can produce a 3D Surround effect, using 3D Surround Sound technology, which simulates multi-channel audio playback from two conventional stereo speakers instead of the five or more speakers normally required to listen to multi-channel audio from a home theater. This feature works with DVD discs encoded with Dolby Pro Logic and Dolby Digital audio tracks.

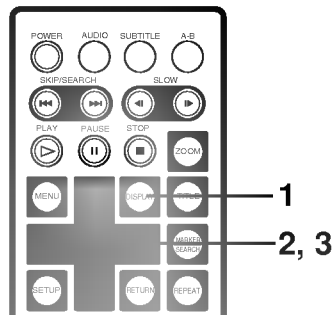

1. Press **DISPLAY** during playback.

2. Press **▲/▼** to select **SOUND** item.



3. Press **◀▶** repeatedly until the desired sound is selected.

Each time this button is pressed, the TV screen display changes.



- This 3D Surround effect may not be available on some DVD discs, such as those recorded with a mono audio soundtrack.
- Turn off the TV surround sound and other surround effects when using this 3D surround effect.
- For best 3D Surround effect using only two speakers, it is recommended that the two speakers be positioned approximately 2 m to 2.5 m apart, and that the listening position be 2 m to 2.5 m away from the speakers.

## Repeat Play



### Repeating viewing (listening)

Press **REPEAT** during playback.

Each time this button is pressed, the TV screen changes as shown below and the disc will repeat a chapter or title (DVD) or a track (Video CD).

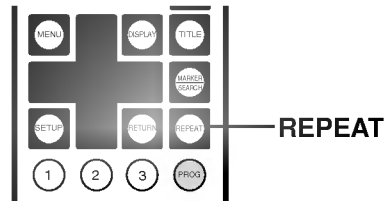

### • DVD

Cancel repeat mode (normal play)

Repeat of chapter being played

Repeat of title being played

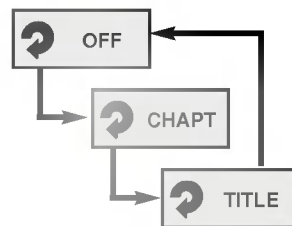

### • Video CD

Cancel repeat mode (normal play)

Repeat of track being played

Repeat of entire disc contents

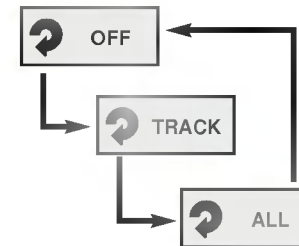

### To enjoy program repeat play (Video CD)

If REPEAT is pressed during program play, repeat play is operated as below.

Cancel repeat mode (Program play)

Repeat of the current programmed track

Repeat of all programs

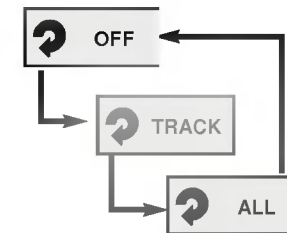

### To return to normal play

Press REPEAT several times until "OFF" is displayed.

## Repeat Play (Cont'd)



Repeating sections between two specific points (A-B repeat)

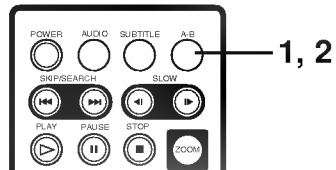

1. Press A-B during playback at the point where repeat play is to start (A).



• You can select "OFF" at this step by pressing CLEAR.

2. Press A-B during playback at the point where repeat play is to be concluded (B).



Repeat play of the selection between points A and B starts.

### To return to normal playback

Press A-B once "OFF" is displayed.



### NOTES

- Repeat play works only with discs for which the elapsed playing time appears in the display window during playback.
- Repeat play may not work correctly with some DVDs and some Video CDs.
- A-B repeat play works only within a title DVD or a track Video CD.
- Some subtitles recorded around point A or B may fail to appear (DVD).

## Storing Markers in Memory to be Memorized (Listened to) again



Storing a MARKER in the DVD memory is similar to marking your page in a book. It allows you to quickly return to any point on the disc.

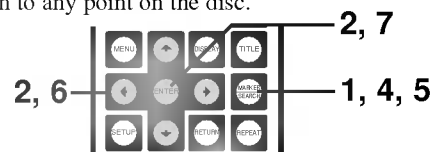

### Storing a marker in the memory

#### 1. Press MARKER/SEARCH during play.

The MARKER SEARCH menu appears on the TV.



#### 2. During playback, press ENTER when playback reaches the spot that you want to memorize.

- The Marker number appears.
- Do this within 10 seconds while the MARKER SEARCH menu appears.
- To enter additional Marker points, press ◀▶ until another empty point on the MARKER SEARCH menu is highlighted, then press ENTER when playback reaches the point at which you want the next Marker.

#### 3. Repeat step 2 to enter up to nine Marker points on a disc.

#### 4. To remove the MARKER SEARCH menu, press MARKER/SEARCH.

### Recalling/Clearing a marker

#### 5. Press MARKER/SEARCH during playback.

The MARKER SEARCH menu will appear on the screen.



#### 6. Press ◀▶ to select the marker to be recalled/cleared.

#### 7. Press ENTER to recall a marker.

#### Press CLEAR to clear a marker.

Play resumes from the point corresponding to the selected marker, or the selected marker is cleared.

### NOTES

- These operations work only with discs for which the elapsed playing time appears in the display window during playback or stop.
- Some subtitles recorded around the marker may fail to appear (DVD).
- All the markers are cleared when the power is turned off or the disc is removed.
- The marker is not stored when the DVD or title menu is displayed on the TV screen.

## Zoom Feature/Random Play



### Zoom feature (DVD and Video CD only)

The Zoom function allows you to enlarge the video image and to move through the enlarged image.

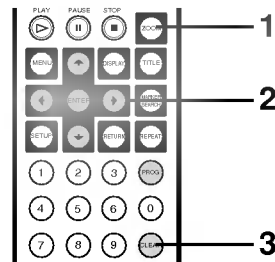

**1. Press ZOOM during playback or still playback to activate the Zoom function.**

If you further press ZOOM repeatedly, the magnification level increases (6 steps).

**2. Press ▲/▼/◀/▶ buttons to move through the zoomed picture.**

**3. Press CLEAR to resume normal playback.**



- Some discs may not respond to the Zoom feature.
- Zoom does not work on subtitles or menus included on DVD video discs.

### Random play (Karaoke DVD, Video CD)

**Note:** This function only works with karaoke DVD and Video CD. Random does not work with DVD movie discs.

You can playback titles or tracks in random order.  
(Random playback)

The DVD player automatically selects the titles on a DVD video karaoke disc only and plays them back randomly.

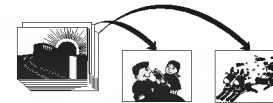

**1. Press and hold RANDOM on the main unit for about two seconds during normal playback or stop mode.**

The DVD player automatically starts random playback and the RANDOM indicator in the display window appears.

**2. To resume normal playback, press and hold RANDOM on the main unit for about two seconds until the RANDOM indicator in the display window disappears.**



- Random playback may not be possible on certain discs.
- If you press the SKIP ◀◀ or ▶▶ button during random playback, the DVD player goes to another track randomly and starts playback.

## Operation with Audio CD and MP3/WMA

The DVD Player can play audio CDs. Also, the DVD Player can play MP3/WMA formatted recordings on CD-ROM, CD-R, or CD-RW discs. Before playing MP3/WMA recordings, read the notes on MP3/WMA Recordings on page 42.

### 1. Insert a disc and close the tray.

**Audio CD;** Audio CD menu appears on the TV screen go to step 4.

**MP3/WMA disc;** The MP3/WMA-JPEG choice menu appears on the TV screen. Go to step 2



### 2. Press ▲/▼ to select the MP3/WMA then press SELECT/ENTER.

The MP3/WMA menu appears on the TV screen. Press RETURN to move to the MP3/WMA-JPEG choice menu.

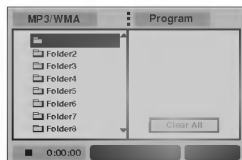

### 3. Press ▲/▼ to select a folder, and SELECT/ENTER.

A list of files in the folder appears.

### 4. Press ▲/▼ to select a track then press PLAY or SELECT/ENTER.

Playback starts.

During playback, the current track's elapsed playing time will appear on the display window and menu.

Playback will stop at the end of the disc.

Press TITLE to move to the next page.

Press MENU to move to the previous page.

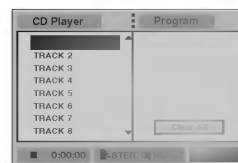

Audio CD menu

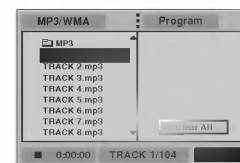

MP3/WMA menu



If you are in a file list and want to return to the Folder list, use the ▲/▼ to highlight ■- and press SELECT/ENTER to return to the previous menu screen.

### 5. To stop playback at any other time, press STOP.

#### Pause

- 1 Press PAUSE/STEP during playback.
- 2 To return to playback, press PLAY or press PAUSE/STEP again.

#### Moving to another Track

- Press SKIP/SCAN **⏮** or **⏭** briefly during playback to go to the next track or to return to the beginning of the current track.
- Press SKIP/SCAN **⏮** twice briefly to step back to the previous track.
- In case of audio CD, to go directly to any track, enter the track number using the numbered buttons (0-9) during playback.

#### Repeat Track/All/Off

- 1 To repeat the track currently playing, press REPEAT. The Repeat icon and "TRACK" appears on the menu screen.
- 2 To repeat all tracks on a disc, press REPEAT a second time. The Repeat icon and "ALL" appears on the menu screen.
- 3 To cancel Repeat mode, press REPEAT a third time. The Repeat icon and "OFF" appears on the menu screen.

#### Search

- 1 Press and hold SKIP/SCAN **⏮** or **⏭** for about two seconds during playback. The player will now go into SEARCH mode.
- 2 Press and hold SKIP/SCAN **⏮** or **⏭** repeatedly to select the required speed: **⏮X2**, **⏮X4**, **⏮X8** (backward) or **⏭X2**, **⏭X4**, **⏭X8** (forward). Search speed and direction are indicated on the menu screen.
- 3 To exit SEARCH mode, press PLAY.

#### Random

- 1 Press RANDOM during playback or when playback is stopped. The unit automatically begins Random Playback and RANDOM or "RAND." appears on the display window and menu screen.
- 2 To return to normal playback, press RANDOM repeatedly until RANDOM or "RAND." disappears on the display window and menu screen.



### Repeat A-B

To repeat a sequence.

- 1 During disc playback, press A-B at your chosen starting point.  
The Repeat icon and "A \* " appears on the menu screen.
- 2 Press A-B again at your chosen end point.  
The Repeat icon and "A B" appears on the menu screen, and the sequence begins to play repeatedly.
- 3 To exit the sequence and return to normal play, press A-B again.  
The Repeat icon and "OFF" appears on the menu screen.

### 3D Surround

This unit can produce a 3D Surround effect, which simulates multi-channel audio playback from two conventional stereo speakers, instead of the five or more speakers normally required to listen to multi-channel audio from a home theater system.

**1 Press DISPLAY during playback.**

**2 Press ◀▶ to select SOUND item.**

**3. Press ▲/▼ repeatedly until the desired sound is selected.**

Each time this button is pressed, the TV screen display changes.

### Changing the Audio Channel

Press AUDIO repeatedly during playback to hear a different audio channel (STER., LEFT, or RIGHT).

### Notes on MP3/WMA Recordings

#### About MP3

- An MP3 file is audio data compressed by using the MPEG1 audio layer-3 file-coding scheme. We call files that have the “.mp3” file extension “MP3 files”.
- The player can not read an MP3 file that has a file extension other than “.mp3”.

#### About WMA(Windows Media Audio)

- An WMA file is a Microsoft audio compression technology.
- WMA(Windows Media Audio) offers double the audio compression of the MP3 format.

#### MP3/WMA Disc compatibility with this player is limited as follows:

1. Sampling Frequency / only at 44.1kHz (MP3), 22.05 - 44.1kHz (WMA)
2. Bit rate / within 32 - 320kbps (MP3), 32 - 128kbps (WMA)
3. CD-R physical format should be “ISO 9660”
4. If you record MP3/WMA files using the software which cannot create a FILE SYSTEM, for example “Direct-CD” etc., it is impossible to playback MP3/WMA files. We recommend that you use “Easy-CD Creator”, which creates an ISO9660 file system.

5. A single session disc requires MP3/WMA files in the first track. If there is no MP3/WMA file in the 1st track, it cannot playback MP3/WMA files. If you wish to playback MP3/WMA files, format all the data in the disc or use a new one.
6. File names should be named using 8 letters or less and must incorporate “.mp3” or “.wma” extension e.g. “\*\*\*\*\*.MP3” or “\*\*\*\*\*.WMA”.
7. Do not use special letters such as “/ : \* ? “ < > ” etc.
8. Total number of files on the disc should be less than 650.

This DVD player requires discs/recordings to meet certain technical standards in order to achieve optimal playback quality. Pre-recorded DVDs are automatically set to these standards. There are many different types of recordable disc formats (including CD-R containing MP3 or WMA files). That require certain pre-existing conditions (see above) to insure compatible playback.

**Customers should also note that permission is required in order to download MP3/WMA files and music from the Internet. Our company has no right to grant such permission. Permission should always be sought from the copyright owner.**

## Program Play

### Programmed Playback with Audio CD and MP3/WMA Disc

The Program function enables you to store your favorite tracks from any disc in the player memory. Program can contain 30 tracks.

**1. Press PROGRAM during playback or in the stop mode to enter the Program Edit mode.**

The “Edit” mark will appear to the right of the word Program on the right side of the menu screen.



Press PROGRAM to exit the Program Edit mode; the Edit mark will disappear.

**2. Select a track, then press SELECT/ENTER to place the selected track on the Program list.**

**3. Repeat step 2 to place additional tracks on the Program list.**

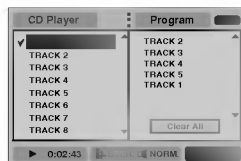

Audio CD menu

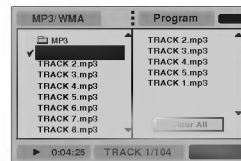

MP3/WMA menu

**4. Press ►.**

The programmed track you selected last is highlighted on the program list.

**5. Press ▲/▼ to select the track you want to start playing.**

Press TITLE to move to the next page.

Press MENU to move to the previous page

**6. Press PLAY to start.**

Playback begins in the order in which you programmed the tracks and “PROG.” appears on the menu screen.

Playback stops after all of the tracks on the Program list have played once.

**7. To resume normal playback from programmed playback, select a track of CD (or MP3/WMA) list and then press SELECT/ENTER.**

“PROG.” indicator disappears on the menu screen.



## Program Play (Cont'd)



### Programmed Playback with Video CD

**NOTES** On a Video CD with PBC, you must set PBC to Off on the setup menu to use the Program function.

1. Insert Video CD and close the tray.
2. Press **PROGRAM** while playback is stopped.  
The VCD Program menu will appear.

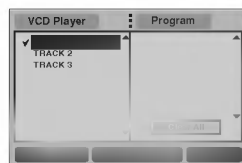

**NOTES** Press RETURN or PROGRAM to exit the Program menu.

3. Follow steps 2-6 of "Programmed Playback with Audio CD and MP3/WMA disc" on page 43.
4. To resume normal playback from programmed playback, press **PROGRAM**.  
"PROG." indicator disappears in the display window.

### Repeat Programmed Tracks

- To repeat the track currently playing, press REPEAT. The Repeat icon and "TRACK" appears on the menu screen.
- To repeat all tracks on the program list, press REPEAT a second time. The Repeat icon and "ALL" appears on the menu screen.
- To cancel Repeat mode, press REPEAT a third time. The Repeat icon and "OFF" appears on the menu screen.

### Erasing a Track from Program List

- 1 Press PROGRAM during playback (Audio CD and MP3/WMA disc only) or in the stop mode to enter the Program Edit mode.  
The "Edit" mark will appear.
- 2 Press **▶** to move to the Program list.
- 3 Use **▲/▼** to select the track that you wish to erase from the Program list.
- 4 Press CLEAR.  
The track will be erased from the Program list.

### Erasing the Complete Program List

- 1 Follow steps 1-2 of "Erasing a Track from Program List" as above.
- 2 Use **▲/▼** to select "Clear All", then press SELECT/ENTER.  
The complete Program for the disc will be erased. The programs are also cleared when the disc is removed.

### Viewing a JPEG disc

This DVD Player can play discs with JPEG files and Kodak picture CD. Before playing JPEG recordings, read the notes on JPEG Recordings on page 46.

**1. Insert a disc and close the tray.**

The MP3/WMA-JPEG choice menu appears on the TV screen.



**2. Press ▲/▼ to select the JPEG then press SELECT/ENTER.**

The JPEG menu appears on the TV screen.



**3. Press ▲/▼ to select a folder, and SELECT/ENTER.**

A list of files in the folder appears.  
Press RETURN to move to the MP3/WMA-JPEG choice menu.



If you are in a file list and want to return to the Folder list, use the ▲/▼ buttons on the remote to highlight “” and press SELECT/ENTER to return to the previous menu screen.

**4. If you want to view a particular file, press ▲/▼ to highlight a file and press SELECT/ENTER or PLAY.**

Viewing the file proceeding starts.

During viewing a file, press DISPLAY/RETURN to move to the previous menu (JPEG menu).

Press TITLE to move to the next page.

Press MENU to move to the previous page.

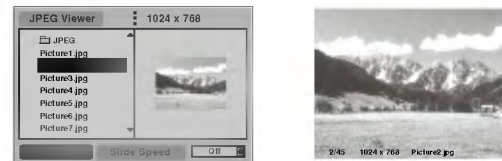

There are three viewing Slide Speed options: Fast, Normal, Slow, and Off. Press ◀▶ to highlight the Slide Speed then press ▲/▼ to select the option you want to use, and press SELECT/ENTER.

**5. To stop viewing at any other time, press STOP.**

The JPEG menu appears.

### Moving to another File

Press SKIP/SCAN ◀◀ or ▶▶ once during viewing a picture to advance to the next file or to the previous file.

### Still Picture

- 1 Press PAUSE/STEP during slide show.  
The player will now go into PAUSE mode.
- 2 To return to the slide show, press PLAY or press PAUSE/STEP again.

### To flip the picture

Press ▲/▼ during showing a picture to flip the picture horizontally or a vertically.

### To rotate picture

Press ◀▶ during showing a picture to rotate the picture clockwise or counter clockwise.

### Notes on JPEG Recordings

- Depending upon the size and number of the JPEG files, it could take a long time for the DVD player to read the disc's contents. If you don't see an on-screen display after several minutes, some of the files are too big — reduce the resolution of the JPEG files to less than 2 mega pixels and burn another disc.
- Total number of files and folders on the disc should be less than 650.
- Some disc may be incompatible due to different recording format or condition of disc.
- When you are using software such as "Easy CD Creator" to burn the jpeg files into the CD-R, ensure that all the selected files have the ".jpg" extensions when copying into the CD layout.
- If the files have ".jpe" or ".jpeg" extensions, please rename them as ".jpg" files.
- File names without ".jpg" extension will not be able to be read by this DVD player. Even though the files are shown as JPEG image files in windows explorer.

## Selection of Initial Settings

Once the initial settings have been completed, the player can always be operated under the same conditions (especially with DVD discs).

The settings will be retained in the memory until they are changed, even if the power is switched off.

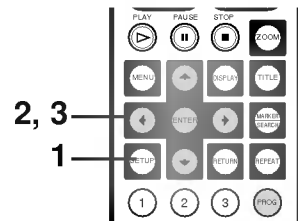

### Selection of initial settings

#### 1. Press **SETUP** in the stop or playback mode.

The SETUP menu is displayed.

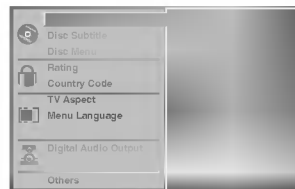

#### 2. Press **▲/▼** to select the desired item.

The screen will show the current setting for the selected item, and the alternate setting(s).

- Disc Audio (see page 48.)
- Disc Subtitle (see page 48.)
- Disc Menu (see page 48.)
- Rating (see page 49.)
- Country Code (see page 50.)
- TV Aspect (see page 51.)
- Menu Language (see page 52.)
- Digital Audio Output (see pages 53-54.)
- Others (see page 55-56.)

#### 3. Press **▶** and then **▲/▼** to select the desired setting and press **ENTER**.

- Some items require additional steps. (See the respective page.)

When the alternate setting is selected the screen returns to the Initial Settings display.

#### To exit **SETUP** menu

Press **SETUP**, **RETURN** or **PLAY**.

## Selecting Disc Language

This is to select the audio soundtrack language, subtitle language and the language used in title menus or DVD menus which will always be used for every disc to be played back.

When you play back a DVD video disc, the DVD player automatically displays the pre-selected subtitle language if it is included on the disc.

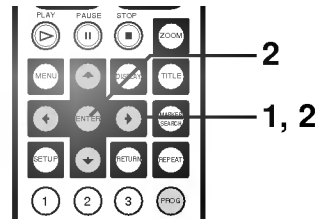

1. At the **SETUP** menu screen, press **▲/▼** to select **“Disc Audio”** and press **▶**.

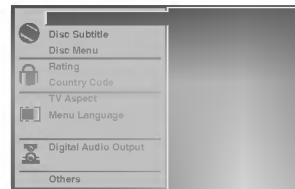

2. Press **▲/▼** to select the desired language and then press **ENTER**.

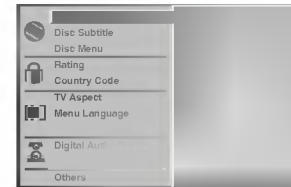

- Original** : The original language of each disc will be selected.
- English** : English will be selected.
- Other** : Another language can be selected. You can input a 4-digit language code. (Refer to the language codes on page 57. Press **CLEAR** if an incorrect language code is entered.)

The “Disc Subtitle” and “Disc Menu” are selected by the same method.



- If the language selected is not available on the disc, the original language designated by each disc will be selected.

## Selecting Rating Level

Movies on DVDs may contain scenes not suitable for children. Therefore, discs may contain Parental Control information that applies to the complete disc or to certain scenes on the disc. These scenes are rated from 1 to 8, and alternatively, more suitable scenes are available for selection on some discs. Ratings are country-dependent. The Parental Control feature allows you to prevent discs from being played by your children or to have certain discs played with alternative scenes.



### Selecting rating level

1. Select "Rating" on the Setup menu using the ▲/▼ buttons.
2. While "Rating" is selected, press ►.
3. When you have not entered a password yet.  
Enter a 4-digit password using the numbered buttons to create a personal 4-digit security password. then press SELECT/ENTER. Enter the 4-digit password again and press SELECT/ENTER to verify.

### When you have already entered a password;

Enter a 4-digit password using the numbered buttons to confirm the personal 4-digit security password, then press SELECT/ENTER.

If you make a mistake before pressing SELECT/ENTER, press CLEAR and enter 4-digit security password again.

4. Select a rating from 1 to 8 using the ▲/▼ buttons. **One (1) has the least playback restrictions. Eight (8) has the most playback restrictions.**

**Unlock:** If you select Unlock, Parental Control is not active. The disc will play in full.

**Ratings 1 to 8:** Some discs contain scenes not suitable for children. If you set a rating for the player, all disc scenes with the same rating or lower will be played. Higher rated scenes will not be played unless an alternative scene is available on the disc. The alternative must have the same rating or a lower one. If no suitable alternative is found, playback will stop. You must enter the 4-digit password or change the rating level in order to play the disc.

5. Press SELECT/ENTER to confirm your rating selection, then press SETUP to exit the menu.

## Selecting Country Code

Enter the code of a country/area whose standards were used to rate the DVD video disc, referring to the list (See “Country Code List”, page 58-59.).

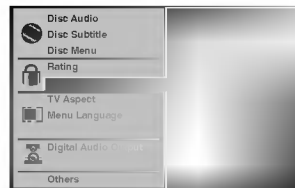

1. Select Country Code using the ▲/▼ buttons on the setup menu.
2. While Country Code is selected, press ►.
3. Follow step 3 of “Rating” on left.
4. Select the first character using the ▲/▼ buttons.
5. Shift the cursor using ► button and select the second character using ▲/▼ buttons.
6. Press SELECT/ENTER to confirm your country code selection, then press SETUP to exit the menu.



Confirmation of the 4-digit password is necessary when the code is changed (see “Changing the 4-digit code” below.).

## Changing the 4-digit code

- 1 Follow Steps 1-2 as shown above to the left (Rating).
- 2 Enter the old code, then press SELECT/ENTER.
- 3 Select Change using ▲/▼ buttons then press SELECT/ENTER.
- 4 Enter the new 4-digit code, then press SELECT/ENTER.
- 5 Enter exactly the same code a second time and verify by pressing SELECT/ENTER.
- 6 Press SETUP to exit the menu.

## If you forget your 4-digit code

If you forget your password, to clear the current password, follow the procedure below.

- 1 Press SETUP to display the setup menu.
- 2 Use the Number buttons to enter the 6-digit number “210499”.
- 3 Enter a new code as shown above to the left (Rating).

## Selecting TV Aspect

Select the appropriate screen type according to your TV set; conventional size screen (4:3) or wide-screen (16:9).

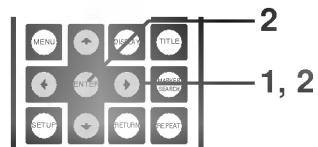

1. At the **SETUP** menu screen, press **▲/▼** to select “**TV Aspect**” and press **▶**.

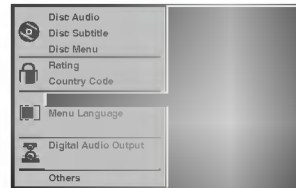

2. Press **▲/▼** to select the desired Aspect and press **ENTER**.

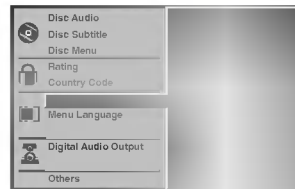

**4:3 Letterbox** : The video material not formatted in the Pan & Scan style is played back in the letterbox style (black bands appear at top and bottom of screen).

**4:3 Panscan** : Select when a conventional TV set is connected. The video material formatted in the Pan & Scan style is played back in that style (the left and right edges are cut off).

**16:9 Wide** : Select when a wide-screen TV set is connected. Played in “FULL” size. (Setting the wide-screen TV to “FULL” mode is also necessary.)

\* Each screen shows an example when the video material for a wide-screen is played.  
(This setting does not affect the video material for conventional size.)

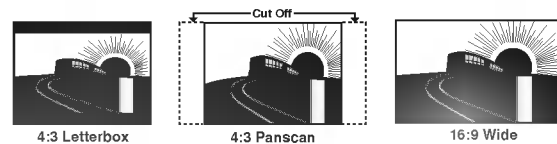

Initial Settings

## Selecting Menu Language

Selects language for SETUP menus and displays on the TV.

1. At the SETUP menu screen, press ▲/▼ to select “Menu Language” and press ▶.

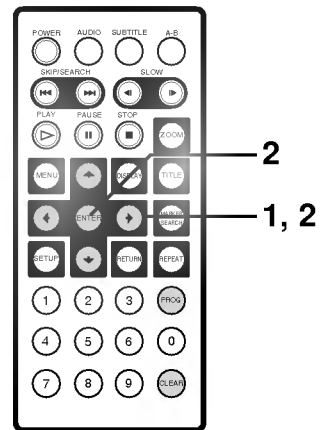

2. Press ▲/▼ to select the desired Language and press ENTER.

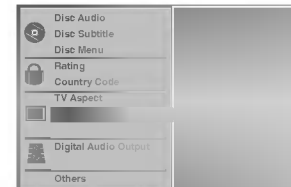

## Selecting Digital Audio Output

Each DVD disc has a variety of audio output options. Set the player's Digital Audio Output according to the type of audio system you use.

1. At the **SETUP** menu screen, press **▲/▼** to select **"Digital Audio Output"** and press **▶**.



2. Press **▲/▼** to select the desired output and press **ENTER**.

You can select Digital Audio Output or Sampling Frequency item by pressing **ENTER**.

### ■ Digital Audio Output

**DOLBY DIGITAL/PCM:** Select "DOLBY DIGITAL/PCM" if an active digital output is supplied to a Dolby Digital decoder, (or an amplifier or other equipment with Dolby Digital decoder).

**Stream/PCM:** Select "Stream/PCM" if an active digital output is supplied to an amplifier or other equipment with DTS decoder, Dolby Digital decoder and MPEG decoder.

**PCM:** Select "PCM" if an active digital output is supplied to an amplifier or other equipment with linear PCM only (or MD recorder or DAT deck).

Playback Disc	OUTPUT		
	Stream/PCM	Dolby Digital/PCM	PCM only
96 kHz Linear PCM DVD	PCM	PCM	PCM
DTS DVD	DTS bit Stream	DTS bit Stream	DTS bit Stream
Dolby Digital DVD	Dolby Digital bit Stream	Dolby Digital bit Stream	PCM
MPEG DVD	MPEG bit Stream	PCM	PCM
Audio CD/Video CD	PCM	PCM	PCM
DTS Audio CD	DTS bit Stream	DTS bit Stream	DTS bit Stream

Initial Settings

## Selecting Digital Audio Output

### ■ Sampling Frequency

To change the Sample Frequency setting, first select the desired digital audio output type as indicated on page 53. If your A/V receiver or surround processor is NOT capable of handling 96kHz signals, select the 48kHz option. When this choice is made, this unit will automatically convert any 96kHz signals to a 48kHz output so that your system is capable of decoding them.

If your A/V receiver or surround processor is capable of handling 96kHz signals, select the 96kHz option. When this choice is made, this unit will pass each type of signal through without any further processing.



- When you are not using the player's digital audio output, don't select any of the options.
- If an active digital audio output signal is supplied to a receiver or other equipment without a corresponding digital decoding capability, a very loud noise may be produced which could permanently damage the speakers.
- The DTS DVD disc sound is played back only when the DVD player is connected to a receiver with a DTS decoder.

## Others

The DRC, Vocal, PBC and Auto Play settings can be changed.

1. At the SETUP menu screen, press ▲/▼ to select “Others” and press ►.

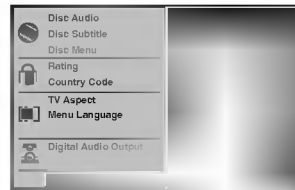

2. Press ▲/▼ to select the desired items and press ENTER.

The setting of the selected item are changed between On and Off.

### ■ DRC (Dynamic Range Compression) On/Off

**On:** Select this option to turn on the Dynamic Range Compression circuitry so that the dialogue remains clear even at low volume levels.

**Off:** Select this option to turn off the Dynamic Range Compression and have the soundtrack presented exactly as it was created.

### ■ Vocal On/Off

Set to On only when a multi-channel karaoke DVD is being played. The karaoke channels on the disc will then be mixed into a normal stereo sound.

### ■ PBC On/Off

Set Playback Control (PBC) to On or Off

**On:** Video CDs with PBC are played back according to the PBC.

**Off:** Video CDs with PBC are played back in the same way Audio CDs.

### ■ Auto Play

You can set up the DVD Player so a DVD disc automatically starts playing whenever the DVD is inserted.

If Auto Play mode is set to On, this DVD player will search a title that playback time is long most and then play back the title automatically.

**On:** Auto Play function is activated.

**Off:** Auto Play function is not activated.



The Auto Play function may not work for some DVDs.

## Others (Cont'd)

### About DRC (Dynamic Range Compression)

With the DVD format you have the opportunity to hear a program's soundtrack in the most accurate and realistic presentation possible, thanks to the use of digital audio technology. However, in certain instances you may wish to slightly compress the dynamic range of the audio output (the difference between the loudest sounds and the quietest ones) so that you may listen to a movie at a lower volume without losing dialogue intelligibility.



- The DRC function works only during playback of Dolby Digital recorded discs.
- The level of Dynamic Range Compression may differ depending on the DVD disc.
- When playing karaoke, connect appropriate audio equipment (such as an amplifier) to the DVD video player.

## Table of Languages and their Code Numbers

Enter the appropriate code number for the initial settings “Audio”, “Subtitle” and/or “Menu” (See page 48).

Code	Language	Code	Language	Code	Language	Code	Language
6565	Afar	7079	Faroese	7678	Lingala	8375	Slovak
6566	Abkhazian	7082	French	7679	Laothian	8376	Slovenian
6570	Afrikaans	7089	Frisian	7684	Lithuanian	8377	Samoaan
6577	Ameharic	7165	Irish	7686	Latvian, Lettish	8378	Shona
6582	Arabic	7168	Scots Gaelic	7771	Malagasy	8379	Somali
6583	Assamese	7176	Galician	7773	Maori	8381	Albanian
6588	Aymara	7178	Guarani	7775	Macedonian	8382	Serbian
6590	Azerbaijani	7185	Gujarati	7776	Malayalam	8385	Sudanese
6665	Bashkir	7265	Hausa	7778	Mongolian	8386	Swedish
6669	Byelorussian	7273	Hindi	7779	Moldavian	8387	Swahili
6671	Bulgarian	7282	Croatian	7782	Marathi	8465	Tamil
6672	Bihari	7285	Hungarian	7783	Malay	8469	Telugu
6678	Bengali; Bangla	7289	Armenian	7784	Maltese	8471	Tajik
6679	Tibetan	7365	Interlingua	7789	Burmese	8472	Thai
6682	Breton	7378	Indonesian	7865	Nauru	8473	Tigrinya
6765	Catalan	7383	Icelandic	7869	Nepali	8475	Turkmen
6779	Corsican	7384	Italian	7876	Dutch	8476	Tagalog
6783	Czech	7387	Hebrew	7879	Norwegian	8479	Tonga
6789	Welsh	7465	Japanese	7982	Oriya	8482	Turkish
6865	Danish	7473	Yiddish	8065	Panjabi	8484	Tatar
6869	German	7487	Javanese	8076	Polish	8487	Twi
6890	Bhutani	7565	Georgian	8083	Pashto, Pushto	8575	Ukrainian
6976	Greek	7575	Kazakh	8084	Portuguese	8582	Urdu
6978	English	7576	Greenlandic	8185	Quechua	8590	Uzbek
6979	Esperanto	7577	Cambodian	8277	Rhaeto-Romance	8673	Vietnamese
6983	Spanish	7578	Kannada	8279	Rumanian	8679	Volapük
6984	Estonian	7579	Korean	8285	Russian	8779	Wolof
6985	Basque	7583	Kashmiri	8365	Sanskrit	8872	Xhosa
7065	Persian	7585	Kurdish	8368	Sindhi	8979	Yoruba
7073	Finnish	7589	Kirghiz	8372	Serbo-Croatian	9072	Chinese
7074	Fiji	7665	Latin	8373	Singhalese	9085	Zulu

Initial Settings

## Country Code List

Enter the appropriate code number for the initial setting "Country Code" (See page 50).

Code	Country	Code	Country	Code	Country	Code	Country
AD	Andorra	BV	Bouvet Island	EH	Western Sahara	HN	Honduras
AE	United Arab Emirates	BW	Botswana	ER	Eritrea	HR	Croatia
AF	Afghanistan	BY	Belarus	ES	Spain	HT	Haiti
AG	Antigua and Barbuda	BZ	Belize	ET	Ethiopia	HU	Hungary
AI	Anguilla	CA	Canada	FI	Finland	ID	Indonesia
AL	Albania	CC	Cocos (Keeling) Islands	FJ	Fiji	IE	Ireland
AM	Armenia	CF	Central African Republic	FK	Falkland Islands	IL	Israel
AN	Netherlands Antilles	CG	Congo	FM	Micronesia	IN	India
AO	Angola	CH	Switzerland	FO	Faroe Islands	IO	British Indian Ocean Territory
AQ	Antarctica	CI	Ivory Coast	FR	France	IQ	Iraq
AR	Argentina	CK	Cook Islands	FX	France (European Territory)	IR	Iran
AS	American Samoa	CL	Chile	GA	Gabon	IS	Iceland
AT	Austria	CM	Cameroon	GB	Great Britain	IT	Italy
AU	Australia	CN	China	GD	Grenada	JM	Jamaica
AW	Aruba	CO	Colombia	GE	Georgia	JO	Jordan
AZ	Azerbaijan	CR	Costa Rica	GF	French Guyana	JP	Japan
BA	Bosnia-Herzegovina	CS	Former Czechoslovakia	GH	Ghana	KE	Kenya
BB	Barbados	CU	Cuba	GI	Gibraltar	KG	Kyrgyzstan
BD	Bangladesh	CV	Cape Verde	GL	Greenland	KH	Cambodia
BE	Belgium	CX	Christmas Island	GM	Gambia	KI	Kiribati
BF	Burkina Faso	CY	Cyprus	GN	Guinea	KM	Comoros
BG	Bulgaria	CZ	Czech Republic	GP	Guadeloupe (French)	KN	Saint Kitts & Nevis Anguilla
BH	Bahrain	DE	Germany	GQ	Equatorial Guinea	KP	North Korea
BI	Burundi	DJ	Djibouti	GR	Greece	KR	South Korea
BJ	Benin	DK	Denmark	GS	S. Georgia & S. Sandwich Isls.	KW	Kuwait
BM	Bermuda	DM	Dominica	GT	Guatemala	KY	Cayman Islands
BN	Brunei Darussalam	DO	Dominican Republic	GU	Guam (USA)	KZ	Kazakhstan
BO	Bolivia	DZ	Algeria	GW	Guinea Bissau	LA	Laos
BR	Brazil	EC	Ecuador	GY	Guyana	LB	Lebanon
BS	Bahamas	EE	Estonia	HK	Hong Kong	LC	Saint Lucia
BT	Bhutan	EG	Egypt	HM	Heard and McDonald Islands	LI	Liechtenstein

## Country Code List (Cont'd)

Code	Country	Code	Country	Code	Country	Code	Country
LK	Sri Lanka	NF	Norfolk Island	SD	Sudan	TW	Taiwan
LR	Liberia	NG	Nigeria	SE	Sweden	TZ	Tanzania
LS	Lesotho	NI	Nicaragua	SG	Singapore	UA	Ukraine
LT	Lithuania	NL	Netherlands	SH	Saint Helena	UG	Uganda
LU	Luxembourg	NO	Norway	SI	Slovenia	UK	United Kingdom
LV	Latvia	NP	Nepal	SJ	Svalbard and Jan Mayen Islands	UM	USA Minor Outlying Islands
LY	Libya	NR	Nauru	SK	Slovak Republic	US	United States
MA	Morocco	NU	Niue	SL	Sierra Leone	UY	Uruguay
MC	Monaco	NZ	New Zealand	SM	San Marino	UZ	Uzbekistan
MD	Moldavia	OM	Oman	SN	Senegal	VA	Vatican City State
MG	Madagascar	PA	Panama	SO	Somalia	VC	Saint Vincent & Grenadines
MH	Marshall Islands	PE	Peru	SR	Suriname	VE	Venezuela
MK	Macedonia	PF	Polynesia (French)	ST	Saint Tome and Principe	VG	Virgin Islands (British)
ML	Mali	PG	Papua New Guinea	SU	Former USSR	VI	Virgin Islands (USA)
MM	Myanmar	PH	Philippines	SV	El Salvador	VN	Vietnam
MN	Mongolia	PK	Pakistan	SY	Syria	VU	Vanuatu
MO	Macau	PL	Poland	SZ	Swaziland	WF	Wallis and Futuna Islands
MP	Northern Mariana Islands	PM	Saint Pierre and Miquelon	TC	Turks and Caicos Islands	WS	Samoa
MQ	Martinique (French)	PN	Pitcairn Island	TD	Chad	YE	Yemen
MR	Mauritania	PR	Puerto Rico	TF	French Southern Territories	YT	Mayotte
MS	Montserrat	PT	Portugal	TG	Togo	YU	Yugoslavia
MT	Malta	PW	Palau	TH	Thailand	ZA	South Africa
MU	Mauritius	PY	Paraguay	TJ	Tadjikistan	ZM	Zambia
MV	Maldives	QA	Qatar	TK	Tokelau	ZR	Zaire
MW	Malawi	RE	Reunion (French)	TM	Turkmenistan	ZW	Zimbabwe
MX	Mexico	RO	Romania	TN	Tunisia		
MY	Malaysia	RU	Russian Federation	TO	Tonga		
MZ	Mozambique	RW	Rwanda	TP	East Timor		
NA	Namibia	SA	Saudi Arabia	TR	Turkey		
NC	New Caledonia (French)	SB	Solomon Islands	TT	Trinidad and Tobago		
NE	Niger	SC	Seychelles	TV	Tuvalu		

Initial Settings

## Connecting to a TV

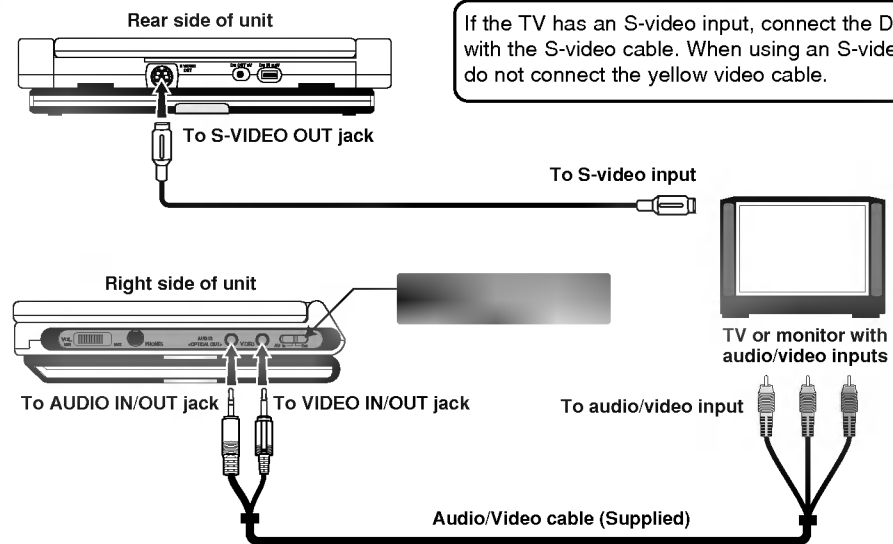

- Refer to the owner's manual of your TV as well.
- Before you connect the DVD player to your TV, be sure to turn off the power and unplug both units from the wall outlet before making any connections.
- **Connect the DVD player to your TV directly. If you connect the DVD player to a VCR, the playback picture will be distorted because DVD video discs are copy protected.**

## Connecting to an amplifier equipped with a Dolby Digital decoder

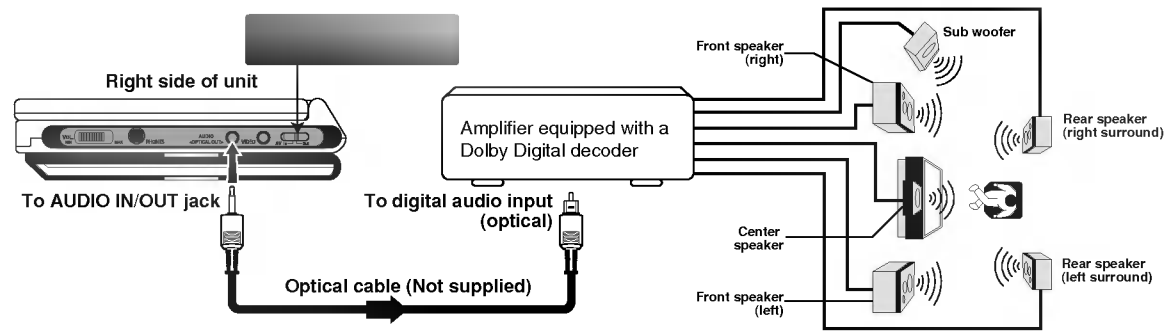

To enjoy Dolby Digital sound from this DVD player you need the following:

- DVD recorded in Dolby Digital
- 6 channel receiver equipped with a Dolby Digital decoder, or Dolby Digital processor and power receiver
- 5 speakers and 1 sub woofer
- Set the Digital Audio Output of this DVD player to "Dolby Digital" from the SETUP menu

Manufactured under license from Dolby Laboratories. "Dolby", "Pro Logic", and the double-D symbol are trademarks of Dolby Laboratories.

## Connecting to an amplifier equipped with Dolby Pro Logic Surround

### Dolby Pro Logic Surround

You can still enjoy the excitement of Surround Sound even if your A/V receiver does not offer Dolby Digital decoding. If your A/V receiver has a Dolby Pro Logic II/ Pro Logic decoder, refer to the following connection diagram.

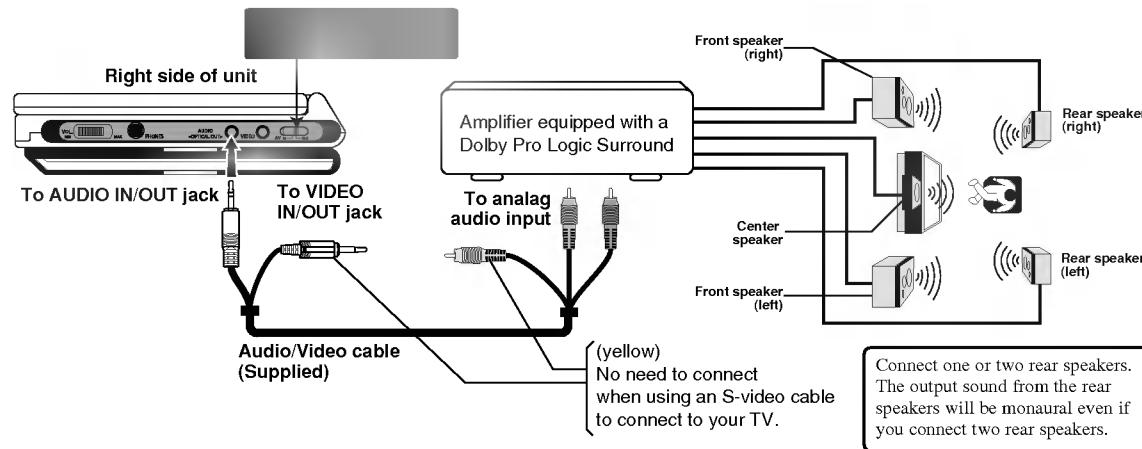

- **With a receiver equipped with Dolby Digital**  
Connect the equipment the same way as described in "Connecting to an amplifier equipped with a Dolby Digital decoder" on the previous page. Refer to that receiver's owner's manual and set the receiver so you can enjoy Dolby Pro Logic Surround sound.

**NOTE** Be sure to set Digital Audio Output of this DVD player to "PCM" from the SETUP menu when you enjoy sounds of Dolby Pro Logic Surround using this connection.

## Connecting to an amplifier equipped with a DTS decoder

### Digital Theater System(DTS)

DTS is high quality surround technology used in theaters and now available for home use, on DVD video discs or audio CDs. If you have a DTS decoder or processor, you can obtain the full benefit of 5.1 channel DTS encoded sound tracks on DVD video discs or audio CDs.

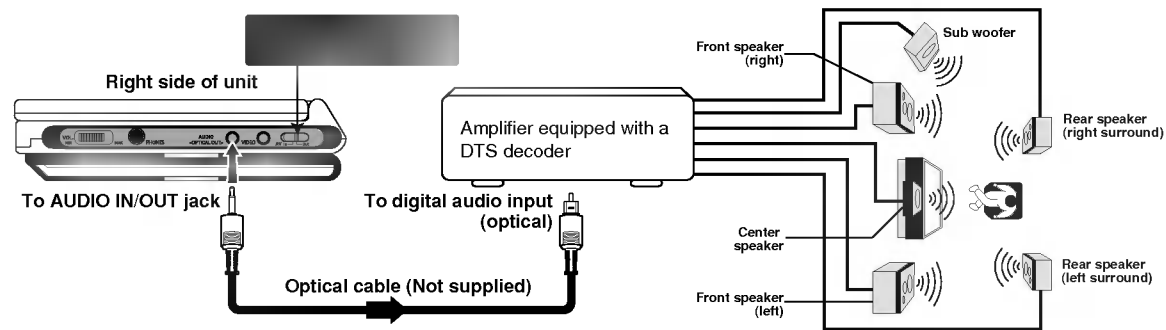

“DTS” and “DTS Digital Out” are trademarks of Digital Theater Systems, Inc.

#### WARNING:

- When you are connecting (via the OPTICAL OUT jack) an AV decoder that does not have the Dolby Digital, Digital Theater System (DTS) or MPEG2 decoding, be sure to set Digital Audio Output of this DVD player to “PCM” from the SETUP menu. Otherwise, high volume sound may damage your hearing as well as the speakers.

## Connecting to an amplifier equipped with a digital audio input

### 2 Channel Digital Stereo

You can enjoy the dynamic sound of 2 Channel Digital Stereo by connecting this DVD player to a receiver equipped with a digital audio input and speaker system (right and left front speakers).

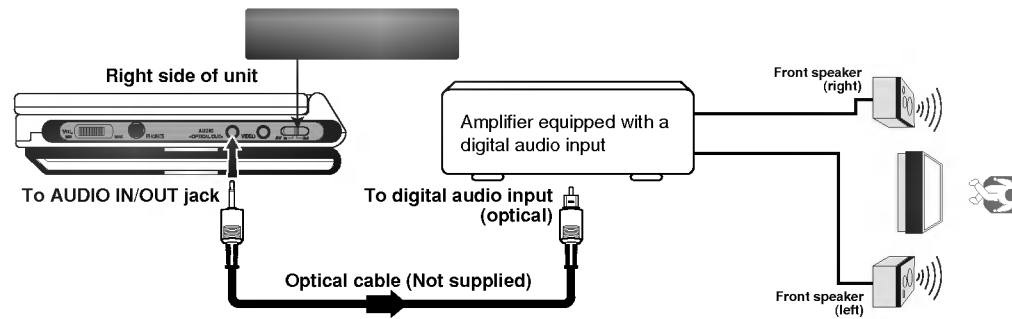



### Notes for all connections

- Connect the OPTICAL OUT jack of the player to the “OPTICAL” input of a Receiver or Processor.
- Refer to the owner’s manual of your audio equipment as well.
- Before you connect the DVD player to other equipment, be sure to turn off the power and unplug all of the equipment from the wall outlet before making any connections.
- The output sound of the DVD player has a wide dynamic range. Be sure to adjust the receiver’s volume to a moderate listening level. Otherwise, the speakers may be damaged by a sudden high volume sound.
- Turn off the receiver before you connect or disconnect the DVD player’s power cord. If you leave the receiver power on, the speakers may be damaged.

## Disc Requirements

### Playable Discs

This DVD player can play back the following discs.

	Disc mark	Contents	Disc size	Maximum playback time
DVD video discs		Audio+Video (moving pictures)	12 cm	Approx. 4 hours (single sided disc)
				Approx. 8 hours (double sided disc)
			8 cm	Approx. 80 minutes (single sided disc)
				Approx. 160 minutes (double sided disc)
Video CDs		Audio+Video	12 cm	74 minutes
			8 cm	20 minutes
Audio CDs		Audio	12 cm	74 minutes
			8 cm	20 minutes

In addition, this unit can play a DVD-R, DVD±RW, Kodak PICTURE CD, SVCD and CD-R or CD-RW that contains audio titles or MP3, WMA or JPEG files.

You cannot playback discs other than those listed above.

(CVD, CD-ROM, CD-Extra, CD-G, and CD-i discs can not be played on this DVD player.)

## Copyright Information

Region Management Information: This DVD Player is designed and manufactured to respond to the Region Management Information that is recorded on a DVD disc. If the Region number described on the DVD disc does not correspond to the Region number of this DVD player, this DVD player cannot play that disc.

The Region number of this DVD player is 4.



You may not be able to play back some DVD video discs on this player if they were purchased from outside your geographic area or made for business purposes.  
When you try to play back an unauthorized disc, “**Check Regional Code**” appears on the TV screen.

It is forbidden by law to copy, broadcast, show, broadcast on cable, play in public, and rent copyrighted material without permission.

DVD video discs are copy protected, and any recordings made from these discs will be distorted.

This product incorporates copyright protection technology that is protected by method claims of certain U.S. patents and other intellectual property rights owned by Macrovision Corporation and other rights owners. Use of this copyright protection technology must be authorized by Macrovision Corporation, and is intended for home and other limited viewing uses only, unless otherwise authorized by Macrovision Corporation. Reverse engineering or disassembly is prohibited.

## Before Calling Service Personnel

### Symptoms and Correction

Check the following guide for the possible cause of a problem before contacting service.

Symptom	Cause	Correction
No power.	• The power cord is disconnected.	• Plug the power cord into the wall outlet securely.
	• Hold switch is set to HOLD position.	• Release the hold mode.
	• The battery is discharged.	• Recharge the battery.
The power is on, but the DVD player does not work.	• No disc is inserted.	• Insert a disc. (Check that the DVD or, audio CD indicator in the display window is lit.)
No picture on the LCD or TV (including video from another unit).	• The video cable is not connected securely.	• Connect the video cable into the jacks securely.
	• The AV In/Out switch is not set correctly.	• Set the AV In/Out switch correctly. - While you are playing a disc, set the AV In/Out switch to Out mode - While you are viewing video from other equipment, set the AV In/Out switch to In mode.
	• LCD mode is set to OFF.	• Select a LCD mode other than OFF.
	• Check that Brightness control is set to “-”.	• Adjust the brightness.
	• The TV is not set to receive DVD signal output.	• Select the appropriate video input mode on the TV so the picture from the DVD player appears on the TV screen.
	• The connected TV power is turned off.	• Turn on the TV.

Reference

## Before Calling Service Personnel

Symptom	Cause	Correction
No sound.	• The equipment connected with the audio cable is not set to receive DVD signal output.	• Select the correct input mode of the audio receiver so you can listen to the sound from the DVD player.
	• The audio cables are not connected securely.	• Connect the audio cable into the jacks securely.
	• The power of the equipment connected with the audio cable is turned off.	• Turn on the equipment connected with the audio cable.
	• The Digital Audio Output is set to the wrong position.	• Set the Digital Audio Output to the correct position, then turn on the DVD player again.
The playback picture is poor.	• The disc is dirty.	• Clean the disc.
The DVD player does not start playback.	• No disc is inserted.	• Insert a disc. (Check that the disc indicator in the display window is lit.)
	• An unplayable disc is inserted.	• Insert a playable disc. (Check the disc type, color system and Regional code.)
	• The disc is placed upside down.	• Place the disc with the playback side down.
	• The disc is not placed within the guide.	• Place the disc on the disc tray correctly inside the guide.
	• A menu is on the TV screen.	• Press the SETUP button to turn off the menu screen.
	• The Rating level is set.	• Cancel the Rating function or change the rating level.

## Before Calling Service Personnel

Symptom	Cause	Correction
The LCD is dark.	<ul style="list-style-type: none"> <li>Check that Brightness control is set to “—”.</li> </ul>	<ul style="list-style-type: none"> <li>Adjust the brightness.</li> </ul>
No response when buttons are pressed.	<ul style="list-style-type: none"> <li>Some discs prohibit certain operations.</li> </ul>	<ul style="list-style-type: none"> <li>“⊗” may appear on the screen during operation.</li> </ul>
	<ul style="list-style-type: none"> <li>Hold switch is set to HOLD position.</li> </ul>	<ul style="list-style-type: none"> <li>Release the hold mode.</li> </ul>
The remote control does not work properly.	<ul style="list-style-type: none"> <li>The remote control is too far from the DVD player.</li> </ul>	<ul style="list-style-type: none"> <li>Operate the remote control within about 23 ft (7 m).</li> </ul>
	<ul style="list-style-type: none"> <li>There is an obstacle in the path of the remote control and the DVD player.</li> </ul>	<ul style="list-style-type: none"> <li>Remove the obstacle.</li> </ul>
	<ul style="list-style-type: none"> <li>The batteries in the remote control are exhausted</li> </ul>	<ul style="list-style-type: none"> <li>Replace the batteries with new ones.</li> </ul>

## Specifications

[DVD player]	Power supply	DC 9.8 V (AC adapter terminal), DC 7.4 V (Battery)
	Power consumption	25 W with battery
	Weight	1.46 lbs (0.66 kg) (without battery pack)
	External dimensions (W X D X H)	7.3 x 5.9 x 1.0 inches (186 x 150 x 25 mm)
	Signal system	NTSC
	Laser	Semiconductor laser, wavelength 650 nm (DVD), 780 nm (CD)
	Frequency range (audio)	DVD linear sound: 48kHz sampling 4 Hz to 20 kHz 96kHz sampling 4 Hz to 44 kHz
	Signal-to-noise ratio (audio)	More than 95 dB
	Dynamic range (audio)	More than 95 dB
	Harmonic distortion (audio)	0.08 %
	Operating conditions	Temperature: 41°F to 95°F, Operation status: Horizontal
[Connectors]	Video input/output (VIDEO In/Out)	1.0 V (p-p), 75 Ω, negative sync., ø3.5mm mini jack x 1
	S-video output	(Y) 1.0 V (p-p), 75 Ω, negative sync., Mini DIN 4-pin x 1 (C) 0.3 V (p-p), 75 Ω
	Audio output (optical audio)	Optical connector (ø3.5mm) x 1
	Audio input/output (AUDIO In/Out, analog audio)	1.6 Vrms(1 KHz, 0 dB), ø3.5mm mini jack x 1
	Earphone terminal	ø3.5mm stereo mini jack x 1

## Specifications (Cont'd)

[Liquid Crystal Display]	Panel size	7 inches (16:9)
	Projection system	TN color transmission
	Driving system	TFT active matrix
	Resolution	800 x 480 (effective pixel rate: more than 99.99%)
[Supplied Accessories]	<ul style="list-style-type: none"> <li>• S-Video cable .....1</li> <li>• RCA Audio/Video cable .....1</li> <li>• AC Adapter (DP-AD50/AD-DP40) .....1</li> <li>• Power Cord .....1</li> <li>• Automotive Adapter .....1</li> <li>• Battery Pack (DP-BT50S) .....1</li> <li>• Remote control .....1</li> <li>• Battery for Remote control (Lithium) .....1</li> </ul>	

\* Designs and specifications are subject to change without notice.

Reference



**Av. Sor Juana Inés de la Cruz No 555  
Col. San Lorenzo  
Tlalnepantla, Estado de México CP 54033  
Tel. (55) 5321-1919 Fax. 01 (800) 347 1296  
Lada sin costo 01 (800) 347 1919**

P/NO : 3834RS0058M

DP5932NC AA1MLL-SPA



# REPRODUCTOR DE DVD PORTÁTIL

## MANUAL DEL USUARIO

MODELO: DVP-7932NC



**MP3**



Antes de conectar, empezar a operar o ajustar este aparato, favor de leer este folleto completa y minuciosamente.

## MEDIDAS DE SEGURIDAD

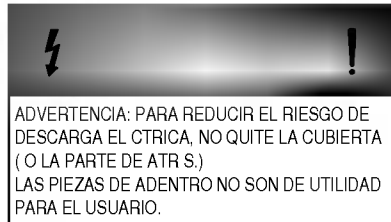

El flash intermitente con un símbolo de rayo con punta de flecha, dentro de un triángulo equilátero, se usa para poner sobre aviso al usuario de la existencia de un 'voltaje peligroso' contenido en el aparato que puede ser de magnitud suficiente como para ocasionar un riesgo de descarga eléctrica para las personas.



El signo de admiración dentro de un triángulo equilátero se utiliza para poner sobre aviso al usuario de la existencia de una operación importante en las instrucciones de operación y mantenimiento (servicio) en los folletos que se incluyen con el aparato eléctrico.

**ADVERTENCIA: PARA REDUCIR EL RIESGO DE UN INCENDIO O DE DESCARGA ELÉCTRICA, NO EXPONGA ESTE APARATO A LA LLUVIA NI A LA HUMEDAD.**

**PRECAUCIÓN: PARA PREVENIR UNA DESCARGA ELÉCTRICA, COLOQUE LA LAMINILLA ANCHA DE LA CLAVIJA CON LA RANURA ANCHA DEL CONTACTO E INSERTE TOTALMENTE.**

**ATTENTION: POUR EVITER LES CHOCS ELECTRIQUE, INTRODUIRE LA LAME LA PLUS LARGE DE LA FICHE DANS LA BORNE CORRESPONDANTE DE LA PRISE ET POUSSER JUSQU'AU FOND.**

**PRECAUCIÓN:** Este Reproductor de Discos de Video Digital, utiliza un Sistema Láser.

Para asegurar el uso apropiado de este aparato, por favor lea cuidadosamente este manual de usuario y consérvelo para futura referencia, en caso de que la unidad requiera de mantenimiento, contacte una sucursal de servicio autorizado, (vea el procedimiento de servicio.)

El uso de controles, la adaptación o el desempeño de procedimientos diferentes a los especificados puede dar como resultado el exponerse a una radiación peligrosa.

Para prevenir una exposición directa con el rayo láser, no trate de abrir lo que se encuentra sellado.

EVITE UNA RADIACIÓN LASER VISIBLE E INVISIBLE AL ABRIRSE. NO VEA DIRECTO A LA LUZ O HÁGALO DIRECTAMENTE CON INSTRUMENTOS ÓPTICOS.

**PRECAUCION DE LA CFC (Comisión Federal de Comunicaciones):** Los cambios o modificaciones no aprobados específicamente por LG Electronics Corporation pueden anular la licencia del usuario para operar este equipo.

## MEDIDAS DE SEGURIDAD (CONTINUA)

**NOTIFICACIÓN DE LA CFC (Comisión Federal de Comunicaciones):** Este equipo ha sido probado y se encontró que cumple con los límites para un aparato digital Clase B, de acuerdo con la parte 15 de las reglamentaciones de la CFC. Estos límites están diseñados para ofrecer una protección razonable contra interferencias nocivas en una instalación residencial.

Este equipo genera, usa y puede irradiar energía de radio frecuencia y, si no se instala y se usa de acuerdo con las instrucciones, puede causar interferencia nociva en las radio-comunicaciones.

Sin embargo, no existe garantía de que no haya interferencia en una instalación determinada.

Si este equipo provoca interferencia nociva en la recepción de radio o televisión, la cual puede determinarse apagando y encendiendo el equipo, se sugiere al usuario tratar de corregir la interferencia por medio de una o más de las siguientes maneras:

- Reorientar o reubicar la antena de recepción.
- Aumentar la separación entre el equipo y el receptor.
- Conectar el equipo dentro de una salida en un circuito diferente a aquel al que el receptor este conectado.
- Consultar al distribuidor o a un técnico experto en radio/TV para solicitar su ayuda.

### REQUERIMIENTO DE INDUSTRIA DE CANADA:

Este aparato digital clase B cumple con todos los requerimientos de las regulaciones Canadienses de equipo causante de interferencia.

Cet appareil numéruque de la classe B respecte toutes les exigences du Règlement sur le matériel brouilleur du Canada.

REGISTRE EL NUMERO DE SU MODELO (En este momento que usted puede verlo.)

El modelo y el número de serie de su nuevo reproductor DVD se encuentran en la parte inferior del gabinete de su DVD. Para su conveniencia, sugerimos que registre ese número en este espacio:

NO. DE MODELO. \_\_\_\_\_

NO. DE SERIE. \_\_\_\_\_

# INSTRUCCIONES IMPORTANTES DE SEGURIDAD

**PRECAUCION: FAVOR DE LEER Y OBSERVAR TODAS LAS ADVERTENCIAS E INSTRUCCIONES CONTENIDAS EN ESTE MANUAL Y LAS INDICADAS EN LA UNIDAD MISMA. CONSERVE ESTE MANUAL PARA FUTURA REFERENCIA.**

Este equipo ha sido diseñado y manufacturado para garantizar una seguridad personal. El uso inapropiado puede ocasionar descarga eléctrica o incendio. La seguridad incorporada en esta unidad lo protegerá si usted observa el siguiente procedimiento de instalación, uso y servicio.

Esta unidad esta totalmente transistorizada y no contiene ninguna parte que pueda ser reparada por el usuario.

**NO RETIRE LA CUBIERTA DEL GABINETE, O PODRA SER EXPUESTO A VOLTAJES PELIGROSOS. PARA SERVICIO DIRIJASE UNICAMENTE A PERSONAL DE SERVICIO CALIFICADO.**

1. **Lea el manual del usuario:** Después de desempacar este aparato, lea cuidadosamente el manual del usuario y siga todas las instrucciones que se indican.
2. **Fuentes de Energía Eléctrica:** Este aparato debe operarse únicamente desde el tipo de fuente de energía eléctrica que se indica en la etiqueta. Si usted no esta seguro del tipo de suministro de energía que tiene en casa, consulte al distribuidor de su aparato o a la compañía local de energía eléctrica. Para aparatos proyectados para operarse con baterías, u otras fuentes, refiérase a las instrucciones de operación.
3. **Conexión a tierra o polarización:** Este aparato esta equipado con una clavija de corriente alterna polarizada (una clavija que tiene una laminilla más ancha que la otra.) Esta clavija embonará en el contacto de la toma de energía de una sola manera. Esto es una característica de seguridad. Si usted no puede insertar la clavija totalmente en el contacto, inténtelo volteando la clavija. Si después de esto no se puede insertar, llame a su electricista para reemplazar su contacto por ser obsoleto. No luche contra el propósito de seguridad de la clavija polarizada.
4. **Ventilación:** Las ranuras y aberturas en el gabinete son para ventilación y para asegurar una operación confiable del aparato, para protegerlo del sobrecalentamiento. Dichas aberturas no deben bloquearse o cubrirse. No deben bloquearse colocando el aparato sobre una cama, sofá, alfombra u otra superficie similar. Este aparato no debe ser colocado dentro de un mueble fabricado tal como un librero o estante a menos que haya una ventilación apropiada o que las instrucciones del fabricante hayan sido adheridas.
5. **Calor:** El aparato debe colocarse fuera del alcance de fuentes de calor tales como radiadores, registros de calefacción, estufas, u otros aparatos que produzcan calor (incluyendo amplificadores.
6. **Agua y Humedad:** No use este aparato cerca del agua, por ejemplo, cerca de un baño, tina, lavabo, tarja de cocina, o tina de lavado; en una base mojada; o cerca de una alberca.
7. **Limpieza:** Desenchufe este aparato de la fuente de energía eléctrica antes de limpiarlo. No utilice limpiadores líquidos o en aerosol. Utilice un paño húmedo para su limpieza.
8. **Protección del cable de energía:** Los cables de suministro de energía eléctrica deberán estar colocados de manera que no se camine sobre ellos o sean dañados por cosas que se coloquen encima, poniendo atención especial a cables con clavijas, con colocación de receptáculos y al punto en el que salen del aparato.
9. **Sobrecarga:** No sobrecargue las tomas de energía eléctrica de la pared, cables de extensiones, o colocación integral de receptáculos ya que esto puede dar como resultado un riesgo de incendio o de descarga eléctrica.

## INSTRUCCIONES IMPORTANTES DE SEGURIDAD (CONTINUACIÓN)

10. **Tormentas eléctricas (rayos):** Para ofrecer una mayor protección a este aparato durante tormentas eléctricas, o cuando se deja sin atención y sin uso por largos períodos de tiempo, desconéctelo de la toma de energía eléctrica. Esto evitará que el aparato se dañe debido a tormentas eléctricas o variaciones en la energía eléctrica.
11. **Introducción de objetos y/o líquidos:** No introduzca en las hendiduras del aparato objetos de ninguna especie, ya que podría tocar puntos de alto voltaje o provocar un corto circuito que provocaría un incendio o una descarga eléctrica. No vierta líquido de ninguna especie sobre el aparato.
12. **Extensiones:** No utilice extensiones no recomendadas por el fabricante del aparato, estas podrían causar daño al aparato.
13. **Accesorios:** No coloque este aparato sobre un carro, estante, trípode, soporte, o mesa que no esté segura. El aparato podría caerse causando serios daños a niños o adultos así como serios daños a sí mismo. Utilice únicamente carros, estantes, tripodes, soportes o mesas recomendadas por el fabricante o las que se venden con el aparato. Cualquier montaje del aparato deberá hacerse conforme a las instrucciones del fabricante, y deberá usarse un accesorio de montaje recomendado por el fabricante mismo. Un aparato sobre un carro, deberá moverse con mucho cuidado. Paradas repentinas, demasiada fuerza así como superficies dispares podrían ser la causa de que el aparato y el carro se volteen. 
14. **Charola del disco:** Mantenga sus dedos fuera de la charola del disco mientras esta se cierra. De lo contrario podría causar daños muy serios a su persona.
15. **Carga o Peso:** No coloque ningún objeto pesado sobre el aparato. El objeto puede caer causando serias heridas a su persona y serios daños al aparato.
16. **Conexión del aparato:** Cuando conecte el aparato a otro equipo, apáguelo y desconéctelo de la toma de energía eléctrica. Al no hacerlo, podría ocasionar una descarga eléctrica y serios daños a su persona. Lea cuidadosamente el manual del usuario del otro equipo y siga las instrucciones al hacer cualquier conexión.
17. **Volumen de sonido:** Reduzca el volumen al mínimo nivel antes de que encienda el aparato. De lo contrario, el alto volumen repentino podría dañar los audífonos o las bocinas.
18. **Distorsión de sonido:** No permita que el aparato permanezca con distorsión de sonido por mucho tiempo. Esto podría sobrecalentar la bocina y quemarla.
19. **Audífonos:** Cuando utilice los audífonos, mantenga el volumen a un nivel moderado. Si utiliza los audífonos continuamente con alto volumen, podría dañarle el oído.
20. **Rayo Láser:** No mire hacia adentro de la charola del disco o por el orificio de ventilación del aparato para ver la fuente del rayo láser. Esto podría dañarle la vista.

## INSTRUCCIONES IMPORTANTES DE SEGURIDAD (CONTINUACIÓN)

21. **Disco:** No utilice un disco roto, deformado o reparado. Estos discos pueden romperse muy fácilmente, causar heridas serias en su persona y mal funcionamiento del aparato.
22. **Daño que requiere de servicio:** Desconecte este aparato de la toma de energía eléctrica y contacte al personal de servicio autorizado en las siguientes circunstancias:
- a) a) Cuando el cordón del suministro de energía eléctrica o la clavija hayan sido dañados.
  - b) Si se ha vertido líquido o se han caído objetos dentro del aparato.
  - c) Si el aparato ha sido expuesto al agua o a la lluvia.
  - d) Si el aparato no funciona en forma normal aún habiendo seguido las instrucciones de operación. Ajuste solo aquellos controles que se manejan en las instrucciones de operación ya que un ajuste inadecuado de otros controles puede resultar en daño y a menudo requerirá de un trabajo exhaustivo por parte de un técnico calificado para que el aparato vuelva a su funcionamiento normal.
  - e) Si el aparato se ha caído o se ha dañado de alguna manera.
  - f) Cuando el aparato muestre un cambio en su funcionamiento, esto indica que necesita un servicio.
23. **Servicio:** No intente darle servicio a este aparato usted mismo, ya que al abrir o retirar la cubierta podría usted exponerse a altas cargas de voltaje o a otros peligros. Para todo lo relacionado con servicio, diríjase con personal de servicio calificado.
24. **Reposición de partes:** Cuando se requiera de un cambio de partes, asegúrese de que el técnico de servicio haya utilizado las partes de refacción especificadas por el fabricante o que tengan las mismas características de la parte original. Las substituciones no autorizadas pueden causar incendio, descarga eléctrica, u otros daños.
25. **Revisión de seguridad:** Al terminar cualquier servicio o reparación de este aparato, pida al técnico de servicio que le haga una revisión de seguridad para determinar que el aparato este operando en condiciones apropiadas.

## TABLA DE CONTENIDO

<b>Introducción</b>	
❑ Medidas de seguridad	2-3
❑ INSTRUCCIONES IMPORTANTES DE SEGURIDAD	4-6
❑ Tabla de contenido	7
❑ Precauciones	8-9
❑ Notas referentes a discos	10
❑ Identificación de controles	11-16
Unidad principal	11-12
Vista Posterior	13
Pantalla de Exhibición	14
Control Remoto	15-16
❑ Conexiones de energía eléctrica	17-19
Adaptador de corriente alterna (AC)	17
Adaptador para el automóvil	18
Baterías	19-20
<b>Operaciones básicas</b>	
❑ Reproducción de un disco	21-26
Reproducción básica	21-23
Reproducción RESUME (Reiniciada)	24
Memoria de la última condición	24
Para detener la reproducción	24
Protector de pantalla	24
Reproducción estática	25
Avance por escena	25
Para saltar a capítulos y pistas atrás o adelante	25
Para realizar una reproducción veloz hacia atrás o hacia delante	26
eproducir en Slow-Motion	26
<b>Operación utilizando los íconos del menú del control (GUI)</b>	
❑ Información general de los íconos del menú (GUI)	27
❑ Descripción detallada de cada ícono del menú (GUI)	28-29
<b>Operaciones avanzadas</b>	
❑ Uso del menú de títulos	30
❑ Uso de un menú de DVD	30
❑ Cambio de idioma de subtítulos	31
❑ Cambio de idioma de la pista de sonido de audio	32
❑ Vista desde otro ángulo	33
❑ Aparato efecto de 3D Surround	34
❑ Repetición de reproducción	35-36
❑ Almacenaje de indicadores en memoria para ser vistos (escuchados) nuevamente	37
❑ Reproducción en-Zoom(Acercamiento)	38
❑ Reproducción en RANDOM(Reproducción aleatoria)	38
❑ Funcionamiento con CD de audio y discos en formato MP3/WMA	39-42
❑ Reproducción programada	43-44
❑ Funcionamiento con disco en JPEG	45-46
<b>Configuración inicial</b>	
❑ Selección de configuración inicial	47
❑ Selección de idioma del disco	48
❑ Selección de nivel de clasificación	49
❑ Selección de Código Del País	50
❑ Selección del Aspecto TV	51
❑ Selección de idioma del menú	52
❑ Selección de salida del audio digital	53-54
❑ Otros	55-56
❑ Tabla de Lenguajes y sus numeros de Código	57
❑ Lista de Código de País	58-59
<b>Conexiones</b>	
❑ Conexión a una TV	60
❑ Conexión a un amplificador equipado con decodificador Digital Dolby	61
❑ Conexión a un amplificador equipado con Surround Pro Logic Dolby	62
❑ Conexión a un amplificador equipado con decodificador DTS	63
❑ Conexión a un amplificador equipado con entrada de audio digital	64
<b>Referencia</b>	
❑ Requerimientos de disco	65
❑ Información de Patente	66
❑ Antes de llamar al Personal de Servicio	67-69
❑ Especificaciones	70-71

## PRECAUCIONES

### *Notas de manejo*

- ❑ Al empaque un aparato reproductor DVD, utilice siempre el cartón de empaque y materiales de empackado originales.
- ❑ Para una máxima protección, reempaque la unidad como se empacó originalmente en la fábrica.
- ❑ No utilice líquidos volátiles, tales como spray para insectos, cerca del DVD. No deje artículos de hule o plásticos en contacto con el DVD por mucho tiempo. Estos podrían dejar marcas en el acabado.
- ❑ Los paneles superiores y posteriores del DVD pueden calentarse después de un largo periodo de uso. Esto es normal y de ninguna manera es un mal funcionamiento.
- ❑ Cuando el DVD no este en uso, asegúrese de retirar el disco y de apagarlo. Si no utiliza el DVD por un largo periodo de tiempo, puede que la unidad no funcione de manera apropiada en el futuro. Encienda y utilice el aparato reproductor DVD ocasionalmente.

### *Notas de colocación*

Cuando coloque este aparato reproductor DVD cerca de una televisión, radio o video, la reproducción puede ser muy pobre y el sonido puede estar distorsionado. En este caso, aleje el DVD de la TV, radio o video.

### *Notas de limpieza*

#### **Utilice un paño suave y seco para limpiarlo.**

- ❑ Para una suciedad severa, sumerja el paño en una solución de detergente suave, exprima fuerte y limpie. Use un paño seco para secar. No utilice ningún tipo de solvente, tales como thinner ni bencina, ya que podrían dañar la superficie de su DVD.
- ❑ Si usted usa un paño saturado con alguna substancia química para limpiar la unidad, siga las instrucciones del aparato.

**Advertencia:** La limpieza y ajuste de lentes y otros componentes del mecanismo reproductor, deberá llevarse a cabo por un técnico de servicio especializado.

### *Para obtener una imagen nítida en una película*

El reproductor DVD es un aparato de precisión y alta tecnología. Si los lentes ópticos y las partes lectoras del disco están sucias o desgastadas, la calidad de la película será pobre. Para obtener una imagen nítida en una película, nosotros recomendamos una revisión regular y mantenimiento (limpieza o reposición de piezas) cada 1000 horas de uso, dependiendo de las condiciones de operación. Para mayor detalle, diríjase a su distribuidor más cercano.

## PRECAUCIONES (CONTINUACIÓN)

### *Notas sobre condensación de humedad.*

La condensación de humedad daña a su reproductor DVD. Lea cuidadosamente las siguientes instrucciones.

La condensación de humedad ocurre, por ejemplo, cuando usted vierte una bebida fría en el interior de un vaso en un día caluroso. Se forman gotas de agua en la pared exterior del vaso. De la misma manera, la humedad se puede condensar en los lentes dentro de este aparato, una de las partes internas más importantes de este reproductor DVD.



La condensación de humedad ocurre en los siguientes casos

- ❑ Cuando lleva el reproductor DVD directamente de un lugar frío a un lugar caliente.
- ❑ Cuando utiliza el reproductor DVD en una habitación en donde acaba de encender la calefacción, o a un lugar en donde el aire frío del aire acondicionado le llega directamente al aparato.
- ❑ En verano, cuando utiliza el reproductor DVD en un lugar caliente y húmedo inmediatamente después de que usted movió el aparato de una habitación en donde hay aire acondicionado.
- ❑ Cuando utiliza el reproductor DVD en un lugar húmedo.



No utilice el reproductor DVD cuando pueda ocurrir condensación de humedad.

Si utiliza el reproductor DVD en tales circunstancias, este puede dañar el disco y las partes internas. Retire el disco, conecte el cordón de electricidad del DVD al contacto en la pared, encienda el DVD y déjelo en "ON" durante dos o tres horas. Después de dos o tres horas, el DVD se habrá calentado y cualquier humedad se habrá evaporado. Mantenga el DVD conectado a la corriente eléctrica y rara vez habrá humedad.

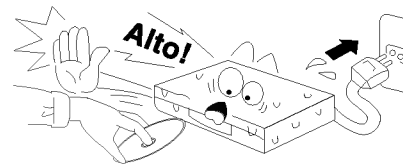

## NOTAS REFERENTES A DISCOS

Esta sección le muestra como manejar, limpiar y guardar los discos.

### Manejo de los discos

- No toque el lado reproductor del disco

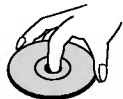

- No adhiera papel o cinta a los discos



### Almacenamiento de los discos

- No guarde los discos en un lugar en donde llegue el sol directo o cerca de fuentes de calor.
- No guarde los discos en lugares que haya humedad o polvo como un baño o cerca de un humidificador.
- Guarde los discos en forma vertical, dentro de un estuche. El apilarlos o colocar objetos sobre su estuche puede ocasionar ondulaciones en el disco.

### Limpieza de los discos

- Las huellas dactilares y el polvo en un disco ocasionan deterioro en la película y en el sonido. Limpie el disco del centro hacia fuera con un paño suave. Mantenga el disco siempre limpio.
- Si usted no puede limpiar el disco con un paño suave, limpie ligeramente con el paño humedecido y termine con un paño suave y seco.
- No utilice ningún tipo de solvente tales como thinner, bencina, limpiadores comerciales o spray anti-estático para discos LPs de vinilo. Estos pueden dañar el disco.



### Referente a este Manual de Usuario

- Este manual de usuario explica las instrucciones básicas del reproductor DVD.
- Algunos discos de video DVD tienen funciones que pudieran no ser explicadas en este manual. Por lo tanto, algunas instrucciones pueden diferir de este manual de usuario, y puede que haya instrucciones extras. En este caso, siga las instrucciones que se muestran en la pantalla de TV o en el empaque.
- “” este signo puede aparecer en la pantalla de TV durante la operación. Este icono significa que la función explicada en este manual no está disponible específicamente en ese disco de video DVD.

## IDENTIFICACIÓN DE CONTROLES

### Unidad Principal

#### \*\* HOLD switch

- La función HOLD bloquea los botones del reproductor de DVD, así que no funcionarán si son accidentalmente presionados.
- Para activar, deslice el botón de HOLD que está a la izquierda del reproductor de DVD.
- Para desactivar, deslícelo de regreso a su posición original.

Indicador de presencia de energía eléctrica

Interruptor ON/OFF/\*\*HOLD

Sensor de control remoto

Botones \*SKIP/SEARCH

#### \* Botones de SKIP/SEARCH (SALTAR / BUSCAR)

Presione y sostenga el botón durante aproximadamente dos segundos para la función de búsqueda.

Bocina

Control de Color (-/+)

LCD

LCD

Bocina

Control de Brillantez (-/+)

\*\*\*Interruptor de AV IN/OUT

Conector de VIDEO IN/OUT

Conector de AUDIO IN/OUT (OPTICAL OUT)

Conector de audífonos

Control de volumen

Botón de STOP

Botón de PLAY

Botón de PAUSE

11

#### \*\*\* Interruptor de AV IN/OUT

AV Modo de Salida: Mientras se reproduce el disco.  
AV Modo de Entrada: Mientras estas viendo video de otro equipo.

## IDENTIFICACIÓN DE CONTROLES (FUNCIÓN)

Unidad Principal

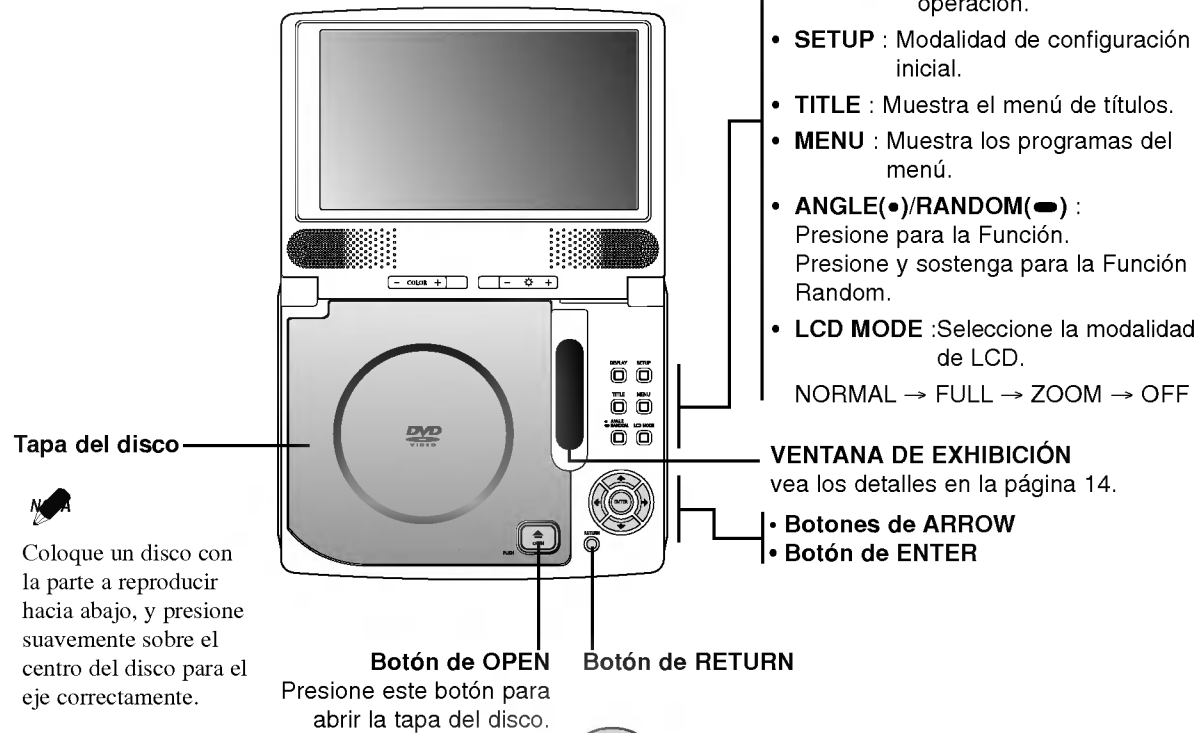

## IDENTIFICACIÓN DE CONTROLES (CONTINUACIÓN)

Vista Posterior

### SALIDA DE CORRIENTE DIRECTA 5V

Conecte a la corriente de la unidad del sintonizador de la TV (Opcional).

Introducción

Conector de SALIDA DEL SISTEMA DE VIDEO

### ENTRADA DE CORRIENTE DIRECTA 9.8V

Conecte el adaptador de Corriente Alterna.

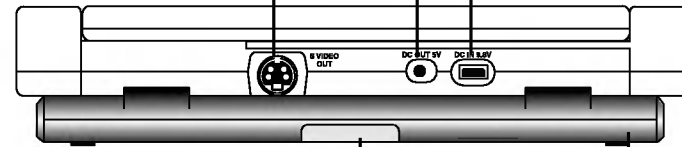

Compartimiento de Baterías

Interruptor liberador de batería

## IDENTIFICACIÓN DE CONTROLES (REPRODUCCIÓN)

### Pantalla de Exhibición

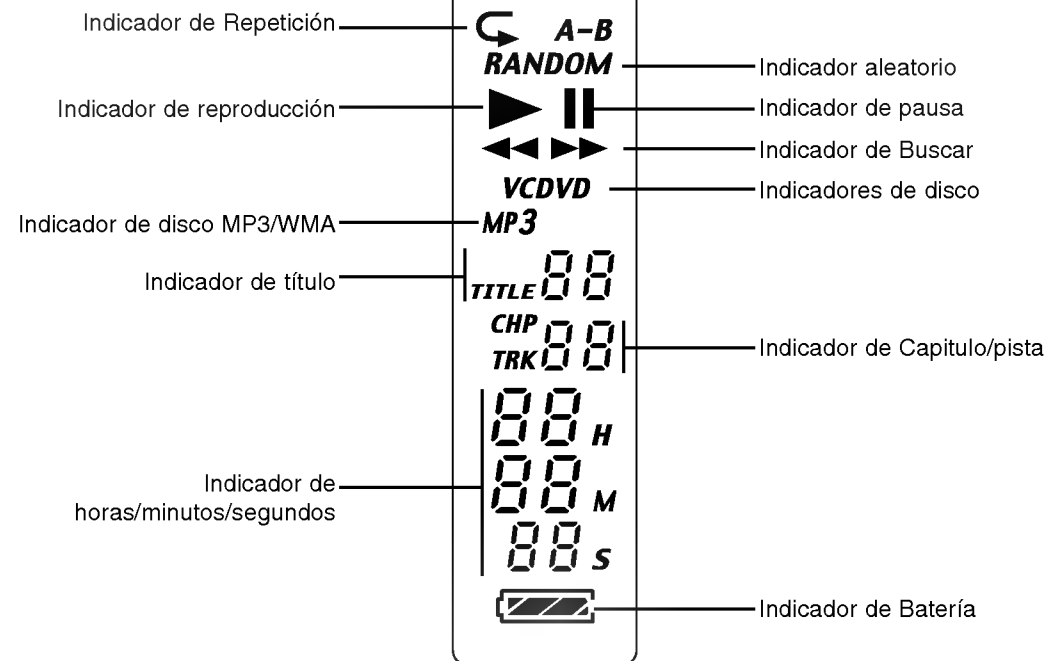

## IDENTIFICACIÓN DE CONTROLES (FUNCIÓN)

### Control Remoto

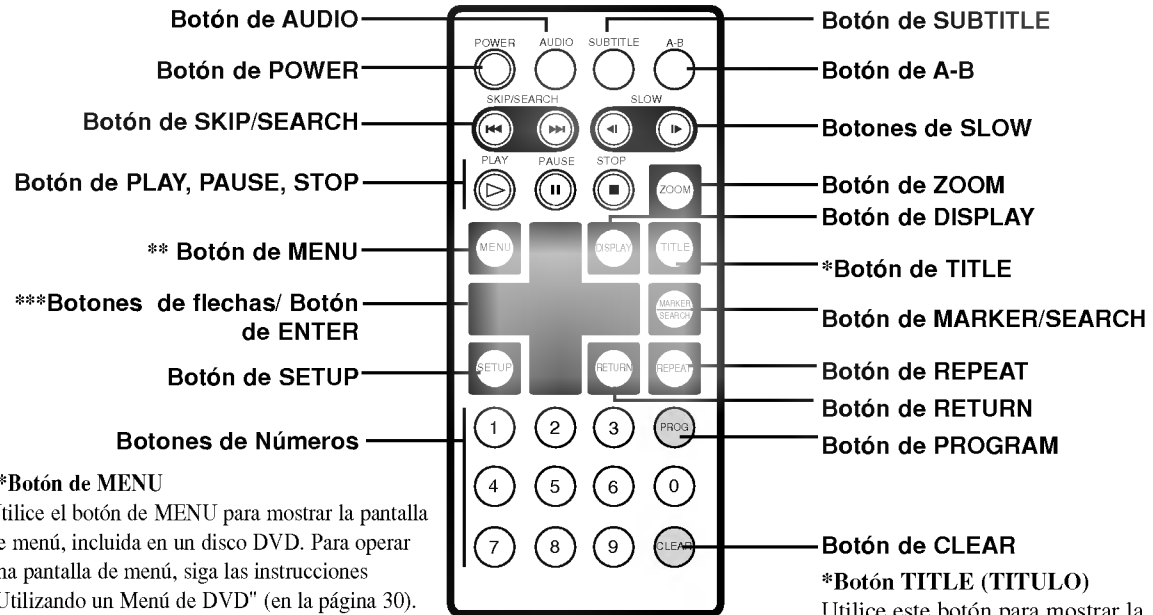

#### \*\*Botón de MENU

Utilice el botón de MENU para mostrar la pantalla de menú, incluida en un disco DVD. Para operar una pantalla de menú, siga las instrucciones "Utilizando un Menú de DVD" (en la página 30).

#### \*\*\*Botones de flechas

(Arriba, abajo, derecha, izquierda) se usa para resaltar la selección en una pantalla de menú GUI (menús desplegados, íconos y mouse), TÍTULOS y pantalla de MENÚ.

#### \*Botón TITLE (TITULO)

Utilice este botón para mostrar la pantalla de título que se incluye en los discos de video DVD. Para operar la pantalla de menú, siga las instrucciones "Utilizando el Menú de Títulos" (en la página 30).

## IDENTIFICACIÓN DE CONTROLES (INDICACION)

### Inserte la pila (Pila de Litio)

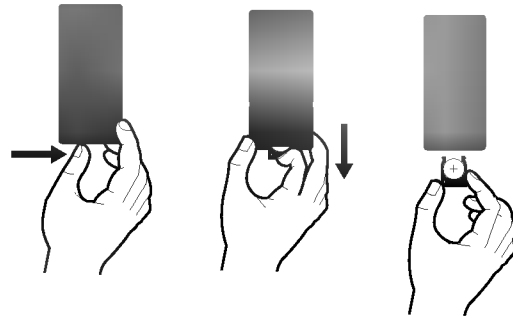

- No exponga el sensor del control remoto a la luz brillante.
- No ponga objetos entre el sensor del control remoto y el control remoto.

#### ■ Reemplazo de la pila tipo botón.

La duración normal de la pila es de aproximadamente un año. Cámbiela si el control remoto empieza a fallar al manejar el aparato mientras esta funcionando.

### Pila tipo botón (Pila de Litio)

1. Pique el clip sujetador de la batería y levante la tapa para la tapa para retirar.
2. Inserte la batería con el + viendo hacia el + en el sujetador de la batería.
3. Reponga el soporte de la pila con la nueva pila en la unidad de control remoto, asegurándose de que se ha insertado completamente.

- Reemplace la pila de la unidad de control remoto con micro celdas de litio de 3V tales como CR2025 o su equivalente.
- Deseche la pila conforme a las disposiciones de seguridad de las leyes locales. No la tire al fuego.

**Advertencia:** La pila que se usa en este aparato puede provocar un incendio o quemaduras químicas peligrosas si se maltrata. No la recargue, desensamble, incinere, o caliente arriba de 100 grados centígrados (212 grados F). Reemplace la pila con Matsushita Elec. Ind. Co., Ltd. (Panasonic), parte no. CR.2025. Únicamente. El uso de cualquier otra pila puede provocar riesgos de incendio o explosión. Deseche las pilas usadas. Mantenga las pilas fuera del alcance de los niños. No desensamble o tire al fuego.

## CONEXIONES DE ENERGÍA ELÉCTRICA

Adaptador AC (de corriente alterna)

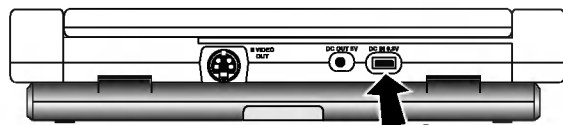

Conexión a la toma de Corriente Directa

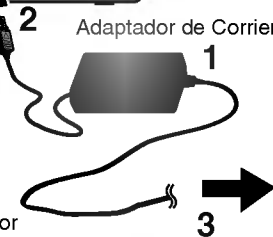

Cable conductor de electricidad

Clavija a la toma de corriente de la pared

Siga los pasos del 1 al 3 para conectar.  
Para desconectar, invierta el orden.

### Adaptador de Corriente Alterna

- Este adaptador de Corriente Alterna opera con Corriente Alterna entre 100V-240V ~ 1.5A 50-60Hz.
- Tipo No.: (DP-AD50/AD-DP40)
- Fabricado por POWERNET
- Contacte a un distribuidor de partes eléctricas para que lo asista en la elección de una clavija para adaptador de Corriente Alterna o un juego de cables de CA.

### Precaución

- No conecte la clavija a una toma de corriente diferente a la que se indica en la etiqueta, ya que esto puede provocar un riesgo de incendio o descarga eléctrica.
- No conecte o desconecte la clavija con las manos mojadas. Al hacerlo puede recibir una descarga eléctrica.
- No utilice un adaptador de Corriente Alterna diferente al que se especifica, ya que esto puede ocasionar un incendio o dañar al aparato.

## CONEXIONES

### Adaptador para el automóvil

Este reproductor de DVD y su adaptador para automóvil han sido diseñados para utilizarlos en vehículos que tengan sistemas eléctricos conectados a masa negativa de 14 a 24 voltios. (Este es el valor estándar para la mayoría de vehículos.) Si su vehículo dispone de un sistema eléctrico diferente, no se podrá utilizar el sistema de alimentación de CC.

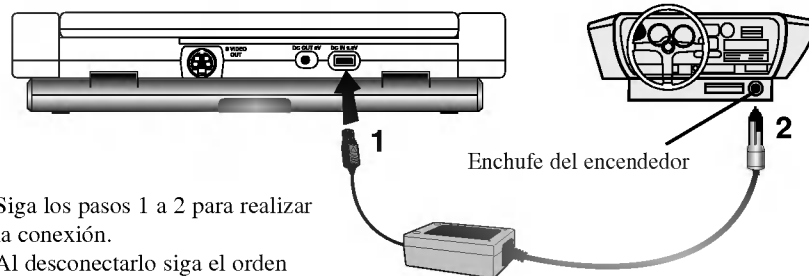

Siga los pasos 1 a 2 para realizar la conexión.

Al desconectarlo siga el orden inverso.

### Adaptador para el automóvil

- Este adaptador para automóvil funciona con CC de 14 a 24 V.
- N° de tipo: SW-30LG
- Fabricado por SUNG WON
- Contacte con un distribuidor de piezas eléctrica si desea obtener ayuda para elegir el adaptador para automóvil adecuado.

### Atención

- Desconecte siempre el adaptador para automóviles del enchufe del encendedor antes de desconectarlo del reproductor de DVD para evitar así sacudidas eléctricas o posibles daños.
- Hay instalado un fusible de 250 V y 5 amperios en el adaptador para automóvil
- Si va a arrancar el motor, desconecte el adaptador para automóvil del enchufe del encendedor del vehículo.
- No utilice este reproductor de DVD si la batería del automóvil está descargada. Es posible que el fusible de CC se funda si el generador del vehículo produce un máximo de corriente.
- Si el voltaje de alimentación del vehículo cae por debajo de los 10 voltios, el reproductor de DVD no funcionará correctamente.
- No deje el reproductor de DVD donde la temperatura sobrepase los 70°C, ya que el dispositivo de lectura de datos puede resultar dañado. Por ejemplo:
  - En el interior de un vehículo con las ventanas cerradas expuesto a la luz directa del sol.
  - Cerca de un aparato de calefacción.

## CONEXIONES DE ENERGIA

### Compartimiento de las Baterías

- Cargue compartimiento de las baterías cuando lo use por primera vez.

#### ■ Colocación del compartimiento de las baterías

1. Haga coincidir los ganchos del compartimiento de las baterías con los orificios en la parte posterior del aparato.
2. Presione ligeramente y deslice el compartimiento de las baterías hasta que los ganchos hagan clic.

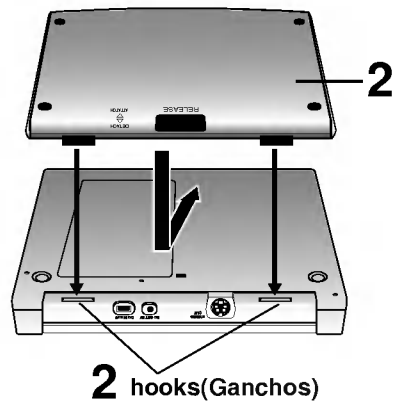

#### ■ Separación del compartimiento de las baterías

1. Presione el interruptor de **RELEASE** (LIBERAR).
2. Deslice el compartimiento de las baterías hasta que los ganchos hagan clic.

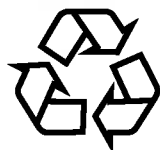

#### ATENCIÓN

El aparato que acaba de adquirir contiene una batería recargable. La batería es reciclable. Al final de su vida útil, ante las leyes locales de varios estados, podría ser ilegal depositar esta batería en el flujo normal del basurero municipal. Verifique con las autoridades del basurero municipal de su localidad para detalles sobre opciones de reciclaje o eliminación adecuada.

## CONEXIONES DE ENERGÍA

### ■ Para cargar el compartimiento de las baterías

1. Adjunte el compartimiento de las baterías al aparato reproductor DVD.
2. Conecte el adaptador de Corriente Alterna que se incluye y el cable al aparato reproductor DVD. O, Conecte el cable del adaptador de Corriente Alterna al compartimiento de las baterías directamente.
3. Mientras se está cargando el indicador permanecerá rojo. Al terminar la recarga el indicador cambiará a color verde.

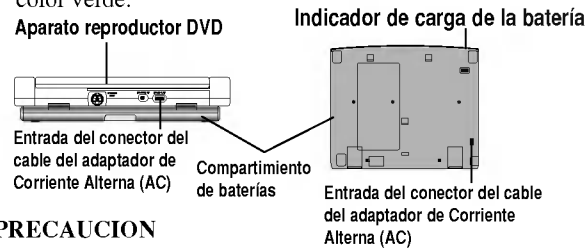

### PRECAUCION

Tome las siguientes precauciones para evitar fuga de líquido, sobrecalentamiento, etc.

- No utilice partes no autorizadas.
- Utilice el adaptador AC autorizado al recargar la batería.
- No se exponga a altas temperaturas, arriba de 60 grados centígrados.
- No intente desarmar o modificar la unidad.
- Un fuerte impacto puede provocar un malfuncionamiento de la unidad.
- No lo incinere.
- No desensamble, deséchele en forma apropiada.

### ■ Tiempos de recargado y de duración.

Recargando		Tiempo de Reproducción	
sin reproductor	con reproductor	Pantalla Encendida	Pantalla Apagada
Aprox. 3 horas	Aprox. 5,5 horas	Aprox. 4 horas*	Aprox. 7 horas

\* Cuando la brillantez se ajusta a "-".

- Los tiempos que se muestran arriba dependen de las condiciones de operación.

### ■ Verifique la carga de la batería en la unidad de exhibición.



- Si se usa el adaptador de corriente, el indicador de batería no aparecerá.

### ■ Si el tiempo de duración de la batería se reduce en forma dramática después del recargado, significa que:

La vida de servicio del compartimiento de las baterías ha llegado a su fin (esta puede ser recargada alrededor de 300 veces.)

### ■ Si no va a utilizar la unidad por un largo periodo de tiempo

- Retire el compartimiento de las baterías. (Aún si la unidad esta apagada, esta utiliza algo de carga. Esto puede ocasionar una descarga en la batería y un malfuncionamiento del aparato.)
- Reponga el compartimiento de las baterías cuando esté listo para usarla nuevamente.

### ■ Bateria

- TIPO NO.: DP-BT50S • Fabricada Por Smart Mobile ommunication

## REPRODUCCIÓN DE UN DISCO



### Reproducción Básica

- Prepare el suministro de energía eléctrica.

**1. Abra la tapa y deslice el switch de encendido/apagado hacia la izquierda para encender el aparato.**

El indicador de energía desaparecerá después de 5 segundos.

**2. Presione OPEN (ABRIR) para levantar la tapa del disco e inserte el disco a reproducir dejando la etiqueta de lo que desea reproducir hacia arriba. Cierre la cubierta con la mano.**

- Si el disco se coloca con la parte a reproducir hacia abajo (y es un disco de un solo lado), aparecerá en la pantalla de TV lo siguiente: "NO DISC" (NO HAY DISCO) O "DISC ERROR" (ERROR EN DISCO).
- Si usted inserta un CD, se enciende el indicador de CD en la ventana de exhibición. El número de título no aparece.
- Después de haber reproducido todos los capítulos en el título, el DVD se detiene en forma automática y regresa a la pantalla del menú.

**3. Presione PLAY para empezar a reproducir.**

**4. Ajuste de volumen.**



- Coloque un disco con la parte a reproducir hacia abajo, y presione suavemente sobre el centro del disco para alinearlo con el eje.
- Confirme la posición del LCD MODE (MODALIDAD DE PANTALLA) presionando el botón de MODE (MODALIDAD).
- Si no aparece la imagen en la pantalla verifique que el switch AV in/out este la posición AV out mode.

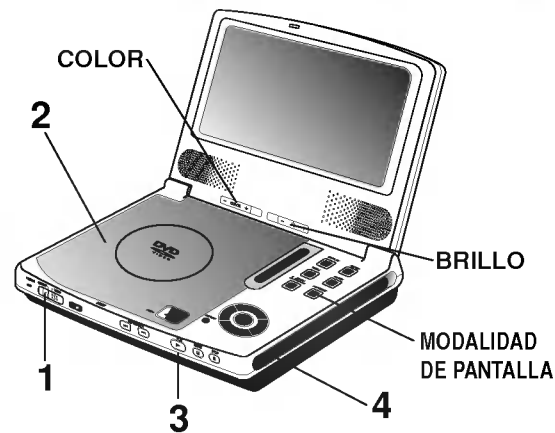

Introducción

#### ■ Ajuste de Intensidad de Color

Utilice el interruptor deslizable de COLOR +/- para ajustar el matiz del color.

- ; Blanco y Negro
- + ; color

- - El consumo de energía aumenta con el nivel de color.

#### ■ Ajuste de Brillantez

Utilice el interruptor deslizable de BRIGHTNES (BRILLO) +/- para ajustar la brillantez.

- ; oscuro
- + ; claro

## REPRODUCCIÓN DE UN DISCO



### ■ Cambio del tamaño de la película







Utilice el botón LCD MODE (MODALIDAD DE PANTALLA) para cambiar la modalidad de la película.

La modalidad se muestra en la unidad de exhibición como sigue.

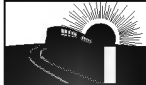
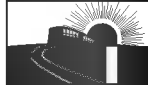
NORMAL → FULL(COMPLETA) → ZOOM (ACERCAMIENTO) → OFF(APAGADA)

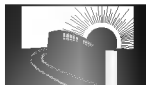
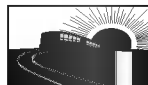
### ■ Modalidad y tamaño de la película

La película que se muestra en la pantalla depende de la modalidad de reproducción y tamaño grabados en el disco.

Modalidad Software	NORMAL	FULL (COMPLETA)	ZOOM (ACERCAMIENTO)	OFF (APAGADA)
<b>Pantalla Ancha</b>	Pantalla completa 	Pantalla completa 	Las orillas superior e inferior están recortadas. 	OFF (APAGADA)
<b>Regular (4:3)</b>	Pantalla con bandas negras a la derecha y a la izquierda 	La pantalla de modalidad normal es horizontal y alargada. 	Las orillas superior e inferior de la pantalla de modalidad de completa están recortadas. 	OFF (APAGADA)
<b>Regular (4:3) Buzón</b>	La película esta rodeada por un marco negro 	La pantalla de modalidad normal es horizontal y 	Pantalla completa 	OFF (APAGADA)



- Si usted no esta utilizando la pantalla de esta unidad, seleccione OFF (APAGAR) para guardar energía.
- La pantalla se apaga si usted cierra la unidad.
- Pueden aparecer líneas horizontales en la película cuando la modalidad se cambia a ZOOM (ACERCAMIENTO), pero esto no es una indicación de un mal funcionamiento.

## REPRODUCCIÓN DE UN DISCO



- Cuando una pantalla de menú aparece en la pantalla de TV. En el caso de un DVD interactivo con control, aparece una pantalla de menú en la pantalla de TV.



**Ejemplo de un DVD interactivo con pantalla de menú**

Presione ▲/▼/◀/▶ y dé un ENTER, o presione el (los) botón numérico, para seleccionar el artículo deseado.

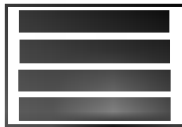

○



Ahora dará inicio el artículo seleccionado.

- Para mayor información, consulte el estuche del disco que esta reproduciendo.

### Después de la operación

Cuando el aparato no esta en uso, retire el disco y libere la ENERGIA para apagar el DVD.

### CD de Video

Este contiene grabaciones de películas y sonido cuya calidad se puede igualar con la de una cinta de video. Este reproductor también soporta CDs de Video con control de reproducción (Versión 2.0).

### Que es un control de reproducción (PBC)?

Si un CD de video tiene un "play back control" (Control de Reproducción) especificado en el disco o funda, significa que algunas escenas o información, pueden ser seleccionadas para verse de manera interactiva con el monitor de la TV, usando la pantalla del menú.



- Cuando aparezca el signo “⊗” en la pantalla de la TV mientras se está presionando un botón, significa que esta función no esta disponible en el disco que se está reproduciendo.
- Dependiendo del disco de DVD, algunas operaciones pueden ser diferentes o restringidas. Consúltelo la funda o estuche del disco que esta reproduciendo.

## REPRODUCCIÓN DE UN DISCO



### ■ Reproducción RESUME (Reiniciada)

Cuando se detiene la reproducción, el aparato graba el punto en el que se presionó el botón de STOP (es la función de RESUME REINICIO). Presione PLAY (REPRODUCIR) y empezará a reproducir desde este punto.



- Esta operación funciona únicamente con discos para lo cual el tiempo de reproducción transcurrido aparece en la ventana de exhibición durante el STOP.
- La función de reinicio desaparece cuando se presiona STOP en la modalidad de STOP.
- Puede que la función de reinicio esté disponible en algunos discos DVD o CDs de video (versión 2.0).

### ■ Memoria de la última condición

Este reproductor memoriza la configuración de usuario del último disco visualizado. La configuración permanece en la memoria aunque saque el disco del reproductor o aunque lo apague. Si carga un disco cuya configuración está memorizada, la última posición antes de la parada se actualizará de forma automática.



- Las configuraciones se almacenan en la memoria para que se utilicen en cualquier momento.
- Este reproductor no memoriza las configuraciones de un disco si desconecta el reproductor antes de que comience a reproducir.

### ■ Para detener la reproducción

Presione STOP (DETENER) durante la reproducción.

### ■ Protector de pantalla

El protector de pantalla es muy útil para evitar que se llegue a dañar su reproducción.

La imagen del protector de pantalla aparece cuando usted deja el DVD en la modalidad de STOP por cerca de 5 minutos.

### Función automática de apagado

Después de que el protector de pantalla ha estado enlazado por cerca de 5 minutos, el reproductor DVD se apagará solo automáticamente.

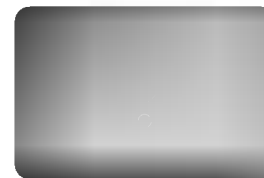

Screen Saver (Protector de Pantalla)



### ■ Reproducción estática

Presione PAUSE (PAUSA) durante la reproducción.

- CD de video/DVD  
El reproductor se colocará en la modalidad de película estática.
- CD  
La reproductor se colocará en la modalidad de PAUSE (PAUSA).

### ■ Avance por escena (solo para DVD y CD de Video)

Presione PAUSE (PAUSA) cuando la reproducción esté estática.

(Cada vez que presione PAUSE, la película avanzará una escena)

Para reiniciar la reproducción normal, presione PLAY (Reproducir).

### ■ Para saltar a capítulos y pistas atrás o adelante.

Para saltar adelante

Presione SKIP ►► durante la reproducción.

Se saltará un capítulo (DVD) o una pista (CD/CD video) cada vez que presione el botón de SKIP.

Para saltar atrás

Presione SKIP ◄◄ durante la reproducción.

- Cuando se presiona el botón estando a mitad de un capítulo o pista, el reproductor regresa al inicio de ese capítulo o pista. Cuando se presiona nuevamente, un capítulo / pista es saltado cada vez que se presiona este botón.



Para su información:

- Cuando ◄◄ SKIP ►► presiona hacia atrás o hacia adelante durante la reproducción de menú de CDs Video equipada con PBC (versión 2.0), puede que aparezca en algunas ocasiones una pantalla de menú.

## REPRODUCCION DE UN DISCO



### ■ Para realizar una reproducción veloz hacia atrás o hacia delante

Presione y sostenga el botón SKIP  o  durante aproximadamente dos segundos durante la reproducción.



- La velocidad de avance (reversa) es relativamente lenta al principio. Cuando se vuelve a presionar el botón, la velocidad llega a ser más rápida. (Cada vez que se presiona el botón, la velocidad aumenta hasta 4 pasos (DVD) o 3 pasos (CD video)).
- La velocidad se mantendrá aun después de liberar el botón.

Para regresar a la reproducción normal, presione **PLAY (REPRODUCIR)**



- El reproductor DVD no reproduce sonido durante el retroceso o avance veloz de los discos de DVD de video. Sin embargo, el reproductor DVD reproduce sonido durante el retroceso o avance veloz en CDs de audio.

### ■ Para reproducir en Slow-Motion (cámara lenta) (solo en DVD y CD Video)

Presione **SLOW**  o  durante la reproducción. La velocidad de reproducción será de 1/16 de la velocidad normal.

- La velocidad de cámara lenta es muy lenta al principio. Cuando el botón se presiona nuevamente, la velocidad es más rápida. (Cada vez que se oprime el botón, la velocidad aumenta hasta 4 pasos).
- La velocidad se mantendrá aun después de liberar el botón.

Para regresar a la reproducción normal, presione **PLAY (REPRODUCIR)**



- El sonido se corta durante la reproducción en cámara lenta.
- Los subtítulos no aparecen en la pantalla durante la reproducción en cámara lenta.
- El retroceso lento no funciona con CD de Video.



Las características de esta unidad de Iconos de Menú muestran la información del disco (número de título/capítulo/pista, tiempo de reproducción transcurrido, idioma de subtítulo/audio, ángulo, y sonido) así como la información del reproductor (repetición de reproducción, modalidad de reproducción, marcador, etc.). Algunos iconos muestran únicamente la información indicada. Otros iconos permiten cambiar la configuración.

\* GUI: Interface Gráfica de Usuario

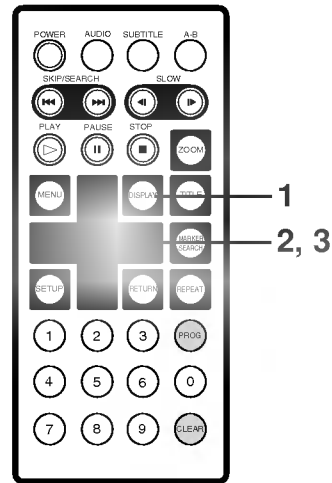

**Procedimientos Comunes**

**1. Presione DISPLAY (MOSTRAR) durante la reproducción.**

El título de la función puede ser accedida desde la modalidad de STOP (DETENER).

**2. Presione ▲/▼ para seleccionar el ítem deseado.**

El ítem actual seleccionado se indica con un marco amarillo en su menú de iconos GUI.

**3. Presione ◀/▶ para seleccionar la configuración deseada.**

- Cuando se muestran los números (Ej. Número de título), los botones numéricos también pueden utilizarse para determinar una configuración en lugar ◀▶.
- Para algunas funciones, los cambios se registrarán inmediatamente; para otras, será necesario presionar ENTER (INGRESAR).

**Para borrar los iconos de la unidad de Menú GUI, presione nuevamente DISPLAY (MOSTRAR).**

**Ejemplos de Iconos del Menú GUI.**

(Las pantallas pueden diferir dependiendo del contenido de los discos.)

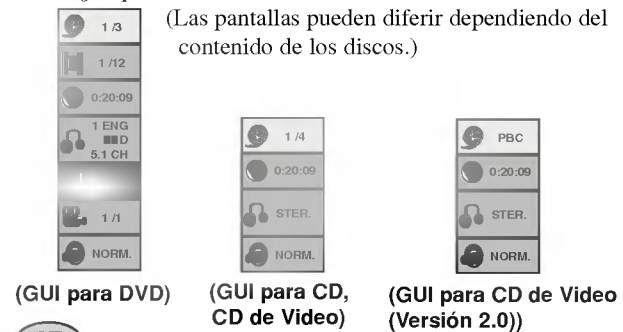

Operación utilizando los iconos del menú del control

## DESCRIPCIÓN DETALLADA DE LA PANTALLA DE MENÚ GUI



Usted puede ver información sobre un disco y su estado operacional en la pantalla de TV.

Presione DISPLAY durante la reproducción.  
[Pantalla de TV]  
Menú DVD





**FUNCIÓN**  
(Presione ▲/▼ para seleccionar el ítem deseado)

**SELECCIÓN DE METODO**

1 / 3	<b>Muestra el número del título actual y el número total de títulos, y pasa al número de título deseado.</b>	, o Numéricos ENTER
1 / 12	<b>Muestra el número del capítulo actual y el número total de capítulos y pasa al número de capítulo deseado.</b>	, o Numéricos ENTER SKIP
0:20:09	<b>Muestra el tiempo de reproducción transcurrido y busca el punto directamente por el tiempo transcurrido.</b>	Numéricos ENTER
1 ENG D/D 5.1 CH	<b>Muestra el idioma de sonido actual, método de codificación, número de canal y cambia la configuración.</b>	, AUDIO
OFF	<b>Muestra el idioma de subtítulo actual y cambia la configuración.</b>	, SUBTITLE
1 / 1	<b>Muestra el número de ángulo actual y el número total de ángulo y cambia el número de ángulos.</b>	, ANGLE
NORM.	<b>Muestra el modo de sonido actual y cambia la configuración.</b>	

## DESCRIPCIÓN DETALLADA DE CADA ÍCONO DEL MENÚ GUI (CONTINUACIÓN)

Presione DISPLAY durante la reproducción. [Pantalla de TV] Menú para CD de Video, CD

	FUNCIÓN (Presione ▲/▼ para seleccionar el ítem deseado)	SELECCIÓN DE METODO
 1 / 4	Muestra la pista actual, el número total de pistas y la función de PBC, además de saltar al número de pista deseado.	◀▶, o Numéricos ENTER SKIP
 0:20:09	Muestra el tiempo de reproducción transcurrido (Sólo visualización)	_____
 STER.	Muestra el canal de audio, y cambia de canal de audio.	◀▶, AUDIO
 NORM.	Muestra la función actual de sonido y modifica la configuración.	◀▶

Operación utilizando los iconos del menú del control



- Algunos discos de DVD podrían no presentar todos los iconos del menú GUI presentados arriba.



### Uso el Menú de Títulos

Algunos discos de películas pueden contener dos o más títulos. Si el disco tiene un menú de título grabado, el botón de TITLE puede utilizarse para seleccionar el título de la película. (Los detalles de operación difieren dependiendo del disco que se utilice.)

- Puede que no sea posible seleccionar un título en ciertos discos DVD.

#### 1. Presione TITLE (TITULO).

Se muestra una lista de títulos contenidos en el disco.



Presione TITLE nuevamente para reiniciar la reproducción desde la escena en que se presionó TITLE por primera vez.

- En ciertos discos puede que no sea posible la función de RESUME (reinicio de reproducción).

#### 2. Para seleccionar el título deseado, presione ▲▼◀▶ y presione ENTER o PLAY, o utilice los botones numéricos.

El título seleccionado iniciará ahora su reproducción.

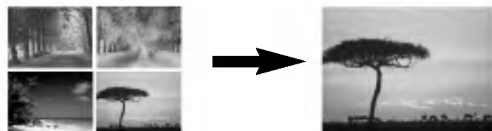

### Uso del Menú de DVD

Algunos DVDs tienen estructuras de menú único llamados menús de DVD. Por ejemplo, los DVDs programados con contenidos complejos ofrecen menús guía y los grabados en varios idiomas ofrecen idiomas de menú para audio y subtítulo. A pesar de que el contenido y las operaciones del menú de DVDs varían de disco a disco, lo que se expone a continuación explica la operación básica del uso de esta característica.

#### 1. Presione MENU durante la reproducción.

Se muestra el menú del DVD disponible en el disco.



Al presionar MENU nuevamente, se reinicia la reproducción desde la escena en que se presionó MENU por primera vez.

- En algunos discos esta función no está disponible.

#### 2. Para seleccionar el ítem deseado, presione ▲▼◀▶ y presione ENTER, o utilice los botones numéricos.



Ahora se acciona el artículo seleccionado.

## CAMBIO DE IDIOMA DE SUBTÍTULO



Es posible cambiar el idioma del subtítulo a un idioma diferente al que se seleccionó en la configuración. (Vea la página 48 para mayor información.)

Esta operación funciona únicamente con discos a los cuales se les haya grabado en varios idiomas.

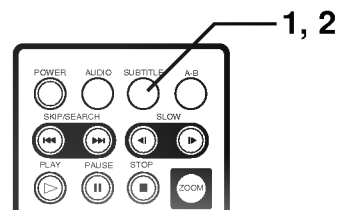

- En algunos casos, el idioma de los subtítulos no se cambia al seleccionado en forma inmediata.
- Cuando se reproduce una película con títulos incluidos (closed caption), los títulos incluidos (closed caption) y los subtítulos pueden traslaparse en la pantalla de TV. En este caso, usted debe quitar la función de subtítulos.
- Cuando el idioma deseado no queda seleccionado aún después de presionar el botón varias veces, significa que el idioma no está disponible en este disco.
- Cuando se enciende el aparato o se retira el disco, los subtítulos aparecen en el idioma de la configuración inicial. Si este idioma no está grabado en el disco, aparecerán en el idioma de prioridad del disco.

### 1. Presione SUBTITLE (SUBTITULO) durante la reproducción.

Cuando no hay subtítulos grabados, aparecerá la palabra "OFF" en lugar del número de idioma.



### 2. Presione SUBTITLE repetidamente hasta que el idioma deseado quede seleccionado.

Se muestra el número del idioma del subtítulo que se está reproduciendo.



### Para eliminar el ON en la pantalla de Subtítulos

Presione SUBTITLE repetidamente para seleccionar OFF en el paso 2.

En el caso de un disco DVD, es posible cambiar el idioma en la pista de sonido del audio (o método codificador, número de canal) a un idioma diferente del que se ingresó en la configuración inicial (vea la página 48 para mayor información.) Esta operación funciona únicamente con discos en los que se hayan grabados múltiples idiomas de pistas de sonido de audio.

Y es posible cambiar el canal del audio en el caso de un CD de Video.

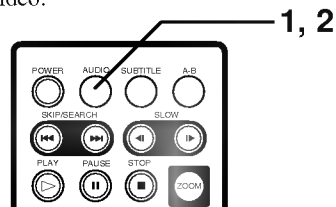

- Cuando el idioma deseado no queda seleccionado aún después de presionar el botón varias veces, significa que el idioma no está disponible en este disco.
- Cuando se enciende el aparato o se retira el disco, el idioma que se escucha es el que se ingresó en la configuración inicial. Si este idioma no está grabado en el disco, sólo se escucharán los idiomas disponibles.
- Puede que algunos discos no respondan a esta característica del audio.

• DVD

1. Presione el botón de AUDIO durante la reproducción. Aparece el número del idioma de la pista de sonido del audio que está siendo reproducido.



2. Presione el botón de AUDIO repetidamente hasta que quede seleccionado el idioma (o método codificado, número de canal) deseado.



• CD de Video

1. Presione el botón de AUDIO durante la reproducción.



2. Presione el botón de AUDIO repetidamente hasta que quede seleccionado el sonido deseado.



## VISTA DESDE OTRO ÁNGULO



Algunos DVDs pueden contener escenas que se hayan tomado en forma simultánea desde varios ángulos diferentes. Para estos discos, la misma escena puede ser vista desde cada uno de esos ángulos, utilizando el botón de ANGLE (ÁNGULO). (Los ángulos grabados varían dependiendo del disco que se utilice.)

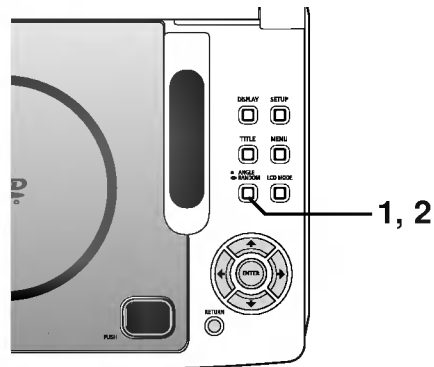

1. Presione el botón de ANGLE (ANGULO) durante la reproducción.

Número de ángulo que se está reproduciendo.



2. Presione el botón de ANGLE (ÁNGULO) repetidamente hasta seleccionar el ángulo deseado.



### Para su información

- El indicador ANGLE (ANGULO) aparece en forma intermitente en la pantalla cuando las escenas se han grabado desde diferentes ángulos indicando que es posible intercambiar el ángulo.
- El número de ángulo puede ser programado anticipadamente; el ángulo será intercambiado por el número seleccionado cuando el indicador de ANGLE (ANGULO) aparezca en forma intermitente.



- Esta función opera únicamente en discos que tienen escenas grabadas desde varios ángulos diferentes.

## APARATO CON EFECTO DE 3D SUR



Esta unidad puede producir un efecto de transmisión 3D Surround, utilizando tecnología de transmisión de sonido 3D. Este simula una reproducción de audio de canal múltiple desde dos bocinas convencionales en lugar de las cinco o más bocinas requeridas normalmente para escuchar canales múltiples de audio desde un escenario de teatro en casa. Esta característica funciona con discos DVD codificados con Dolby Pro Logic y pistas de audio Dolby Digital.

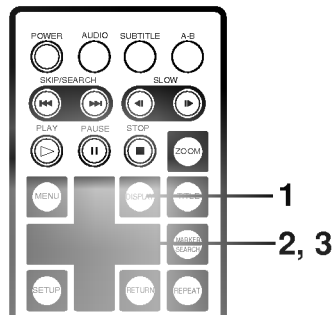

1. Presione DISPLAY (MOSTRAR) durante la reproducción.

2. Presione ▲/▼ para seleccionar el ítem de sonido.



3. Presione ◀▶ repetidamente hasta seleccionar el sonido deseado.

La pantalla de TV muestra los cambios cada vez que presiona el botón.



- Puede que el efecto 3D Sur no esté disponible en algunos de los discos DVD, como son los que fueron grabados con una pista de sonido mono-audio.
- Apague el sonido de la TV y otros efectos de sonido cuando utilice el efecto 3D.
- Para obtener un mejor efecto del sonido 3D utilizando solo dos bocinas, se recomienda que la separación entre bocinas sea de 2 a 2.5 m, y se sugiere que la distancia para escuchar sea también de entre 2 y 2.5 m.

## REPETICIÓN DE REPRODUCCIÓN



**Para repetir la reproducción (o sonido)**  
**Presione REPEAT (REPETIR) durante la reproducción.**  
Cada vez que presione este botón, la pantalla de TV cambia como se muestra abajo y el disco repetirá un capítulo o título (DVD) o una pista (CD de Video).

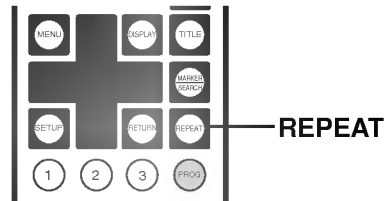

### • DVD

Cancelación de la modalidad de repetir (reproducción normal)

Repetición del capítulo reproducido

Repetición el título reproducido

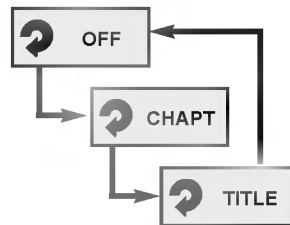

### • CD de Video

Cancelación de la modalidad de repetir (reproducción normal)

Repetición de la pista reproducida

Repetición del contenido de todo el disco

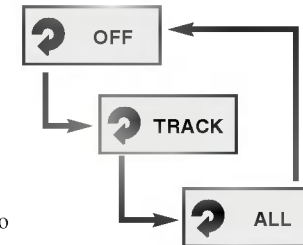

### Para disfrutar la repetición de un programa (CD de Video)

Si se presiona REPEAT (REPETIR) durante la reproducción del programa, la repetición de una reproducción funciona de la siguiente manera.

Cancelación de la modalidad (Reproducción de programa)

Repetición de la pista programada actual

Repetición de todos los programas

### Para regresar a la reproducción normal

Presione REPEAT (REPETIR) varias veces hasta que se muestre "OFF".

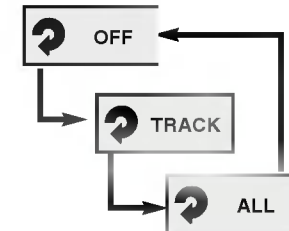

Operaciones avanzadas

## REPETICIÓN DE UNA REPRODUCCIÓN (CONTINUACIÓN)



Repetición de secciones entre dos puntos específicos (repita A-B)

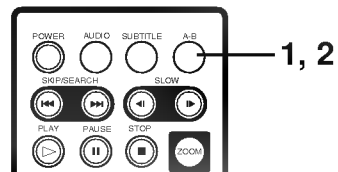

1. Presione A-B durante la reproducción en el punto en el cual se iniciará la repetición (A).



• Usted puede seleccionar "OFF" en este paso, presionando CLEAR (BORRAR).

2. Presione A-B durante la reproducción en el punto en el cual se concluirá la repetición (B).



Se inicia la reproducción de la selección entre los puntos A y B.

### Para regresar a la reproducción normal

Presione A-B una vez y se muestra la palabra "OFF".



- La función de Repetir, opera sólo con aquellos discos en los que aparece en el despliegue de pantalla el tiempo transcurrido de reproducción, durante su reproducción.
- Puede que la función de Repetir no funcione correctamente con algunos DVDs y con algunos CDs de Video.
- La función de Repetir AB, solo funciona dentro de un título DVD o una pista CD/Video.
- Algunos subtítulos grabados alrededor del punto A o B, pueden fallar en su aparición (DVD).



El almacenaje de indicadores en la memoria del DVD es similar a sus indicadores en las paginas de un libro. Esto permite la localización rápida de cualquier punto en el disco.



**Almacenaje de un indicador en la memoria**

**1. Presione MARKER/SEARCH (BUSCAR/INDICADOR) durante la reproducción.**

El menú de búsqueda de indicador aparece en la TV.



**2. Durante la reproducción, presione ENTER cuando la reproducción llegue al punto que desea guardar en la memoria.**

- Aparece el número de indicador.
- Haga esto durante 10 segundos mientras aparece el menú de MARKER SEARCH (BUSCAR/INDICADOR).
- Para ingresar puntos indicadores adicionales, presione ◀▶ que aparezca otro punto vacío en el menú de MARKER SEARCH (BUSCAR/INDICADOR), entonces, presione ENTER cuando la reproducción llegue al punto en el que desea colocar el siguiente indicador.

**3. Repita el paso 2 para ingresar hasta nueve Indicadores en un disco.**

**4. Para quitar el menú de MARKER SEARCH, presione MARKER/SEARCH.**

**Para mostrar y borrar un indicador**

**5. Presione MARKER/SEARCH durante la reproducción.**

El menú de MARKER SEARCH se mostrará en la pantalla.



**6. Presione ◀▶ para seleccionar el indicador a borrar.**

**7. Presione ENTER para mostrar un indicador.**

**Presione CLEAR para borrarlo.**

La reproducción da inicio a partir del punto correspondiente al indicador señalado, o el indicador señalado es borrado.



- Estas operaciones sólo funcionan con discos en los que el tiempo transcurrido de reproducción aparece en la pantalla durante su reproducción.
- Algunos subtítulos grabados alrededor del indicador pueden fallar al aparecer (DVD).
- Todos los indicadores son borrados cuando el aparato se apaga o se quita el disco.
- El indicador no está almacenado cuando el DVD o el menú de título aparece en la pantalla de TV.

**Función de zoom (solo en DVD y CD Video)**

Esta función permite aumentar la imagen de video y el movimiento a través de la imagen aumentada.

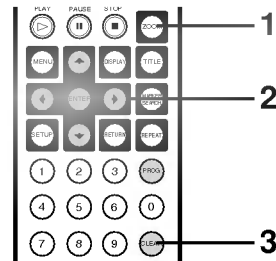

**1. Presione ZOOM durante la reproducción o la reproducción estática para activar la función de Zoom.**

Si usted presiona ZOOM repetidamente, el aumento será de niveles (6 veces).

**2. Presione ▲/▼/◀/▶ para moverse a través de la imagen aumentada.**

**3. Presione CLEAR (BORRAR) para reiniciar la reproducción normal.**



- Puede que algunos discos no respondan a la función de Zoom.
- La función de zoom no funciona en subtítulos o menús incluidos en discos DVD de video.

**Reproducción en Random (DVD Karaoke, CD Video)**

**Nota:** Esta función opera solo con DVD Karaoke, y CD Video.

Esta función no opera con discos de DVD de películas.

Usted puede reproducir títulos o pistas en orden random. (Aleatorio).

El reproductor de DVD automáticamente seleccionará los títulos en un disco video karaoke unicamente y los reproducirá al azar.

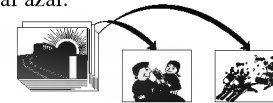

**1. Presione y sostenga el botón de RANDOM por cerca de dos segundos durante la reproducción normal o durante la modalidad de stop.**

El DVD automáticamente inicia la reproducción en orden aleatorio y el indicador RANDOM aparece en la pantalla de despliegue.

**2. Para reiniciar la reproducción normal, presione y sostenga el botón de RANDOM por cerca de dos segundos hasta que el indicador RANDOM desaparezca de la pantalla.**



- Puede que la función de reproducción en RANDOM no funcione en ciertos discos.
- Si usted presiona el botón de SKIP (SALTAR) ◀◀ o ▶▶ durante la reproducción en random, el DVD pasa a otra pista aleatoria e inicia su reproducción.

## FUNCIONAMIENTO CON CD DE AUDIO Y DISCOS EN FORMATO MP3/WMA

El reproductor de DVD puede reproducir grabaciones en formato MP3/WMA en soporte CD-ROM, CD-R o CD-RW. Antes de reproducir grabaciones en MP3/WMA, lea las notas acerca de las grabaciones en MP3/WMA que figuran a la derecha. Véase página 42.

### 1. Introduzca un disco y cierre la bandeja.

**CD de Audio;** El menú de CD de Audio aparece en la pantalla del televisor. Podrá entonces continuar con el paso 4.

**Disco de MP3/WMA;** El menú de selección de MP3/WMA-JPEG aparecerá en la pantalla del televisor. Podrá entonces continuar con el paso 2.



### 2. Pulse ▲/▼ para seleccionar MP3/WMA y pulse a continuación SELECT/ENTER.

El menú de MP3/WMA aparecerá en la pantalla del televisor. Pulse RETURN para cambiar al menú de selección de MP3/WMA-JP.

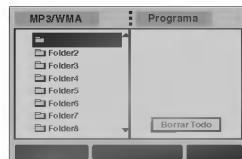

### 3. Pulse ▲/▼ para seleccionar una carpeta y luego SELECT/ENTER.

Aparecerá entonces una lista de ficheros en la carpeta.

### 4. Pulse ▲/▼ para seleccionar una pista y luego PLAY o SELECT/ENTER.

La reproducción dará comienzo.

Durante la reproducción, se mostrará el tiempo transcurrido tanto en el visor como en el menú.

La reproducción finalizará cuando acabe el disco.

Pulse TITLE para pasar a la siguiente página y MENU para pasar a la anterior.

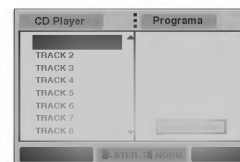

Menú de CD de Audio



Menú de MP3/WMA





Si se encuentra en la lista de archivos y desea regresar a la lista de ficheros, use las teclas ▲/▼ para marcar la opción  y pulse SELECT/ENTER para volver a la pantalla del menú anterior.

### 5. Para detener la reproducción en cualquier otro momento, pulse STOP.

### Pausa

- 1 Pulse PAUSE/STEP durante la reproducción.
- 2 Para volver a la reproducción, pulse PLAY o pulse PAUSE/STEP de nuevo.











### Desplazamiento a otra pista

- Pulse SKIP/SCAN  o  un momento durante la reproducción para ir a la siguiente pista o para volver al principio de la pista actual.
- Pulse SKIP/SCAN  dos veces para volver a la pista anterior.
- En el caso del CD de audio, introduzca el número utilizando los botones numéricos (0-9) para ir a una pista durante la reproducción.

### Repetir Pista/Todo/Off

- 1 Para repetir la pista que se está reproduciendo, pulse REPEAT.  
El icono de Repetir y la palabra "TRACK" aparecerán en la pantalla del menú.
- 2 Para repetir todas las pistas de un disco, pulse REPEAT otra vez.  
El icono de Repetir y la palabra "ALL" aparecerán en la pantalla del menú.
- 3 Para cancelar la función de Repetir, pulse REPEAT una tercera vez.  
El icono de Repetir y la palabra "OFF" aparecerán en la pantalla del menú.

### Búsqueda

- 1 Mantenga pulsado SKIP/SCAN  o  durante dos segundos durante la reproducción.  
El reproductor se encuentra ahora en modo BUSQUEDA.
- 2 Mantenga pulsado SKIP/SCAN  o  repetidamente para seleccionar la velocidad requerida:  
X2, X4, X8 (hacia atrás) o X2, X4, X8 (hacia delante).  
La velocidad de búsqueda y el sentido vienen indicados en la pantalla del menú.
- 3 Para salir del modo BUSQUEDA pulse PLAY.

### Aleatoria

- 1 Pulse RANDOM durante la reproducción o cuando ésta se pare.  
La unidad comienza de forma automática la reproducción aleatoria y en la ventana del visor y en la pantalla del menú aparece RANDOM o "RAND."
- 2 Para volver a la reproducción normal, pulse RANDOM varias veces hasta que RANDOM o "RAND." desaparezca de la ventana del visor y de la pantalla del menú.



### Repetir A-B

To repeat a sequence. Para repetir una secuencia.

- 1 Durante la reproducción de un disco, pulse A-B en el punto de inicio elegido.

El icono de Repetir y el texto "A \* " aparecerán en la pantalla del menú.

- 2 Pulse A-B de nuevo en el punto de finalización que elija.

El icono de Repeat y "A B" aparece en la pantalla del menú y la secuencia comienza a reproducirse repetidamente.

- 3 Para salir de la secuencia y volver a la reproducción normal, pulse de nuevo A-B.

El icono de Repeat y "OFF" aparece en la pantalla del menú.

### 3D Envolvente

Esta unidad puede producir un efecto de 3D Envolvente, que simula una reproducción de audio multicanal en dos altavoces estéreo convencionales en vez de en los cinco o más altavoces que normalmente se necesitan para escuchar un audio multicanal en un sistema de cine en casa.

1. Presione **DISPLAY (MOSTRAR)** durante la reproducción.

2. Presione **◀▶** para seleccionar el ítem de sonido.

3. Presione **▲/▼** repetidamente hasta seleccionar el **sonido deseado**.

La pantalla de TV muestra los cambios cada vez que presiona el botón.

### Cambio del Canal del audio

Pulse **AUDIO** repetidamente durante la reproducción para escuchar un canal de audio distinto (STER., IZQUIERDA o DERECHA).



### Notas acerca de grabaciones en MP3/WMA

#### Acerca del formato MP3

- Un MP3 es un fichero con información de audio comprimida mediante el esquema de codificación de archivos de audio en 3 estadios MPEG1. A los ficheros con extensión “.mp3”, se los conoce habitualmente con el nombre de ficheros MP3.
- El reproductor no puede leer un fichero MP3 con otra extensión.

#### Acerca del formato WMA (Window Media Audio)

- Un WMA es un fichero comprimido mediante la tecnología de compresión de audio de Microsoft.
- El formato WMA (Windows Media Audio) proporciona el doble de compresión de audio que el formato MP3.

#### La compatibilidad de los discos en MP3/WMA con este reproductor se reduce a las funciones que se indican a continuación:

1. Frecuencia de prueba / sólo a 44,1 kHz (MP3), 22,05-44,1 kHz (WMA)
2. Media de bites / entre 32-320 kbps (MP3), 32-128 kbps (WMA)
3. El formato físico del CD-R debe ser tipo “ISO 9660”
4. Si graba ficheros MP3/WMA usando un software que no pueda crear un SISTEMA DE FICHEROS, por ejemplo “Direct-CD”, o similares, será imposible reproducir los ficheros MP3/WMA. Recomendamos por ello que use “Easy-CD Creador, que crea un sistema de ficheros tipo ISO9660.

5. La primera introducción de un disco precisa de ficheros MP3/WMA en la primera pista. De no haberlos, no se podrán reproducir los ficheros MP3/WMA. Si desea hacerlo, deberá formatear los datos del disco o usar uno nuevo.
6. Los ficheros deberán nombrarse con un máximo de 8 letras e incorporar al nombre la extensión mp3” o “.wma” por ejemplo: “\*\*\*\*\*.MP3” o “\*\*\*\*\*.WMA”.
7. No use caracteres especiales como “/ : \* ? “ < > “ etc.
8. El total de ficheros incluidos en el disco no deberá sobrepasar los 650.

Este reproductor de DVD exige que los discos o grabaciones cumplan ciertos estándares a fin de obtener una calidad de reproducción óptima.

Los discos de DVD pregrabados se identifican automáticamente con estos estándares. Hay muchos tipos de formatos de discos gravables (incluidos CD-R que contienen archivos MP3 o WMA). Esto requiere un cierto número de condiciones preexistentes (véase más arriba) a fin de garantizar la compatibilidad de la reproducción.

**El cliente debe tener presente que se requiere un permiso para descargar archivos MP3/WMA y música de Internet. Nuestra compañía no tiene derecho a garantizar la adquisición de dicho permiso, sino que deberá solicitarse siempre del propietario del copyright.**

## REPRODUCCIÓN PROGRAMADA



### Reproducción programada con CD de audio Y disco de MP3/WMA

La función de programación le permitirá guardar sus pistas favoritas de cualquier disco en la memoria del reproductor, que tiene capacidad para 30 pistas.

1. Pulse **PROGRAM** durante la reproducción o ponga el aparato en el modo Stop, para introducir el modo Program Edit (Edición de Programa).

Aparecerá una marca "Edit" a la derecha del programa, situado a la derecha de la pantalla del menú.



Pulse **PROGRAM** para salir del modo Program Edit; la marca Edit desaparecerá.

2. Seleccione una pista, a continuación pulse **SELECT/ENTER** para colocar la pista elegida en la lista del Programa.

3. Repita el paso 2 para añadir otras pistas a la lista del Programa.

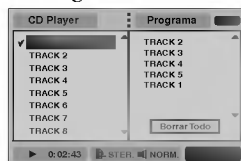

Menú de CD de Audio

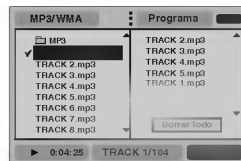

Menú de MP3/WMA

4. Pulse **▶**.

La pista programada que seleccionó la última vez queda marcada en la lista del programa.

5. Pulse **▲/▼** para seleccionar la pista con la que iniciar la reproducción.

Pulse **TITLE** para pasar a la página siguiente.

Pulse **MENU** para volver a la página anterior.

6. Pulse **PLAY** para empezar.

La reproducción se hará en el orden que usted haya programado las pistas y el texto "PROG." Aparecerá en la pantalla del menú. La reproducción se detendrá una vez que se hayan reproducido todas las pistas programadas de la lista.

7. Para volver a la reproducción normal del modo de reproducción programada, seleccione una pista de la lista del CD (o MP3/WMA) y pulse luego **SELECT/ENTER**.

El indicador "PROG." desaparecerá de la pantalla del menú.

### Reproducción programada con un CD de Video

**NOTE** Para un CD de Video con PBC, deberá poner la función PBC en Off en el menú de inicio para usar la función de programación.

**1. Introduzca el CD de Video y cierre la bandeja.**

**2. Pulse PROGRAM mientras no se esté reproduciendo el disco.**

El menú de programación de VCD aparecerá en pantalla.

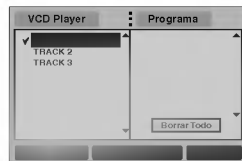

**NOTE** Pulse RETURN o PROGRAM para salir del menú de programación.

**3. Siga los pasos 2-6 del menú “Reproducción programada con discos de audio y de MP3/WMA que verá a su izquierda. Véase página 43.**

**4. Si desea volver a la reproducción normal desde la función de reproducción programada, pulse PROGRAM.**

El indicador “PROG.” desaparecerá del visor.

### Repetir pistas programadas

- Para repetir la pista que esté reproduciendo, pulse REPEAT. El icono de Repetir y el texto “TRACK” aparecerán en la pantalla del menú.
- Para repetir todas las pistas de la lista de programación, pulse REPEAT otra vez. El icono de Repetir y el texto “ALL” aparecerán en la pantalla del menú.
- Para cancelar la función de repetir, pulse REPEAT una tercera vez. El icono de Repetir y el texto “OFF” aparecerán en la pantalla del menú.

### Cómo borrar una pista de la lista de programación

- 1 Pulse PROGRAM durante la reproducción (para CDs de Audio y discos de MP3/WMA), o el modo stop para introducir el modo Edición de programa (Program Edit). Edit Aparecerá la indicación correspondiente.
- 2 Pulse ► para cambiar a la lista de programación.
- 3 Use ▲/▼ para seleccionar la pista que desea borrar de la lista de programación.
- 4 Pulse CLEAR.  
La pista quedará borrada de la lista.

### Cómo borrar toda la lista de programación

- 1 Siga los pasos 1-2 del apartado “Cómo borrar una pista de la lista de programación” que aparece anteriormente.
- 2 Use ▲/▼ para seleccionar “Borrar Todo”, luego pulse SELECT/ENTER.

La programación completa del disco quedará borrada. Las pistas programadas se borrarán igualmente si saca el disco.

### Visualización de un disco en formato JPEG

Este reproductor de DVD puede reproducir discos con ficheros en formato JPEG e imágenes de CD Kodak. Antes de reproducir grabaciones en JPEG, Lea las notas acerca de las grabaciones en formato JPEG que aparecen a la derecha. Véase página 46.

**1. Introduzca un disco y cierre la bandeja.**

El menú de elección de MP3/WMA-JPEG aparecerá en la pantalla del televisor.



**2. Pulse ▲/▼ para seleccionar JPEG y pulse después SELECT/ENTER.**

El menú JPEG aparecerá en la pantalla del televisor.



**3. Pulse ▲/▼ para seleccionar una carpeta, y luego pulse SELECT/ENTER.**

Aparecerá una lista de los ficheros incluidos en la carpeta. Pulse RETURN para cambiar al menú de selección de MP3/WMA-JPEG.



Si está en una lista de ficheros y desea volver a la lista de Carpetas, puede usar los botones ▲/▼ del mando a distancia para marcar “-” y pulsar luego SELECT/ENTER para volver a la pantalla del menú anterior.

**4. Si desea visualizar un fichero en particular, pulse ▲/▼ para marcar y luego SELECT/ENTER o PLAY.**

Comenzará la visualización, durante la cual puede pulsar RETURN para cambiar al menú precedente (el menú JPEG).

Pulse TÍTULO para cambiar a la página siguiente.

Pulse MENÚ para cambiar a la página anterior.



Existen tres opciones de velocidad de visualización de diapositivas: Rápida, Normal, Lenta y Off. Pulse ◀▶ para marcar la velocidad de diapositiva y luego pulse ▲/▼ para elegir la opción que desea usar. Pulse entonces SELECT/ENTER.

**5. Para detener la visualización en cualquier otro momento, pulse STOP.**

45 Aparecerá el menú de formato JPEG.

### Cómo cambiar a otro fichero

Pulse SKIP/SCAN ◀◀ o ▶▶ una vez durante la visualización de una imagen para avanzar al fichero siguiente o al anterior.

### Imagen estática

- 1 Pulse PAUSE/STEP durante la visualización de una diapositiva.  
El reproductor entrará en la función de PAUSE.
- 2 Para volver a la visualización de diapositivas, pulse PLAY o pulse de nuevo PAUSE/STEP.

### Para disponer la imagen en otra posición

Pulse ▲/▼ durante la visualización para girar la imagen hasta la posición horizontal o vertical.

### Para girar la imagen

Pulse ◀/▶ durante la visualización para girar la imagen en el sentido de las agujas del reloj, o en sentido contrario.

### Notas acerca de las grabaciones en formato JPEG

- Según el tamaño y el número de los ficheros JPEG, el reproductor de DVD puede tardar un tiempo más o menos prolongado en leer el contenido del disco. Si no ve un menú desplegado en la pantalla transcurridos varios minutos, es posible que se deba a que algunos de los ficheros sean demasiado grandes: reduzca la resolución de los ficheros JPEG a menos de 2 mega píxeles y queme otro disco.
- El número total de ficheros y de carpetas que haya en el disco deberá ser inferior a 650.
- Algunos discos pueden ser incompatibles si tienen un formato de grabación o unas condiciones diferentes.
- Si usa un tipo de software como el "Easy CD creador" para quemar ficheros jpeg en CD-R, asegúrese de que todos los ficheros seleccionados tienen la extensión ".jpg" cuando los copie en el CD.
- Si los ficheros tienen la extensión ".jpe" o ".jpeg", cámbiele el nombre con la extensión correcta.
- Los ficheros cuyo nombre no contenga la extensión ".jpg" no podrán leerse en este reproductor de DVD. A pesar de ello, los ficheros aparecerán como archivos de imagen de JPEG en el explorador de Windows.

## SELECCIÓN DE CONFIGURACIÓN INICIAL

Una vez que se ha hecho la configuración inicial, el aparato reproductor puede ser operado siempre bajo las mismas condiciones (especialmente con los discos DVD). La configuración inicial quedará en la memoria hasta que esta se cambie, aún si el aparato se apaga.

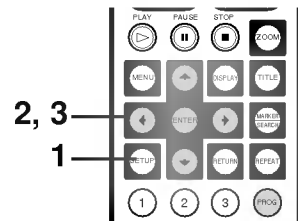

### Selección de la configuración inicial

1. Presione **SETUP (CONFIGURAR)** en la modalidad de stop (**PARAR**) o play back (**REPRODUCIR**). Aparece el menú de **SETUP (CONFIGURACIÓN)**.

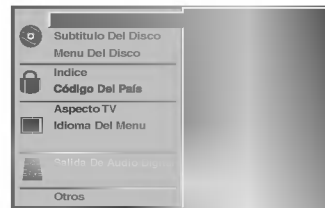

2. Presione **▲/▼** para seleccionar el ítem deseado.

La pantalla mostrará la configuración actual para el ítem indicado, y la configuración alterna.

- Audio Del Disco (ver pág. 48.)
- Subtitulo Del Disco (ver pág. 48.)
- Menu Del Disco (ver pág. 48.)
- Índice (ver Pág. 49.)
- Código Del País (ver Pág. 50.)
- Aspecto TV (ver Pág. 51.)
- Idioma Del Menu (ver pág. 52.)
- Salida De Audio Digital (ver págs. 53-54.)
- Otros (ver Pág. 55-56.)

3. Presione **►** y después **▲/▼** para seleccionar la configuración deseada y presione **ENTER**.

- Algunas veces se requiere de pasos adicionales. (Ver la página correspondiente).

Cuando se selecciona la configuración alterna, la pantalla regresa a mostrar la configuración inicial.

### Para salir del menú de **SETUP (CONFIGURACION)**

Presione **SETUP (CONFIGURAR)**, **RETURN (REGRESAR)**, o **PLAY (REPRODUCIR)**.

## SELECCIÓN DE IDIOMA DEL DISCO

Esta función es para seleccionar el idioma de la pista de sonido de audio, el idioma del subtítulo y el idioma que se utiliza en los títulos de los menús o menús de DVD que se utilizaran siempre para cada disco que se reproduzca.

Cuando reproduzca un disco de video DVD, el reproductor DVD automáticamente muestra el idioma del subtítulo pre seleccionado, si este esta incluido en el disco.

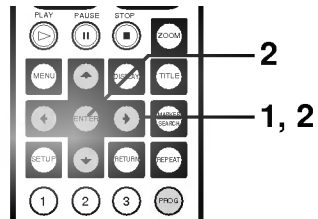

1. En la pantalla de configuración, presione ▲/▼ para seleccionar "Audio del Disco" y presione ►.



2. Presione ▲/▼ para seleccionar el idioma deseado y después presione ENTER.



**Original** : Se selecciona el idioma original de cada disco.

**Inglés** : Se selecciona el idioma inglés.

**Otros** : Se selecciona algún otro idioma. Usted puede ingresar un código de idioma de 4 dígitos. (Vea los códigos de idioma en la página 57. Presione CLEAR (BORRAR) si se ha elegido un código de idioma incorrecto).

El "Subtítulo Del Disco" y "Menu Del Disco" se seleccionan de la misma forma.



- Si el idioma seleccionado no esta disponible en el disco, se seleccionará el idioma original designado para cada disco.

## SELECCIÓN DE NIVEL DE CLASIFICACIÓN

Las películas en DVD pueden contener escenas que no sean apropiadas para los niños. Por consiguiente, los discos pueden contener información de control parental aplicadas a todo el disco o a determinadas escenas del disco. Estas escenas se clasifican de 1 a 8 y, de forma alternativa, las escenas más apropiadas pueden seleccionarse en algunos discos. Las clasificaciones dependen del país. La función de Control parental permite evitar que los niños reproduzcan los discos o tener determinados discos que reproduzcan escenas alternativas.



1. Seleccione “Índice” utilizando los botones ▲/▼ del menú de configuración.
2. Mientras selecciona “Índice”, pulse ►.
3. Cuando todavía no haya introducido una contraseña;  
Introduzca la contraseña de cuatro dígitos utilizando los botones numéricos para crear una contraseña de seguridad de cuatro dígitos personal, pulse SELECT/ENTER e introduzca de nuevo la contraseña de cuatro dígitos y pulse SELECT/ENTER para verificarla.

**Cuando ya haya introducido una contraseña;**  
Introduzca la contraseña de cuatro dígitos utilizando los botones numéricos para confirmar la contraseña de seguridad de cuatro dígitos personal y, a continuación, pulse SELECT/ENTER.

Si comete algún error antes de pulsar SELECT/ENTER, pulse CLEAR (Borrar) y vuelva a introducir la contraseña de seguridad de cuatro dígitos.

4. Seleccione una clasificación de 1 a 8 utilizando los botones ▲/▼. Uno (1) contine las restricciones menores de reproducción. Ocho (8) contine las restricciones mayores de reproducción.

**Desbloquear:** Si selecciona Unlock (Desbloquear), el Control parental no está activado. El disco se reproducirá por completo.

**Clasificación de 1 a 8:** Algunos discos continen escenas que no son apropiadas para los niños. Si establece una clasificación para el reproductor, se reproducirán todas las escenas del disco con la misma clasificación o menor. Las escenas con una clasificación mayor no se reproducirán a menos que haya una escena alternativa en el disco. La escena alternativa debe tener la misma clasificación o una menor. Si no hay una escena alternativa apropiada, la reproducción se parará. Debe introducir la contraseña de cuatro dígitos o debe cambiar el nivel de clasificación para que el disco se reproduzca.

5. Pulse SELECT/ENTER para confirmar la clasificación y código de selección, a continuación pulse SETUP salir del menú.

## SELECCIÓN DE CÓDIGO DEL PAÍS

Introduzca el código del país/zona cuyos estándares se utilizarán para clasificar el disco de vídeo de DVD. Consulte la lista “Lista de códigos de países” de la página 58-59.



1. Selección del Código del país con los botones ▲/▼ del menú de configuración.
2. Mientras selecciona el Código del país, pulse ►.
3. Siga el paso 3 de “Indice” a la izquierda.
4. Seleccione el primer carácter utilizando los botones ▲/▼.
5. Mueva el cursor utilizando los botones ► y seleccione el segundo carácter utilizando los botones ▲/▼.
6. Pulse SELECT/ENTER para confirmar el país y salir del código de selección, a continuación pulse SETUP salir del menú.



Al cambiar el código es necesario confirmar la contraseña de cuatro dígitos (consulte la sección “Cambio del código de cuatro dígitos”).

### Cambio del código de cuatro dígitos

1. Siga los pasos 1 y 2 (Indice).
2. Introduzca el código antiguo y pulse SELECT/ENTER.
3. Seleccione Cambiar utilizando los botones ▲/▼ y pulse SELECT/ENTER.
4. Introduzca el nuevo código y pulse SELECT/ENTER.
5. Introduzca el mismo código por segunda vez y compruébelo pulsando SELECT/ENTER.
6. Pulse SETUP para salir del menú.

### Si olvida el código de cuatro dígitos

Si olvida la contraseña y para borrar la contraseña actual, siga el siguiente procedimiento.

1. Pulse SETUP para desplegar el menú de puesta en marcha.
2. Use las teclas numéricas para introducir los 6 dígitos “210499”.
3. Introduzca un nuevo código, tal y como se muestra arriba a la izquierda (Indice).

## SELECCIÓN DEL ASPECTO TV

Seleccione el tipo pantalla apropiada de acuerdo con su equipo de TV; pantalla de tamaño convencional (4:3) o pantalla ancha (16:9).

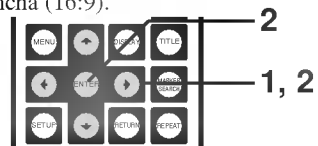

1. En la pantalla de SETUP (configuración), presione ▲/▼ para seleccionar "Aspecto TV" y presione ►.

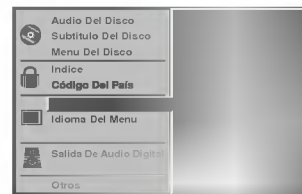

2. Presione ▲/▼ para seleccionar el Aspecto deseado y presione ENTER.

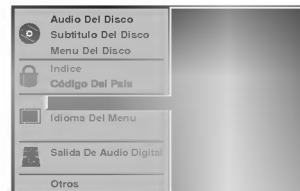

**4:3 Buzón :** El material de video que no esta en estilo de formato Pan & Scan, se reproduce en estilo de buzón (aparecen bandas negras en la parte superior e inferior de la pantalla).

**4:3 Panscan :** Se selecciona cuando esta conectado un equipo convencional de TV. El material de video en formato estilo Pan & Scan se reproduce en ese estilo (tiene recortadas las orillas - izquierda y derecha).

**16:9 Ancho :** Se selecciona cuando esta conectado a un equipo de TV de pantalla ancha. Se reproduce en toda la pantalla "FULL". (Será necesario ajustar el ancho de la pantalla de TV a la modalidad de "FULL".)

\* Cada pantalla a continuación, muestra un ejemplo en el que se esta reproduciendo el material de video para una pantalla ancha.

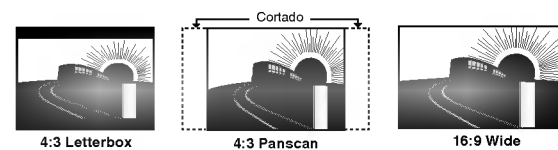

Configuración inicial

## SELECCIÓN DE IDIOMA DEL MENÚ

Seleccione el lenguaje para los menús de SETUP.

1. En la pantalla del menú SETUP.

Presione ▲/▼ para seleccionar “Idioma del Menú” y presione ►.

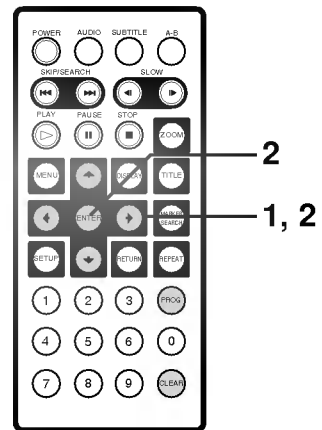

2. Presione ▲/▼ para seleccionar el lenguaje deseado y presione ENTER.



## SELECCIÓN DE SALIDA DEL

Cada disco de DVD tiene una variedad de opciones de salida de audio. Determine la salida de audio digital del reproductor de acuerdo con el tipo de sistema de audio que utilice.

1. En la pantalla de SETUP (Configuración), presione ▲/▼ para seleccionar la salida de audio digital y presione ►.

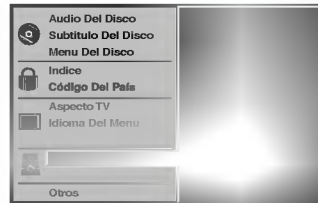

2. Presione ▲/▼ para seleccionar la salida de audio deseada y presione ENTER.

Usted puede seleccionar la Salida de Audio Digital o probar la frecuencia del artículo presionando ENTER.

### ■ Salida de Audio Digital

**DOLBY DIGITAL/PCM:** Seleccione "DOLBY DIGITAL/PCM" si se suministra una salida digital activa para el decodificador Digital Dolby, (o un amplificador u otro equipo con decodificador Digital Dolby).

**Stream/PCM:** Seleccione "Stream/PCM" si se suministra una salida digital para un amplificador u otro equipo con decodificador DTS, decodificador Dolby Digital y decodificador MPEG.

**PCM:** Seleccione "PCM" si se suministra una salida digital activa para un amplificador u otro equipo con PCM lineal únicamente (o grabadora MD o chasis DAT).

Reproducción de Disco	SALIDA		
	Corriente/PCM	Dolby Digital/PCM	Solo PCM
96 kHz Linear PCM DVD	PCM	PCM	PCM
DTS DVD	Corriente bit DTS	Corriente bit DTS	Corriente bit DTS
DVD / Dolby Digital	Corriente bit Dolby Digital	Corriente bit Dolby Digital	PCM
DVD MPEG	Corriente MPEG	PCM	PCM
Audio CD/ Video CD	PCM	PCM	PCM
CD DTS Audio	Corriente DTS	Corriente DTS	Corriente DTS

Configuración inicial

## SELECCIÓN DE SALIDA DE AUDIO DIGITAL (CONTINUACIÓN)

### ■ Pruebas de Frecuencia

Para cambiar la configuración de la frecuencia, primero seleccione la salida digital de audio deseada como se indica en la página 53.

Si su receptor o procesador A/V, no es capaz de soportar la señal de 96kHz, seleccione la opción de 48 kHz.

Cuando haya hecho la selección, este aparato automáticamente convertirá cualquier señal de 96kHz a una salida de 48kHz para que su sistema pueda decodificarlo.

Si su receptor o procesador A/V puede manejar la señal de 96 kHz, seleccione la opción 96 kHz. Cuando haya hecho la selección, el aparato transmitirá cada tipo de señal sin necesidad de otro proceso.



- Cuando no este utilizando la salida de audio digital del reproductor, no seleccione ninguna opción.
- Si una salida de audio digital activa se suministra a un receptor u otro equipo sin una capacidad decodificadora digital que corresponda, se producirá un fuerte ruido el cual puede dañar de manera permanente las bocinas.
- El sonido de disco DVD DTS es reproducido únicamente cuando el reproductor DVD esta conectado a un receptor con decodificador DTS.

## OTROS

Las configuraciones DRC, Vocal, PBC y Auto Reproducción pueden cambiarse.

1. En la pantalla SETUP (Configuración), presione ▲/▼ para seleccionar “Otros” y presione ►.



2. Presione ▲/▼ para seleccionar los ítems deseados y presione ENTER.

La configuración del ítem seleccionado esta cambiado entre ON y Off.

### ■ DRC (Dynamic Range Compression) On/Off

**On:** Seleccione esta opción para encender el circuito de Compresión de Rango Dinámico para que el diálogo permanezca claro aun a niveles de bajo volumen.

**Off:** Seleccione esta opción para apagar el Rango Dinámico de Compresión y tener la pista de sonido presentada exactamente como fue creada.

### ■ Vocal On/Off

Ponga en ON solo cuando vaya a reproducir un DVD karaoke multicanal. Los canales del karaoke en el disco se mezclaran en un sonido de stereo normal.

### ■ PBC On/Off

Ponga el Control reproductor (PBC) en ON o en OFF

**On:** Los CDs de Video con PBC se reproducen de acuerdo al PBC.

**Off:** Los CDs de Video con PBC se reproducen en la misma manera que los CDs de Audio.

### ■ Auto Play (Auto reproducción)

Usted puede programar el reproductor de DVD de modo que los discos de DVD se reproduzcan de forma automática cuando los introduzca.

Si la función de Auto Play está seleccionada, este reproductor de DVD buscará el título de tiempo de reproducción más largo y lo reproducirá automáticamente.

**On:** La función de Auto Play está activada

**Off:** La función Auto Play no está activada



La función de Auto Play puede no estar operativa para ciertos discos de DVD.

## OTROS (CONTINUACIÓN)

### **DRC (Compresión de Rango Dinámico)**

Con el formato DVD usted tiene la oportunidad de escuchar el sonido de un programa en la más exacta y real presentación posible, gracias al uso de la tecnología de audio digital. Sin embargo, en ciertos casos puede que usted desee comprimir ligeramente el rango dinámico de la salida de audio (la diferencia entre sonidos fuertes y bajos) de manera que usted escuche una película a un volumen bajo sin perder la legibilidad del diálogo.



- La función DRC opera únicamente durante la reproducción de discos grabados con Dolby Digital.
- El nivel de Compresión de Rango Dinámico puede variar dependiendo del disco de DVD.
- Cuando toque el karaoke, conecte el equipo de audio apropiado (tal como un amplificador) al reproductor DVD de Video.

## TABLA DE LENGUJES Y SUS NÚMEROS DE CÓDIGO

Ingrese el número de código para la selección de ajuste inicial de "Audio", "Subtitle" y/o "Menú" (Vea la pág. 48).

Code	Language	Code	Language	Code	Language	Code	Language
6565	Afar	7079	Faroese	7678	Lingala	8375	Eslovaco
6566	Abkhazian	7082	Francés	7679	Laosiano	8376	Esloveno
6570	Africano	7089	Frisón	7684	Lituano	8377	Samoa
6577	Ameharic	7165	Irlandés	7686	Letón	8378	Shona
6582	Arabe	7168	Escocés Gaélico	7771	Madagascar	8379	Somalí
6583	Assamese	7176	Gallego	7773	Maorí	8381	Albanés
6588	Aimará	7178	Guaraní	7775	Macedonio	8382	Serbio
6590	Azerbyaní	7185	Gujarati	7776	Malayalam	8385	Sudanés
6665	Bashkir	7265	Hausa	7778	Mongol	8386	Sueco
6669	Bielorruso	7273	Indi	7779	Moldavia	8387	Suahili
6671	Búlgaro	7282	Croata	7782	Marathi	8465	Tamul
6672	Baharí	7285	Húngaro	7783	Malayo	8469	Telugu
6678	Bengali-Bangala	7289	Armenio	7784	Maltés	8471	Tajik
6679	Tibetano	7365	Interlingua	7789	Birmanó	8472	Tailandés
6682	Bretón	7378	Indonesio	7865	Nauru	8473	Tigrinya
6765	Catalán	7383	Islandés	7869	Nepalés	8475	Turkmeno
6779	Corso	7384	Italiano	7876	Holandés	8476	Tagalogo
6783	Checo	7387	Hebreo	7879	Noruego	8479	Tonga
6789	Galés	7465	Japonés	7982	Oriya	8482	Turco
6865	Danés	7473	Judeo Alemán	8065	Panjabi	8484	Tártaro
6869	Alemán	7487	Javanés	8076	Polaco	8487	Twi
6890	Bhután	7565	Georgiano	8083	Pashto, Pushto	8575	Ucraniano
6976	Griego	7575	Kazajstán	8084	Portugués	8582	Urdu
6978	Inglés	7576	Groenlandés	8185	Quechua	8590	Uzbeko
6979	Esperanto	7577	Camboyano	8277	Rhaeto-Romance	8673	Vietnamita
6983	Español	7578	Kannada	8279	Rumano	8679	Volapuk
6984	Estonio	7579	Coreano	8285	Ruso	8779	Wolof
6985	Vasco	7583	Cachemira	8365	Sánscrito	8872	Xhosa
7065	Persa	7585	Curdo	8368	Sindhi	8979	Yoruba
7073	Finlandés	7589	Kirguizistán	8372	Serbo-Croata	9072	Chino
7074	Fiji	7665	Latín	8373	Cingalés	9085	Zulu

Configuración inicial

## LISTA DE CÓDIGO DE PAÍS

Introduzca el número de código adecuado para las configuraciones iniciales “Código Del País” (Consulte página 50).

Código	País	Código	País	Código	País	Código	País
AD	Andorra	BV	Isla Bouvet	EH	Sahara Oriental	HN	Honduras
AE	Emiratos Árabes Unidos	BW	Botswana	ER	Eritrea	HR	Croacia
AF	Afganistán	BY	Bielorrusia	ES	España	HT	Haití
AG	Antigua y Barbuda	BZ	Belice	ET	Etiopía	HU	Hungría
AI	Anguila	CA	Canadá	FI	Finlandia	ID	Indonesia
AL	Albania	CC	Islas Cocos (Keeling)	FJ	Islas Fidji	IE	Irlanda
AM	Armenia	CF	República Africana Central	FK	Islas Malvinas	IL	Israel
AN	Antillas Holandesas	CG	Congo	FM	Micronesia	IN	India
AO	Angola	CH	Suiza	FO	Islas Feroe	IO	Territorio del Océano Hindu Británico
AQ	Antártida	CI	Costa de Marfil	FR	Francia	IQ	Iraq
AR	Argentina	CK	Islas Cook	FX	Francia (Territorio Europeo)	IR	Irán
AS	Samoa Americana	CL	Chile	GA	Gabón	IS	Islandia
AT	Austria	CM	Camerún	GB	Gran Bretaña	IT	Italia
AU	Australia	CN	China	GD	Granada	JM	Jamaica
AW	Aruba	CO	Colombia	GE	Georgia	JO	Jordán
AZ	Azerbaijón	CR	Costa Rica	GF	Guayana Francesa	JP	Japón
BA	Bosnia-Herzegovina	CS	Antigua Checoslovaquia	GH	Ghana	KE	Kenia
BB	Barbados	CU	Cuba	GI	Gibraltar	KG	Kirguizistán
BD	Bangladesh	CV	Cabo Verde	GL	Groenlandia	KH	Cambodia
BE	Bélgica	CX	Islas Christmas (Islas Navidad)	GM	Gambia	KI	Kiribati
BF	Burkina Faso	CY	Chipre	GN	Guinea	KM	Comoros
BG	Bulgaria	CZ	República Checa	GP	Guadalupe (French)	KN	San Kítt y Nevis Angula
BH	Bahrain	DE	Alemania	GQ	Guinea Ecuatorial	KP	Corea del Norte
BI	Burundi	DJ	Djibouti	GR	Grecia	KR	Corea del Sur
BJ	Benin	DK	Dinamarca	GS	S. Georgia y S. Sandwich Bermuda	KW	Kuwait
BM	Islas	DM	Dominica	GT	Guatemala	KY	Islas Caimán
BN	Brunei Darussalam	DO	República Dominicana	GU	Guam (EEUU)	KZ	Kazakistán
BO	Bolivia	DZ	Algeria	GW	Guinea Bissau	LA	Laos
BR	Brasil	EC	Ecuador	GY	Guyana	LB	Líbano
BS	Bahamas	EE	Estonia	HK	Hong Kong	LC	Santa Lucía
BT	Bután	EG	Egipto	HM	Islas Heard y McDonald	LI	Liechtenstein

## LISTA DE CÓDIGO DE PAÍS

Código	País	Código	País	Código	País	Código	País
LK	Sri Lanka	NF	Islas Norkfolk	SD	Sudán	TW	Taiwán
LR	Liberia	NG	Nigeria	SE	Suecia	TZ	Tanzania
LS	Lesotho	NI	Nicaragua	SG	Singapur	UA	Ucrania
LT	Lituania	NL	Países Bajos	SH	Santa Helena	UG	Uganda
LU	Luxemburgo	NO	Noruega	SI	Eslovenia	UK	Reino Unido
LV	Latvia	NP	Nepal	SJ	Islas Svalbard y Jan Mayen	UM	Islas periféricas de EEUU menor
LY	Libia	NR	Nauru	SK	República de Eslovaquia	US	Estados Unidos
MA	Marruecos	NU	Niue	SL	Sierra Leona	UY	Uruguay
MC	Mónaco	NZ	Nueva Zelanda	SM	San Marino	UZ	Uzbekistán
MD	Moldavia	OM	Omán	SN	Senegal	VA	Estado de la Ciudad del Vaticano
MG	Madagascar	PA	Panamá	SO	Somalia	VC	San Vicente y Granadinas
MH	Islas Marshall	PE	Perú	SR	Suriname	VE	Venezuela
MK	Macedonia	PF	Polinesia (French)	ST	Santo Tomé y Príncipe	VG	Islas Virgin (Británicas)
ML	Mali	PG	Papua Nueva Guinea	SU	Antigua URSS	VI	Islas Virgin (EEUU)
MM	Myanmar	PH	Filipinas	SV	El Salvador	VN	Vietnám
MN	Mongolia	PK	Paquistán	SY	Siria	VU	Vanuatu
MO	Macau	PL	Polonia	SZ	Swazilandia	WF	Islas Wallis y Fortuna
MP	Islas Mariana del Norte	PM	San Pedro y Miguelón	TC	Islas Caicos y Turcos	WS	Samoa
MQ	Martinique (French)	PN	Isla Pitcaim	TD	Chad	YE	Yemen
MR	Mauritania	PR	Puerto Rico	TF	Territorios del Sur Francés	YT	Mayotte
MS	Montserrat	PT	Portugal	TG	Togo	YU	Yugoslavia
MT	Malta	PW	Palau	TH	Tailandia	ZA	Sudáfrica
MU	Mauricio	PY	Paraguay	TJ	Tadjikistán	ZM	Zambia
MV	Maldiva	QA	Qatar	TK	Tokelau	ZR	Zaire
MW	Malawi	RE	Reunión (Francesa)	TM	Turkmenistán	ZW	Zimbabwe
MX	México	RO	Rumanía	TN	Tunez		
MY	Malasia	RU	Federación Rusa	TO	Tonga		
MZ	Mozambique	RW	Ruanda	TP	Timor del Este		
NA	Namibia	SA	Arabia Saudí	TR	Turquía		
NC	Nueva Caledonia (Francesa)	SB	Islas Salomón	TT	Trinidad y Tobago		
NE	Nigeria	SC	Seychelles	TV	Tuvalu		

Configuración inicial

## CONEXIÓN A UNA TV

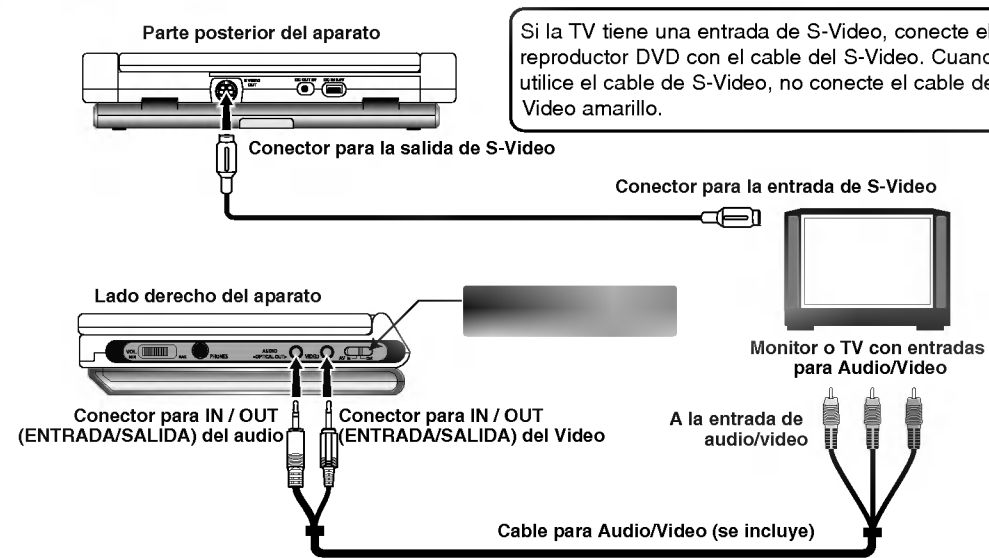

- Consulte también con el manual de usuario de su TV.
- Antes de conectar el reproductor DVD a su TV, asegúrese de apagarla y de desconectar ambas unidades de la toma de corriente de la pared antes de hacer cualquier conexión.
- **Conecte su reproductor DVD directamente a su TV. Si conecta el reproductor DVD a un VCR, se distorsionará la película porque los discos de DVD de video son copias protegidas.**

## CONEXIÓN A UN AMPLIFICADOR EQUIPADO CON DECODIFICADOR DIGITAL DOLBY

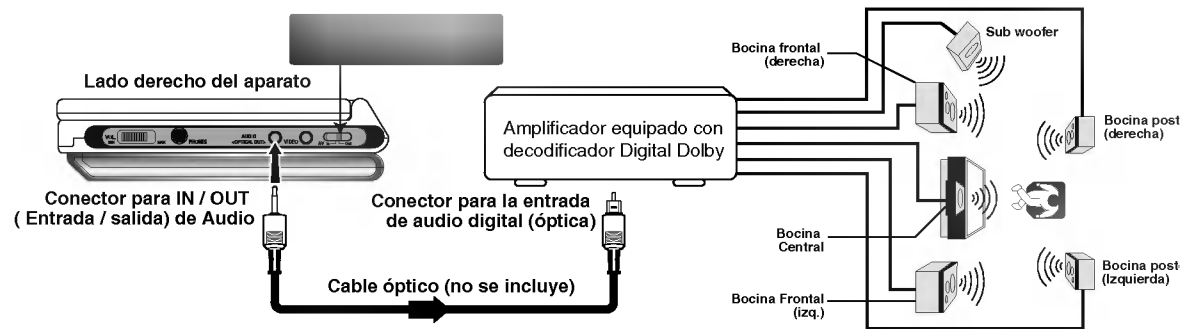

**Para disfrutar el sonido Digital Dolby de su reproductor DVD, necesita lo siguiente:**

- DVD grabado en Digital Dolby
- 6 canales receptores equipados con decodificador Digital Dolby, o un procesador Digital Dolby y receptor de energía.
- 5 bocinas y un sub altavoz para sonidos graves
- Un equipo de Salida de Audio Digital de su reproductor DVD a "Digital Dolby" del menú de SETUP (Configuración.)

Fabricado bajo la licencia de los Laboratorios Dolby. "Dolby", "Pro Logic", y el símbolo de doble D son marcas registradas de los Laboratorios Dolby.

## CONEXIÓN A UN AMPLIFICADOR EQUIPADO CON SURROUND PRO LOGIC DOLBY

### SURROUND PRO LOGIC DOLBY

Usted puede disfrutar de un Sonido Surround aun si su receptor no cuenta con un decodificador Digital Dolby. Si su receptor A/V cuenta con un decodificador Dolby Pro Logic II/Pro Logic, vea el diagrama de conexión que se muestra a continuación.

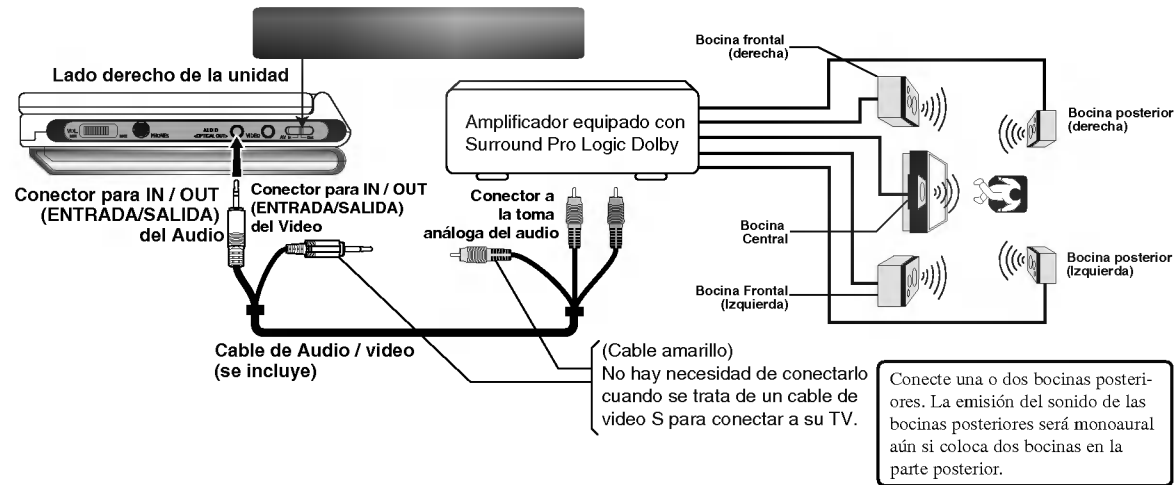

- **Con un receptor equipado con Digital Dolby**

Conecte el equipo de la misma manera que se describe en "Conexión a un amplificador equipado con decodificador Digital Dolby" en la página anterior. Refiérase al receptor de ese manual de usuario y coloque el receptor para que pueda disfrutar el sonido Surround Pro Logic de Dolby.

**Nota** Asegúrese de colocar la salida de Audio Digital de este reproductor DVD a "PCM" desde el menú de SETUP (Configuración) cuando disfrute del sonido Surround Pro Logic de Dolby usando esta conexión.

## CONEXIÓN A UN AMPLIFICADOR EQUIPADO CON DECODIFICADOR DTS

### Sistema Digital de Teatro (DTS)

DTS es una tecnología de alta calidad que se usa en los teatros y que ahora esta disponible para usarse en casa, con discos de DVD de video y con CDs de audio. Si usted tiene un decodificador o procesador DTS, puede obtener el beneficio total de 5.1 canales de pistas de sonido decodificado DTS en su DVD de Video o en CDs de Audio.

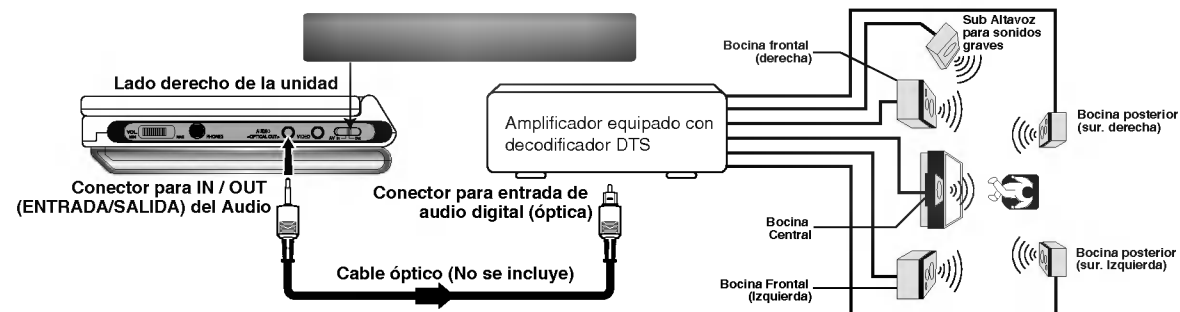

Las marcas "DTS" y "DTS Digital Out" son marcas registradas de Digital Theater Systems, Inc.

### ADVERTENCIA:

- Cuando este conectando (vía el conector de salida Óptica) un decodificador AV que no tiene Digital Dolby, El sistema de Teatro Digital (DTS) o el decodificador MPEG2, asegúrese de colocar la salida de Audio Digital de su DVD a "PCM" desde el menú de SETUP (Configuración). De otra manera, el sonido de alto volumen puede dañar su oído así como a sus bocinas.

## CONEXIÓN A UN AMPLIFICADOR EQUIPADO CON UNA ENTRADA DE AUDIO DIGITAL

### 2 Canales de Stereo Digital

Puede disfrutar del sonido dinámico de 2 Canales Stereo Digital al conectar este reproductor DVD a un receptor equipado con una entrada de audio digital y sistema de bocinas (bocinas frontales izq. y derecha).

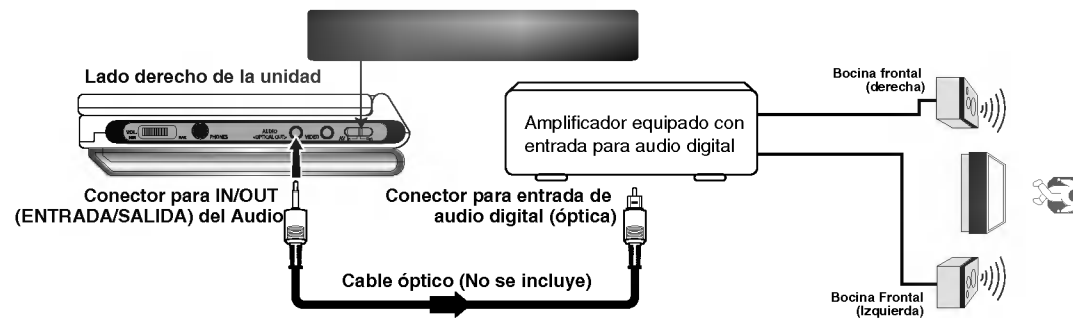

### Nota para todas las conexiones

- Conecte el conector OPTICAL OUT (SALIDA OPTICA) del reproductor a la entrada "OPTICAL" (OPTICA) del receptor o procesador.
- Refiérase también al manual del usuario de su equipo de audio.
- Antes de que conecte el DVD a otro equipo, asegúrese de apagar y desconectar todo el equipo de la toma de energía antes de hacer cualquier conexión.
- La salida de sonido del DVD tiene un amplio rango dinámico. Asegúrese de ajustar el volumen del receptor a un nivel de escucha moderado. De otra manera, las bocinas pueden dañarse por un repentino sonido de alto volumen.
- Apague el receptor antes de que conecte o desconecte el cordón de electricidad reproductor DVD. Si deja el receptor encendido, las bocinas pueden dañarse.

## REQUERIMIENTOS DE DISCO

### Discos Reproducibles

Este aparato DVD puede reproducir los siguientes discos.

	Marca del Disco	Contenido	Tamaño del Disco	Tiempo máximo de Reproducción
Discos DVD de Video		Audio + Video (películas con movimiento)	12 cm	Aprox. 4 hrs. (disco de un lado)
				Aprox. 8 hrs. (disco de dos lados)
			8 cm	Aprox. 80 mín. (disco de un lado)
				Aprox. 160 mín. (disco de dos lados)
CDs de Video		Audio+Video	12 cm	74 minutos
			8 cm	20 minutos
CDs de Audio		Audio	12 cm	74 minutos
			8 cm	20 minutos

Además, este equipo puede reproducir un DVD-R, DVD±RW, un CD de imagen Kodak, unidades SVCD, CD-R o CD-RW, que contengan títulos de audio o archivos en formato MP3, WMA, o JPEG.

Usted no puede reproducir discos diferentes a los que se muestran arriba. (Los discos CVD, CD-ROM, CD-Extra, CD-G y CD-i, no pueden ser reproducidos en este aparato DVD.)

## INFORMACIÓN DE PATENTE

Información de Administración de la Región: Este Reproductor DVD esta diseñado y fabricado para cumplir con la Información de la Administración de la Región grabada en un disco DVD. Si el número de Región descrito en el disco DVD no corresponde al número de Región de este aparato reproductor DVD, este aparato no puede reproducir ese disco.

El número de Región de este aparato reproductor DVD es 4.



Tal vez usted no pueda reproducir algunos discos DVD de Video en este aparato, si estos fueron comprados fuera de su área geográfica o si fueron comprados para propósitos de negocios. Cuando trate de reproducir un disco NO AUTORIZADO, en la pantalla aparecerá la leyenda "**Check Regional Code**" (Verifique entonces, el código Regional).

No esta prohibido por ley, copiar, transmitir, mostrar, transmitir por cable, reproducir en público, y rentar el material patentado sin permiso.

Los discos DVD de video, están protegidos para no ser copiados, y cualquier grabación hecha de estos discos saldrá distorsionada. Este producto incorpora tecnología de protección de patente que esta protegida por el método que exigen ciertas patentes en USA y otros derechos de propiedad intelectual propiedad de Macrovision Corporation, y esta proyectado exclusivamente para hogares y otros usos limitados, a menos que Macrovision Corporation lo autorice de otra manera. Queda prohibido cambiar la ingeniería o desensamblar el aparato.

## ANTES DE LLAMAR AL PERSONAL DEL SERVICIO

### SÍNTOMAS Y CORRECCION

Revise la siguiente guía para una posible causa de algún problema antes de dirigirse al servicio.

Síntoma	Causa	Corrección
Ausencia de energía eléctrica.	• El cable de electricidad esta desconectado.	• Asegure la clavija del cordón de electricidad al contacto en la pared.
	• El switch hold está en posición HOLD.	• Libere el modo de hold.
	• La batería está descargada.	• Recargue la batería.
Hay energía eléctrica pero el reproductor DVD no funciona.	• No tiene ningún disco insertado.	• Inserte un disco. (Revise que el indicador DVD o CD de audio que se muestra este iluminado.)
No hay imagen en la pantalla ni en la TV (incluyendo video desde otro equipo)	• El cable de video no está bien conectado.	• Conecte el cable en la conexión de video correctamente.
	• El switch de AV In/Out no está configurado correctamente.	• Configure el switch AV In/Out correctamente. - Mientras se reproduce el disco, coloque el switch AV In/Out en el modo out. - Si usted está viendo video de otro aparato coloque el switch AV In/Out en posición In .
	• Pantalla Apagada.	• Seleccione un modo de pantalla que no sea apagado (OFF).
	• Cheque que el control de brillo este en “-”.	• Ajuste el brillo.
	• La TV no está configurada para recibir la salida del DVD.	• Seleccione el modo apropiado de entrada de video en la TV para que la imagen del reproductor de DVD aparezca en la TV.
	• La energía de la TV conectada está apagada.	• Encienda la TV.

Referencia

## ANTES DE LLAMAR AL PERSONAL DEL SERVICIO (CONTINUACIÓN)

Síntoma	Cause	Correction
No hay sonido	• El equipo conectado con el cable del audio no esta colocado para recibir la señal de salida del DVD.	• Seleccione la modalidad de entrada correcta del receptor de audio para que pueda escuchar el sonido del reproductor DVD.
	• Los cables del audio no están bien conectados.	• Asegure la clavija del cable de audio en el contacto en la pared.
	• La electricidad del equipo conectado con el cable del audio esta apagada.	• Encienda el equipo conectado con el cable del audio.
	• La salida digital de audio esta en la posición equivocada.	• Coloque la salida de digital de audio en la posición correcta, después encienda el DVD nuevamente presionando el botón de Power (encendido).
La reproducción de la película esta deficiente.	• El disco esta sucio.	• Limpie el disco.
El reproductor DVD no inicia la reproducción.	• No hay ningún disco insertado	• Inserte un disco. (Verifique que el DVD, o el indicador de CD de audio en la pantalla este iluminado.)
	• Se insertó un disco que no puede ser reproducido.	• Inserte un disco reproducible. (Revise el tipo de disco, sistema de color y código Regional).
	• El disco esta colocado al revés.	• Coloque el disco con el lado a reproducir hacia abajo.
	• El disco no esta colocado dentro de la guía.	• Ponga el disco en la bandeja correctamente colocado en la guía.
	• Un menú aparece en la pantalla de TV.	• Presione el botón de SETUP (configurar) para quitar el menú de la pantalla.
	• El nivel de clasificación esta configurado.	• Cancele la función de clasificación o cambie el nivel de clasificación.

## ANTES DE LLAMAR AL PERSONAL DE SERVICIO (CONTINUACIÓN)

Síntoma	Causa	Corrección
La pantalla está oscura.	<ul style="list-style-type: none"> <li>Cheque que el control de brillo este en “-”.</li> </ul>	<ul style="list-style-type: none"> <li>Ajuste el brillo.</li> </ul>
No responde cuando se presionan los botones.	<ul style="list-style-type: none"> <li>Algunos discos no permiten ciertas operaciones.</li> </ul>	<ul style="list-style-type: none"> <li>“Ⓞ” puede aparecer mientras está operando.</li> </ul>
	<ul style="list-style-type: none"> <li>El switch hold está en posición HOLD.</li> </ul>	<ul style="list-style-type: none"> <li>Libere el modo de hold.</li> </ul>
El control remoto no funciona apropiadamente.	<ul style="list-style-type: none"> <li>El control remoto esta demasiado lejos del DVD.</li> </ul>	<ul style="list-style-type: none"> <li>Opere el control remoto dentro de una distancia de 23 ft (7m)</li> </ul>
	<ul style="list-style-type: none"> <li>Hay un obstáculo entre el control remoto y el DVD.</li> </ul>	<ul style="list-style-type: none"> <li>Quite el obstáculo.</li> </ul>
	<ul style="list-style-type: none"> <li>Las baterías en el control remoto se terminaron.</li> </ul>	<ul style="list-style-type: none"> <li>Cambie las baterías por unas nuevas.</li> </ul>

Referencia

## ESPECIFICACIONES

[Reproductor de DVD]	Suministro de energía	DC 9,8V (terminal de adaptador CA), DC 7,4V (Baterías)
	Consumo de energía	25 W con batería
	Peso	1,46 lb. (0,66kg) (sin compartimiento de baterías)
	Dimensiones externas (WxDxH)	7,3x 5,9 x 1,0 pulgadas (186 x 150 x 25mm)
	Sistema de señal	NTSC (Comité Nacional de Estándares de TV)
	Láser	Semiconductor láser, longitud de onda 650nm (DVD), 780nm (CD).
	Frecuencia de rango (audio)	Sonido lineal DVD: 48kHz muestreo de 4Hz a 20kHz 96kHz muestreo de 4Hz a 44 kHz
	Señal con ruido de fondo (audio)	Más de 95 dB (decibeles)
	Rango dinámico (audio)	Más de 95 dB
	Distorsión Armónica (audio)	0,08 %
	Condiciones de operación	Temperatura: 41 a 95 grados F, Posición de Operación: Horizontal
[Conectores]	Entrada y Salida de Video (VIDEO In/Out)	1,0 V (p'p) 75 ohms, zinc negativo, diam. 3,5 mini enchufes x 1
	Salida del sistema de video	(Y) 1,0V (p-p), 75 ohms, zinc. Negativo, Mini Din 4-pin x 1 (c) 0,286V (p-p), 75 ohms
	Salida de audio (óptica)	Conector óptico (diam. 3,5mm) x 1
	Entrada/Salida de Audio (AUDIO IN/OUT, audio análogo)	1,6 Vrms (1 KHz, 0dB), diam 3,5mm mini conector x 1
	Terminal de audífonos	diam 3,5mm mini conector de stereo x 1

## ESPECIFICACIONES (Cont.)

<b>[Pantalla de cristal líquido]</b>	Medida de Panel	7 pulgadas (16:9)
	Sistema de proyección	Transmisión a color TN
	Sistema Conductor	Matriz Activa TFT
	Resolución	800 x 480 (clasificación efectiva en pixeles: mas de 99,99%)
<b>[Accesorios suministrados]</b>	<ul style="list-style-type: none"> <li>• Cable de S-Video.....1</li> <li>• Cable RCA Video/Audio.....1</li> <li>• Adaptador AC (Corriente Alterna) (DP-AD50/AD-DP40).....1</li> <li>• Cordón de corriente eléctrica .....1</li> <li>• Adaptador para el automóvil.....1</li> <li>• Compartimiento de baterías (DP-BT50S).....1</li> <li>• Control remoto .....1</li> <li>• Batería para control remoto (Lítio).....1</li> </ul>	

\* Los diseños y especificaciones están sujetos a cambio sin previo aviso.



**Av. Sor Juana Inés de la Cruz No 555  
Col. San Lorenzo  
Tlalnepantla, Estado de México CP 54033  
Tel. (55) 5321-1919 Fax. 01 (800) 347 1296  
Lada sin costo 01 (800) 347 1919**

P/NO : 3834RS0058M