

# LAVAVAJILLAS MANUAL DE USUARIO

MODELO : LD-12CW8/LD-12CS9/LD-12CMO

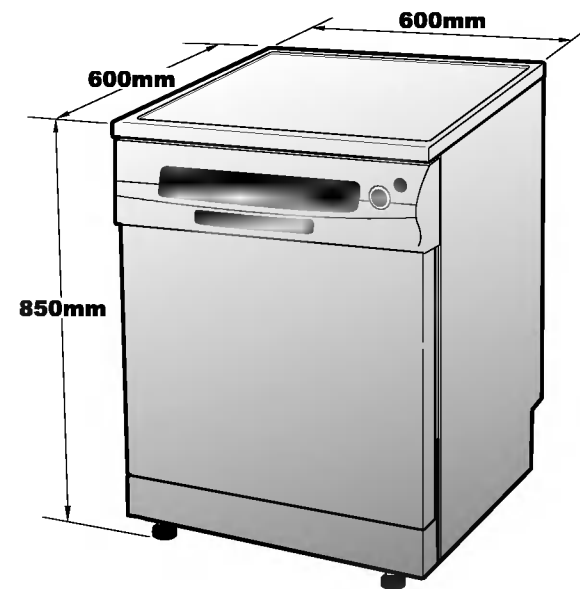

	12 servicios
<b>Dimensiones</b>	600 x 600 x 850 mm (An x P x Al)
	52 kg
<b>Suministro eléctrico</b>	Consulte la etiqueta de los valores nominales
	Consulte la etiqueta de los valores nominales
<b>Presión de alimentación de agua</b>	50 ~ 800 kPa

Por favor, lea detenidamente este manual antes de poner en funcionamiento su lavavajillas. Consévelo para futuras consultas.



# Lavavajillas

SEGURIDAD Y PRECAUCIÓN	3
INSTRUCCIONES DE INSTALACIÓN	4
NOMBRE DE PIEZAS	8
FUNCIÓN DEL BOTÓN DE MANDO	9
MODO DE USO Y MANEJO	10
OPCIONES DE LAVADO	16
PROGRAMAS	17
COMPROBACIÓN Y CUIDADOS	18
GUÍA DE SOLUCIÓN DE PROBLEMAS	19
ESPECIFICACIONES	



## SEGURIDAD Y PRECAUCIÓN

**⚠ ADVERTENCIA** - Cuando utilice el lavavajillas, observe las precauciones básicas, incluidas las siguientes:

### La utilización

- Únicamente se colocarán en el lavavajillas los utensilios domésticos que sean apropiados. (Le rogamos que procure no meter aquellos utensilios que no sean resistentes al calor, que tengan adornos metalográficos, etc.)
- No utilice cualquier clase de disolvente en su lavavajillas, pues podrían originar una explosión o un incendio.
- No pulverice o rocíe con agua el electrodoméstico pues podría provocar el fallo de las piezas eléctricas o una descarga eléctrica.
- No presione hacia abajo ni se siente sobre la compuerta interna cuando la puerta se encuentre abierta. Podría haber deformación o el fallo de su lavavajillas.
- No utilice detergentes para lavar a mano. Debe utilizar detergente para lavavajillas para favorecer el buen funcionamiento del electrodoméstico.
- Este electrodoméstico cuenta con una función de seguridad que detiene automáticamente su funcionamiento cuando el lavavajillas sufra alteraciones de importancia en sus cañerías principales.
- No introduzca objetos tales como monedas en conducto de ventilación de vapor. Esto podría originar el fallo de las piezas mecánicas y ruidos.
- No exponga la piel al conducto de ventilación de vapor mientras el lavavajillas esté en funcionamiento, ya que el vapor caliente podría escaldarle.
- Los detergentes de lavavajillas tienen un alto contenido alcalino por lo que pueden resultar altamente peligrosos si se ingieren. Evite el contacto de los mismos con piel y ojos y mantenga a los niños alejados del lavavajillas cuando éste tenga la puerta abierta.  
Compruebe que el recipiente para el detergente está vacío una vez haya acabado el ciclo de lavado.

### Seguridad para niños

- Se pueden bloquear los mandos utilizando la modalidad "Bloqueo para niños" con el fin de evitar que se ponga en marcha el lavavajillas de manera fortuita.
- Mantenga los detergentes fuera del alcance de los niños.

- No permita que los niños manejen el lavavajillas.
- Se debe controlar a los niños pequeños para asegurarse de que no juegan con el electrodoméstico.
- Le rogamos que lea atentamente este manual antes de proceder a utilizar por primera vez el lavavajillas.
- El presente manual incluye importantes notas informativas recacionadas con los procesos de instalación, utilización y mantenimiento de su lavavajillas.
- El fabricante no asume responsabilidad alguna por aquellos problemas provocados por hacer caso omiso de estas instrucciones de seguridad y advertencia.
- Este lavavajillas ha sido diseñado para un uso doméstico normal.
- No utilice este lavavajillas con fines industriales y comerciales, o con otros fines.
- El electrodoméstico no está pensado para ser utilizado por niños o por personas enfermas sin supervisión.
- Algún spray para pre-tratamiento o líquido puede dañar el panel de control de su lavavajilla y los componentes. No utilice estos productos encima o cerca de su lavavajillas.

### En el proceso de instalación

- La conexión eléctrica debe ser cumplir las restricciones estipuladas en la etiqueta de potencia nominal.
- La seguridad eléctrica está únicamente garantizada siempre y cuando el sistema de toma de su vivienda sea conforme con la reglamentación local en dicha material. (No utilice alargadores ni cables extensores.)
- Si la temperatura del agua supera los 65 °C, ajuste la posición de la temperatura del calentador de agua. Si no pudiera reducir la temperatura del agua por debajo de 65 °C, cambie a la posición de agua fría.
- Si el cable distribuidor de corriente estuviera dañado, solamente podrá ser reemplazado por el fabricante o por el técnico de mantenimiento o persona con calificación similar con el objeto de evitar cualquier posible riesgo.
- Este electrodoméstico debe situarse en una posición que permita el acceso a la toma de corriente.
- El electrodoméstico debe conectarse a las tuberías de distribución de agua usando juegos de manguitos. Los juegos de manguitos viejos no deben reutilizarse.



## INSTRUCCIONES DE INSTALACIÓN

### Paso 1 : PREPARAR EL HUECO EN LA ENCIMERA

- 1 Este lavavajillas está diseñado para encajar en las dimensiones que se muestran en la figura de abajo.
- 2 Seleccione una ubicación lo más cercana posible al fregadero para disponer de unas conexiones fáciles a las tuberías de acometida de agua y de desagüe.
- 3 Para un correcto desagüe, el lavavajillas no debe instalarse a más de tres metros del fregadero.
- 4 Si se va a instalar el lavavajillas en una esquina, se necesita un espacio mínimo de cinco centímetros entre éste y entre el armario o pared adyacente.

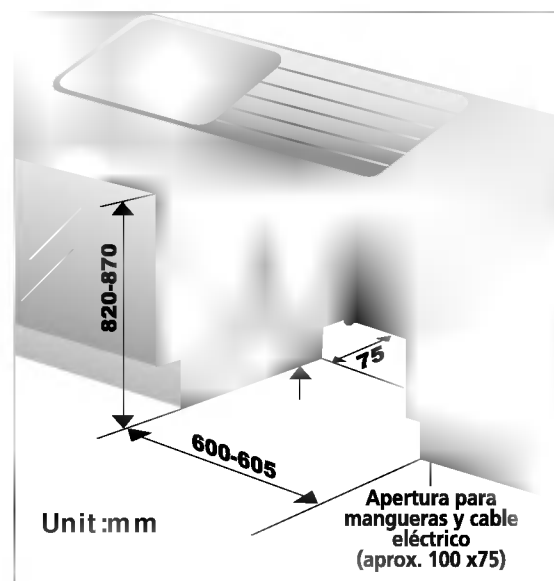

Si el elemento aislante está situado al lado o encima de lavavajillas, debe ser sellado con una pintura impermeabilizante o con sellante para impedir que se hinche a causa del vapor.

### Paso 2 : PREPARACIÓN DEL CABLEADO ELÉCTRICO

#### PRECAUCIÓN

Por razones de seguridad personal, retire el fusible principal de la vivienda o accione el interruptor de circuito antes de la instalación. No utilice un alargador o un enchufe adaptador con este aparato. Las conexiones eléctricas y de puesta a tierra deben ser conformes a las normativas nacionales/provinciales y municipales sobre instalaciones eléctricas y/u otras normativas locales.

- 1 Este aparato debe ser alimentado con un voltaje y una frecuencia nominales correctas como se indica en el manual de instrucciones, y ser conectado a un circuito derivado individual, convenientemente puesto a tierra y protegido por un interruptor automático de un mínimo de 15 amperios o un fusible retardador. El cableado debe estar compuesto de dos cables con puesta a tierra.
- 2 El enchufe de corriente debe estar situado en un lugar accesible al lado, y no detrás, de lavavajillas y a menos de 1,2 metros del lateral del lavavajillas. (véase la página 6, Figura A)
- 3 El enchufe de corriente debe estar puesto a tierra de manera correcta. Si existen dudas, haga que un electricista cualificado lo compruebe. No se debe conectar ningún otro aparato a la misma toma de corriente mediante un adaptador doble o enchufe similar.



## INSTRUCCIONES DE INSTALACIÓN

### Paso 3 : PREPARAR EL LAVAVAJILLAS PARA SU INSTALACIÓN

- 1 Apoye el lavavajillas sobre su parte trasera.
- 2 Ajuste las patas a la altura requerida por el armario como se muestra en la figura a continuación.

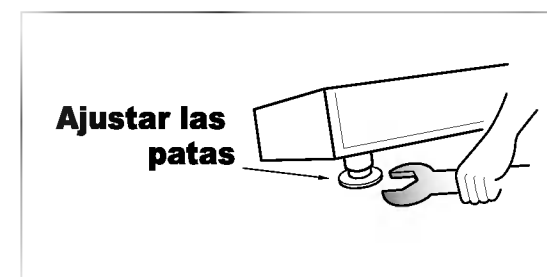

### Paso 4 : INSTALAR EL LAVAVAJILLAS BAJO LA ENCIMERA

- 1 Antes del deslizar el lavavajillas dentro del hueco de la encimera, se deben realizar todos los ajustes finales necesarios de altura y equilibrado utilizando la llave inglesa.
- 2 Deslice el lavavajillas dentro del hueco. Asegúrese de que la manguera de desagüe que se encuentra dentro del hueco no está retorcida o estirada.

#### ADVERTENCIA

Si la altura del armario es inferior a 850mm., deberá retirar la mesa superior desenroscando los cuatro tornillos. (Dos en la parte delantera y dos en la parte trasera).

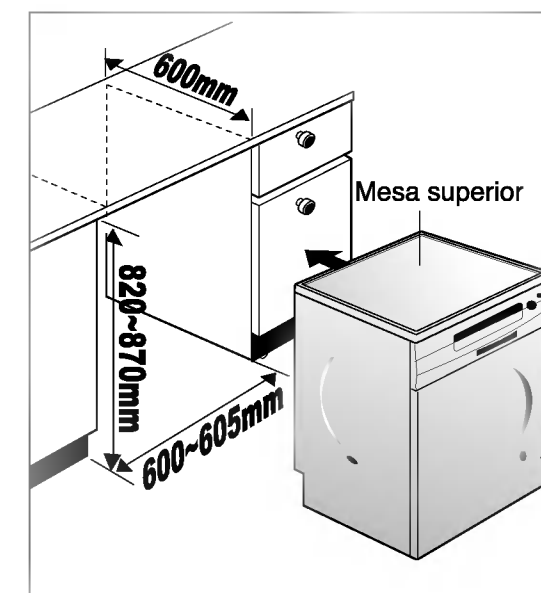



## INSTRUCCIONES DE INSTALACIÓN

### Paso 5 : CONEXIÓN A LA TUBERÍA DE DESAGÜE

- 1 Si el extremo de la manguera de desagüe no encaja en la tubería de desagüe, utilice una conexión de goma (no suministrada) que debe ser resistente al calor y los detergentes y que puede ser adquirida en una fontanería.
- 2 Existen dos conexiones típicas como se muestra en las figuras A y B.

Si se utiliza para desagüe, la espiga del sifón debe ser taladrada de manera limpia y sin obstrucción hasta su diámetro interno máximo.

Para prevenir el efecto sifón, se han de seguir uno de los siguientes métodos de instrucción:

- Cuando la manguera de desagüe esté conectada al sifón de un fregadero o a una unidad de eliminación de residuos, la manguera debe recogerse doblada debajo del banco y fijarse a la pared.

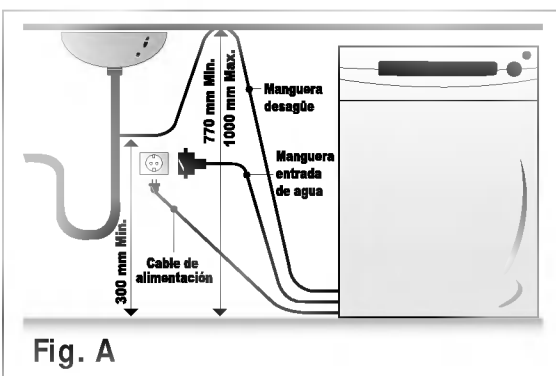

Fig. A

- Cuando la manguera de desagüe se conecte a un tubo vertical separado, es esencial que se realice una conexión hermética. Consultar la figura B

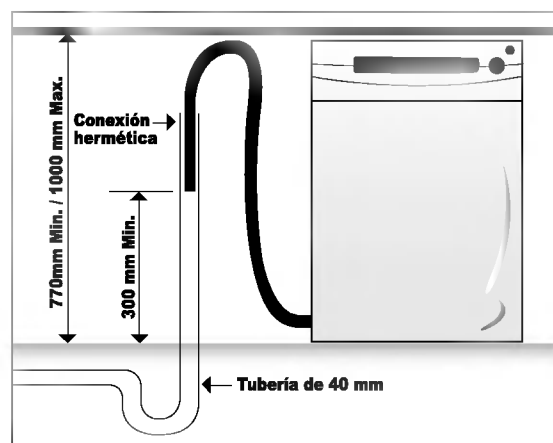
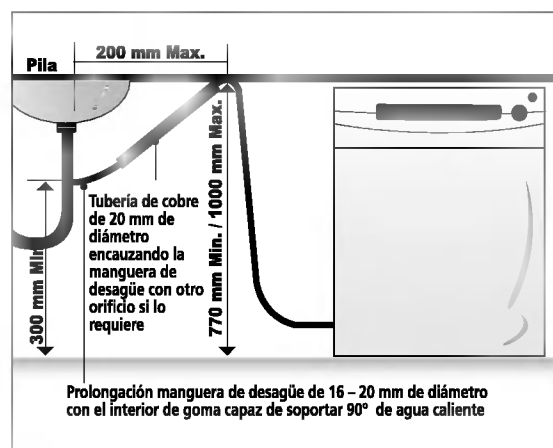

Fig. B Conexión de desagüe - tubo vertical.

**Extensión de la manguera de desagüe**  
Extienda la manguera de desagüe como se indica a continuación.



### PRECAUCIÓN

Cuando conecte o extienda la manguera de desagüe, asegúrese que ésta no está retorcida. (Las curvas deben tener un radio de 40 mm).



## INSTRUCCIONES DE INSTALACIÓN

### Paso 6 : CONEXIÓN AL SUMINISTRO DE AGUA

- 1 Conecte el tubo de suministro de agua a la válvula que se encuentra detrás del lavavajillas como se muestran en la figura. Este lavavajillas puede alimentarse de agua caliente o agua fría. Si no se puede conseguir temperatura del agua inferior a 65 °C, se debe conectar el aparato al agua fría.
- 2 Cuando se conecte, se debe utilizar la cinta obturadora o el compuesto sellante para evitar fugas de agua.

Asegúrese de que la tubería no está deformada o doblada de manera pronunciada.

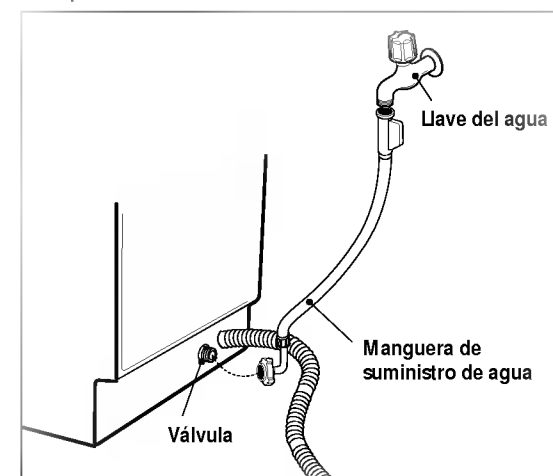

### Paso 7 : COMPROBACIÓN FINAL Y MONTAJE

- 1 Enrosque con la mano la manguera de admisión de agua en el tubo de alimentación de agua. Conecte el cable de corriente en un enchufe con toma de tierra y conecte lavavajillas.
- 2 Ponga en funcionamiento el lavavajillas a lo largo de un ciclo (se recomienda el ciclo rápido) para comprobar si hay fugas de agua y las condiciones de funcionamiento.

### Paso 8 : CÓMO NIVELAR EL PRODUCTO

Después de instalar el producto, si percibe algún movimiento poco fluido u oye un sonido de fricción entre la parte lateral de la puerta y la cubeta cuando abre o cierra la puerta, entonces tiene que ajustar el nivel del producto.

#### Caso 1. En el caso de que la puerta esté ladeada hacia la derecha

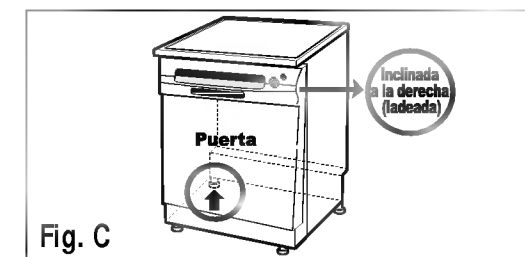

Fig. C

- Si la puerta está ladeada hacia la derecha como se muestra en la figura C, repita el procedimiento que aparece a continuación hasta que la puerta cierre con normalidad.
  - 1) Destornille (en el sentido contrario a las agujas del reloj) la pata izquierda de la parte trasera y suba el nivel.
  - 2) Compruebe la apertura de la puerta si todavía existe en algún movimiento poco fluido o sonidos de fricción.
- Cuando el producto está correctamente nivelado, no se produce ninguna inclinación, ningún movimiento poco fluido o sonido de fricción.

#### Caso 2. En el caso de que la puerta esté ladeada hacia de izquierda

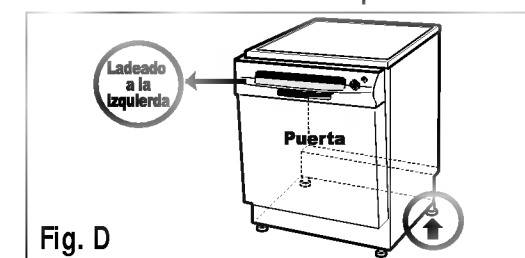
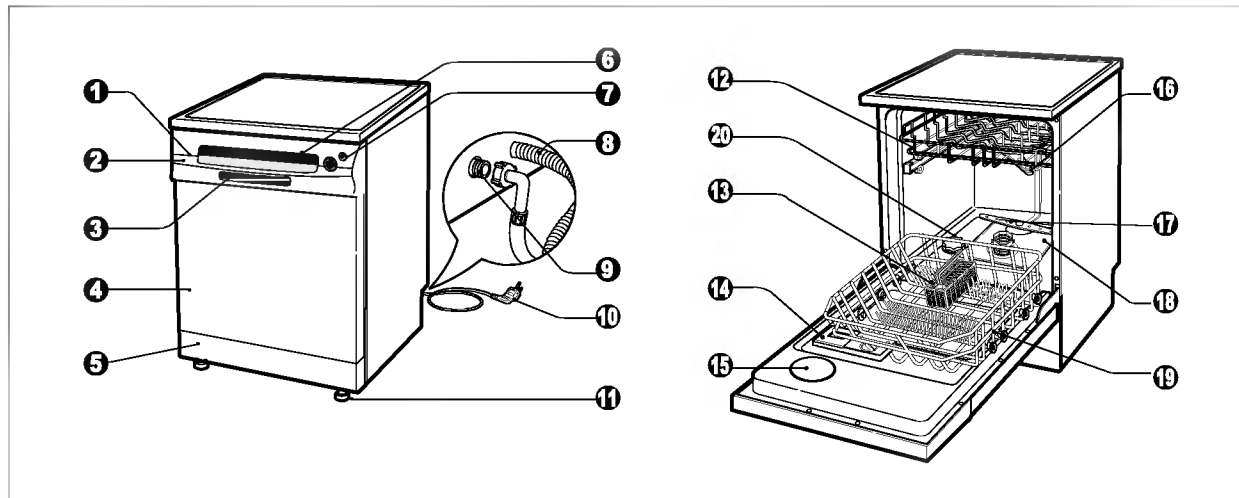

Fig. D

- Si la puerta está ladeada hacia la izquierda como se muestra en la figura D, repita el procedimiento que aparece a continuación hasta que la puerta cierre con normalidad.
  - 3) Destornille (en el sentido contrario a las agujas del reloj) la pata derecha de la parte trasera y suba el nivel.
  - 4) Compruebe la apertura de la puerta si todavía existe en algún movimiento poco fluido o sonidos de fricción.
- Cuando el producto está correctamente nivelado, no se produce ninguna inclinación, ningún movimiento poco fluido o sonido de fricción.

## NOMBRE DE PIEZAS



- |  |   |
|--|---|
| 1. Ventilación de vapor                        | 11. Pata de ajuste                            |
| 2. Panel de control                            | 12. Bandeja superior                          |
| 3. Maneta de la puerta                         | 13. Bandeja para cubiertos                    |
| 4. Tapa frontal                                | 14. Dosificador de detergente y abrillantador |
| 5. Tapa inferior                               | 15. Tapa de la ventilación de vapor           |
| 6. Pantalla de procesos                        | 16. Brazo rociador superior                   |
| 7. Interruptor de puesta en marcha             | 17. Brazo rociador inferior                   |
| 8. Rosca de conexión de la válvula de admisión | 18. Rosca de conexión del filtro              |
| 9. Conector de la manguera de desagüe          | 19. Bandeja inferior                          |
| 10. Cable de alimentación                      | 20. Tapa del recipiente para la sal           |

### Complementos

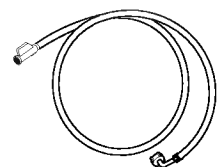

Manguera de entrada

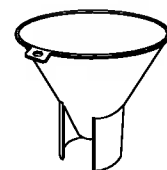

Embudo

※ El aspecto y especificaciones pueden variar sin previo aviso según los lugares.

## FUNCIÓN DEL BOTÓN DE MANDO

- Si desea retardar el inicio de un programa seleccionado, presione este botón antes de pulsar el botón de inicio.
- Pulsando el botón de tiempo de retardo se incrementará el tiempo en 1 hora
- El tiempo de inicio retardado puede ajustarse desde 1 hora hasta 19 horas.

- Indicación del tiempo restante
- Visualización del autodiagnóstico y de los mensajes de error

- Cuando tenga una carga pequeña, utilice únicamente la bandeja superior o la inferior para ahorrar energía.
- Con cada pulsación puede seleccionar únicamente la bandeja superior o la bandeja inferior.
- Cuando no haga ninguna selección, la máquina funcionará siempre en el modo de lavado vario, que hace entrar en funcionamiento el brazo rociador superior y el inferior alternativamente.

- Para la puesta en funcionamiento, pulse primero este botón para activar la corriente.
- Después del funcionamiento, este botón se apaga automáticamente por razones de seguridad y para ahorrar energía.
- En caso de perturbaciones de sobretensión en la máquina, se puede desconectar la alimentación de manera automática por razones de seguridad

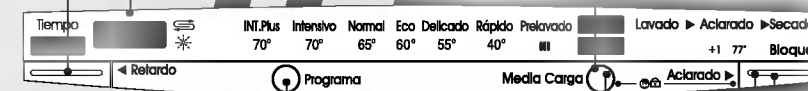

- Cuando la corriente está activada, el programa se sitúa automáticamente en normal
- Si desea cambiar el programa, pulse el botón y establezca el programa que desee

- Utilizado para bloquear o desbloquear los botones de control para impedir que los niños puedan cambiar todos los ajustes.
- Para bloquear / desbloquear, pulse los botones de carga variable y aclarado de manera simultánea.

- Con cada pulsación, se repite aclarado +, aclarado + & 77°C sani aclarado, 77°C sani aclarado

- Con cada pulsación, se repite Inicio y Pausa durante el funcionamiento.
- Si la máquina permanece en el modo Pausa durante 10 minutos, la corriente se desconecta automáticamente.



## MODO DE USO Y MANEJO

### 1. La carga de su Lavavajillas

Para que el lavavajillas tenga el mejor rendimiento posible, es importante que se cargue según las instrucciones.

Antes de cargar los elementos en el lavavajillas, debe desincrustar los restos grandes, en particular elementos no solubles como huesos, palillos de dientes, pepitas, etc.

Cuando se cargue el lavavajillas, observe las siguientes indicaciones generales:

- Coloque la vajilla de manera que el agua contacte con todas las superficies.
- Los objetos con una base profunda deben ser colocados en un ángulo que ayude a que el agua discorra y a que se produzca un secado adecuado.
- Los objetos con restos quemados deben ser remojados antes de introducirlos en el lavavajillas.

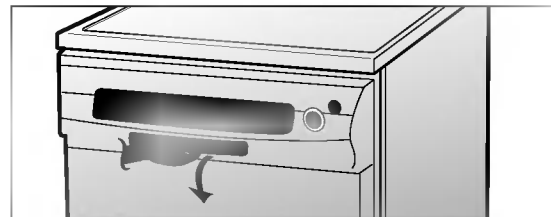

### 2. Carga de la bandeja inferior

La cesta inferior se carga mejor con platos llanos, cuencos para sopa, platos hondos, cazuelas, sartenes, tapas e incluso la placa del horno.

Los platos deben colocarse en posición vertical y mirando hacia el centro de la bandeja.

Las cazuelas, sartenes y platos grandes deben colocarse en posición invertida.

Se ha de tener cuidado de no obstruir la rotación de los brazos rociadores.

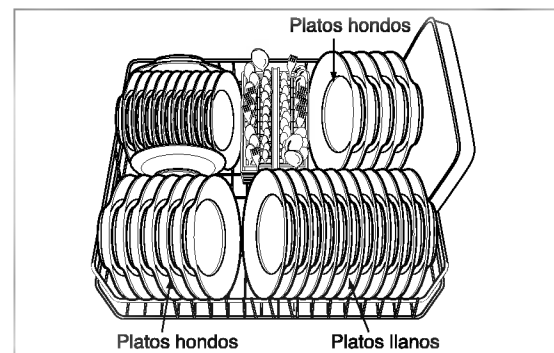

Tenga cuidado de que los objetos grandes no impidan la apertura de la tapa del dosificador de detergente

### 3. Utilización de la cesta para cubiertos

La cubertería debe mezclarse dentro de cada sección de la cesta para cubiertos para impedir el anidamiento de objetos similares. Coloque la cubertería en el recipiente con las asas hacia abajo. El recipiente puede plegarse y separarse de la cesta si decide no usarlo. Coloque los cuchillos en un compartimento independiente ubicado en la bandeja superior.

Tenga cuidado cuando cargue y retire objetos afilados.

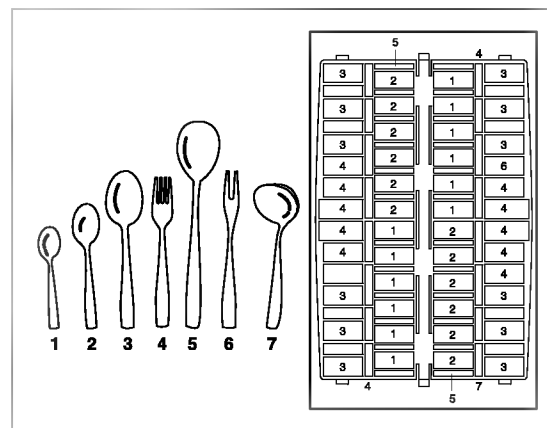
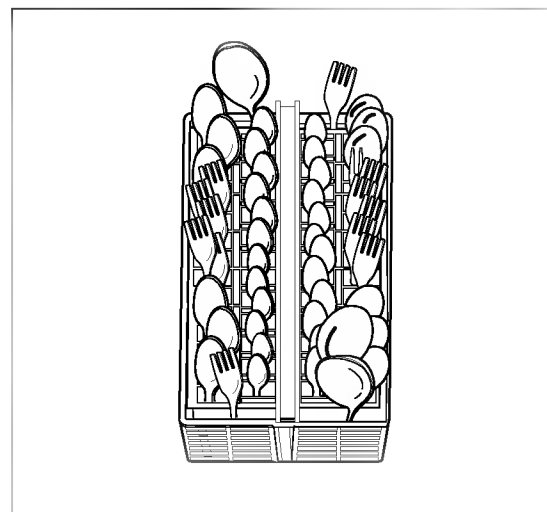

## MODO DE USO Y MANEJO

### 4. Carga de la bandeja superior

Es mejor cargar la bandeja superior con los objetos más delicados, platos pequeños, cubiertos de gran tamaño, tazas, vasos y objetos de plástico aptos para lavavajillas. Los platos deben ser colocados en posición vertical con la parte inferior de los mismos mirando hacia el frente de la bandeja.

Las tazas, vasos y cuencos deben colocarse boca abajo.

Las tazas y los utensilios de cocina extra se pueden poner en los soportes plegables para tazas, que también pueden servir de apoyo para las copas de cuello largo. Tenga cuidado de no obstruir la rotación del brazo rociador que se encuentra debajo de la bandeja superior.

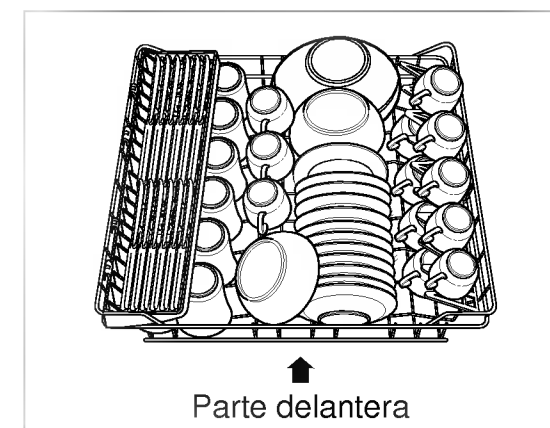

### Objetos que no se pueden introducir en el lavavajillas

La combinación de altas temperaturas y detergente para lavavajillas podría dañar determinados objetos, por lo que recomendamos no introducir en el lavavajillas lo siguiente :

- Cobre o aluminio anodizado.
- Vajillas pintadas a mano con láminas de oro o plata.
- Utensilios de madera o hueso.
- Utensilios de hierro o de un material fácilmente oxidable.
- Objetos de plástico que no aptos para el lavavajillas.

### 5. Ajuste de la bandeja superior

La bandeja superior puede subirse o bajarse para ajustarse a los diferentes tamaños de las vajillas.

Usted puede cambiar la posición del estante superior tirando del estante hacia arriba (hasta la posición superior) o tirando de las dos palancas en los lados izquierdo y derecho del estante para bajar el estante (a la posición inferior).

Se recomienda nivelar la bandeja superior con suavidad para su mayor comodidad y un correcto manejo.

Cuando tire de la bandeja hacia arriba, sujete la parte central de la bandeja superior la inferior ( parte señalada)

Después de realizar el ajuste, compruebe que el brazo rociador puede girar libremente

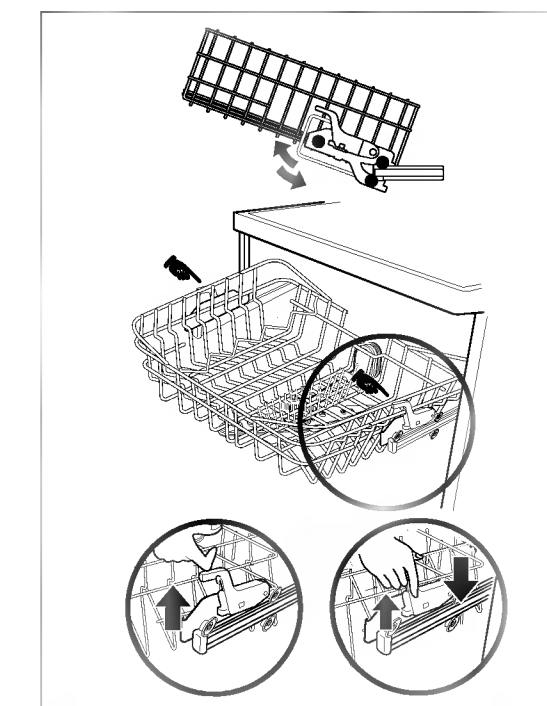

### ▲ ADVERTENCIA

Antes de realizar el ajuste, asegúrese de que la bandeja no contiene ninguna pieza de vajilla. Si no lo hace así, se puede dañar la vajilla o usted puede sufrir lesiones.

## MODO DE USO Y MANEJO

### 6. Adición de detergente en el dosificador

- Se debe poner el detergente en su cámara antes de iniciar cualquier programa, excepto el Prelavado
- Las cámaras contienen 15g y 25g
- La cantidad de detergente depende del programa. Consulte la tabla guía.

PROGRAMA	CANTIDAD DE DETERGENTE
INT.Plus	25g
Intensivo	25g
Normal	20g
Eco	15g
Delicado	10g
R pido	10g
Prelavado	Sin detergente

- La tapa del compartimento debe cerrarse después de suministrar el detergente.
- El detergente es dispensado automáticamente durante el funcionamiento.
- La tapa del compartimento permanece abierta después del funcionamiento.

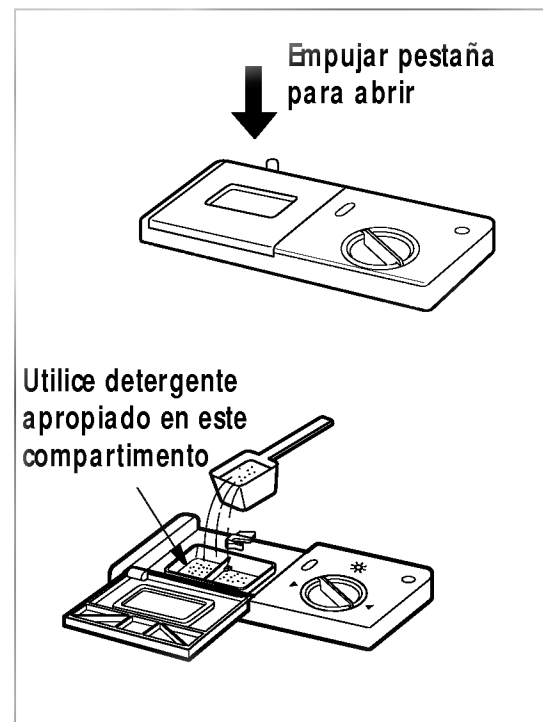

#### Información sobre el detergente

Utilice solamente el detergente indicado para los lavavajillas domésticos. (No se debe utilizar un detergente corriente para las manos, ya que la espuma puede interferir en el funcionamiento correcto)

#### ⚠ ADVERTENCIA

El detergente utilizado es un detergente especial para lavavajillas y como todos los productos químicos domésticos debe ser tratado como un veneno y mantenerse fuera del alcance de los niños. A la finalización de cada programa de lavado se debe comprobar el compartimento del detergente y retirar cualquier resto del mismo.

## MODO DE USO Y MANEJO

### 7. Adición de abrillantador en el dosificador

#### ■ Para llenar

Para llenar el compartimento del abrillantador, gire la tapa redonda en el sentido contrario a las agujas del reloj y retírela. Llene el compartimento hasta el nivel máximo con un abrillantador de buena calidad, después vuelva a colocar la tapa y ciérrela. El abrillantador es automáticamente dispensado durante el ciclo de aclarado final.

El ajuste de la dosis viene fijado de fábrica para servir para la mayoría de los lavavajillas. Si, tras el lavado, observa unas manchas borrosas, rayas o marcas de agua en su cristalería, podría ser necesario aumentar el ajuste. Para lograrlo, retire la tapa y gire la flecha del indicador a una posición mayor y después vuelva a colocar la tapa. Si los vasos aparecen algo manchados o detecta la presencia de espuma en la parte inferior del vaso o en la base de la máquina, seleccione un ajuste inferior.

#### ■ Para rellenar

Dependiendo del ajuste de la dosificación y del número de lavados, el compartimento puede necesitar ser rellenado solamente una vez al mes. El nivel de abrillantador puede ser comprobado de dos formas.

- Mirando por la ventanilla del indicador en el dosificador cuando el lavavajillas esté completamente abierto.
- El color negro indica que hay suficiente abrillantador
- Vacío indica que es necesario echar abrillantador
- Mediante la luz del panel de control cuando el lavavajillas esté en funcionamiento.



#### Información sobre el abrillantador

El abrillantador es necesario para conseguir platos sin manchas y sin rayas así como un mejor secado. Si se usa la cantidad correcta mejorará el rendimiento del lavado. No obstante, si se utiliza demasiada cantidad puede producir un exceso de espuma, lo que daría lugar a posibles fugas de agua.



Cuando la luz está encendida significa que el abrillantador está a punto de agotarse. Entonces, rellene el Abrillantador.

## MODO DE USO Y MANEJO

### 8. Llenado de sal

Este modelo dispone de un ablandador de agua para ablandar el agua dura. Debe leer estas notas con detenimiento para conseguir un funcionamiento correcto.

#### ■ Para el primer llenado

- Compruebe la dureza del agua de su zona. (La empresa que le suministra el agua puede comunicarle la dureza y la gama de durezas en la que se mueve el agua de su zona.)
- Establezca la dureza del agua de acuerdo con el método de fijación del descalcificador de agua.
- Quite la bandeja inferior y desenrosque la tapa del compartimento de la sal.
- Rellene de sal el recipiente para la sal antes de utilizar el lavavajillas por primera vez. Sírvaselo de una especie de embudo para rellenar de sal de una forma fácil y limpia. La capacidad del recipiente para la sal es aproximadamente de 1,9 kg. (Utilice sal gruesa o sal descalcificadora para lavavajillas.)
- Después del llenado, retire la sal que haya caído fuera del recipiente y cierre la tapa correctamente.
- Enrosque bien la tapa para impedir que penetre la espuma del jabón y pueda provocar problemas por descalcificar el agua.

Cuando no se suministre electricidad al lavavajillas debido por ejemplo a un fallo eléctrico / cambio de domicilio, etc., vuelva a configurar el ajuste de dureza del agua.

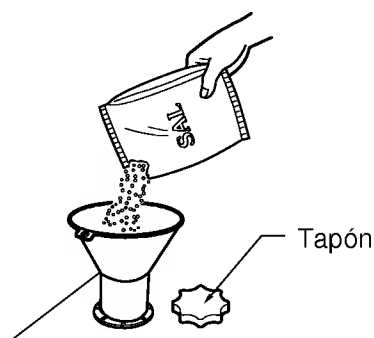

#### ■ Para la puesta en marcha

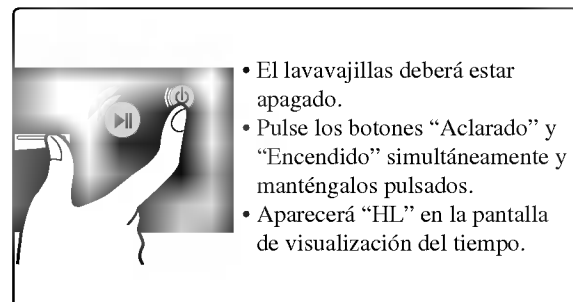

- El lavavajillas deberá estar apagado.
- Pulse los botones "Aclarado" y "Encendido" simultáneamente y manténgalos pulsados.
- Aparecerá "HL" en la pantalla de visualización del tiempo.

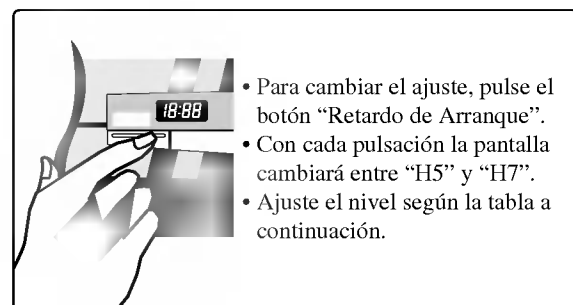

- Para cambiar el ajuste, pulse el botón "Retardo de Arranque".
- Con cada pulsación la pantalla cambiará entre "H5" y "H7".
- Ajuste el nivel según la tabla a continuación.

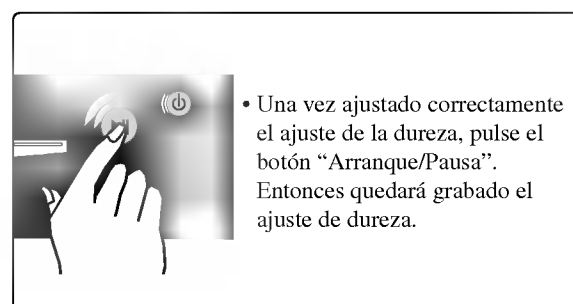

- Una vez ajustado correctamente el ajuste de la dureza, pulse el botón "Arranque/Pausa". Entonces quedará grabado el ajuste de dureza.

	HL	H5	H6	H7
ppm	Sobre~300	300~370	380~540	550~890
mmol/l	3,0	3,0~3,7	3,8~5,4	5,5~8,9
°dH	17	17-21	22-30	31-50
°FH	30	30-37	38-54	55-89

## MODO DE USO Y MANEJO

### ■ Para el rellenado

Cuando se termina la sal, la lámpara de rellenado de sal se enciende automáticamente durante funcionamiento. Se debe rellenar la sal después de que termine el ciclo. Pero se recomienda que el rellenado de sal se realice siempre (como se ha mencionado anteriormente) antes de iniciar la siguiente operación para atenuar y vaciar inmediatamente cualquier exceso de solución de sal.

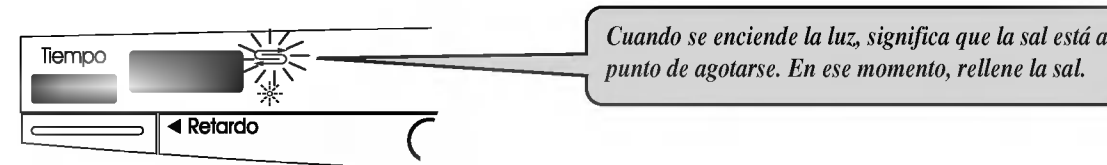

#### Nota

- Después de rellenar con sal, puede transcurrir un rato hasta que la luz indicadora se apague.
- Cuando el mando está colocado en "H0", no es necesario rellenar la sal, puesto que no se consumirá nada de sal mientras el lavavajillas esté funcionando. La luz de Rellenar sal se apagará cuando el mando se encuentre entre "H1" y "H7", en cuyo caso se deberá añadir sal al dosificador.

#### ▲ ADVERTENCIA

No eche detergente en el recipiente de la sal especial. Esto arruinaría el descalcificador de agua.

### 9. Divisores plegables

- Los divisores plegables de la parte trasera de la bandeja pueden bajarse para mejorar el apilamiento de cacerolas y sartenes.

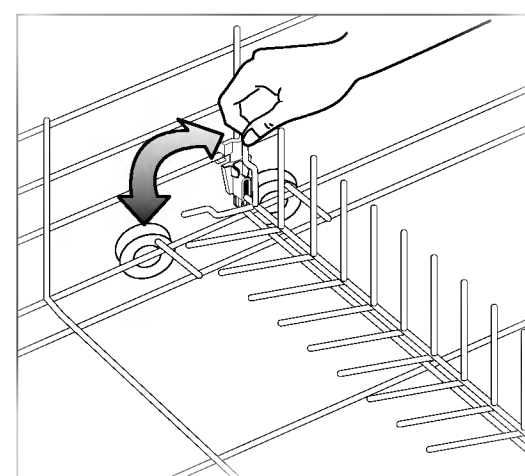

### 10. Secado

- Al final del programa se recomienda abrir totalmente la puerta para ayudar al secado.

### 11. Prueba de energía (EN50242)

- Aparato cargado según las especificaciones estándar.
- Ejemplo de lavavajillas cargado : p.10~11
- Capacidad :12 servicios
- Curso de comparabilidad : ECO
- Ajuste del abrillantado r: 3
- Limpiador de referencia : 6g de detergente en la superficie interior de la puerta y 24g en el dosificador de detergente
- La bandeja en forma de U y ajustable en altura debe ser insertada en la posición más elevada.



## OPCIONES DE LAVADO

Antes de seleccionar el programa de lavado, puse el botón de encendido. Después se seleccionará el programa normal con el tiempo restante en la ventana de visualización. Para cambiar el programa, puse el botón del programa hasta que se seleccione el programa necesario.

### Botón Inicio / Pausa

Después de seleccionar un programa de lavado, pulse el botón Inicio o Pausa para iniciar el ciclo de lavado. Si en cualquier momento usted desea interrumpir el ciclo de lavado, presione el botón Inicio o Pausa. Su lavavajillas se detendrá. Pulse de nuevo el botón Inicio o Pausa para reiniciar el lavavajillas.

### Indicadores de progreso

Una vez que Vd. selecciona un programa, se encienden los indicadores de progreso (lavado, aclarado, secado). Cuando pulse el botón Inicio o Pausa para arrancar el programa, parpadeará la luz de fase actual.

### Inicio retardado

Esta función permite que el ciclo de lavado se inicie en cualquier momento entre 1 y 19 horas después.

- Seleccione el programa que desea utilizando el botón de programa.
- Ajuste el tiempo de retardo que desee pulsando el botón "Inicio retardado". El tiempo de inicio retardado se incrementa en una hora por cada pulsación.
- Presione el botón inicio. A continuación el programa se iniciará automáticamente después de que el tiempo de retardo que aparece en el visor haya expirado.

### Aclarado +

Normalmente, cuando selecciona un programa, el proceso de Aclarado se realiza solamente dos (1 aclarado normal + 1 aclarado en caliente) o tres (2 aclarados normales + 1 aclarado en caliente) veces según el programa seleccionado. Pero si desea aclarar más veces, puede utilizar esta función. Cuando selecciona + 1 presionando el botón de Aclarado, el aclarado normal se efectuará una vez más.

### Bloqueo infantil

Para reducir la posibilidad de que los niños pongan en el funcionamiento el lavavajillas cuando no están vigilados, se puede seleccionar la función de bloqueo infantil.

- Para bloquear y desbloquear, presione simultáneamente los botones "Carga Variable" y "Aclarado".

### Aclarado con higienización

Utilice esta función en cualquier programa cuando desee aclarar los platos con una mayor temperatura para conseguir una higienización. Si elige esta función, la temperatura del agua subirá hasta los 77° C en el aclarado. Puse el botón de Aclarado hasta que se encienda el indicador "77".

### MEDIA CARGA

Cuando tenga una carga pequeña, utilice únicamente la bandeja superior o la inferior para ahorrar energía. Con cada pulsación puede seleccionar únicamente la bandeja superior o la bandeja inferior. Cuando no haga ninguna selección, la máquina funcionará siempre en el modo de lavado vario, que hace entrar en funcionamiento el brazo rociador superior y el inferior alternativamente.



## PROGRAMAS

Modelo: LD-12CW8 / LD-12CS9 / LD-12CMO

Programa	LAVADO		ACLARADO				SECADO
	Prelavado	Lavado principal	Aclarado 1	Aclarado 2	Aclarado 3	Aclarado en caliente	
<b>INT.Plus</b>	50°C	70°C				70°C	
<b>Intensivo</b>	40°C	70°C				70°C	
<b>Normal</b>		65°C				65°C	
<b>Eco</b>		50°C				60°C	
<b>Delicado</b>		40°C				55°C	
<b>Rápido</b>		35°C				40°C	
<b>Prelavado</b>							

### Lavado INT.Plus

Este programa es para las cargas muy sucias incluyendo ollas, sartenes y cazuelas que pueden tener restos de comida seca.

### Lavado intensivo

Este programa es para las cargas muy sucias incluyendo ollas, sartenes y cazuelas

### Lavado normal

Este programa es para las cargas diarias con una suciedad normal.

### Lavado Eco

Este programa es para las cargas diarias ligeramente sucias.

### Lavado delicado

Este programa es para lavar objetos delicados como vasos y copas.

### Lavado rápido

Este programa es para ese lavado rápido de platos y cubertería recientemente usados y que presenta una ligera suciedad.



## COM PROBACIÓN Y CUIDADOS

Para prevenir problemas y un funcionamiento deficiente, es importante comprobar y hacer un mantenimiento periódico de los filtros y de los brazos rociadores.

### Filtros

- En primer lugar, retire la bandeja inferior.
- Gire el filtro de malla en el sentido contrario a las agujas del reloj.
- Saque el filtro de malla y el filtro STS superior.
- Límpielos si es necesario.
- Vuelva colocarlos en el orden inverso.

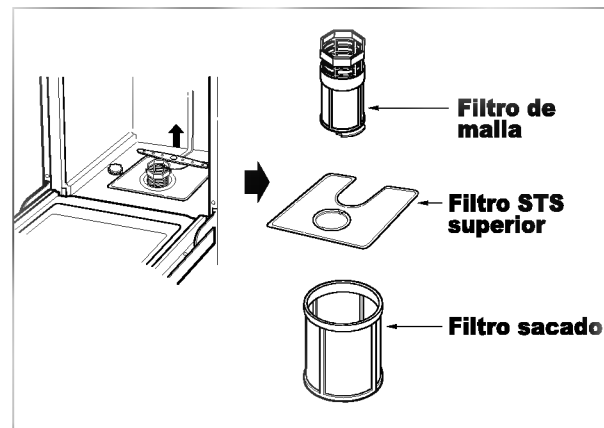

### Brazo rociador inferior

- Compruebe que los orificios de pulverización de agua no están bloqueados por restos de comida.
- Cuando sea necesaria una limpieza, retire el brazo estirado de él hacia arriba.
- Limpie el brazo rociador y vuelva a colocarlo presionándolo hacia abajo

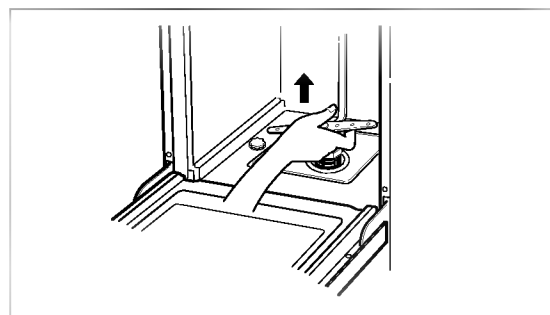

### Brazo rociador superior

- Estire hacia delante en la bandeja superior.
- Compruebe que los orificios de pulverización de agua no están bloqueados por restos de comida.
- Cuando sea necesaria una limpieza, retire el brazo desenroscando la tuerca.
- Limpie el brazo rociador y vuelva a colocarlo en el sentido inverso.

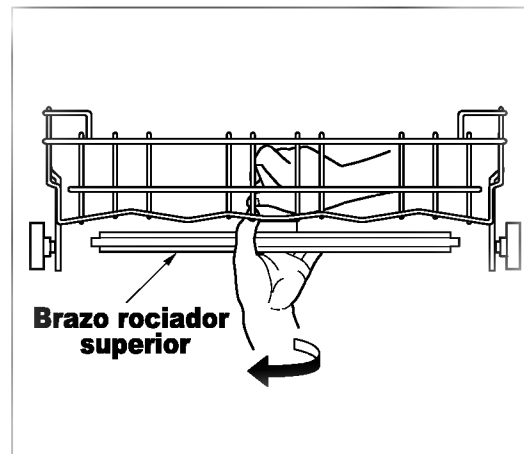

## GUÍA DE SOLUCIÓN DE PROBLEMAS

- Si se produce un problema en su máquina, solicite una reparación.
- Antes de solicitar una reparación, compruebe las instrucciones siguientes para ver si el problema puede ser resuelto por usted mismo primero.

Problema	Causas probables
Las lámpara no se encienden cuando se acciona el interruptor de puesta en marcha	<ul style="list-style-type: none"> <li>• El enchufe no está correctamente insertado en la toma de corriente.</li> <li>• Fusible fundido o ha saltado el automático.</li> <li>• Se cortó la electricidad de la vivienda.</li> </ul>
La máquina no arranca.	<ul style="list-style-type: none"> <li>• La puerta no está cerrada del todo.</li> <li>• El botón de inicio no ha sido pulsado.</li> </ul>
El agua no es desalojada. (La pantalla muestra el código "DE")	<ul style="list-style-type: none"> <li>• La manguera de desagüe está retorcida.</li> <li>• El filtro está obstruido (Limpiar el filtro).</li> </ul>
El display muestra el código "FE" (La bomba de desagüe funciona automáticamente)	<ul style="list-style-type: none"> <li>• Se suministra más agua que la requerida</li> <li>• Falla la válvula interior.</li> </ul>
La pantalla muestra el código "IE"	<ul style="list-style-type: none"> <li>• No llega agua al aparato (El grifo del agua no está abierto).</li> </ul>
Si se muestra el código "EI" en el panel	<ul style="list-style-type: none"> <li>• Perdida de agua por una mala conexión en el tubo.</li> <li>• Perdida de agua por daño en el tubo.</li> </ul>
Si se muestra el código "HE" en el panel	<ul style="list-style-type: none"> <li>• El circuito de calentamiento tiene algún problema.</li> </ul>
Los brazos rociadores no giran con suavidad.	<ul style="list-style-type: none"> <li>• El soporte de los brazos rociadores está bloqueado por restos de comida (Limpiar los orificios del brazo rociador).</li> </ul>
Quedan depósitos blancos en el lavavajillas después del lavado.	<ul style="list-style-type: none"> <li>• Ajuste incorrecto de la cantidad de detergente o de abrillantador.</li> <li>• El recipiente para la sal se ha quedado vacío.</li> <li>• La tapa del recipiente para la sal no está atornillada con firmeza.</li> </ul>
Quedan rayas en la cristalería.	<ul style="list-style-type: none"> <li>• Cantidad insuficiente de abrillantador</li> </ul>
Los resultados del secado no son satisfactorios	<ul style="list-style-type: none"> <li>• Cantidad insuficiente de abrillantador</li> </ul>
Los resultados del lavado no son satisfactorios	<ul style="list-style-type: none"> <li>• Cantidad de detergente incorrecta.</li> <li>• Utensilios incorrectamente dispuestos o demasiado cargado.</li> <li>• Los filtros están obstruidos.</li> <li>• Los orificios de pulverización de agua de los brazos rociadores están bloqueados.</li> <li>• Rotación de los brazos rociadores obstruida por utensilios.</li> <li>• Selección de un programa inadecuado.</li> </ul>