



Mini Hi-Fi Audio System

BUKU PANDUAN

MODEL : FFH-876MVA
FE-876NVE

MP3
CD - R/RW



VIDEO CD

COMPACT
disc
DIGITAL VIDEO

COMPACT
disc
DIGITAL AUDIO

Bacalah Buku Panduan ini dengan baik sebelum mengoperasikannya.
Simpan untuk keperluan di masa mendatang.

Peringatan

	PERHATIAN BAHAYA KEJUTAN LISTRIK JANGAN DIBUKA	
PERHATIAN:UNTUK MENGURANGI RESIKO KEJUTAN LISTRIK, TIDAK ADA KOMPONEN YANG DAPAT DIPERBAIKI. TIDAK ADA BARANG BERMANFAAT DI DALAM. UNTUK PERBAIKAN, HUBUNGI SERVICE YANG TERPERCAYA		

Penjelasan Simbul-Simbul Grafik:



Simbol panah petir di dalam segitiga berarti hati-hati terhadap munculnya arus listrik berbahaya yang berasal dalam produk, yang dapat menyebabkan orang terkena kejutan listrik dengan kapasitas besar.



Simbol tanda seru dalam segitiga berarti hati-hati terhadap peringatan dan petunjuk penting, dalam mengoperasikan dan merawat produk.

PERINGATAN

GUNA MENGURANGI RESIKO KEBAKARAN KARENA ARUS LISTRIK, JANGAN LETAKKAN PRODUK INI TEMPAT BERAIR/DAERAH LEMBAB.

Untuk menghindari bahaya kejutan, jangan membuka lemari, Untuk perbaikan segera hubungi servis yang terpercaya.

Peralatan tidak boleh terkena tetesan atau cipratan air dan tidak ada satu komponenpun yang boleh terisi air, sebaiknya di jauhkan dari peralatan.

A W A S
Penggunaan kontrol atau prosedur penyetelan selain yang diberikan di buku petunjuk ini dapat menyebabkan bahaya radiasi.

Komponen laser pada produk ini dalam memancarkan radiasi melebihi batas tingkat 1.

CAUTION:INVISIBLE LASER RADIATION WHEN OPEN AND INTERLOCKS DEFEATED. AVOID EXPOSURE TO BEAM.
WARNING:OSYNLIG LASERSTRÄLNING NÄR DENNA DEL ÄR ÖPPNAD STRÄLEN ÄR FARLIG.
Attention:Quand l'appareil est ouvert, ne pas s'exposer aux radiations invisibles du faisceau laser.

Label ini berada di dalam unit.

CLASS 1	LASER PRODUCT
KLASSE 1	LASER PRODUKT
LUOKAN 1	LASER LAITE
KLASS 1	LASER APPARAT
CLASSE 1	PRODUIT LASER

Compact Disc player ini di kategorikan sebagai produk LASER TINGKAT 1.

Label PRODUK LASER TINGKAT 1 berada di luar unit.

Daftar Isi

Pendahuluan

- ❑ Peringatan 2
- ❑ Daftar Isi 3
- ❑ Catatan Mengenai Disk. 4
- ❑ Identifikasi Kontrol 5-8
 - Panel Depan. 5
 - Remote Control. 6
 - Menyiapkan Remote Control 7
 - Pengoperasian dengan Remote Control 7
 - Panel Belakang/Tampilan Display 8

Sambungan

- ❑ Sambungan Antenna (Aerial) 9
- ❑ Sambungan Speaker Ssstem. 10
- ❑ Sambungan ke TV/Monitor 10

Sebelum Pengoperasian

- ❑ Mengatur Jam 11
- ❑ Fungsi Sleep 11
- ❑ Fungsi Timer 12
- ❑ Pengaturan Audio 13
 - Pengaturan Volume 13
 - Pengaturan Kualitas Suara 13
 - MUTE. 13
 - MDSS (Multi Dynamic Sound System) 13
 - MODE SPECTRUM 13
 - DEMO 13
- ❑ Fungsi Auxiliary 13

Pengoperasian Radio

- ❑ Pengaturan Awal Stasiun Radio 14
- ❑ Mendengarkan radio 15

Pengoperasian Deck Kaset

- ❑ Tape Play. 16
 - Sop Play 16
 - Play Fast Rewind atau Fast Forward 16
 - Tape Counter Reset 16
 - Dubbing. 16
- ❑ Merekam/ Recording 17
 - Merekam dari Radio, CD atau Sumber Auxiliary 17
 - Merekam CD ke Tape Synchronized 17

Pengoperasian CD/VCD

- ❑ Langkah Awal Pengoperasian. 18-19
 - Stop Play 18
 - Pause Play 18
 - Pindah ke disk lain. 18
 - Memilih disk secara langsung 18
 - Melewati/Skip Track 18
 - Play Fast Rewind atau Fast Forward 18
 - Mengganti disk selama Playback 19

Pengoperasian Tambahan

- ❑ RESUME. 19
- ❑ Time Search 19
- ❑ Fungsi Display 19
- ❑ Fungsi Multiplex 20
- ❑ Pilihan Play 20-21
 - Intro Scan Play 20
 - Disk Digest Play. 20
 - Disk Track Play 21
- ❑ PBC Play(Playback Control Play). 21
- ❑ Repeat Play. 22
- ❑ Program Play. 22
- ❑ Playback dengan MP3 /.. . . . 23
- ❑ Karaoke. 24
 - Menyesuaikan volume ECHO 24
 - Mengubah Nada (KEY CONTROL). 24
 - Merekam dengan Karaoke. 24

Referensi

- ❑ Fungsi Pilihan Sistem (NTSC/PAL). 25
- ❑ Persyaratan sebuah disk. 25
 - Disc yang sesuai. 25
- ❑ Sebelum Memanggil Servis 26
- ❑ Spesifikasi 27

Bagian ini memaparkan bagaimana cara menangani, membersihkan dan menyimpan disk dengan baik dan benar.

Penanganan Disk

- Jangan sentuh bagian belakang disk.

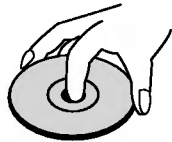

- Jangan menempelkan kertas / perekat pada disk.



Penyimpanan Disk

- Jangan membiarkan disk terkena sinar matahari langsung atau sumber panas.
- Jangan menyimpan disk ditempat yang lembab dan berdebu seperti di kamar mandi atau didekat alat pelembab udara.
- Simpan disk secara vertikal dalam bungkusnya. Menumpuk atau meletakkan benda diatas disk dapat menyebabkan kerusakan pada disk.

Pembersihan Disk

- Sidik jari atau debu yang melekat pada disk dapat menyebabkan kualitas gambar buruk dan distorsi suara. Bersihkan disk dari tengah keluar. Disk harus selalu bersih.
- Jika Anda tidak bisa membersihkan debunya dengan kain lembut, bersihkan disk dengan kain lembut yang dibasahi sedikit air dan akhiri dengan kain kering.
- Dilarang menggunakan cairan pembersih yang kuat seperti thinner, alkohol, bensin, atau pembersih umum lain atau anti-static spray vinyl LP karena dapat merusak disk.



Tentang Buku Panduan ini

- Buku panduan ini menjelaskan petunjuk dasar penggunaan unit ini.
- Ada beberapa disk VIDEO CD yang mempunyai fungsi yang mungkin tidak dijelaskan buku ini. Karenanya, ada petunjuk yang mungkin berbeda dari buku ini dengan sedikit penjelasan penjelasan tambahan. Jika ini terjadi, ikuti petunjuk yang ada di layar TV atau kemasan.
- “✎” terkadang muncul di layar TV selama selama beroperasi. Simbol ini menandakan bahwa fungsi yang dijelaskan dalam buku ini tidak tersedia pada beberapa disc VIDEO CD.

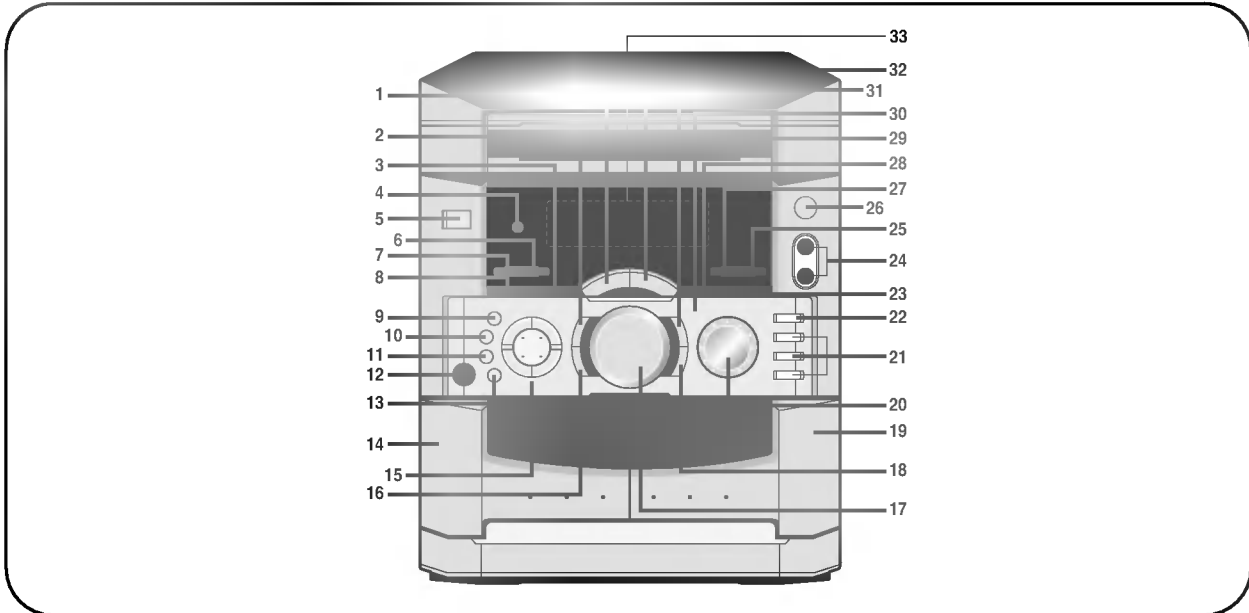

- | | |
|---|--|
| <ol style="list-style-type: none"> 1. Tombol PRESET DOWN dan BACKWARD PLAY (◀) 2. Tombol MDSS 3. Tombol MENU (+) (▶▶) 4. REMOTE SENSOR 5. Tombol POWER 6. Tombol ⌚ TIMER 7. Tombol CLOCK 8. Tombol MENU (-) (◀◀) 9. Tombol MODE/RIF 10. • Tombol PBC
• Tombol DEMO
• Tombol PLAY MODE 11. • Tombol CD SYNC.
• Tombol SELECT
• Tombol NORMAL DUBBING 12. Jack HEADPHONE (PHONES) ∅ 6.3mm 13. • Tombol HIGH DUBBING
• Tombol RETURN 14. ▲ PUSH EJECT POSITION -DECK1 (TAPE 1) 15. Tombol FUNCTION SELECT (TUNER/BAND, TAPE1/2, AUX, CD) 16. Tombol RECORD/ RECORD PAUSE ●REC () | <ol style="list-style-type: none"> 17. KNOP VOLUME 18. Tombol STOP (TAPE/CD) (■)
Tombol CLEAR 19. ▲ PUSH EJECT POSITION-DECK2 (TAPE 2) 20. JOG DIAL
• MANUAL TUNING DOWN/UP (TUNER)
• ADJUST DOWN/UP (CLOCK/ TIMER)
• SKIP DOWN/UP (CD TRACK) 21. Tombol DISC DIRECT PLAY (DISC1, DISC2, DISC3) 22. Tombol DISC SKIP (D.SKIP) 23. Tombol NEXT (▶▶) 24. Jack MIC (MIC1, MIC2): ∅ 6.3mm 25. Tombol CD OPEN/ CLOSE (CD ▲) 26. Kontrol MIC VOLUME 27. Tombol PROG./MEMO. 28. Tombol PREV. (◀◀) 29. PINTU CD 30. Indikator CD PAUSE/ SET 31. • Tombol COUNTER RESET (TAPE) (COUNTER)
• Tombol CD PAUSE (CD) (CD)
• Tombol SET (CLOCK/ TIMER) 32. Tombol PRESET UP
Tombol FORWARD PLAY (▶) 33. LAYAR |
|---|--|



HAL 6 PENDAHULUAN

Anda dapat mengetahui petunjuk dari setiap fungsi remote control di halaman selanjutnya dalam Buku Panduan ini.

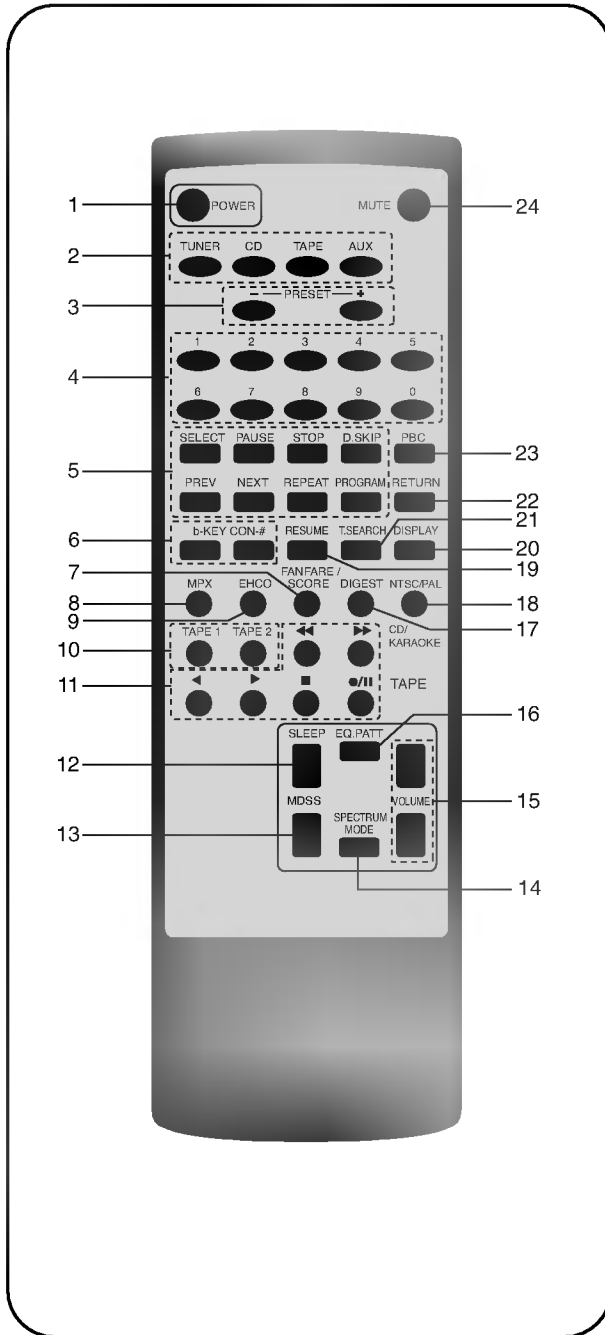

1. Tombol POWER
2. Tombol pilihan Fungsi (TUNER, CD, TAPE, AUX)
3. Tombol PRESET (-/+)
4. Tombol ANGKA
5. Tombol VCD/CD CONTROL
 - PLAY(▶)/SELECT
 - PAUSE(⏸)
 - STOP(■)
 - DISC SKIP(D.SKIP)
 - PREV/NEXT(◀◀/▶▶)
 - REPEAT
 - PROGRAM
6. Tombol KEY CONTROL (b - KEY CON #)
7. Tombol FANFARE/ SCORE
8. Tombol MPX
9. Tombol ECHO
10. Tombol TAPE 1/2 SELECT
11. Tombol TAPE FUNCTION
 - FAST REWIND/FAST FORWARD PLAY(◀◀/▶▶)
 - BACKWARD PLAY(◀): OPSIONAL
 - FORWARD PLAY(▶)
 - STOP(■)
 - RECORD/RECORD PAUSE(■)
12. Tombol SLEEP
13. Tombol MDSS
14. Tombol SPECTRUM MODE
15. Tombol VOLUME +/-
16. Tombol EQ PATTERN
17. Tombol DIGEST
18. Tombol NTSC/PAL
19. Tombol RESUME
20. Tombol DISPLAY
21. Tombol T. (Time) SEARCH
22. Tombol (↺) RETURN
23. Tombol PBC
24. Tombol MUTE

Mempersiapkan Remote Control

Masukkan baterai ke dalam remote control sehingga Anda dapat menggunakannya untuk mengoperasikan unit ini.

1 Buka tutup pelindung baterai.

2 Masukkan baterai (ukuran **AAA**).

- Pastikan posisi + dan - pada baterai sesuai ke tanda dalam ruang bilik baterai.

3 Pasang kembali tutup pelindung.

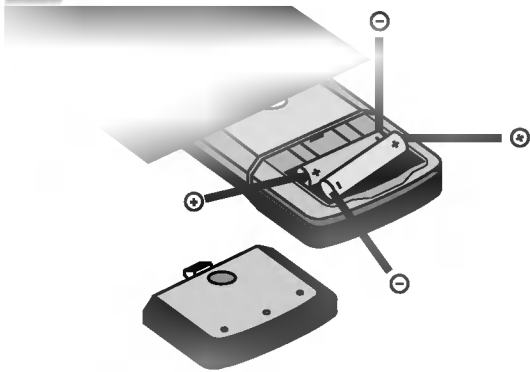

- Pemakaian baterai yang tidak sesuai dapat menyebabkan baterai bocor dan berkarat.
- Untuk mengoperasikan remote control dengan benar, ikutilah petunjuknya.
- Jangan memasukkan baterai ke dalam remote control dalam posisi yang salah.
- Jangan men-charge, memanaskan, membuka atau memutus aliran baterai. Jangan melempar baterai ke dalam api.
- Jangan membiarkan baterai yang sudah mati atau aus di dalam remote control.
- Jangan menggunakan jenis baterai berbeda bersamaan atau menggabungkan jenis baterai lama dengan yang baru.
- Jika remote control tidak digunakan untuk waktu yang lama, keluarkan baterai untuk menghindari kemungkinan baterai berkarat.
- Jika remote control tidak berfungsi dengan baik atau jika pengoperasiannya berkurang, gantilah baterai lama dengan yang baru.
- Jika terjadi baterai bocor, lap cairan baterai yang keluar dalam bilik baterai, lalu masukkan baterai yang baru.
- Baterai dapat bertahan selama kurang lebih satu tahun dalam penggunaan yang normal.

Mengoperasikan dengan Remote Control

Bagian ini menjelaskan bagaimana memakai remote control.

Arahkan remote control pada remote sensor dan tekan tombolnya.

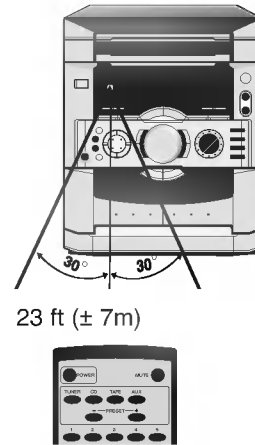

Jarak: Sekitar 23 ft (7 m) dari bagian depan remote sensor.

Sudut: Sekitar 30° pada setiap arah dari bagian remote sensor.

- * Jangan membiarkan remote sensor pada receiver terkena cahaya yang kuat seperti sinar matahari atau penerangan lain. Jika ini terjadi, Anda tidak dapat mengoperasikan unit dengan remote control.

- Arahkan langsung remote control ke remote sensor pada unit.
- Jangan menjatuhkan remote control.
- Jangan meletakkan remote control ditempat yang sangat panas atau lembab.
- Jangan menumpahkan air atau meletakkan sesuatu basah pada remote control.
- Jangan membuka bagian dalam remote control..

Panel Belakang

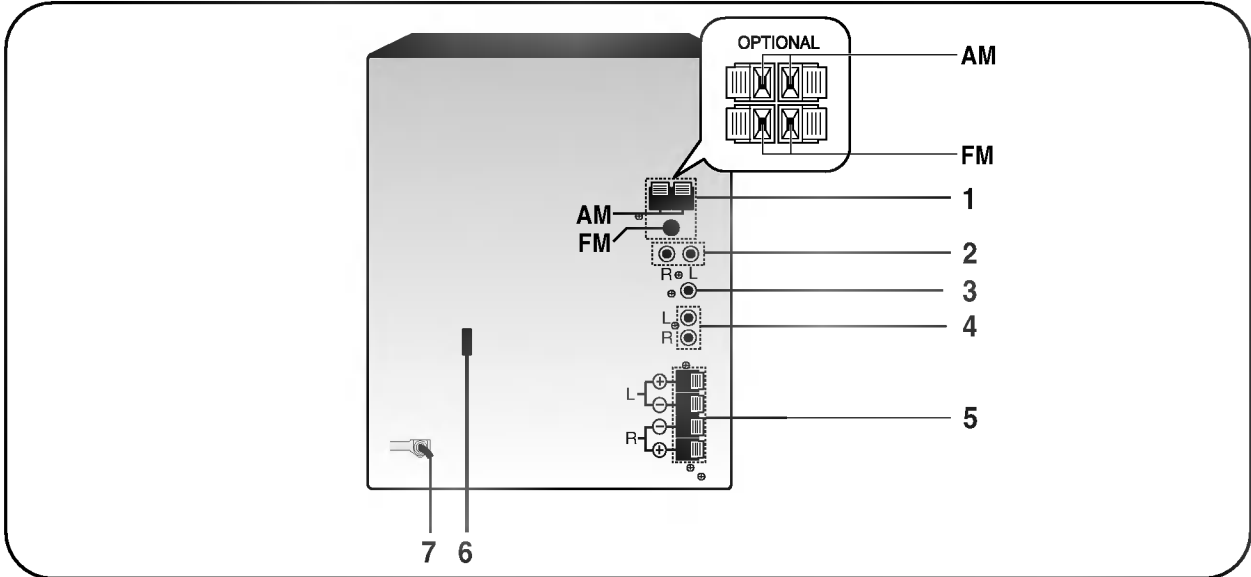

- | | |
|----------------------------|--------------------------------|
| 1. Terminal ANTENNA | 5. Terminal SPEAKER |
| 2. Jack AUXILIARY INPUT | 6. VOLTAGE SELECTOR (OPSIONAL) |
| 3. Jack VIDEO OUT | 7. Kabel POWER |
| 4. Jack AUDIO(CD) LINE OUT | |

TAMPILAN LAYAR

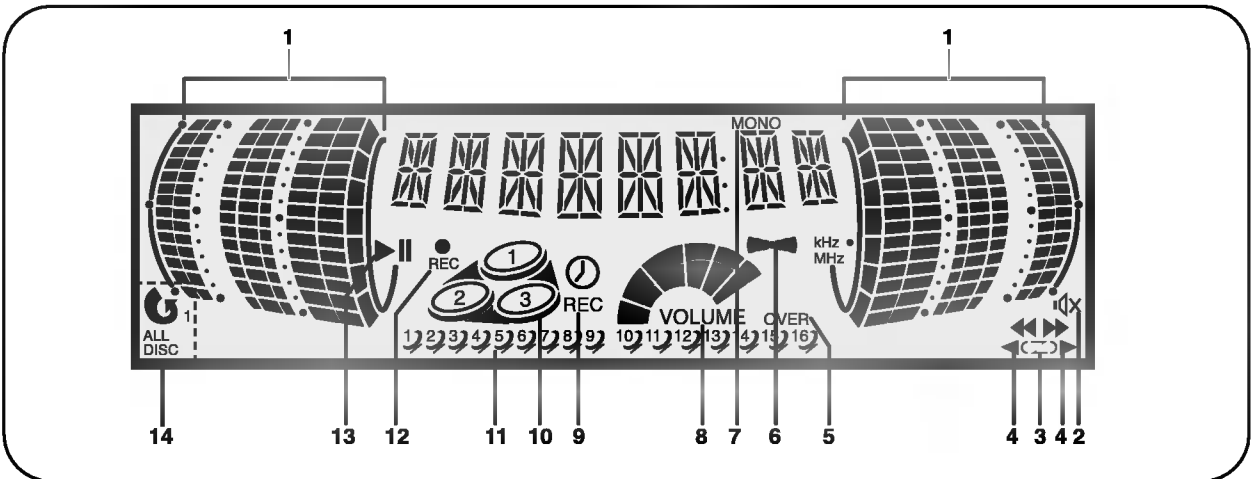

- | | |
|-------------------------------------|----------------------------|
| 1. Indikator LEVEL | 8. Indikator VOLUME |
| 2. Indikator MUTE | 9. Indikator TIMER |
| 3. Indikator PLAY MODE | 10. Indikator DISC NO. |
| 4. Indikator TAPE DIRECTION | 11. CD MUSIC CALENDAR |
| 5. Indikator CD MUSIC CALENDAR OVER | 12. Indikator RECORD |
| 6. Indikator FM STEREO RECEIVING | 13. Indikator PLAY / PAUSE |
| 7. Indikator FM MONO RECEIVING | 14. Indikator CD REPEAT |

Sambungkan antenna FM/AM yang disediakan untuk mendengarkan radio.

- Sambungkan antenna jendela AM ke konektor antenna AM.
- Sambungkan antenna kabel FM (atau antenna FM "T") ke konektor jaringan FM 75Ω/300 sambungan coaxial.

(1) AREA 2 BAND(FM/AM)

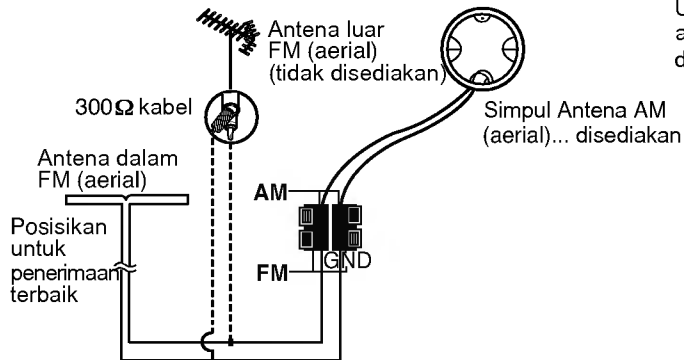

(2) AREA 3 BAND(FM/MW/LW)

Untuk penerimaan MW/LW, hubungkan antenna jendela (aerial) ke terminal dengan tanda MW/LW

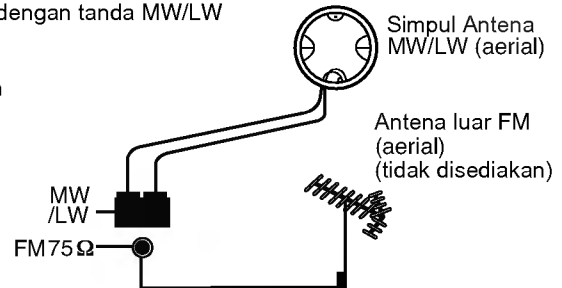

3) AREA 3 BAND(FM/MW/SW)

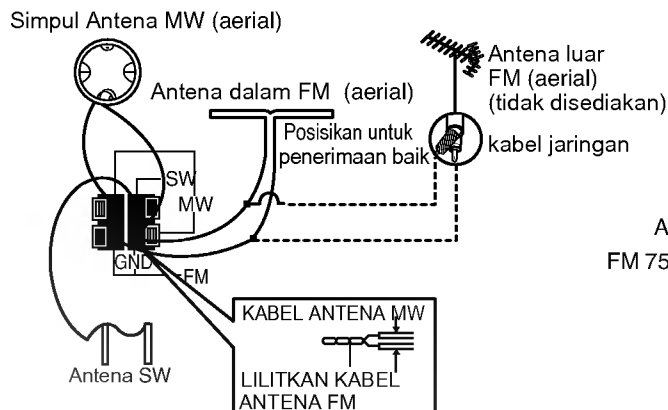

4) AREA 2 BAND[FM/AM(MW)]

Untuk penerimaan AM(MW), hubungkan antenna jendela (aerial) ke terminal dengan tanda AM

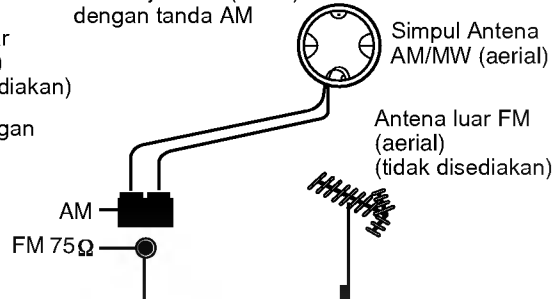

- Untuk mencegah gangguan suara, jauhkan simpul antenna AM dari unit dan komponen lain.
- Pastikan untuk merenggangkan seluruh antenna kabel FM.
- Setelah menghubungkan antenna kabel FM, jagalah agar posisinya tetap horizontal.

Sambungkan kabel speaker yang disediakan ke konektor speaker dengan mencocokkan warna kabel ke warna di terminal. Untuk mendapatkan suara surround terbaik, aturlah parameter speaker (jarak, level, dll).

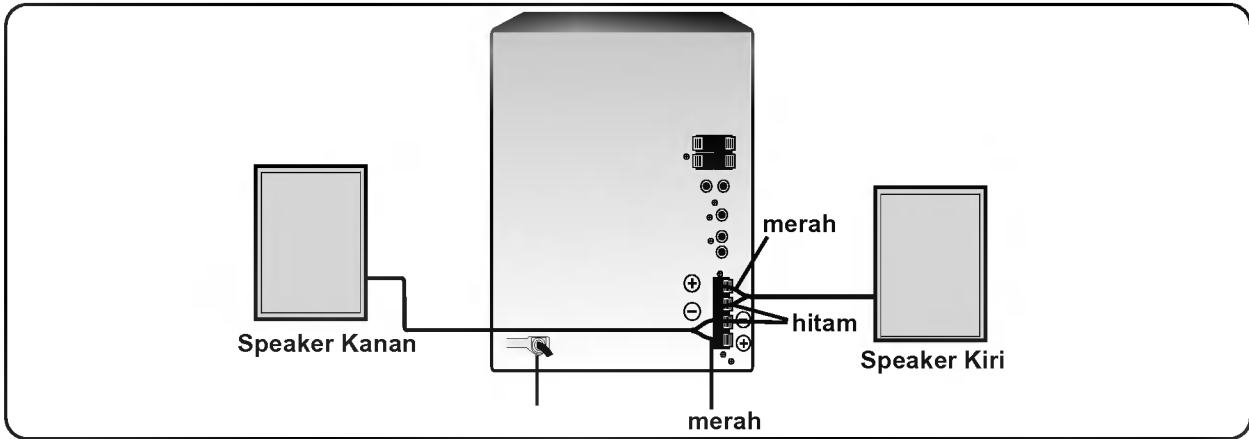

- Pastikan untuk mencocokkan kabel speaker ke terminal yang tepat pada komponen: + ke + dan - ke -. Jika kabel terbalik, suara akan terganggu dan tidak keluar.
- Jika menggunakan speaker depan dengan rating input maksimum yang rendah, kecilkan volume untuk menghindari suara memekik.
- Jangan merubah bentuk cover speaker yang sudah ada.

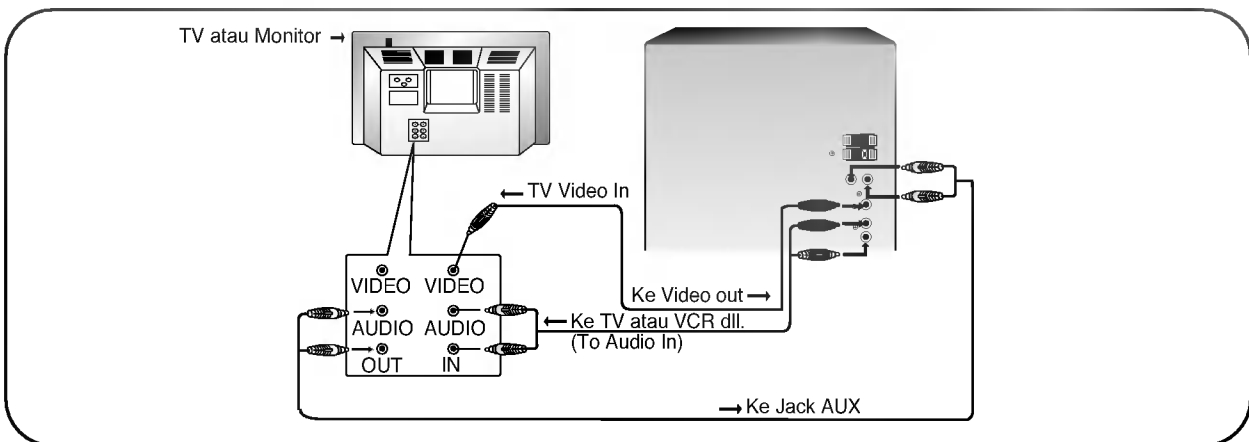

Sambungan jack VIDEO OUT

Sambungkan jack VIDEO OUT jack di bagian belakang unit ke lubang jack VIDEO IN pada sebuah TV atau monitor.

Sambungan jack AUDIO OUT

Sambungkan jack AUDIO OUT di bagian belakang unit ke lubang jack AUDIO IN pada sebuah TV atau monitor.

Sambungan jack AUX

Dua buah jack phones bertanda AUX tersedia di bagian belakang unit untuk menghubungkan ke unit lain. (Misalnya, player record dengan sebuah pre amplifier, video recorder atau tape recorder.)

- Lihat juga petunjuk pada buku panduan TV Anda.
- Pada saat Anda menghubungkan unit ke TV, pastikan power mati dan cabut kedua kabelnya dari stop kontaknya.

Anda harus mengatur waktu untuk fungsi Sleep dan Timer.

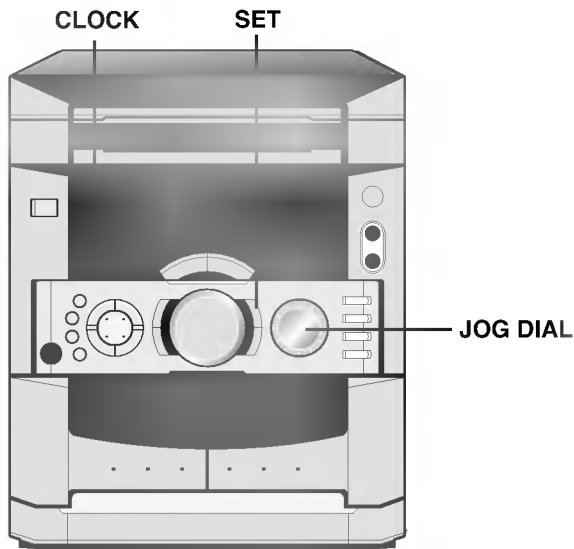

- 1 Tekan **CLOCK**. (Jika jam siap diset, tekan dan tahan **CLOCK** selama kurang lebih 2 detik. - Jam akan berkedip.
- 2 Pilih 24 putaran jam atau 12 putaran jam dengan menekan **JOG DIAL**.
 AM 12:00 (12HR) atau *0:00* (24HR)
- 3 Tekan **SET** untuk mengkonfirmasi putaran jam yang telah dipilih.
- 4 Gunakan **JOG DIAL** untuk mengatur waktu yang benar.
- 5 Tekan **SET**.
- 6 Gunakan **JOG DIAL** untuk mengatur menit yang benar.
- 7 Tekan **SET** dan waktu yang benar akan muncul pada layar.
- 8 Tekan **CLOCK** kapan saja untuk melihat waktu yang tersetting selama ± 5 detik.

Ketika sleep timer digunakan, power akan mati secara otomatis setelah waktu yang ditentukan telah lewat.

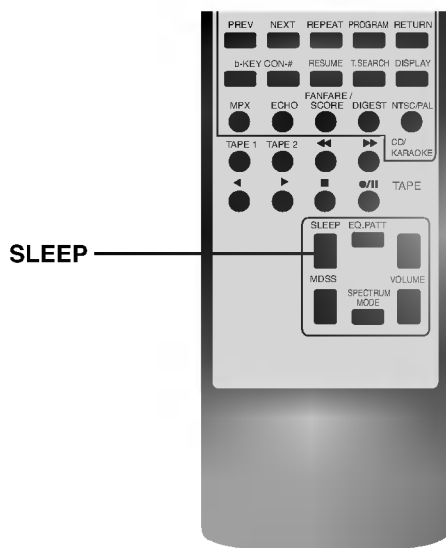

- 1 Untuk menentukan waktu power untuk mati, tekan **SLEEP**.
 Pada tampilan layar Anda melihat *SLEEP 90* selama 5 detik. Ini menandakan sistem akan mati secara otomatis setelah 90 menit. Setiap kali tombol ditekan, interval waktu sebelumnya akan dikurangi 10 menit, misalnya. 80... 70...dll.
 Pilih waktu mati/Sleep yang diinginkan.
- 2 **Memeriksa sisa waktu sampai power mati.**
 Ketika fungsi sleep aktif, tekan **SLEEP** dengan cepat. Sisa waktu sampai waktu mati muncul selama 5 detik.

Jika Anda menekan **SLEEP** ketika waktu sleep muncul waktu **SLEEP** akan kembali ke awal.

Membatalkan mode sleep timer

Jlka Anda ingin membatalkan fungsi, tekan tombol **SLEEP** beberapa kali sampai angka 10 muncul, lalu tekanlah **SLEEP** sekali lagi ketika angka 10 muncul.

Dengan fungsi TIMER, Anda dapat menghidupkan dan mematikan radio yang sedang didengar, merekam dari CD, tape atau sumber auxiliary kapanpun diinginkan.

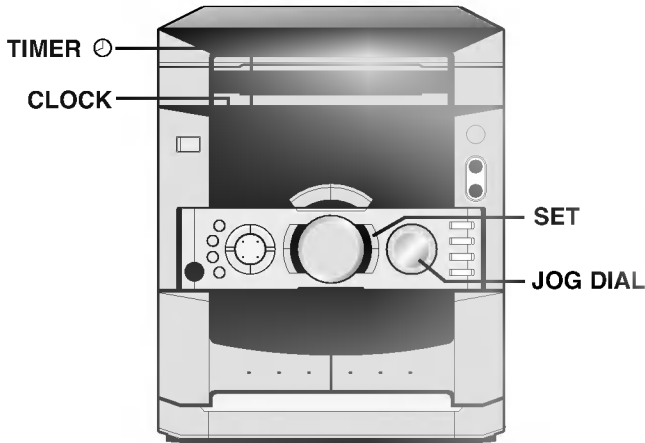

- 1** Tekan **CLOCK** untuk melihat waktu sekarang.
- 2** Tekan **TIMER** (⊙) untuk masuk pada mode pengaturan waktu.
(Jika Anda ingin membetulkan TIMER sebelumnya, tekan dan tahan tombol "TIMER ⊙" selama kurang lebih 2 detik.) Waktu yang terekam sebelumnya akan muncul, "⊙" muncul pada display. Fungsi setiap: TUNER-CD-TAPE-AUX akan berkedip pada tampilan layar secara bergantian.
- 3** Tekan **SET** ketika fungsi yang diinginkan berkedip.
- 4** Jika Anda memilih TUNER atau AUX: PLAY dan REC berkedip pada jendela display bergantian selama 3 detik. Tekan SET untuk mengkonfirmasi mode pengoperasian yang dipilih. REC: TUNER atau AUX untuk merekam dan memutar. PLAY: TUNER atau AUX hanya memutar.
 - Jika Anda telah memilih CD atau TAPE, lewatkan langkah 4.
 - Jika Anda ingin mengatur Timer "AUX", nyalakan POWER pada unit auxiliary.
- 5** Jika Anda telah memilih TUNER; Pilih nomor preset yang sudah direkam sebelumnya dengan PRESET DOWN/UP (atau JOG DIAL: ON akan menyala berkedip pada display.
 - Jika Anda telah memilih CD, TAPE atau AUX lewatkan langkah 5.

- 6** Atur jam untuk menyala dengan menekan **JOG DIAL**.
- 7** Tekan **SET** untuk konfirmasi jam yang diinginkan. Kemudian menit dengan ON berkedip pada layar.
- 8** Atur menit untuk menyala dengan menekan **JOG DIAL**.
- 9** Tekan **SET** untuk konfirmasi menit yang diinginkan. Jam dengan OFF sekarang berkedip pada display.
- 10** Atur jam untuk mati dengan menekan **JOG DIAL**.
- 11** Tekan **SET**.
- 12** Atur menit untuk mati dengan menekan **JOG DIAL**.
- 13** Tekan **SET**.
- 14** Sesuaikan level volume dengan menekan **JOG DIAL**.
- 15** Tekan **SET**.
⊙ akan muncul pada tampilan layar menandakan pengaturan Timer telah selesai.
- 16** Matikan sistem.
Fungsi yang sudah dipilih akan menyala dan mati pada waktu yang telah ditentukan diatas.

Membatalkan atau Melihat Timer.

Setiap kali "TIMER ⊙" ditekan, Anda dapat memilih untuk mengatur atau membatalkan timer. Anda juga dapat melihat status pengaturan timer. Mengaktifkan/membatalkan timer tekan "TIMER" ⊙ hingga lampu ⊙ menyala pada jendela display. Untuk membatalkannya, tekan "TIMER ⊙" sehingga lampu ⊙ menghilang pada tampilan layar.

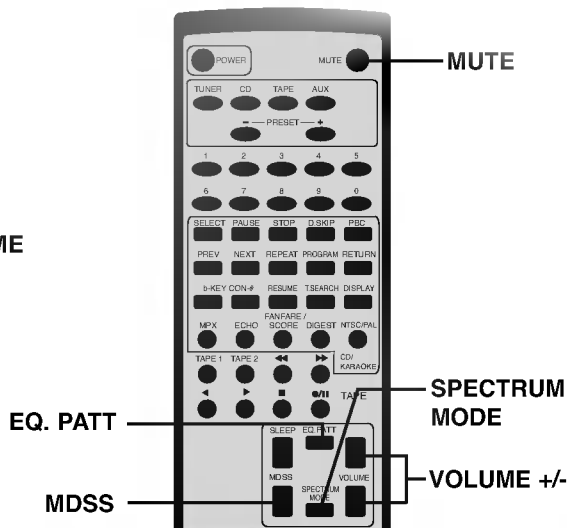

- Putar KNOB VOLUME searah jarum jam untuk menambah atau mengurangi level suara.
- Jika menggunakan remote control, tekan VOLUME + untuk menambah level suara, atau tekan VOLUME - untuk mengurangi level suara.

Anda dapat satu diantara 4 tipe suara tetap. Pilih mode suara yang diinginkan dengan menekan tombol EQ.PATT.
 ROCK : bass lebih, treble lebih
 POP : bass kurang, treble kurang
 CLASSIC : untuk musik orkestra
 FLAT : respon frekuensi garis lurus.

- Jack Headphone
 Hubungkan plug headphone stereo(Ø3.3mm) kedalam jack headphone.
 Speaker akan terputus secara otomatis jika Anda memasukkan plug headphones (tidak disediakan).

Tekan MUTE untuk mematikan suara pada unit Anda. Anda dapat mematikan suara unit misalnya, ketika akan jawab telepon, indikator "M" akan berkedip di display.

MDSS (Multi Dynamic Sound System)

Tekan **MDSS** (MDSS pada remote control) untuk memperkuat efek treble(Hi-Tone), bass(UBB: Ultra Bass Booster) dan surround. indikator "MDSS ON" atau "MDSS OFF" menyala. Untuk batalkan, tekan **MDSS** (MDSS pada remote control) sekali lagi

Kapanpun Anda menekan **SPECTRUM MODE**, Anda dapat menikmati perubahan spektrum sebanyak 11 tipe pada layar.

Tekan **DEMO** dalam keadaan power mati untuk mendemonstrasikan fungsi pada layar. Untuk menbatalanfungsinya ini, tekan **POWER** atau **DEMO** sekali lagi demonstrasi pada status Power sedang On bisa dibatalkan dengan menekan tombol lainnya.

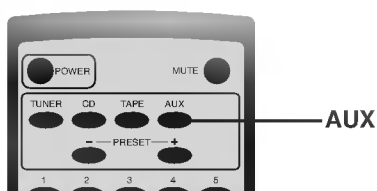

- 1 Sambungkan peralatan auxiliary seperti TV atau VCR, melalui jack phone AUX pada bagian belakang.
- 2 Tekan **AUX**.

Anda juga dapat merekam dari sumber input auxiliary, lihat Bagian Recording.

Anda dapat mengatur 30 stasiun untuk FM dan AM. Sebelum menyetelnya, pastikan kalau Anda sudah mengecilkan volumenya ke minimum.

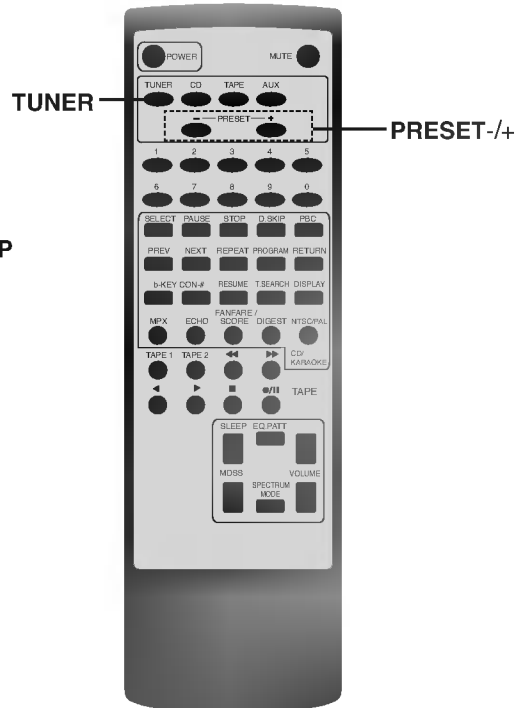
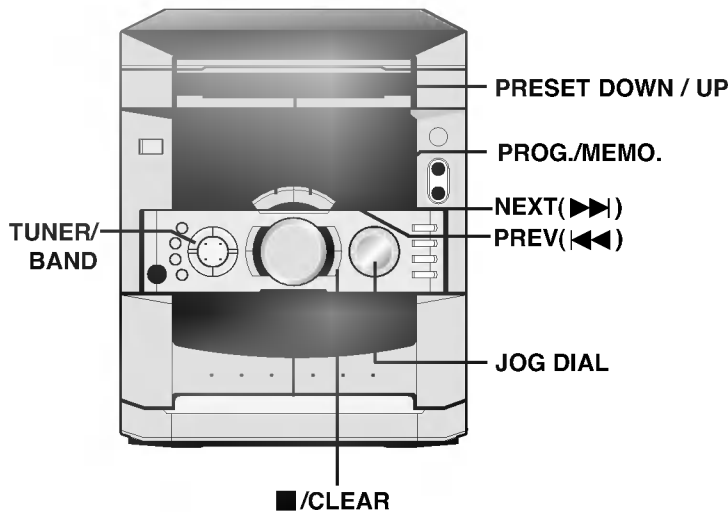

- 1 Tekan **TUNER/BAND** (atau **TUNER** pada remote control) sampai **FM** atau **AM** muncul dalam tampilan layar.
- 2 Dan setiap kali Anda menekan **TUNER/BAND** (atau **TUNER** pada remote control), **FM** dan **AM** akan berubah bergantian.
- 3 Tekan **PREV./NEXT** (◀◀ ▶▶) pada panel depan sampai tanda frekuensi mulai berubah, kemudian lepaskan.
Scanning akan berhenti jika unit berhasil menangkap channel sebuah stasiun (tune in).
- 4 Tekan **PROG./MEMO.**
Nomor preset akan menyala pada tampilan layar.
- 5 Tekan **PRESET DOWN/UP** (atau **PRESET -/+** pada remote control) untuk memilih nomor preset yang Anda inginkan.
- 6 Tekan **PROG./MEMO.** kembali.
Channel stasiun tersimpan
- 7 Ulangi langkah 3 sampai 6 untuk menyimpan channel stasiun yang lain.

Mendengarkan Radio bersinyal rendah (OPSIONAL)
Putar **JOG DIAL** pada langkah 3 untuk mendengarkan radio secara manual.

Menghapus semua stasiun yang tersimpan
Tekan dan tahan **PROG./MEMO.** selama kurang lebih dua detik, "CLEAR" muncul pada jendela display dan lalu tekanlah **■ /CLEAR** lagi, maka stasiun dihapus.

Referensi
Jika semua stasiun telah dimasukkan, pesan **FULL** akan muncul pada jendela display untuk beberapa saat lalu nomor preset akan menyala. Untuk mengubah nomor preset, ikuti langkah 5-6 pada sebelah kiri.

Melihat kembali preset.
Tekan dan tahan **PRESET DOWN/UP** (atau **PRESET -/+** pada remote control) sampai nomor preset yang diinginkan muncul atau tekanlah beberapa menit.

Sebelumnya atur channel radio pada daftar memori. (Lihat "Pengaturan awal stasiun radio" pada hal sebelumnya).

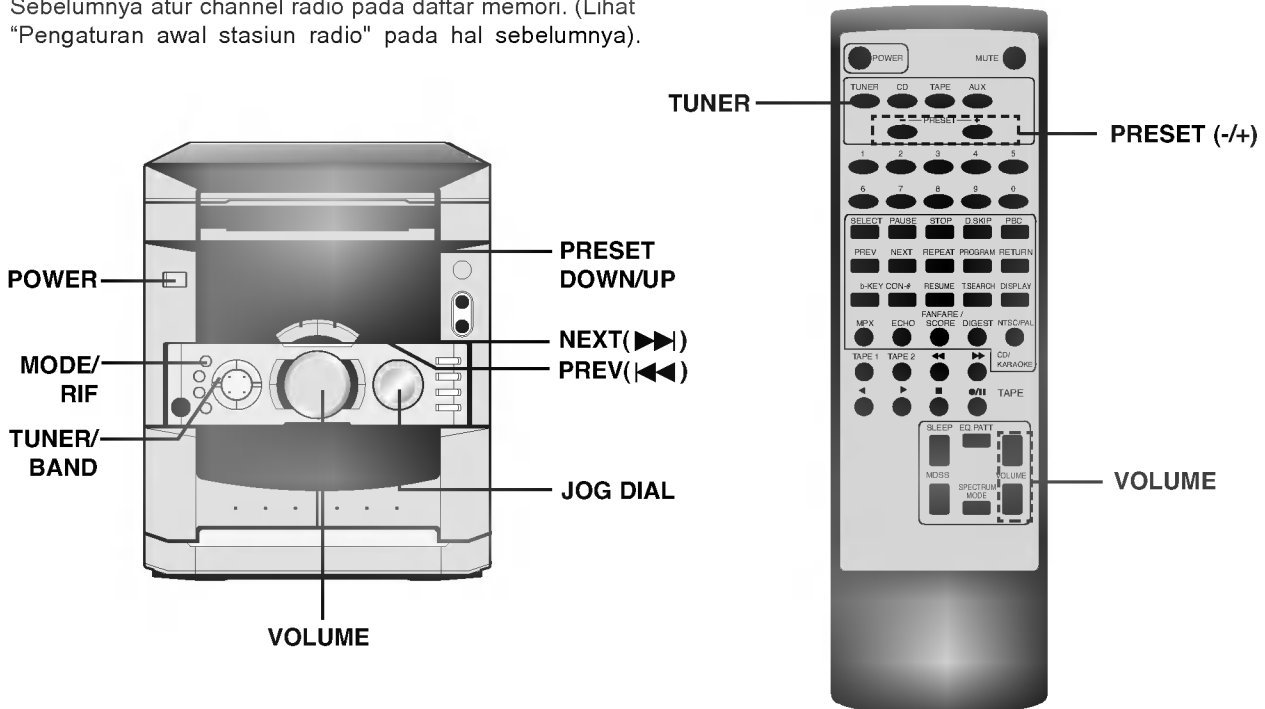

- ➊ Tekan **TUNER/BAND** (atau **TUNER** pada remote control) sampai **AM** atau **FM** muncul pada tampilan layar. Stasiun radio yang diterima terakhir akan terdengar.
- ➋ Tekan **PRESET DOWN/UP** (atau **PRESET -/+** pada remote control) beberapa kali untuk memilih stasiun radio yang diinginkan. Setiap kali Anda tekan tombolnya, saat itu unit akan terdengar di satu channel stasiun.
- ➌ Sesuaikan volume dengan memutar **KNOP VOLUME** (atau menekan **VOLUME (+/-)** pada remote control) beberapa kali.

Mematikan radio

Tekan **POWER** untuk mematikan unit atau pilih mode fungsi lain (CD, TAPE atau AUX).

Mendengarkan radio (non-preset)

- Gunakan pencarian manual atau otomatis dalam langkah 2.
- Untuk pencarian manual, putar **JOG DIAL** (OPSIONAL)
- Untuk pencarian otomatis, tekan **PREV/NEXT (◀◀/▶▶)** pada panel depan.

Referensi

- **Jika suara program FM berisik**
Tekan **MODE/RIF** hingga **STEREO** hilang pada tampilan layar. Efek stereo akan hilang, tapi penerimaan akan meningkat. Untuk kembali ke efek stereo, tekan kembali **MODE/RIF**.
 - **Untuk meningkatkan penerimaan**
Posisikan kembali antena ke arah yang tepat.
- Gunakan fungsi **MODE/RIF** (Radio Interference Filter) untuk pindah ke penerimaan mono jika penerimaan stereo terdistorsi oleh suara berisik.
 - Jika muncul suara gangguan ketika merekam siaran MW(AM) atau LW, suara gangguan tekan **MODE/RIF** sekali lagi.

Anda hanya dapat menggunakan tape normal.

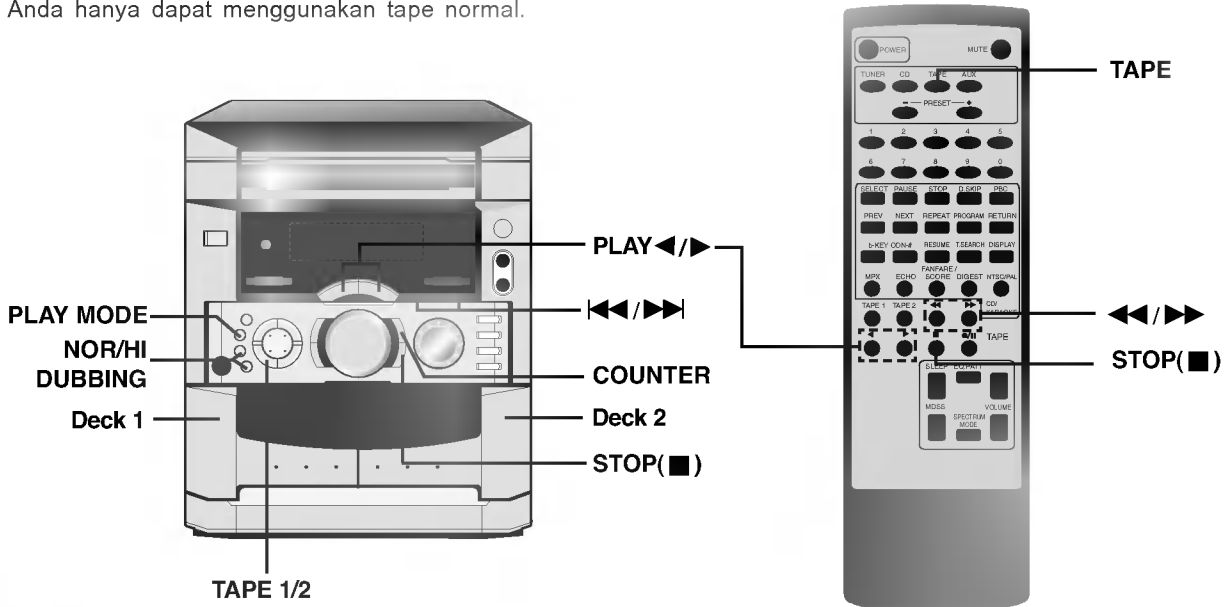

1 Tekan TAPE 1/2 (atau TAPE pada remote control).
("NO TAPE" muncul pada tampilan layar).

2 Buka deck kaset 1 (atau 2) dengan menekan **▲PUSH EJECT**

3 Masukkan satu atau dua kaset dengan sisi pita menghadap bawah lalu tutuplah deck1 (atau 2) .

4 Tekan PLAY (▶) atau ◀ : khusus TAPE

AUTO STOP DECK(TAPE1/2)

Setelah auto stop deck berputar hanya bagian depan, unit berhenti secara otomatis.

AUTO REVERSE DECK(TAPE2): OPSIONAL

Anda dapat memilih arah kaset yang diputar dengan menekan PLAY MODE.

Tekan	Tampilan	Fungsi
Sekali	↔	Setelah kaset bagian depan diputar atau sebaliknya(backward play) kaset berhenti otomatis.
Dua kali	↔)	Setelah kaset bagian depan dan belakang diputar, berhenti otomatis.
Tiga kali	(↔)	Setelah kaset berputar enam kali bagian depan&belakang berulang kali, unit berhenti otomatis.

Tekan STOP (■) selama playback.

Tekan ◀◀/▶▶ pada panel depan atau ◀◀/▶▶ pada remote control selama playback, tekan PLAY (▶) pada titik yang Anda inginkan.

Tekan COUNTER selama playback.

Waktu play muncul "0000" pada tampilan layar. Fungsi menunjukkan bagaimana merekam dari tape ke tape.

1 Tekan TAPE 1/2 (atau TAPE pada remote control).
•Cassette deck 1- Masukkan tape untuk direkam
•Cassette deck 2- Masukkan kaset kosong

2 Tekan NOR/HI DUBBING sebagai berikut.

Tekan	Tampilan	Fungsi
NOR DUBBING	NOR DUBB	Kecepatan dubbing normal
HI DUBBING	HI DUBB	Kecepatan dubbing ganda

Putar tape pada titik dimana perekaman akan dimulai.
Gunakan khusus untuk tape normal.
Anda hanya dapat merekam dari deck kaset nomor 2 saja.

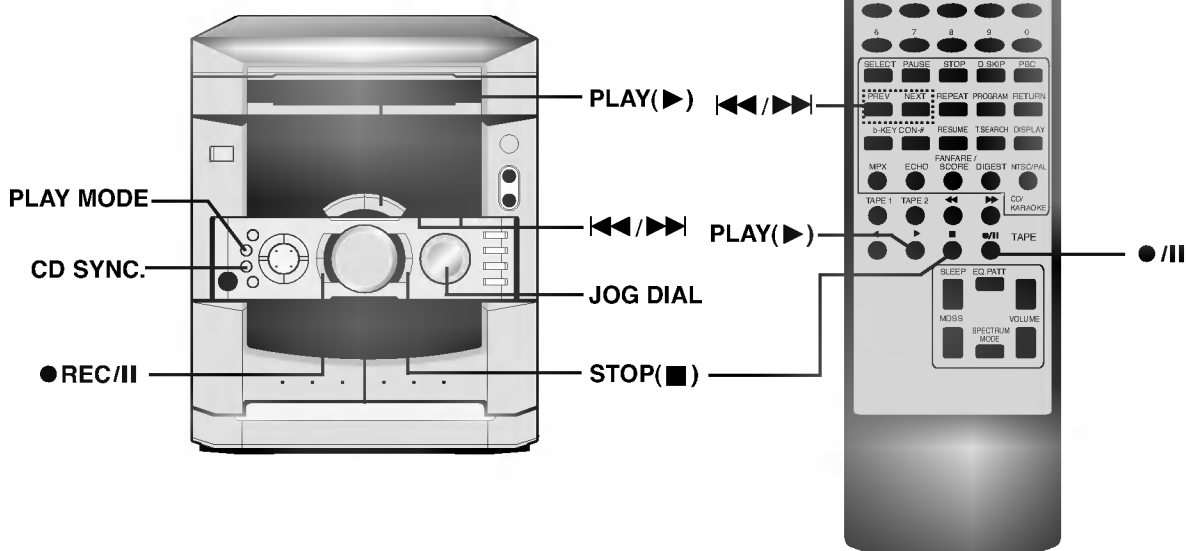

Persiapan

- 1 Tekan CD atau TUNER.
- 2 Buka deck kaset 2 dan masukkan kaset kosong kedalamnya.

Mengatur arah merekam

Tekan PLAY MODE sebagai berikut.

Tekan	Tampilan	Fungsi
Satu kali	[Z]	Merekam bagian depan
Dua kali	[Z)	Merekam bagian depan dan belakang
Tiga kali	([Z]	

Merekam dari sumber Radio, CD atau Auxiliary

- 1 Tekan ●REC/II (●II / pada remote control atau putar fungsi CD atau TUNER. "●EC" berkedip dan tahan kaset pada mode pause.
- 2 Tekan ●REC/II PLAY(▶) atau ●/II atau PLAY(▶) pada remote control). Proses merekam dimulai.

To pause recording

Untuk berhenti sebentar tekan ●/II RE(●/II kembali. "●EC" berkedip pada tampilan layar.

Stop recording

Tekan STOP(■).

Merekam dari CD ke Tape Synchronized

Fungsi merekam CD synchro yaitu merekam CD penuh dan program title secara otomatis kedalam sebuah kaset.

- 1 Tekan CD SYNC. pada mode stop. "●REC" berkedip dan CD SYNC" muncul di tampilan layar.
- 2 Merekam synchronized dimulai secara otomatis setelah 8 detik.

- Jika ingin merekam dari track yang diinginkan, pilih track diinginkan, tekan PREV/NEXT(◀/▶) atau JOG DIAL (OPTIONAL) sebelum merekam CD synchro.
- Selama proses merekam Anda tidak dapat mengubah fungsi.
- Fungsi ini tidak tersedia untuk disk MP3.

Persiapan

Bila Anda menggunakan sebuah TV

Nyalakan TV dan pilih input video sehingga Anda dapat melihat gambar dari unit ini.

Bila Anda menggunakan sebuah amplifier

Nyalakan amplifier dan pilih posisi CD player sehingga Anda dapat mendengarkan suara dari unit ini.

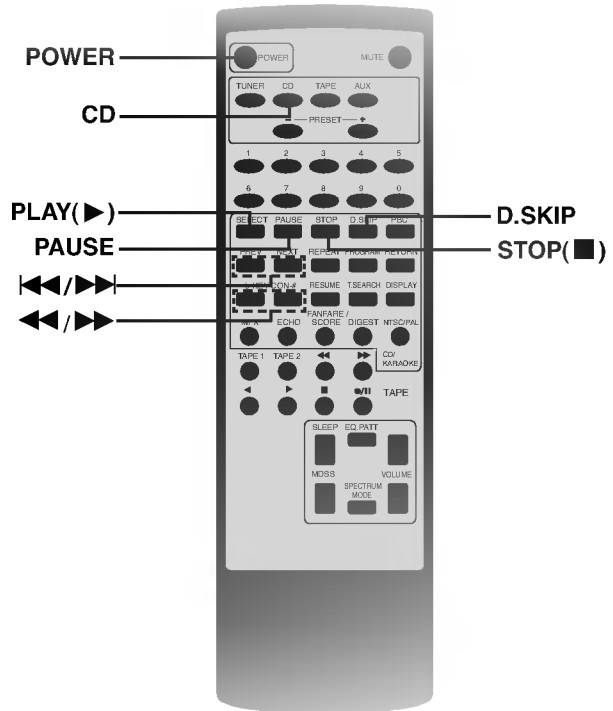
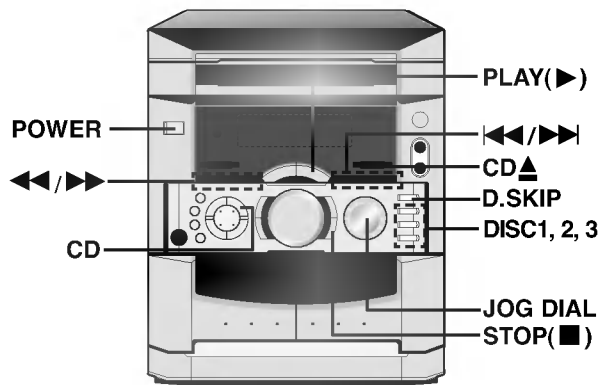

- 1** Tekan **POWER** untuk menyalakan unit
- 2** Tekan tombol **CD** untuk masuk ke mode CD
- 3** Tekan **CD OPEN/CLOSE(CD▲)** dan letakkan kedalam piringan disk.
Disk pada sebelah kiri (DISC 1) diputar lebih dulu.



Untuk memasukkan disk 8cm (3 inchi), masukkan pada lingkaran bagian dalam tray.

- 4** Tekan **CD OPEN/CLOSE(CD▲)** untuk menutup ruang disk.
- 5** Tekan **PLAY (▶)**.
Unit memutar semua disk berurutan sesuai dengan jumlah disk.

Tekan **STOP(■)** selama playback.

Tekan **PAUSE(⏸)** selama playback. Tekan **PLAY (▶) / PAUSE(⏸)** lagi untuk memulai kembali play.

Tekan **D.SKIP** selama play atau stop

Tekan **DISC1, DISC2** atau **DISC3** selama play atau stop. Jika Anda menekan DISC 1-3 sebelum memutar sebuah disk, unit secara otomatis akan memutar disc yang terpilih.

- Putar **JOG DIAL (OPTIONAL)** untuk memilih track.
- Tekan **NEXT(▶▶)** pindah ke scene / track berikutnya.
- Tekan **PREV(◀◀)** pindah ke scene atau track yang diputar sebelumnya.

Tekan **◀▶** beberapa kali selama playback. (Jika scene diinginkan muncul, tekanlah **PLAY (▶)**.)

FR X 1

FF X 1

- **Peningkatan kecepatan (reverse) biasanya lebih lambat pertama kali.** Jika tombol ditekan lagi, kecepatannya akan menjadi lebih cepat. (Setiap kali tombol ditekan, kecepatan bertambah sampai 4 tingkat.)
- **Kecepatan akan tersimpan bahkan setelah tombol dilepas.**

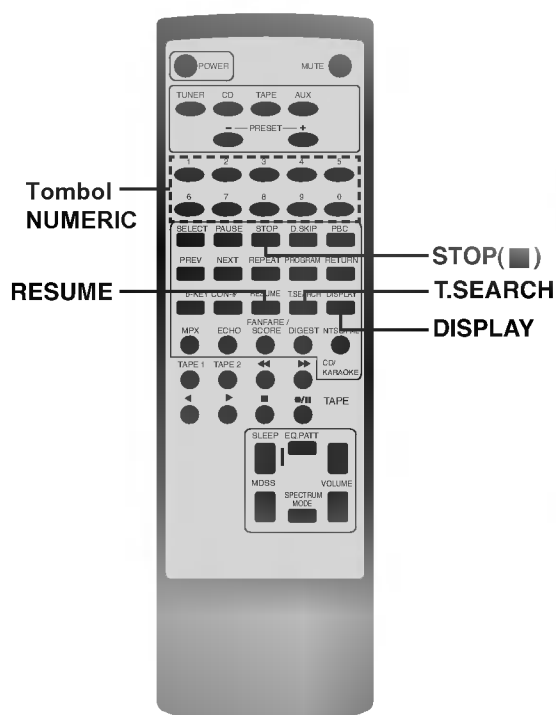

Mengganti disk selama Playback

Anda dapat membuka piringan disk selama permainan untuk melihat disk yang akan diputar selanjutnya dan mengganti disk tanpa mengganggu playback dari disk yang diputar.

- 1 Tekanlah **CD OPEN/CLOSE (CD ▲)**
Piringan disk terbuka. Dua buah ruang disk akan muncul. Unit tidak akan berhenti, bahkan bila unit sedang memutar sebuah disk.
- 2 Gantilah disk dalam ruang dengan yang baru
Unit akan memutar disk yang berada diruang sebelah kiri setelah disk yang sedang diputar selesai, kemudian barulah disk sebelah kanan.
- 3 Tekan **CD OPEN/CLOSE (CD ▲)**
Pintu CD Terbuka.

- Jangan letakkan lebih dari satu compact disc dalam satu piringan disk pada saat yang bersamaan.
- Jangan menekan disc tray untuk menutup pintu CD karena Anda dapat merusak unit.

Unit dapat merekam titik dimana Anda menghentikan VIDEO CD dan Anda dapat memulai kembali playback dari titik tersebut. Namun hal ini tidak berlaku selama memutar audio CD.

- 1 Tekan **STOP (■)** selama playback.
- 2 Tekan **RESUME** pada remote control.
 - Unit memulai playback dari titik dimana Anda menghentikan VIDEO CD pada langkah 1.
 - "RESUME" muncul pada layar TV.

Fungsi ini memungkinkan Anda menggunakan waktu yang sudah berjalan sebagai petunjuk mencari titik tertentu pada VIDEO CD. Fungsi ini khususnya berguna ketika memutar disk yang hanya mempunyai pembagian track sedikit.

- 1 Tekan **T.SEARCH** selama play atau stop
- 2 Tekan tombol **ANGKA** untuk memastikan titik waktu yang Anda ingin cari.
Playback dimulai otomatis dari waktu yang dimasukkan.

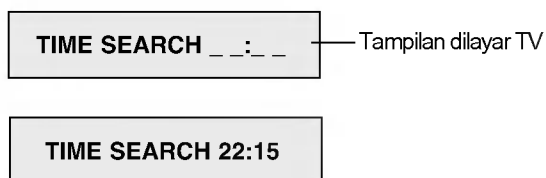

Referensi

- Fungsi ini tidak dapat digunakan selama Digest Play , AUDIO CD dan VIDEO CD dengan fungsi PBC (Disk Versi 2.0).

- Tekan **DISPLAY** selama play - Anda dapat melihat waktu yang sudah berjalan pada setiap track.
- Tekan **DISPLAY** kembali selama play - Anda dapat melihat waktu yang tersisa pada setiap track.
- Tekan **DISPLAY** sekali lagi selama play - Anda dapat melihat total waktu yang tersisa pada disk.

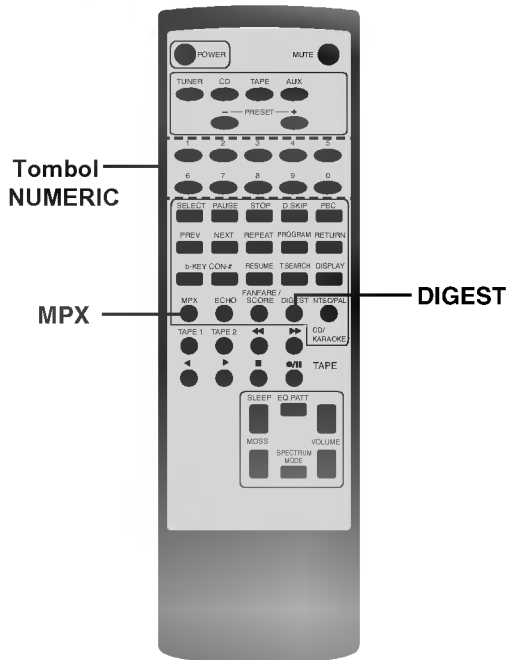

Anda dapat memilih suara dari channel kanan atau kiri dan mendengarkan suara channel pilihan melalui speaker kanan dan kiri. Dalam hal ini, suara akan kehilangan efek stereo.

Tekan MPX selama memutar sebuah disk
Setiap kali Anda menekan tombolnya, penanda dan suara dari speaker berubah sebagai berikut.

Tekan	Layar	Fungsi
Satu kali	MONO L	Anda dapat mendengar suara channel kiri
Dua kali	MONO R	Anda dapat mendengar suara channel kanan
Tiga kali	STEREO	Anda dapat mendengar suara stereo standar.

- Layar ini tidak muncul pada tampilan layar.
- Fungsi MULTIPLEX tidak bekerja untuk fungsi TUNER, TAPE dan AUX.

Anda dapat menempatkan disk/ scene yang diinginkan dengan melihat beberapa gambar diam pada layar TV.

CATATAN

- Fungsi ini tidak digunakan untuk file CD MP3
- Jika Anda mulai Digest play sebelum mulai memutar VIDEO CD dengan fungsi PBC, unit akan mulai memutar tanpa fungsi PBC secara otomatis.

Tekan DIGEST selama stop.

Menu berikut ini akan muncul pada layar TV.

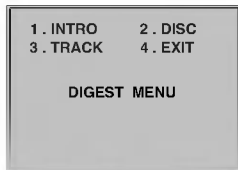

Tekan tombol ANGKA 1.

- Fungsi ini hanya memutar 10 detik bagian awal setiap track atau scene pada disk.



- Dalam audio CD, Anda hanya dapat mendengar suara.
- Dalam VIDEO CD, Anda juga dapat melihat scene.

Anda dapat mencari track yang diinginkan dengan melihat gambar pertama dari 9 track pada disk suatu waktu pada layar TV.

1 Tekan tombol ANGKA 2.

- Selama memutar VIDEO CD, layar TV menunjukkan gambar diam dari scene pertama pada track 1 sampai 9.

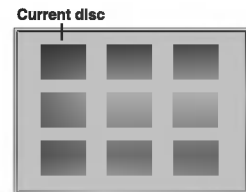

Melihat gambar diam pada track yang jumlah track nya lebih dari 9

Tekan NEXT(▶▶).

- Layar TV menunjukkan gambar diam dari track 10 sampai 18.
- Untuk kembali ke layar sebelumnya, tekan PREV(◀◀).

2 Tekan tombol ANGKA untuk memilih track yang Anda inginkan.

Unit memutar dari track yang terpilih.

Membatalkan Disk digest play

Tekan STOP(■).

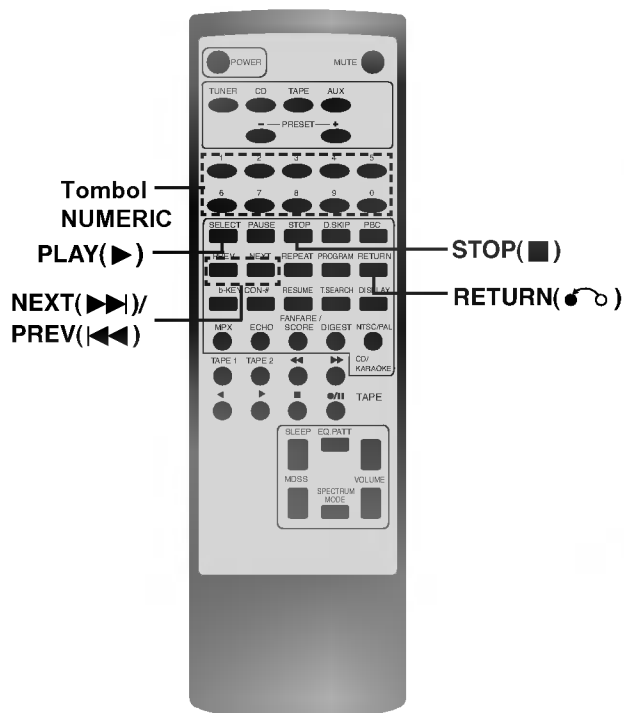

Anda dapat mencari titik yang diinginkan dengan melihat gambar 9EA pertama setiap bagian waktu pada layar TV. Ini mungkin berguna ketika Anda memutar sebuah disk yang terdiri dari sedikit track, seperti film.

1 Tekan tombol ANGKA 3.

- Selama memutar VIDEO CD, unit akan membagi track dalam 9 bagian dan layar TV menunjukkan gambar diam setiap bagian secara berurutan.

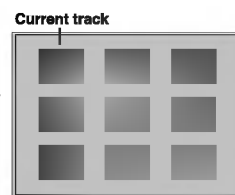

Referensi

Untuk lihat bagian track yang lain, tekan NEXT (▶▶) seperti pada Disk digest play.

2 Tekan tombol ANGKA untuk memilih titik yang Anda inginkan.

Unit mulai memutar dari titik yang terpilih.

Membatalkan Disk track play

Tekan STOP(■).

Ketika memutar VIDEO CD dengan fungsi PBC (Disk Versi 2.0), Anda dapat menikmati software interaktif, yaitu software dengan fungsi search, dll.

PBC play juga memungkinkan Anda memutar VIDEO CD secara interaktif, mengikuti layar menu pada layar TV. Lihat juga petunjuk yang ada pada disk, karena prosedur pengoperasian dapat berbeda tergantung pada VIDEO CD.

Persiapan

Masukkan VIDEO CD dengan fungsi PBC (Disk Versi 2.0) kedalam piringan tray.

“PBC” muncul pada tampilan layar.

1 Tekanlah PLAY(▶) untuk memutar dalam mode stop.

Layar menu muncul pada layar TV.

2 Pilih nomor menu yang diinginkan dengan menekan tombol ANGKA pada remote control. Pilihan item sekarang dijalankan.

(Atau pilih nomor menu yang diinginkan dengan menekan MENU (-)/(+) pada panel depan. dan tekanlah PLAY(▶) atau tombol SELECT

Contoh



Stop play

Tekan STOP(■) selama playback.

Pindah ke menu berikutnya

Tekan NEXT(▶▶) .

Kembali ke menu sebelumnya

Tekan PREV(◀◀) .

Kembali ke menu paling atas

Tekan RETURN(↻) .

CATATAN: Repeat play tidak bekerja dalam status PBC ON pada video CD dengan fungsi PBC (versi 2.0)

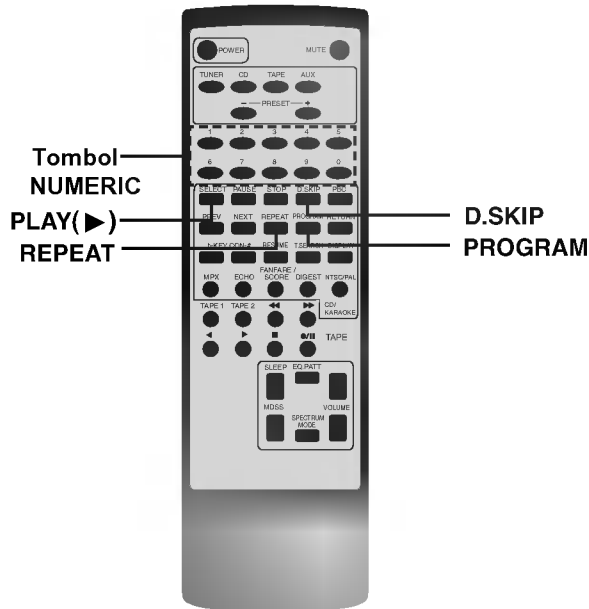

Memutar satu track secara berulang.

Tekan REPEAT sekali selama playback.
- “1” muncul pada tampilan layar.

Memutar satu disk secara berulang.

Tekan REPEAT kembali selama playback.
- “1 DISC” muncul pada tampilan layar.

Memutar semua track pada disk berulang kali

Tekan REPEAT sekali lagi selama playback.
- “ALL DISC” muncul pada tampilan layar.

Membatalkan repeat play

- Tekan REPEAT beberapa kali sampai “indikator repeat” akan hilang.

Program repeat play

- Tekan REPEAT sekali selama program play.
 - “1” muncul pada tampilan layar..(Satu track diulang)
- Tekan REPEAT kembali selama program play.
 - “ALL DISC” muncul pada tampilan layar. (Semua program diulang)

Anda dapat menyusun track berurutan pada disk dan menciptakan program Anda sendiri. Program dapat memuat sampai 20 track.

CATATAN: Program play tidak bekerja dalam status PBC pada VIDEO CD dengan fungsi PBC (Versi 2.0).

1. Tekan PROG./MEMO. (atau PROGRAM pada remote control) dalam mode stop.

Program Order Track Number
 PD 1 0-00
 Disc Number

2. Tekan D.SKIP atau DISC DIRECT PLAY (DISC1/2/3) untuk memilih track.

PD 1 2-00

3. Tekan PREV/NEXT(◀/▶) atau aktifkan JOG DIAL untuk memilih track.

Jika menggunakan tombol ANGKA (0-9), tekan “0” dan “3”.

PD 1 2-03

4. Tekan PROG./MEMO. (atau PROGRAM pada remote control).

5. Ulangi 1-.

6. Tekan PLAY(▶).

Memeriksa Isi program

Tekan PROG./MEMO. (atau PROGRAM pada remote control) dalam mode stop.

- Nomor disk, track dan program akan dimunculkan.

Menghapus isi program

Tekan PROG./MEMO. (atau PROGRAM pada remote control) dalam mode stop. Lalu tekan CLEAR pada panel depan atau STOP(■) pada remote control.

Menambah isi program

1. Tekan PROG./MEMO. (atau PROGRAM pada remote control) beberapa kali pada mode program stop sampai “Disc Number” berkedip.

2. Ulangi 2 pada sebelah kiri.

Memodifikasi isi program

1. Tekan PROG./MEMO. (atau PROGRAM pada remote control) untuk memunculkan nomor program yang Anda ingin modifikasi.

2. Ulangi 2-5 pada sebelah kiri.

○ Fungsi ini tidak tersedia untuk disk MP3.

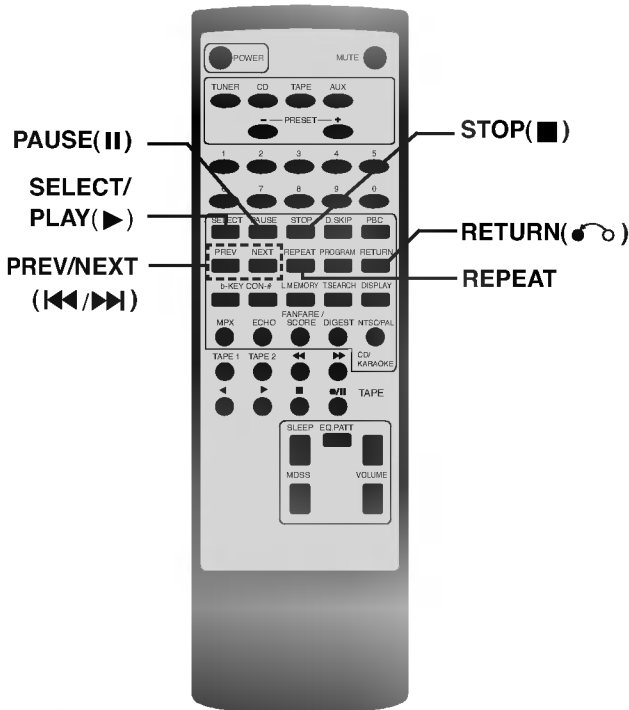

1 Masukkan sebuah disk MP3. Menu direktori ROOT dimunculkan pada layar TV.

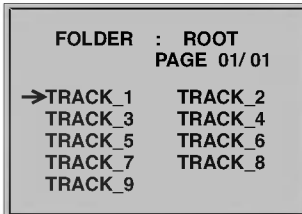

2 Tekan PREV/NEXT(◀▶) untuk memilih direktori ketika file MP3 yang ingin diputar dipindahkan kemudian tekan SELECT.

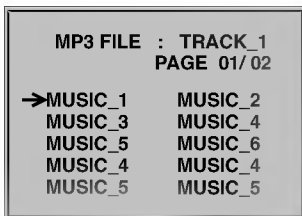

3 Tekan PREV/NEXT(◀▶) untuk memilih file MP3 yang diinginkan dari direktori pilihan pada disk.

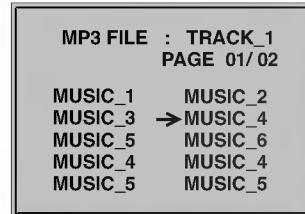

4 TekanPLAY(▶) memulai playback sebuah file.

Referensi

- Tekan **PREV/NEXT**(◀▶) untuk memutar file berikut atau file sebelumnya selama playback.
- Tekan **RETURN**(↻) untuk memindahkan direktori ROOT selama playback.

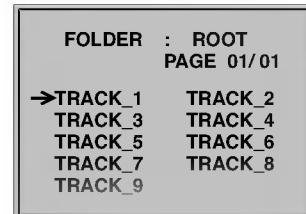

- Nama direktori dan file hanya dimunculkan dalam bahasa Inggris.
- Jika Anda memilih file lain dengan menekan **PREV/NEXT** (◀▶) selama playback, file akan diputar setelah 5 detik secara otomatis.

Memutar sebuah file MP3 berulang kali

- Jika Anda menekan **REPEAT** sekali selama playback, file MP3 yang diputar akan diulang kembali. "1" muncul pada tampilan layar.
- Anda menekan **REPEAT** dua kali selama playback, semua file MP3 pada disk akan diputar beberapa kali. "2" muncul pada tampilan layar.
- Jika Anda tekan **REPEAT** tiga kali, repeat play akan dibatalkan.

Referensi

- Tekan **PREV/NEXT**(◀▶) untuk memutar file berikut atau file sebelumnya selama playback.
- Tekan **PAUSE**(II) untuk masuk ke mode pause, tekan **PLAY / PAUSE** (II) lagi untuk kembali ke normal playback.
- Tekan **STOP**(■) untuk menghentikan playback.

Anda dapat ber-KARAOKE dengan CD dengan cara menghubungkan sebuah mikrofon ke unit. Anda juga dapat menikmati KARAOKE dengan disk stereo-recorded, walaupun bukan disk untuk karaoke, dengan mengurangi suara penyanyinya.

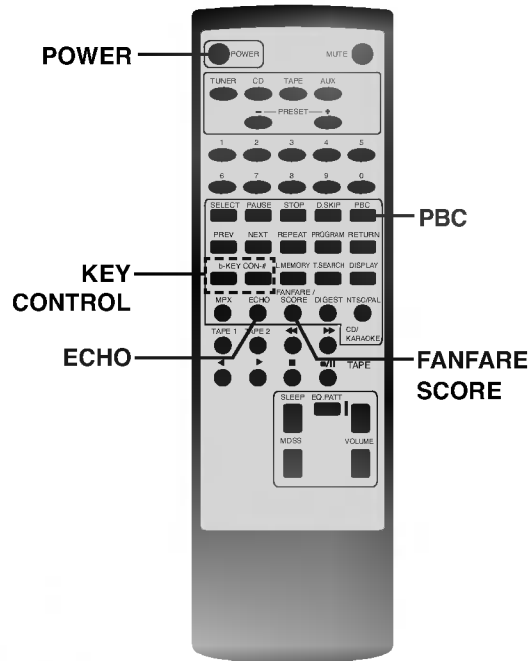

- 1 Tekan **POWER** untuk menyalakan power.
- 2 Pilih fungsi **CD**
- 3 Tekan **CD OPEN/CLOSE (CD ▲)** untuk membuka piringan **disk**, masukkan disk dengan sisi berlabel menghadap ke atas. Pada VIDEO CD dengan fungsi PBC, muncul "PBC" pada tampilan layar. Tekan **PBC** untuk membatalkannya.
- 4 Hubungkan jack mikrofon ke **MIC 1** atau **MIC 2**. Putar kontrol **MIC VOLUME** untuk menyesuaikan volume mikrofon.
- 5 Tekan **FANFARE (OPSIONAL) / SCORE** untuk masuk ke mode karaoke. "KARAOKE" muncul pada tampilan layar.
- 6 Pilih nomor track yang diinginkan pada disk, tekanlah **PREV/NEXT (◀/▶)** (atau putar **JOG DIAL: OPSIONAL**). Jika Anda menekan tombol ANGKA, unit akan memulai secara otomatis.
- 7 Tekan **PLAY (▶)** untuk memulai play. Bernyanyi dengan pengiring.

Referensi

Memutar selanjutnya, tekan **PREV (◀/▶)** (atau putar **JOG DIAL: OPTIONAL**) kembali.

Fanfare (Tepukan riuh) (OPSIONAL) & Penilaian

Jika playback track selesai, skor akan muncul pada layar dan jika skor Anda 70 poin, suara riuh gaduh akan keluar. Kemudian unit akan pause secara otomatis setelah memutar kembali setiap track.

Anda dapat membuat efek echo pada suara dari mikrofon.

- Tekan **ECHO** beberapa kali untuk menyesuaikan kekuatan echo. ECHO-1, ECHO-2 or ECHO-3 akan muncul pada tampilan layar.
- Untuk membatalkannya, atur penanda echo agar hilang pada tampilan layar.

Mengubah Nada (KEY CONTROL)

Anda dapat mengubah nada agar sesuai dengan jenis suara Anda. Tekan **KEY CONTROL** berapa kali untuk mendapatkan nada yang sesuai dengan jenis suara.

Anda dapat sesuaikan nada sampai 15 tingkat (7 tingkat lebih tinggi, 7 tingkat lebih rendah dan nada asli). Pengaturan akan muncul pada layar.

Anda dapat merekam selama memutar KARAOKE. Lihat ke bagian penjelasan "MEREKAM".

- Jika suara memekik muncul
 - Jauhkan mikrofon dari TV atau speaker.
 - Kecilkan volume TV atau volume mikrofon.
 - Batalkan fungsi ECHO.
- Jika ada suara distorsi ketika unit dihubungkan ke sebuah TV
 - Batalkan fungsi ECHO
- Jika suara yang keluar dari mikrofon sangat keras, kemungkinan suara terdistorsi. Jika ini terjadi turunkan volume MIC ke minimum dan aturlah mode ke "ECHO OFF" dengan menekan **ECHO**.

- Anda dapat menikmati disk NTSC atau PAL dengan menggunakan tombol **NTSC/PAL** untuk memilih sistem yang tepat.
- Jika Anda coba memutar disk PAL dengan TV-NTSC, unit tidak akan memutarinya.
 - Jika sistem unit Anda tidak cocok dengan sistem TV anda, warna gambar yang normal tidak dapat muncul.
 - Jika Anda memutar disk NTSC dengan TV-PAL, beberapa disk akan memproduksi baris hitam dibagian atas dan bawah layar.

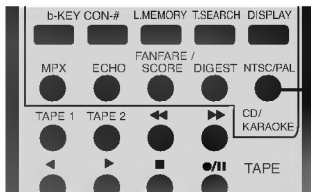

NTSC/PAL

Posisi dari System Select	Hubungkan TV	Disk yang sesuai
PAL	PAL	Disk PAL VCD
NTSC	NTSC	Disk NTSC VCD
NTSC atau PAL	MULTI system TV	Disk NTSC/PAL

Unit ini dapat memutar disk sebagai berikut.

Peralatan ini telah dibuat untuk memutar disc yang disertai dengan pengenalan logo yang digambarkan dibawah.

CD: compact disc yang direkam dengan sinyal audio digital saja.

VIDEO CD : compact disc yang direkam dengan sinyal video dan audio digital yang telah dikompresi.

	Tanda Disk	Isi	Ukuran Disk	Waktu Playback Maximum
Video CD		Audio + Video	12 cm	74 menit
			8 cm	20 menit
Audio CD		Audio	12 cm	74 menit
			8 cm	20 menit

Sebagai tambahan, unit ini dapat memutar sebuah CD-R / CD-RW yang berisi file title audio atau MP3

Catatan mengenai VIDEO CD		PERHATIAN
Player ini dapat memutar VIDEO CD Versi 1.1 & versi 2.0 standar. Anda dapat menikmati dua jenis playback menurut tipe disk-nya.		<ul style="list-style-type: none"> • Sentuhan kecil ketika disk video berputar dapat menyebabkan gambar menjadi tidak normal. • Karena disk video menghasilkan kembali data yang ditekan dalam disk biasa 1/100, sebuah goresan kecil sekalipun dapat menyebabkan pengaruh besar pada video dan audio bahkan dapat membuat disk rusak total. Maka dari itu, dibutuhkan perhatian yang lebih untuk ini. • Bentuk kotak-kotak berpola warna-warni dapat muncul pada gambar dengan gerakan yang banyak dan detail, bukanlah suatu akibat kerusakan.
Tipe Disk	Anda dapat	
VIDEO CD tanpa fungsi PBC (Disk Versi. 1.1)	Menikmati playback video(gambar bergerak) sama seperti musik.	
VIDEO CD dengan fungsi PBC (Disk Versi 2.0)	Memutar software interaktif dengan menggunakan layar menu pada layar TV sebagai tambahan fungsi playback video dari disk Versi 1.1	

- Disk harus tetap bersih -Kotoran, goresan dan debu dipermukaan disk menyebabkan kualitas gambar&suara buruk.
- Jangan pernah menyentuh permukaan disc.
- Ada beberapa disk CD-R/RW yang tidak bisa diputar pada unit, tergantung pada kondisi peralatan saat merekam CD-R/RW tersebut.

Sebelum Memanggil Tukang Servis

Gejala dan Pemecahan

Periksa petunjuk dibawah ini untuk mengetahui kemungkinan penyebab masalah sebelum meminta servis.

Gejala	Penyebab	Pemecahan
Tidak ada power.	<ul style="list-style-type: none"> • Kabel power tidak terhubung. 	<ul style="list-style-type: none"> • Masukkan kabel power kedalam outlet di dinding dengan koko.
Tidak ada gambar.	<ul style="list-style-type: none"> • TV tidak diatur untuk menerima sinyal output VCD. • Kabel video yang terhubung tidak benar. • Power yang menghubungkan TV mati. 	<ul style="list-style-type: none"> • Pilih mode input video yang tepat pada TV sehingga gambar dari unit dapat muncul pada layar TV • Hubungkan kabel video kedalam lubang jack dengan kokoh. • Nyalakan TV.
Suara tidak keluar atau level suara terdengar sangat kecil	<ul style="list-style-type: none"> • Kabel audio tidak terhubung dengan benar. 	<ul style="list-style-type: none"> • Hubungkan kabel audio kedalam lubang jack dengan benar dan aman.
	<ul style="list-style-type: none"> • Power dari peralatan yang dihubungkan dengan kabel audio mati. 	<ul style="list-style-type: none"> • Nyalakan peralatan yang terhubung kabel audio.
	<ul style="list-style-type: none"> • Kabel penghubung audio rusak 	<ul style="list-style-type: none"> • Gantilah kabel dengan yang baru.
Gambar jelek	<ul style="list-style-type: none"> • Disk kotor. 	<ul style="list-style-type: none"> • Bersihkan disk.
Unit tidak mau mulai playback.	<ul style="list-style-type: none"> • Letak disk terbalik. 	<ul style="list-style-type: none"> • Letakkan disk dengan bagian untuk diputar menghadap ke bawah.
	<ul style="list-style-type: none"> • Disk tidak diletakkan dalam penyangga 	<ul style="list-style-type: none"> • Letakkan disk pada disk tray dalam penyangganya dengan benar.
	<ul style="list-style-type: none"> • Disk kotor. 	<ul style="list-style-type: none"> • Bersihkan disk.
Terdengar suara berdesis.	<ul style="list-style-type: none"> • Jack dan tusuk kontak kotor. 	<ul style="list-style-type: none"> • Lap dengan kain halus yang ditetesi sedikit dengan alkohol.
	<ul style="list-style-type: none"> • Disk kotor. 	<ul style="list-style-type: none"> • Bersihkan disk.
	<ul style="list-style-type: none"> • Speaker dan komponen yang dihubungkan tidak benar. 	<ul style="list-style-type: none"> • Hubungkan speaker dan komponen dengan benar dan aman.
	<ul style="list-style-type: none"> • Letak unit sangat dekat dengan TV. 	<ul style="list-style-type: none"> • Pindahkan TV Anda agak jauh dari komponen audio.
Rekaman tidak dapat dilakukan.	<ul style="list-style-type: none"> • Komponen yang dihubungkan salah. 	<ul style="list-style-type: none"> • Hubungkan komponen dengan benar.
	<ul style="list-style-type: none"> • Sumber yang dipilih salah. 	<ul style="list-style-type: none"> • Pilih sumber dengan tombol FUNCTION SELECT (CD, TAPE, AUX atau TUNER).
Stasiun Radio tidak bisa terdengar.	<ul style="list-style-type: none"> • Antena tidak terhubung dengan baik. 	<ul style="list-style-type: none"> • Hubungkan antena dengan benar.
		<ul style="list-style-type: none"> • Sesuaikan antena dan buatlah hubungan antena luar jika perlu.
Remote control tidak bekerja dengan baik	<ul style="list-style-type: none"> • Kekuatan sinyal stasiun terlalu lemah (jika mencari dengan tuning otomatis.) 	<ul style="list-style-type: none"> • Tune in pada stasiun secara manual.
	<ul style="list-style-type: none"> • Remote control tidak diarahkan ke remote sensor pada unit. 	<ul style="list-style-type: none"> • Arahkan remote control ke remote sensor pada unit.
	<ul style="list-style-type: none"> • Remote control terlalu jauh dari unit. 	<ul style="list-style-type: none"> • Gunakan remote control dalam jarak 23 ft (7 m).
	<ul style="list-style-type: none"> • Ada penghalang pada jalur diantara remote control dan unit. 	<ul style="list-style-type: none"> • Pindahkan penghalangnya.
	<ul style="list-style-type: none"> • Batere dalam remote sudah lemah. 	<ul style="list-style-type: none"> • Gantilah batere dengan yang baru.

Spesifikasi

[General]	Power supply	Lihat bagian belakang unit	
	Konsumsi Power	120W	
	Berat	8.3kg	
	Dimensi Luar (P x L x T)	273 x 330 x 360 mm	
[VCD/CD]	Respon frekwensi	40 - 18,000 Hz	
	Rasio Sinyal ke Noise	Lebih dari 70 dB (1 kHz)	
	Jarak Dinamis	Lebih dari 70 dB	
	Ouput Video	1.0 V, 75 Ω , RCA jack	
[Tuner]	FM	Jarak pencarian	87.5 - 108.0 MHz
		Frekwensi Intermediate	10.7 MHz
		Rasio Sinyal ke Noise	61/58 dB
		Respon Frekwensi	60 - 10,000 Hz
	AM (MW)	Jarak pencarian	522 - 1611 kHz ATAU 530 - 1610 kHz
		Frekwensi Intermediate	450 kHz
		Rasio Sinyal ke Noise	35 dB
		Respon Frekwensi	100 - 1,900 Hz
[Amp]	Power Output	100W	
	T.H.D	0.15% (6 Ω , 2ch, T.H.D 10%)	
	Respon Frekwensi	42 - 25,000 Hz	
	Rasio Sinyal ke Noise	80 dB	
[TAPE]	Kecepatan tape	4.75cm/dtk	
	Wow Flutter	0.25% (MTT -111, JIS-WTD)	
	Waktu F.F/REW	120dtk (C-60)	
	Respon Frekwensi	125 - 8,000Hz	
	Rasio Sinyal ke Noise	43dB	
	Pemisahan Channel	50dB(P/B)/45dB(R/P)	
	Erase Ratio	55dB (MTT-5511)	
[Speaker]	Tipe	3 Way 3 Speaker	
	Impedansi	6 Ω	
	Respon Frekwensi	50 - 20,000 Hz	
	Tingkat Tekanan Suara	87 dB/W (1m)	
	Power Input Rata-Rata	100 W	
	Power Input Max.	200 W	
	Dimensi Bersih (P x L x T)	230X401X289mm	
	Berat Bersih	5.70kg	

* Desain dan spesifikasi dapat berubah sewaktu-waktu tanpa adanya pemberitahuan.



P/NO :3828R-A060R