



FRANÇAIS
ENGLISH

Téléphone à protocole GPRS

GUIDE DE L'UTILISATEUR

MODÈLE : G8000

Veillez lire attentivement ce manuel avant d'utiliser votre téléphone et conservez-le pour référence.



P/N : MMBB0079908

ISSUE 1.0
PRINTED IN KOREA





Téléphone à protocole GPRS

GUIDE DE L'UTILISATEUR

MODÈLE : G8000

Veuillez lire attentivement ce manuel avant d'utiliser votre téléphone et conservez-le pour référence.

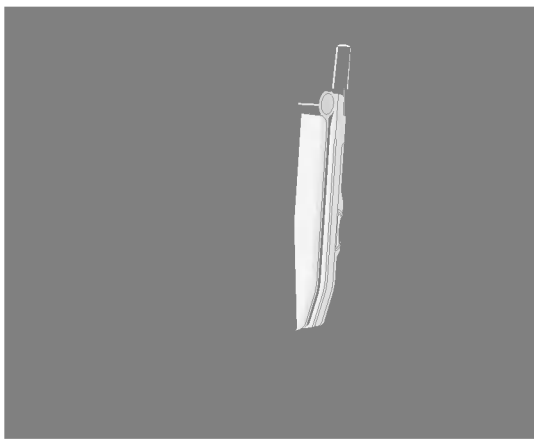

Pour votre sécurité

Tous les émetteurs radio comportent des risques d'interférences s'ils sont placés à proximité d'appareils électroniques.



Les téléphones doivent rester éteints à tout moment lorsque vous vous trouvez à bord d'un avion.



Évitez de pointer le faisceau du port infrarouge vers vos yeux lorsque celui-ci est actif.



N'activez pas le téléphone à proximité d'une station-service, d'un dépôt de carburant, d'une usine chimique ou d'un chantier où des explosifs sont entreposés.



Éteignez votre téléphone dans les endroits où cela est prescrit. Ne l'utilisez pas dans les hôpitaux : cela risquerait d'affecter le fonctionnement de certains appareils médicaux électroniques tels que les pacemakers et les prothèses auditives.



Des interférences mineures peuvent survenir sur les téléviseurs, les récepteurs radio, les ordinateurs, etc.



Évitez de téléphoner en conduisant.



Ne démontez pas le téléphone ni la batterie.



Afin d'éviter tout risque d'étouffement, gardez le téléphone hors de portée des enfants. Ils pourraient avaler de petites pièces amovibles.



Ne touchez pas le chargeur avec les mains mouillées.



Pour votre sécurité, utilisez **UNIQUEMENT** les batteries et les chargeurs **D'ORIGINE** indiqués.

Attention :



Les batteries usagées doivent être recyclées conformément à la législation en vigueur.



Utilisez exclusivement des accessoires d'**ORIGINE** pour ne pas endommager votre téléphone.



Les numéros d'urgence ne sont pas forcément disponibles sur tous les réseaux. Aussi, vous ne devez jamais dépendre uniquement de votre téléphone mobile pour d'éventuelles communications essentielles (urgences médicales, etc.).

Informations importantes

Ce guide de l'utilisateur contient des informations importantes sur l'utilisation et le fonctionnement de ce téléphone. Veuillez lire attentivement toutes ces informations afin de faire fonctionner votre téléphone de manière optimale et de prévenir tout dommage ou toute mauvaise utilisation de celui-ci. Les changements ou modifications non approuvés dans ce guide de l'utilisateur peuvent annuler la garantie de votre téléphone portable.

Sommaire

Généralités

Accessoires	10
Comment insérer la carte SIM ?	12
Comment installer la batterie ?	13
Comment charger la batterie ?	14
Comment débrancher le chargeur ?	15
Comment allumer ou éteindre votre téléphone ?	16
Votre téléphone	17
1. Partie principale du téléphone	17
2. Extérieur du téléphone	18
Description des touches	19
Touches alphanumériques	21
Informations sur l'affichage	22

Utilisation basique

Écran du mode veille	24
1. Utilisation du menu	24
2. Émission d'un appel	24
3. Réception d'un appel	26
4. Vérification des appels manqués	26
5. Comment utiliser les touches de fonction ?	26
6. Comment lire les messages reçus ?	28
7. Comment modifier le thème à l'écran ?	28
8. Comment régler le volume du bip des touches ?	29

9. Comment enregistrer une voix ?	30
10. Appels récents	30
11. Menu En appel	31

Fonctionnalités supplémentaires

Comment utiliser les fonctions Fax et Données ?	33
1. Envoi et réception de fax	33
2. Envoi et réception de données	33

Fonctions des menus

Arborescence des menus	34
1. Messages	36
1.1 Ecrire	36
1.2 Messages reçus	42
1.3 Messages envoyés	46
1.4 Messages copiés	48
1.5 Réglages	50
1.6 Modèles	56
1.7 Emoticon	56
2. Appel	57
2.1 Enregistrer appel	57
2.2 Transfert d'appel	58
2.3 Durée d'appel	59
2.4 Coût des appels	60
2.5 Compteur des données GPRS	62
2.6 Réglages	62

3. Multimédia	66
3.1 Appareil photo	66
3.2 Caméra	67
3.3 Galerie d'image	67
3.4 Lecteur Média	69
4. Internet	72
4.1 Démarrage	72
4.2 Favoris	72
4.3 Réglages	73
4.4 Aller à l'URL	74
4.5 Annuler cache	74
5. Agenda	76
5.1 Répertoire	76
5.2 Agenda	82
5.3 A faire	85
5.4 Memo	87
6. Jeux	89
6.1 Athlètes de poche	89
7. Outils	90
7.1 Alarme	90
7.2 Calculatrice	91
7.3 Fuseaux horaires	91
7.4 Convertisseur	92
7.5 Minuteurs	93
7.6 Memo vocal	94
7.7 PC sync	95
7.8 Gestionnaire du contenu	96

8. Réglages	97
8.1 Profils	97
8.2 Téléphone	98
8.3 Affichage	100
8.4 Réseau	102
8.5 Sécurité	103
8.6 Modem	106
8.7 Statut de mémoire	107
8.8 Langue	108
8.9 Info Téléphone	108
8.10 Ref. régl.	108
9. Favoris	109
10. Services SIM	110

Supplément

Mémo Infos Téléphone	111
Entretien et Maintenance	112
Données techniques	114

Assurez-vous de disposer de toutes les pièces illustrées ci-dessous.



Combiné



Chargeur de
batterie



Kit piédon



Mode d'emploi

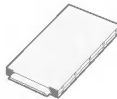

Batterie standard

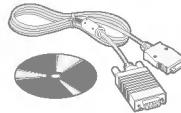

Kit pour
données/CD

● Attention

- Toujours utiliser des accessoires LG d'origine. Manquer à cela peut annuler votre garantie

● Remarque

- Les accessoires peuvent différer selon les pays. Contactez votre fournisseur pour vous procurer des accessoires supplémentaires.

<Accessoires en option>

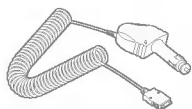

Adaptateur
pour allume-cigare

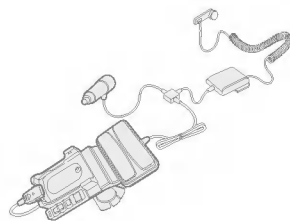

Kit mains libres pour automobile

Comment insérer la carte SIM?

Généralités

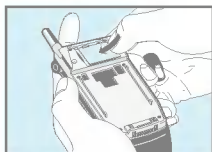

1. Éteignez le téléphone. Poussez le bouton ou le couvercle du téléphone vers le haut et retirez la batterie du téléphone.

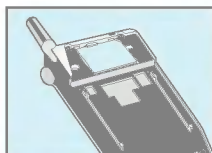

2. Insérez la carte SIM dans son logement. Assurez-vous que la carte SIM est insérée correctement et que la zone de contact dorée de la carte est bien orientée vers le bas. Pour retirer la carte SIM, poussez vers le bas le côté du porte-carte SIM tout en poussant la carte SIM comme indiqué ci-contre.



● Remarque

- Le retrait de la batterie du téléphone pendant qu'il est connecté peut générer des dysfonctionnements.

Comment installer la batterie?

Généralités

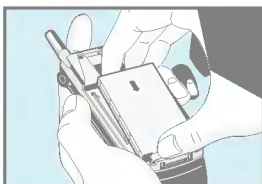

1. Positionnez les ergots prévues à cet effet et situés au bas de la batterie. Puis poussez jusqu'à ce que la moitié de la batterie soit en place.

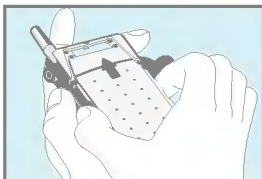

2. Faites glisser le couvercle dans son emplacement.

Comment charger la batterie?

Généralités

Pour brancher l'adaptateur de voyage au téléphone, vous devez installer la batterie.

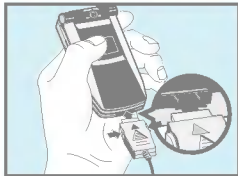

1. La flèche vous faisant face comme indiqué dans l'illustration, fixez la fiche de l'adaptateur de batterie dans la prise en bas du téléphone jusqu'à ce qu'elle soit insérée dans son emplacement après un déclic.

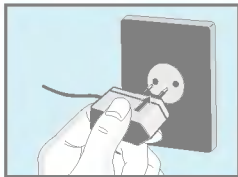

2. Branchez l'autre extrémité de l'adaptateur de voyage dans la prise murale.
Utilisez uniquement le chargeur compris dans le pack.

● Avertissement

- Ne forcez pas le connecteur car cela peut endommager le téléphone et/ou votre téléphone.

Comment débrancher le chargeur?

Généralités



Débranchez l'adaptateur de voyage du téléphone en appuyant sur ses boutons latéraux comme indiqué sur l'illustration.

● Remarque

- Assurez-vous que la batterie soit complètement chargée avant d'utiliser le téléphone.
- Ne retirez pas la batterie ou la carte SIM pendant le chargement.
- Les barres animées de l'icône de la batterie s'arrêteront dès la fin du chargement.

● Remarque

Si le chargement de la batterie ne commence pas :

- Éteignez le téléphone.
- Assurez-vous que la batterie est correctement insérée.

Comment allumer ou éteindre votre téléphone?

Généralités

Si vous avez rencontré un problème lors de l'utilisation de votre téléphone ou si celui-ci ne s'éteint plus, retirez puis réinsérez la batterie. Allumez ensuite votre téléphone.



Pour allumer

Maintenez la touche  enfoncée jusqu'à ce que l'écran d'accueil s'affiche.

Pour éteindre

Appuyez sur la touche  pendant environ 3 secondes, jusqu'à ce que l'écran d'extinction s'affiche.

Partie principale du téléphone

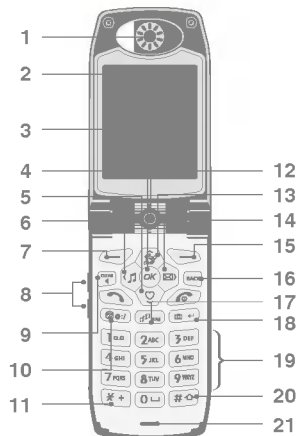

- | | |
|---|--|
| 1. Écouteur | 11. Touche étoile |
| 2. Icône d'état | 12. Appareil photo |
| 3. Écran à cristaux liquides principal | 13. Touche rapide Internet |
| 4. Touche OK (touche programmable centrale) | 14. Touche rapide Message |
| 5. Touche rapide Favoris | 15. Touche Rechercher (touche programmable droite) |
| 6. Touche rapide Profil | 16. Touche Précédent |
| 7. Touche Menu (touche programmable gauche) | 17. Touche rapide Multimédia |
| 8. Touches latérales | 18. Touche rapide Appareil photo |
| 9. Touche Clear | 19. Touches alphanumériques |
| 10. Touche rapide Jeux | 20. Touche dièse |
| | 21. Microphone |

Extérieur du téléphone

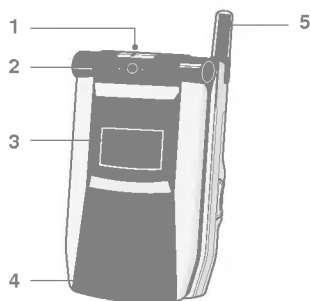









1. Touche Enregistreur de voix (haut)
2. Appareil photo
3. Écran à cristaux liquides externe
4. Haut-parleur externe
5. Antenne

Description des touches









Généralités

Le tableau suivant répertorie les touches principales de votre téléphone.

Touche	Nom de la touche	Description
	Gauche	permet d'exécuter de nombreuses fonctions selon les informations présentes dans les menus.
	Droite	permet d'exécuter de nombreuses fonctions selon les informations de recherche.
	OK	Permet d'exécuter de nombreuses fonctions selon les sélections effectuées dans les menus.
	Touches latérales	<ul style="list-style-type: none">• Permettent de régler le volume du bip des touches lorsque le téléphone est ouvert, en mode veille.• Permettent de régler le volume lorsque le téléphone est en mode Conversation.• Permettent de changer le format d'affichage de l'heure sur l'écran LCD externe lorsque le téléphone est fermé.
	Touche Conversation	Permet d'émettre et de recevoir un appel.
	Touche Terminer	<ul style="list-style-type: none">• Permet d'allumer et d'éteindre le téléphone, et de mettre fin à un appel• Permet de basculer vers l'affichage en mode veille.
	Touche Précédent	Permet de revenir à l'écran précédent.
	Touche Supprimer/ Haut-parleur téléphone	<ul style="list-style-type: none">• Convertir en Haut parleur pendant que le téléphone est en mode conversation• Utilisé pour effacer lettres et numéros .

Description des touches

Généralités

Touche	Nom de la touche	Description
	Touche rapide Internet	Permet de se connecter à Internet.
	Touche rapide Message	<ol style="list-style-type: none">1. Permet de se positionner au début du menu Message lorsque vous exercez une simple pression sur la touche.2. Permet de basculer vers le menu Écrire un message lorsque vous maintenez cette touche enfoncée.
	Touche rapide Favoris	Permet de se positionner au début de Mon Menu.
	Touche rapide Profil	Permet de basculer vers Sélectionner le menu Profil.
	Touche rapide Multimédia	Permet de se connecter au service Multimédia.
	Touche Appareil photo	Permet de basculer vers le menu Camera.
	Touches alphanumériques 0-9	Permettent d'entrer des lettres et des chiffres.
	Touche Enregistreur de voix	Permet de basculer vers le menu Enregistreur de voix.

Touches alphanumériques

























Chaque touche vous permet d'entrer plusieurs symboles. Le tableau suivant répertorie ces différents symboles.

Touche	
1 0,1	. ! ' 1 , ? @ _
2 ABC	A B C 2 Ä Å Æ Ç a b c 2 ä å æ ç
3 DEF	D E F 3 È É Ê e f e è é ê
4 GHI	G H I 4 Ï Î Ï g h i ï î ï
5 JKL	J K L 5 j k l
6 MNO	M N O 6 Ñ Ö Õ Ö Õ m n o ñ ö ó ô õ
7 PQRS	P Q R S 7 p q r s B
8 TUV	T U V 8 Ü Û Ü ü ú û
9 WXYZ	W X Y Z 9 w x y z
0 []	0 [Touche Espace]

Affichage à l'écran

Généralités







Plusieurs icônes s'affichent à l'écran. En voici la description.

Icône	Nom	Icône	Nom
	Antenne		En communication
	État du GPRS		Transfert d'appels
	Aucune zone de service		Itinérant
	Touche Silencieux		Casque
	Message électronique entrant		Mains libres
	Réponse automatique		Normal
	Paramètre alarme		Vibreur
	Nouveau message entrant		Silencieux
	L'indicateur de batterie clignote lorsque la batterie est faible. Un message indiquant qu'il est nécessaire de recharger la batterie de votre téléphone s'affiche à l'emplacement de l'heure/date.		Extérieur
	Conversation		Personnalisé 1
	Connexion réseau (Internet)		Personnalisé 2
			Alarme
			IrDA
			Batterie

Icônes du menu supérieur



Icône	
 1	Messages
 2	Appel
 3	Multimédia
 4	Internet
 5	Organiseur
 6	Jeux
 7	Utilitaires
 8	Paramètres
 9	Favoris
 10	Services SIM (Dépend de la carte SIM)

Utilisation du menu



1. Ouvrez le téléphone et appuyez sur la touche  [Menu].
2. Appuyez sur la touche  ou sur la touche  pour sélectionner le menu souhaité, puis appuyez sur la touche  [OK]. Vous pouvez également accéder directement au menu souhaité en appuyant sur le chiffre correspondant au menu voulu.
3. Appuyez sur la touche  pour revenir au menu précédent, puis appuyez sur la touche  pour revenir à l'écran du mode veille.

Émission d'un appel

Émission d'un appel vocal





1. À partir du mode veille, entrez un numéro de téléphone ainsi que l'indicatif de zone.
2. Une fois le numéro saisi, appuyez sur la touche  pour émettre l'appel.
3. Le numéro de téléphone, le nom, l'heure et la durée de l'appel s'affichent.
4. Pour mettre fin à l'appel, appuyez sur la touche  ou fermez le téléphone.

Émission d'un appel international



1. Appuyez sur la touche  à deux reprises ou maintenez cette touche enfoncée jusqu'à ce que le symbole « + » s'affiche.
2. Composez le numéro de téléphone.
3. Appuyez sur la touche  [Envoyer].

● REMARQUES



• Saisie et enregistrement de numéros

- Appuyer sur la touche  lors de la saisie d'un numéro permet de supprimer les chiffres un par un en commençant par le dernier. Un appui long sur cette touche supprime l'ensemble du numéro.
- Appuyer sur la touche  ou sur la touche  lors de la saisie d'un numéro permet de basculer vers l'écran du mode veille.
- Appuyer sur la touche  [Enregistrer] permet d'enregistrer le numéro saisi depuis l'écran Enregistrement des contacts.

• Utilisation des appels récents pour émettre un appel





- Appuyez sur la touche  à partir de l'écran du mode veille, puis sélectionnez un numéro dans la liste des Appels récents. Appuyez sur la touche  pour émettre l'appel.

• Numéro abrégé

- Utilisez les numéros abrégés que vous avez enregistrés à partir de l'écran du mode veille pour émettre un appel ou envoyer un message.
- Appuyer sur la touche  [Rechercher] à partir de l'écran du mode veille permet de rechercher un numéro de téléphone. Appuyez sur la touche  pour émettre l'appel.
- Appuyer sur la touche  [Rechercher] lorsque le téléphone est en cours d'utilisation permet de rechercher d'autres contacts. Notez qu'il n'est toutefois pas possible d'appeler le numéro recherché.

Réception d'un appel

Réception d'un appel vocal

1. Si l'ouverture du téléphone est réglée en mode réponse, pour répondre à un appel, il vous suffit d'ouvrir votre téléphone. Si celui-ci est déjà ouvert, il vous suffit d'appuyer sur n'importe quelle touche, à l'exception des touches  et .
2. Si vous réglez la touche Envoyer sur le mode réponse, vous devez appuyer sur la touche  pour répondre à un appel.
3. Lorsque la conversation est terminée, appuyez sur la touche  pour raccrocher, sauf si votre correspondant met fin à l'appel avant vous.

Vérification des appels manqués



Vous pouvez consulter la liste des numéros correspondant aux appels manqués.

1. Les appels manqués, ainsi que le numéro des appels manqués reçus s'affichent sur l'écran à cristaux liquides externe.
2. Appuyer sur la touche OK permet d'afficher la liste des appels manqués.
3. Sélectionnez des appels en absence dans la liste Dernier appel, puis appuyez sur la touche  pour connaître l'appelant et visualiser son numéro de téléphone, ainsi que l'heure de l'appel. (Reportez-vous au menu **Appels récents** [Menu 2-1].)

Comment utiliser les touches de fonction?

Utilisez les numéros abrégés, à partir du mode veille, pour basculer rapidement vers le menu sélectionné. (Reportez-vous à la description des touches.)

Visiter le Menu

Appuyez sur la touche  [Menu], à partir de l'écran du mode veille, pour accéder au Menu, puis appuyez sur la touche  ou sur la touche  pour accéder aux différents menus.



Recherche de contacts

Appuyez sur la touche  [Rechercher], à partir du mode veille, pour rechercher un numéro de téléphone dans les contacts ou une adresse pour envoyer des messages.

Accès à Internet

Appuyez sur la touche  à partir du mode veille pour accéder au menu Internet, lorsque cela est possible. Si vous appuyez longuement sur la touche, le téléphone accède à la Page d'accueil.

Menu Message

Appuyez sur la touche  à partir du mode veille pour accéder directement au Menu. Appuyez longuement sur la touche  pour accéder directement à l'écran Écrire un message. Vous pouvez alors écrire directement votre message. Si vous maintenez la touche enfoncée, le téléphone bascule automatiquement sur l'écran de création de SMS.

Mon Menu

Appuyez sur la touche  à partir du mode veille pour accéder directement à Mon Menu. À partir de ce dernier, vous pouvez ajouter, supprimer, ou modifier le menu.

Paramètre du profil

Appuyez sur la touche  à partir du mode veille pour accéder directement au **Paramètre du profil**. Dans ce menu, vous pouvez modifier le profil actif. Si vous maintenez la touche enfoncée, le profil Silencieux est activé.

Jeux

Appuyez sur cette touche  pour accéder directement au menu Jeux.

Multimédia

Appuyez sur la touche  à partir du mode veille pour accéder directement au menu Multimédia.

Appareil photo

Appuyez sur la touche  à partir du mode veille pour accéder directement au mode Appareil photo. Dans ce mode, vous pouvez prendre des photos.

Enregistreur de voix

Appuyez sur la touche Enregistreur de voix (reportez-vous à la page 18), située sur la partie supérieure du téléphone, pour effectuer un enregistrement vocal instantané.

Comment lire les messages reçus?

L'icône et les lettres signalant l'arrivée d'un message s'affichent sur l'écran à cristaux liquides externe. La lecture des messages entrants dépend des paramètres que vous avez définis. Vous pouvez modifier le type d'alerte dans le menu Paramètres [Menu 1-5].

Comment modifier le thème à l'écran?

Vous pouvez modifier le mode de l'horloge, l'image et l'animation du thème à l'écran.



1. Pour modifier l'heure ou le format de date, sélectionnez Téléphone dans le menu Paramètres.
2. Pour modifier le mode de l'horloge (Analogique, Numérique, Double, Normal) ou le Thème à l'écran, sélectionnez Affichage dans le menu Paramètres, puis sélectionnez Thème à l'écran.
3. Si vous sélectionnez Galerie d'images dans le menu Multimédia, vous pouvez remplacer le thème à l'écran par une image ou une animation.

● REMARQUES

- Dans le menu Thème à l'écran, vous pouvez également modifier les thèmes des écrans d'accueil et d'extinction.

Comment régler le volume du bip des touches?

Utilisez les touches latérales, à partir du mode veille, pour régler le volume.

1. Appuyez sur la touche  située sur le côté du téléphone, à partir du mode veille, pour augmenter le volume.
2. Appuyez sur la touche  située sur le côté du téléphone, à partir du mode veille, pour diminuer le volume.

Comment enregistrer une voix ?



En mode veille, vous pouvez enregistrer une voix en appuyant sur la touche Enregistreur de voix (située au milieu sur la partie supérieure du téléphone).

1. Si vous appuyez sur cette touche, le menu passe en mode **Enregistreur de voix**.
2. Si vous la maintenez enfoncée, vous pouvez enregistrer directement.

Appels récents

Vous pouvez consulter les derniers numéros composés, les appels manqués et les appels reçus.

Consultation de la liste des appels

1. Appuyez sur la touche  à partir du mode veille.
2. Sélectionnez dans la liste Dernier appel l'élément que vous souhaitez consulter, puis appuyez sur la touche  [OK].
3. Vous pouvez consulter le nom de l'appelant, le numéro de téléphone, ainsi que l'heure de l'appel.

Enregistrement de numéros de téléphone

Vous pouvez enregistrer des numéros de téléphone non enregistrés à partir de la liste Appels récents.

1. Sélectionnez un numéro de téléphone non enregistré dans la liste Dernier appel.
2. Sélectionnez **Enreg. comme nouveau** en appuyant sur la touche  [Option], pour enregistrer un nouveau nom, puis sélectionnez l'icône pour basculer vers l'écran Enregistrement des contacts.

- Sélectionnez **Ajout. aux existants** en appuyant sur la touche  [Option], puis enregistrez le numéro dans Contacts via l'écran de recherche de nom afin de l'enregistrer sous le nom d'un contact existant.
- Une fois l'enregistrement terminé, retournez dans la liste Dernier appel.

Suppression de la liste des appels

- Dans la liste des appels, sélectionnez l'élément que vous souhaitez supprimer, puis appuyez sur la touche  [Option].
- Sélectionnez **Supprimer** pour supprimer l'élément sélectionné.
- Sélectionnez **Tout supprimer** pour supprimer tous les éléments.

Icônes utilisés dans la liste Appels récents

	Appel entrant		Appel sortant
	Appel manqués		

Menu En appel

- Si vous sélectionnez **Nouvel appel**, vous pouvez émettre un appel.
- Si vous sélectionnez **SMS**, vous pouvez envoyer un message au cours d'une communication.
- Si vous sélectionnez **Rechercher**, vous pouvez parcourir votre répertoire téléphonique au cours d'une communication.
- Si vous sélectionnez **DTMF activé/désactivé**, vous pouvez définir l'option DTMF.

Écran du mode veille

Utilisation basique

5. Si vous sélectionnez **Sourdine activée/désactivée**, vous pouvez mettre en place une sourdine.
6. Si vous sélectionnez **En attente**, vous pouvez mettre en attente un appel actif.
7. Si vous sélectionnez **Récupérer**, vous pouvez récupérer un appel en attente.
8. Si vous sélectionnez **Terminer tous les appels**, vous pouvez mettre fin à tous les appels.
9. Si vous sélectionnez **Transfert d'appel**, vous pouvez mettre en communication votre correspondant avec une autre personne.
10. Si vous sélectionnez **Joindre les appels**, vous pouvez organiser un appel de conférence.
11. Si vous sélectionnez **Libérer**, vous pouvez mettre fin à l'un des appels de la conférence.
12. Si vous sélectionnez **Participants**, vous pouvez contrôler les personnes qui participent à l'appel de conférence.
13. Si vous sélectionnez **Basculer**, vous pouvez passer d'un appel actif à un appel mis en attente.

● Remarque

- Certains de ces services dépendent de votre opérateur.

Envoi et réception de fax

1. Définissez le débit en bauds.
2. Connectez votre téléphone à un ordinateur, à l'aide d'un câble de données.
3. Vous pouvez activer le programme du fax sur l'ordinateur.

Envoi et réception de données

1. Connectez votre téléphone à un ordinateur, à l'aide d'un câble de données.
2. Vous pouvez activer le programme du fax pour transférer des données.



1 Messages

- 1 Ecrire
- 2 Messages reçus
- 3 Messages envoyés
- 4 Messages copiés
- 5 Réglages
- 6 Modèles
- 7 Emoticon



2 Appel

- 1 Enregistrer appel
- 2 Transfert d'appel
- 3 Durée d'appel
- 4 Coût des appels
- 5 Compteur des données GPRS
- 6 Réglages



3 Multimédia

- 1 Appareil photo
- 2 Caméra
- 3 Galerie d'image
- 4 Lecteur Média



4 Internet

- 1 Démarrage
- 2 Favoris
- 3 Réglages
- 4 Aller à l'URL
- 5 Annuler cache

● Remarque

- Les informations et les spécifications de ce menu peuvent être modifiées sans avis préalable.



5 Agenda

- 1 Répertoire
- 2 Agenda
- 3 A faire
- 4 Memo



6 Jeux

- 1 Athlètes de poche



7 Outils

- 1 Alarme
- 2 Calculatrice
- 3 Fuseaux horaires
- 4 Convertisseur
- 5 Minuteurs
- 6 Memo vocal
- 7 PC sync
- 8 Gestionnaire du contenu



8 Réglages

- 1 Profils
- 2 Téléphone
- 3 Affichage
- 4 Réseau
- 5 Sécurité
- 6 Modem
- 7 Statut de mémoire
- 8 Langue
- 9 Info Téléphone
- 10 Ref. régl.



9 Favorites



10 Services SIM











Vous pouvez utiliser votre téléphone pour envoyer des messages courts, des messages multimédias et des messages électroniques. Vous pouvez également lire et stocker les messages reçus.

Ecrire [Menu 1-1]

Vous pouvez écrire un message multimédia, un message électronique ou un message court que vous pouvez envoyer ou enregistrer en tant que brouillon.







SMS

1. Sélectionnez **SMS** à partir du menu Écrire puis appuyez sur la touche  [OK].
2. Sélectionnez **SMS** dans la liste des types de messages à envoyer, puis appuyez sur la touche  [OK].
3. Sélectionnez  [Option], puis sélectionnez **Modèle**, **Emoticon** pour insérer des phrases préenregistrées ou des emoticons dans votre message.
4. Vous pouvez sélectionner une image, une animation ou un son en appuyant sur la touche  [Option].
5. Une fois tous les éléments intégrés à votre message, appuyez sur la touche  [OK] pour accéder au **Champ À**.
6. Vous pouvez entrer un numéro de téléphone dans le **Champ À** ou insérer un numéro de téléphone à partir du **répertoire** en appuyant sur la touche  [Rechercher].
7. Sélectionnez  [Terminé] lorsque vous avez entré le numéro de téléphone.
8. Sélectionnez **Envoyer un message** et appuyez sur la touche  [OK].



9. Sélectionnez **Enregistrer dans boîte de brouillons** et appuyez sur la touche  [OK] pour enregistrer le message dans **Boîte de brouillons**.
10. Une fois le message envoyé, vous êtes invité à l'enregistrer.
11. Appuyez sur Oui si vous souhaitez l'enregistrer.

MMS

1. Sélectionnez **MMS** dans la liste des messages à envoyer, puis appuyez sur la touche  [OK].
2. Sélectionnez un format dans la liste à envoyer, puis appuyez sur la touche  [OK].
3. Entrez le numéro de téléphone du destinataire, puis appuyez sur la touche  [Bas]. Vous pouvez entrer le numéro de téléphone de plusieurs destinataires, soit en tapant le numéro directement, soit en appuyant sur la touche  [Rechercher].
4. Sélectionnez **Titre** si vous souhaitez entrer un titre.
5. Sélectionnez **Message**, puis rédigez votre message.
6. Pour joindre une image, sélectionnez Image, puis choisissez une image dans la liste des images à envoyer, puis appuyez sur la touche  [OK].
7. Pour joindre un fichier musical, sélectionnez **Audio** et choisissez le fichier voulu dans la liste des fichiers musicaux à envoyer, puis appuyez sur la touche  [OK].
8. Pour joindre un fichier vidéo, sélectionnez Vidéo, choisissez le fichier voulu dans la liste des fichiers vidéo à envoyer, puis appuyez sur la touche  [OK].



- Une fois tous les éléments intégrés, appuyez sur la touche  [Terminé] pour envoyer votre message multimédia ou pour l'enregistrer temporairement. Pour prévisualiser votre message avant de l'envoyer, sélectionnez **Aperçu**.

Icônes utilisées lors de la création d'un message multimédia



	Destinataire		Message
	Titre du message		Audio

Message électronique

- Sélectionnez **Message électronique** dans la liste **Écrire**, puis appuyez sur la touche  [OK].
- Entrez l'adresse électronique du destinataire sous **À**, puis appuyez sur la touche orientée vers le bas. Vous pouvez entrer l'adresse électronique de plusieurs destinataires, soit directement, soit en appuyant sur **Rechercher** afin de récupérer les adresses électroniques ou les numéros de téléphone enregistrés dans votre répertoire.
- Sélectionnez **Titre** si vous souhaitez entrer un titre.
- Sélectionnez **Message** pour écrire un message.
- Sélectionnez Joindre pour joindre des fichiers. Appuyez sur la touche  [Rechercher] et sélectionnez **Vidéo**, **Image** ou **Animation**.
- Une fois tous les éléments intégrés, appuyez sur la touche  [OK] pour envoyer votre message électronique ou pour l'enregistrer temporairement.



Icônes utilisées lors de la création d'un message électronique

	Destinataire		Message
	Titre du message		Fichier joint

● REMARQUES

- La taille de l'ensemble des fichiers joints au message électronique doit être inférieure à 200 Ko.







Comment utiliser le mode T9?

Le mode T9 vous permet de saisir du texte rapidement.



Dans ce mode, appuyez simplement sur la touche comportant la lettre correspondante. T9 est basé sur un dictionnaire intégré auquel vous pouvez également d'ajouter de nouveaux mots.



• Saisie des mots à l'aide du mode T9.

1. Démarrez la saisie d'un mot en utilisant les touches  à . Appuyez seulement une fois sur chaque touche pour obtenir une lettre. Exemple : pour écrire «**girl**», appuyez sur , , , .

Les caractères que vous entrez sont reconnus.

Le mot change après chaque frappe. Par conséquent, vous ne devez pas faire trop attention à l'apparence du mot sur l'écran tant que vous n'avez pas appuyé sur toutes les touches appropriées.

Pour supprimer un caractère situé à gauche, appuyez sur la touche . Pour modifier la casse, appuyez sur la touche . Pour insérer des chiffres, maintenez enfoncée la touche  et appuyez sur les touches correspondant aux chiffres souhaités.

Vous pouvez également appuyer sur la touche  [Symbole], puis sélectionner Insérer un symbole. Sélectionnez le caractère souhaité et appuyez sur la touche .

2. Lorsque vous avez terminé la saisie d'un mot, vérifiez qu'il est correctement orthographié.
Si le mot est correct : Appuyez sur la touche  et saisissez le mot suivant.





Dans le cas contraire : Utilisez la fonction de recherche à l'aide de la touche .





3. Pour insérer une marque de ponctuation, appuyez sur la touche  à plusieurs reprises jusqu'à ce que la ponctuation souhaitée apparaisse.

• Ajout d'un nouveau mot au dictionnaire

Lorsqu'un mot n'est pas reconnu, vous pouvez ajouter un nouveau mot au dictionnaire, en procédant de la façon suivante :

1. Appuyez sur la touche  [option], puis sélectionnez **Ajouter au dictionnaire**.
2. Tapez le mot en utilisant le mode T9, puis appuyez sur la touche .

• Modification de la langue ou désactivation du mode T9

1. Dans le menu **Écrire**, appuyez sur la touche  [Option].
 2. Sélectionnez **Dictionnaire**, puis appuyez sur la touche .
 3. Si vous souhaitez changer la langue utilisée en mode T9, sélectionnez la langue souhaitée, puis appuyez sur la touche .
- Si vous souhaitez désactiver le mode T9, sélectionnez **Désactiver dictionnaire**, puis appuyez sur la touche .



Messages reçus [Menu 1-2]

Vous êtes averti lorsque vous recevez des messages. À la réception d'un message, vous avez la possibilité de le lire, de l'enregistrer ou de le supprimer.

Icônes de la Boîte de réception

	Message électronique non lu		Enregistrement vocal écouté
	Message électronique lu		Enregistrement VMS
	Message multimédia non lu		Fichier joint
	Message multimédia lu		SMS non lu
	Enregistrement vocal non écouté		SMS lu

SMS

• Lire un message

1. Sélectionnez le message souhaité dans votre Boîte de réception, puis appuyez sur la touche [OK].
2. Vous pouvez lire un message long en faisant défiler le texte à l'aide des touches , . Si vous appuyez sur les touches , , vous accédez au contenu. Votre téléphone peut émettre un signal sonore si vous sélectionnez l'icône Son. Appuyez sur la touche [Option] pour enregistrer le message souhaité. Vous pourrez utiliser son contenu ultérieurement lorsque vous écrirez un message.



• Options du menu Message lu

1. **Répondre** : Permet de répondre immédiatement après la lecture du message.
2. **Transférer** : Permet de transférer le message sélectionné à une autre personne. Vous pouvez modifier le message.
3. **Récupérer le numéro** : Si le message sélectionné a un numéro de téléphone (plus de 3 chiffres), vous pouvez le récupérer et l'enregistrer dans votre répertoire. Vous pouvez également appeler ce numéro.
4. **Supprimer** : Permet de supprimer le message.

• Menu Option

Appuyez sur la touche  [Option] depuis la Boîte de réception.



1. **Suppression** : Appuyez sur la touche  pour sélectionner un ou plusieurs messages, multiple puis appuyez sur la touche  [Supprimer] pour supprimer les messages sélectionnés.
2. **Tout supprimer** : Permet de supprimer tous les messages présents dans la boîte de réception.
3. **Supprimer** : Permet de supprimer le message.

MMS

• Lire un message

1. Sélectionnez **l'alerte Message** depuis la Boîte de réception, puis appuyez sur la touche . Le téléphone affiche le **Rapport de livraison**.





2. Appuyez sur la touche  [Récupérer] pour recevoir le message souhaité et l'afficher. Appuyez sur la touche  [||] pour mettre en pause et sur la touche  [▶] pour reprendre.
3. Appuyez sur la touche [Détail] pour obtenir plus de détails.

• Options du menu Message lu

1. **Répondre** : Permet de répondre immédiatement après la lecture du message.
2. **Transférer** : Permet de transférer le message sélectionné à une autre personne. Vous pouvez modifier le message.

• Menu Option





Appuyez sur la touche  [Option] depuis la **Boîte de réception**.

1. **Suppression multiple** : Press  key to select one or multiple messages, puis appuyez sur la touche  pour supprimer les messages sélectionnés.
2. **Tout supprimer** : Permet de supprimer tous les messages présents dans la boîte de réception.
3. **Informations** : Permet d'afficher la taille du fichier joint et l'heure à laquelle le message a été reçu.
4. **Supprimer** : Permet de supprimer le message.

Message électronique

1. Sélectionnez **Option**, puis sélectionnez **Liste des adresses électroniques**.
2. Lorsque vous possédez plusieurs comptes de messagerie électronique, vous pouvez sélectionner un compte.



3. Seuls les en-têtes des messages seront reçus.
4. Appuyez sur la touche  pour consulter le détail des en-têtes de message. Sinon, appuyez sur la touche  [Recevoir] pour recevoir le contenu du message.
5. Appuyez sur la touche , puis sélectionnez  [Supprimer] pour effacer simultanément le message électronique du serveur de messagerie électronique et de votre téléphone.
6. Appuyez sur la touche  [Répondre] pour répondre à l'expéditeur.

• Menu Option

Appuyez sur la touche  [Option] depuis la Boîte de réception.

1. **Consulter les objets** : Seuls les en-têtes des messages seront reçus.
2. **Supprimer** : Permet de supprimer le message sélectionné.
3. **Tout supprimer** : Permet de supprimer uniquement les messages présents dans la Boîte de réception. Tous les messages électroniques de votre téléphone sont supprimés.

● REMARQUES

- La liste de messagerie peut contenir un maximum de 20 messages.
- La taille des messages reçus est limitée à 200 Ko (fichiers joints inclus).









Messages envoyés [Menu 1-3]

Depuis la boîte d'envoi, vous pouvez supprimer ou modifier des messages envoyés.

SMS

• Lu

1. Sélectionnez un message à supprimer de la Boîte d'envoi, puis appuyez sur la touche .
2. Appuyez sur les touches  ,  pour parcourir un message long, puis appuyez sur les touches  ,  pour sélectionner le contenu du message. Si l'icône Son est sélectionné, un son est émis.
3. Sélectionnez la touche  [Supprimer] pour supprimer un message.

• Options du menu Message lu



Appuyez sur la touche  [Option] depuis la Boîte d'envoi.

1. **Transférer** : Permet de transférer le message sélectionné à une autre personne. Vous pouvez modifier le message.
2. **Récupérer le numéro** : Si le message sélectionné comporte un numéro de téléphone (plus de 3 chiffres), vous pouvez le récupérer et l'enregistrer dans votre répertoire. Vous pouvez également appeler ce numéro.
3. **Supprimer** : Permet de supprimer le message.



• Option

Appuyez sur la touche  [Option] depuis la Boîte d'envoi.

1. **Modifier** : Permet de modifier le message sélectionné.
2. **Suppression** : Appuyez sur la touche  pour sélectionner un ou plusieurs **multiple** messages, puis sélectionnez  [Supprimer] pour supprimer les messages souhaités.
3. **Tout supprimer**: Permet de supprimer tous les messages présents dans la Boîte de réception.
4. **Supprimer** : Permet de supprimer le message.

MMS

• Lu

1. Appuyez sur la touche  [OK] pour consulter le message sélectionné.

• Options du menu Message lu

1. **Transférer** : permet de transférer le message sélectionné à une autre personne. Vous pouvez modifier le message.

• Option



Sélectionnez Boîte de réception et appuyez sur la touche  [Option].

1. **Modifier** : Permet de modifier le message sélectionné.
2. **Suppression** : Permet de supprimer un ou plusieurs messages. **multiple** Sélectionnez un ou plusieurs messages et appuyez sur la touche  [Supprimer].



- 3. Tout supprimer** : Permet de supprimer tous les messages présents dans la Boîte de réception.
- 4. Supprimer** : Permet de supprimer un message sélectionné.

Message électronique

- Consultez un message électronique en appuyant sur la touche  [Sélectionner].
- Sélectionnez le message que vous souhaitez supprimer, puis appuyez sur la touche  [Supprimer].

• Option

Appuyez sur la touche  [Option] depuis la Boîte de réception.

Vous pouvez modifier ou supprimer un ou plusieurs messages en utilisant les menus **Modifier**, **Supprimer** et **Tout supprimer**.

Messages copiés [Menu 1-4]

Un message enregistré en tant que brouillon ou dont l'envoi a échoué est enregistré dans Boîte de brouillons.

SMS

• Modifier

- Sélectionnez un message que vous souhaitez modifier, puis appuyez sur la touche  [Sélectionner].
- Vous pouvez modifier puis envoyer le message.





• **Option**

Appuyez sur la touche  [Option].

1. **Suppression** : Appuyez sur la touche  pour sélectionner un ou plusieurs **multiple** messages, puis sélectionnez  [Supprimer] pour supprimer les messages sélectionnés.
2. **Tout supprimer** : Permet de supprimer tous les messages présents dans la Boîte de brouillons.
3. **Supprimer** : Permet de supprimer le message.

MMS

• **Modifier**



1. Sélectionnez un message que vous souhaitez modifier, puis appuyez sur la touche  [OK].
2. Appuyez sur la touche  [OK] pour envoyer le message ou l'enregistrer temporairement.

• **Option**

1. **Suppression** : Permet de supprimer un ou plusieurs messages. **multiple** Sélectionnez un ou plusieurs messages et appuyez sur la touche  [Supprimer].
2. **Tout supprimer** : Permet de supprimer tous les messages présents dans la Boîte de réception.
3. **Informations** : Permet d'afficher la taille du fichier joint et l'heure à laquelle le message a été reçu.
4. **Supprimer** : Permet de supprimer un message sélectionné.



Message électronique

1. Appuyez sur la touche  [OK] pour modifier un message.
2. Appuyez sur la touche  [Supprimer] pour supprimer un message.

• Option

Appuyez sur la touche  [Option] depuis la Boîte de réception. Vous pouvez utiliser les menus **Afficher les détails**, **Modifier**, **Supprimer**, et **Tout supprimer**.



Règlages [Menu 1-5]

Permet de définir des paramètres pour les messages.

SMS

• Rapports de livraison

Si vous avez choisi Oui dans ce menu, vous pouvez contrôler que votre message a été envoyé au destinataire avec succès.

1. Sélectionnez **Rapport de livraison**, puis appuyez sur la touche  [OK].
2. Appuyez sur **Activé** pour définir l'option Rapport de livraison, puis appuyez sur la touche  [OK]. Appuyez sur **Désactivé** pour désactiver la fonction lorsque celle-ci est activée.

• Types de messages

Texte, Vocal, Fax, X.400, Message électronique, ERMES, Téléappel

En règle générale, le type de message est défini au type **Texte**. Vous pouvez modifier ce format Texte par un autre format, plus adapté à l'appareil destiné à recevoir votre message. Contactez votre fournisseur de services pour savoir si vous pouvez bénéficier de cette fonctionnalité.





- **Période de validité**

Ce service réseau vous permet de définir la durée de stockage de votre message textuel dans le centre de messagerie (Centre MMS).

- **Centre MMS**

Vous pouvez définir le numéro du Centre MMS lorsque vous envoyez un message.

1. Appuyez sur la touche  [OK], l'adresse du Centre MMS s'affiche.
2. Appuyez sur la touche  [Modifier], puis, si vous le souhaitez, saisissez l'adresse d'un nouveau Centre MMS.

- **Payer le coût de la réponse**

Lorsque votre correspondant répond à votre message, il vous est possible de prendre en charge le coût de la communication.

MMS

- **Rapport de livraison**

- **Requête rapport**

- Vous pouvez vérifier que votre message a été envoyé avec succès.

- **Accepter rapport**

- Vous pouvez envoyer un accusé réception.



- **Confirmation de lecture**

- **Demande de rapport**

- Vous pouvez contrôler que le message que vous avez envoyé a été lu ou non.

- **Autorisation de rapport**

- Vous pouvez envoyer une confirmation de lecture.

- **Récupération auto**

- Vous ne recevez pas de message d'alerte, mais le message d'origine s'affiche directement.

- **Période de validité**

- Ce service réseau vous permet de définir la durée de stockage de votre message textuel dans le centre de messagerie (Centre MMS).

- **Minuterie message**

- Permet d'envoyer un courrier à un moment donné. Le message peut être envoyé **Immédiatement, Après 1 mn, Après 5 mn, Après 1 heure, Après 5 heures, Après 1 jour ou Après 1 semaine.**

- **Connexion**

- Vous pouvez sélectionner un réseau et modifier la liste des fournisseurs de serveur de messagerie définie dans votre téléphone.

1. **Descr. point d'accès** : Vous pouvez entrer une courte description du **d'accès** point d'accès.
2. **Nom d'utilisateur** : Nom d'utilisateur permettant d'accéder au nom du point d'accès.



- 3. Mot de passe** : Mot de passe permettant d'accéder au nom du point d'accès.
- 4. Adresse MMSC** : Permet de définir l'adresse MMSC en utilisant [Configurer].
- 5. Adresse IP WAP** : Permet de définir l'adresse et le numéro de port de la passerelle WAP en utilisant [Configurer].
- 6. Support** : Sélectionnez GPRS ou CSD à l'aide de la touche  (à droite). Pour plus d'informations, contactez votre fournisseur de services.

- **Composer un numéro** : Si vous avez choisi le Support CSD, vous pouvez entrer le numéro composé que vous souhaitez saisir.
- **Débit en bauds** : Si vous avez choisi le Support CSD, vous pouvez sélectionner le débit en bauds.
- **Nom du point d'accès** : Si vous avez choisi le Support GPRS, vous pouvez consulter l'adresse de la passerelle permettant de contacter les fournisseurs de services de messagerie électronique. Pour plus d'informations, contactez votre fournisseur de services.

Compte électronique

Vous pouvez configurer jusqu'à 20 comptes électroniques.

- 1. Description de compte** : Permet de décrire ce à quoi le compte est destiné.
- 2. Adr. serveur POP3** : Adresse du serveur permettant de recevoir des messages électroniques.



3. **Nom d'utilisateur** : ID utilisateur et mot de passe permettant de contacter le serveur POP3.
4. **Mot de passe** : Mot de passe permettant d'accéder au compte électronique.
5. **Adr. serveur SMTP** : Entrez l'adresse IP permettant d'envoyer des messages électroniques.
(ex : 170.30.52.59)
6. **Adresse électronique** : Pour envoyer des messages électroniques, vous devez avoir une adresse électronique.
7. **Option suppression** : Lorsque vous souhaitez supprimer des comptes électroniques, vous pouvez soit supprimer à la fois le serveur et le téléphone, soit uniquement le téléphone.

Service info.



Les messages de diffusion (CB message) sont des messages textuels envoyés par le réseau sur les téléphones portables. Le réseau fournit des informations générales comme des rapports météorologiques, des informations sur la circulation routière, les taxis, les pharmacies et le prix des actions. Comme chaque type d'informations a un numéro; vous pouvez contacter le fournisseur de services. Lorsque vous recevez un message de diffusion, les sous-menus suivants s'affichent:

- **CB activé/désactivé**

Vous pouvez choisir de recevoir ou non les messages de diffusion.



- **Canaux**

Vous pouvez vérifier l'indice du canal sélectionné en appuyant sur la touche  [OK]. Vous pouvez modifier, ajouter, ou supprimer des canaux en appuyant sur la touche  [Option]. Pour activer ou désactiver des canaux, appuyez sur la touche [Marquer] ou [Démarq.].

- **Langues**

Vous pouvez sélectionner la langue en appuyant sur [Marquer] ou [Démarq.]. Ainsi, vous pourrez recevoir les messages de diffusion dans la langue que vous avez sélectionnée.

Boîte vocale

Si vous appuyez sur la touche  [Option], vous pouvez consulter les menus d'options ci-dessous.

- **Ajouter**

Vous pouvez ajouter un nouveau numéro de centre de boîte vocale.

- **Supprimer**

Vous pouvez supprimer l'adresse du centre de boîte vocale.

- **Tout supprimer**

Vous pouvez supprimer l'ensemble des adresses de boîte vocale.







- **Modifier**

Vous pouvez modifier l'adresse du centre de boîte vocale.









Modèles [Menu 1-6]

Permet d'ajouter, de modifier ou de supprimer des modèles.

1. Sélectionnez **Modèles** à partir du menu Message, puis appuyez sur la touche  [OK].
2. Sélectionnez le terme souhaité dans Préformaté et Emoticons, puis, appuyez sur la touche  [OK].
3. Vous pouvez visualiser les termes entrés.
4. Pour modifier ces termes, appuyez sur la touche  [Option], sélectionnez Modifier, puis appuyez sur la touche  [OK].
5. Pour ajouter des termes, appuyez sur la touche  [Ajouter], ajoutez un terme, puis appuyez sur la touche  [Enregistrer].
6. Pour supprimer des termes, appuyez sur **Option**, puis appuyez sur **Supprimer** ou **Tout supprimer**.

Emoticon [Menu 1-7]

1. Sélectionnez **Emoticon** dans le menu Message, puis appuyez sur la touche  [OK].
2. Sélectionnez le terme souhaité dans Préformaté et Emoticons puis, appuyez sur la touche  [OK].
3. Vous pouvez visualiser les termes entrés.
4. Pour modifier ces termes, appuyez sur la touche  [Option], sélectionnez Modifier, puis appuyez sur la touche  [OK].
5. Pour ajouter des termes, appuyez sur la touche  [Ajouter], ajoutez un terme, puis appuyez sur la touche  [Enregistrer].
6. Pour supprimer des termes, appuyez sur **Option**, puis appuyez sur **Supprimer** ou **Tout supprimer**.



Vous pouvez activer ou désactiver des fonctions telles que Transfert d'appels, Paramètres d'appel. En outre, vous pouvez consulter le coût et la durée de vos appels.

Enregistremr appel [Menu 2-1]

Vous pouvez consulter la liste des appels manqués, des appels reçus et des numéros composés. En utilisant les options, vous pouvez:

- Appeler ce numéro;
- Enregistrer ce numéro dans votre répertoire;
- Consulter la date et l'heure de l'appel;
- Envoyer un SMS, un MMS ou un message électronique au numéro enregistré;
- Supprimer l'enregistrement.

Appels manqués

Ce menu affiche les numéros des appels récemment manqués. Vous pouvez appeler ces numéros, enregistrer et afficher la date et l'heure de ces appels.

Appels reçus

Ce menu affiche les numéros des appels récemment reçus. Vous pouvez appeler ces numéros, enregistrer et afficher la date et l'heure des appels.

Appels composés

Ce menu affiche les numéros des appels récemment composés. Vous pouvez appeler ces numéros, enregistrer et afficher la date et l'heure des appels.



Tous les appels

Vous pouvez enregistrer le numéro de téléphone et vérifier la date, l'heure d'un appel. De plus, vous pouvez rappeler une autre personne.

Transfert d'appel [Menu 2-2]

Ce service permet de renvoyer les appels (vocaux, fax et données) entrants vers un autre numéro. Pour plus d'informations, contactez votre fournisseur de services.

1. Appuyez sur la touche  [Menu], en mode veille.
2. **Sélectionnez Appel** puis le menu **Transfert d'appels**.

Appels vocaux

Transfère sans condition les appels vocaux .

Si occupé

Transfère les appels vocaux lorsque le téléphone est en cours d'utilisation.

En cas d'absence de réponse

Transfère les appels vocaux auxquels vous ne répondez pas.

Non joignable

Transfère les appels vocaux lorsque le téléphone est éteint ou hors couverture.

Tous les fax

Transfère sans condition vers un numéro de télécopieur.



Tous les appels de données

Transfère sans condition vers un téléphone connecté à un ordinateur.

- **Sous-menus**

Les menus du transfert d'appels comportent les sous-menus suivants:

- **Activé**

Active le service correspondant.

- **Vers messagerie vocale**

Transfère au centre de messagerie. Cette fonction n'inclut pas les menus Tous les appels de données et Tous les fax.

- **Vers un téléphone**

Entrez un numéro de téléphone vers lequel renvoyer le message.

- **Désactivé**

Désactive le service correspondant.

- **Afficher l'état**

Affiche l'état du service correspondant.

Durée d'appel [Menu 2-3]

Cette fonction vous permet d'afficher la durée des appels entrants et sortants. Lorsque vous avez entré le code de sécurité, il vous est possible d'effacer l'enregistrement des durées à l'aide de la touche Réinitialiser.

Dernier appel

Pour pouvoir le supprimer, vous devez entrer le code de sécurité.



Tous les appels

Si vous appuyez sur la touche  [Réinitialiser], vous pouvez supprimer la durée du Dernier appel, de l'appel reçu et de l'appel sortant. Vous devez tout d'abord entrer le code de sécurité.

Appels reçus

Si vous appuyez sur la touche  [Réinitialiser], vous pouvez supprimer la durée de l'appel reçu. Vous devez tout d'abord entrer le code de sécurité.

Appels composés

Si vous appuyez sur la touche  [Réinitialiser], vous pouvez supprimer la durée de l'appel sortant. Vous devez tout d'abord entrer le code de sécurité.

Coût des appels [Menu 2-4]

Ce service réseau vous permet de contrôler le coût de votre dernier appel ainsi que le coût de l'ensemble de vos communications. Pour réinitialiser les compteurs, vous avez besoin du code PIN2. Vous pouvez définir une limite de coût en appuyant sur **Activé**.

Dernier appel

Cette fonction vous permet de réinitialiser le coût des derniers appels. Vous devez entrer votre code PIN2.

Tous les appels

Cette fonction vous permet de réinitialiser le coût de l'ensemble des appels. Vous devez entrer votre code PIN2.



Param. coûts appels

Permet de modifier les conditions d'affichage du coût d'appel. Entrez votre code PIN2 pour définir des conditions de coût d'appel.

• Définir coût appel

Votre téléphone peut afficher une limite de coût d'appel en unités ou dans la monnaie de votre choix. Pour connaître le coût d'une unité, consulter votre fournisseur de services.

• Définir limite

Ce service réseau vous permet de définir une limite de coût d'appel en nombre d'unités.

- **Activé**

Si vous avez sélectionné **Activé**, le nombre d'unités restantes s'affiche. Vous pouvez émettre et recevoir des appels dans la limite de coût spécifiée. Vous pouvez définir la limite de coût en appuyant sur **Activé**.

- **Désactivé**

Si vous avez choisi **Désactivé**, la limite de coût est ignorée.

● REMARQUES

- La facturation réelle de vos appels, émise par votre fournisseur de services, peut dépendre des caractéristiques du réseau. Elle peut être arrondie, comprendre des taxes, etc.



Compteur données GPRS [Menu 2-5]

Vous pouvez contrôler le volume de données transférées sur le réseau via GPRS. Vous devez entrer le code de sécurité. Si vous appuyez sur la touche (OK) [OK], vous pouvez vérifier les éléments suivants:

Dern. données envoy.

Permet d'afficher le nombre d'octets des dernières données GPRS envoyées.

Dern. données reçues

Permet d'afficher le nombre d'octets des dernières données GPRS reçues.

Tt données envoyées

Permet d'afficher le nombre d'octets de l'ensemble des données GPRS que vous avez envoyées.

Ttes données reçues

Permet d'afficher le nombre d'octets de l'ensemble des données GPRS reçues.

Paramètres [Menu 2-6]

Vous pouvez définir le menu correspondant à un appel en appuyant sur la touche [OK] dans ce menu.

Mise en attente

Si le service est activé, vous pouvez accepter un appel (entrant) en attente.



- **Activer**

Permet d'activer le service correspondant.

- **Annuler**

Désactive le service correspondant.

- **Afficher l'état**

Permet de contrôler l'état du service.

Envoyer mon numéro

(selon les conditions du réseau et de votre abonnement)

Vous pouvez envoyer votre numéro de téléphone à votre correspondant si vous choisissez cette fonction.

- **Définir par réseau**

Si vous sélectionnez cette fonction, vous pouvez envoyer votre numéro de téléphone sur deux lignes de services, telles que sur la ligne 1 ou la ligne 2.

- **Activé**

Si vous activez cette fonction, vous pouvez communiquer votre numéro de téléphone à votre correspondant. Votre numéro de téléphone s'affichera alors sur l'écran de téléphone de votre correspondant.





- **Désactivé**

Si vous sélectionnez cette option, votre numéro de téléphone ne s'affichera pas sur l'écran de téléphone de votre correspondant.









Rejet d'appel

Vous pouvez paramétrer ou désactiver la liste des appels entrants rejetés.

1. Si vous sélectionnez **Désactiver** et que vous appuyez sur la touche  [OK], les listes existantes sont désactivées.
2. Si vous sélectionnez **Liste app. rejetés** et que vous appuyez sur la touche  [Configurer], les listes s'affichent. Appuyez sur la touche  [Ajouter] pour entrer un numéro de téléphone que vous souhaitez rejeter.
3. Vous pouvez rejeter l'ensemble des numéros de téléphone de votre répertoire si vous sélectionnez **Rejeter tous** et que vous appuyez sur la touche  [OK].

Réponse automatique

Si vous ne pouvez pas répondre à un appel, vous pouvez choisir **Réponse automatique** après un nombre de sonneries défini.





1. Vous pouvez choisir **Activé/Désactivé** en appuyant sur les touches  et .
2. Vous pouvez sélectionner le mode **Normal**, **Conduite**, **Utilisateur** ou **Écouteur** en appuyant sur les touches  et .
3. Lorsque vous avez choisi un mode, appuyez sur la touche  [OK].
4. Si vous souhaitez modifier ou précourter les trois modes, appuyez sur la touche  [Option], puis sélectionnez **Écouteur**, **Enregistrer** ou **Effacer**.

En attente

Vous pouvez mettre en attente temporairement un appel, puis activer la fonction de réponse au message.

1. Vous pouvez choisir **Activé/Désactivé** en appuyant sur les touches  et .



2. Vous pouvez sélectionner le mode Normal ou le mode Utilisateur en appuyant sur les touches  et .
3. Lorsque vous avez choisi un mode, appuyez sur la touche  [OK].
4. Si vous souhaitez modifier ou préécouter les trois modes, appuyez sur la touche  [Option] et sélectionnez **Écouter**, **Enregistrer** ou **Supprimer**.

Recomposition automatique

• Activé

Lorsque cette fonction est activée, votre téléphone recompose automatiquement le numéro en cas de non-réponse à l'appel émis.

• Désactivé



Votre téléphone ne recompose pas automatiquement le numéro en cas de non-réponse à l'appel émis.

Mode réponse

• Touche Envoyer

Si vous sélectionnez ce menu, vous pouvez uniquement répondre aux appels entrants en appuyant sur la touche .

• Clapet ouvert

Si vous sélectionnez ce menu, vous pouvez recevoir un appel entrant en ouvrant votre téléphone. Si votre téléphone est déjà ouvert, vous pouvez répondre à l'appel en appuyant sur n'importe quelle touche, à l'exception des touches  [Terminer] et  [Rejeter].

Bip minute

Si vous sélectionnez **Activé** lors d'un appel vous entendrez un bip toutes les minutes.



Appareil photo, caméscope, galerie d'images et fonctions de lecture vidéo.

Appareil photo[Menu 3-1]

Appareil photo

1. Sélectionnez **App. photo**, puis appuyez sur la touche  [OK].
2. Effectuez la mise au point sur l'élément à capturer à l'aide du mode veille de l'appareil photo, puis appuyez sur la touche  [Prendre]
3. Appuyez sur la touche  [Galerie] pour visualiser le film enregistré.

● REMARQUES

- Lorsque la capacité mémoire de l'appareil photo est atteinte, les images ne sont pas enregistrées et un message d'avertissement s'affiche.

• Réglage de la taille

Vous pouvez régler la taille de l'image à enregistrer.





1. Appuyez sur la touche  [Format].
2. Sélectionnez la taille de l'image à enregistrer, puis appuyez sur la touche  [OK]

● REMARQUES

- **Photo grand format** : 352 x 288 (CIF)
- **Photo moyen format** : 176 x 180 (LCD)
- **Photo petit format** : 176 x 144 (QCIF)



Caméra [Menu 3-2]

1. Sélectionnez **Caméscope**, puis appuyez sur la touche  [OK].
2. Effectuez la mise au point sur l'élément à capturer à l'aide du mode veille de l'appareil photo, puis appuyez sur la touche  [Enr.]. Le temps d'enregistrement disponible s'affiche dans la partie inférieure de l'écran. Pour enregistrer le film, appuyez sur la touche  [Enregistrer].
3. Appuyez sur la touche  [Lecteur] pour visualiser le film enregistré.







REMARQUES

- L'enregistrement s'arrête automatiquement lorsque la capacité mémoire de la caméra est atteinte.

Galerie d'image [Menu 3-3]



Affiche les images définies ou enregistrées dans la galerie d'images. Sélectionnez **Galerie d'images** dans le menu Multimédia, puis appuyez sur la touche  [OK].

Affichage d'agrandissements



1. Sélectionnez la vignette à afficher en utilisant les touches , , , puis appuyez sur la touche  [Afficher].
2. Le titre de l'image apparaît dans la ligne de titre de l'écran et l'agrandissement s'affiche.
3. Utilisez les touches  ou  depuis l'Affichage d'agrandissements pour afficher l'image suivante ou précédente.





Suppression d'images

1. Sélectionnez l'image à supprimer dans la liste d'images, puis appuyez sur la touche  [Option].
2. Sélectionnez **Supprimer** dans la liste d'options, appuyez sur la touche  [OK], puis sélectionnez 'Oui' pour supprimer l'image voulue.
3. Pour supprimer toutes les images de la galerie, sélectionnez **Supprimer tout** dans la liste d'options, appuyez sur la touche  [OK], puis sélectionnez Oui pour supprimer tout.

Modification de l'image de l'écran de veille

1. Sélectionnez l'image à utiliser dans la liste d'images, puis appuyez sur la touche  [Option].
2. Sélectionnez **Papier peint** dans la liste d'options, puis appuyez sur la touche  [OK]. Vous pouvez utiliser l'image de votre choix comme arrière-plan du mode veille.

Modification du titre de l'image

1. Sélectionnez le fichier dont vous souhaitez modifier le titre, puis appuyez sur la touche  [Option].
2. Sélectionnez **Renommer** dans la liste d'options, puis appuyez sur la touche  [OK].
3. Entrez le nouveau titre de l'image, puis appuyez sur la touche  [OK].

Infos sur un fichier image



1. Sélectionnez le fichier image dans la liste d'images, puis appuyez sur la touche  [Option].



2. Sélectionnez **Infos fichier** dans la liste d'options, puis appuyez sur la touche  [OK].
3. Le nom et la taille du fichier s'affichent.

Envoi de fichiers image à l'aide du service MMS

Ce service permet d'envoyer des images.





1. Sélectionnez l'image à envoyer, puis appuyez sur la touche  [MMS].
2. Indiquez **le destinataire, le titre du message, tapez le message**, etc., puis appuyez sur la touche  [Terminé].
3. Vous pouvez envoyer, enregistrer ou prévisualiser l'image. (Reportez-vous à la rubrique **MMS** du menu **Écrire** [Menu 1-1])

Lecteur Média [Menu 3-4]

Lisez, supprimez et renommez des fichiers vidéo.



Les fichiers vidéo MPEG-4 sont pris en charge. Sélectionnez **Lecteur Média** dans le menu **Lecteur Média**, puis appuyez sur la touche  [OK].

Lecture de fichiers vidéo

1. Sélectionnez le fichier vidéo à lire dans la liste de fichiers vidéo, puis appuyez sur la touche  [Lecture].
2. Le temps de lecture s'affiche dans la partie inférieure droite de l'écran. La barre d'état vous permet de visualiser la progression de la lecture.
3. Appuyez sur la touche  [||] pour suspendre la lecture. Pour reprendre la lecture, appuyez sur la touche  [▶] La lecture reprend à l'endroit en cours.
4. Appuyez sur la touche  [Liste] pour arrêter la lecture et revenir à la liste de fichiers vidéo.





Sélection du fichier suivant ou précédent

1. Appuyez sur la touche  [Option] lorsqu'une vidéo est en cours de lecture, puis sélectionnez **Fichier suivant** pour lire le fichier suivant.
2. Appuyez sur la touche  [Option] lorsqu'une vidéo est en cours de lecture, puis sélectionnez **Fichier précédent** pour lire le fichier précédent.



REMARQUES

- Les fichiers vidéo sont classés par date.
- Maintenez la touche enfoncée pour passer au fichier précédent ou suivant

Suppression de fichiers vidéo

1. Sélectionnez le fichier vidéo à supprimer dans la liste de fichiers vidéo, puis appuyez sur la touche  [Option].
2. Sélectionnez **Supprimer** dans la liste d'options, appuyez sur la touche  [OK], puis sélectionnez Oui.
3. Pour supprimer tous les fichiers vidéo de la liste de fichiers vidéo, sélectionnez **Supprimer tout** dans la liste d'options, appuyez sur la touche  [OK], puis sélectionnez Oui.

Attribution de nouveaux noms à des fichiers vidéo

1. Sélectionnez le fichier à renommer, puis appuyez sur la touche  [Option].
2. Sélectionnez **Renommer** dans la liste d'options, puis appuyez sur la touche  [OK].
3. Entrez le nouveau nom du fichier vidéo, puis appuyez sur la touche  [OK].



Affichage des informations sur un fichier vidéo

1. Sélectionnez un fichier vidéo dans la liste de fichiers vidéo, puis appuyez sur la touche  [Option].
2. Sélectionnez **Infos fichier** dans la liste d'options, puis appuyez sur la touche  [OK].
3. Le nom et la date du fichier s'affichent.

Envoi de fichiers vidéo à l'aide du service MMS

1. Les messages multimédia vous permettent d'envoyer les fichiers vidéo sélectionnés dans la liste de fichiers vidéo.
2. Appuyez sur la touche  [Option], puis sélectionnez MMS.
3. Entrez le nom du destinataire, le titre du message, puis envoyez le message. (Reportez-vous à la rubrique **MMS** du menu **Écrire** [Menu 1-1])



Le téléphone prend en charge le protocole WAP (Wireless Application Protocol). Appuyez sur **Internet** dans le menu supérieur ou appuyez sur la touche rapide Internet. Appuyez ensuite sur **Accueil**.

● REMARQUES

Qu'est-ce que l'Internet mobile?

- Cette technique désigne l'accès sans fil à Internet. Les méthodes d'accès actuelles utilisent un modem et des câbles, tandis que la technique sans fil utilise le réseau sans fil des téléphones mobiles. Votre téléphone vous permet d'accéder à Internet et de rechercher diverses informations (jeux, divertissement, sorties, actualité, météo, etc.) où que vous soyez et à n'importe quel moment.

Démarrage [Menu 4-1]

Vous pouvez vous connecter à la page d'accueil du profil activé.

Favoris [Menu 4-2]

Sélectionnez un signet, puis appuyez sur la touche  [Option] pour accéder aux options suivantes.

- **Modifier** : Modifie le titre et l'adresse du signet.
- **Supprimer** : Supprime le signet sélectionné.
- **Supprimer tout** : Supprime tous les signets.
- **Ajouter** : Enregistre un nouveau signet manuellement.



● REMARQUES

- Lorsque aucun signet n'est enregistré, seul le menu Ajouter nouveau est disponible.

Réglages [Menu 4-3]

Avant de vous connecter à Internet, vous devez définir les paramètres suivants. Vous pouvez créer jusqu'à 9 profils.

Page d'accueil

Ce paramètre vous permet d'indiquer l'adresse (URL) du site que vous souhaitez définir comme page d'accueil. Il n'est pas nécessaire de taper « http:// » au début de chaque URL; le navigateur WAP l'ajoute automatiquement.

Adresse IP

Entrez l'adresse IP et la passerelle à laquelle vous souhaitez vous connecter.

Mode de connexion

Permet de sélectionner le mode de connexion : avec ou sans connexion.

Sécurité

Vous pouvez sélectionner une connexion sécurisée ou non, selon la passerelle utilisée. Si une connexion sécurisée, sélectionnez Sécurisée. Sinon, sélectionnez Aucune. La passerelle devrait prendre cette option en charge.



Délai de déconnexion

Lorsqu'un délai est défini (de 10 à 600 s), le service se déconnecte en l'absence de transfert de données.

Support

• GPRS

APN : Nom du point d'accès permettant d'établir la connexion avec le réseau externe.

**ID utilis./
Mot passe** : Entrez l'ID utilisateur et le mot de passe pour établir la connexion avec la passerelle.

• CSD

**Composer un
numéro** : Composez le numéro pour établir la connexion avec la passerelle.

**ID utilis./
Mot passe** : Entrez l'ID utilisateur et le mot de passe pour établir la connexion avec la passerelle.

Débit en bauds : Débit en bauds, 14 400 bps ou 9 600 bps.

Type d'appel : ISDN ou analogique.

Aller à l'URL [Menu 4-4]

Permet d'accéder au site de votre choix. Vous devez taper l'adresse URL du site avant de vous connecter.



Annuler cache [Menu 4-5]

Permet de vider le contenu de la mémoire cache.

- **Téléchargement de sonneries**

Vous pouvez télécharger jusqu'à 10 sonneries directement à l'aide du service WAP, s'il est pris en charge. La sonnerie la plus ancienne est supprimée lorsque vous téléchargez plus de 10 sonneries. Elles sont accessibles à partir du menu **Profil**.

Lorsque vous téléchargez une sonnerie, il vous est demandé si vous souhaitez l'écouter.

1. Si vous sélectionnez [Lecture], le téléphone joue la sonnerie, puis il vous est demandé si vous souhaitez l'enregistrer.
2. Si vous ne sélectionnez pas [Lecture], il vous est demandé si vous souhaitez enregistrer la sonnerie. Si vous n'enregistrez pas la sonnerie, cette dernière est supprimée.









Répertoire [Menu 5-1]

Vous pouvez rechercher ou ajouter des numéros de téléphone et des noms. Vous pouvez également affecter à chaque personne une sonnerie et une image. Les numéros abrégés vous permettent de composer les numéros directement. Vous pouvez également accéder à ce menu à partir de **Organiseur**.

Ajout d'entrées







Vous pouvez ajouter une nouvelle entrée au répertoire à l'aide de cette fonction.

1. Sélectionnez **Ajouter nouvelle** dans le menu, puis appuyez sur la touche  [OK].
2. Dans **Nom**, entrez le nom.
3. Dans **Numéro/Adresse élect.**, entrez les contacts et les icônes. Vous pouvez entrer plusieurs contacts ou adresses électroniques.
4. Pour définir un numéro abrégé, appuyez sur la touche  [Option], puis sélectionnez Numéro abrégé. Sélectionnez un emplacement de numéro abrégé libre, puis appuyez sur la touche  [OK]. Vous pouvez aussi modifier ou supprimer un numéro abrégé.
5. Dans **Groupe**, sélectionnez un groupe.
6. Dans **Mémo**, écrivez un mémo.
7. Dans **Image**, appuyez sur la touche  [Configurer]. Vous pouvez enregistrer une image de manière préalable, de manière directe ou désigner une image enregistrée au préalable.
8. Dans **Sonnerie**, appuyez sur la touche  [Configurer], puis sélectionnez une sonnerie.
9. Dans la zone d'onglets, appuyez sur la touche  ou  pour sélectionner la mémoire du téléphone ou celle de carte SIM.







**● REMARQUES**

- Pour supprimer tous les caractères saisis, maintenez la touche  enfoncée.

 Icônes pour l'enregistrement des contacts

	Nom		Groupe
	Numéro		Image
	Message électronique		Sonnerie
	Groupe		

 Icônes pour l'enregistrement des numéros de téléphone

	Normal		Bureau
	Mobile		Bipeur
	Portable		Fax

Recherche

Vous pouvez effectuer une recherche à partir d'un nom, d'un numéro de contact ou d'un groupe.





• Nom

1. Sélectionnez **Rechercher** dans le menu.
2. Appuyez sur les touches  ou  pour sélectionner Nom, entrez le nom, puis appuyez sur la touche  [OK].
3. Tous les noms du téléphone portable et de la carte SIM s'affichent.
4. Pour afficher les détails d'un contact, sélectionnez le nom dans la liste des résultats de la recherche, puis appuyez sur la touche  [OK]. Appuyez sur la touche  [OK] pour revenir à la liste des résultats de la recherche.

• Groupe

1. Sélectionnez **Rechercher** dans le menu.
2. Appuyez sur les touches  ou  pour sélectionner Groupe, sélectionnez un groupe, puis appuyez sur la touche  [OK].
3. Tous les numéros de contacts du téléphone portable et de la carte SIM s'affichent.
4. Pour afficher les détails d'un contact, sélectionnez le nom dans la liste des résultats de la recherche, puis appuyez sur la touche  [OK]. Appuyez sur la touche  [OK] pour revenir à la liste des résultats de la recherche.





• Contact

1. Sélectionnez **Rechercher** dans le menu.
2. Appuyez sur les touches  ou  pour sélectionner Contact, entrez le numéro/l'adresse électronique du contact, puis appuyez sur la touche  [OK].
3. Tous les numéros/adresses électroniques de contacts du téléphone portable et de la carte SIM s'affichent.



4. Pour afficher les détails d'un contact, sélectionnez le nom dans la liste des résultats de la recherche, puis appuyez sur la touche  [OK]. Appuyez sur la touche  [OK] pour revenir à la liste des résultats de la recherche.

• **Recherche de tous les numéros de contacts**

1. Sélectionnez **Rechercher** dans le menu, puis appuyez sur la touche  [OK].
2. Appuyez sur les touches  ou  pour sélectionner **Nom** ou **Contact**.
3. Appuyez sur la touche  .
4. Tous les numéros de contacts s'affichent.

• **Émission d'un appel à l'aide du numéro recherché**

1. Une fois que vous avez trouvé l'entrée recherchée, appuyez sur la touche  pour composer le numéro.





• **Modification, envoi, copie et déplacement d'un numéro de contact**

Appuyez sur la touche  [Option] pour accéder à différentes fonctions.

1. **Modifier** : Modifie les détails d'un numéro de contact.
2. **Envoyer message** : Envoie un message brouillon multimédia, adresse électronique ou favori au numéro de contact sélectionné.
3. **Copier** : Copie le numéro de contact sélectionné sur la carte SIM ou sur le téléphone.
4. **Déplacer** : Déplace le numéro de contact sélectionné vers la carte SIM ou chargée.
5. **Supprimer** : Supprime le numéro de contact sélectionné.





Groupes d'appelants

1. Sélectionnez **Groupes d'appelants**, puis appuyez sur la touche  [OK].
2. Ajoutez un nouveau groupe en appuyant sur  [Option].
3. Pour supprimer un groupe, appuyez sur la touche  [Option], puis sélectionnez **Supprimer**.
4. Pour modifier un groupe, appuyez sur la touche  [Option], puis sélectionnez **Modifier**.
5. Pour définir la sonnerie d'un groupe, appuyez sur la touche  [Option], puis sélectionnez **Sonnerie groupe**. Une fois que vous avez affecté une sonnerie à un groupe, vous pouvez supprimer la sonnerie en appuyant sur **Désactiver la mélodie**.



Numéro abrégé

Pour émettre des appels simplement, vous pouvez affecter des numéros abrégés aux numéros du répertoire fréquemment utilisés.

• Affichage des détails d'un numéro abrégé



1. Sélectionnez **Numéro abrégé** dans le menu, puis appuyez sur la touche  [OK].
2. Pour afficher les détails d'un numéro abrégé, sélectionnez un élément de la liste des numéros abrégés, puis appuyez sur la touche  [OK].

• Affectation de numéros abrégés

1. Sélectionnez **Numéro abrégé** dans le menu, puis appuyez sur la touche  [OK].
2. Sélectionnez un emplacement de numéro abrégé disponible, puis appuyez sur la touche  [Affecter].
3. Sélectionnez le numéro du répertoire auquel vous souhaitez affecter le numéro abrégé, puis appuyez sur la touche  [OK].



• Suppression et déplacement de numéros abrégés

1. Sélectionnez **Numéro abrégé** dans le menu, puis appuyez sur la touche  [OK].
2. Pour supprimer un numéro abrégé existant, sélectionnez un numéro abrégé, appuyez sur la touche  [Option], puis sélectionnez **Supprimer**.
3. Pour supprimer tous les numéros abrégés, sélectionnez **Supprimer tout**.
4. Pour déplacer un numéro abrégé, sélectionnez **Déplacer**, puis sélectionnez le numéro à déplacer.

Effacement du répertoire

Cette option vous permet de supprimer tous les contacts stockés sur votre téléphone portable et sur la carte SIM.

1. Sélectionnez **Effacer répertoire**, puis appuyez sur la touche  [OK].
2. Pour effacer tous les contacts de votre téléphone portable, sélectionnez **Effacer répertoire** et **SIM**. Entrez ensuite le code du téléphone.
3. Pour supprimer tous les contacts de votre carte SIM, sélectionnez **Effacer répertoire** et **SIM**. Entrez ensuite le code PIN de la carte SIM.

Numéro de service

Vérifie les numéros de service définis par votre opérateur.



Tout copier

Permet de copier des contacts entre la mémoire du téléphone portable et la carte SIM.

1. Sélectionnez **Tout copier** dans le menu, puis appuyez sur la touche  [OK].
2. Sélectionnez **Téléphone vers SIM** ou **SIM vers téléphone**, puis entrez le code PIN ou le code du téléphone.

Déplacer tout







Permet de déplacer les noms et numéros de téléphone depuis la mémoire du téléphone vers la mémoire de la carte SIM et inversement.

1. Sélectionnez **Déplacer tout** dans le menu, puis appuyez sur la touche  [OK].
2. Sélectionnez **Téléphone vers SIM** ou **SIM vers téléphone**.

Agenda [Menu 5-2]

Permet de gérer votre agenda, de le reproduire et de définir une alarme.







Affichage de l'agenda







1. Sélectionnez **Agenda** dans **Organiseur**, puis appuyez sur la touche  [OK].
2. Appuyez sur les touches  ou  ou  et  pour sélectionner une date, puis appuyez sur la touche  [OK].
3. Sélectionnez un agenda dans la liste des agendas pour la date sélectionnée.
4. Vous pouvez afficher le titre, l'heure, la répétition et l'alarme.



● REMARQUES



- La date sélectionnée est soulignée et indique le nombre d'agendas défini pour le jour. Vous pouvez également accéder à d'autres dates :

-  : Jour précédent
-  : Jour suivant
-  : Mois précédent
-  : Mois suivant
-  : Aujourd'hui
-  : Année précédente
-  : Année suivante





Icônes de l'agenda	
	Titre
	Heure
	Répétition
	Alarme
	Sonnerie
	Date



Ajouter

1. Sélectionnez **Agenda** dans **Organiseur**, puis appuyez sur la touche  [OK].
2. Sélectionnez la date à laquelle vous souhaitez ajouter un agenda, puis appuyez sur la touche  [Ajouter].
3. Indiquez l'heure et l'objet.
4. Sélectionnez **Répéter**, puis sélectionnez **Pas de répétition**, **Journalier**, **Hebdomadaire**, **Mensuel** et **Annuel**.
5. Sélectionnez **Alarme**, puis sélectionnez **Pas d'alarme**, **A l'heure**, **15 min avant**, **30 min avant**, **1 heure avant**, **1 jour avant**, **3 jours avant** et **1 semaine avant**.
6. Sélectionnez **Sonnerie**, puis sélectionnez un type d'alarme.
7. Appuyez sur la touche  [OK] pour ajouter l'agenda.

Agenda mensuel

1. Sélectionnez **Agenda** dans **Organiseur**, sélectionnez la date à laquelle vous souhaitez ajouter l'agenda, puis appuyez sur la touche  [Option].
2. **Aujourd'hui** : Affiche la date d'aujourd'hui. Sélectionnez **Aujourd'hui**, puis appuyez sur la touche  [OK].
3. **Aller à la date** : Atteint une date spécifique. Entrez la date souhaitée, puis appuyez sur la touche  [OK].
4. **Rechercher** : Entrez les mots à rechercher, puis appuyez sur la touche  [OK].
5. **Supprimer** : Sélectionnez **Supprimer** passé pour supprimer tous les agendas précédents. Pour supprimer les agendas d'une période donnée, sélectionnez **Suppression multiple**. Pour supprimer tous les agendas, sélectionnez **Supprimer tout**, puis entrez le code de sécurité.



6. **Congé** : Permet de faire figurer un congé dans l'agenda.





● REMARQUES

- Pour un congé prévu, **Congé** s'affichera en tant que **Congé prévu**, tandis que si vous sélectionnez **Réinitialiser congé** le congé prévu est annulé.

A faire [Menu 5-3]

Permet d'ajouter, de modifier et de supprimer des notes relatives à une tâche.



Affichage

1. Sélectionnez **Tâche** dans Organiseur, puis appuyez sur la touche  [OK].
2. Sélectionnez une note dans la liste des tâches pour en afficher le détail.
3. Appuyez sur la touche  [OK] pour revenir à la liste.
4. Si la liste des tâches est vide, « Appuyez sur Ajouter pour une nouvelle tâche » s'affiche.
5. Si la liste est vide, appuyez sur la touche  [Calendrier] pour afficher le calendrier en cours, puis appuyez sur la touche  [Ajouter] pour ajouter une note.

Ajouter

1. Appuyez sur la touche  [Ajouter] pour ajouter une note.
2. Sélectionnez, puis renseignez le champ **Tâche**.
3. Sélectionnez **Échéance**, puis entrez une période. Si vous n'entrez pas de date d'échéance, la date du jour est automatiquement entrée.



4. Sélectionnez **Mémo** pour rédiger un mémo.
5. Pour entrer des symboles, appuyez sur la touche  [Symbole].
6. Appuyez sur la touche  [Enregistrer] pour enregistrer la note. Vous ne pourrez pas enregistrer la note si vous n'avez pas renseigné le champ **Tâche**.

Option

1. Sélectionnez Tâche dans la liste des tâches à effectuer, puis appuyez sur la touche  [Option].
2. **Supprimer** : Deletes the selected note
3. **Supprimer tout** : Deletes all the notes.
4. **Terminé/ Pas encore** : Indique si la tâche est terminée. Si la tâche n'est pas **terminée**, une flèche est ajoutée à la note. Si la tâche est terminée, **Pas encore** s'affiche. Si vous sélectionnez Pas encore, la flèche s'efface.
5. **Afficher calendrier** : Affiche le calendrier du mois en cours.
6. **Ajouter** : Ajoute une note.

REMARQUES



- Les tâches terminées ne sont pas concernées par l'option **Terminé**.
- Les tâches non terminées ne sont pas concernées par l'option **Pas encore**.





Memo [Menu 5-4]

Permet d'enregistrer, de supprimer et de modifier un mémo.



Affichage

1. Sélectionnez **Mémo** dans **Organiseur**,  [OK].
2. Sélectionnez un mémo, puis appuyez sur la touche  [OK].

Ajouter

1. Appuyez sur la touche  [Ajouter] dans la liste des mémos ou sélectionnez **Ajouter** dans la liste d'options.
2. Rédigez un mémo, puis appuyez sur la touche  [Enregistrer] pour enregistrer le **Mémo**.

Suppression

1. Sélectionnez le mémo à supprimer, puis appuyez sur la touche  [Option].
2. Sélectionnez **Supprimer** pour supprimer le mémo.
3. Sélectionnez Supprimer tout et entrez le code de sécurité pour supprimer tous les mémos de la liste.
4. Sélectionnez le mémo affiché, puis appuyez sur la touche  [Supprimer].

Modification

1. Sélectionnez le mémo à modifier dans la liste des mémos, puis appuyez sur la touche  [OK].
2. Appuyez sur la touche  [Modifier] pour modifier le mémo sélectionné.



Définition d'un mémo

1. Sélectionnez le mémo à modifier, puis appuyez sur la touche  [Option].
2. Sélectionnez **Verrouiller** pour convertir le mémo en Mémo secret.
3. Sélectionnez **Déverrouiller** pour convertir un Mémo secret en mémo. Vous devez entrer votre code de sécurité pour convertir un Mémo secret en mémo.

Athlètes de poche [Menu 6-1]

Ce jeu vous place dans la peau d'un athlète. Découvrez le 100 m, le ball-trap et le tir à l'arc.

Utilisation des touches

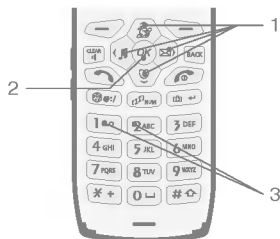

1. Touche de navigation :

Vous pouvez modifier le menu.



2. Touche de confirmation :

Vous pouvez sélectionner le menu.

3. Pavé numérique :

Vous pouvez activer la course et les sauts lors d'une partie.













Début d'une partie

1. Appuyez sur **Nouvelle partie** pour commencer une nouvelle partie, puis entrez votre nom en utilisant les touches  et .
2. Appuyez sur **Option** pour modifier les paramètres du jeu sélectionné.
3. Appuyez sur **Meilleurs scores** pour afficher les meilleurs scores.
4. Appuyez sur **Quitter** pour quitter la partie en cours.



Permet d'accéder aux fonctions utiles suivantes: réveil, calculatrice, fuseaux horaires, convertisseur d'unités, minuterie, enregistreur de voix, PC sync et gestionnaire de contenu.

Alarme [Menu 7-1]

1. Sélectionnez **Réveil** dans le menu Utilitaires, puis appuyez sur la touche  [OK].
2. L'heure actuelle s'affiche.
3. Appuyez sur les touches  ou  ou sur la touche  [Configurer] pour activer ou désactiver le réveil.
4. Réglez l'heure du réveil.
5. Appuyez sur les touches  ou  ou appuyez sur la touche  [Configurer] pour effectuer une sélection parmi 5 modes différents.
6. Appuyez sur les touches  ou  ou appuyez sur la touche  [Configurer] pour sélectionner une sonnerie.
7. Appuyez sur la touche  [Enregistrer] pour enregistrer les paramètres du réveil.
8. Lorsque l'alarme se déclenche, vous pouvez la désactiver en appuyant sur  [OK] ou en refermant le clapet. Si vous appuyez sur la touche  [Répéter] ou si vous laissez le réveil sonner, la fonction de répétition est activée et le réveil se déclenche de nouveau 5 minutes plus tard. Si vous ne désactivez pas le réveil, il sonnera 6 fois.



Calculatrice [Menu 7-2]

Permet d'effectuer des additions (+), des soustractions (-), des multiplications (x) et des divisions (\div).

1. Sélectionnez **Calculatrice** dans le menu Utilitaires, puis appuyez sur la touche [OK].
2. **Chiffre** : Entrez des chiffres.
3. +, -, *, \div : Appuyez sur les touches, (+), (-), (x), et (\div).
4. **Décimale** : Appuyez sur la touche [.] .
5. **Crochets** : appuyez sur la touche () .
6. **Chiffre positif/chiffre négatif** : Appuyez sur la touche pour convertir une valeur positive en valeur négative et inversement.
7. **Résultat** : Appuyez sur la touche [=].
8. **Effacer** : Appuyez sur la touche [AC] pour effacer.
9. **Résultat précédent** : Appuyez sur la touche [OK] lorsque le résultat s'affiche à l'écran.
10. **Utilisation du résultat** : Appuyez sur les touches () (-), (+), (x), (\div) lorsque le résultat s'affiche à l'écran.

Fuseaux horaires [Menu 7-3]

Permet de connaître l'heure des plus grandes villes du monde.







1. Sélectionnez **Fuseaux horaires** dans le menu Utilitaires, puis appuyez sur la touche [OK].
2. Appuyez sur les touches () , (+) pour afficher l'heure des plus grandes villes du monde.
3. Pour modifier la ville par défaut, sélectionnez **OK**.









Convertisseur [Menu 7-4]

Permet de convertir des devises, des unités de longueur, de surface, de poids et de volume.

Monnaie

1. Sélectionnez **Convertisseur d'unités** dans le menu Utilitaires, puis appuyez sur la touche  [OK].
2. Sélectionnez **Devise**.
3. Appuyez sur les touches  ou  pour sélectionner **Intérieur** ou **Étranger**, puis entrez une valeur.
4. Appuyez sur la touche  [Taux] pour entrer un taux de change.
5. Appuyez sur la touche  [OK] pour afficher la valeur de conversion.
6. Pour entrer une nouvelle valeur, appuyez sur la touche  [Réinitialiser], puis saisissez une nouvelle valeur.

Longueur, surface, poids et volume

1. Sélectionnez **Convertisseur d'unités** dans le menu Utilitaires, puis appuyez sur la touche  [OK].
2. Sélectionnez **Longueur, Surface, Poids** ou **Volume** dans la liste du convertisseur Appel.
3. Appuyez sur les touches  ou  pour sélectionner le format de conversion, puis entrez une valeur.
4. Appuyez sur la touche  [Unité] pour sélectionner l'unité à convertir.
5. Appuyez sur la touche  [OK] pour afficher la valeur convertie.
6. Pour entrer une nouvelle valeur, appuyez sur la touche  [Réinitialiser], puis saisissez une nouvelle valeur.









Minuteurs [Menu 7-5]

Permet d'accéder au compteur du jour J et au chronomètre.



Compteur du jour J

Indique le nombre de jours restants pour un événement spécifique.

1. Sélectionnez **Compteur du jour J** dans la liste des minuteries, puis appuyez sur la touche  [OK] [Down].
2. Sélectionnez un événement, puis appuyez sur la touche  [OK] [OK] pour afficher le nombre de jours restants.
3. Pour supprimer l'événement correspondant ou tous les événements, appuyez sur  [Option] dans la liste du compteur du jour J, puis sélectionnez **Supprimer** ou **Supprimer tout**.
4. Pour ajouter un événement, appuyez sur la touche  [Ajouter] dans la liste du compteur du jour J Appel.
5. Pour modifier un événement, sélectionnez l'événement à modifier dans la liste du compteur du jour, appuyez sur la touche  [Sélectionner], puis appuyez sur la touche  [Modifier] pour modifier l'événement correspondant.

Chronomètre

Permet d'utiliser des fonctions de chronomètre.





1. Sélectionnez **Chronomètre** dans la liste d'options, puis appuyez sur la touche  [OK].
2. Appuyez sur la touche  [Go] pour lancer le chronomètre.
3. Appuyez sur la touche  [Tour] une fois que vous avez lancé le chronomètre pour enregistrer le temps.





4. Appuyez sur la touche  [Stop] pour mettre le chronomètre en pause.
5. Appuyez sur la touche  [Go] pour relancer le chronomètre.
6. Appuyez sur la touche  [Réinitialiser] pour réinitialiser le chronomètre.

Memo vocal [Menu 7-6]

Enregistrement de la voix

1. Pour enregistrer une voix, appuyez sur la touche  [Enregistrer] ou sur  [Option], puis sélectionnez **Enregistrer**.
2. L'enregistrement commence.
3. Pour arrêter l'enregistrement, appuyez sur la touche  [Stop].
4. Pour annuler l'enregistrement, appuyez sur la touche  [Annuler].

Attribution de nouveaux noms à des fichiers voix



1. Sélectionnez le fichier à renommer, puis appuyez sur la touche  [Option].
2. Sélectionnez **Renommer** dans la liste d'options, puis appuyez sur la touche  [OK].
3. Entrez le nouveau nom du fichier voix, puis appuyez sur la touche  [OK].

Lecture d'un enregistrement de voix

1. Appuyez sur la touche  [Lecture].
2. Pour arrêter la lecture, appuyez sur la touche  [Stop].





Suppression d'un enregistrement de voix

1. Sélectionnez l'enregistrement à supprimer.
2. Appuyez sur la touche  [Option].
3. Sélectionnez Supprimer, puis appuyez sur la touche  [Oui].
4. Pour supprimer tous les enregistrements, appuyez sur Supprimer tout, puis sur  [Oui].



PC sync [Menu 7-7]

PC sync est un programme permettant de synchroniser la gestion des informations personnelles entre un PC et le téléphone, à l'aide d'un câble de données.

• Synchronisation des données

1. Sélectionnez PC sync dans le menu Utilitaires, puis appuyez sur la touche  [OK].
2. Démarrez le transfert de données en appuyant sur .

• Sélection d'une méthode de transfert

1. Sélectionnez PC sync, puis appuyez sur la touche  [OK].
2. Appuyez sur la touche  [Configurer], sélectionnez Série ou IrDA, puis appuyez sur la touche  [OK].



Gestionnaire du contenu [Menu 7-8]

Vous pouvez télécharger des fichiers. Le téléphone prend en charge le téléchargement en série uniquement.

1. Sélectionnez **Gestionnaire de contenu** dans le menu Utilitaires.
2. Branchez le câble série sur COM1 ou COM2, puis sélectionnez le gestionnaire de contenu du PC. (Sélectionnez Gestionnaire de contenu, puis branchez le câble série au PC ou inversement.)
3. Cliquez sur le gestionnaire de contenu, puis téléchargez les fichiers.
4. Faites glisser les fichiers à télécharger depuis le gestionnaire de contenu, puis déposez-les dans le dossier sélectionné.
5. Cliquez sur Déconnecter ou appuyez sur la touche  pour terminer.



Permet de définir l'heure, la date, l'affichage et la sécurité de votre téléphone, de définir la langue, la liste d'appel et d'autres paramètres de téléphonie vidéo.

Profils [Menu 8-1]

Permet de définir les sonneries, les messages d'alerte, les bips de touches, etc.. Vous pouvez définir un profil pour différents modes. Le téléphone est défini à Général si vous n'effectuez pas de modifications.

● Remarque

- Si vous branchez des écouteurs ou un kit mains libres au téléphone, chaque menu de profil lié à ce branchement s'affiche automatiquement.

• Groupe de sous-menus de configuration

Le menu **Personnaliser** comporte les sous-menus suivants :

- Alerte

Permet de définir le type d'alerte de l'appel entrant pour différents modes. **Sonnerie, Vibreur, Sonnerie et Vibreur, Vibreur puis sonnerie, Une seule sonnerie, Un seul bip, Silencieux**

- Sonnerie

Permet de définir diverses sonneries pour différents modes.

- Volume de la sonnerie

Permet de définir le volume de la sonnerie pour différents modes.







- **Type d'alerte du message**
Permet de définir une alerte de réception de message pour différents modes.
- **Ton du message**
Permet de définir la sonnerie du message.
- **Alerte avertissement**
Permet de définir l'alerte d'avertissement.
- **Alerte pour**
Permet de définir la sonnerie de l'alerte associée aux messages entrants pour chaque appel, groupe d'appel, ou pour tous les appels.
- **Volume clavier**
Permet de définir le volume du clavier pour différents modes.

Téléphone [Menu 8-2]

Vous pouvez définir les fonctions liées au téléphone.

Heure

1. Sélectionnez **Heure** dans le menu Téléphone, puis appuyez sur la touche  [OK].
2. Entrez l'heure actuelle.
3. Définissez le format horaire en appuyant sur .
4. Sélectionnez 12 heures ou 24 heures en appuyant sur  ou .
5. Appuyez sur la touche  [Enregistrer].



Date

1. Sélectionnez **Date** dans le menu Téléphone, puis appuyez sur la touche  [OK].
 2. Entrez la date actuelle.
 3. Sélectionnez le format de la date en appuyant sur  .
 4. Sélectionnez un format, JJ/MM/AAAA, MM/JJ/AAAA ou AAAA/MM/JJ, en appuyant sur les touches , .
- A : Année**
M : Mois
J : Jour
5. Appuyez sur la touche  [Enregistrer].

Config. du profil

Ce menu vous permet de modifier le profil.

Pour obtenir des informations supplémentaires, reportez-vous au menu Profils [Menu 8-1].



Affichage [Menu 8-3]

Permet de définir différents paramètres, tels que le rétroéclairage, le contraste, le thème, le titre initial, etc. Pour définir l'affichage, sélectionnez **Affichage** dans la liste de gestion du téléphone, puis appuyez sur la touche  [OK].

Rétroéclairage

Permet de définir les paramètres d'éclairage, notamment le rétroéclairage. Pour configurer l'éclairage, sélectionnez **Rétroéclairage** dans le menu Affichage, puis appuyez sur la touche  [OK].

- **Normal**

Désactive le rétroéclairage après 10 secondes d'inactivité.

- **Économie**

Désactive le rétroéclairage après 5 secondes d'inactivité.

- **Minimum**

Désactive le rétroéclairage.

- **Réglage manuel**

1. Sélectionnez **Écran/Durée/Clavier numér.** dans le réglage manuel, puis appuyez sur la touche .
2. Sélectionnez **Durée**, puis entrez la durée pendant laquelle vous souhaitez que le rétroéclairage soit activé.
3. Sélectionnez **Toujours activé** pour que le rétroéclairage soit toujours activé.
4. Sélectionnez **Toujours désactivé** pour que le rétroéclairage soit toujours désactivé.







• Luminosité

Vous pouvez définir le degré de luminosité sur **Lumineux**, **Moyen** ou **Sombre**.





Contraste

Permet de régler le contraste de l'écran.

1. Sélectionnez **Contraste écran** dans la liste des paramètres de l'écran, puis appuyez sur la touche  [OK].
2. Appuyez sur les touches  et  pour régler le contraste de l'affichage.
3. Appuyez sur la touche  [OK] pour enregistrer le contraste sélectionné.

Thème de l'écran [Menu 8-3-3]

Permet de définir le thème de l'écran. Vous pouvez configurer un thème pour: **Mode veille**, **Téléphone allumé** et **Téléphone éteint**. Les thèmes sont sélectionnés dans la galerie d'images.

1. Sélectionnez **Thème de l'écran** dans la liste des paramètres de l'écran, puis appuyez sur la touche  [OK].
2. Sélectionnez le papier peint pour : **Mode veille**, **Téléphone allumé** ou **Téléphone éteint**.
3. Appuyez sur les touches , ,  et  pour sélectionner une image ou une animation.

● REMARQUES

- Appuyez sur la touche  [Afficher] pour agrandir l'image.



Titre de l'écran de veille

Vous pouvez définir un titre pour l'écran de veille. Si vous sélectionnez **Activé**, vous pouvez définir un message qui s'affichera lorsque le téléphone est en veille.

Réseau [Menu 8-4]

Vous pouvez sélectionner un réseau, qui sera enregistré automatiquement ou manuellement. Généralement, le mode de sélection du réseau est **Automatique**.

Automatique



Si vous sélectionnez le mode de sélection automatique, le téléphone recherche et sélectionne automatiquement un réseau. Une fois que vous avez sélectionné **Automatique**, le mode de sélection reste défini sur **Automatique**, que le téléphone soit éteint ou allumé.

Manuel

Si vous sélectionnez le mode de sélection manuel, le téléphone affiche la liste des réseaux disponibles et essaie de sélectionner le réseau de votre choix. Vous pouvez sélectionner un autre réseau si le téléphone n'est pas parvenu à accéder au réseau sélectionné. Si vous éteignez, puis rallumez votre téléphone, le mode de sélection repasse en mode **Automatique**.





Sécurité [Menu 8-5]

1. Sélectionnez Demande de code PIN dans le menu Sécurité, puis appuyez sur la touche  [OK].
2. Sélectionnez **Activé/Désactivé**. Si vous sélectionnez **Activé**, vous devez entrer le code PIN lorsque vous allumez le téléphone.
3. Entrez la code PIN actuel, puis appuyez sur la touche  [OK].
4. Si vous entrez un code PIN erroné trois fois de suite, le téléphone se bloque. Lorsque le code PIN est bloqué, vous devez entrer le code CPD.
5. Vous disposez de 10 tentatives pour entrer votre code CPD. Au-delà de ces 10 tentatives, il est impossible de débloquer le téléphone. Vous devez contacter votre fournisseur de services.

Numéro fixe

Vous pouvez limiter les appels sortants vers certains numéros de téléphone. Les numéros sont protégés par votre code PIN2.

1. Si le code PIN 2 est correct, les sous-menus suivants s'affichent :
 - Activé** : Permet de limiter les appels sortants vers des numéros de téléphone sélectionnés.
 - Désactivé** : Permet d'appeler tous les numéros.
 - Liste de numéros** : Permet d'afficher les numéros fixes.
2. Pour modifier la liste de numéros ou le paramètre FDN, utilisez les touches , , puis appuyez sur la touche  [Configurer].



Exclusion d'appels

Ce service permet d'interdire les appels entrants ou sortants de certaines catégories de numéros. Cette fonction requiert un mot de passe. Les sous-menus suivants s'affichent:

- **Tous les appels sortants**

Exclut tous les appels sortants.

- **Internationaux**

Exclut tous les appels internationaux.

- **Internationaux quand itinérant**

Exclut tous les appels internationaux en dehors du réseau réseau sélectionné.



- **Tous les appels entrants**

Exclut tous les appels entrants.

- **Entrants quand itinérant**

Exclut tous les appels entrants itinérants.

Activation ou désactivation de cette fonction

1. Pour activer cette fonction, appuyez sur la touche  [Activé].
2. Pour désactiver cette fonction, appuyez sur la touche  [Désactivé].

Consultation de l'état et annulation des exclusions

1. Sélectionnez la fonction, puis appuyez sur la touche  [Option].
2. Pour annuler toutes les exclusions, appuyez sur la touche .



Groupe d'utilisateurs fermé (en fonction du réseau)

Cette fonction permet de limiter les appels vers des numéros faisant partie de certains groupes d'utilisateurs. Lorsque cette fonction est activée, tous les appels sortants sont associés à un index de groupe. Lorsqu'un index de groupe est spécifié, ce dernier est utilisé pour tous les appels sortants. Dans le cas contraire, le réseau utilise un index préférentiel (index spécifique stocké sur le réseau).

- A. **Standard** : Index CUG sélectionné.
- B. **Activé** : Index CUG.
- C. **Désactivé** : Fonction CUG désactivée.

Changer les codes

Permet de modifier le code PIN et PIN2, le code de sécurité et le mot de passe d'exclusion.

• Code PIN/code PIN2

PIN est une abréviation de Personal Identification Number (numéro d'identification personnel). Le code PIN permet d'empêcher les personnes non autorisées d'utiliser le téléphone.

1. Sélectionnez **Changer les codes** dans la liste des paramètres de sécurité, puis appuyez sur la touche **OK** [OK].
2. Entrez le code PIN/ PIN2 actuel. Si vous entrez un code erroné trois fois de suite, vous devez entrer les codes CPD/CPD2 pour débloquer le code PIN.
3. Si vous entrez des codes CPD/CPD2 erronés 10 fois de suite, le téléphone est bloqué. Vous devez vous adresser à votre fournisseur d'accès.
4. En entrant le code PIN correct, vous pourrez modifier le code PIN existant.



- **Code de sécurité**

Permet de modifier le code PIN de votre téléphone. Contrairement au code PIN ou PIN2, vous disposez d'un nombre illimité de tentatives pour saisir le code de sécurité.

- **Mot de passe d'exclusion**

Permet de modifier le mot de passe d'exclusion d'appels.

Modem [Menu 8-6]

Vitesse

Si vous utilisez un type **Série**, il est recommandé de sélectionner le paramètre **Vitesse**.

- **GPRS**

Permet de définir un débit de 115 200 bps pour établir la connexion à un modem.

- **CSD**

Permet de définir un débit de 19 200 bps pour établir la connexion à un modem.

Connexion

Permet d'utiliser un service de données par IrDA ou Série.

- **IrDA**

1. Sélectionnez **IrDA**, puis installez le logiciel délivré par votre fournisseur de services.
2. Branchez l'IrDA du téléphone sur l'IrDA du PC.
3. Lancez le programme du PC.



• Série

1. Branchez le téléphone au PC à l'aide d'un câble série.
2. Sélectionnez **Série** en appuyant sur OK.
3. Lancez le programme du PC.

Statut de mémoire [Menu 8-7]

Permet de consulter la quantité de mémoire utilisée.

Sélectionnez **État de la mémoire** dans la liste de gestion du téléphone, puis appuyez sur la touche  [OK].

Éléments limités

Permet de savoir quels éléments utilisent la mémoire (boîte de réception, boîte d'envoi, répertoire, tâches, mémos).

Mémoire commune

Permet de savoir quels éléments utilisent la mémoire (image, vidéo, animation, voix, téléchargements, sonneries, applications Java et contenu EMS). Vous pouvez enregistrer jusqu'à 10 sonneries téléchargées. Si la mémoire est pleine, le téléphone supprime la sonnerie la plus ancienne.



Message électronique et MMS

Permet de savoir quels éléments utilisent la mémoire (MMS et message électronique).



Langue [Menu 8-8]

Permet de sélectionner la langue du téléphone.



1. Sélectionnez **Langue** dans la liste de gestion du téléphone, puis appuyez sur la touche  [OK].
2. Appuyez sur la touche  [OK] ou sur les touches numériques pour sélectionner une langue.

Info Téléphone [Menu 8-9]

1. Sélectionnez le menu Infos téléphone.
2. Permet de vérifier la version du logiciel du téléphone.



Ref. régl. [Menu 8-10]

Permet de réinitialiser tous les paramètres usine par défaut.

1. Sélectionnez **Réinitialiser les paramètres** dans la liste de gestion du téléphone, puis appuyez sur la touche  [OK].
2. Appuyez sur la touche  [OK] pour sélectionner **Oui** ou **Non**.
3. Entrez le code PIN si vous avez sélectionné **Oui**, puis appuyez sur la touche  [OK] pour initialiser tous les paramètres usine par défaut.



Permet d'accéder simplement et rapidement au menu de votre choix. Vous pouvez effectuer un choix parmi 9 types différents et régler les numéros de Mon Menu.

1. Appuyez sur la touche  [Ajouter] pour enregistrer un menu. Il est impossible d'enregistrer le même menu plusieurs fois. Appuyez sur la touche  [Changer] pour passer à d'autres menus d'options ci-dessous.
2. Appuyez sur la touche  [Option], puis sélectionnez **Supprimer**, **Supprimer tout**, et **Informations**, **Ajouter/Changer**.
3. Sélectionnez **Supprimer** pour supprimer le menu sélectionné.
4. Sélectionnez **Supprimer tout** pour supprimer tous les menus enregistrés. Sélectionnez **Informations** pour afficher le chemin des menus sélectionnés.



Votre fournisseur de services peut vous proposer des applications spécifiques par le biais de la carte SIM, notamment l'accès à des services bancaires à domicile ou à la bourse. Si vous avez souscrit à l'un de ces services, le nom du service s'affiche au bas du menu principal. Pour obtenir des informations supplémentaires, contactez votre fournisseur de services.

Mémo Infos Téléphone

Supplément

Nom du modèle		G8000
Date d'acquisition		
Lieu d'acquisition	Nom commercial	
	Numéro de téléphone	
Numéro de série		
Numéros de téléphone		
Code secret		

- Nous vous remercions d'avoir acheté un produit fabriqué par LG Electronics.
- L'apparence et les fonctions de nos produits peuvent faire l'objet de modifications sans avis préalable.

Veillez respecter les consignes ci-dessous lorsque vous utilisez votre téléphone.

- Ne manipulez jamais l'adaptateur secteur avec les mains mouillées.
- Ne tentez pas de démonter l'appareil. Si des réparations sont nécessaires, contactez votre revendeur ou un technicien agréé.
- Tenez l'appareil à l'écart des appareils électriques tels que téléviseurs, radios et ordinateurs personnels.
- Tenez l'appareil à l'écart de sources de chaleur telles que radiateurs ou cuisinières.
- Évitez de faire tomber votre appareil.
- N'exposez pas cet appareil à des vibrations mécaniques ou à des chocs physiques.
- N'enveloppez pas l'appareil dans du film ou du papier d'emballage en plastique. Vous risqueriez de l'endommager.
- Nettoyez l'extérieur de l'appareil à l'aide d'un chiffon sec. (N'utilisez jamais de produits solvants tels que benzène, diluant ou alcool.)
- N'exposez pas cet appareil à un environnement anormalement enfumé ou poussiéreux.
- Tenez l'appareil à l'écart de cartes de crédit ou de ticket de transport. Vous risqueriez d'effacer les informations de leur piste magnétique.
- Tenez l'appareil à l'écart d'objets pointus. Vous risqueriez de l'endommager.
- Tenez l'appareil à l'écart de toute source d'humidité.
- Utilisez les accessoires, tels que l'oreillette, avec précaution.
- Évitez de toucher l'antenne.

■ Entretien de la batterie

- Il n'est pas nécessaire d'attendre que la batterie soit totalement déchargée avant de la charger. Contrairement à d'autres types de batteries, celle-ci ne perd pas son efficacité au fil du temps.
- Veillez à n'utiliser que des batteries et chargeurs LG d'origine. Nos chargeurs sont conçus de manière à maximiser la durée de vie des batteries.
- Ne démontez et ne court-circuitez jamais le bloc chargeur de batterie.
- Maintenez les contacts métalliques du bloc chargeur de batterie propres.
- Si la batterie ne tiens plus la charge, remplacez-la. La batterie peut accepter des centaines de charges avant de devoir être remplacée.
- Si vous n'utilisez pas votre téléphone, rechargez la batterie régulièrement en évitant de la laisser se décharger trop longtemps.
- N'exposez pas le bloc chargeur de batterie aux rayons directs du soleil ou à un environnement à fort taux d'humidité (salle de bains, par exemple).
- Veillez à ne pas exposer la batterie à des températures trop froides ou trop chaudes car cela risquerait de diminuer les performances de la batterie.

Données techniques

Généralités

Code de produit : G8000

Système : GSM 900/DCS 1800

Températures de fonctionnement

Max : +55°C

Min : -10°C



GPRS Phone

USER'S MANUAL

MODEL: G8000

Please read this manual carefully
before operating your set.
Retain it for future reference.

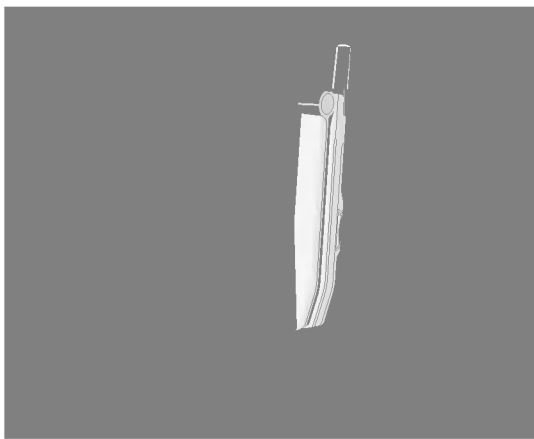

For Your Safety

All radio transmitters carry risks of interference with electronics in close proximity.



Mobile Phones must be switched off at all times in an aircraft.



Avoid pointing active infrared port at eyes.



Do not use your phone near petrol stations, fuel depots, chemical plants or blasting operations.



Switch off the phone in any area where required by special regulations. For example, do not use your phone in hospitals as it may affect sensitive medical equipment.



Minor interference may affect TVs, radios, PCs, etc.



Do not hold the phone in your hand while driving.



Do not dismantle the phone or battery.



Keep the phone in a safe place out of children's reach. It includes small parts which if detached may cause a choking hazard.



Do not touch the charger or phone with wet hands.



For your safety, use **ONLY** specified **ORIGINAL** batteries and chargers.

Please note:



Batteries should be disposed of in accordance with relevant legislation.



Only use **ORIGINAL** accessories to avoid damage to your phone.



Emergency call may not be available under all cellular networks. Therefore, you should never depend solely on the phone for emergency calls.

Important Information

This user's guide contains important information on the use and operation of this phone. Please read all the information carefully for optimal performance and to prevent any damage to or misuse of the phone. Any changes or modifications not expressly approved in this user's guide could void your warranty for this equipment.

Contents

Before Use

Accessories	10
How to insert the SIM Card	12
How to install Battery	13
How to charge the Battery	14
How to disconnect the charger	15
How to switch On and Off	16
Part of the Phone	17
1. Main body of the Phone	17
2. Outside of the phone	18
Key Description	19
Alphanumeric Keys	21
Display Information	22

Basic Use

Standby Display	24
1. Using the Menu	24
2. Making a Call	24
3. Receiving a Call	26
4. Checking missed calls	26
5. How to use Hotkeys	26
6. How to read received Messages	28
7. How to change the Display Theme	28
8. How to adjust the Keypad tone	29

9. How to record a voice	29
10. Recent Calls	29
11. In call menu	31

Additional Functions

How to use Fax and Data	32
1. Making and Receiving fax calls	32
2. Making and Receiving data calls	32

Menu functions

Menu Tree	33
1. Messages	35
1.1 Write	35
1.2 Inbox	40
1.3 Outbox	43
1.4 Draftbox	45
1.5 Settings	47
1.6 Templates	52
1.7 Emoticon	52
2. Call	53
2.1 Call register	53
2.2 Call divert	54
2.3 Call duration	56
2.4 Call costs	57
2.5 GPRS data counter	58
2.6 Settings	59

3. Multimedia	62
3.1 Camera	62
3.2 Camcorder	63
3.3 Image gallery	63
3.4 Media player	65
4. Internet	68
4.1 Home	68
4.2 Bookmarks	68
4.3 Settings	69
4.4 Go to URL	70
4.5 Clear cache	70
5. Organiser	72
5.1 Phone book	72
5.2 Schedule	78
5.3 To Do	81
5.4 Memo	82
6. Games	84
6.1 Pocket athletes	84
7. Utilities	85
7.1 Alarm clock	85
7.2 Calculator	86
7.3 World time	86
7.4 Unit converter	87
7.5 Timers	88
7.6 Voice recorder	89
7.7 PC sync	90
7.8 Contents manager	90

8. Settings	91
8.1 Profiles	91
8.2 Phone	92
8.3 Display	94
8.4 Network	96
8.5 Security	97
8.6 Modem	100
8.7 Memory status	101
8.8 Language	102
8.9 Phone info	102
8.10 Reset settings	102
9. Favorites	103
10. SIM services	103

Supplement

Phone Information Memo	104
Care and Maintenance	105
Technical Data	107

Accessories

Before Use

Please check to make sure that you have all the parts shown below.

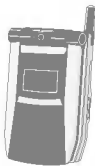

Handset



Travel Adapter



Ear Mike

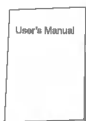

User's Manual

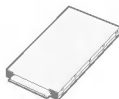

Battery

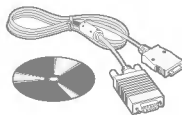

Data Cable/CD

● CAUTION

- Always use genuine LG accessories. Failure to this may invalidate your warranty.

● Note

- Accessories maybe vary in different regions; please check with our regional service company or agent for further enquiries.

<Optional Accessories>

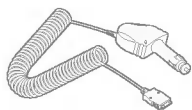

Cigar Lighter Adapter

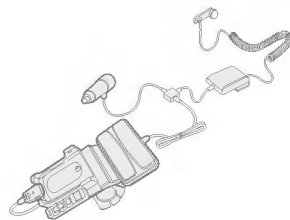

Handsfree Kit

How to insert the SIM Card

Before Use

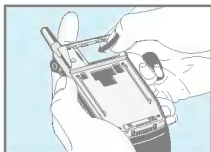

1. Switch off the phone. Push up the button or the back of the phone and pull the battery away from the phone.

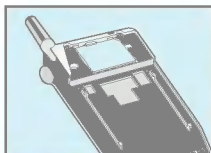

2. Insert the SIM card into holder. Make sure that the SIM card is inserted properly and that the gold contact area on the card is facing downwards. To remove the SIM card, push down the side of the SIM holder pushing the SIM card as shown.



Note

- Removing the battery from the phone whilst it is switched on may cause it to malfunction.

How to install Battery

Before Use

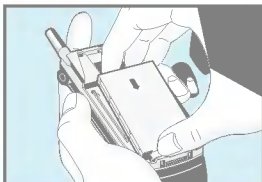

1. Position the lugs on the bottom of the battery into the retaining holder. Then, push the top half of the battery into position.

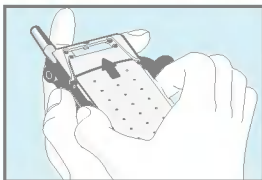

2. Slide the battery cover into position.

How to charge the Battery

Before Use

To connect the travel adapter to the phone, you must have installed the battery.

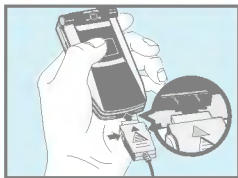

1. With the arrow facing you as shown in the diagram gently push the plug on the battery adapter into the socket on the bottom of the phone until it clicks into place.

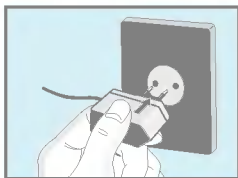

2. Connect the other end of the travel adapter to the main socket. Use only the included packing charger.

● Warning

- Do not force the connector as this may damage the phone and/or the travel adapter.

How to disconnect the charger

Before Use



Disconnect the travel adapter from the phone by pressing its side buttons as shown in the diagram.

● Notice

- Ensure the battery is fully charged before first using the phone.
- Do not remove your battery or the SIM card while charging.
- The moving bars of battery icon will stop after charging is complete.

● Note

If the battery does not charge.

- Switch the phone off.
- Ensure the battery is correctly fitted.

How to switch On and Off

Before Use

If you experience a problem with your phone whilst it is in use, or your phone will not switch off, remove and reinsert the battery. Then switch the phone on.

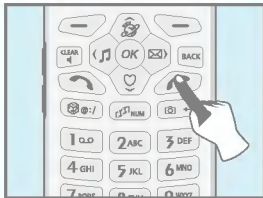

Switching On

Hold down  key until you see the switch on graphic.

Switching Off

Press  key for about 3 seconds until you see the switch off graphic.

Main body of the Phone

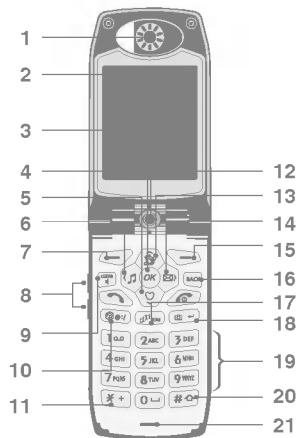

- | | |
|----------------------------|--------------------------------|
| 1. Earpiece | 12. Camera |
| 2. Status Icon | 13. Internet Hotkey |
| 3. Main LCD | 14. Message Hotkey |
| 4. OK Key (Centre Softkey) | 15. Search Key (Right Softkey) |
| 5. Favorites Hotkey | 16. Previous Key |
| 6. Profile Hotkey | 17. Multimedia Hotkey |
| 7. Menu Key (Left Softkey) | 18. Camera Hotkey |
| 8. Side Keys | 19. Alphanumeric Keys |
| 9. Clear Key | 20. Hash Key |
| 10. Game Hotkey | 21. Microphone |
| 11. Star Key | |

Outside of the phone











1. Voice Recorder Key (Top)
2. Camera
3. External LCD
4. External Speaker
5. Antenna

Key Description









Before Use

The following shows key components of the phone.

Key Shape	Key Name	Description
	Left	Executes various functions according to Menu explanations.
	Right	Executes various functions according to Search explanations.
	OK	Executes various functions according to Menu selections.
	Side Keys	<ul style="list-style-type: none">• Control key tone volume when folder is open at standby display.• Control Talk volume when the phone is in Talk mode.• Enable change of time format on the external LCD when folder is closed.
	Talk Key	Used for making and receiving a call.
	End Key	<ul style="list-style-type: none">• Used for switching on and off the phone and ending a call.• Used for moving to Standby Display.
	Previous Key	Moves to previous menu.
	Delete Key/ Speaker Phone	<ul style="list-style-type: none">• Converts to Speaker Phone while the phone is in Talk mode.• Used for deleting letters numbers.

Key Description

Before Use

Key Shape	Key Name	Description
	Internet Hotkey	Enables connection to Internet.
	Message Hotkey	<ol style="list-style-type: none">1. Moves to the top of Message Menu when pressed.2. Moves to the Write Message Menu when hold down.
	Favorites Hotkey	Moves to the top of My Menu.
	Profile Hotkey	Moves to Select Profile Menu.
	Multimedia Hotkey	Connects to Multimedia service.
	Camera Key	Moves to Camera Menu.
	0-9 Alphanumeric Keys	Enters letters and numbers.
	Voice Recording Key	Moves to Voice Recording Menu.

Alphanumeric Keys

























Each key can be used for several symbols. There are shown below.

Key	
1 QW	. ! ' 1 , ? @ _
2 ABC	A B C 2 Ä Å Æ Ç a b c ä å æ ç
3 DEF	D E F 3 È É Ê e f è é ê
4 GHI	G H I 4 Ï Î Ï g h i ï î ï
5 JKL	J K L 5 j k l
6 MNO	M N O 6 Ñ Ò Ó Ô Õ m n o ñ ò ó ô õ
7 PQRS	P Q R S 7 p q r s ß
8 TUV	T U V 8 Ü Û Ü ü v ù ú û
9 WXYZ	W X Y Z 9 w x y z
0 L	0 [Space Key]

Display Information

Before Use







The screen displays several icons. There are described below.

Icon	Name	Icon	Name
	Antenna		On line
	Status of GPRS		Call Divert
	No Service Area		Roaming
	Silent Key		Headset
	Incoming E-mail		Handsfree
	Automatic response		General
	Alarm Setting		Vibrator
	New Incoming Message		Silent
	Power Blinks when battery is short and sends out recharge message where Time/Date is located.		Outdoor
			Personal 1
			Personal 2
			Alarm
	Talk		IrDA
	Network Connection (Internet)		Battery

Top Menu Icons



Icon	
	Messages
	Call
	Multimedia
	Internet
	Organiser
	Games
	Utilities
	Settings
	Favorites
	SIM services (Dependent on SIM card)

Using the Menu



1. Open the folder and press  [Menu] key.
2. Press  or  key to select the desired menu, and press  [OK] key to execute. You could also directly execute the menu desired by pressing the corresponding number of the menu.
3. Press  to move to the preceding menu, and press  to return to the Standby Display.

Making a Call

Making a voice call





1. Enter telephone numbers with area code in the Standby mode.
2. After entering the numbers, press  key to make the call.
3. Telephone numbers, name, current time, call duration time are presented on the display.
4. After making the call, press  key or close the folder to end the call.

Making an international call

1. Press  key two times in sequence or hold this key down until “+” is displayed.
2. Enter the phone number with country code number.
3. Press  [Send] key.

● REFERENCE



• Entering and Saving Numbers

- Pressing  key while entering numbers will delete numbers sequentially from the last, and holding the button down will delete all numbers.
- Pressing  or  key while entering numbers will move to the Standby Display.
- Press  [Save] to save the numbers you entered at the Contacts Registration Display.

• Use Recent calls to Make a Call





- Press  key from the Standby Display and select a number from the Recent Call List, then press  key to make a call.

• Speed dial

- Use speed dials saved in speed dial from the Standby Display to make a call or send a message.
- Press  [Search] key from the Standby Display to search for a telephone number, then press  key to make a call.
- Pressing  [Search] key while the phone is in use will enable search for other contacts; however, a call cannot be made to the searched number.

Receiving a Call

Receiving a Voice Call

1. In case Folder open is set in answer mode, you can answer a call by opening a folder, or if the folding is open, by pressing any button except  and  when the folder is already opened.
2. If you set Send key in answer mode, you must press  to answer the call.
3. After the call, press  key to end the call, unless the other party disconnects first.

Checking missed calls



You can check the number list of missed calls.

1. Missed Call and the number of missed calls are shown on the external LCD.
2. Pressing OK brings up the list of miss calls.
3. Select missed calls from the Last Call List and press  key to view the caller, telephone numbers and time call received. (Refer to **Recent calls** [Menu 2-1].)

How to use Hotkeys

Use speed dials from the Standby mode to move to selected menu quickly. (Refer to Key description.)

View Menu

Press  [Menu] key from the standby mode to move to Menu, then press  or  key to execute various menus.



Searching Contacts

Press  [Search] key from the standby mode to search for telephone numbers from Contacts and address for sending messages.

Accessing Internet

Press  key from the standby mode to move to the Internet Menu, where access to Internet is available. If you long press the key, the phone will access the Home page.

Message Menu

Press  key from the standby mode will directly move to the Menu. Hold down  key will move directly to the Write Message display, allowing you to write a message immediately. If you hold down the key, the phone moves to SMS write.

My Menu

Press  key from the standby mode to directly move to My Menu, where you can add, delete, or edit the menu.

Profile Setting

Press  key from the standby mode to move directly to the **Profile Setting**, where you can change current profile. If you hold down the key, Silent profile is activated.

Games

Press  key to directly move to Games menu.

Multimedia

Press  key from the standby mode to directly move to the Multimedia Menu, where you can use camera, movie camera, image gallery, and media player features.

Camera

Press  key from the standby mode to directly move to the Camera Mode, where you can take pictures.

Voice Recording

Press Voice Recorder Key (See page18) at the upper portion of the phone from the standby mode to immediately record voice.

How to read received Messages

Icon and letters alerting the message arrival will be shown in the external LCD. Reading incoming messages will depend upon how you preset, and you can change alerting mechanism under Settings [Menu 1-5].

How to change the Display Theme

You can change Clock mode, Image and animation of Display Theme.



1. To change 'Time' or 'Date format', select 'Phone' from the Settings menu.
2. To change Clock mode (Analogue, Digital, Dual, Normal) or 'Display Theme', select 'Display' from the Settings menu and select 'Screen theme'.
3. If you select 'Image gallery' from Multimedia, you can change Display Theme into Image or Animation.

● REFERENCE

- In 'Screen theme' menu, you can also change the themes of Power On/Off.

How to adjust the Keypad tone

Use side keys from the standby mode to adjust volume.

1. Press  key on the side of the phone from the standby mode to increase the volume.
2. Press  key on the side of the phone from the standby mode to reduce the volume.

How to record a voice



In a standby mode, you can record a voice by pressing Voice Recorder Key (in the middle of the top).

1. If you press the key, the menu is moved to **Voice recorder**.
2. If you hold down the key, you can voice record directly.

Recent Calls



You can read the last dialed, missed and received calls.

Read Call List

1. Press  key in the standby mode.
2. Select the item to read from the Last Call List, then press  [OK].
3. Read the caller, telephone numbers, and the time of call.

Saving Phone Numbers

You can save unregistered telephone numbers from the Recent call list.

1. Select the unregistered telephone numbers from the Last Call List.
2. Select **Save as new** by pressing  [Option], to register a new name, then select icon to move to the Contact Registration display.
3. Select **Add to existed** by pressing  [Option] and register in Contacts through the Name Search Display to register under an existing name.
4. After registration, return to the Last Call List.

Deleting Call List

1. Select the item you want to delete from the Call List, then press  [Option] key.
2. Select **Delete** to delete the item you selected.
3. Select **Delete all** to delete the entire items.

Icons Used in the Recent call List

	Incoming Call		Outgoing Call
	Missed Call		

In call menu

1. If you select **New call**, you can make a call.
2. If you select **SMS**, you can send a message during a call.
3. If you select **Search**, you can search phone book entries during a call.
4. If you select **DTMF On/Off**, you can set DTMF.
5. If you select **Mute On/Off**, you can set Mute.
6. If you select **Hold**, you can hold an active call.
7. If you select **Retrieve**, you can retrieve a held call.
8. If you select **End all calls**, you can disconnect all calls.
9. If you select **Call transfer**, you can connect the recipient with another party.
10. If you select **Join calls**, you can make a conference call.
11. If you select **Release**, you can disconnect one of the conference calls.
12. If you select **Participants**, you can check all participants in conference call.
13. If you select **Swap**, you can swap between an active call and a held call.

● Note

- Some of these services are dependent on your network operator.

Making and Receiving fax calls

1. Set Baud rate.
2. Connect PC and phone by a data cable.
3. You can activate Fax program in PC.

Making and Receiving data calls

1. Connect PC and phone by a data cable.
2. You can activate Fax program to transfer data.



1 Messages

- 1 Write
- 2 Inbox
- 3 Outbox
- 4 Draftbox
- 5 Settings
- 6 Templates
- 7 Emoticon



2 Call

- 1 Call register
- 2 Call divert
- 3 Call duration
- 4 Call costs
- 5 GPRS data counter
- 6 Settings



3 Multimedia

- 1 Camera
- 2 Camcorder
- 3 Image gallery
- 4 Media player



4 Internet

- 1 Home
- 2 Bookmarks
- 3 Settings
- 4 Go to URL
- 5 Clear cache

Note

- Information and specification in this menu is subject to change without prior notice.



5 Organiser

- 1 Phone book
- 2 Schedule
- 3 To Do
- 4 Memo



6 Games

- 1 Pocket athletes



7 Utilities

- 1 Alarm clock
- 2 Calculator
- 3 World time
- 4 Unit converter
- 5 Timers
- 6 Voice recorder
- 7 PC sync
- 8 Contents manager



8 Settings

- 1 Profiles
- 2 Phone
- 3 Display
- 4 Network
- 5 Security
- 6 Modem
- 7 Memory status
- 8 Language
- 9 Phone info
- 10 Reset settings



9 Favorites



10 SIM services



You can use your phone to send short messages, multimedia messages, and E-mail. You can also read and store received messages.

Write [Menu 1-1]









You can write a multimedia message, email, or short message to send or save as draft.

SMS

1. Select **SMS** from Write message and press [OK].
2. Select **SMS** from among the types of messages to send, then press [OK].
3. Select [Option] and select **Template**, **Emoticon** to use stored sentences or emoticon while writing a message.
4. You can select a picture, animation or sound by pressing [Option].
5. After entering all items, press [Ok] to move to **To Field**.
6. You can input phone numbers under **To Field** or recall the phone numbers from **Phonebook** by pressing [Search].
7. Select [Done] after inputting the phone number.
8. Select **Send message** and press [OK].
9. Select **Save to draftbox** and press [OK] to save in **Draftbox**.
10. When the message is sent, your phone asks whether you want to store the edited message.
11. Press Yes if you want to store it.



MMS



1. Select **MMS** from the list of messages to send, then press  [OK].
2. Select a format from the list to send, then press  [OK].
3. Input phone numbers you wish to send to and press  [Down] key. You can enter more than 1 recipient, and either the number directly enter or press  [Search].
4. Select **Title** to enter title.
5. Select **Message**, then write a message.
6. To attach an image, select **Image** and select the image from the list of images to send, then press  [OK] key.
7. To attach a music file, select **Audio**, and select the music file from the list of music files to send, then press  [OK] key.
8. To attach a movie file, select **Video** and select the video file from the list of video files to send, then press  [OK] key.
9. After entering all items, press  [Done] key to send the multimedia message or save to draftbox. To view before sending your message, select **Preview**.

Icons Used for Writing a Multimedia Message



	Recipient		Message
	Message Title		Audio



E-mail

1. Select **E-mail** from the list of **Write**, then press  [OK] key.
2. Enter email address under **To** and press down key.
You can enter more than 1 recipient and either directly enter or press **Search** for getting e-mail addresses or telephone numbers saved in the Phone book.
3. Select **Title** to enter title.
4. Select **Message** to write a message.
5. Select **Attach** to attach files. Press  [search] and select **Video, Image or Animation**.
6. After entering all items, press  [OK] key to send the email or save to draftbox.

Icons for Writing an E-mail Message

	Recipient		Message
	Message Title		File Attachment

● REFERENCE

- Total size of the files attached to an email must be less than 200Kbytes.



How to Use T9

T9 allows you to input text quickly.

In T9, you only need to press the key with the corresponding letter once. This is based on a built-in dictionary to which you can also add new words.

- Writing words by using T9.

1. Start writing a word by using the keys **2 ABC** to **9WXYZ**. Press each key only once for one letter. To write for instance 'girl', press **4 GHI**, **4 GHI**, **7 PQRS**, **5 JKL**. The characters that you enter appear blocked.

The word changes after each keystroke. Therefore you shouldn't pay too much attention to how the word appears on the display until you have pressed all the appropriate keys.

To delete a character to the left, press **←**. To change the character case, press **# ⇄**. To insert several numbers, press and hold **# ⇄** and key in the numbers.



Alternatively : Press **☰** [Symbol] and select insert symbol. Select the desired character and press **OK**.

2. When you have finished writing the word, check that the word is correct.
 - If the word is correct : Press **0 ↵** and write the next word.
 - If the word is not correct : Search by scrolling with **✕ +**.
3. To insert a punctuation mark, press **1 a.p.**.







• **Adding a new word in the dictionary**

When no word is blocked, you can add a new word in the dictionary in the following way:

1. Press  [option] and select **Add dictionary**.
2. Key in the word by using T9 and press .

• **Changing the language or turning T9 off**

1. In the **Write** menu, press  [Option].
 2. Select **Dictionary** and press .
 3. If you want to change the language used in T9, select the desired language and press .
- If you want to turn T9 off, select **Dictionary off** and press .



Inbox [Menu 1-2]

You will be alerted when you have received a message. When you have received a message, you will be given the option to read, save or delete it.

Icons Used in the Inbox

	Unread E-mail		Read Voice Message
	Read E-mail		VMS Recording
	Unread Multimedia Message		File Attachment
	Read Multimedia Message		Unread SMS
	Unread Voice Message		Read SMS

SMS

• Read message

1. Select the desired message from Inbox, and press [OK].
2. You can view a long message by scrolling with , . If you press , , you can view the contents. The phone can play sound if you select the Sound icon. Press [Option] to save the desired message and you can use the contents when making a message later.





• **Read message option menu**

1. **Reply** : Replies immediately after viewing the message.
2. **Forward** : Forwards a selected message to another party.
You can modify the message.
3. **Get number**: If the selected message has the phone numbers (more than 3 figures), you can extract and save it in Phonebook. Also, you can call this number.
4. **Delete** : Deletes the message.





• **Option menu**

Press  [Option] from Inbox.

1. **Multiple delete** : Press  key to select one or multiple messages, then press  [Delete] key to delete the selected messages.
2. **Delete All** : The phone deletes all the messages in the inbox.
3. **Delete** : Deletes the message.

MMS

• **Read message**

1. Select **Message alert** from Inbox, and press . Then, the phone will show the **Delivery report**.
2. Press  [Retrieve] to receive the desired message and show it. Press  [||] to pause, and press  [▶] to resume.
3. Press [Detail] for more details.





• Read message option menu





1. **Reply** : Replies immediately after viewing the message.
2. **Forward** : Forwards a selected message to another party.
You can modify the message.

• Option menu

Press  [Option] key from the **Inbox**.

1. **Multiple delete** : Press  key to select one or multiple messages, then press  key to delete the selected messages.
2. **Delete All** : Deletes all the messages in the inbox.
3. **Information** : Shows the size of the attachment file and the time when a message was received.
4. **Delete** : Deletes the message.

E-mail

1. Select **Option** and select **Get e-mail list**.
2. When you have several registered Email accounts, you can select an account.
3. Only mail headers will be received.
4. Press  to view the details of the mail headers. Or press  [Receive] to receive the mail contents.
5. Press  [Option] and select  [Delete] to erase e-mail in e-mail server and the Phone simultaneously.
6. Press  [Reply] to reply to the sender.



• Option menu

Press  [Option] key from the Inbox.

1. **Get subjects** : Only mail headers will be received.
2. **Delete** : Deletes the selected message.
3. **Delete all** : Deletes only e-mails in the Inbox. E-mails in your phone are all deleted.

● REFERENCE







- The maximum mail list is 20.
- The size of received mail is up to 200KB including attached files.

Outbox [Menu 1-3]

Deletes or edits sent messages.

SMS

• Read

1. Select a message to delete from the Outbox and press .
2. Press ,  to view a long message, and press ,  to select the contained contents. If Sound icon is selected, the sound plays.
3. Select  [Delete] to delete a message.





• Read message Option menu

Press  [Option] key from the Outbox.

- 1. Forward** : Forwards the selected message to another party. You can modify the message.
- 2. Get number** : If the selected message has the phone number (more than 3 figures), you can extract and save it in a phonebook. Also, you can call this number.
- 3. Delete** : Deletes the message.

• Option

Press  [Option] from Outbox.

- 1. Edit** : Edits the selected message.
- 2. Multiple delete** : Press  key to select one or multiple messages, then press  [Delete] key to delete the desired messages.
- 3. Delete all** : Deletes all messages from Inbox.
- 4. Delete** : Deletes the message.

MMS

• Read

1. Press  [OK] to view the selected message.

• Read message option menu

- 1. Forward** : Forwards a selected message to another party. You can modify the message.





• **Option**

Select Inbox and press  [Option].

1. **Edit** : Edits a selected message.
2. **Multiple delete** : Deletes a message or messages.
Select one or multiple messages and press  [Delete].
3. **Delete all** : Deleted all messages from Inbox.
4. **Delete** : Deletes a selected message.

E-mail

1. View an email by pressing  [Select].
2. Select the message you want to delete and press  [Delete].

• **Option**

Press  [Option] from Inbox.

You can edit or delete a message or messages by the **Edit**, **Delete** and **Delete all** menu.

Draftbox [Menu 1-4]

Message saved as draft or failed sending are saved in Draftbox.

SMS



• **Edit**

1. Select a message you want to edit and press  [Select].
2. You can edit and send the message.





• Option

Press  [Option].

- 1. Multiple delete** : Press  key to select one or multiple messages, then press  [Delete] key to delete the messages selected.
- 2. Delete All** : Deletes all the messages in the Draft Box.
- 3. Delete** : Deletes the message.

MMS

• Edit



1. Select a message you want to edit and press  [OK].
2. Press  [OK] to send the message or save it temporarily.

• Option

- 1. Multiple delete** : Deletes a message or messages. Select one or multiple messages and press  [Delete].
- 2. Delete all** : Deletes all messages from the Inbox.
- 3. Information** : Shows the size of the attachment file and the time when the message was received.
- 4. Delete** : Deletes a selected message.



E-mail

1. Press  [OK] to edit a message.
2. Press  [Delete] to delete a message.

• Option

Press  [Option] from Inbox.

You can use the **View details**, **Edit**, **Delete**, and **Delete all** menu.



Settings [Menu 1-5]

Sets matters pertaining to messages.

SMS

• Delivery reports

If you set Yes in this menu, you can check whether your message is sent to the other party successfully or not.

1. Select **Delivery report** and press  [Ok].
2. Press **On** to set Delivery report and press  [Ok]. Press **Off** to cancel it already set.

• Message types

Text, Voice, Fax, X.400, E-mail, ERMES, National paging

Usually, the type of message is set to **Text** type. You can replace your text with the alternative formats, which are suitable for the device that will be received the message. Contact your service provider for the availability of this function.



• Validity period

This network service allows you to set how long your text messages will be stored at the message centre.



- **Message centre**

You can set the Service centre number when you send a message.

1. Press  [Ok] and the phone will show Service centre address.
2. Press  [Edit] and write the desired address to set a new Service centre.

- **Pay for reply**

When the other party replies to your message, you can pay for this.

MMS

- **Delivery report**

- **Request report**

You can check whether the outgoing message is sent successfully.

- **Allow report**

You can send a message whether you receive the message or not.

- **Read reply**

- **Report request**

You can check whether the outgoing message is read or not.

- **Report allow**

You can send a message whether you read an incoming message or not.



- **Auto retrieve**

Skips the message alert to directly view the original message.

- **Validity period**

This network service allows you to set how long your text messages will be stored at the message centre.

- **Message timer**

Sends a mail at an appointed time. The message can be sent **immediately, 1 min later, 5 min later, 1 Hr later, 5 Hr later, 1 Day later** or **1 Week later** to choose from.

- **Connection**

You can select a network and modify your MMS server list set in the phone.

1. **Access point description** : You can make a brief description on what this access point is for.
 2. **User name** : User name to access the access point name.
 3. **Password** : Password to access the access point name.
 4. **MMSC address** : Sets MMSC address using [Setup].
 5. **WAP IP address** : Sets WAP gateway address and port number using [Setup].
 6. **Bearer** : Select GPRS or CSD using Right key .
For more information, contact your service provider.
- **Dial number** : If you select CSD as Bearer, you can input the dial number you want to key.
 - **Baud rate** : If you select CSD as Bearer you can select the baud rate.



- Access point name** : If you select GPRS as Bearer, you can see address of Gateway to contact e-mail server provides. For more information, contact your service provider.

E-mail account

You can set up to 20 e-mail accounts to use e-mail.

- 1. Account description** : Explains what the account is needed for.
- 2. POP3 sever addr.** : The server address to receive e-mail.
- 3. User name** : User ID and Password to contact POP3 server.
- 4. Password** : Password to access the e-mail account.
- 5. SMTP server addr.** : Input the IP address to send e-mail.
(e.g:170.30.52.59)
- 6. E-mail address** : You need email address to send e-mail.
- 7. Deletion option** : When deleting e-mail accounts, there are two options – delete both phone and server or delete only phone.

Info. Service



Cell Broadcast messages (CB message) are text ones that are sent by the network to GSM phone users. The network provides general information such as weather reports, traffic news, tax, pharmacies, and stock prices. Each type of information has the number; therefore, you can contact service provider. When you receive CB message, you can view the submenus below:

- **CB On/Off**

You can set whether you receive cell broadcast message or not.



- **Channels**

You can check the selected channel index by pressing  [OK]. And you can edit, add or delete channels by pressing  [Option]. To activate or deactivate channels, press [Mark] or [Unmark].

- **Languages**

You can select the language pressing [Mark] or [Unmark]. Then, the cell broadcast message will be displayed in the language that you selected.

Voice mail

If you press  [Option], you can check the following option menus.

- **Add**

You can add new voice mail centre number.

- **Delete**

You can delete the address of voice mail centre.

- **Delete all**

You can delete all voice mail address.







- **Edit**

You can edit the address of voice mail centre.









Templates [Menu 1-6]

Adds, edits, or deletes Templates.

1. Select **Templates** from the Message Menu, then press  [OK] key.
2. Select the term desired from the Preformatted and Emoticons, then press  [OK] key.
3. You can view the terms entered.
4. To edit the terms, press  [Option], and select Edit, then press  [OK].
5. To add terms, press  [Add], then write a term and press  [Save] key.
6. To delete terms, press **Option**, then press **Delete** or **Delete All**.

Emoticon [Menu 1-7]

1. Select **Emoticon** from the Message Menu, then press  [OK] key.
2. Select the term desired from the Preformatted and Emoticons, then press  [OK] key.
3. You can view the terms entered.
4. To edit the terms, press  [Option], and select Edit, then press  [OK].
5. To add terms, press  [Add], then write a term and press  [Save] key.
6. To delete terms, press **Option**, then press **Delete** or **Delete All**.



You can activate or cancel the function such as call divert, call settings; in addition, you can check the cost and the duration of calls.

Call register [Menu 2-1]

You can check the record of missed, received, and dialled calls. In the options of missed calls, received calls, and dialled numbers you can check:

- You can call by this number.
- You can save the number in the phonebook.
- You can view the date and the time of the call.
- You can send SMS, MMS, and e-mail to the recorded number.
- You can delete the record.

Missed calls

This menu shows recently missed numbers. You can call these numbers, save and view date and time in this menu.

Received calls

This menu shows recently received numbers. You can call these numbers, save and view date and time.

Dialled calls

This menu shows recently dialed numbers. You can call these numbers, save and view date and time.



All calls

You can save the phone number and check the date, time for a call. Or, you can call back to the other party.

Call divert [Menu 2-2]

The Call divert service allows you to divert incoming voice calls, fax calls, and data calls to another number. For details, contact your service provider.

1. Press  [Menu] in standby mode.
2. **Select Call** and **Call divert** menu.

All voice calls

Diverts voice calls unconditionally.

If busy

Diverts voice calls when the phone is in use.

if no reply

Diverts voice calls which you do not answer.

If out of reach

Diverts voice calls when the phone is switched off or out of coverage.



All fax calls

Diverts to a number with a fax connection unconditionally.

All data calls

Diverts to a number with a PC connection unconditionally.

- **The submenus**

Call divert menus have the submenus as shown below.

- **On**

Activates the corresponding service.

- **To Voicemail box**

Forwards to the voice message centre. This function doesn't include All data calls and All fax calls menus.

- **To a phone**

Input the number for diverting.

- **Off**

Deactivates the corresponding service.

- **View status**

Checks the Status of the corresponding service.



Call duration [Menu 2-3]

This function allows you to view the duration of incoming and outgoing calls. You can clear the duration record by using Reset key after entering the security code.

Last call

You need to input Security code to delete it.

All calls

If you press  [Reset], you can delete the duration of Last call, received call, and outgoing call. You need to input Security code.

Received calls

If you press  [Reset], you can delete Received call duration. You need to input Security code.

Dialled calls

If you press  [Reset], you can delete outgoing call duration. You need to input Security code.



Call costs [Menu 2-4]

This network service allows you to check the cost of your last call and all call costs. To clear the counters, you need the PIN2 Code. You can set the cost limit by pressing **On**.

Last call

This function allows you to reset the last call costs. You need to input the PIN2 code.

All calls

This function allows you to reset the all call costs. You need to input PIN2 code.

Cost settings

Changes the conditions to show call costs. Input PIN2 to set the conditions of call cost.

- **Set call cost**

The phone can show the call cost limits in terms of charging units or the desired currency. Contact your service provider for charging unit prices.

- **Set limit**

This network service allows you to limit the costs of your calls to a selected number of charging units.



- On

If you have selected **On**, the number of remaining units is shown. You can make and receive charged calls as long as the specified cost limit is not exceeded. You can set the cost limit by pressing **On**.

- Off

If you have selected **Off**, Call cost limit is canceled.

● REFERENCE

- The actual cost invoiced for calls by your service provider may vary depending upon network features, rounding-off for billing, tax, etc.

GPRS data counter [Menu 2-5]

You can check the amount of data transferred over the network via GPRS. You need security code. If you press  [OK], you can check the following:

Last sent data

Shows bytes of last sent GPRS data.

Last received data

Shows bytes of last received GPRS data.

All sent data

Shows bytes of all sent GPRS data you have sent.

All received data

Shows bytes of all received GPRS data.



Settings [Menu 2-6]

You can set the menu relevant to a call by pressing [OK] in this menu.

Call waiting

If this service is enabled, you can accept a waiting (incoming) call.

- **Activate**

Activating the corresponding service.

- **Cancel**

Deactivates the corresponding service.

- **View status**

Checks the status of the service.

Send my number

(network and subscription dependent)

You can send your phone number to the other party dependent on setting this function.

- **Set by network**

If you select this, you can send your phone number depending on two line service such as line 1 or line 2.

- **On**

If you select this, you can send your phone number to the other party. That is, your phone number will be displayed on receiver's phone.



• Off

If you select this, your phone number will not be displayed on receiver's phone.

Note

- In some countries, when you set your phone number not displayed, calls may not be made.

Call reject

You can set or cancel the list to reject an incoming call.

1. If you select **Deactivate** and press [OK], the lists existed are canceled.
2. If you select **Reject on list** and press [Setup], you can see the lists. Press [Add] to input a phone number you want to reject.
3. You can set all the numbers stored in your phone if you select **Reject all** and press [OK].

Auto response







If you can't answer a call, you can set **Auto response** after a set number rings.

1. You can set ON/ OFF by pressing , key.
2. You can select one of **Normal**, **Driving**, **User mode** or **Headset mode** by pressing , key.
3. After selecting a mode, press [OK] key.
4. If you want to change or listen the three modes in advance, press [Option] and select **Listen**, **Record** or **Delete**.



Hold on

You can hold a call temporarily, and then activate answer message.

1. You can set Activate/ Deactivate by pressing  ,  key.
2. You can select one of Normal, or User mode by pressing  ,  key.
3. After selecting a mode, press  [OK] key.
4. If you want to change or listen the three modes in advance, press  [Option] and select **Listen**, **Record** or **Delete**.

Auto redial

• On

When this function is activated, the phone will automatically try to redial in the case of failure to connect a call.

• Off



Your phone will not make any attempts to redial when the original call has not connected.

Answer mode

• Send key

If you select this menu, you can only answer incoming calls by pressing the  key.

• On flip open

If you select this menu, you can receive an incoming call by opening folder. If the folder already is open, you can answer the call by pressing any key except  [End] and  [Reject] key.

Minute minder

If you select **On**, you will hear a beep for every completed minute while the call is active.



Camera, movie camera, image gallery and play video functions.

Camera [Menu 3-1]

Camera

1. Select **Camera**, then press [OK] button.
2. Focus on the subject to capture the image from the Camera Standby Mode, then press [Take] button.
3. Press [Gallery] button to view the recorded film.

● REFERENCE

- Images will not be saved and a warning message will appear when the camera memory capacity is exceeded.

• Adjust Size

Adjusts the size of the image to be saved.





1. Press [Format] button.
2. Select the size of the image to be saved, then press [OK] button.

● REFERENCE

- **Large Size Photo** : 352 x 288 (CIF)
- **Mid Size Photo** : 176 x 180 (LCD)
- **Small Size Photo** : 176 x 144 (QCIF)



Camcorder [Menu 3-2]

1. Select **Camcorder**, then press  [OK] button.
2. Focus on the subject you want to capture from the Camera Standby Mode, then press  [Rec.] button. Time available for filming the movie is denoted in the lower portion of the display. To save the movie after filming, press  [Save] button.
3. Press  [Player] button to view the filmed movie.

● REFERENCE

- Filming automatically stops when the movie camera capacity is exceeded.

Image gallery [Menu 3-3]



Shows the images set or saved in Image gallery. Select **Image gallery** from the Multimedia Menu, then press  [OK] button.

Viewing Magnified Image



1. Select the small image you intend to view by using  ,  ,  , and  , then press  [View] button.
2. Image title will appear in the title line of the display and the magnified image will show.
3. Use  or  from the Magnified Image Display to view the next or previous image.



Deleting Image

1. Select the image you intend to delete from the Image List, then press  [Option] button.
2. Select **Delete** from the Option List, then press  [OK] and 'Yes' to delete the image you want to delete.
3. To delete all images from the Gallery, select **Delete All** from the Option List, then press  [OK] button, and select 'Yes' to delete all.

Changing Image of the Standby Display

1. Select the image to use from the Image List, then press  [Option] button.
2. Select **Wall Paper** from the Option List, then press  [OK] button. You can use the image you want as the background display for the idle mode.

Changing the Image Title





1. Select the file you wish to change the title of, then press  [Option] button.
2. Select **Rename** from the Option List, then press  [OK] button.
3. Enter the new title of the image you intend to change, then press  [OK].



Image File Info

1. Select the image file from the Image List, then press  [Option].
2. Select **File Info** from the Option List, then press  [OK].
3. File name and file size are shown.



Sending Image File in MMS

You can send the images in MMS.





1. Select an image you want to send and press  [MMS].
2. Key in **To**, **Title**, **Message** and others, then press  [Done].
3. You can send or save or preview the image.
(See **MMS** in **Write** [Menu 1-1])

Media player [Menu 3-4]

Play video files, delete, and rename functions.



MPEG-4 video files are supported. Select **Media player** from the **Multimedia** menu, then press  [OK] button.

Play Video

1. Select the video file you want to play from the Video File List, then press  [Play] button.
2. Playing Time is shown in the lower right portion of the display, allowing you to view the play in progress from the status bar.
3. Press  [||] to pause. To continue playing, press  [▶] button to resume playing from the current position.
4. Press  [List] button to stop playing the video and move to the Video File List Display.





Moving to the Previous or Next File

1. Press  [Option] button while video is playing, then select **Next file** to move to the next file.
2. Press  [Option] while video is playing, then select **Previous file** to move to the previous file.



● REFERENCE

- Video files are stored in date order.
- Hold down the button to move to the previous file or the next file.

Deleting Video File



1. Select the video file you wish to delete from the Video File List Display, then press  [Option] button.
2. Select **Delete** from the Option List, then press  [OK] button and select 'Yes'.
3. To delete all video files from the Video File List, select **Delete all** from the Option List, then press  [OK] button and select 'Yes'.

Renaming Video File

1. Select the file you wish to change the name of, then press  [Option] button.
2. Select **Rename** from the Option List, then press  [OK] button.
3. Enter the new name for the video file, then press  [OK] button.



Viewing Video File Info

1. Select the video file from the Video File List, then press  [Option] button.
2. Select **File info** from the Option List, then press  [OK] button.
3. File name, and the date of the file are shown.

Sending Video File in MMS

1. Use a multimedia message to send the video file you select from the Video File List Display.
2. Press  [Option] and select MMS
3. Enter the recipient, message title and send the multimedia message. (See **MMS** in **Write** [Menu 1-1])



The phone supports WAP (Wireless Application Protocol). Press **Internet** from Top menu or press Internet Hot Key. Then, press **Home**.

● REFERENCE

What is a Wireless Internet?

- Refers to the wireless access to the Internet. The current access methods include modem and wires, whereas the wireless utilizes the wireless network of mobile phones. With your phone, you could access the Internet to obtain information on games, entertainment, club activities, securities, news, weather, and all others any time and any where.

Home [Menu 4-1]

You can connect the homepage of the activated profile.

Bookmarks [Menu 4-2]

Scroll to the required bookmark and press  [Option] key to operate the following options.

- **Edit** : Edits the title and address of bookmark.
- **Delete** : Deletes the selected bookmark.
- **Delete all**: Deletes all bookmarks.
- **Add** : Saves a new bookmark manually.



● REFERENCE

- If any bookmarks are not saved, only the “Add new” menu is available.

Settings [Menu 4-3]

You have to set the following items before connecting the internet.
You can make up to 9 profiles.

Homepage

This setting allows you to enter the address (URL) of a site you want to use as homepage. You do not need to type “http://” at the front of each URL the WAP Browser will automatically add it.

IP address

Input the IP address and the gateway which you want to connect to.

Connection mode

Allows you to select Connection Oriented or Connectionless.

Security

This option can be set None or Secure depending on the gateway. If you want to connect Secure, select Secure. If not, select None. The gateway should support this option.



Idle Time out

By setting the time limit (10~600 sec.), the service will be disconnected if there is no data transfer.

Bearer

• GPRS

APN : Input the Access point name to connect to the external network.

User ID & Password : Input User ID and password to connect to the gateway.

• CSD

Dial number : Input the number to connect the gateway.

User ID & Password : Input User ID and password to connect to the gateway.

Baud rate : Select the baud rate, 14400 bps or 9600 bps.

Call type : Select ISDN or Analogue.

Go to URL [Menu 4-4]

You can move to the site that you want. You need to type the URL address of the site before connection.

Clear cache [Menu 4-5]

The contents of Cache memory will be cleared.



- **Ring tone Download**

You can download up to 10 Ring tones directly through the WAP service if supported. The last ring tone is deleted when downloaded ringtones are more than 10. You can use them in **Profile** menu.

When you download Ringtone, the phone asks whether you play it.

1. If you select [Play], the phone plays the ring tone, you will be asked whether you want to save it.
2. If you don't select [Play], you will be asked whether you want to save the ringtone. If not, the ringtone is deleted.



Phone book [Menu 5-1]

You can search or add phone numbers and corresponding names. You can also give each person a ring tone and photo image. Speed-dial allows you to dial the numbers directly. You can also access this menu through **Organisers**.

Add new







You can add a new entry to the phone book by using this function.

1. Select **Add new** from the Menu, then press [OK] key.
2. Move to **Name**, and then input the name.
3. Move to **Number/E-mail**, then enter contacts and icons. You can enter more than one contact or e-mail.
4. To designate speed dials, press [Option] and select "Speed dial". Select an empty speed-dial and press [OK]. You could either change or cancel speed dials.
5. Move to **Group** and select one.
6. Move to **Memo** and write a memo.
7. Move to **Image** and press [Setup], you can previously, directly record, or designate a previously saved image.
8. Move to **Bell** and press [Setup], then select the ring tone you require.
9. Move to tab area and press or to toggle between the phone and SIM memories.







● REFERENCE

- To delete all numbers and letters you are entering, hold down key.

**Icons for Registering Contacts**

	Name		Memo
	Number		Image
	E-mail		Bell
	Group		





Icons for Telephone Numbers

	General		Office
	Mobile		Pager
	Home		Fax

Search

Allows you to search by name, contact number, and group.

• Name

1. Select **Search** from the Menu.
2. Press  (or ) key to select **Name**, then enter name and press  [OK] key.
3. All the names in the mobile phone and SIM are displayed.
4. To view the details of the contact, select the name from the search result list and press  [OK]. Press  [OK] to return to the search result list.



• Group

1. Select **Search** from the Menu.
2. Press or to select **Group**, then select a group and press [OK].
3. All the contact numbers in the mobile phone and SIM are displayed.
4. To view the details of a contact, select the name from the search result list and press [OK]. Press [OK] to return to the search result list.

• Contact

1. Select **Search** from the Menu.
2. Press or to select **Contact**, then enter contact number/emails and press [OK].
3. All the contact numbers/emails in the mobile phone and SIM are displayed.
4. To view the details of a contact, select the name from the search result list and press [OK]. Press [OK] to return to the search result list.

• Searching All Contact Numbers

1. Select **Search** from the Menu, then press [OK].
2. Press or to select **Name** or **Contact**.
3. Press .
4. All contact numbers are shown.



- **Making a Call with the Searched Number**





1. Once you have found the required entry, press the  to dial the number.

- **Editing, Sending, Copying, and Moving Contact Number**

Press  [Option] for various functions.

1. **Edit** : Edits details of contact number.
2. **Send Message** : Sends a drafted multimedia, email, and favorite message to the intended contact number.
3. **Copy** : Copies the selected contact number to SIM or phone.
4. **Move** : Moves the selected contact number to SIM or phone.
5. **Delete** : Deletes the selected contact number.

Caller Groups



1. Select **Caller Groups**, and then press  [OK].
2. Add a new group by pressing  [Option].
3. To delete a group, press  [Option], and select **Delete**.
4. To edit a group, press  [Option], and then select **Edit**.
5. To set a group ring tone, press  [Option], and then select **Group ring tone**. After you've assigned a group a ring tone, you can remove the ring tone by pressing **Unset melody**.





Speed dial

To make calls easily, you can designate a speed dial to frequently used directory numbers.



• Viewing Details of Speed Dial

1. Select **Speed dial** from the Menu, and press  [OK].
2. To view details of a speed dial, select an item in the speed dial list and press  [OK].

• Assigning Speed dials

1. Select **Speed dial** from the Menu, and press  [OK].
2. Select an available speed dial number and press  [Assign].
3. Select a directory number to assign the speed dial and press  [OK].

• Deleting and Moving Speed dials

1. Select **Speed dials** from the Menu, and press  [OK].
2. To delete existing speed dials, select the speed dials you want to delete, then press  [Option] and select **Delete**.
3. To delete all existing speed dials, select **Delete all**.
4. To move existing speed dials, select **Move** and select the number to move.



Clear phonebook

Allows you to delete all contacts stored in your mobile phone and SIM card.

1. Select **Clear phonebook**, then press  [OK].
2. To delete all contacts stored in your mobile phone, select **Clear phonebook** and **SIM**. Then enter Phone code.
3. To delete all contacts on your SIM card, select **Clear phonebook** and **SIM**. Then enter PIN for the SIM card.

Service dial number

Check the Service dial numbers set by your service operator.

Copy all

Allows you to copy contacts between your mobile phone's memory and the SIM card.

1. Select **Copy all** from the Menu, then press  [OK].
2. Select **Phone to SIM** or **SIM to Phone** and enter PIN or Phone code.

Move all

Allows you to move names and numbers from the phone's memory to the SIM card's memory and vice versa.

1. Select **Move all** from the Menu, then press  [OK].
2. Select **Phone to SIM** or **SIM to Phone** .



Schedule [Menu 5-2]

Allows organize your schedule, repeat the schedule and set the alarm.

View Schedule

1. Select **Schedule** from **Organiser**, then press [OK] button.
2. Press or or and key to select the required date, and press [OK] button.
3. Select the schedule you want from the Schedule List for the corresponding date.
4. You can view the title, time, repetition and alarm setting.

● REFERENCE

- The selected date is underlined and displays how many schedules are set for that day.

You can also jump to other dates:

- : Previous day
- : Next day
- : Previous month
- : Next month
- : Today
- : Last year
- : Next year







Scheduler Icons	
	Subject
	Time
	Repetition
	Alarm
	Ring Tone
	Date

Add

1. Select **Schedule** from **Organiser**, then press [OK].
2. Select the date you want to add a schedule to, then press [Add].
3. Input **Time** and **Subject**.
4. Select **Repeat**, then select from **No repeat**, **Daily**, **Weekly**, **Monthly**, and **Yearly**.
5. Select **Alarm**, then select from **No Alarm**, **On time**, **Before 15 mins**, **Before 30 mins**, **Before 1 hour**, **Before 1 day**, **Before 3 days**, and **Before 1 week**.
6. Select **Ring Tone**, then select type of Ring.
7. Press [OK] key to add the schedule.



Monthly schedule

1. Select **Schedule** from **Organiser**, then select the date you wish to add a schedule to then, and press  [Option].
2. **Today** : Views today's date. Select **Today**, then press  [OK] key.
3. **Go to date** : Jumps to a specific date.
Enter the desired date, then press  [OK] key.
4. **Search** : Enter the words you want to search for, then press  [OK] key.
5. **Delete** : Select **Delete past** to delete all the previous schedules. To delete schedules for a specific time period, select **Multiple delete**. To delete all schedules, select **Delete all**, then enter Security code.
6. **Holiday** : You can set a temporary holiday to be shown in the schedule.

● REFERENCE





- For a preset holiday, **Holiday** will appear as **Reset holiday**, while selecting **Reset holiday** will cancel the holiday scheduled.





To Do [Menu 5-3]

Allows you to add, edit, and delete notes for a task.

View

1. Select **To Do** from Organiser, then press  [OK].
2. Select the required note from the To Do list to view the details.
3. Press  [OK] key to return to the List.
4. If the To do list is empty, "Press Add for new work" is displayed.
5. If empty, press  [Calendar] to view the current calendar and press  [Add] to add a note.

Add

1. Press  [Add] to add a note.
2. Select and key in **Job to do**.
3. Select **Due date**, then enter the period. If you don't enter the Due date, the current date is automatically set.
4. Select **Memo** to draft a memo.
5. To enter symbols, press  [Symbol].
6. Press  [Save] key to save the note. You can not save the note without keying in **Job to do**.



Option

1. Select To Do from the To Do List, then press  [Option] key.
2. **Delete** : Deletes the selected note
3. **Delete All** : Deletes all the notes.
4. **Done/Not yet** : Shows whether the task is done. If the task is not **Done**, an arrow will appear on the note. If the task is done, **Not yet** is shown. If you select Not yet, the arrow will disappear.
5. **View calendar** : Shows the current month calendar.
6. **Add** : Adds a note.



● REFERENCE

- Completed To Dos are not applicable in the **Done option**.
- Incomplete To Dos are not applicable in the **Not yet option**.

Memo [Menu 5-4]

Allows you to save, delete, and edit a memo.

View



1. Select **Memo** from **Organiser**,  [OK].
2. Select the memo you want, then press  [OK].

Add



1. Press  [Add] key from the Memo Box list or select **Add** from the Option menu.
2. Write a memo, then press  [Save] key to save the **Memo**.



Delete

1. Select the memo you want to delete, then press  [Option].
2. Select **Delete** to delete the memo.
3. Select Delete all and input Security code to delete all memos in the list.
4. Select the displayed memo, press  [Delete].

Edit

1. Select the memo you want to edit from the Memo Box list, then press  [OK] key.
2. Press  [Edit] key to edit the memo you have selected.

Set memo

1. Select a memo you want to change and press  [Option].
2. Select **Lock** to change Memo into a Secret memo.
3. Select **Unlock** to change a Secret memo into Memo. You need to input your security code to change a Secret memo into a Memo.



Pocket athletes

This game makes you feel that you are an athlete. You can enjoy 100m Sprint, Skeet Shooting and Archery.

How to use key for a game

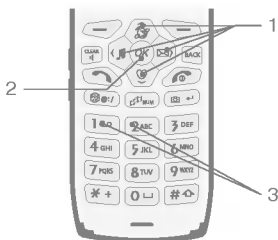

- 1. Navigation key :**
You can change the menu.
- 2. Confirm key :**
You can select the menu.
- 3. Numeric keys :**
You can activate Running and Jumping on a game.













Start games

1. Press **Start Game** to start a new game, then enter your name by pressing , .
2. Press **Option** to change the settings for the selected game.
3. Press **Hall of Fame** to view the highest scores.
4. Press **Exit** to end the selected game.



Offers useful functions such as alarm clock, calculator, world time, unit converter, Timers, Voice recorder, PC sync and Contents manager.

Alarm clock [Menu 7-1]

1. Select **Alarm clock** from Utilities, then press  [OK] button.
2. The current time is shown.
3. Press  or  button, or press  [Setup] button to select 'On' and 'Off' alarm.
4. Enter the Alarm time.
5. Press  or  press  [Setup] button to select from 5 different modes.
6. Press  or  press  [Setup] button to select the ring tone.
7. Press  [Save] button to save the alarm settings.
8. When the alarm goes off, you can set the alarm to Off by pressing  [OK] or closing the flip. If you press  [Snooze] or let it go on, Snooze is activated and the alarm will go off in 5 minutes. If you don't set it to Off, snoozed alarm works for 6 times.



Calculator [Menu 7-2]

Allows you to perform addition (+), subtraction (-), multiplication (x), and division (÷).

1. Select **Calculator** from Utilities, then press [OK] button.
2. **Number** : Enter numbers.
3. **+, -, *, ÷** : Press, (+), (-), (x), and (÷).
4. **Decimal** : Press [.] .
5. **Brackets** : Press [()] .
6. **Positive/Negative number** : Press to convert between positive number and negative number.
7. **Result** : Press [=] .
8. **Clear** : Press [AC] to clear.
9. **Previous result** : Press [OK] when the display shows the result.
10. **Using the current result** : Press (-), (+), (x), (÷) when the display shows the result.

World time [Menu 7-3]

Allows you to view clocks of the world's major cities.







1. Select **World time** from Utilities, then press [OK] button.
2. Press (-), (+) to view the time clocks of the world's major cities.
3. To change the default city, select **OK**.









Unit converter [Menu 7-4]

Allows you to convert units of foreign currency exchange rate, length, area, weight, and volume.

Currency

1. Select **Unit converter** from Utilities, then press  [OK] button.
2. Select **Currency**.
3. Press  or  to select **Domestic** or **Foreign** and enter value.
4. Press  [Rate] button to enter exchange rate.
5. Press  [OK] button to view the conversion value.
6. To re-enter, press  [Reset] button, and enter the item again.

Length, Area, Weight, and Volume

1. Select **Unit converter** from Utilities, then press  [OK] button.
2. Select **Length, Area, Weight, or Volume** from the Unit Converter List.
3. Press  or  to select the conversion format, and enter value.
4. Press  [Unit] button to select the unit you want to convert.
5. Press  [OK] button to view the converted value.
6. To re-enter, press  [Reset] button, and enter the item again.









Timers [Menu 7-5]

Allows you to use, D-Day Counter, and Stopwatch.







D-day counter

Denotes the number of remaining days for a specific event.

1. Select **D-day counter** from the Timer List, and press  [OK] key.
2. Select the event you want, and press  [OK] key to view the number of remaining days.
3. To delete the corresponding event or all events, press  [Option] key from the D-day Count List, then select **Delete** or **Delete All**.
4. To add an event, press  [Add] key from the D-day Count List.
5. To edit, select the corresponding event from the D-day Count List, then press  [Select] key, and press  [Edit] key to edit the corresponding event.

Stopwatch





Allows you to perform a stopwatch function.

1. Select **Stopwatch** from the Timer list, then press  [OK] key.
2. Press  [Go] key to start the stopwatch.
3. Press  [Lap] key while the stopwatch is in operation to record time.
4. Press  [Stop] key to pause the stopwatch.
5. Press  [Go] key to resume the stopwatch.
6. Press  [Reset] key to reset the stopwatch.





Voice recorder [Menu 7-6]



Recording voice

1. If you want to record a voice, press  [Record] press or press  [Option], and then select **Record**.
2. Start voice recording.
3. To stop recording, press  [Stop].
4. To cancel the recording, press  [Cancel].



Renaming Voice File

1. Select the file you wish to rename, and press  [Option] button.
2. Select **Rename** from the Option List, then press  [OK] button.
3. Enter the new name of the Voice file and press  [OK] Button.

Playing a voice record

1. Press  [Play].
2. To stop playing, press  [Stop].

Deleting a voice record

1. Select the voice recording you want to delete.
2. Press  [Option].
3. Select **Delete**, and press  [Yes].
4. If you want to delete all voice records, select **Delete all**, and press  [Yes].



PC sync [Menu 7-7]

PC sync is a program to synchronize Personal Information Management between PC and the phone by a data cable.

• Data synchronization

1. Select PC sync from the Utilities menu and press [OK].
2. Start data exchange by pressing .

• Selecting the method of sending

1. Select PC sync and press [OK].
2. Press [Setup] and select Serial or IrDA, then press [OK].

Contents manager [Menu 7-8]

You can upload or download files. The phone supports only **Serial**.

1. Select **Contents manager** from the Utility.
2. Connect serial cable to COM1 or COM2 and select Contents Manager in PC. (Select Contents manager menu and connect serial cable to PC or vice versa).
3. Click the contents manager. Then, you can upload or download files.
4. Drag the file you want from the contents manager and drop it into the selected folder.
5. Click "Disconnect" or press to end.



Allows you to set time, date, display and security for your phone, in addition to setting language, call list and other matters related to the video telephony.

Profiles [Menu 8-1]

Allows you to set ring tones, message alert, key tones, etc.. You can set Profile for different mode. The phone is set to General if you don't change it.

Note

- If you connect headset or handsfree kit to the phone, each profile menu related to it will be displayed automatically.

• A Group of Setup submenus

Personalise menu have the submenus as shown below.

- Alert by

Allows to set the incoming call alert type for different modes.

Ring, Vibrate, Ring & Vib., Ring after Vibration, Ring once, Beep once, Silent.

- Ring tone

Allows to set different ring tones for different modes.

- Ring volume

Allows to set the ring volume for different modes.







- **Message alert type**
Allows to alert when receiving a message for different modes.
- **Message tone**
Allows to set the message tone.
- **Warning alert**
Allows to set the Warning alert.
- **Alert for**
Allows you to set the incoming alert tone for each call, group call, or all calls.
- **Keypad volume**
Allows to set the keypad volume for different modes.

Phone [Menu 8-2]





You can set functions relating to the phone.

Time

1. Select **Time** from Phone, and press  [OK] key.
2. Enter the current time.
3. Change to time format by pressing .
4. Select 12 hour or 24 hour by pressing , .
5. Press  [Save].



Date

1. Select **Date** from Phone, then press  [OK] key.
2. Enter the current date.
3. Change to date format by pressing .
4. Select DD/MM/YYYY, MM/DD/YYYY or YYYY/MM/DD you want by pressing , .

Y: Year

M: Month

D: Day

5. Press  [Save].

Current profile setup

You can change the current profile setup in this menu.
For the details, refer to Menu 8-1.



Display [Menu 8-3]

Allows you to set features such as backlight, contrast, theme, initial display title etc. To set the display, select **Display** from the Phone Management List, then press [OK] key

Backlight

Allows you to set lighting functions such as backlight and others. To set lighting, select **Backlight** from the Display, then press [OK] key.

- **Normal**

Turns off all the backlights 10 seconds after the last key was pressed.

- **Saving**

Turns off all the backlights 5 seconds after the last key was pressed.

- **Minimum**

Turns off all the backlights.

- **Manual setting**

1. Select Main LCD/Duration/Keypad from the Manual setting, and press .
2. Select **Duration**, enter the amount of time you wish the backlight to operate for.
3. Select **Always On** and the backlight is always on.
4. Select **Always Off** and the backlight is always off.







• Brightness

You can select level of brightness among **Bright**, **Medium**, or **Dark**.

Contrast

Allows you to adjust the display contrast.

1. Select **LCD contrast** from the Display Setting List, then press  [OK] key.
2. Press ,  key to adjust the display contrast.
3. Press  [OK] key to save to the selected display contrast.

Screen theme [Menu 8-3-3]

Allows you to set the Display Theme. You can set your display for **Idle mode**, **Power On**, and **Power Off**. Themes are selected from the Image Gallery.

1. Select **Screen theme** from the Display Setting List, and press  [OK] key.
2. Select the wallpaper for: **Idle mode**, **Power on** or **Power Off**.
3. Press , ,  and  key to select an image or animation.

● REFERENCE

- Press  [View] to increase the image.



Standby title

You can set the standby title display or not. If you select On, you can set a message that will be displayed when you are in the idle mode.

Network [Menu 8-4]

You can select a network, which will be registered either automatically or manually. Usually, the network selection is set to **Automatic**.

Automatic



If you select Automatic mode, the phone will automatically search for and select a network for you. Once you have selected **Automatic**, the phone will be set to **Automatic** even though the power is off and on.

Manual

If you choose Manual, the phone will display the available network lists and attempt to select the network you want. The phone let you select another network if the phone fails to access the selected network. If you switch off and on the phone, the phone will be reset to **Automatic**.





Security [Menu 8-5]

1. Select PIN code request in the Security menu, and then press  [OK].
2. Set **ON/Off**. If you set **On**, you have to enter the PIN code when you switch on the phone.
3. Enter the current PIN code, and then press  [OK].
4. If you enter wrong PIN code more than three times, the phone will lock out. If the PIN is blocked, you have to enter PUK code.
5. You can enter your PUK code up to ten times. If you input wrong PUK code more than 10 times, you can't unlock your phone. You will need to contact your service provider.

Fixed dial number

You can restrict your outgoing calls to selected phone numbers. The numbers are protected by your PIN2 code.

1. If the PIN 2 code is correct, you can view the following submenus.
 - On** : You can restrict your outgoing calls to selected phone numbers.
 - Off** : you can call to any numbers.
 - Number list** : you can view the fixed dial numbers.
2. If you want to change the Number list or FDN scroll using ,  and press  [Setup].



Call barring

The Call barring service prevents your phone from making or receiving certain category of calls. This function requires the call barring password. You can view the following submenus.

- **All outgoing:**

The barring service for all outgoing calls.

- **International**

The barring service for all outgoing international calls.

- **International when roam**

The barring service for all international outgoing calls except home network.

- **All incoming**

The barring service for all incoming calls.

- **Incoming when roam**

The barring service for all incoming calls when roaming.

How to activate or cancel the function

1. To activate the function, press [On].
2. To cancel the function, press [Off].

How to check the current status and cancel all call barring services

1. After selecting the function, press [Option].
2. You can cancel all the call barring services by pressing the key.



Closed user group (network dependent)

Use this function to restrict usage of the phone with numbers that belong to certain user groups. When this function is used every outgoing call is associated with a group index. If a group index is specified, it is used for all outgoing calls. If no group index is specified, the network will use the preferential index (a specific index that is stored in the network).

- A. Standard** : Setting the selected CUG Index.
- B. On** : Set CUG Index.
- C. Off** : Cancel CUG function.

Change codes

Allows you to change PIN Code, PIN2 Code, Security code, and Barring password.

• PIN Code/PIN2 code

PIN is an abbreviation of Personal Identification Number, used to prevent use by any unauthorised person.

1. Select **Change codes** from the Security Setting List, then press  [OK] key.
2. Enter the current PIN/ PIN2 code. If you input the wrong code more than 3 times, you must enter PUK/ PUK2 code to unblock the PIN.
3. If you enter the PUK/PUK2 codes incorrectly more than 10 times, the phone will be blocked and you will need to contact your service provider.
4. Correct entry of your PIN Code will allow you to change your existing PIN Code.



- **Security code**

Used to change PIN for your phone. Unlike PIN Code or PIN2 Code, there is no limitation on the number of times for incorrect entry of the PIN.

- **Barring password**

Used to change call barring password.

Modem [Menu 8-6]

Speed

If you use **Serial**, you should select **Speed** first.

- **GPRS**

You can set 115200 baud rate to connect to a modem.

- **CSD**

You can set 19200 baud rate to connect to a modem.

Connection

Allows you to use Data Service by IrDA or Serial.

- **IrDA**

1. Select **IrDA** and install the software supplied by your service provider for this.
2. Connect IrDA of the phone to the IrDA of PC.
3. Operate the PC program.



• **Serial**

1. Connect the phone to PC with Serial cable.
2. Select **Serial** by pressing OK.
3. Operate the PC program.

Memory status [Menu 8-7]

Allows you to view all used memory.

Select **Memory status** from the Phone Management List, then press  [OK] key.

Limited items

You can check the used memory for inbox, outbox, phone book, to do, and memo.

Common memory

You can check the used memory for image, video, animation or Voice, downloads such as ring tone, java applications, and EMS contents. When you download tones, you can save up to 10 tones. If the memory is full, the phone will delete the oldest stored tone.

MMS & E-mail

You can check the used memory capacity of MMS and E-mail.



Language [Menu 8-8]

Allows you to select the language for your phone.

1. Select **Language** from the Phone Management List, then press [OK] key.
2. Press [OK] key or numeric keys to select the language you want.

Phone info [Menu 8-9]

1. Select Phone info menu.
2. You can check the current software version of the phone.

Reset settings [Menu 8-10]

Allows you to initialize all factory defaults.



1. Select **Reset settings** from the Phone Management List, then press [OK] key.
2. Press [OK] key to select **Yes** or **No**.
3. Enter security code if you select **Yes**, then press [OK] key to initialize all factory defaults.

Favorites [Menu 9]



Menu functions

Allows you to take advantage of easy, convenient functions for connecting to the menu of your choice directly. You can select from 9 different types and adjust numbers for My Menu.

1. Press  [Add] key to register menu. The same menu can not be repeatedly registered, and the set menu will not allow registration again. Press  [Change] key to change to other menus.
2. Press  [Option] key to select from among **Delete**, **Delete all**, and **Information, Add/Change**.
3. Select **Delete** to delete the menu selected.
4. Select **Delete All** to delete the all menus registered. Select **Information** to view the routes of the menu selected.

SIM services [Menu 10]



Your service provider can offer special applications through the SIM card, such as home banking, stock market, etc. If you are registered for one of these services, the service name will appear at the end of the Main Menu. For more information contact your service provider.

Phone Information Memo

Supplement

Model Name		G8000
Date of Purchase		
Place of Purchase	Trade Name	
	Telephone Number	
Serial Number		
Telephone Numbers		
Secret Code		

- Thank you for purchasing a product manufactured by LG Electronics.
- Forms and functions of our products may be subject to change without prior notice.

Care and Maintenance

When using this unit, basic safety precautions as below should be always followed.

- Do not touch the adapter with wet hands.
- Do not disassemble this unit. (Take it to a qualified service technician when repair work is required.)
- Away from electrical appliance such as a TV, radio or personal computer.
- The unit should be situated from heat sources such as radiators or cookers.
- Do not drop.
- Do not subject this unit to mechanical vibration or shock.
- The coating of the phone may be damaged if covered with wrap or vinyl wrapper.
- Use dry cloth to clean the exterior of the unit. (Do not use solvent such as benzene, thinner or alcohol.)
- Do not subject this unit to excessive smoke or dust.
- Do not keep the phone next to credit cards or transport tickets; it can be affect the information on the magnetic strips.
- Do not tap the screen with a sharp object; otherwise, it may damage the phone.
- Do not expose the phone to liquid or moisture.
- Use the accessories like an earphone cautiously. Do not touch the antenna unnecessarily.

■ Caring for the Battery

- You do not need to completely discharge the battery before recharging. Unlike other battery systems, there is no memory effect that could compromise the battery's performance.
- Use only LG batteries and chargers. LG chargers are designed to maximize the battery life.
- Do not disassemble or short-circuit the battery pack.
- Keep the metal contacts of the battery pack clean.
- Replace the battery when it no longer provides acceptable performance. The battery pack may be recharged hundreds of times until it needs replacing.
- Recharge the battery if it has not been used for a long time to maximize usability.
- Do not expose the battery charger to direct sunlight or use it in high humidity, such as the bathroom.
- Do not leave the battery in hot or cold places, this may deteriorate the battery performance.

Technical Data

General

Product Name : G8000

System : GSM 900/DCS 1800

Ambient Temperatures

Max : +55°C

Min : -10°C

Declaration of Conformity



LG Electronics

This model complies with the essential requirements of Article 3 of the R&TTE 1999/5/EC Directive, if used for its intended use.

1. Health (Article 3.1.a of the R&TTE Directive)
2. Safety (Article 3.1.a of the R&TTE Directive)
3. Electromagnetic compatibility (Article 3.1.b of the R&TTE Directive)
4. Efficient use of the radio frequency spectrum (Article 3.2 of the R&TTE Directive)

I hereby declare under our sole responsibility that the product mentioned above to which this declaration relates complies with the above mentioned articles of the directive.

If available, write the contact person(s)

Mr. Jin Seog, Kim
LG Amsterdam Branch Office
Capromilaan 6, 1119 NR Schiphol-rijik,
The Netherlands
(Tel.) +31-20-655 7774

Mr. Ji Jong, Jeon
LG Electronics Inc. GSM Division
Emerald BD, 1042 Hogye-Dong, Dongan-Gu
Anyang-city, Kyuonki-Do
431-080, Korea

CE 0700