



LG

مكيف الهواء من نوع النافذة دليل المالك

الرجاء قراءة هذا الدليل بالكامل . فهو يحتوي على معلومات قيمة حول مكيف الهواء الخاص بك . قد يساعدك هذا الدليل في توفير الوقت والمال عن الطريقة المثلى لصيانة المنتج ومنع الاستخدام السيئ .

انتبه جيداً الى التحذيرات من أجل منع أي مخاطر محتملة وضرر بسبب من سوء الاستخدام أو التركيب الغير جيد . ال جي غير مسؤولة عن أي ضرر بسبب سوء استخدام هذا المنتج .

قبل التركيب ، يجب تقديم منتجك الى
الى موافقة سلطات
الخدمات العامة الى توفر الطاقة الكهربائية .
(معييار ٣-٦١٠٠٠٠ EN)

جدول المحتويات

للتسجيل

اكتب رقم الموديل ورقم التسلسلي هنا:

رقم الموديل

الرقم التسلسلي

يمكن أن تجدهما على ملصق موجود على جانب كل

وحدة..••

اسم الموزع

تاريخ الشراء

- احتفظ بهذه الصفحة عند استلامك لها في حال احتجت إلى إثبات تاريخ الشراء أو من أجل أمور تتعلق بالضمان.

اقرأ هذا الدليل



ستجد في الداخل العديد من الأفكار المفيدة حول

كيفية استخدام مكيف الهواء وصيانتته بشكل صحيح. يمكنك توفير الكثير من الوقت والمال على مدار عمر مكيف الهواء بمجرد اتخاذ القليل من إجراءات العناية الوقائية. ستجد العديد من الإجابات على المشاكل الشائعة في مخطط الأفكار المفيدة لاستكشاف الأعطال وإصلاحها. إذا رجعت مخطط الأفكار المفيدة لاستكشاف الأعطال وإصلاحها أولاً، فقد لا تحتاج إلى الاتصال بالخدمة على الإطلاق.

الاحتياطات



- اتصل بفني الخدمة المختص لإصلاح هذه الوحدة أو صيانتها.
- اتصل بأخصائي التركيب لتركيب هذه الوحدة.
- مكيف الهواء غير مصمم ليستخدمه الأطفال الصغار أو المرضى غير المؤهلين بدون مراقبة.
- يجب مراقبة الأطفال لضمان عدم عبثهم بمكيف الهواء.
- عند استبدال كابل الطاقة، يجب أن تتم عملية الاستبدال بواسطة فني مختص فقط ويقطع بديلة أصلية فقط.
- يجب أن تتم عملية التركيب وفقاً لقوانين الكهرباء القومية وبواسطة فني مختص فقط.

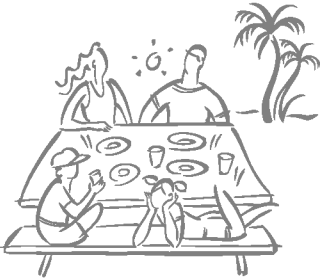

لمنع إصابة المستخدمين أو الأشخاص الآخرين وتلف الممتلكات، يجب اتباع التعليمات التالية.

■ يؤدي التشغيل غير الصحيح نتيجة تجاهل التعليمات إلى الإصابة بأضرار أو تلف الوحدة. يتم تصنيف الخطورة حسب المؤشرات التالية.

تحذير ⚠ يشير هذا الرمز إلى احتمال الوفاة أو حدوث إصابة خطيرة.

تنبيه ⚠ يشير هذا الرمز إلى احتمال الإصابة أو تلف الممتلكات فقط.

■ يوجد توضيح لمعاني الرموز المستخدمة في هذا الدليل أدناه.

تأكد من عدم القيام بذلك.



تأكد من اتباع التعليمات.



تحذير ⚠

التركيب

- لا يتسبب أي تركيب في حوادث اندلاع الحرائق والصدمات الكهربائية.

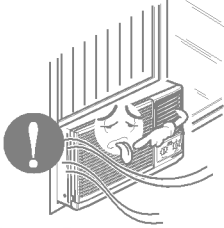

- فقد يتسبب في اندلاع حرائق وصدمات كهربائية.

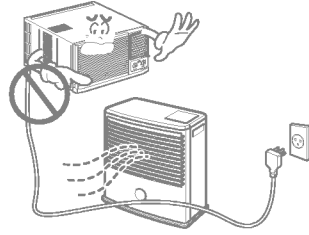

- لا تستخدم سلك الطاقة بالقرب من الغازات سريعة الاشتعال أو القابلة للاحتراق مثل الجازولين أو البنزين أو الثينر، إلخ.

- فقد يتسبب في انفجار أو اندلاع حرائق.

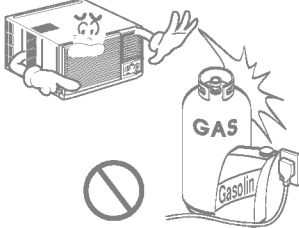

- فقد يتسبب ذلك في حدوث خلل بالوحدة وصدمة كهربائية.

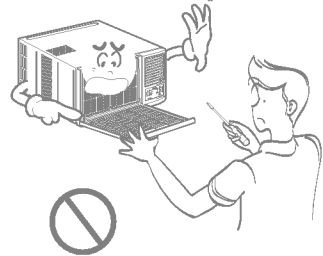

لا تقم بتشغيل الوحدة أو إيقافها عن طريق إدخال قابس الطاقة أو إخراجها.

لا تقم بإتلاف سلك الكهرباء أو استخدام سلك طاقة غير محدد.

- وإلا، سيتسبب في حدوث صدمة كهربية أو اندلاع حريق نتيجة تولد الحرارة أو حدوث صدمة كهربية.

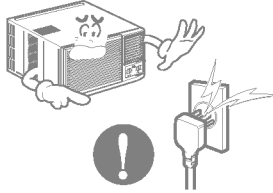

- حيث سيتسبب ذلك في حدوث صدمة كهربية أو اندلاع حريق نتيجة تولد الحرارة.

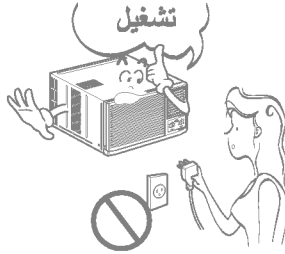

- حيث سيتسبب ذلك في حدوث صدمة كهربية أو اندلاع حريق.

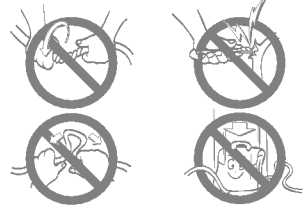

- حيث سيتسبب ذلك في حدوث صدمة كهربية أو اندلاع حريق نتيجة تولد الحرارة.

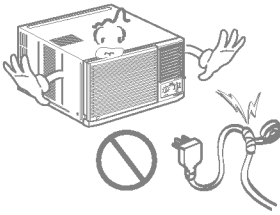

- فقد يتسبب ذلك في حدوث صدمة كهربية أو اندلاع حريق نتيجة تولد الحرارة.

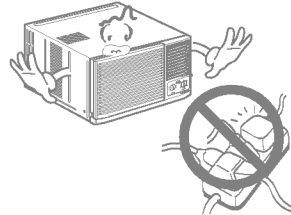

- لا يتسبب أي تأريض في صدمات كهربية (انظر دليل التركيب).

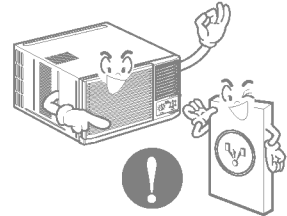

قم بفصل قابس الوحدة إذا صدرت منها أصوات أو روائح أو أدخنة غريبة.

لا تستخدم المقبس إذا كان غير محكم التثبيت أو تالف.

لا تقم بتشغيل الوحدة بأيدٍ مبللة أو في بيئة رطبة.

- وإلا، فقد يتسبب ذلك في حوادث اندلاع حرائق أو صدمات كهربية.

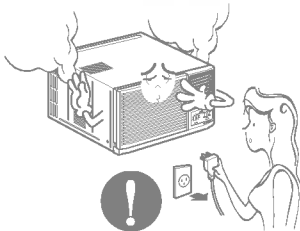

- فقد يتسبب ذلك في اندلاع حرائق وصدمات كهربية.

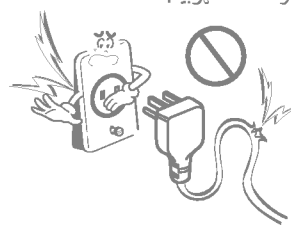

- حيث يتسبب ذلك في حدوث صدمة كهربية.

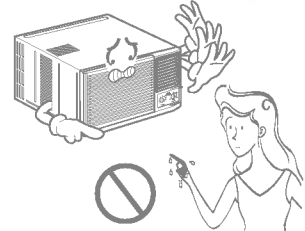

قم بالتهوية قبل تشغيل مكيف الهواء عند خروج الغاز.

- فقد يتسبب ذلك في حدوث انفجار واندلاع حرائق و الإصابة بحروق.

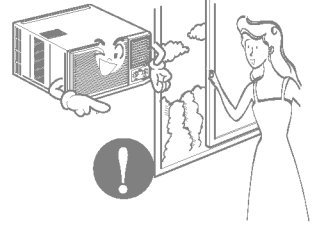

- فهو غير مصمم لتبريد المنزل بالكامل.

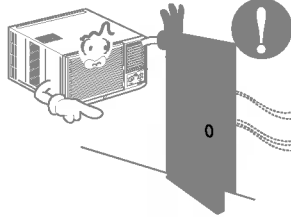

- حيث يتسبب ذلك في حدوث خلل بالجهاز أو صدمة كهربائية.

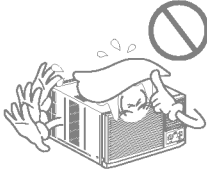

تنبيه

التركيب

تأكد من عدم تلف الغطاء الخارجي نتيجة انتهاء عمره الافتراضي أو تعرضه للبلل.

- في حالة ترك الجهاز تالفاً، تكون هناك مخاوف من تلف المنتج نتيجة لسقوطه.

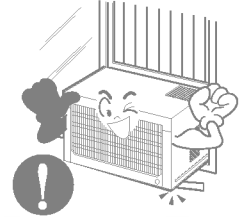

- فقد يتسبب ذلك في حدوث خلل بالجهاز أو وقوع حوادث.

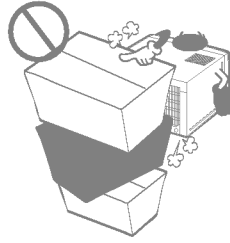

لا تلمس الأجزاء المعدنية للوحدة مطلقاً عند إزالة المرشح.

- فهي حادة وقد تتسبب في حدوث إصابة.

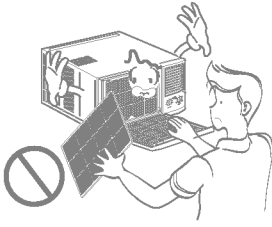

التشغيل

قم بإيقاف تشغيل مفتاح الطاقة الرئيسي عند عدم استخدام المكيف لفترة طويلة.

- قم بمنع بدء التشغيل غير المقصود واحتمال حدوث الإصابة. الحواف الحادة

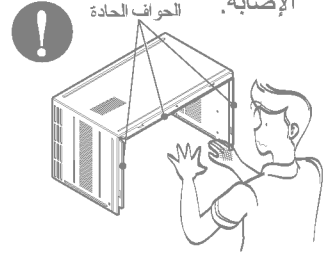

- فقد يتسبب ذلك في حدوث صدمة كهربائية أو تلف للجهاز.

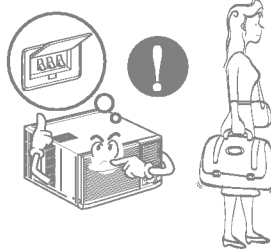

- فقد يتسبب ذلك في الإصابة.

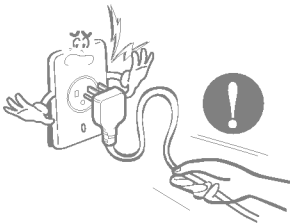

لا تضع أشياء ثقيلة على سلك الطاقة
واحرص على عدم الضغط على السلك.

في حالة دخول الماء إلى المنتج، قم بإيقاف
تشغيل مفتاح الطاقة الخاص بالهيكل الرئيسي
للجهاز. اتصل بمركز الخدمة بعد إخراج قابس
الطاقة من المقبس.

- هناك خطر من اندلاع حرائق أو
حدوث صدمة كهربائية.

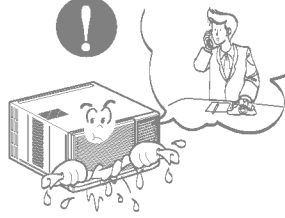
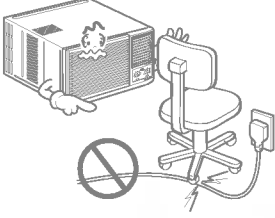

- قد يدخل الماء إلى الوحدة
ويُسبب في إتلاف المادة
العازلة. قد يتسبب ذلك في حدوث صدمة
كهربائية.

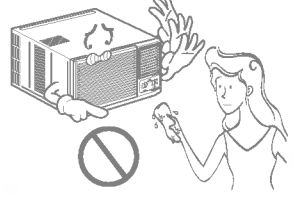

قم بإيقاف تشغيل الطاقة وفصل
الكهرباء أولاً عند تنظيف الوحدة.

لا تضع حيواناً أليفاً أو نباتاً منزلياً في
مكان يجعله معرضاً لتيار الهواء
المباشر.

لا تستخدم هذا الجهاز لأغراض خاصة مثل
تبريد الحيوانات الأليفة أو الأغذية أو
الأجهزة الدقيقة أو الأعمال الفنية.

- نظراً لأن المروحة تدور
بسرعة عالية أثناء التشغيل،
فقد تتسبب في الإصابة.

- فقد يتسبب ذلك في إصابة
الحيوان الأليف أو النباتات.

- فهو مكيف هواء وليس نظام تبريد دقيق.

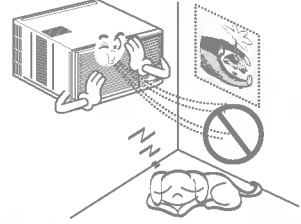
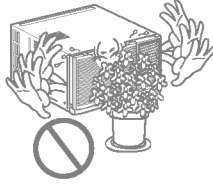
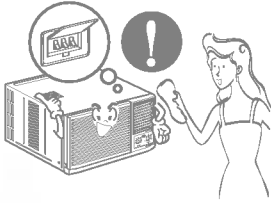

قم دائماً بإدخال المرشح بإحكام.
قم بتنظيفه كل أسبوعين.

استخدم قطعة فماش ناعمة للتنظيف.
لا تستخدم الشمع أو الثير أو المنظفات
القوية.

لا تشرب الماء المصترف من مكيف
الهواء. / لا تقم بتوجيه تيار
الهواء إلى الأشخاص
المتواجدين في الغرفة فقط.

- يؤدي التشغيل دون مرشحات
إلى حدوث خلل في الجهاز.

- قد يتلف شكل مكيف الهواء أو
يتغير لونه أو تتكون شقوق
على سطحه.

- فهو يحتوي على ملوثات وقد
يتسبب في إصابتك بأمراض. /
وقد يؤدي ذلك إلى إيذاء
صحتك.

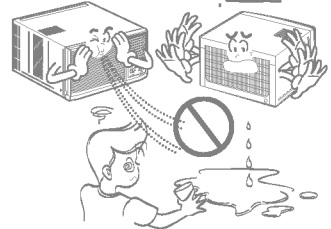
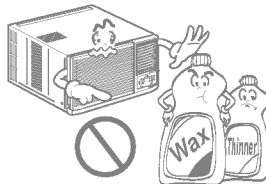
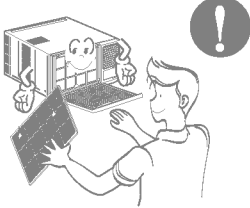

الاعداد للتشغيل

- اتصل بفني التركيب الجهاز .
- ادخل الوصلة الكهربائية بصورة جيدة .
- لا تستخدم وصلة كهربائية تالفة أو غير قياسية .
- لا تستخدم نفس مخرج التيار الكهربائي مع اجهزة أخرى .
- لا تستخدم وصلة كهربائية ممتدة .
- لا تبدأ التشغيل أو إيقاف عن طريق ادخال/ نزع الوصلة الكهربائية .

الاستخدام

- تعرضك للهواء البارد لفترة طويلة بشكل خطراً على صحتك . لا تعرض الاشياء الموجودة بالداخل مثل الحيوانات الاليفة ، الشتول الى تيار الهواء المباشر لفترة طويلة .
- بسبب احتمال نقص الاوكسجين ، قم بتهوية الغرفة عندما تستخدم مع الجهاز آخر مثل الموقد أو أجهزة حرارية أخرى .
- لا تستخدم مكيف الهواء هذا لاغراض خاصة غير مسممة له (مثال : حفظ أجهزة دقيقة ، طعام ، حيوانات أليفة ، شتول ، ومواد فنية) .
- استخدام هذه الطريقة قد يضر هذه المتلكات .

النظافة والصيانة

- لا تلمس الاجزاء المعدنية الخاصة بالوحدة عند إزالة المصفاة .
- قد تحدث إصابات عند التعامل مع اطراف حادة .
- لا تستخدم الماء عند تنظيف داخل مكيف الهواء .
- التعرض للماء قد يزيل المواد العازلة مما يؤدي الى حدوث صدمة كهربائية .
- عند تنظيف الوحدة ، تأكد أولاً من فصل الطاقة الكهربائية وقاطع الدائرة الكهربائية . تدور المروحة بسرعة عالية جداً أثناء التشغيل . هناك احتمال الاصابة بجروح إذا ما تم تشغيل الوحدة بصورة عرضية أثناء تنظيف الوحدة من الداخل .

الخدمة

من أجل التصليح والصيانة . اتصل بوكيك المعتمد .

درجة الحرارة العاملة

وضع التدفئة				وضع التبريد			
الوحدة الخارجية		الوحدة الداخلية		الوحدة الخارجية		الوحدة الداخلية	
أدنى	أقصى	أدنى	أقصى	أدنى	أقصى	أدنى	أقصى
١س	٢٤س	٢٠س	٢٧س	٢١س	٤٣س	٢١س	٣٢س

أدوات التحكم

تكون أدوات التحكم مثل واحدة من الآتي :

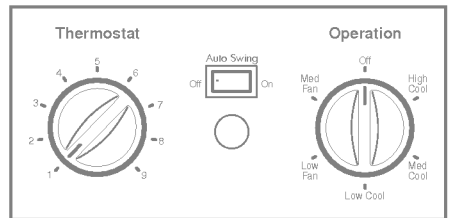
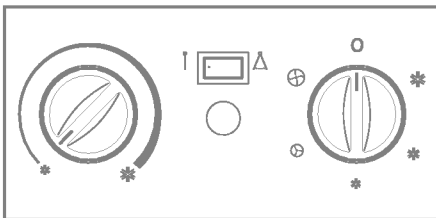
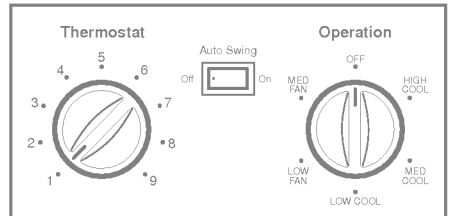
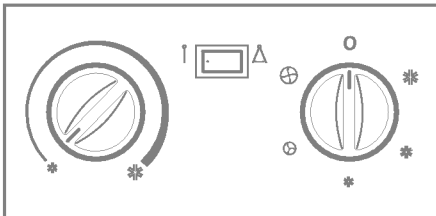
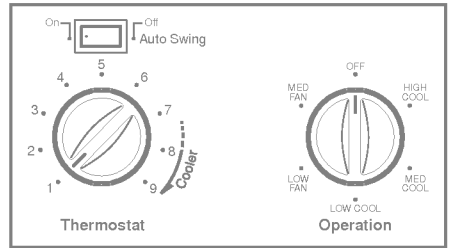
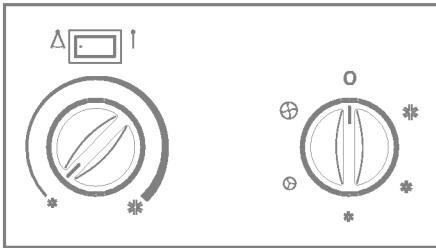
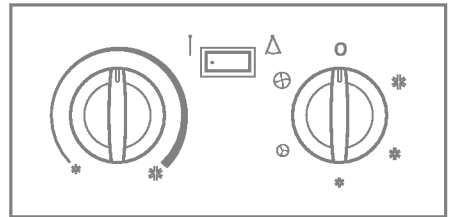
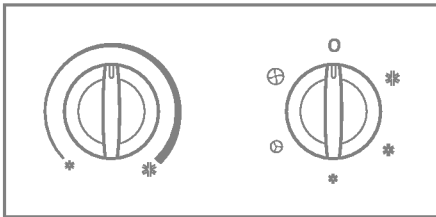
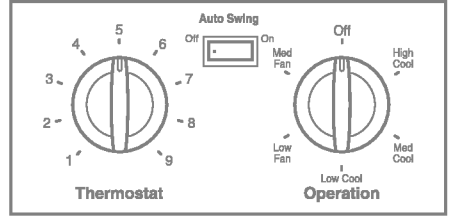
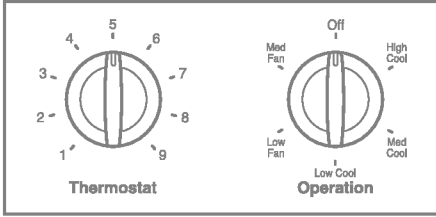

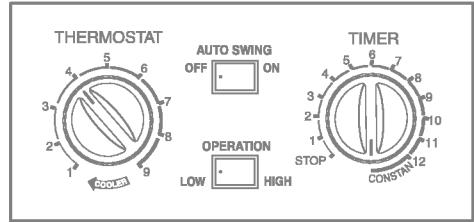
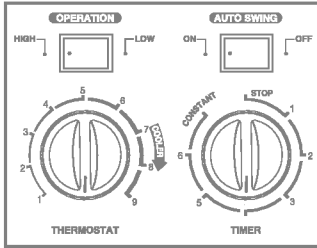

التشغيل

تبريد عال (*) High Cool وتبريد متوسط (*) Med Cool
 وتبريد منخفض (*) Low Cool يسمح بتشغيل المروحة بسرعة مختلفة. مروحة متوسطة Med Fan (⊕)
 ومروحة منخفضة Low Fan (⊖) يسمح بدوران الهواء وتصفية دون تبريد. إيقاف (o) OFF
 تحويل مكيف الهواء الى وضع الايقاف .

ملاحظة: اذا حركت المفتاح من ضبط التبريد الى ايقاف OFF أو الى ضبط المروحة .
 انظر على الاقل ٣ دقيقة قبل العودة مرة أخرى الى ضبط التبريد

تبريد عالي : يسمح بالتبريد مع تشغيل سرعة عالية للمروحة
 تبريد منخفض : يسمح بالتبريد مع تشغيل منخفض للمروحة

وصف التبريد

لتشغيل التبريد العادي - اختر التبريد العالي أو المتوسط بمقبض التشغيل الى منتصف التيرموستات .
 لتشغيل أقصى تبريد - اختر التبريد العالي بمقبض التشغيل الى أعلى رقم متاح في مقبض التيرموستات .
 من أجل تشغيل هادئ وتبريد في الليل - اختر التبريد المنخفض بمقبض التشغيل الى منتصف مقبض التيرموستات .

التيرموستات

يستخدم التيرموستات THERMOSTAT للاحتفاظ بدرجة حرارة الغرفة. يدور الضاغط وتوقف للاحتفاظ بدرجة حرارة الغرفة في مستوى واحد . عندما تدور المقبض الى رقم أعلى (الى الجانب اليميني) فسوف يصبح الهواء الداخلي أكثر برودة .
 الوضع رقم ٥ أو ٦ (وضع مكيف الهواء الوسط) هو الوضع الطبيعي لمتوسط التبريد .

التاريخ الآلي

يتحكم مفتاح التاريخ الآلي على اتجاه الهواء الافقي بنظام تاريخ الهواء (ليس في كل الموديلات)
 التشغيل (ON) (Δ) : يعمل التاريخ الآلي
 الايقاف (OFF) (∩) : يتم ايقاف التاريخ الآلي

المؤقت

يستطيع المؤقت التحكم في وقت التشغيل في خلال ١٢ ساعة ، اذا ضبطت المؤقت على وضع « ١ » هذا يعني أن الوحدة سوف تتوقف أليا بعد ساعة واحدة . اذا رغبت التشغيل بصورة متواصلة ، اضبط المؤقت على وضع « متواصل » CONSTANT . لا يستطيع مفتاح المؤقت الدوران أكثر من اتجاه الساعة من وضع المتواصل . اذا ضبطت مفتاح المؤقت في وضع الايقاف STOP تتوقف الوحدة عن كل التشغيل .

تنبيه عندما يتم تشغيل مكيف الهواء في وضع التبريد وتم إيقافه (أو تم ضبطه على وضع المروحة) ،
 وانتظر على الاقل لمدة ٣ دقائق قبل إعادة ضبطه الى تشغيل التبريد مرة أخرى .



أدوات التحكم

تبدو أدوات التحكم مثل الآتي :

■ الثيرموستات

ادر تحكم الثيرموستات الى الضبط المرغوب فيه .
وضع التحكم هو ضبط طبيعي لمتوسط الظروف .
يمكنك تغيير هذا الضبط ، اذا كان ضروري ،
حسب تفضيلك لدرجة الحرارة .
يتحكم الثيرموستات ألياً على التبريد أو التدفئة ،
الا أن المروحة تعمل بشكل متواصل .
كلما يكون مكيف الهواء في العمل ، اذا كانت
الغرفة شديدة الحرارة ، ادر تحكم الثيرموستات
في إتجاه عقارب الساعة . وإذا كانت الغرفة
شديدة البرودة ، ادر الثيرموستات عكس إتجاه
عقارب الساعة .

■ مصباح التدفئة (☀)

عندما تم ضبط الوحدة على وضع التدفئة ، يعني
مصباح اخضر اللون. عندما يتراكم الجليد على
مبدل الحرارة في الخارج ، تتم عملية إزالة الجليد
ألياً وينطفئ المصباح الاخضر .
قد تصدر الوحدة صوت « هيس » ويتوقف موتور
المروحة الى ما بين ١ دقيقة و ١٠ دقائق .
لا يعتبر ذلك وجود مشكلة ما .
بعد عملية إزالة الجليد ، تبدأ عملية التدفئة
مرة اخرى .

■ التشغيل

- لايقاف (O): تعمل على إيقاف مكيف
الهواء .
سرعة مروحة منخفضة (⊗): يسمح بتشغيل المروحة
بسرعة منخفضة دون
تبريد (تدفئة) .
تبريد منخفض (#): يسمح بالتبريد مع تشغيل
المروحة بسرعة منخفضة
تبريد عالي (*): يسمح بالتبريد مع تشغيل
المروحة بسرعة عالية
تدفئة منخفضة (☀): يسمح بالتدفئة مع تشغيل
المروحة بسرعة منخفضة .
تدفئة عالية (☀☀): يسمح بالتدفئة مع تشغيل
المروحة بسرعة عالية

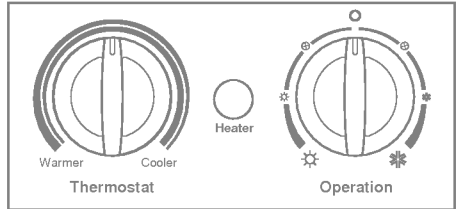
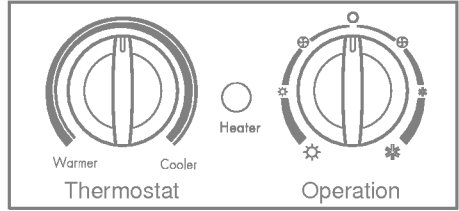
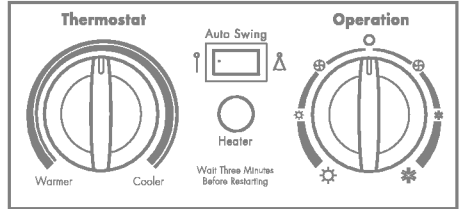
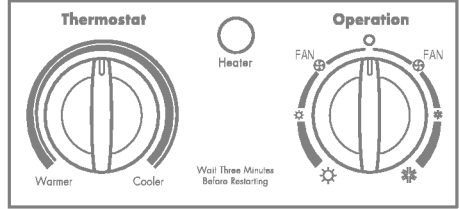

■ التاريخ الآلي (لبعض الموديلات)

- التشغيل (ON) (Δ) : يعمل تاريخ الهواء أثناء التشغيل .
يتم ضبط المقبض على وضع
التبريد أو التدفئة .
الايقاف (OFF) (I): تعمل على إيقاف تاريخ الهواء .

تحذير !
عندما كان يعمل مكيف الهواء في وضع التبريد وتم ايقافه أو تم ضبطه
على وضع المروحة . انتظر لمدة 3 دقائق قبل إعادة ضبطه على تشغيل التبريد مرة اخرى ،

جهاز التحكم عن بعد ولوحة التحكم يشبهان الاشكال التالية .

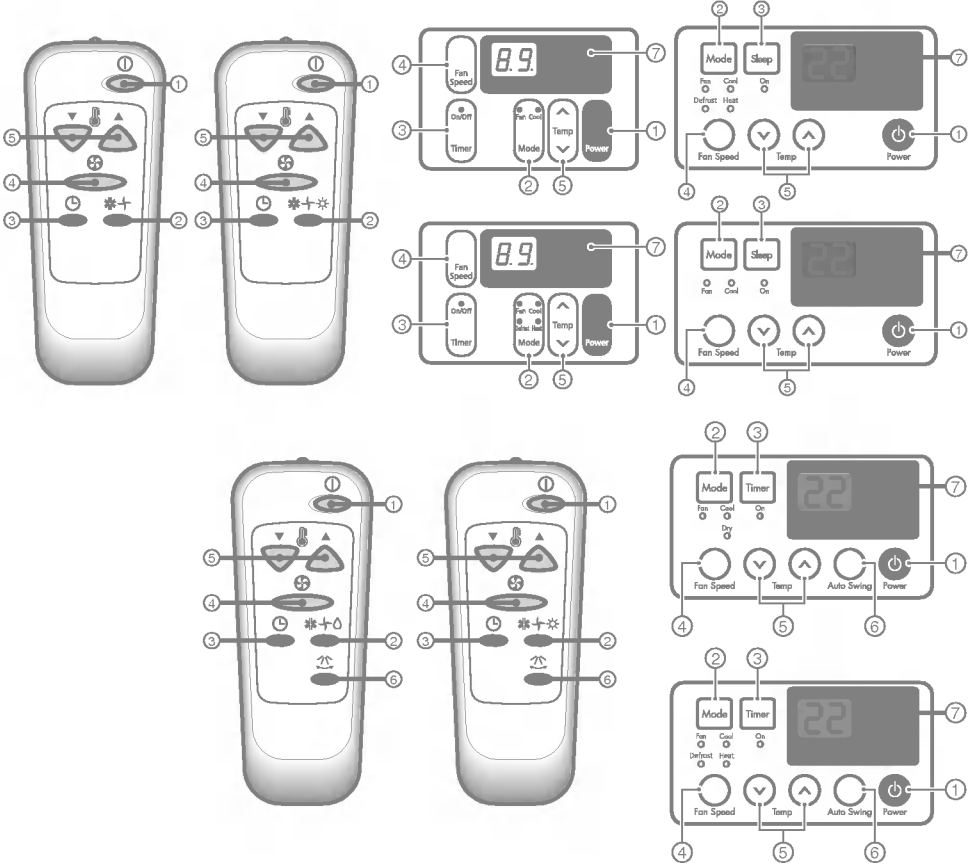

زر الطاقة

يبدأ التشغيل عند الضغط على هذا الزر ويتوقف عند الضغط عليه مرة أخرى .

مختار وضع التشغيل .

وظيفة التدفئة تتواجد بعض الموديلات فقط .

اختر وضع التبريد لتبريد الغرفة .

اختر وضع التدفئة لتدفئة الغرفة .

اختر وضع المروحة لتشغيل التهوية الاساسية بواسطة المروحة .

تشغيل/إيقاف المؤقت

يمكن ضبط المؤقت لبدء تشغيل أو إيقاف الوحدة بزيادة الساعات (حتى ١٢ ساعة)

ترتفع درجة الحرارة بواقع ٢ سنتغريت ولا تزيد أكثر من ذلك .

- مختار سرعة المروحة من أجل قوة زائدة أثناء التبريد أو التدفئة ، اختر أعلى سرعة للمروحة .
موديل التبريد : ٣ سرعات (عالية (F3) -> منخفضة (F1)) - متوسطة (F2))
موديل التدفئة : ٢ سرعتان (عالية (F2) -> منخفضة (F1)) .

- التحكم في درجة الحرارة يراقب التيرموستات درجة حرارة الغرفة للاحتفاظ بدرجة الحرارة المرغوبة .
يمكن ضبط التيرموستات ما بين ١٦ - ٢٠ سنتغريت (٦١ - ٨٦ فهرنهايت) .
تستغرق الوحدة متوسط ٢٠ دقيقة لضبط حرارة الغرفة بدرجة ١ سنتغريت (١.٨ فهرنهايت) .

- زر التاريخ الآلي (موجود في بعض الموديلات) يسمح للوحدة بتاريخ الفتحاح الى اليسار واليمين أثناء التشغيل . اذا ما تم إلغاء هذا الخيار ، تتوقف الفتحاح في يخر موضع الغي فيه هذه الوظيفة وتدفع الهواء في الاتجاه المشابه للفتحاح .

المستشعر عن بعد

إعادة التشغيل آلياً

في حالة عودة التيار الكهربائي بعد انقطاعه ، تقوم وظيفة اعادة التشغيل آلياً بتشغيل الجهاز في نفس الوضع السابق .

ادخال حجارة البطارية في جهاز التحكم عن بعد .

- ادفع بأصبعك الى الخارج الغطاء الموجود على ظهر جهاز التحكم عن بعد .
- إنتبه الى موضع القطبية وادخل اثنين من حجارة البطارية الجديدة من نوع AAA ١.٥ فولت .
- أعد تركيب الغطاء .

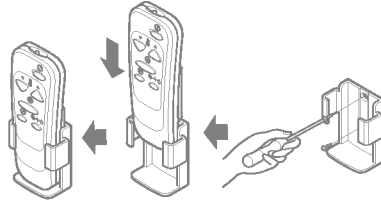

- **ملاحظة :** لا تستخدم حجارة بطارية أعيد شحنها . تأكد من أن كلا حجارة البطارية جديدتان .
- من أجل منع تفريغ البطارية ، أنزع حجارة البطارية عن جهاز التحكم عن بعد اذا كنت لا تنوي استخدام مكيف الهواء لمدة زمنية طويلة .
- احتفظ بجهاز التحكم عن بعد بعيداً عن الاماكن الشديدة الحرارة أو الرطوبية .
- للاحتفاظ بأعلى قدر من التشغيل على جهاز التحكم عن بعد ، يجب عدم تعرض وحدة الاستشعار عن بعد الى اشعة الشمس المباشرة .
- يمكن تثبيت جهاز التحكم عن بعد على الجدار مستخدماً ماسك التثبيت .

التحكم على الفتحة

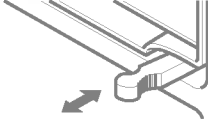

فتح الفتحة ، اسحب الرفاعة نحوك
إغلاق الفتحة ، ادفعها الى الداخل .

التحكم على الفتحة موجود أعلى مقابض التحكم .
من أجل كفاءة تبريد عالية ، أغلق الفتحة . يسمح ذلك بإعادة دورة الهواء الداخلي .
افتح الفتحة لطرد الهواء القديم .

تعديل اتجاه تدفق الهواء

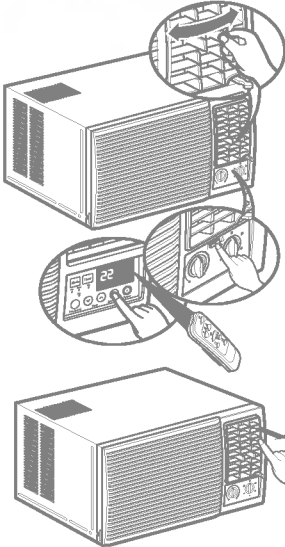

يمكن تعديل اتجاه تدفق الهواء بواسطة تغيير اتجاه فتحات مكيف الهواء .
يساعد ذلك على زيادة كفاءة تبريد مكيف الهواء .

تعديل اتجاه تدفق الهواء الافقي .
تعديل الفتحة الرأسية اليسار واليمين سوف تغير تدفق الهواء الافقي .

تعديل اتجاه تدفق الهواء الراسي .
تعديل الفتحة الافقية الى أعلى وأسفل سوف يغير تدفق الهواء الراسي .
يمكن تعديل الفتحات بلكر الظهر أو أعلى وأسفل الفتحات الرأسية .

وضع الفتحات الموصى بها .
قم بتعديل الفتحات الى أعلى عند التبريد من أجل زيادة كفاءة التبريد .

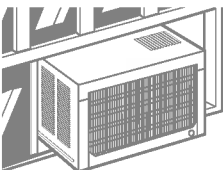

افصل التيار الكهربائي وانزع الوصلة الكهربائية قبل القيام بعمل النظافة لمكيف الهواء .
الشبكة والصندوق
استخدم ماء ومحلول خفيف عند التنظيف . لا تستخدم مبيض اللون أو ادوات كاشطة .
الملفات الخلفية
افحص الملفات الخلفية بصورة دورية ويجب تنظيفها بالبخار بواسطة فني وذلك اذا ما
تراكمت عليها الاوساخ و السخام . خدمة النظافة التي يقوم بها اخصائيون يمكن
الحصول عليها من وكيلك المحلي أو من قبل مراكز الصيانة .

مصفاة الهواء

يجب فحص مصفاة الهواء الموجودة في الشبكة الداخلية كما يجب تنظيفها على الأقل مرة بعد كل اسبوعين (أو اذا ما كان ضرورياً) وذلك للحفاظ على أعلى قدر من أداء مكيف الهواء .

كيف تنزع مصفاة الهواء

افتح الشبكة من أعلى أو اسفل لسهولة الصيانة بعد التركيب .

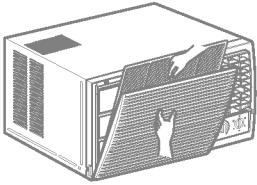
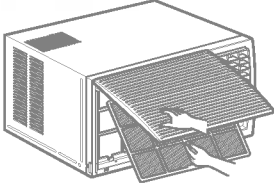

افتح الشبكة الداخلية بواسطة سحب الباب الظاهر في الاسفل أو على قمة الوحدة (اعتماداً على التركيب) . راجع قسم مرشد استخدام الشبكة الداخلية القابلة للانعكاس قسم تركيب الهاردوير إذا رغبت في تغيير جانب الفتح .

اسحب اللسان بلطف لتحرير المصفاة ، اسحب المصفاة في نفس اتجاه الفتح .

اغسل المصفاة بماء دافئ ، وماء به صابون . يجب أن درجة حرارة الماء أقل من ٤٠ سنتغريت (١٠٤ فهرنهايت) .

اشطف المصفاة بلطف وانفض عنها الماء . اجعلها تجف قبل تركيبها .

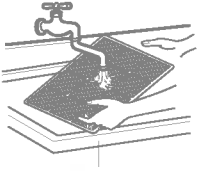

التصريف (اختياري)

قد يتغمر حوض التصريف بسبب شدة الرطوبة . لتصريف الماء الزائد ، انزع غطاء التصريف في ظهر الوحدة وأحكم ربط انبوب التصريف .

خذ غطاء التصريف الذي شحن داخل مفرغ الهواء أو على الحاجز .

انزع القابس المطاطي من أسفل اناء القاعدة .

ركب إناء التصريف أعلى زاوية الصندوق حيث قمت بنزع القا بس بأربعة (أو ٢) من مسامير القلووظ .

صل خرطوم التصريف مع المخرج الموجود اسفل اناء التصريف .

يمكنك شراء خرطوم التصريف محلياً للايحاء بحاجاتك الخاصة . (خرطوم التصريف غير مزود)

اختر انصب توصيل من بين الاشكال التالية (باعتبار الثقب الموجود على الوحدة) وذلك للملائمة مع إناء التصريف الخاص بوحدةك .

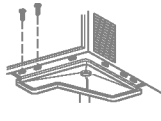
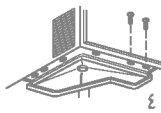
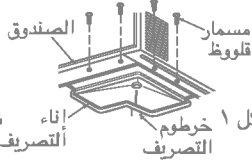
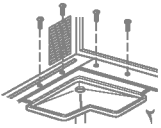
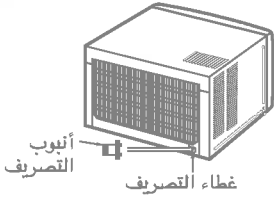

شكل ٤

شكل ٣

سمات المنتج

تنبيه يجب تركيب هذا الجهاز حسب اللوائح القومية للاسلاك . يعمل هذا المرشد كمرشد لمساعدتك في شرح سمات المنتج .

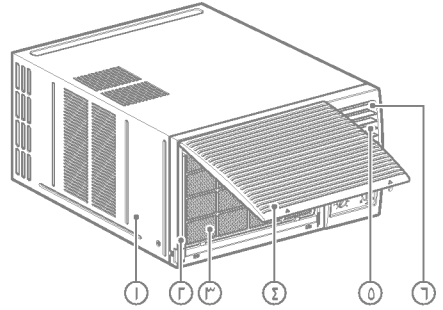
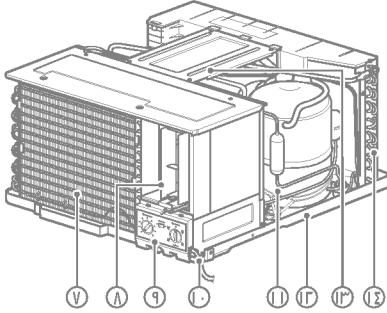
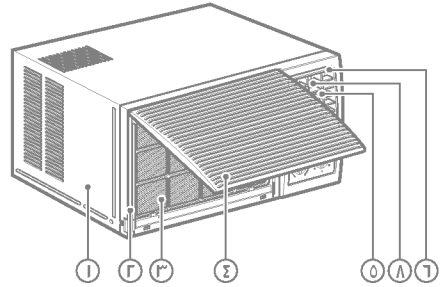
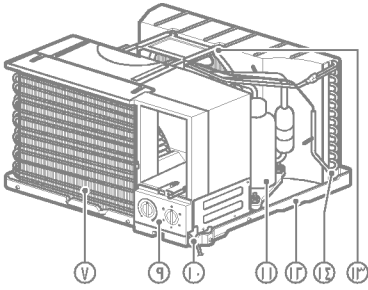

قاطع الدائرة والتركيب واجزاء التركييب

اقرأ بالكامل واتبع التوجيهات .
يجب تركيب قاطع الدائرة بين مصدر الطاقة الكهربائية والوحدة اذا لم يستخدم القابس .
(انظر الرسومات أدناه)

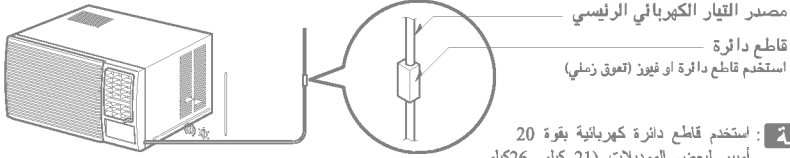

ملاحظة: استخدم قاطع دائرة كهربائية بقوة 20 أمبير لبعض الموديلات (21 كيلو 26 كيلو وحدة حرارية بريطانية/ساعة)

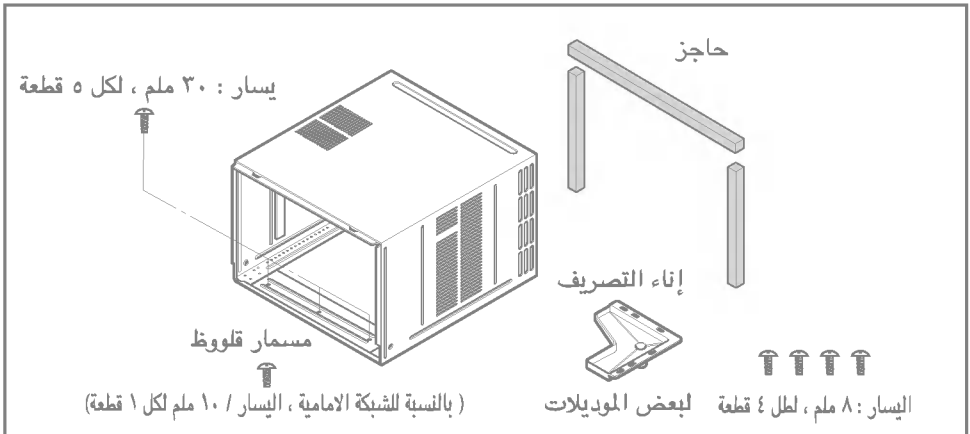
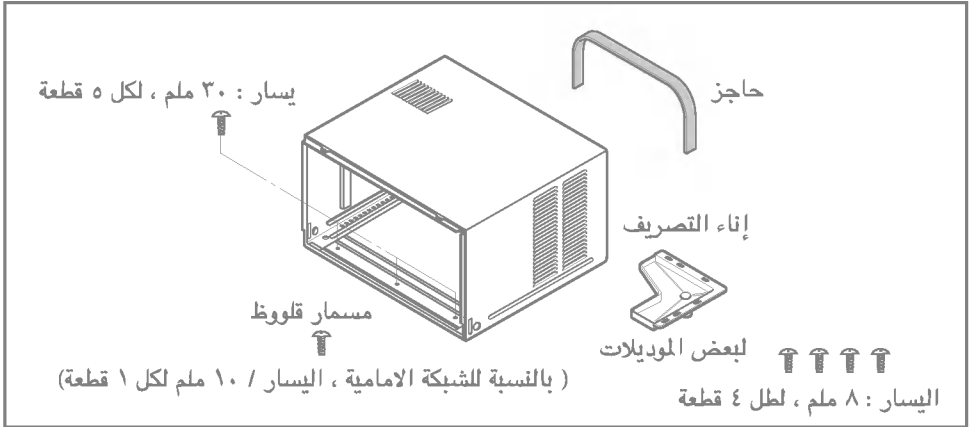

أختر أفضل موقع

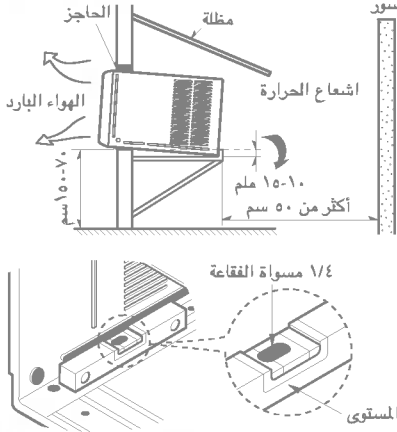

- قم بقياس الحيز للتركيب للتأكد من ملائحته جيداً .
- يجب تركيب مكيف الهواء في المكان المحدد بأحكام لمنع الاهتزاز واصدار الضجيج .
- تجنب التعرض لاشعة الشمس المباشرة .
- أبعد أي عوائق عن مدخل الوحدة . يجب أن تكون مساحة الخلوص ٥٠ سم على الأقل (٢٠ بوصة) من الخلوص حول خلف الوحدة. تعمل الحواجز على إعاقه تدفق الهواء وقد يقلل ذلك كفاءة تبريد الوحدة .
- يجب تركيب الوحدة بميلان طفيف تجاه الخارج (حوالي ٣) للسماح بتصريف الماء المكثف . (حوالي ١٠-١٥ ملم أو ١/٤ بمسواة فقاعة)

ملاحظة : يجب تعريض الشبكة الخارجية الى الخارج لاجراج الهواء .

اجراج مكيف الهواء من الصندوق

- انزع ٢ من مسامري القلووظ في ظهر الصندوق
- انزع ٢ من مسامري القلووظ في كل جانب من الصندوق احتفظ بهذه المسامير للاستخدام .
- ازلق مكيف الهواء عن الصندوق بواسطة سحب المقبض في الوقت الذي تثبت فيه الصندوق .
- انزع حزمة مطاط السترافون الخاص بالشحن عن الضاغط (في بعض الموديلات)

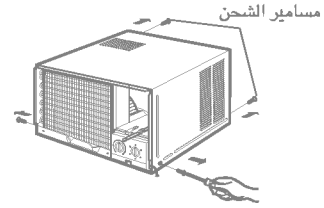
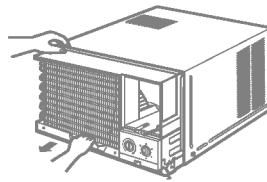
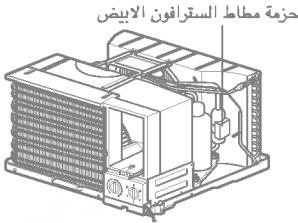

تركيب إناء التصريف لتجميع الماء المكثف . (اختياري)

- تستخدم إناء التصريف لتجميع الماء المكثف .
- قد ينغمر إناء التصريف بسبب شدة الرطوبة . كما يمكن أيضاً أن يجمع الاناء ماء زائداً في حالة الوضع العكسي (في موديلات الدورة العكسية فقط) . لتصريف الماء الزائد ، انزع غطاء التصريف عن ظهر الوحدة وقم بأحكام أنبوب التصريف على النحو التالي :
- ١- انزع إناء التصريف الموجود داخل مفرغ الهواء أو على الحاجز .
- ٢- انزع الغطاء المطاطي من الثقب على إناء القاعدة . (غير موجود في بعض الموديلات)
- ٣- قم بتركيب إناء التصريف في الزاوية اليسرى من الصندوق بمسامري أو ٤ مسامير قلووظ .
- ٤- صل خرطوم التصريف مع الثقب الموجود اسفل إناء التعريف
- يمكنك شراء خرطوم التصريف أو الانبوب محلياً للايقاء بحاجاتك الخاصة . (خرطوم التصريف غير مزود) .

تركيب البيت (القفس)

ملاحظة: يمكن دعم الوحدة بواسطة إطار صلب من أسفل أو بواسطة علائق من داعم علوي قوي .

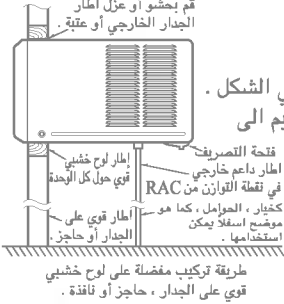

الخطوة ١ :

أخرج مكيف الهواء من الطرد وازلق مكيف الهواء خارج مبيتته .

الخطوة ٢ :

قم بتجهيز فتحة على الجدار بطريقة تناسب أسفل البيت وتدعمه جيداً .
للحمة لديها خلوص قليل وفتحات الهواء الداخل خلوص أيضاً كما هو موضح في الشكل .
يجب عزل ونقل الثقوب من الخارج في اتجاه التجويف . يجب أن تنحدر الخراطيم إلى أسفل في اتجاه الخلف بحوالي 5 ملم للسماح بتصريف الماء أثناء التشغيل .

الخطوة ٣ :

ركب الخراطيم على الجدار وثبتها . تأكد من عدم تلف العازل الرغوي .
امنع أو اعزل الفتحات حول الداخل والخارج لإظهار الوحدة بشكل مقنع وحمايتها من تقلبات الجو والحشرات القوارض .

تركيب الوحدة داخل البيت

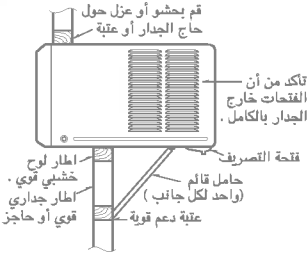

طريق بديلة للتركيب إذا تعذر توفير داعم خارجي .

ازلق الوحدة داخل البيت حتى يتم تثبيتها جيداً تجاه خلف البيت (القفس)
الانتباه ضروري للتأكد من أن خطوط العازل الرغوي لا زالت في موضعها .

صل مكيف الهواء مع الطاقة الكهربائية مع وضع ملفات الاسلاك الزائدة تحت قاعدة مكيف الهواء أو في صندوق التحكم .

اشبك محبس الهيكل على اسفل سياج البيت وثبته مع القاعدة بمسمار القلووظ المزود .

انزع اللوحة الامامية من صندوقها الورقي والحقيبة البلاستيكية وضعها في مكانها حسب تعليمات التشغيل .

قم بتشغيل الوحدة ، تأكد من تشغيل الوحدة وتأكد من عدم وجود اهتزاز بعد التركيب .

لائم مكان التصريف مع البيت وقم بتشغيل خط التصريف الى مكان مناسب حسب ما هو متطلب .

تركيب الوحدة داخل الجدار

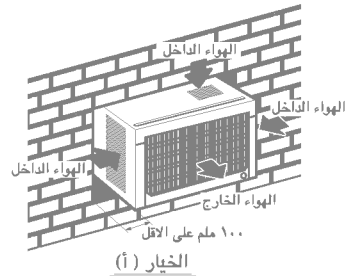
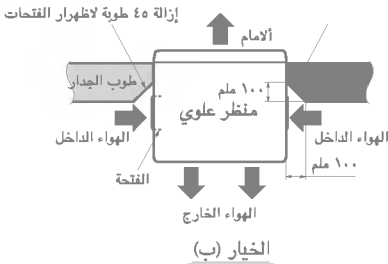

تركيز مكيف الهواء داخل الصندوق

ركب الشبكة الامامية على الصندوق بواسطة ادخال الاطراف (السنن) الموجودة في الشبكة على فتحات الصندوق الامامي ، ادفع الشبكة حتى تتشابك في مكانها. عندما تزيد نزع الشبكة الامامية عن الصندوق ، ادفع الشبكة الى يمينك وأسحبها نحوك .

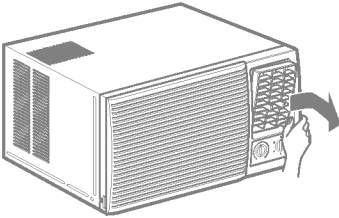
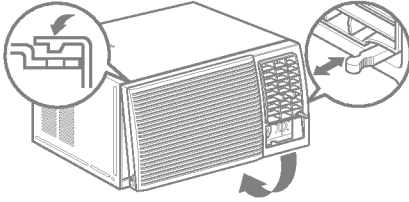

ارفع الشبكة الداخلية وقم بتثبيت الشبكة الامامية بمسمار قلووظ (يسار : ١٠ ملم) أخفض الشبكة الداخلة الى مكانها . (لبعض الموديلات)

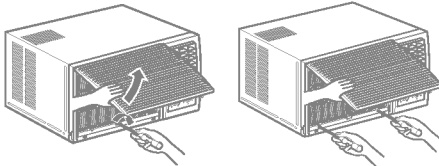
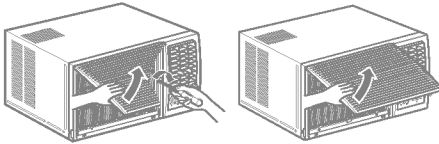

أزلق مكيف الهواء داخل الصندوق. أعد تركيب مسماري القلووظ (٢) اللذين تم نزعهما في الاول على كل جانبي الصندوق .

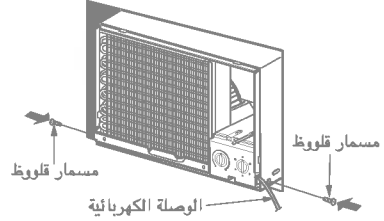

تنبيه : يجب توصيل الوصلة الكهربائية مع مصدر كهربائي مستقل يجب وضع السلك. الاخضر تحت الارض .



قم بحشو الرغوة بين قمة الوحدة والجدار لمنع دخول الهواء والحشرات الى الغرفة .

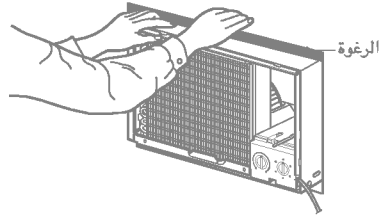

قبل تركيب الشبكة الامامية ، اسحب الى الخارج تحكم رافعة الفتحة الموجودة أعلى مقابض تحكم الوحدة كما هو موضح (لبعض الموديلات)

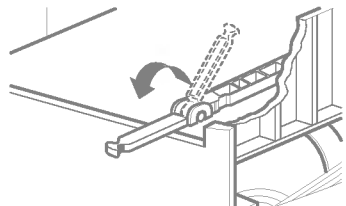

استخدام الشبكة الداخلة القابلة للقلب (في بعض الموديلات)

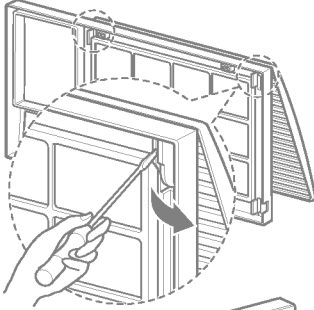

فتح الشبكة الامامية من أعلى في الوحدة .

● قم بحل الشبكة الداخلية عن الشبكة الامامية . قم بفصل اجزاء المفصلة عن طريق حل مسامير القلوظ باستخدام مفك ذورأس مفلطح .

● أقلب الشبكة الداخلية من أعلى الى أسفل وادخل المشابك داخل الفتحات السفلي للشبكة الامامية .

● ادخل المصفاة

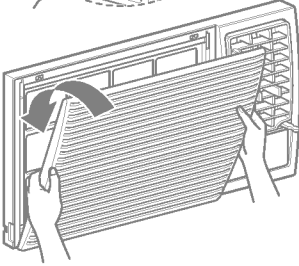

فتح الشبكة الامامية من على أسفل الوحدة :

لا حاجة للتغيير اذا رغبت في نزع المصفاة من الجانب الاسفل .
(شكلت مسبقاً في المصنع)

قبل طلب الخدمة ، الرجاء مراجعة هذه القائمة الخاصة بالمشاكل العامة والحلول .

يعمل مكيف الهواء بصورة طبيعية عند :

- سماعك صوت خيط طفيف . يحدث هذا بسبب أخف الماء بواسطة المكيف أو خلال الايام الممطرة أو في حالة الرطوبة الشديدة . تم تصميم هذه الميزة للمساعدة في التخلص من الرطوبة الموجودة في الهواء وزيادة كفاءة التبريد .
- سماعك لصوت « كليك » في الثيرموستات . يحدث هذا بسبب عمل أو توقف دورة الضاغط .
- تشاهد ماء يسقط من خلف الوحدة . قد يتجمع الماء في إناء القاعدة في الجو الشديد
- تشاهد ماء يسقط من خلف الوحدة . قد يتجمع الماء في إناء القاعدة في الجو الشديد الرطوبة أو خلال الايام الممطرة .
- تزداد كمية هذا الماء ويتدفق في خلف الوحدة .
- سماعك لعمل المروحة في الوقت الذي يتوقف فيه الضاغط . هذه سمة طبيعية .

قد يعمل مكيف الهواء بصورة غير طبيعية عند :

المشكلة	
لا يعمل المكيف تماماً	<ul style="list-style-type: none">• مكيف الهواء مفصول عن الطاقة الكهربائية أو لم يتم ادخال القابس بالكامل• احترقت الفيوز/قاطع الدائرة محترق• انقطع التيار الكهربائي
مكيف الهواء لا يبرد	<ul style="list-style-type: none">• تأكد من أن القابس تم ادخاله بالكامل في مخرج التيار .• افحص صندوق الفيوز وقاطع الدائرة وغير الفيوز أو أعد ضبط قاطع الدائرة .• في حالة انقطاع التيار الكهربائي ، اضغط زر تحكم الطاقة في وضع الايقاف OFF . عندما يعود التيار الكهربائي مرة اخرى ، انتظر لمدة 3 دقائق لاعادة تشغيل مكيف الهواء وذلك لمنع افراط تحميل الضاغط .• اعاقه تنفق الهواء• ربما لم يتم ضبط الثيرموستات للتبريد بما فيه الكفاية .• مصفاة الهواء متسخة• تم تشغيل مكيف الهواء للتو• تسرب الهواء البارد• تراكم الثلج على ملفات التبريد
يظهر الثلج على مكيف الهواء	<ul style="list-style-type: none">• تأكد من عدم وجود ستائر ، حواجز أو أثاث أو أي عوائق أخرى أمام مكيف الهواء .• أدر المقبض الى أعلى ضبط . الضبط الأعلى يقدم أقصى تبريد .• نظف المصفاة بعد كل اسبوعين على الاقل . راجع قسم العناية والصيانة (ص. ١٣) في هذا الدليل .• بعد تشغيل مكيف الهواء ، يتطلب منك إعطاء مكيف الهواء بعض الوقت لتبريد الغرفة .• تأكد من فتح مقاومات الفرن وعودة الهواء البارد . اغلق فتحة مكيف الهواء .• انظر « ظهور الثلج على مكيف الهواء » اسفل .• قد يسد الثلج تنفق الهواء ويمنع مكيف الهواء من تبريد الغرفة بصورة جيدة. اضغط المروحة على وضع متوسط MED أو عالي HIGH في الوقت الذي تضغط الثيرموستات على ١ أو ٢ حتى يذوب الثلج .• تراكم الثلج على ملفات التبريد



A series of horizontal dotted lines spanning the width of the page, providing a guide for handwriting practice.