



**DVD/CD/VIDEO**

**REKORDER RECEIVER**

**Sistem kućnog kina**

**NAVODILO VLASNIKA**

**MODEL: LH-C6231**

**(Glavni uređaj: LH-C6231Y**

**Zvučnici: LHS-C6231T, LHS-C6231W)**



Prije povezivanja, rukovanja ili podešavanja ovog uređa, molimo pročitajte ovo navodilo za uporabu pažljivo i kompletno.

**P/N: 3828R-D032Y**

## Predpazne mere



### UPOZORENJE

OPASNOST OD STRUJNOG UDARA  
NEMOJTE OTVARATI



**UPOZORENJE:** DA BI SMANJILI OPASNOST OD STRUJNOG UDARA NEMOJTE SKIDATI PREDNJI DIO (ILI STRAŽNJI) UNUTAR UREĐAJA NEMA DIJELOVA KOJE BI KORISNIK UPOTRIJEBIO ZA OPRAVAK OBRACAJTE SE NA STRUCNO OSOBLJE.



Strijela munje sa prelomljenim u jednako straničnom trokutu namijenjena je upozoriti korisnika da unutar uređaja postoji neizolirani opasni napon koji može biti dovoljne jačine da bi predstavljao opasnost od strujnog udara za osobe.



Uskličnik u jednako straničnom trokutu namijenjen je upozoriti korisnika da postoje važne radne upute (upute za korištenje) u prapratnoj literaturi uređaja.

**PAŽNJA:** DA BI SMANJILI OPASNOST OD POŽARA ILI OD STRUJNOG UDARA, NEMOJTE IZLAGATI OVAJ UREĐAJ KIŠI ILI VLAZI.

**PAŽNJA:** Nemojte instalirati ovaj ured na neudobnim mjestima kao što je vitrina za knjige ili na sličnom uredu.

CLASS 1 LASER PRODUCT  
KLASSE 1 LASER PRODUKT  
LUOKAN 1 LASER LAITE  
CLASS 1 LASER APPARAT  
CLASSE 1 PRODUIT LASER

### UPOZORENJE:

Ovaj Digitalni Video Disk Prijemnik koristi Laserski Sistem.

Da bi pravilno koristili ovaj proizvod, molimo da čitate ovo vlasnikovo navodilo pažljivo i podsećati se njime u budućoj upotrebi, ako ured zahteva intervenciju, kontaktirajte autorizovani servis po lokaciji - vidi servisnu proceduru.

Upotreba komandi, podešavanja ili izvođenje drugačijih procedura od onih koji su specifični po sebi mogu dovesti do opasnog izlaganja radio aktivnim valima.

Da bi se zaštitili od direktnog izlaganja zračenju, nemojte pokušavati da otvorite ured. Kada je otvoren vidljivo je lasersko zračenje. **NE ZAGLEDAJTE SE U LASERKI ZRAK.**

**UPOZORENJE:** Ured se ne sme izlagati vodi, kapanju ili prskanju i ne treba predmete pune sa vodom, kao na primer vaze, postavljati na ured.



Ovaj proizvod je proizved u skladu sa pravilima o radiointerferenciji, direktive EEC 89/336/EEC, 93/68/EEC, 73/23/EEC.



### Napomena o autorskim pravima:

Zabranjeno je zakonom da si kopira, emituje, prikazuje, emituje preko kablvske mreže, javno izvodi, ili iznajmljuje, autorski materijal bez dozvole

Ovaj proizvod je opremljen razradjenom Macrovision zaštitom od presnimavanja. Zaštitni signali za kopiranje su snimljeni na nekim diskovima. Kod presnimavanja takvih diskova na VCR, pri reprodukciji kopije pojaviće se šum u slici.

Ovaj proizvod uključuje tehnologiju za zaštitu autorskih prava koji su zaštićeni opredeljenim patentnim zakonima SAD i drugim pravima za zaštitu intelektualnog vlasništva, od Macrovision Corporation i drugih vlasnika prava. Upotreba ove registrovane zaštitne tehnologije mora biti ovlašćeno od Macrovision Corporation, i je predviđena za kućno i drugo ograničeno korišćenje gledanja osim ako je drugačije dovoljeno od Macrovision Corporation. Suprotni inženjering ili demontiranje je zabranjeno.

**SERIJSKI BROJ:** Serijski broj nalazi se na stražnjoj strani ureda.

Ovaj broj je unikalan za ovaj ured i ne važi za druge. Ovde možete zapisati tražene podatke i čuvati ovo navodilo kao stalnu informaciju oVašoj kupovini.

Model Br. \_\_\_\_\_

Serijski Br. \_\_\_\_\_

## Tabla Sadržaja

### UVOD

Predpazne mere	2
Tabla Sadržaja	3
Pre Upotrebe	4-5
Reproducivni diskovi	4
Preventive	5
Napomene o diskovima	5
O Simbolima	5
Kontrole prednje ploče	6
Indikatori prozorčića display-a	7
Tipke na daljinskom upravljaču	8
Priključci na stražnjoj ploči	9

### PRIPREMA

Priključci	10-14
Priključivanje TV-a i dekodera (ili set kutija)	10
Priključivanje Audio/Video (AV) dodataka na DVD/CD/Video Rekorder receiver	11
Radio antenski priključci	11
Povezivanje zvučne sisteme	12
Poziciranje zvučnika	13
Mali rječnik	14
Prije operacija – Video rekorder	15-19
Biranje video kanala na Vašem TV-u	15
Korištenje Video rekordera po prvi put	15
Kako koristiti glavni izbornik	16
Automatsko biranje TV programa	16
Ručno biranje TV programa	17
Mijenjanje redoslijeda TV programa	18
Brisanje TV programa	18
Ručno podešavanje sata	19
Podešavanje sistema boja	19
Prije operacija – DVD	20-23
Upće objašnjenje	20
Informacija na displeju	20
Osnovna podešavanja	21-23
• Osovna podešavanja – Opće operacije	21
• Jezik	21
• Slika (Picture)	21
• Postavljanje zvučnika	22
• Ostalo	22
• Roditeljska kontrola (Parental Control)	23

### UPOTREBA

Operacije s vrpcom	24-27
Puštanje vrpce	24
• Preskakanje CM-a (reklamne poruke)	24
• OPR (Optimalni odgovor slike)	24
Trenutni brojač snimanja (ITR)	25
Brojač snimanja s display-om na ekranu	26-27
Upotreba Digitalnog Video Diska DVD i Digitalnog Video Kompakt Diska Video CD	28-30
Reprodukcija digitalnog Video diska DVD i video kompakt diska Video CD	28
Opšte karakteristike	28
• Premeštanje ka drugom naslovu (TITLE)	28
• Premeštanje ka drugom Kadru/Stazi (CHAPTER/TRACK)	28
• Traženje (Search)	28
• Pauza slike i kadar – po – kadar reproduciranje	29
• Usporeno reproduciranje (Slow Motion)	29
• Ponavljanje (Repeat)	29
• Ponavljanje A-B	29
• Traženje po vremenu (Time Search)	29
• 3D Surround	29
• Objektiv sa promenljivim fokusnim rastojanjem (Zoom)	30
• Traženje markerom (Marker Search)	30

Specijalne mogućnosti za digitalne video diskove DVD	30
• Naslovni meni (Title Menu)	30
• Meni diska (Disc Menu)	30
• Ugao kamere (Camera Angle)	30
• Promena audio jezika	30
• Promena audio kanala	30
• Nadpisi (Subtitles)	30
Upotreba audio kompakt diska i MP3/WMA diska	31-32
Reproduciranje sa Audio komakt diska i MP3 diska	31
Napomene o MP3/WMA-diskovima	31
• Pauza (Pause)	32
• Premeštanje ka drugoj stazi	32
• Ponavljanje Staze / Sve / Isključeno	32
• Traženje	32
• Ponovite A-B	32
• Funkcija 3D Surround	32
• Promena audio kanala	32
Rad s JPEG diskom	33
Programirano reproduciranje	34
Programirano reproduciranje sa audio komakt diska i MP3-diska	34
Programirano reproduciranje sa video kompakt diskom	34
• Ponavljanje programiranih staza	34
• Brisanje staze iz programnog spiska	34
• Brisanje celog programnog spiska	34
Postavljanje zvučnika	35
Dopunska informacija	35
Dodatne operacije – Video rekorder	36-37
Display na ekranu	36
Zaustavljanje memorije brojačem vrpce	36
Vodič za lako korištenje (Video liječnik)	36
ez (easy- lako) ponavljanje	36
Hi-Fi Stereo zvučni sistem	37
Kompatibilnost širokog ekrana a 16:9	37
Posebno snimanje	38
Kopiranje s DVD-a na Video rekorder	38
Snimanje s drugog video rekordera	38
Radio operacije	39-40
Postavljanje radio stanica	39
Slušanje radija	39
Brisanje memoriranih radio stanica	39
Ručno ugađanje radio stanica	40
Automatsko ugađanje radio stanica	40
RDS operacije	40

### INFORMACIJA

Lista sa kodovima jezika	41
Lista sa kodovima Zemalja	42
Otklanjanje poteškoća	43-44
Specifikacije	45-46

### O Instrukcionim Simbolima



Ukazuje na opasnosti koje mogu dovesti do povrede ureda ili druge materijalne štete.



Ukazuje na specijalne radne karakteristike ovog ureda.



Ukazuje na savete i cke koje čine upotrebu jednostavnijom.

## Pre Upotrebe

### Reproducivni diskovi

	DVD (8 cm / 12 cm disk)
	Video CD (VCD) (8 cm / 12 cm disk)
	Audio diskovi (8 cm / 12 cm disc)

Kao dodatak, na ovom uređaju možete pokrenuti SVCD, DVD-RW, DVD+RW, CD s Kodak slikom, te CD-R ili CD-RW na kojima se nalaze audio snimci, zatim MP3, WMA ili JPEG file-ove.

#### Napomene

- U zavisnosti od načina na koji je napravljen snimak ili vida CD-R/RW (ili DVD-RW, DVD+RW) diska, neki CD-R/RW (ili DVD-RW, DVD+RW) diskovi ne mogu se reproducirati na ovom uredu.
- Ne prikrepljujte bilo kakvu nalepnicu ili oznaku na obe strane (strani sa oznakom i strani na kojoj je snimak) diska.
- Ne koristite neregularno izrezane CD diskove (na pr., u formi srca ili osmugaone). To može dovesti do kvara.

#### Napomene na DVD i Video CD diskovima

Neke operacije pri reproduciranju DVD i Video CD diskova mogu biti prethodno fiksirane od softvernog proizvođača. Tako da ured reproducira DVD i Video CD diskove prema dizajnu softvernog proizvođača, i neke reproducivne karakteristike ureda mogu biti nedostupne, ili mogu biti dodate druge. Pogledajte takode instrukcije koje idu uz DVD i Video diskovima. Neki DVD napravljeni u komercijalne svrhe ne mogu biti reproducirani na uredu.

#### Regionalni DVD/CD/VCR prijemnik za DVD diskove

Ovaj DVD/CD/VCR prijemnik je projektiran i proizveden za reproduciranje u regionu "2" kodiranog DVD softvera. Regionalni kod koji je označen na nekim DVD diskovima označava koji tip risivera može reproducirati taj disk. Ovaj ured može reproducirati samo DVD diskove sa oznakom "2" ili "ALL". Ako pokušate reproducirati neki sa drugom oznakom saobštenje "Proverite broj regiona" se pojavljuje na TV ekranu. Neki diskovi nemaju oznaku regionalnog koda iako je njihovo reproduciranje zabranjeno zonalnim limitima.



### Termini povezani s diskovima

#### Naslov (Title) (samo za DVD)

Osnovni sadržaj filma ili prateće karakteristike ili dopunske karakteristike, ili muzički album.

Svaki naslov ima svoj informativni broj koji Vam omogućuje lako da opredelite njegovo mesto nalaženja.

#### Kadar (Chapter) (samo za DVD)

Delovi od slike ili muzički deo koji su manji od naslova.

Jedan naslov je sastavljen od jednog ili nekoliko kadra. Svaki deo ima svoj broj koji Vam omogućuje da opredelite deo koji želite. U zavisnosti od diska, mogu biti ne snimljeni nikakvi kadri.

#### Staza (Track) (samo za Video CD i Audio CD)

Delovi slike ili muzički deo na Video CD ili Audio CD.

Svaka staza ima svoj broj, koji Vam dozvoljava da opredelite mestonalaženja staze koju želite.

#### Scena (Scene)

Na Video CD s funkcijama za upravljanje reproduciranjem PBC (Kontrola reproduciranja), pokretne slike i kino kadri su podeljeni na delove nazvane "Scene". Svaka scena se pokazuje u meniju ekrana i ima svoj broj, koji Vam dozvoljava da opredelite mestonalaženja scene koju želite.

Jedna scena je sastavljena od jedne ili više staza.

#### Tipovi Video CD-a

Ima dva tipa Video CD-a:

#### Video CD diskovi opremljeni sa funkcijom za upravljanje reproduciranja PBC (Verzija 2.0)

Funkcije za upravljanje reproduciranja PBC dozvoljavaju upotrebu sistema preko menija, funkcija za pretraživanje, ili drugih specifičnih operacija sličnim sa onim pri radu na kompjuteru. Osim toga mogu biti reproducirani kino kadri s visokom mogućnošću rezolucije slike ako su oni dostupni na disku.

#### Video CD diskovi ne opremljeni sa funkcijom za upravljanje reproduciranja PBC (Verzija 1.1)

Upotrebjavani na isti način kao i Audio CD, ovi diskovi omogućavaju reproduciranje video slike isto kao audio, ali nisu opremljeni funkcijom PBC.

## Pre Upotrebe (Nastavak)

### Preventive

#### Rukovanje uredom

##### **Kod transportiranja ureda**

Originalna transportna kartonska kutija i materijal za pakovanje idu zajedno. Za maksimalnu zaštitu otpakujte ured kao što je originalno upakovano u fabrici.

##### **Kod postavljanja ureda**

Slika i zvuk obližnjeg TV, VCR, ili radija mogu biti ometani za vreme reproduciranja. U ovom slučaju, postavite ured dalje od TV, VCR, ili radija ili isključite ured nakon što izvadite disk.

##### **Da bi održavali površinu čistu**

Ne upotrebljavajte tečnosti u gasovitom stanju kao što je insekcidni sprej blizu ureda. Ne ostavljajte gumene ili plastične predmete u kontakt sa uredom za duže vreme. Oni mogu ostaviti tragove na površini ureda.

#### Čišćenje ureda

##### **Da bi počistili ured**

Koristite meku, suhu krpku. Ako je površina mnogo isprljana, koristite meku krpku ovlaženu blagim deterdentsom. Nemojte koristiti jake razređivače kao što je aceton, benzin, rastvarač, jer bi oni mogli oštetiti površinu ureda.

##### **Da bi održavali jasnu sliku**

DVD prijemnik je visoko-tehnološki, precizni ured. Ako se optičko prijemno sočivo i dijelovi diskovog pokretanja isprljaju ili iznose, kvaliteta slike bi će loša. Na svakih 1.000 sata upotrebe preporučuje se regularna inspekcija za detalje i održavanje (Ovisi o uslovima eksploatacije)

Za detalje molimo povežite se sa Vašim najbližim trgovcem.

### Napomene o diskovima

#### Rukovanje diskom

Ne dodirujte disk na strani gde je rekordiran.

Uhvatite disk sa strane tako da ne dodirujete površinu diska.

Ne zakačinjite hartiju za disk.



#### Skladiranje diska

Posle slušanja, stavite disk u njegovu kutiju.

Ne držite disk u neposrednoj blizini sunčevih zraka ili blizu do izvora toplote. Ne ostavljajte ga u parkiranoj automobilu

izloženim direktnim sunčevim zracima, jer će ga visoka temperatura oštetiti

#### Čišćenje diska

Otisci prstiju i prah prouzrokuju izkrivljenje slike i zvuka. Pre upotrebe počistite disk čistom krpom. Počistite disk kružno od centra ka periferiji.



Nemojte koristiti jake razređivače kao što je aceton, benzin, rastvarač, komercijalno dostupna sredstva za čišćenje, ili anti-statični sprej za stare vinil gramofonske ploče.







### O Simbolima

#### Ako se simbol pojavi

“” se može pojaviti za vreme rada. Ova ikona označava da je funkcija objašnjena u ovom vlasnikovom navodilu nedostupna na specifičnom DVD video disku.

#### O Simbolima diska za instrukcije

Sekcija čiji naslov ima jedan od sledećih simbola važi samo za disk sa predstavljen simbolom.

-  DVD
-  Video CD sa PBC (Kontrola reproduciranja) funkcijom
-  Video CD bez PBC (Kontrola reproduciranja) funkcijom
-  Audio CD
-  MP3 diskovi
-  WMA diskovi
-  JPEG diskovi

### Podešavanje izlaznog izvora

Morate odabrati jedan izlazni izvor (DVD ili video rekorder) kako biste ga gledali na TV ekranu.

#### **• Ako želite gledati s DVD izvora:**

Pritisnite tiku DVD na daljinskom upravljaču ili tipku DVD/VCR na prednjoj ploči dok se ne upali indikator na prednjoj ploči, tada ćete na TV ekranu vidjeti sliku s DVD izvora.

#### **• Ako želite gledati s Video rekorder izvora:**

Pritisnite tiku VCR na daljinskom upravljaču ili tipku DVD/VCR na prednjoj ploči dok se ne upali indikator na prednjoj ploči, tada ćete na TV ekranu vidjeti sliku s izvora video rekordera

## Kontrole prednje ploče

### OTVORI/ZATVORI (OPEN/CLOSE) (▲)

Otvora i zatvara podložak diska.

### Senzor za daljinski upravljač

Ovdje usmjerite daljinski upravljač DVD/CD/Video rekorder receiver-a.

### Disk podložak (za DVD)

Ovdje stavite disk.

### COPY/MEMORY

Pritisnite za kopiranje DVD-a s DVD podložka na Video kasetu iz pretinca video kasete.

Unesite frekvencije radio stanica.

### FM/AM

Za mijenjanje AM i FM stanica.

### EJECT(▲)

Vadi kasetu iz pretinca video rekordera.

### PAUSE/STEP(II/II▶)

Zaustavlja puštanje kasete ili diska DVD ili Video rekorder pretinca na kratko/ za puštanje okvir po okvir pritisnite tipku nekoliko puta za redom.

### STOP (■)

Zaustavlja puštanje diska ili kasete.

### PLAY (▶)

Puštanje diska ili kasete.

### Odjeljak za kasetu (VCR pretinac)

Ovdje stavite video kasetu.

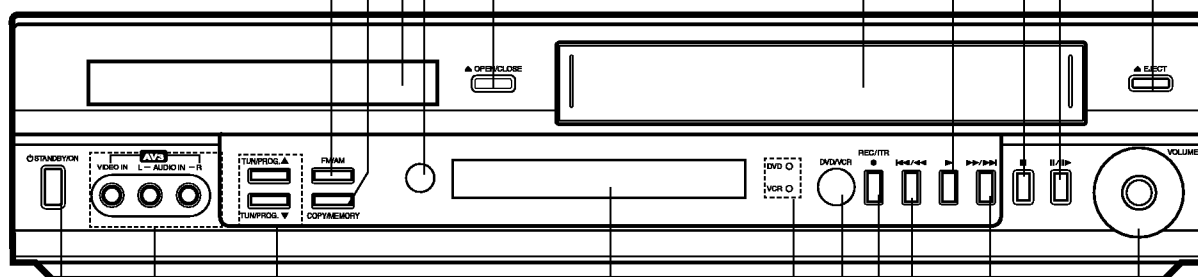

### Display prozorčić

### DVD/Video rekorder indikator

Označava aktivni pretinac/odjeljak.

### DVD/Video rekorder (izbor izlaza)

Odaberite jedan od izlaznih izvora između DVD-a i video rekordera kako biste sliku gledali na TV ekranu.

### TUN/PROG (▼/▲)

Za prelazak gore ili dolje preko memoriranih kanala ili za kontrolu snimki tijekom puštanja kasete unatrag (Video rekorder) Za ugađanje željene stanice (Modus radija).

### REC/ITR (●)

Za normalno snimanje ili aktiviranje Trenutnog brojača snimanja (ITR).

### AV3 (VIDEO ULAZ/AUDIO ULAZ (Lijevi/Desni))

Spojite audio/video izlaz na vanjski izvor (Audio sistem, TV/monitor, drugi video rekorder)

### Obrnuto preskakanje/scaniranje (SKIP/SCAN) (◀◀/▶▶)

**DVD:** Idite na početak trenutnog poglavlja/snimke ili na prethodno poglavlje/snimku.

Pritisnite i držite dvije sekunde da brzo obrnuto pretraživanje.

**Video rekorder:** Premotava kasetu tijekom modusa zaustavljanja STOP ili brzo pretražuje sliku obrnutim redoslijedom.

### Unaprijed preskakanje/scaniranje (SKIP/SCAN) (▶▶▶▶)

**DVD:** Idite slijedeće poglavlje/snimku. Pritisnite i držite dvije sekunde da brzo pretraživanje unaprijed.

**Video rekorder:** Mota kasetu unaprijed tijekom modusa zaustavljanja STOP ili brzo pretražuje sliku unaprijed.

### Kontrola glasnoće (VOLUME)

Kotačić okrenite u smjeru kazaljke na satu za pojačavanje glasnoće, a u smjeru obrnutom od smjera kazaljke na satu za smanjivanje glasnoće.

### Indikator STANDBY/ON

Uključuje i isključuje DVD/CD(video rekorder receiver).

## Indikatori prozorčića display-a

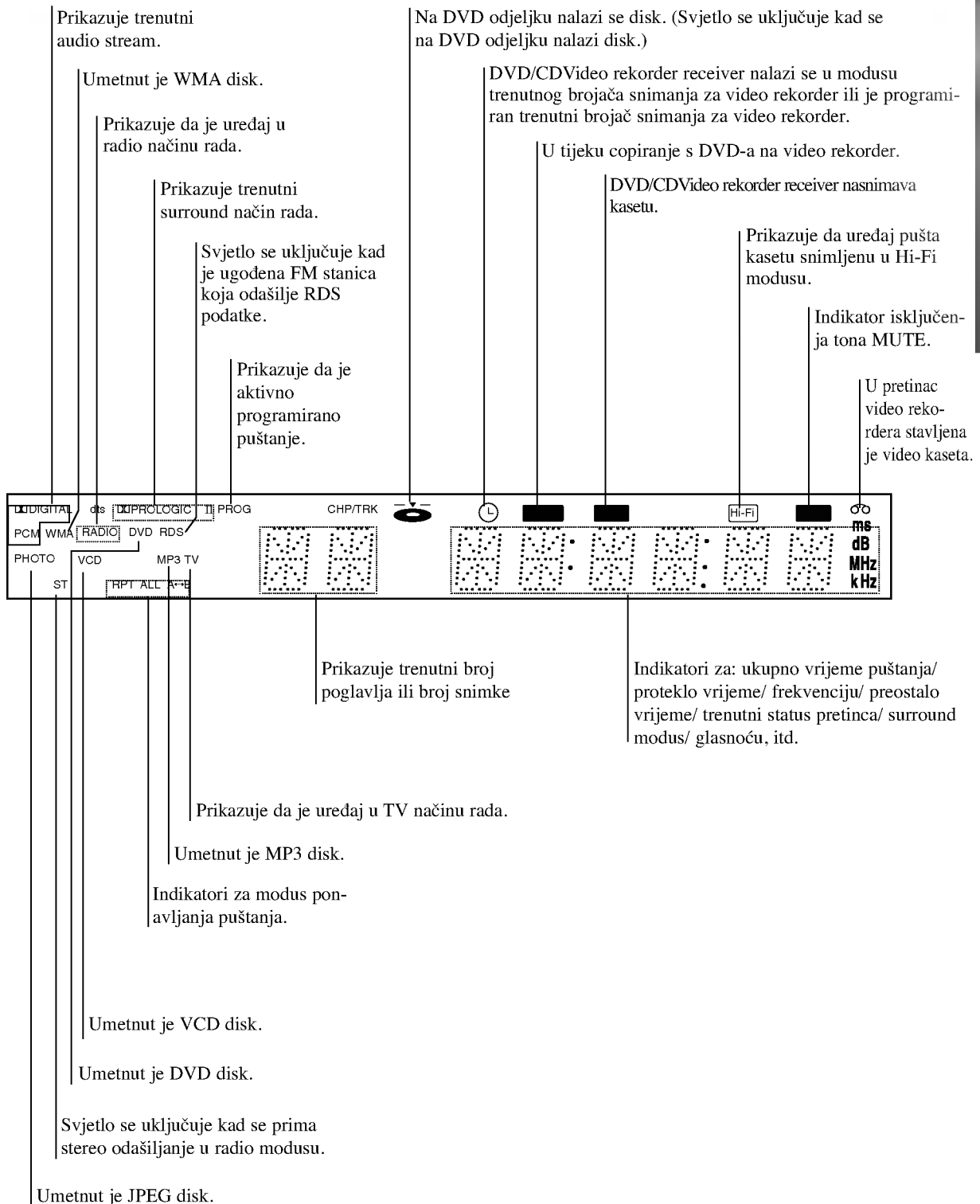

## Tipke na daljinskom upravljaču

**Tipka za izbor ugadanja FM/AM**  
Odaberite ugadanje DVD/CD/Video rekorder receiver-a prema željenom izboru slušanja (FM i AM).

**OPEN/CLOSE, EJECT (▲)**  
- Otvara i zatvara podložak diska  
- Izbacuje kasetu iz pretinca video rekordera

**Tipke za odabir CD/DVD/video rekordera**  
Odabiranje izlaznog izbora (CD/DVD ili video rekorder) za gledanje na ekranu.

**RDS**  
Za odabiranje RDS usluga programa.

**Tipke brojanika 0-9**  
Za odabiranje opcije izbornika po broju.

**ANGLE (KUT)**  
Odabire kut kamere na DVD-u, ukoliko je takva opcija omogućena.

**PROGRAM**  
Prikazuje ili uklanja izbornik programa.

**ZOOM**  
Povećava DVD video prikaz.

**MARKER**  
Označava željenu točku tijekom puštanja.

**SEARCH (TRAŽI)**  
Prikazuje izbornik pretraživanja markera.

**DISPLAY, CLK/CNT**  
Omogućuje pristup display-u na ekranu. Prelazi na display-u sa sata na brojač vrpce, te na prikaz preostale vrpce

**◀/▶/▲/▼ (lijevo/desno/gore/dolje)**  
- Odabire opciju u izborniku.  
- **PR/TRK/PRESET (▲/▼)**:  
Odabire programe video rekordera ili podešavača. Ručno prilagodava sliku kasete na ekranu.

- **TUNING (◀/▶)**:  
Podešava i ugada željenu radio stanicu.

**RETURN (POVRATAK)**  
Uklanja izbornik postavljanja.

**CM SKIP**  
Brzo pretraživanje slika unaprijed u 30 sekundi snimanja.

**STOP (■)**  
Zaustavlja puštanje.

**REC/ITR (●)**  
Za normalno snimanje ili aktiviranje Trenutnog brojača snimanja (ITR).

**REPEAT A-B/SPEED/REPEAT (PONAVLJANJE/BRZINA)**  
- Ponavlanje poglavlja, snimke, naslova, sve.  
- ez (easy-lako) ponavljanje (vidi str. 36).  
- Ponavlanje sekvence.  
- Odabiranje brzine snimanja.

**TV/VIDEO REKORDER**  
Za gledanje kanala odabranih prema Video rekorderu ili TV-u.

**POWER**  
Uključuje i isključuje (ON-OFF) DVD/CD/video rekorder receiver.

**AV SELECT**  
Odabiranje izvora ulaza za snimanje na kasetu.

**MUTE**  
Trenutno gašenje tona zvučnika DVD/CD/Video rekorder receiver-a.

**SOUND MODE (MODUS ZVUKA)**  
Odabire modus zvuka između BYPASS, PRO LOGIC, PRO LOGICII (FILM, GLAZBA, MATRICA) i 3D SURROUND.

**CLEAR (BRISANJE)**  
Briše broj snimke na programskom izborniku ili oznaku na izborniku pretraživanja markera. Pritisnite za brisanje pred-programiranih stanica iz memorije ugadanja stanica.

**AUDIO**  
Odabire audio jezik (DVD) ili audio kanal (CD).

- **SUBTITLE (TITLOVI)**  
Odabire jezik titlova.
- **TITLE (NASLOV)**  
Prikazuje izbornik naslova na disku, ukoliko je dostupan.
- **AV**  
Odabire izvore pretinca video rekordera (Podešavač, AV1, AV2 ili AV3).
- **VOLUME (GLASNOĆA)**  
Prilagodava glasnoću zvučnika.

**SETUP/i**  
Pristupa ili uklanja DVD izbornik postavljanja i izbornik video rekordera.

**MEMORY/OK/ENTER**  
- Unesite frekvencije radio stanice u podešavač.  
- Prikazuje funkcije na TV ekranu.  
- Potvrđuje odabir u izborniku.

**IZBORNIK DISKA**  
Pristupa izborniku DVD diska.

- **PAUSE/STEP (||/|||)**  
Zaustavljanje puštanja ili snimanja privremeno/ za puštanje okvir po okvir pritisnite tipku uzastopce.
- **PLAY (PUŠTANJE) (▶)**  
Starts playback.
- **BACKWARD (◀◀)**  
DVD: SePretraživanje unazad\*/odlaženje na početak trenutnog poglavlja ili snimke ili odlaženje na prethodno poglavlje ili snimku.  
Video rekorder: Premotava vrpce u modusu zaustavljanja ili brzo pretražuje sliku obrnutim redoslijedom.  
\* Pritisnite i držite tipku oko dvije sekunde.
- **FORWARD (▶▶)**  
DVD: Pretraživanje unaprijed\*/odlaženje na slijedeće poglavlje ili snimku.  
Video rekorder: Premotava vrpce prema naprijed u modusu zaustavljanja ili brzo pretražuje sliku prema naprijed.  
\* Pritisnite i držite tipku oko dvije sekunde.



### Napomena

Ovaj daljinski upravljač koristi iste tipke za funkcije video rekordera i DVD-a (na primjer, PLAY-za puštanje).

Za upotrebu na video rekorderu, najprije pritisnite tipku VCR.

Za upotrebu na DVD-u, najprije pritisnite tipku CD/DVD.

## Priključci na stražnjoj ploči

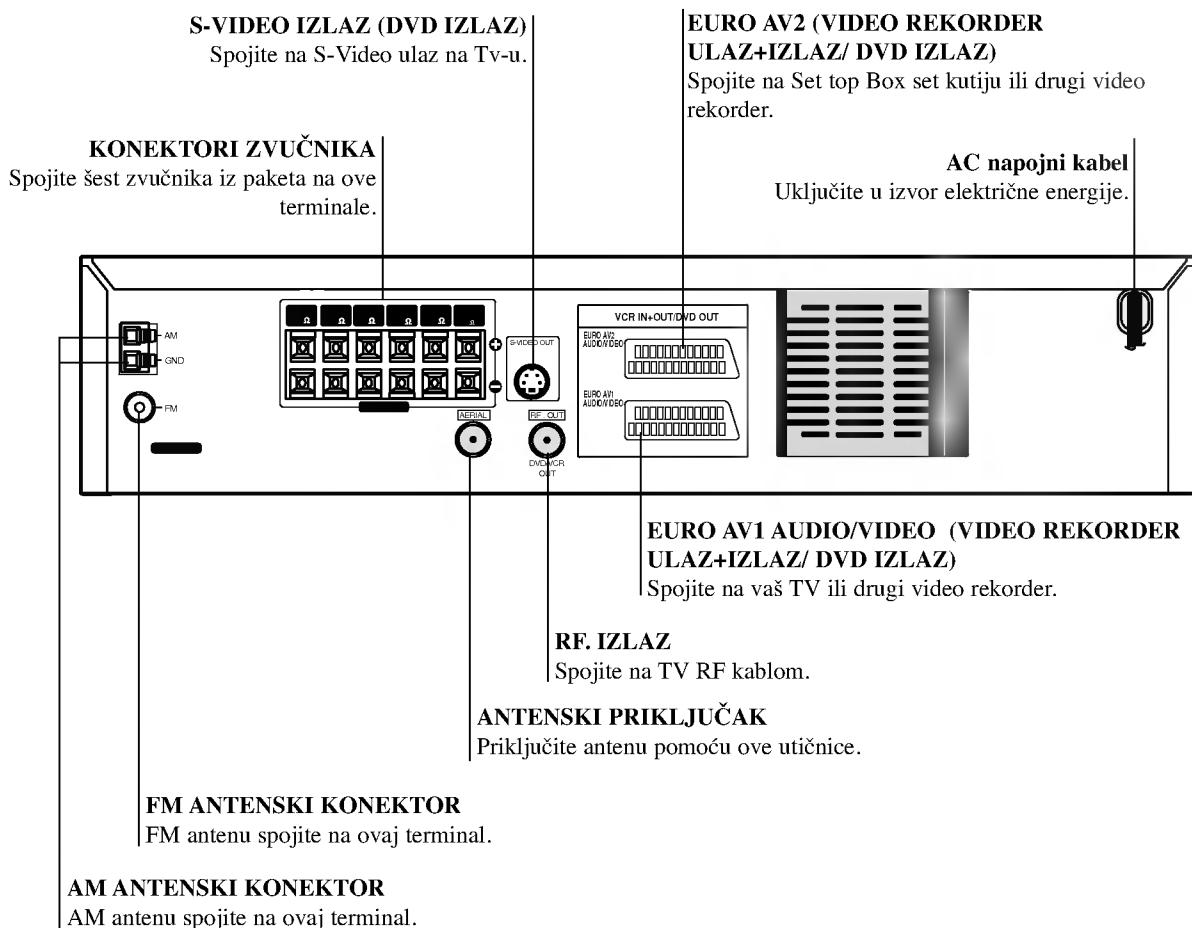

Ne dodirujte unutrašnjost žaka na stražnjem panelu.  
Elektrostačko oslobađanje može prouzrokovati stalni kvar na uredu.

### Specifikacije rada daljinskog navodila

Uperite daljinsko navodilo ka njegovom senzoru i pritisnite tipke.

- **Daljina:** Oko 20 ft (6 m) ispred senzora za daljinsko navodilo.
- **Ugao:** Oko 30° u svakom pravcu ispred senzora za daljinsko navodilo

### Instalacija baterija na daljinskom navodilu

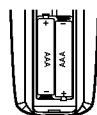

Uklonite poklopac baterija na stražnjem delu daljinskog navodila, i postavite dve R03 (veličine AAA) baterije sa ⊕ i ⊖ tačno kao što je označeno.



#### Pažnja

Ne kombinujte stare i nove baterije. Nikada ne kombinujte različite tipove baterija (standartne, alkaline, itd.).

## Priključci

### Priključivanje TV-a i dekodera (ili set kutija)

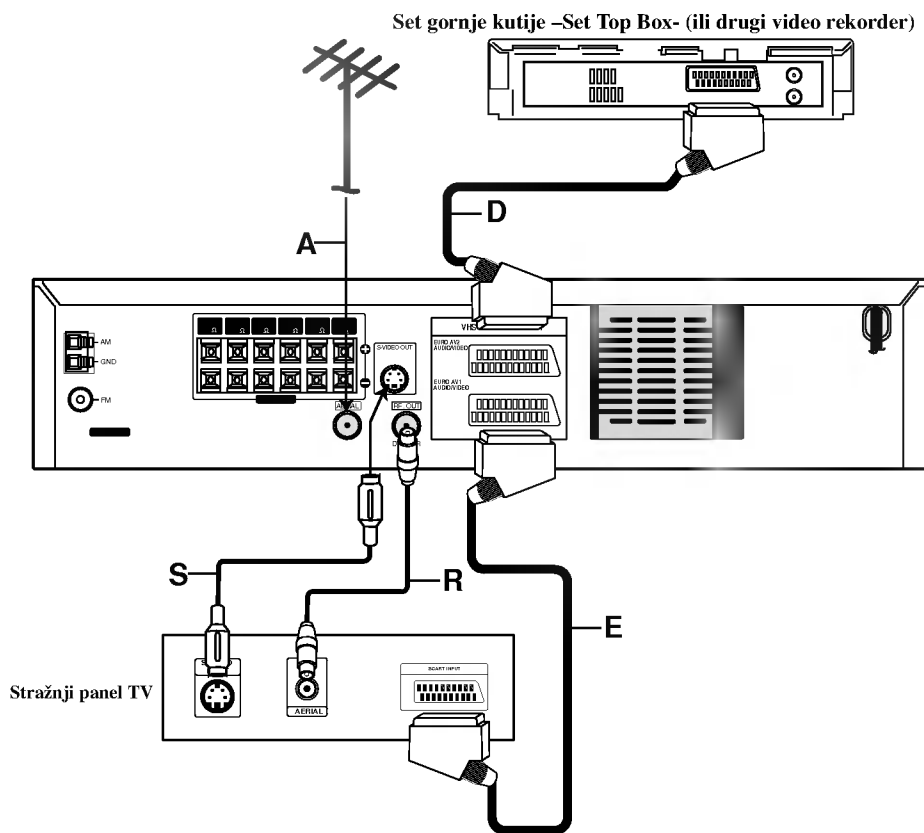

- Napravite jedno od sledećih povezivanja u zavisnosti od kapacitetnih sposobnosti Vašeg postojeće oprem.

#### Savjeti

- DVD/CD/video rekorder receiver možete priključivati na različite načine, ovisno o Vašem TV-u i ostaloj opremi koju želite priključiti.
- Kako biste što kvalitetnije priključili uređaje, molimo Vas da se posavjetujete s priručnicima Vašeg TV-a, Video rekordera, Stereo sistema ili drugih uređaja.

#### Opres

- Pazite da DVD/CD/video rekorder receiver bude priključen izravno na TV. TV podesite na ispravni AV kanal.
- Ne priključujte DVD/CD/video rekorder receiver preko video rekordera. DVD slika mogla bi biti nekvalitetna zbog zaštitnog sistema protiv kopiranja.

#### Osnovni priključak (AV)

- 1** Priključite **EURO AV1 AUDIO/VIDEO** na stražnju ploču ovog uređaja u SCART ulaz na TV-u pomoću SCART kabla (**E**).
- 2** Takav Set gornje kutije- Set Top Box- (ili drugi video rekorder) možete spojiti na DVD/CD/video rekorder receiver (**D**).

#### Osnovni priključak (RF)

- 1** Priključite RF antenski kabel (**A**) Vaše sobne/ vanjske antene u antenski (**AERIAL**) izlaz na stražnjoj ploči ovog uređaja.
- 2** Priključite **RF antenski** kabel (**R**) iz RF izlaza na stražnjoj ploči ovog uređaja u antenski ulaz na Vašem televizoru.

#### S-Video spajanje

Priključite S-VIDEO izlaz na DVD/CD/video rekorder receiver na TV-u pomoću S-Video kabla (**S**).

#### Napomena

- Signal sa S-VIDEO IZLAZNOG žaka će raditi samo ako je odabrana funkcija moda CD/DVD.
- Kada povezujete DVD/CD/VCR prijemnik sa Vašim TV, uverite se da ste isključili iz napajanja i zida utičnice oba uređa prije nego počnete bilo kakvo povezivanje.

## Priključci (nastavak)

### Priključivanje Audio/Video (AV) dodatka na DVD/CD video rekorder receiver

Priključite AV3 utikače na DVD/CD/video rekorder receiveru na audio/video izlazne priključke vaših dodatnih komponenti pomoću dodatnih audio/video kablova.

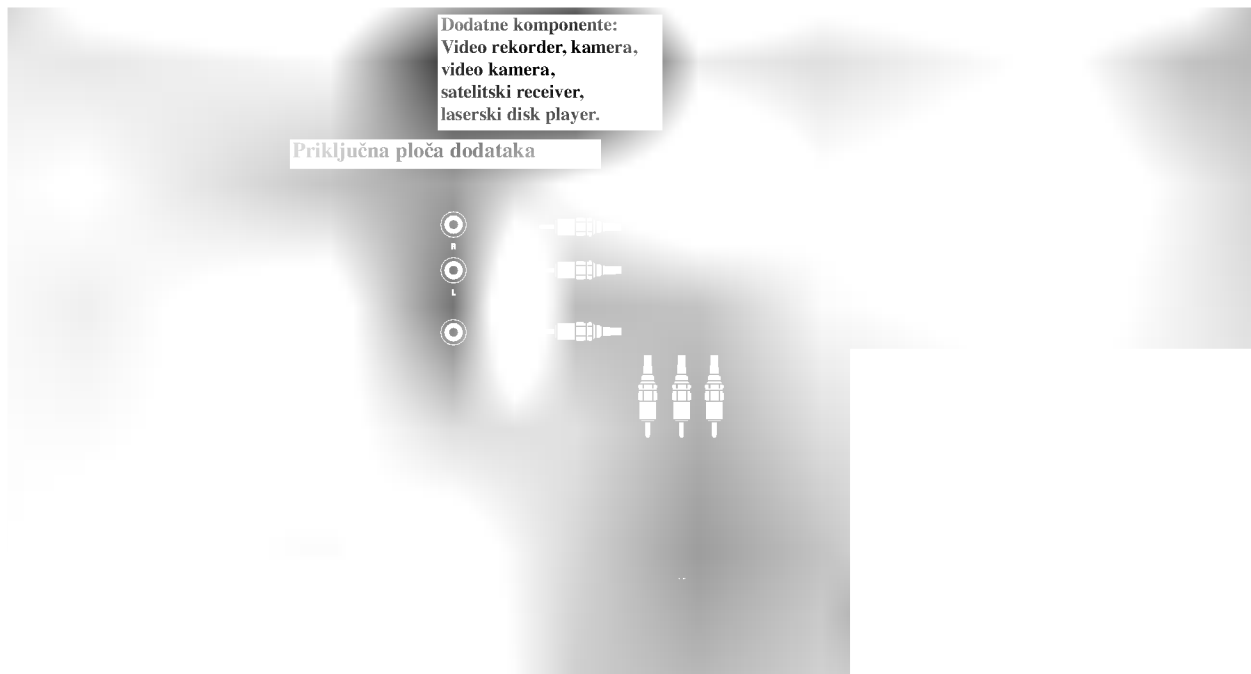

### Radio antenski priključci

Povežite dostavljene antene za frekventno / modularno moduliran signal FM/AM za slušanje radija.

- Povežite kružnu antenu za amplitudno (AM) moduliran signal ka konektoru za AM-antenu.
- Spojite FM žicu antene na konektor za FM antenu.

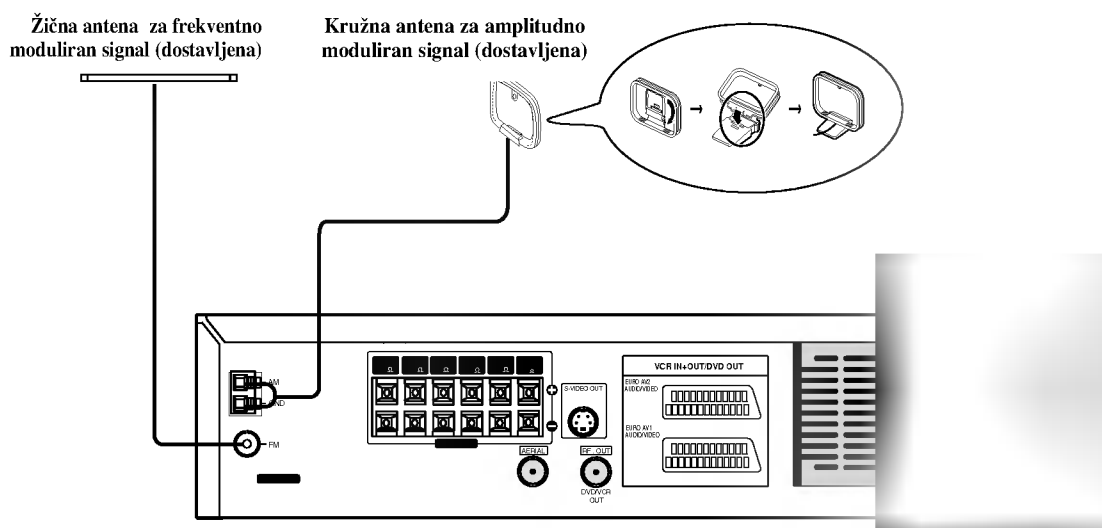

#### **N** Napomene

- Da bi izbegli šumni rezonans, postavite kružnu AM antenu dalje od prijemnika za digitalne video diskove DVD/CD/VCR i drugih komponenti.
- Ne zaboravljajte da u celini raztegnete žičnu FM antenu.
- Posle povezivanja žične FM antene, održavajte koliko je moguće horizontalno.

## Priključci (nastavak)

### Povezivanje zvučne sisteme

Povežite zvučnike koristeći dostavljene kable za njih uz pomoć napasvanja boja na žabicama i onih na kablama. Da bi dobili najbolje moguće zvučno okruženje, regulišite parametre na zvučnicima (rastojanje, nivo, itd.).

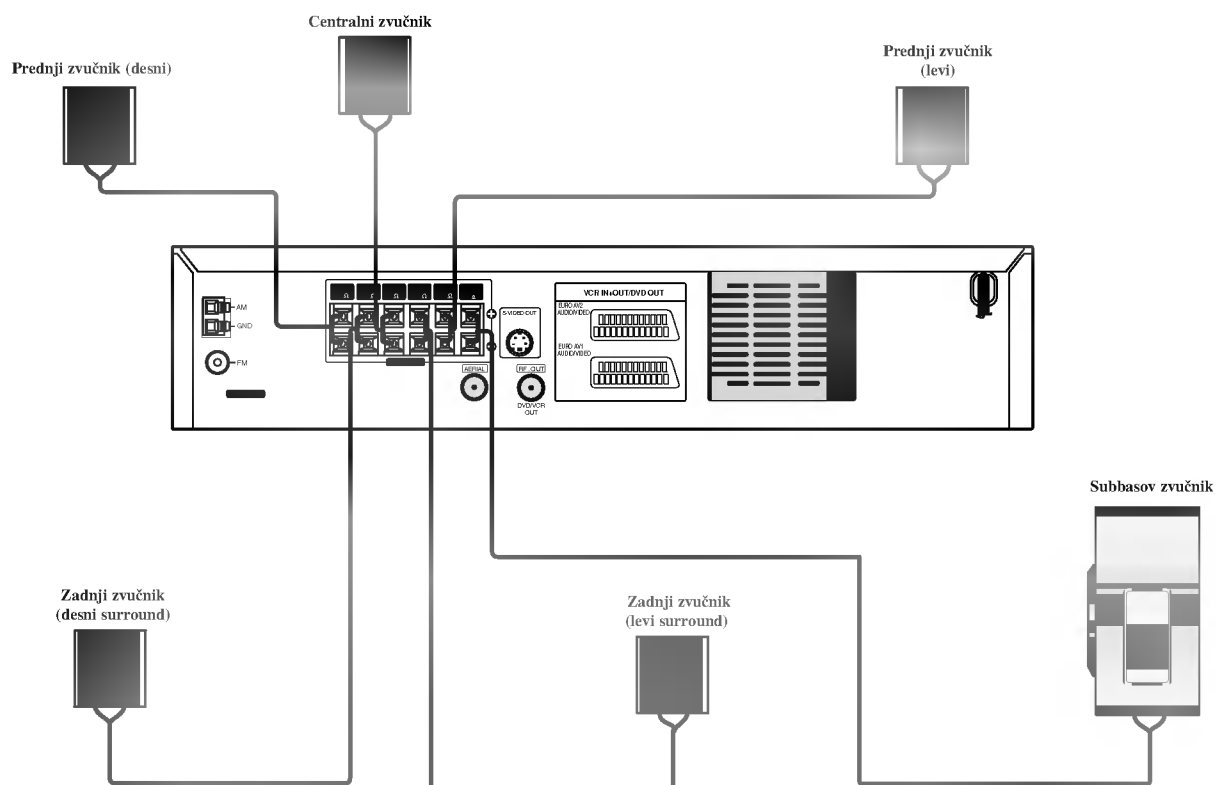

#### **N** Napomene

- Ne zaboravite da uskladite kabl zvučnika sa odgovarajućom žabicom na komponentama: + ka + i – ka –. Ako obrnete kable, ozvučavanje će biti iskrivljeno i fali će bas.
- Ako koristite prednje zvučnike sa niskom maksimalnom ulaznom snagom, pažljivo regulirajte glasnoću zvuka da bi izbegli prekoerno razvijanje snage nad zvučnicima.
- Ne razmontiravajte prednji poklopac dostavljenog zvučnika.

## Priključci (nastavak)

### Poziciranje zvučnika

U slučaju normalnog položaja, koristite 6 zvučnika (2 prednja zvučnika centralni zvučnik, 2 zadnja zvučnika i subbasov zvučnik). Ako želite da reproducirate dominantni basov zvuk, DTS digitalno okruženje ili Dolby Digital okruženje, treba da povežete subwoofer zvučnik.

- **Prednji zvučnici**

Skladno Vašoj slušajućoj poziciji podesite zvučnike na jednaku distancu. I preko pozicije slušanja koja postavlja interval između zvučnika na 45 stupnja.

- **Centralni zvučnik**

Idealno je da centralni zvučnik i prednji zvučnici budu na istoj visini. Ali uobičajeno mesto je iznad ili ispod televizora.

- **Stražnji zvučnici**

Postavite levi i desni iza zone za slušanje. Ovi zvučnici kreiraju zvučni i atmosferski utisak zahtijevan od okružujućeg (surround) reproduciranja. Da bi dobili najbolje rezultate, ne instalirajte stražnje zvučnike mnogo daleko iza zone slušanja a instalirajte ih na ili nad nivoa ušiju slušatelja. Isto tako je efikasno da se upere stražnji zvučnici u pravcu zida ili plafona za dopunsko rasprskivanje zvuka.

U slučaju sobe malih razmera, ako je slušalac blizu stražnjeg zida podesite stražnje zvučnike jedan nasuprot drugom, i podesite stranje zvučnike u rastojanju od 60 - 90 cm iznad slušaocevih ušiju.

- **Subwoofer zvučnik**

Ovo može da se postavi u bilo koju prednju poziciju.

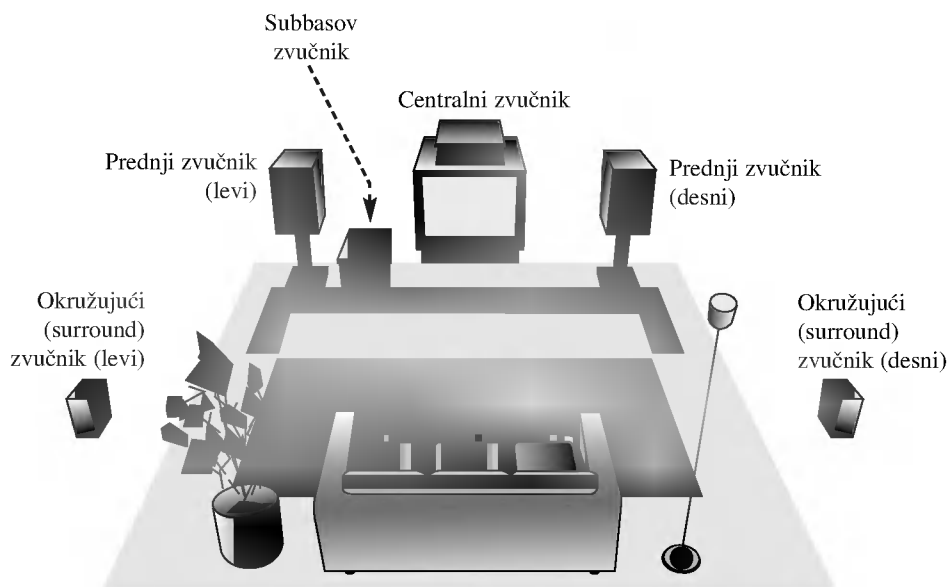

Primer za poziciranje zvučnika

## Mali rječnik

### Mali rječnik za modus rada Audio Stream i Surround

#### **dts**

Vam omogućuje da se sladite zvuku od 5.1 (ili 6) digitalnih kanala, visokokvalitetnih digitalnih audio iztočnika u DTS-sistemi trgovačke marke, kao što su na primer diskovi, digitalni video diskovi DVD, kompaktni diskovi, itd. DTS Digital Surround osigurava do 6 kanala autentični audio (što označava identično originalnim masters-snimcima) i završava sa krajnje čistim otpočetka do kraja istinitim 360-stupnjevim zvučnim poljem. Termin DTS je trgovačka marka DTS Technology, LLC. Fabriciran po licenci od DTS Technology, LLC.

#### **DIGITAL**

Okružujući (surround) Dolby Digital format Vam omogućuje da uživate u do 5.1 digitalnih kanala od okružujućeg ozvučenog istočnika Dolby Digital - programa. Ako reproducirate digitalne diskove označene sa "  ", možete da uživate u boljoj kvaliteti zvuka, u većoj prostornoj tačnosti i na poboljšanoj dinamičkoj dijapazoni.

#### **PRO LOGIC**

Ovaj modus rada koristite prilikom puštanja filmova ili Dolby Digital 2 kanala koji nosi oznaku "  ". Ovaj modus rada pruža ugodaj poput gledanja filma u kino dvorani ili koncerta u koncertnoj dvorani intenzitetom koji se može postići samo DOLBY PRO LOGIC SURROUND sistemom. Ugodaj kretanja zvuka naprijed/nazad/lijevo/desno kao i osjećaj fiksnog položaja zvuka jasniji je i dinamičniji nego prije.

#### **PRO LOGIC (II)**

Dolby Pro Logic II sazda je od dvo-kanalnih istočnika pet izlaznih kanala sa punom širinom frekventne skale. To nastaje uz pomoć avangradnog matičnog surround detektora visoke čistoće koji izvlači prostorne osobine originalnog snimka bez dobavljanja bilo kakvih zvukova ili tonskih ukrasa.

#### **Režim za filmove MOVIE:**

Režim za film (Movie) je za upotrebu kod stereo televizijskim emisija i kod svih programa kodiranih u Dolby Surround sistemima. Rezultat je promene pravca zvučnog polja koje dostiže kvalitet diskretnog 5.1-kanalnog zvuka.

#### **Režim za muziku MUSIC:**

Režim za muziku (Music) je za upotrebu kod svih snimaka stereo muzike, i osigurava široko i duboko zvučno prostranstvo. Ovaj režim uključuje komande za upravljanje koje dozvoljavaju da ozvučavanje bude usklađeno sa individualnim ukusima slušaoca.

#### **Matrični režim MATRIX:**

Matrični režim je isti kao muzički režim Music, sa tim da je logika za promenu pravca isključena. Može biti koristan da pojačava mono signale, praveći ih "većim". Matrični režim može naći upotrebu isto i kod automobila, gdje kolebanja od lošeg prijema FM-stereo neki put može dovesti do smušavanja okružujućih signala kod logičnog dekodera. Krajnji "lek" za loš prijem FM-stereo recepcije može biti prosto prebacivanje zvuka na mono.

#### **3D SURROUND**

Ovaj uređaj ima mogućnost proizvodjenja 3D surround efekta, pomoću tehnologije 3D Surround zvuka, koja simulira multi-kanalno audio puštanje iz dva uobičajena stereo zvučnika, umjesto pet ili više zvučnika inače potrebnih za slušanje multi-kanalnog audio zvuka iz kućnog kina. Ova mogućnost funkcioniše sa DVD diskovima kodiranim sa audio snimcima Dolby Pro Logic i Dolby Digital.

#### **BYPASS (2CH STEREO)**

Software sa višekanalnim audio signalima pušta se prema načinu na koji je snimljen.

#### **Zvučni režim Sound**

Vi možete uživati u okružujućem (surround) ozvučavanju prosto odabiranjem jednog od prethodno programiranih polja ozvučavanja saglasno programom koji želite slušati.

Nekoliko puta za redom pritisnete tipku **SOUND MODE** dok se željeni modus zvuka ne pojavi na display-u kako je dolje navedeno.

#### **Kada se na prozoru displeja prikaže samo indikator PCM:**

Svaki put kad pritisnete tipku za režim ozvučavanja **SOUND MODE**, režim ozvučavanja se menja sledećim redosledom:

PRO LOGIC → PL2 MOVIE → PL2 MUSIC → PL2 MATRIX → 3D SURROUND → BYPASS



#### **Kada je postavljen digitalni video disk DVD.**

Možete promeniti režim ozvučavanja na digitalnom video disku (Dolby Digital, DTS, PRO LOGIC, itd.) pritiskanjem u vreme reproduciranja tipke za audio **AUDIO** na daljinskom navodilu.

Bez obzira na to da se sadržaj digitalnih video diskova razlikuje od diska do diska, sledeće objašnjava bazični rad kada se koristi ta karakteristična osobina. Svaki put, kada pritisnete tipku za audio **AUDIO**, režim ozvučavanja na digitalnom video disku se menja sledećim redosledom:

**DIGITAL** → **dts** → **PCM** → **DIGITAL**

#### **Na Vašu informaciju**

- **DVD/CD/VCR prijemnik pamti poslednji mod podešavanja za svaki izvor individualno.**
- **Možete idificirati format kodiranja na programnom softeru razgledanjem njegovog pakovanja.**
  - Dolby Digital-diskovi su markirani ovim  logom.
  - Kodirani sa Dolby Surround programi su markirani  logom.
  - DTS Digital Surround-diskovi su markirani sa **DTS**.



#### **Napomena**

- Kada reproducirate zvučne staze sa frekvencom semplinga 96 kHz, izlazni kanali će biti transformirani u 48 kHz (sempling frekvenci).

## Prije operacija – Video rekorder

### Biranje video kanala na vašem TV-u

Video kanal (RF izlazni kanal) je kanal na kojem vaš TV prima signale slike i zvuka s DVD/CD/video rekorder receivera preko RF kabla.

Ukoliko ste kotistili SCART kabel, nećete trebati ugadati kanal na TV-u, nego samo odaberite AV kanal. AV kanal je već unaprijed podešen za optimalno puštanje videa na vašem TV-u.

Slijedeće korake izvedite samo ako na slici vašeg TV-a dođe do smetnji nakon što ste se preselili u novo područje ili ako je nova stanica počela emitirati program u vašem području ili ako mijenjate priključak s RF na AV priključak ili obratno.

- 1** Uključite DVD/CD/video rekorder receiver i TV.
- 2** Podesite na slobodnu poziciju 60 na TV-u.
- 3** Pritisnite tipku POWER na daljinskom upravljaču kako biste ušli u standby modus (prigušeno će se prikazati indikator sata).
- 4** Pritisnite i držite tipku PROG ▲ ili ▼ na DVD/CD/video rekorder receiver-u više od 4 sekunde.

Na display-u DVD/CD/video rekorder receiver-a prikazat će se RF 60

Slijedeća slika prikazat će se na TV ektanu. Ukoliko slika bude sniježila, prijeđite na korak 5. Ukoliko je slika čista, pritisnite tipku POWER na

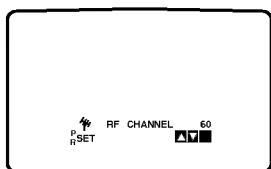

DVD/CD/video rekorder receiver-u kako biste završili s podešavanjem.

- 5** Pritisnite tipku PROG ▲ ili ▼ na DVD/CD/video rekorder receiver-u kako biste video kanal podesili na slobodnu poziciju između kanala 22 i 68, a kojeg ne zauzima niti jedna lokalna stanica vašeg područja.

#### **N** Napomena

RF kanal neće se promijeniti sve do izvršenja koraka 6.

- 6** Pritisnite tipku DVD/CD/video rekorder receiver-a kako biste spremili novi RF video kanal u memoriju DVD/CD/video rekorder receiver-a.

Sada podesite vaš TV prema novom DVD/CD/video rekorder RF kanalu.

#### **N** Napomena

Ako je slika bila čista u koraku 4, ne podešavajte ponovno vaš TV.

### Korištenje video rekordera po prvi put

Za slijedeće korake pretpostavljamo da ste upravo priključili vaš receiver po prvi put.

Za olakšavanje biranja TV kanala, vaš receiver u sebi ima ACMS – sistem automatskog memoriranja kanala. Ovaj sistem automatski podešava i memorira kanale u vaš receiver.

- 1** Pripazite jeste li pravilno priključili Vaš receiver.
- 2** Kako biste uključili Vaš receiver, pritisnite tipku POWER.

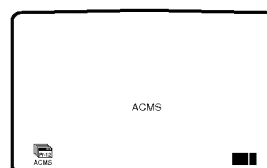

- 3** Pritisnite tipku OK za započinjanje automatskog procesa podešavanja.

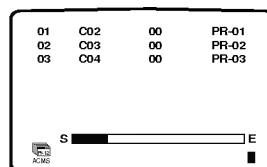

- 4** Pritisnite tipku i kako biste uklonili izbornike s TV ekrana.

## Prije operacija – Video rekorder (nastavak)

### Kako koristiti glavni izbornik

Ovaj se DVD/CD/video rekorder receiver lako može programirati pomoću izbornika koji se pojavljuju na ekranu. Kroz izbornike se može kretati pomoću daljinskog upravljača.

**1** Uključite Vaš TV i video rekorder pritiskom na tipku **POWER**.

**2** Pritisnite tipku **i**.  
Na TV ekranu pojavit će se glavni izbornik.

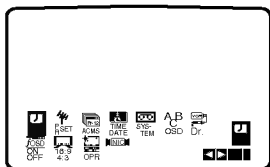

- **REC**  
Podešavanje brojača za snimanje (vidi str. 26-27).
- **PR SET**  
Ručno podešavanje biranja (vidi str. 17).
- **ACMS**  
(Automatic Channel Memory System)- Automatski sistem memoriranja kanala (vidi desno).
- **TIME DATE**  
Podešavanja vremena i datuma (vidi str. 19).
- **SYSTEM**  
Podešavanje kolor Tv sistema (vidi str. 19).
- **ABC OSD**  
Za promjenu podešavanja jezika natpisa na ekranu. Možete odabrati između engleskog, ruskog, njemačkog, poljski, češki i mađarski.
- **Dr.**  
Provjerite imate li DVD/CD/video rekorder receiver-om (vidi str. 36).
- **fOSD ON/OFF**  
Ispisivanje operacijskog modusa Vašeg DVD/CD/video rekorder receiver-a. (vidi str. 36).
- **16:9/4:3**  
Odabiranje širine ekrana Vašeg TV-a (vidi str. 37).
- **OPR**  
Za poboljšanje kvalitete slike (vidi str. 24).
- **NIC**  
Aktiviranje ili deaktiviranje NICAM digitalnog zvuka (vidi str. 37).

**3** Za odabir željenog izbornika pritisnite tipku **◀ ili ▶**.

**4** Pritisnite tipku **OK** a zatim **▲ ili ▼** za i odabiranje.

**5** Pritisnite tipku **i** kako biste se vratili na TV sliku.

### Automatsko biranje TV programa

Želite li izvesti **ACMS** proceduru, molimo slijedite korake na ovoj stranici. Na vašem DVD/CD/video rekorder receiver-u možete podesiti do 88 TV stanica.

**1** Za uključivanje DVD/CD/video rekorder receiver-a pritisnite tipku **POWER**.

**2** Pritisnite tipku **i**.  
Na TV ekranu će se pojaviti glavni izbornik.

**3** Pritisnite **◀ ili ▶** za Automatski sistem memoriranja kanala (**ACMS**) i pritisnite tipku **OK**.

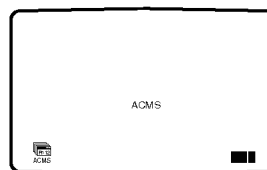

**4** Pritisnite tipku **OK** ponovno za započinjanje automatskog procesa podešavanja.

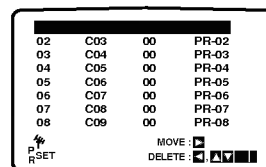
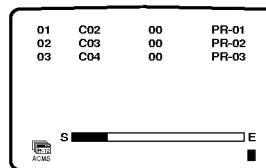

**5** Pritisnite tipku **i** kako biste uklonili izbornike s TV ekrana.

## Prije operacija – Video rekorder (nastavak)

### Ručno biranje TV programa

U određenim područjima zemlje signali odašiljača mogli bi biti preslabi za automatski proces biranja i pravilnog ugadanja kanala Vašeg DVD/CD/video rekorder receiver-a. Programe slabijeg signala morate birati i ugadati ručno, kako bi ih DVD/CD/video rekorder receiver spremio.

#### 1 Pritisnite tipku i.

Na TV ekranu će se pojaviti glavni izbornik.

#### 2 Za odabiranje opcije PR SET (Podešavanje programa) pritisnite tipku ◀ ili ▶ i pritisnite tipku OK.

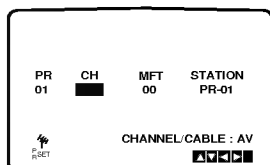

#### 3 Pritisnite tipku a za odabir broja programa kojeg želite birati i ugadati, pritisnite tipku ▲ ili ▼ (na primjer, PR 07). Pritisnite tipku OK.

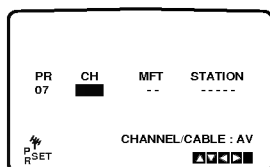
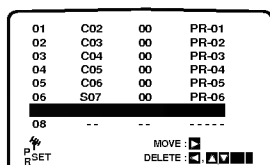

#### 4 Za odabir C (Standardnih programa) ili S (Kabelskih programa) pritisnite tipku AV: C02 – C70, S01 – S41.

Tipkama brojanika upišite broj kanala programa kojeg želite.

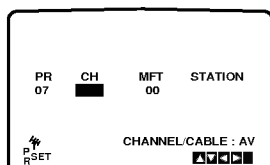

#### 5 Pretraživanje će prestati kad je stanica pronadena. Za prilagođavanje pritisnite tipku ▲ ili ▼.

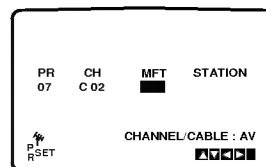

#### 6 Za odabir stanice pritisnite tipku ▶ a zatim OK.

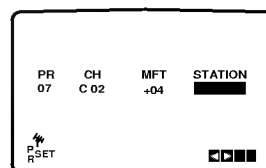

#### 7 Za odabir slova i brojeva za upisivanje naziva novog programa pritisnite tipku ▲ ili ▼.

Za pomicanje naprijed – natrag među slovima i brojevima pritisnite tipku ◀ ili ▶. Pritisnite tipku OK.

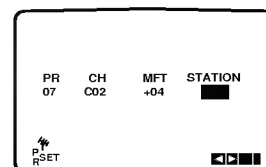

#### 8 Pritisnite tipku i da potvrdite smještanje programa.

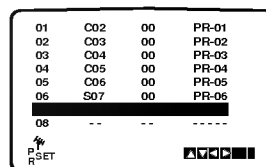

#### 9 Pritisnite tipku i da uklonite izbornike s TV ekrana.

Vaš novi TV program sada je ubiran i ugođen u Vaš video rekorder.

Ukoliko želite ručno birati i ostale programe, ponovite korake 1 – 8.

## Prije operacija – Video rekorder (nastavak)

### Mijenjanje redoslijeda TV programa

Nakon biranja TV programa na Vašem DVD/CD/Video rekorder receiver-u, možda ćete htjeti promijeniti redoslijed po kojemu su spremljeni, a da ih ne morate ponovno birati. Upute na ovoj stranici pokazuju Vam kako programe možete jednostavno pomicati i premještati ih na željeno mjesto.

#### 1 Pritisnite tipku **i**.

Na TV ekranu će se pojaviti glavni izbornik.

Za odabiranje opcije **PR SET** (Podešavanje programa) pritisnite tipku **◀** ili **▶** i pritisnite tipku **OK**.

#### 2 Pritisnite tipku **i**.

Za odabir broja programa kojeg želite premjestiti

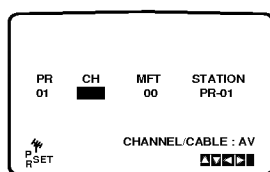

pritisnite tipku **▲** ili **▼** (na primjer, PR 03).  
Pritisnite tipku **▶**.

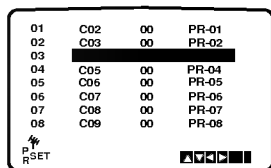

#### 3 Za odabir broja programa na koji želite premjestiti odabrani program pritisnite tipku **▲** ili **▼** (na primjer, PR 05).

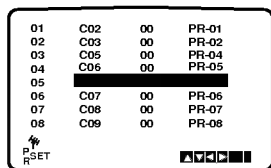

#### 4 Pritisnite tipku **OK**.

Odabrani program bit će premješten na novi broj programa.

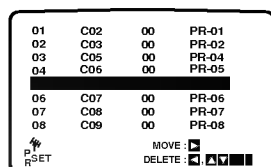

#### 5 Za brisanje izbornika s TV ekrana pritisnite tipku **i**.

Ukoliko želite premjestiti i ostale TV programe, ponovite korake **1 - 4**.

### Brisanje TV programa

Nakon biranja TV programa na Vašem Vašem DVD/CD/Video rekorder receiver-u, možda ćete htjeti obrisati neki program.

Upute na ovoj stranici pokazuju Vam kako neželjene programe možete jednostavno izbrisati.

#### 1 Pritisnite tipku **i**.

Na TV ekranu će se pojaviti glavni izbornik.

Za odabiranje opcije **PR SET** (Podešavanje programa) pritisnite tipku **◀** ili **▶** i pritisnite tipku **OK**.

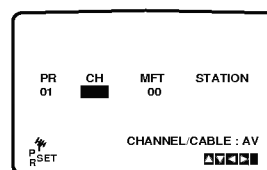

#### 2 Pritisnite tipku **i**.

Za odabir broja programa kojeg želite izbrisati pritisnite tipku **▲** ili **▼** (na primjer, PR 03).

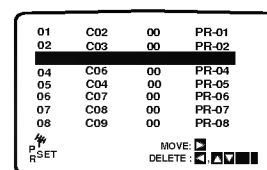

#### 3 Pritisnite tipku **◀**.

Nakon kratkog vremena odabrani program bit će izbrisan.

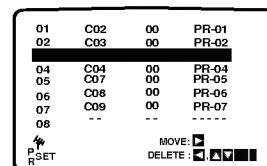

#### 4 Za brisanje izbornika s TV ekrana pritisnite tipku **i**.

Ukoliko želite izbrisati i ostale TV programe, ponovite korake **1 - 3**.

### Spremljene TV programe možete odabirati na bilo koja slijedeća dva načina:

Spremljene TV programe možete odabirati na bilo koja slijedeća dva načina.

Za odabiranje raznih programa odabranih i ugođenih na Vašem DVD/CD/Video rekorder receiver-u pritisnite tipke **PROG**, **▲** ili **▼**.

Programe također možete birati izravno pritiskom na tipke brojanika na daljinskom upravljaču.

## Prije operacija – Video rekorder (nastavak)

### Ručno podešavanje sata

- 1** Pritisnite tipku **i**.  
Za odabir TIME DATE (VRIJEME DATUM) opcije pritisnite tipke **◀** ili **▶**, zatim pritisnite tipku **OK**.



- 2** Pritisnite tipku **OK**.  
Za mijenjanje i biranje SATA, MINUTA, MJESECA i GODINE koristite tipke na broјčaniku ili tipke **▲/▼** ili **◀▶** na daljinskom upravljaču.

Imajte na umu da Vaš DVD/CD/video rekorder receiver koristi opciju od 24 sata za prikazivanje vremena, na primjer 1 sat poslijepodne prikazat će se kao 13:00.

Dan u tjednu automatski će se prikazati kad unesete godinu.



- 3** Ukoliko pogriješite, pritisnite tipke **◀** ili **▶** i unesite točne podatke.

- 4** Pritisnite tipku **i** za uklanjanje izbornika s TV ekrana.

Vaša nova podešavanja spremljena su i pojavit će se na display-u vašeg DVD/CD/video rekorder receiver-a.

### Podešavanje sistema boja

Vaš DVD/CD/video rekorder receiver opremljen je dualnim standardom za boje, što znači da kasetu možete puštati u PAL i MESECAM.

Tijekom puštanja vaš DVD/CD/video rekorder receiver automatski detektira sistem boja.

Ukoliko bude bilo kakvih problema, molimo sistem boja odaberite ručno.

- 1** Pritisnite tipku **i**.  
Na TV ekranu pojavit će se glavni izbornik.

- 2** Pritisnite tipku **◀** ili **▶** za odabir sistema (SYSTEM) **i**.

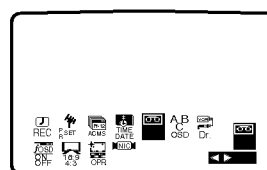

- 3** Pritisnite tipku **OK** a zatim **▲** ili **▼** za odabir odgovarajućeg sistema **BOJE (COLOUR)**.

**AUTO:**

PAL ili MESECAM signali automatski će se razlikovati.

**PAL:**

Koristiti tijekom primanja PAL signala ili puštanja kasete snimljene u PAL sistemu.

**MESECAM:**

Koristiti tijekom primanja MESECAM signala ili puštanja kasete snimljene u MESECAM sistemu.



- 4** Za odabir opcije **RF AUDIO** pritisnite tipku **◀** ili **▶**.  
Za odgovarajući odabir prema **RF AUDIO** pritisnite tipku **▲** ili **▼**.

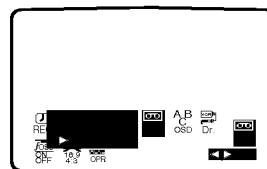

- 5** Za brisanje izbornika s ekrana pritisnite tipku **i**.

## Prije operacija – DVD

### Upće objašnjenje

Ova uputa daje osnovne instrukcije upotrebe prijemnika za digitalni video disk DVD/CD/VCR. Određeni digitalni video diskovi iziskuju specijalno eksploatiranje, ili u vrijeme reproduciranja dozvoljavaju samo ograničeno operiranje. Kada se to dogodi, na ekranu televizora se pojavljuje simbol , koji ukazuje da operacija nije dozvoljena za digitalne video diskove DVD/CD/VCR, ili da nije dostupna na disku.









### Informacija na displeju

Status općeg reproduciranja može biti prikazan na ekranu televizora. Neke aplikacije na meniju mogu biti promjenljive.

### Operiranje aplikacijama na ekranu







- 1** Za vrijeme reproduciranja pritisnite tipku DISPLAY.
- 2** Pritiskajte tipke ▲ ili ▼ da bi odabrali artikl. Odabrani artikl biće podvučen (osvetljen).
- 3** Pritiskajte tipke ◀ ili ▶ da promenite izbor atikla. Tipke sa ciframa isto mogu biti upotrebljene za uvođenje brojeva (na pr. broj naslova). Za neke funkcije, da bi ih podesili pritisnite tipku uvođenje ENTER.





### Ikone u polju za vremenu povratnu vezu

-  Ponavlja naslov
-  Ponavlja kadar
-  Ponavlja stazu (samo za video kompakt diskove bez funkcije za upravljanje reproduciranja PBC)
-  Ponavlja sve staze (samo za video kompakt diskove bez funkcije za upravljanje reproduciranja PBC)
-  Ponavlja A-B
-  Ponavljanje isključeno
-  Obnavlja reproduciranje od tog mesta
-  Mogućnost zabranjena, ili nemoguća (nedostupna)

### Napomene

- Neki diskovi ne mogu osiguravati sve mogućnosti sa primera displeja na ekranu, koji su pokazani ispod.
- Ako za 10 sekundi ne pritisnete nikakvu tipku, aplikacija sa ekrana će nestati.

Items	Aplikacije	Funkcija (Pritiskajte tipke ▲/▼ da bi odabrali željenu aplikaciju)	Način odabiranja
Broj naslova	 1 / 3	Pokazuje tekući broj naslova i ukupni broj naslova, i preskače ka željenom broju naslova.	◀ / ▶, ili Numerirane, ENTER
Broj kadra	 1 / 12	Pokazuje tekući broj kadra i ukupni broj kadra, i preskače ka željenom broju kadra.	◀ / ▶, ili Numerirane, ENTER
Traženje po vremenu	 0:20:09	Pokazuje isteklo vreme reproduciranja, i traži mesto direktno uz pomoć isteklog vremena.	Numerirane, ENTER
Audio jezik i digitalni audio izlaz Subtitle language	 1 ENG □□D 5.1 CH	Pokazuje tekući audio jezički soundtrack i način kodiranja i broj kanala, i menja podešavanje.	◀ / ▶, ili AUDIO
Jezik nadpisa		Pokazuje tekući jezik naslova, i menja podešavanje.	◀ / ▶, ili SUBTITLE
Ugao		Pokazuje tekući broj ugla i ukupni broj uglova, i menja broj ugla.	◀ / ▶, ili ANGLE
Zvuk	 BYPASS	Prikazuje trenutni modus zvuka i mijenja podešavanja	◀ / ▶, ili SOUND MODE

Aplikacije	Funkcija (Pritiskajte tipke ▲/▼ da bi odabrali željenu aplikaciju)	Način odabiranja	
Broj staze	 1 / 4	Pokazuje tekući broj staze, i ukupni broj staza i uključene funkcije u režimu reproduciranja PBC On, i ka željenom broju staza.	◀ / ▶, ili Numerirane, ENTER
Vreme	 0:20:09	Pokazuje isteklo vreme reproduciranja (samo na displeju)	-
Audio kanal	 STER.	Pokazuje audio kanal, i menja audio kanal.	◀ / ▶, ili AUDIO
Zvuk	 BYPASS	Prikazuje trenutni modus zvuka i mijenja podešavanja	◀ / ▶, ili SOUND MODE

## Prije operacija – DVD (nastavak)

### Osnovna podešavanja

Možete zadati Vaše lične preferencije ka uredu za reprodukciju.

### Osnovna podešavanja – Opće operacije

- 1 Pritisnite tipku za podešavanje SETUP.**  
Pojavljuje se meni za podešavanje.



- 2 Pritiskajte tipke ▲/▼ da bi odabrali željeni artikl.**  
Ekran će pokazati tekuće podešavanje odabranog artikla, isto kao i njegovo alternativno podešavanje (a).

- 3 Dok je odabran željeni artikl, pritisnite tipku ►** posle toga tipke ▲/▼ da bi odabrali željeno podešavanje.

- 4 Pritisnite tipku za reproduciranje ENTER da potvrdite Vaš izbor.**

Neki artikli uslovljavaju dopunske korake.

- 5 Da bi napustili meni podešavanja pritisnite tipku za podešavanje SETUP, za povratak RETURN, ili za reproduciranje PLAY.**

### Jezik

#### Jezik diska DVD

Odaberite jezik za meni (Menu), Audio (Audio) i nadpise (Subtitle) diska.

**Original** : Odabran je zadati na disku originalni jezik.

**Other** : Da bi odabrali drugi jezik, pritisnite numerirane tipke da bi uveli četvoro-cifren broj skladno listi sa kodovima jezika na strani 41. Ako uvedete pogrešan kod jezika pritisnite tipku za brisanje, CLEAR.



#### Jezik menija

Odaberite jezik menija za podešavanje. To je meni koje vidite kad pritisnete tipku za podešavanje SETUP.

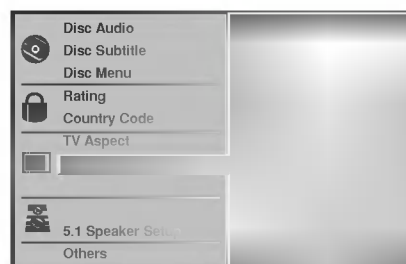

### Slika (Picture)

#### Vrsta televizora (TV Aspect)

**4:3 Letterbox**: Odaberite kad je povezan standardni televizor 4:3. Prikazuje teatralnu sliku sa maskiranim ivicama nad i ispod slike.

**4:3 Panscan**: Odaberite kad je povezan standardni televizor 4:3. Pokazuje slike odrezane da bi popunile ekran Vašeg televizora. Obe strane slike se izrezuju.

**16:9 Wide**: Odaberite kad je povezan široki televizor 16:9.

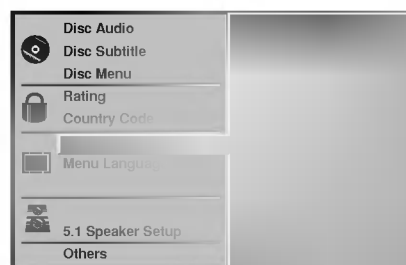

## Prije operacija – DVD (nastavak)

### Postavljanje zvučnika

#### 5.1 Postavljanje zvučnika

Odaberite postavljanje zvučnika, uključujući i uravnoteženje glasnoće te odgođeno vrijeme, ili ispitajte postavke zvučnika.

Postave zvučnika aktivne su samo na analognom multi-kanalnom izlazu. (Vidi "Postavljanje zvučnika", stranica 35.)

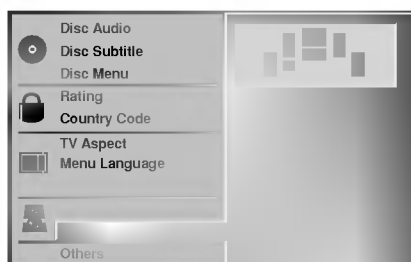

### Ostalo

Postavljanja DRC, Vokala, PBC i Audio puštanja mogu se mijenjati.

- Kako biste odabrali željeno, pritisnite ▲▼ a zatim pritisnite tipku ENTER. Postavljanje željene funkcije mijenja se između On (uključeno) i Off (isključeno).



### Funkcija Kontrole dinamičkog spektra - Dynamic Range Control (DRC)

Koristeći DVD format, možete čuti zvuk programa u najtočnijoj i najvjernijoj mogućoj prezentaciji, zahvaljujući digitalnoj audio tehnologiji. Ipak, dinamički spektar (razliku između najglasnijih i najtiših zvukova) audio izlaza možete smanjiti. Tada film možete slušati manjom glasnoćom bez gubljenja jasnoće zvuka. Za postizanje ovog efekta DRC funkciju postavite na On.

### Vokal

Funkciju Vokala postavite na poziciju On prilikom puštanja multi-kanalnog karaoke DVD-a. Karaoke kanali na disku pomiješat će se u normalni stereo zvuk.

### PBC

Funkciju za kontrolu puštanja Playback Control (PBC) postavite na On (uključeno) ili Off (isključeno).

**On:** Video CD-i s PBC-om puštat će se prema funkciji PBC-a.

**Off:** Video CD-i s PBC-om puštat će se na isti način kao i Audio CD-i.

### Audio puštanje (Audio Play)

DVD/CD/VCR prijemnik možete postaviti tako da DVD disk odmah počinje s radom čim ga umetnete.

Ukoliko je opcija Auto Play uključena na On, ovaj DVD/CD/VCR prijemnik pretražit će naslov čije je vrijeme puštanja najduže ni započet će s puštanjem automatski.

**On:** Auto Play funkcija je aktivirana.

**Off:** Auto Play funkcija nije aktivirana.



### Napomena

Auto Play funkcija možda neće raditi na nekim DVD-ima.

## Prije operacija – DVD (nastavak)

### Roditeljska kontrola (Parental Control)

#### Klasifikacija

Filmovi na digitalnim video diskovima mogu sadržati nepohodne za djecu scene. Pa prema tome, diskovi mogu sadržati informaciju o roditeljskoj kontroli koja se prilazi za cijeli disk, ili prema određenim scenama na disku. Te scene se klasificiraju od 1 do 8, i alternativno, na nekim diskovima su nalične i alternativne scene za izbor. Klasifikacija zavisi od zemalja. Opcija roditeljske kontrole Vam omogućava da sprečite reproduciranje diskova od Vaše dece, ili određeni diskovi da se reproduciraju sa alternativnim scenama.



**1** Iz menija za podešavanje Setup, koristeći tipke ▲ i ▼ odaberite Klasificiranje "Rating".

**2** Dok je klasificiranje "Rating" odabrano, pritisnite tipku ►.

**3** Kada još niste uveli parolu;

Koristeći numerisane tipke uvedite četvorocifrenu parolu, da bi sazdali ličnu četvorocifrenu zaštitnu parolu, i nakon toga pritisnite tipku za uvođenje ENTER. Da bi potvrdili uvedite ponovo četvorocifrenu zaštitnu parolu, i nakon toga pritisnite tipku za uvođenje ENTER.

**U slučaju kad ste već uveli parolu;**

Uz pomoć numerisanih tipki uvedite četvorocifrenu zaštitnu parolu da bi potvrdili četvorocifrenu zaštitnu parolu, nakon toga pritisnite tipku za uvođenje ENTER.

Ako napravite grešku pre pritiskanja tipke za uvođenje ENTER, pritisnite tipku za brisanje CLEAR i ponovo uvedite četvorocifrenu zaštitnu parolu.

**4** Odaberite rang klasifikacije od 1 do 8 koristeći tipke ▲/▼. Jedinica (1) ima naj manje ograničenja pri reproduciranju. Osmica (8) ima naj - više ograničenja pri reproduciranju.

*Unlock: 1): Ako odaberete otključavanje Unlock, opcija roditeljske kontrole neće biti aktivna. Disk će se reproducirati potpuno bez ograničenja.*

**Klasifikacije od 1 do 8:** Neki diskovi sadrže nepohodne za djecu scene. Ako zadate klasifikaciju za reproducirajući ured, biće reproducirane sve scene na disku sa istom ili nižom klasifikacijom. Više klasificirane scene neće biti reproducirane, osim ako na disku ima alternativnih scena za njih. Alternativne scene trebaju imati istu ili nižu klasifikaciju. Ako se ne nađe odgovarajuća alternativa reproduciranje će prestati. Da bi se disk reproducirao treba da uvedete četvoro cifrenu parolu, ili da promenite nivo klasifikacije.

**5** Pritisnite tipku za uvođenje ENTER da potvrdili Vaš izbor klasifikacije, nakon toga pritisnite tipku za podešavanje SETUP da bi napustili meni.

#### **N** Napomena

Ova funkcija možda neće raditi na nekim DVD-ima.

#### Kod zemlje (Country Code)

Informišući se iz tabele sa kodovima zemalja (vid. "Lista kodova zemalja.", na str 42.), uvedite kod za zemlju/zonu, čije će standarde za klasifikaciju koristiti digitalni video disk.

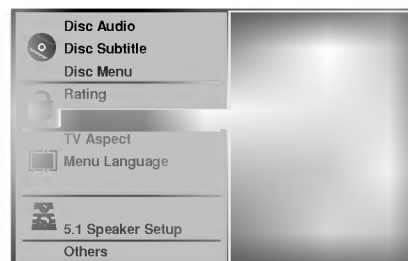

**1** Iz menija za podešavanje odaberite kod zemlje (Country Code) koristeći tipke ▲/▼.

**2** Dok je kod zemlje (Country Code) odabrano, pritisnite tipku ►.

**3** Sledi korak 3 iz "Klasifikacija" levo.

**4** Odaberite prvi znak koristeći tipke ▲/▼.

**5** Pomerite kursor koristeći tipke ► i odaberite drugi znak koristeći tipke ▲/▼.

**6** Pritisnite tipku za uvođenje ENTER da potvrdili Vaš izbor zemlje, nakon toga pritisnite tipku za podešavanje SETUP da bi napustili meni.

#### **N** Napomena

Kada se kod zemlje menja, nužna je potvrda četvorocifrenom parolom (vid. "Promena četvorocifrene parole" ispod).

#### Promena četvorocifrenog koda

- 1 Sledite korake 1-2, kako je pokazano gore, u levo (Klasificiranje).
- 2 Uvedite stari kod, nakon toga pritisnite tipku uvođenja ENTER.
- 3 Odaberite promenu Change koristeći tipke ▲/▼, nakon toga pritisnite tipku uvođenja ENTER.
- 4 Uvedite novi četvorocifreni kod, nakon toga pritisnite tipku uvođenja ENTER.
- 5 Uvedite tačno isti kod drugi put, i potvrdite njegovu tačnost pritiskanjem tipke za uvođenje ENTER.
- 6 Pritisnite tipku za podešavanje SETUP da bi napustili meni.

#### Ako zaboravite Vaš četvorocifren kod

Ako zaboravite Vašu parolu, sledite opisanu dole proceduru da bi izbrisali tekuću parolu.

- 1 Pritisnite tipku za podešavanje SETUP da bi se prikazao meni podešavanja.
- 2 Koristite numerisane tipke da bi uveli šestocifren broj "210499."  
Četvorocifrena parola je izbrisana.
- 3 Uvedite novi kod kako je prikazano sa leve strane (Klasifikacija.).

## Operacije s vrpcom

### Puštanje vrpcea

Video kazete ćete moći umetnuti i izvaditi jedino onda kada je vaš Video rekorder spojen na priključke.

Vaš Video rekorder također može prikazivati snimke sa NTSC traka (na PAL TV).

### Dobivanje bolje slike

Kada je kazeta umetnuta i kada je pokrenuto prikazivanje, funkcija automatskog tracking podešavanja radi kako bi se automatski dobila najbolja moguća slika. Ako je kvaliteta snimke loša, više puta pritisnite tipku **PR/TRK** (▲/▼) na daljinskom upravljaču **PROG/TUNING** (▲/▼) na prednjoj ploči da izvršite ručno tracking podešavanje sve dok se ne uklone izobličenja. Pritisnite brojanu tipku **0** na daljinskom upravljaču kako bi ste ponovno uključili automatsko tracking podešavanje.

- 1** Provjerite jeste li ste ispravno priključili svoj DVD/CD/Video rekorder receiver kako je to ranije opisano u ovoj knjizi. Uključite svoj TV. Pritisnite **POWER** da uključite svoj DVD/CD/Video rekorder receiver.

Umetnite Video kazetu u svoj DVD/CD/Video rekorder receiver.

Video kazeta mora biti pravilno umetnuta, prozor prema gore, strelica dalje od vas.

- 2** Pritisnite tipku **PLAY** (▶) za pokretanje trake. Ako ste pokrenuli video kazetu s koje je uklonjena naljepnica za zaštitu snimanja, automatski će početi prikazivanje s kazete.

### AUTO TRACKING opcija

Vaš će DVD/CD/Video rekorder receiver automatski podesiti tracking da dobijete sliku najbolje kvalitete.

- 3** Pritisnite tipku **PAUSE/STEP** (⏸) da umirite sliku. Pritisnite tipku **PAUSE/STEP** (⏸) više puta da dobijete okvir vrpce pomoću okvira. Ukoliko držite stisnutom tipkom **FORWARD** slika će se usporiti za otprilike 1/19 vremena normalnog prikazivanja.

Vrpce se mogu zaustaviti sve do 5 minuta. Poslije 5 minuta vaš će Video rekorder zaustaviti vrpcu kako bi spriječio oštećenja vrpce ili Video rekordera.

Kvaliteta slike u mirovanju se može nešto više poboljšati pritiskanjem tipke **PR/TRK** (▲/▼).

- 4** Pritisnite tipku **PLAY** (▶) da nastavite s prikazivanjem.

### Traženje slike:

Za vrijeme prikazivanja pritisnite tipku **FORWARD** ili **BACKWARD** kako bi ste brzo premotali traku (7 puta brže od brzine prikazivanja), vidite gdje ste na traci.

### Logičko traženje:

Za vrijeme brzog premotavanja naprijed ili nazad držite pritisnutim **FORWARD** ili **BACKWARD** i slika će biti prikazivana 7 puta većom brzinom od normalne brzine prikazivanja.

- 5** Za vrijeme prikazivanja ili mirovanja pritisnite tipku ◀ ili ▶. Možete dobiti sljedeće brzine prikazivanja.

(-7x normal, -3x normal, -normal, mirovanje, 1/19 usporeno, normal, 2x normal, 7x normal)

Da bi ste isključili usporeni način i shuttle, pritisnite željenu funkciju.

Za vrijeme usporenog prikaza i shuttle-a, na slici se mogu pojaviti stupci za šum prema statusu trake.

Ako se na slici vide izobličenja, smanjite ih tipkama **PR/TRK** (▲/▼).

- 6** Pritisnite tipku **STOP** (■) da zaustavite prikazivanje. Pritisnite tipku **EJECT**.

Ako je vrpca došla do kraja, vaš će DVD/CD/Video rekorder receiver automatski zaustaviti prikazivanje, traku će premotati i izbaciti.

### Preskakanje CM-a (reklamne poruke) – CM Skip:

Ova pogodnost vam daje mogućnost da za vrijeme prikazivanja u nekoliko sekundi preskočite reklamni prekid i da nastavite s normalnim prikazivanjem.

Za vrijeme prikazivanja pritisnite tipku **CM SKIP** na daljinskom upravljaču da preskočite reklame (ili druge programske materijale).

Više puta pritisnite tipku **CM SKIP** da preskočite:

Kaseta će premotati brzo traženje slike kroz 30 sekundi snimanja za svaki pritisak na tipku.

1 Pritisak	30 sekundi
2 Pritiska	60 sekundi
3 Pritiska	90 sekundi
4 Pritiska	120 sekundi
5 Pritiska	150 sekundi
6 Pritiska	180 sekundi

### OPR (Optimalni odgovor slike):

Ova mogućnost automatski poboljšava kvalitetu prikazivane slike podešavajući vaš Video rekorder prema stanju vrpce.

- 1** Pritisnite tipku **i**.
- 2** Pritisnite tipku ◀ ili ▶ izaberite opciju **OPR** i pritisnite tipku **OK**.

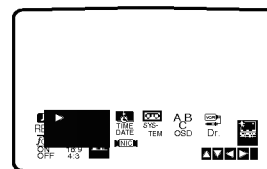

- 3** Pritisnite tipku ▲ ili ▼ više puta da izaberete opcije: **OFF**, **SOFT** ili **SHARP**.

Molimo znajte da opciju **OPR** možete postaviti samo kada vrpca radi.

- 4** Pritisnite tipku **i** da se vratite na ekran.

## Operacije s vrpcom (nastavak)

DVD/CD/Video rekorder receiver omogućuje vam snimanje uz nekoliko jednostavnih metoda:

**Trenutni brojač snimanja (ITR):** Započinje snimanje odmah i nastavlja neko vrijeme ili dok kasete ne dođe do kraja.

**Brojač snimanja:** Možete snimati s određenim vremenskim odmakom (do 1 mjesec od trenutka postavljanja). Može se postaviti do 7 automatskih snimanja ovakve vrste.

DVD/CD/Video rekorder receiver sadrži u sebi Long Play (LP) sistem koji vam omogućuje da na video kasetu snimate dvostruko više sadržaja. Na primjer Standard Play (SP) sistemom na kaseti E-180 snimit ćete 180 minuta sadržaja, a LP sistemom moći ćete snimiti do 360 minuta sadržaja. Molimo primite na znanje da će tijekom korištenja LP sistema kvaliteta slike i zvuka biti nešto lošija.

### Trenutni brojač snimanja ( ITR )

**1** Provjerite jeste li ispravno priključili svoj DVD/CD/Video rekorder receiver kao je to ranije bilo opisano u ovoj knjizi.

Pritisnite tipku **POWER** kako biste uključili svoj DVD/CD/Video rekorder receiver.

**2** Umetnite video kasetu sa zaštitnom naljepnicom u svoj DVD/CD/Video rekorder receiver.

Video kazeta mora biti pravilno umetnuta, prozor prema gore, strelica dalje od vas.

**3** Pritisnite tipku **PR/TRK** (▲/▼) da izaberete broj programa koji želite snimati.

Možete, također, izabrati broj programa koristeći tipke na brojčaniku na daljinskom upravljaču.

**4** Ako želite direktno snimati sa SCART ili RCA priključka, više puta pritisnite **AV** sve dok se priključak s kojeg želite snimati ne pokaže na display-u.

**AV 1** za snimanja s EURO AV1 SCART priključka na zadnjoj DVD/CD/Video rekorder receiver-a.

**AV 2** za snimanja s EURO AV2 SCART priključka na zadnjoj DVD/CD/Video rekorder receiver-a.

**AV 3** za snimanja s VIDEO ulaznog i AUDIO ulaznog (lijevog i desnog) priključka na DVD/CD/Video rekorder receiver-a.

**5** Pritisnite tipku **LP** ako želite snimati u modusu Long Play ili Standard Play.

SP će dati poboljšanu sliku i ton, međutim LP će osigurati dvostruko veće vrijeme snimanja nego SP.

**6** Pritisnite tipku **REC/ITR** (●) za početak snimanja. RECORD će se pojaviti na ekranu TV-a.

Pritisnite tipku **REC/ITR** više puta. Svako sljedeće pritisnjanje povećati će vrijeme snimanja za 30 minuta sve dok ne dodete do maksimalno 9 sati.

**7** Pritisnite tipku **PAUSE/STEP** (||) kako biste izbjegli snimanja neželjenih scena.

Pritisnite tipku **PAUSE/STEP** (||) kako biste nastavili snimanje.

Vrpce se mogu zaustaviti najduže 5 minuta; RECP će se prikazati kada je vrpca zaustavljena. Nakon 5 minuta vaš će DVD/CD/Video rekorder receiver zaustaviti snimanje kako bi spriječio oštećenja DVD/CD/Video rekorder receiver ili vrpce.

**8** Pritisnite tipku **STOP** (■) da zaustavite snimanje. Pritisnite tipku **EJECT** (▲).

Natpis **EJECT** će se pojaviti na TV ekranu na nekoliko sekundi.

### **N** Napomene

- Ako ne želite snimati na traku (ovo se sasvim lako može dogoditi nenamjerno) skinite zaštitnu naljepnicu na zadnjem rubu video kazete.
- Moguće je snimati na video kasetu sa skinutom zaštitnom naljepnicom prekrivajući rupu sa samoljepivom trakom.
- Ne zaboravite da pokretanjem neposrednog snimanja možete snimati na jednom programu da istovremeno gledate neki drugi program, pritisnite tipku **TV/VCR** da izaberete **TV** modus, a tada na svom TV-u izaberite kanal koji želite.

## Operacije s vrpcom (nastavak)

### Brojač snimanja s display-om na ekranu

Unutar tekućeg mjeseca možete postaviti do sedam vremena za snimanje.

**Napomena! Prije postavljanja vremena provjerite jeste li sat na DVD/CD/Video rekorderu ispravno postavili i znate li koje ste TV stanice izabrali na vašem DVD/CD/Video rekorderu.**

#### 1 Umetnite video kazetu sa zaštitnom naljepnicom u svoj DVD/CD/Video rekorder.

Video kazeta mora biti pravilno umetnuta, prozor prema gore, strelica dalje od vas.

#### 2 Pritisnite tipku i. Pritisnite tipku ◀ ili ▶ da izaberete REC i pritisnite tipku OK.

Ako su sva vremena snimanja zauzeta pritisnite tipku ▲ ili ▼ da izaberete ono vrijeme koje želite poništiti i zamjeniti.

Pritisnite tipku ◀ da poništite vrijeme snimanja.

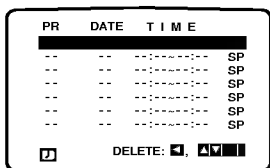

#### 3 Pritisnite tipku OK da počnete postavljati vrijeme snimanja.

#### 4 Pritisnite tipke na brojačniku da dođete na stanicu koju želite snimati.

Kada birate stanice 1 – 9, najprije pritisnite tipku 0 a zatim broj kanala; na primjer Stanica 3 – 03. Stanice jednako tako možete birati pritiskanjem tipaka ▲ ili ▼.

Ukoliko želite snimati s SCART ili AV ulaza na prednjoj strani, nekoliko puta pritisnite AV ulaz da izaberete ispravni display (AV1, AV2 ili AV3).

Kad odaberete, pritisnite tipku ▶.

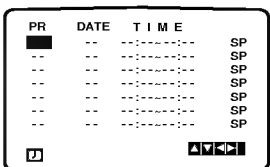

#### 5 Pritisnite tipke na brojačniku da dođete do datuma programa.

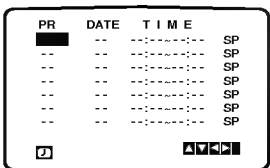

Ako pritisnete OK prije nego li ste došli do datuma, možete izabrati jednu od sljedećih mogućnosti automatskog snimanja. Pritisnite tipku ◀ ili ▶ da izaberete, tada pritisnite tipku OK da potvrdite.

**DLY** za snimanje svakog dana (osim Subote i Nedjelje) u isto vrijeme.

**Weekly (Tjedno)** za snimanje u isto vrijeme svakog tjedna.

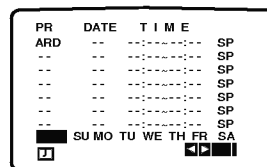

#### 6 Pritisnite tipke na brojačniku da dođete do vremena početka i kraja snimanja programa koji želite snimati.

Molimo ne zaboravite da vaš DVD/CD/Video rekorder koristi 24 satni sat, na pr. 1 sat poslijepodne bit će prikazan kao 13:00.

Jednako tako možete izabrati početak i kraj snimanja pritiskanjem tipaka ▲ ili ▼.

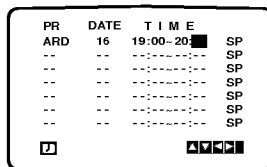

#### 7 Pritisnite tipku ▶ da izaberete brzinu snimanja. Pritisnite tipku ▲ ili ▼ da izaberete željenu brzinu trake IP ili LP.

#### Inteligentno LP snimanje

Kad kasetu stavite na IP, DVD/CD/VCR rekorder automatski se prebacuje u modus LP kako bi se omogućilo potpuno snimanje ukoliko nema dovoljno mjesta na kaseti za snimanje cijelog programa dok je brojač snimanja u SP modusu.

#### 8 Provjerite jesu li ispravni podaci o vremenu snimanja.

Pritisnite tipku i dva puta.

Ako se pokaže natpis PLEASE CHECK, unijeli ste neispravne podatke i morat će ih iznova unijeti.

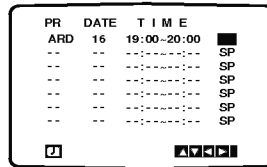

#### 9 Pritisnite tipku i da uklonite izbornike.

Ukoliko želite podesiti još jedno snimanje, ponovite korake 2-8.

#### 10 Pritisnite tipku o/I da uređaj stavite u stanje mirovanja.

© Na display-u DVD/CD/Video rekordera pojaviti će se ikonica o dok DVD/CD/Video rekorder čeka na snimanje.

Ukoliko je DVD/CD/Video rekorder u DVD modusu rada, ako je napajanje DVD/CD/Video rekordera uključeno, snimit će bilo koji program. Za zaustavljanje snimanja, pritisnite tipku POWER dva puta.

## Operacije s vrpcom (nastavak)

### Ukoliko se vremena snimanja radnji preklapaju...

Provjerite da se postavljena vremena u brojaču vremena snimanja radnji ne preklapaju, jer dijelovi koji se preklapaju neće biti snimljeni. Ako se preklapaju, prednost će dobiti ranije postavljeni program.

#### Primjer:

Program 1 će biti snimljen potpuno, ali će zato samo zadnjih 30 minuta programa 2 biti snimljeno.

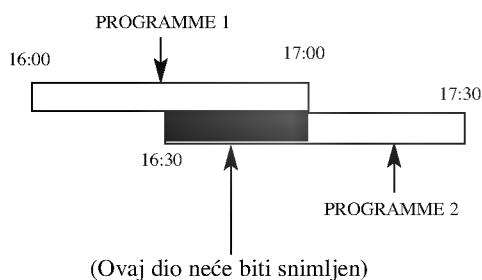

Ako se oba preprogramirana snimanja prelope u ponoć, program 2 neće biti snimljen.

### Mijenjanje (brisanje) preprogramiranog snimanja

Ukoliko jednom budete željeni izbrisati ili promijeniti bilo koje postavljanje u memoriji brojača snimanja, možete to učiniti bez ponovnog upisivanja informacija u brojač. Jednostavno dođite do ekrana preprogramiranog snimanja i stavite ga na display. Simply display the timer event screen. Zatim pritisnite tipke ▲ ili ▼ i odaberite preprogramirano snimanje koje želite mijenjati ili brisati. Pritisnite tipku ◀ da brisanje ... ili Pritisnite tipku OK za mijenjanje; zatim pritisnite tipke ◀ ili ▶ za odabir: stanice, datuma, vrijeme početka i ktaja i LP. Za upisivanje uspravnih podataka pritisnite tipke ▲ ili ▼.

## Upotreba Digitalnog Video Diska DVD i Digitalnog Video Kompakt Diska Video CD

### Reprodukcija digitalnog Video diska DVD i video kompakt diska Video CD

#### Priprema za početak reproduciranja

- Prebacite na TV i odaberite AV ulazni izvor povezan sa DVD/CD/VCR prijemnikom.
- Kada želite da se sladite zvukom sa diskova ili od audio sisteme, uključite audio sistem i odaberite ulazni audio istočnik povezan ka prijemniku za digitalne video diskove DVD/CD/VCR.

#### **1** Pritisnite tipku za Otvaranje/Zatvaranje OPEN/CLOSE da bi otvorili disk konzolu.

#### **2** Postavite odabrani od Vas disk u ležište diska sa oznakom na gore.

Kada postavljate dvostrani digitalni video disk DVD, uverite se da ste postavili stranu koju želite reproducirati, licem na gore.

#### **3** Pritisnite tipku za Otvaranje/Zatvaranje OPEN/CLOSE da bi zatvorili disk konzolu.

Na TV ekranu se pojavljuje indikacija za čitanje READING, i automatski počinje reproduciranje. Ako ne počne reproduciranje, pritisnite tipku za reproduciranje PLAY. U nekom slučaju umesto toga može se pojaviti disk meni.

#### Kada se prikaže prozorac menija

Meni prozorac se može prvo pokazati nakon postavljanja digitalnog video diska DVD ili video kompakt diska koji sadrži meni.

Koristite tipke ◀ ▶ ▲ ▼ da bi odabrali naslov/kadar koji želite gledati, nakon toga pritisnite tipku za reproduciranje ENTER da bi startirali reproduciranje. Da bi se vratili ka meni ekranu pritisnite tipku za naslove TITLE ili za meni MENU.

- Koristite numerisane tipke da bi odabrali stazu koju želite da gledate. Pritisnite tipku za povratak RETURN da bi se vratili na meni ekran.
- Podešavanja menija i određenih operativnih procedura za upotrebu menija mogu se razlikovati u zavisnosti od diska. Sledite instrukcije na svakom meni ekranu. Možete isto posle podešavanja narediti da funkcija za upravljanje PBC bude na poziciji isključeno (Off). Vidi stranu 22.

#### Napomene

- Ako je zadata Roditeljska kontrola (Parental Control) i disk ne spada u okvire podešavanja za klasificiranje (Rating) (nije prijet), treba uvesti četvorocifreni kod, i/ili disk treba biti odobren (vidi "Roditeljska kontrola", na strani 23).
- Digitalni video diskovi DVD mogu imati regionalni kod. Vaš ured neće reproducirati diskove, čiji se regionalni kod razlikuje od regionalnog koda Vašeg ureda. Regionalni kod ovog ureda za reproduciranje je 2 (dva).

### Opšte karakteristike

#### Napomena

Osim kad je naglašeno, sve opisane operacije se baziraju na korišćenje od daljinskog navodila. Neke operacije mogu se ispuniti korišćenjem menija za podešavanje

#### Premeštanje ka drugom naslovu (TITLE)



Kada disk ima više od jednog naslova, možete se premestiti na sledeći naslov kao što je dalje opisano:

- Kada je reproduciranje prekinuto pritisnite tipku za pokazivanje DISPLAY, nakon toga pritisnite odgovarajuću numerisanu tipku (0-9) da bi odabrali broj naslova.
- Za odabiranje naslova pritisnite tipku ◀ ▶, a zatim pritisnite tipku ENTER.

#### Premeštanje ka drugom Kadru/Stazi (CHAPTER/TRACK)



Kada naslov na disku ima više od jednog dela, ili kad disk ima više od jedne staze, možete se premestiti na drugi kadar/stazu kao što sledi:

- Tijekom puštanja na kratko pritisnite tipku SKIP/SCAN ◀◀ or ▶▶ kako biste se vratili na početak trenutnog poglavlja/snimke ili za odabiranje sljedećeg poglavlja/snimke.
- Pritisnite dva puta za kratko tipku SKIP/SCAN ◀◀ da bi napravili korak nazad ka prednjem kadru/stazi.
- Za izravno prelaženje na bilo koje poglavlje tijekom puštanja DVD-a, pritisnite tipku DISPLAY. Zatim za odabiranje ikonice poglavlja/snimke pritisnite tipku ▲▼. Zatim unesite broj poglavlja/snimke pomoću tipaka na brojaniku (0-9) ili za odabiranje poglavlja/snimke pritisnite tipku ◀ ▶, a zatim pritisnite tipku ENTER.

#### Napomena

- Za dvocifrene brojeve pritisnite numerisane tipke uzastopno i brzo.
- Na video kompakt disku sa funkcijama za upravljanje reproduciranja PBC, na meniju za podešavanje morate zadati PBC-funkcija isključena (Off), da bi koristili funkciju za ponavljanje Repeat. Vidi stranu 22.

#### Traženje (Search)

- 1 U vreme reproduciranja pritisnite i zadržite oko dve sekunde tipku za preskakanje SKIP/SCAN ◀◀ ili ▶▶. Sada će reproducirajući ured otići u režim za traženje SEARCH.
- 2 Ponovljeno pritisnite i zadržavajte tipku za preskakanje SKIP/SCAN ◀◀ ili ▶▶ da bi odabrali željenu brzinu: ◀◀X2, ◀◀X4, ◀◀X16, ◀◀X100 (pravac unatrag) ili ▶▶X2, ▶▶X4, ▶▶X16, ▶▶X100 (napred). Kod video kompakt diska brzina se menja: ◀◀X2, ◀◀X4, ◀◀X8 (pravac unatrag) ili ▶▶X2, ▶▶X4, ▶▶X8 (napred).
- 3 Za vraćanje na normalno puštanje, pritisnite tipku PLAY.

## Upotreba Digitalnog Video Diska DVD i Video Kompakt Diska (nastavak)

### Opće karakteristike (nastavak)

#### Pauza slike i kadar – po – kadar reproduciranje

- 1 U vreme reproduciranja pritisnite tipku za pauzu PAUSE/STEP. Sada će reproducirajući ured ući u režim pauze PAUSE.
- 2 Ponavljajućim pritiskanjem tipke pauze PAUSE/STEP na daljinskom navodilu možete pomerati sliku kadar po kadar.
- 3 Za vraćanje na normalno puštanje, pritisnite tipku PLAY.

#### Usporeno reproduciranje (Slow Motion)

- 1 U vreme reproduciranja pritisnite tipku za pauzu PAUSE/STEP(II). Sada će reproducirajući ured ući u režim pauze PAUSE.
- 2 U vreme reproduciranja pritisnite tipku za usporeno skaniranje BACKWARD (II<<) ili FORWARD (>>II). Reproducirajući ured će uvesti spori režim reproduciranja SLOW.
- 3 Koristite tipku za usporeno skaniranje BACKWARD (II<<) ili FORWARD (>>II) da odaberete željenu brzinu: <<I 1/16, <<I 1/8, <<I 1/4 ili <<I 1/2 (pravac unatrag), ili >>I 1/16, >>I 1/8, >>I 1/4 ili >>I 1/2 (unapred).
- 4 Za vraćanje na normalno puštanje, pritisnite tipku PLAY(III).



#### Napomena

Za video kompakt disk nije moguća opcija usporenog reproduciranja unatrag.

#### Ponavljanje (Repeat)



#### Digitalni video diskovi DVD – Ponavljanje Kadar/Naslov/Isključivanje (Chapter/Title/Off)

- 1 Da bi ponovili tekuće reproducirani kadar, pritisnite tipku za ponavljanje REPEAT. Na ekranu televizora se pojavljuje aplikacija za ponavljanje kadra Repeat Chapter.
- 2 Da bi ponovili tekuće reproducirani naslov, pritisnite drugi put tipku ponavljanja REPEAT. Na ekranu televizora se pojavljuje aplikacija za ponavljanje naslova Repeat Title.
- 3 Da napustite režim ponavljanja pritisnite treći put tipku za ponavljanje REPEAT. Na ekranu televizora se pojavljuje aplikacija za isključeno ponavljanje Repeat Off.

#### Video kompakt diskovi – Ponavljanje Staze / Sve / Isključeno Track / All / Off

- 1 Da ponovite tekuće reproduciranu stazu, pritisnite tipku za ponavljanje REPEAT. Na ekranu televizora se pojavljuje aplikacija za ponavljanje staze Repeat Track.
- 2 Da bi ponovili tekuće reproduciranje diska, pritisnite drugi put tipku za ponavljanje REPEAT. Na ekranu televizora se pojavljuje aplikacija za ponavljanje svega Repeat All.
- 3 Da bi napustili režim za ponavljanje, pritisnite treći put tipku za ponavljanje REPEAT. Na ekranu televizora se pojavljuje aplikacija za isključeno Repeat Off.



#### Napomena

Na video kompakt disku sa funkcijama za upravljanje reproduciranja PBC, na meniju za podešavanje morate zadati PBC-funkcija isključena (Off), da bi koristili funkciju za ponavljanje Repeat. Vidi stranu 22.

#### Ponavljanje A-B



Da bi ponovili sekvencu u naslovu:

- 1 Pritisnite tipku za ponavljanje REPEAT A-B u odabranoj od Vas početnoj točki. Za kratko na ekranu televizora se pojavljuje "A \*".
- 2 Ponovo pritisnite tipku za ponavljanje REPEAT A-B u odabranoj krajnjoj točki. Za kratko na ekranu televizora se pojavljuje A B, i ponavljanje sekvence započinje (Na displeju reproducirajućeg ureda pojavljuje se A B ponavljanje).
- 3 Da bi ste se otkazali od sekvence, pritisnite tipku za ponavljanje REPEAT A-B.

#### Traženje po vremenu (Time Search)



Funkcija traženje po vremenu Vam dozvoljava da startirate reproduciranje u svako od Vas odabrano vreme na disku.

- 1 U vreme reproduciranja pritisnite tipku za reproduciranje DISPLAY. Na ekranu se pojavljuje pokazni prozorac. Pretinac traženja po vremenu (Time Search) pokazuje proteklo vreme reproduciranja tekućeg diska.
- 2 U okviru 10 sekundi, pritisnite tipke ▲/▼ da bi odabrali aplikaciju vremena traženja u displeju pokaznog prozorca traženja po vremenu (Time Search). U pretincu za traženje po vremenu Time Search se pojavljuje "-:--:--".
- 3 Unutra u okviru 10 sekundi koristite numerisane tipke da uvedete željeno od Vas vreme početka. Od levo na desno u pretincu uvedite sate, minute i sekunde. Ako uvedete pogrešne cifre, pritisnite tipku za brisanje CLEAR da bi obrisali uvedene od Vas cifre. Nakon toga uvedite pravilne cifre.
- 4 Za potvrđivanje vremena početka unutar 10 sekundi pritisnite tipku ENTER ili tipku PLAY. Reproduciranje počinje od odabranog vremena na disku. Ako uvedete ne važeće vreme, reproduciranje će produžiti od tekućeg mesta.

#### 3D Surround



Ovaj uredaj ima mogućnost proizvodnja 3D surround efekta, pomoću tehnologije 3D Surround zvuka, koja simulira multi-kanalno audio puštanje iz dva uobičajena stereo zvučnika, umjesto pet ili više zvučnika inače potrebnih za slušanje multi-kanalnog audio zvuka iz kućnog kina.

- 1 Za odabiranje opcije "3D SUR" tijekom puštanja pritisnite tipku SOUND MODE (modus zvuka).
- 2 Kako biste isključili 3D Surround efekt, ponovo pritisnite tipku SOUND MODE i odaberite opciju "BYPASS".

## Upotreba Digitalnog Video Diska DVD i Video Kompakt Diska (nastavak)

### Opće karakteristike (nastavak)

#### Objektiv sa promenljivim fokusnim rasto- janjem (Zoom)

Ova funkcija objektiva sa promenljivim fokusnim rastojanjem Zoom Vam omogućava da uvećate video sliku i da se pomerate po uvećanoj slici.

- 1 U vreme reproduciranja ili u režimu pauze pritisnite tipku objektiva sa promenljivim fokusnim rastojanjem ZOOM da bi aktivirali Zoom-funkciju.

Ako ponovo pritisnete tipku objektiva sa promenljivim rastojanjem ZOOM stepen uveličavanja se povećava do šest puta.

- 2 Koristite tipke ◀ ▶ ▲ ▼ da se pomerate po uvećanoj slici.
- 3 Pritisnite tipku za brisanje CLEAR da bi se vratili na normalno reproduciranje, ili da se vratite u režim pauze.

#### Napomena

- Funkcija objektiva sa promenljivim fokusnim rastojanjem može biti nedostupna na nekim digitalnim video diskovima DVD.

#### Traženje markerom (Marker Search)



Možete početi reproduciranje od memorisane točke (marker). Do devet točki mogu biti memorisane. Da bi markirali, sledite sledeće korake.

- 1 U vreme reproduciranja na disku pritisnite tipku za marker MARKER kada reproduciranje dostigne mesto, koje želite markirati.  
Za kratko na ekranu televizora će se pojaviti aplikacija za marker Marker.
- 2 Ponovite korak 1 da bi uveli do devet markiranih točki na disku.

#### Da otkazete (Recall) markiranu scenu (Marked Scene)

- 1 U vreme reproduciranja na disku pritisnite tipku za traženje SEARCH.  
Na ekranu će se pojaviti meni za traženje markera MARKER SEARCH.
- 2 Unutar 10 sekundi pritisnite tipku ◀▶ ili tipke na brojaniku kako biste odabrali broj Markera kojeg želite ponovno pozivati.
- 3 Pritisnite tipku za uvođenje ENTER.  
Reproduciranje će početi od markirane scene.
- 4 Da otkazete meni za traženje markera MARKER SEARCH, pritisnite tipku za traženje SEARCH.

#### Da obrišete markiranu scenu

- 1 U vreme reproduciranja na disku pritisnite tipku za traženje SEARCH.  
Na ekranu će se pojaviti aplikacija za traženje markera MARKER SEARCH.
- 2 Pritiskajte tipke ◀▶ da bi odabrali broj markera koji želite da obrišete.
- 3 Pritisnite tipku za brisanje CLEAR.  
Markirani broj će biti obrisani iz spiska.
- 4 Ponovite korake 2 i 3 da bi obrisali dodatne brojeve markera.
- 5 Da otkazete meni za traženje markera MARKER SEARCH, pritisnite tipku za traženje SEARCH.

### Specijalne mogućnosti za digitalne video diskove DVD

#### Provera sadržaja na digitalnim video diskovima: Menii

Digitalni video diskovi mogu sadržati menie, koji Vam omogućavaju dostup do specijalnih mogućnosti. Da bi koristili meni diska, pritisnite tipku za meni MENU. Nakon toga pritisnite osvetlite (podvučete) Vaš izbor, nakon toga pritisnite tipku ◀ ▶ ▲ ▼ za uvođenje ENTER.

#### Naslovni meni (Title Menu)

- 1 Pritisnite tipku za naslov TITLE.  
Ako tekući naslov ima meni, on će se pojaviti na ekranu. U suprotnom, meni diska će nestati.
- 2 Meni može dati listu uglova kamera, opcija za govorni jezik i naslove, i kadrove naslova.
- 3 Da otkazete naslovni meni pritisnite ponovo tipku za naslov TITLE.

#### Meni diska (Disc Menu)

- 1 Pritisnite tipku za meni MENU.  
Pokazuje se meni diska.
- 2 Da otkazete meni diska pritisnite ponovo tipku za meni MENU.

#### Ugao kamere (Camera Angle)

Ako disk sadrži sekvence snimljene iz različitih uglova kamere, na displeju trepti aplikacija za ugao. Tada, ako želite, možete promeniti ugao kamere.

- U vreme reproduciranja, da bi odabrali željeni ugao, uzastopno pritisnite tipku za ugao ANGLE.  
Na TV ekranu pojaviti će se broj trenutnog ugla.

#### Promena audio jezika

U vreme reproduciranja uzastopno pritisnite tipku za audio AUDIO da bi čuli različiti audio jezik ili audio stazu.

#### Promena audio kanala

U vreme reproduciranja pritisnite tipku AUDIO uzastopno da bi čuli različit audio kanal {STEREO (stereo), LEFT (levi) ili RIGHT (desni)}.

#### Nadpisi (Subtitles)

U vreme reproduciranja uzastopno pritisnite tipke za nadpise S-TITLE da vidite nadpise na različitim jezicima.

#### Napomena

Ako se pojavi aplikacija , ta mogućnost nije dostupna na disku.

## Upotreba audio kompakta diska i MP3/WMA diska

### Reproduciranje sa Audio kompakta diska i MP3 diska

DVD/CD/VCR prijemnik može svirati snimke u MP3 /WMA formatu na CD-ROM, CD-R ili CD-RW diskovima.

Prije sviranja MP3/WMA snimaka, pročitajte napomene na desnoj strani o MP3/WMA snimkama.

#### 1 Umetnite disk i zatvorite vrata.

**Audio CD:** Audio CD izbornik pojavit će se na TV ekranu, prijedite na korak 4.

**MP3/WMA disk:** MP3/WMA-JPEG izbornik pojavit će se na TV ekranu. Prijedite na korak 2.



#### 2 Za odabir opcije MP3 pritisnite tipke ▲▼ a zatim pritisnite tipku ENTER ili PLAY.

MP3/WMA izbornik pojavit će se na TV ekranu.

Pritisnite tipku RETURN kako biste se prebacili na izbornik MP3/WMA-JPEG.

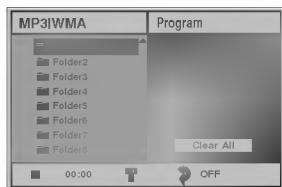

#### 3 Za odabir foldera pritisnite tipke ▲▼ a zatim pritisnite tipku ENTER ili PLAY.

Pojavit će se popis file-ova u folderu.

#### 4 Za odabir snimke pritisnite tipke ▲▼ a zatim pritisnite tipku ENTER ili PLAY.

Započinje puštanje.

Tijekom puštanja, na display-u i izborniku prikazat će se prošlo vrijeme trenutne snimke

Na kraju diska prestat će i puštanje.

Kako biste prešli na sljedeću stranicu, pritisnite tipku TITLE.

Kako biste se vratili na prethodnu stranicu, pritisnite tipku MENU.

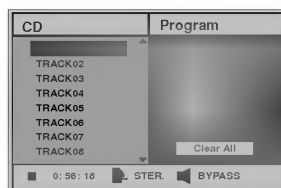

Audio CD menu

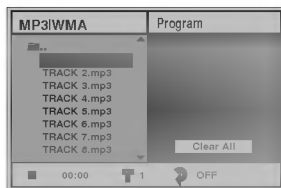

MP3/WMA menu

#### Napomena

Ukoliko se nalazite na popisu file-ova i želite se vratiti na popis foldera, pomoću tipaka ▲▼ odaberite  i pritisnite tipku ENTER kako biste se vratili na prethodni ekran izbornika.

#### 5 Kako biste zaustavili puštanje u bilo kojem trenutku, pritisnite tipku STOP.

### Napomene o MP3/WMA-diskovima

#### O MP3

- Jedan MP3 fajl sa audio informacijom kompresovanom u formatu MPEG1, shema za 3-plastno kodiranje fajlova sa audio informacijom. Mi zovemo fajlove, čije ime ima ekstenziju ".mp3", "MP3-fajlovi".
- Reproducirajući ured ne može čitati MP3-fajl koji ima fajlovu ekstenziju različitu od ".mp3".
- Reproducirajući ured ne može pročitati falsificirani MP3-fajl čije ime ima ekstenziju ".mp3".

#### O WMA (Windows Media Audio)

- WMA datoteka je Microsoftova tehnologija audio kompresije.
- WMA (Windows Media Audio) nudi dvostruko veću audio kompresiju od MP3 formata.

#### MP3-disk, kompatibilan sa ovim reproducirajućim uredom jd, ograničen kao što sledi:

1. Frekvencija semplinga / samo na 44.1kHz (MP3), 22.05 - 44.1kHz (WMA)
2. Brzina emitovanja informacije / u okviru 32 - 320 kilobita/sec (MP3), 32 - 128kbps (WMA)
3. Fizički format CD-R treba da je "ISO 9660"
4. Ako snimate MP3/WMA-fajlove koristeći softer, koji ne može kreirati fajlovu sistemu (FILE SYSTEM), na primer "Direct-CD" itd., nemoguće je reproducirati MP3-fajlove. Zato Vam preporučujemo da koristite produkt "Easy-CD Creator", koji kreira fajlovu sistemu po standartu ISO 9660.
5. Disk sa jediničnom sekcijom zahteva MP3/WMA-fajlove u prvoj stazi. Ako u prvoj stazi nema MP3/WMA-fajla, ne mogu se reproducirati MP3/WMA-fajlovi. Ako želite reproducirati MP3/WMA-fajlove, formatirajte svu informaciju na disku ili upotrebite drugi takav disk.
6. Imena fajlova treba da budu imenovana uz pomoć 8 ili manje slova, i trebaju imati ekstenziju ".mp3" ili ".wma" na primer: "\*\*\*\*\*.MP3" ili "\*\*\*\*\*.WMA".
7. Ne upotrebljavajte specijalne simbole kao na primer "/ : \* ? " < > " itd.
8. Ukupni broj fajlova na disku treba biti manji od 650.

Ovaj prijemnik digitalnih video diskova DVD/CD/VCR zahteva od diskova / snimaka da zadovoljavaju određene opredeljene tehničke standarde da bi se postigla optimalna kvaliteta reproduciranja. Prethodno snimljeni digitalni diskovi automatski se pridržavaju tih standarda. Ima mnogo različitih tipova standarda snimajućih diskovih formata (uključujući CD-R disk koji sadrži MP3/WMA-fajlove).



**Klijenti isto tako trebaju imati u vidu da se traži dozvola za download MP3/WMA-fajlova i muzike sa Interneta. Naša kompanija nema pravo da daje takvu dozvolu. Dozvola treba uvek da se traži od vlasnika autorskih prava.**

## Upotreba audio kompakta diska i MP3/WMA diska (nastavak)

### Pauza (Pause)

- 1 Pritisnite tipku pauze PAUSE/STEP u vreme reproduciranja.
- 2 Kako biste se vratili na puštanje, ponovno pritisnite tipku PLAY, PAUSE/STEP.











### Premeštanje ka drugoj stazi

- Tijekom puštanja na kratko pritisnite tipku SKIP/SCAN  ili  kako biste se vratili na početak trenutne snimke ili za odabiranje sljedeće snimke.
- Pritisnite dva puta za kratko tipku za preskakanje SKIP/SCAN  da bi napravili korak unatrag ka prethodnoj stazi.
- U slučaju audio kompakta diska, da bi otišli direktno na koju i da je stazu, u vreme reproduciranja koristeći numerisane tipke (0-9) uvedite broj staze.

### Ponavljanje Staze / Sve / Isključeno (Track / All / Off)

- 1 Da bi ponovili tekuće reproduciranje staze pritisnite tipku za ponavljanje REPEAT. Na meniju ekrana se pojavljuje aplikacija za ponavljanje staze Repeat Track.
- 2 Da bi ponovili sve staze na disku, pritisnite drugi put tipku ponavljanja REPEAT. Na meniju ekrana se pojavljuje aplikacija ponovi sve Repeat All.
- 3 Da bi napustili režim ponavljanja pritisnite treći put tipku za ponavljanje REPEAT. Na meniju ekrana se pojavljuje aplikacija za isključeno ponavljanje Repeat Off.

### Traženje

- 1 U vreme reproduciranja pritisnite i zadržite za oko dve sekunde tipku za preskakanje SKIP/SCAN  ili . Sada će reproducirajući ured otići u režim za traženje SEARCH.
- 2 Uzastopno pritiskajte i zadržavajte tipku za preskakanje SKIP/SCAN  ili  da bi odabrali željenu brzinu: X2, X4, X8 (pravac unatrag) or X2, X4, X8 (pravac napred). Brzina i pravac traženja se pokazuju u meni - ekranu.
- 3 Kako biste se vratili na puštanje, ponovno pritisnite tipku PLAY.

### Ponovite A-B

Da ponovite sekvencu.

- 1 U vreme reproduciranja diska pritisnite tipku ponavljanja REPEAT A-B u odabranoj od Vas početnoj točki. Na meni ekranu se pojavljuje aplikacija za ponavljanje Repeat i "A ↔ B".
- 2 Pritisnite ponovo tipku za ponavljanje REPEAT A-B u odabranoj od Vas krajnjoj točki. Na meni ekranu se pojavljuje aplikacija za ponavljanje Repeat i "A ↔ B", i sekvenca počinje da se reproducira ponavljajući.
- 3 Da bi napustili sekvencu i vratili se normalnom reproduciranju, pritisnite ponovo tipku za ponavljanje REPEAT A-B. Na meni ekranu se pojavljuje aplikacija za ponavljanje Repeat, i "OFF" (isključeno).

### Funkcija 3D Surround

Ovaj uređaj ima mogućnost proizvodnja 3D surround efekta, pomoću tehnologije 3D Surround zvuka, koja simulira multi-kanalno audio puštanje iz dva uobičajena stereo zvučnika, umjesto pet ili više zvučnika inače potrebnih za slušanje multi-kanalnog audio zvuka iz kućnog kina.

- 1 Za odabiranje opcije "3D SUR" tijekom puštanja pritisnite tipku SOUND MODE (modus zvuka).
- 2 Kako biste isključili 3D Surround efekt, ponovno pritisnite tipku SOUND MODE i odaberite opciju "BYPASS".

### Promena audio kanala

U vreme reproduciranja pritiskajte tipku AUDIO uzastopno da bi čuli različit audio kanal {STEREO (stereo), LEFT (levi) ili RIGHT (desni)}.

## Rad s JPEG diskom

### Gledanje JPEG diska JPEG

Na ovom DVD/CD/VCR prijemniku možete gledati JPEG file-ove i CD s Kodak slikom. Prije puštanja JPEG snimaka, pročitatite napomene na desnoj strani o JPEG snimkama.

- 1 Umetnite disk i zatvorite vrata.**  
MP3/WMA-JPEG izbornik pojavit će se na TV ekranu.



- 2 Za odabir opcije JPEG pritisnite tipke ▲/▼ a zatim pritisnite tipku ENTER.**  
JPEG izbornik pojavit će se na TV ekranu.



- 3 Za odabir foldera pritisnite tipke ▲/▼ a zatim pritisnite tipku ENTER ili PLAY.**  
Pojavit će se popis file-ova u folderu. Pritisnite tipku RETURN kako biste se prebacili na izbornik MP3/WMA-JPEG.

#### Napomena

Ukoliko se nalazite na popisu file-ova i želite se vratiti na popis foldera, pomoću tipaka ▲/▼ odaberite "■-■" i pritisnite tipku ENTER kako biste se vratili na prethodni ekran izbornika.

- 4 Ukoliko želite pogledati određeni file, pritisnite tipku ▲/▼ kako biste naznačili file, a zatim pritisnite tipku ENTER ili PLAY.**  
Započinite proces gledanja file-a.  
Tijekom gledanja file-a, pritisnite tipku RETURN kako biste se vratili na prethodni izbornik (JPEG izbornik). Pritisnite tipku TITLE kako biste se prešli na sljedeću stranicu.  
Pritisnite tipku izbornika MENU kako biste se vratili na prethodnu stranicu.



#### Napomena

Postoje tri opcije brzine gledanja slide-ova: Brzo (Fast), Normalno (Normal), Polako (Slow) te Isključeno (Off). Pritisnite tipku ◀▶ kako biste naznačili funkciju brzine slide-ova a zatim za odabiranje željene brzine pritisnite tipku ▲/▼ te pritisnite tipku ENTER.

- 5 Za zaustavljanje gledanja u bilo kojem trenutku pritisnite tipku STOP.**  
Pojavit će se izbornik JPEG.

### Prelaženje na drugi file

Tijekom gledanja slike jednom na kratko pritisnite tipku ◀◀ ili ▶▶ kako biste se vratili prethodni file ili za odabiranje sljedećeg file-a.

### Mirna slika

- Pritisnite tipku PAUSE/STEP tijekom puštanja slide-ova. DVD/CD/VCR prijemnik prijeći će u modus rada pauza (PAUSE).
- Za povratak na prikazivanje slide-ova pritisnite tipku PLAY ili ponovno pritisnite tipku PAUSE/STEP.

### Za okretanje slike

Tijekom prikazivanja slike za okretanje slike vodoravno ili okomito pritisnite tipku ▲/▼.

### Za rotiranje slike

Tijekom prikazivanja slike za rotiranje slike u smjeru kazaljke na satu ili obrnutom smjeru, pritisnite tipku ◀▶.

### Napomene o JPEG snimkama

- Ovisno o veličini i broju JPEG file-ova, možda će DVD/CD/VCR prijemniku trebati duže vrijeme da učita sadržaj diska. Ukoliko nakon nekoliko minuta na ekranu ne vidite ništa, možda su neki file-ovi preveliki – smanjite rezoluciju JPEG file-ova na manje od 2 mega piksela i spržite novi CD.
- Ukupni broj file-ova i foldera na disku ne bi smio biti veći od 650.
- Neki diskovi bi mogli biti nekompatibilni zbog različitog formata snimanja ili zbog stanja diska.
- Ukoliko ste koristili software poput "Easy CD Creator" za prženje JPEG file-ova na CD-R, pazite da svi odabrani file-ovi imaju ".jpg" ekstenziju prilikom kopiranja na CD.
- Ukoliko file-ovi imaju ekstenzije ".jpe" ili ".jpeg", svakako ih promijenite u ".jpg".
- Nazivi file-ova koji nemaju ".jpg" ekstenziju neće moći biti učitani na ovom DVD/CD/VCR prijemniku, iako će biti prikazani kao JPEG slikovni file-ovi u Windows Explorer-u.

## Programirano reproduciranje

### Programirano reproduciranje sa audio kompakta diska i MP3-diska

Program Vam omogućuje da sačuvate Vaše omiljene staze na opredeljenom disku u memoriji reproducirajućeg ureda. Program može sadržati 30 staze.

**1** U vreme reproduciranja, ili u stop režimu, pritisnite tipku za programiranje PROGRAM da bi ušli u režim redaktiranja programa Program Edit.

Desno od reči za program Program, koja se nalazi na desnoj strani meni ekrana, pojavi će se obeležavajući znak .

#### Napomena

Pritisnite tipku za programiranje PROGRAM da bi napustili režim redaktiranja programa Program Edit; obeležavajući znak  će nestati.

**2** Pritiskajte tipke ▲/▼ da bi odabrali stazu, nakon toga pritisnite tipku za uvođenje ENTER da bi postavili odabranu stazu u programni spisak (Program list).

**3** Ponovite korak 2 da postavite odabrane staze u programni spisak.

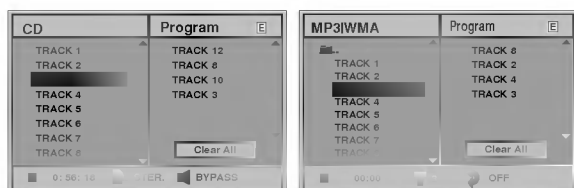

Meni za audio kompakta disk

Meni za MP3/WMA-disk

**4** Pritisnite tipku ►.

**5** Pritisnite tipke ▲/▼ da bi odabrali stazu koju želite da započnete da reproducirate.

Pritisnite tipku naslova TITLE da bi se premestili na sledeću stranu. Pritisnite tipku MENU da bi se premestili na prethodnu stranu.

**6** Pritisnite tipku PLAY za početak.

U programnom spisku se osvetljava programirana staza koju ste odabrali poslednju.

**7** Za vraćanje na normalno puštanje nakon programiranog puštanja, odaberite snimku s popisa CD-a (ili MP3/WMA), a zatim pritisnite tipke ENTER.

### Programirano reproduciranje sa video kompaktnim diskom

#### Napomena

Na video diskovima sa funkcijom upravljanja reproduciranja PBC, da bi koristili programnu funkciju, na meniju za podešavanje treba zadati PBC-funkciju na isključeno (Off). Vidi stranu 22.

Program može sadržati 30 staze.

**1** Postavite video kompaktni disk i zatvorite disk konzolu.

**2** Pritisnite tipku za programiranje PROGRAM dok je reproduciranje zaustavljeno.

Pojavi će se meni za programiranje na video kompaktnom disku VCD Program.

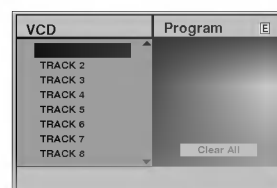

#### Napomena

Za izlaz iz izbornika Programa pritisnite tipku RETURN, PROGRAM ili PLAY.

**3** Sledite korake 2-6 iz "Programirano reproduciranje sa audio kompaktnim diskovima i MP3/WMA-diskovima" sa leve strane.

**4** Da se vratite od programiranog na normalno reproduciranje, pritisnite PROGRAM.

#### Ponavljanje programiranih staza

• Da ponovite tekuće reproduciranje staze pritisnite tipku za ponavljanje REPEAT.

Na meni ekranu se pojavljuje aplikacija za ponavljanje staza Repeat Track.

• Da ponovite sve staze iz programnog spiska pritisnite drugi put tipku za ponavljanje REPEAT.

Na meni ekranu se pojavljuje aplikacija za ponavljanje svega Repeat All.

• Da bi napustili režim ponavljanja pritisnite treći put tipku za ponavljanje REPEAT.

Na meni ekranu se pojavljuje aplikacija za isključeno ponavljanje Repeat Off.

#### Brisanje staze iz programnog spiska

**1** U vreme reproduciranja, ili u stop režimu, pritisnite tipku za programiranje PROGRAM, da bi ušli u režim redaktiranja Programa Edit.

Pojavi će se obeležavajući znak .

**2** Pritiskajte tipku ► da se premestite ka programnom spisku.

**3** Koristite tipke ▲/▼ da bi odabrali stazu, koju želite da izbrisate iz programnog spiska.

**4** Pritisnite tipku za čišćenje CLEAR.

Staza će se izbrisati iz programnog spiska.

#### Brisanje celog programnog spiska

**1** Sledite korake 1-2 iz "Brisanje staza iz programnog spiska" kao što je gore prikazano.

**2** Koristite tipke ▲/▼ da odaberete izbriši sve "Clear All", nakon toga pritisnite tipku za uvođenje ENTER.

Celi program od disku biće izbrisan.

Programi se brišu isto i kad se izvadi disk.

## Postavljanje zvučnika

Za ugrađeni 5.1 kanalni surround dekodir napravite sljedeće postavljanje.



- 1** Odaberite opciju "5.1 Speaker Setup" pomoću tipki ▲▼ na izborniku za postavljanje.
- 2** Tijekom odabiranja opcije "5.1 Speaker Setup" pritisnite tipku ►.
- 3** Za odabiranje željenog zvučnika pritisnite tipku ►.
- 4** Opcije podešavajte tipkama ▲▼◀►.

### Odabiranje zvučnika

Odaberite zvučnik koji želite podešavati. (Prednji zvučnici (Lijevi), Prednji zvučnici (Desni), Centralni zvučnik, Stražnji zvučnici (Lijevi), Stražnji zvučnici (Desni), Subwoofer)

### Glasnoća

Za prilagodavanje izlazne razine odabranog zvučnika (-6dB - +6dB) pritisnite tipku ◀/ ►.

### Veličina

Pošto su postavljanja zvučnika fiksna, ne možete ih mijenjati.

### Udaljenost

Ukoliko ste zvučnike spojili na DVD/CD/VCR prijemnik, postavljanje udaljenosti pruža informaciju zvučnicima koliko daleko zvuk treba putovati kako bi došao do vaše postavljene točke slušanja. Ovo omogućuje da zvuk sa svakog zvučnika dođe do slušača u isto vrijeme (1 stopa = 30.48cm)



#### **Napomene**

Ne možete postaviti udaljenost subwoofer zvučnika.

### Test

Pritisnite tipku ENTER kako biste isprobali signal svakog zvučnika. Prilagodite glasnoću da odgovara glasnoći probnih signala memoriranih u sistemu.

- Prednji lijevi (L) → Centralni → Prednji desni (R) → Stražnji desni (R) → Stražnji lijevi (L) → Subwoofer

### Povratak

Za povratak na prethodni izbornik pritisnite tipku ENTER.

## Dopunska informacija

### Memorija zadnjeg stanja



Ovaj DVD/CD/VCR prijemnik memorira korisnikova postavljanja za zadnji odgledani disk. Postavljanja ostaju u memoriji i nakon vađenja diska s player-a ili nakon isključivanja player-a. Ukoliko ponovno stavite disk čija su postavljanja memorirana, zadnje mjesto zaustavljanja automatski će se vratiti.



#### **Napomene**

- Postavljanja spremljena u memoriji spremna su za korištenje u svakom trenutku.
- Ovaj player ne memorira postavljanja diska ukoliko prije početka puštanja diska isključite DVD/CD/VCR prijemnik.

## Dodatne operacije – Video rekorder

### Display na ekranu

Bez teškoća možete pokazati trenutno vrijeme ili brojač vrpce, količinu preostale vrpce, dan mjesec, godinu, dan u tjednu, programirani kanal, brzinu vrpce i način rada vašeg Video rekordera što će se sve pojaviti na TV ekranu. Ukoliko se vrši snimanje ovi Display-i na ekranu neće biti snimljeni na traku.

#### 1 Pritisnite CLK/CNT za display.

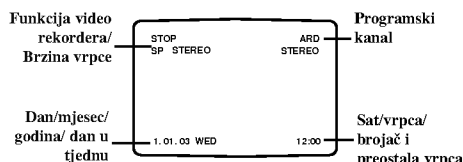

#### 2 Pritisnite CLK/CNT više puta da bi se kretali kroz opcije displaya.

Brojač vrpce i količina preostale vrpce će se pojaviti ako je kazeta umetnuta.

#### 3 Nakon 3 sekunde glavnina Display-a na ekranu će nestati a na ekranu će ostati samo brojač vrpce i količina preostale vrpce.

Pritisnite ponovno CLK/CNT da uklonite sve display-e s TV ekrana.

Prikazana preostala vrpca bit će točna samo za kasete E-180 i E-240.

Indikator preostale vrpce, dakle, možda neće biti točan, jer njegova točnost ovisi o vrsti kasete i uvjetima u kojima je ona korištena. Također, indikator preostale vrpce ne prikazuje se na display-u odmah nakon umetanja kasete niti nakon što je započelo puštanje ili snimanje.

### Zaustavljanje memorije brojačem vrpce

Digitalni brojač vrpce može biti prikazan na prozoru display-a umjesto vremena ako pritisnete CLK/CNT na daljinskom upravljaču.

Digitalni brojač vrpce pokazuje relativnu poziciju snimanja na vrpci.

#### 1 Pritisnite tipku CLK/CNT dok se na display-u ekrana ne prikaže brojač.

#### 2 Pritisnite tipku CLEAR da postavite brojač na 0:00:00.

Pritisnite tipku PLAY (▶) ili započnite snimanje.

Brojač vrpce će pokazati trenutno vrijeme prikazivanja u satima, minutama i sekundama.

#### 3 Pritisnite tipku STOP kada je prikazivanje ili snimanje završeno.

#### 4 Pritisnite tipku BACKWARD (natrag).

Vrpca će se namotati i automatski zaustaviti kada brojač dođe na 0:00:00.

Napomena: Ako pritisnete tipku FORWARD (naprijed) dok brojač prikazuje negativnu vrijednost, vrpca se neće zaustaviti.

### Vodič za lako korištenje (Video liječnik)

Ova mogućnost vas informira da na vašem Video rekorderu postoji problem. Poruke o greškama pojaviti će se na TV ekranu.

#### 1 Pritisnite i. Pritisnite tipku ◀ ili ▶ da izaberete Dr, zatim pritisnite OK.

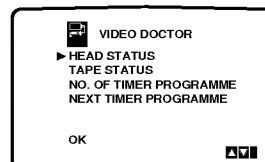

#### 2 Pritisnite tipku ▲ ili ▼ da provjerite problem.

##### HEAD STATUS (STANJE GLAVE)

###### ● PLEASE CLEAN (MOLIMO OČISTITE):

Očistite glavu na Video rekorderu.

##### TAPE STATUS (STANJE VRPCE)

###### ● NOT RECORDABLE (NE MOŽE SE SNIMATI):

Umetnite vrpca sa zaštitnom naljepnicom na mjestu

##### NO. OF TIMER PROGRAMME (BROJ PROGRAMA BROJAČA)

###### ● 2

Pokazuje broj brojača snimanja.

##### NEXT TIMER PROGRAMME (SLJEDEĆI BROJAČ PROGRAMA)

###### ● ARD1 26 10:00~11:00 SP

Pokazuje trenutno stanje brojača snimanja.

#### 3 Pritisnite tipku i za uklanjnjanje izbornika s TV ekrana.

### ez (easy – lako) ponavljanje

Pritiskanjem i držanjem tipke ez REPEAT tijekom prikazivanja važeća sekcija će se automatski ponoviti dva puta.

#### 1 Tijekom prikazivanja pritisnite i držite tipku REPEAT na točki gdje se ponavljanje treba završiti. Tada će vaš DVD/CD/Video rekorder receiver krenuti u traženje u suprotnom smjeru.

#### 2 Oslobodite REPEAT na točki na kojoj ponavljanje prikazivanja treba da počne.

Držeća sekcija će se automatski ponoviti dva puta.

#### **N** Napomena

Ponovnim pritiskanjem tipke REPEAT tijekom ponavljanja DVD/CD/video rekorder receiver vratit ćete se na normalno prikazivanje.

## Dodatne operacije – Video rekorder (nastavak)

### Hi-Fi Stereo zvučni sistem

Vaš će DVD/CD/Video rekorder receiver snimati i reproducirati Hi-Fi Stereo zvučni sistem. Kao dodatak on ima stereo NICAM digitalni stereo zvučni dekodler. Ovo vam daje mogućnost da snimate i reproducirate zvuk na nekoliko različitih načina. Video kazete koje su snimljene na vašem DVD/CD/Video rekorder receiver-u imat će normalni mono audio snimak i dva VHS Hi-Fi stereo snimka. Ovi stereo snimci daju vam mogućnost da sa TV odašiljača, stereo audio sistema, video diska ili drugog Hi-Fi Video rekordera snimate u Hi-Fi stereo ili dvojezičnom načinu rada.

**1** Digitalni dekodler zvuka vašeg DVD/CD/video rekorder receivera omogućuje vam prijeme emitiranja NICAM zvuka, kao i standardnog stereo NICAM zvuka, te dvojezičnog i mono zvuka. Određeni tip zvuka koji je primljen ili snimljen pokazati će kratko na TV ekranu na nekoliko sekundi:

#### STEREO

Zvuk je automatski snimljen na Hi-Fi stereo i mono snimkama na video vrpici.

#### BIL NICAM

Oba audio kanala biti će snimljena u Hi-Fi stereo snimkama. Primarni kanal za jezik (lijevi) biti će snimljen u mono snimku na video vrpici.

#### MONO

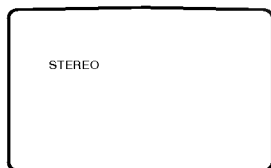

Zvuk je snimljen na Hi-Fi snimkama i mono snimci video vrpce bez podjele.

**2** Pritisnite tipku AUDIO više puta sve dok se željeni audio modus ne pojavi.

Izbor je STEREO, LEFT (LIJEVO), RIGHT (DESNO) i MONO.

U BIL NICAM reproduciranju primarni jezik ima izlaz na lijevom kanalu a sekundarni ima istovremeno izlaz na desnom kanalu kada je audio izlaz postavljen na STEREO.

Primarni jezik će imati izlaz na oba kanala kada je audio izlaz postavljen na MONO.

Molimo da uzmete u obzir da kada podešavate kontrolu snimke Hi-Fi stereo sistem može se vratiti u MONO.

**3** Pritisnite tipku i da se vratite na TV sliku.

#### **N** Napomena

Ako je kvaliteta primljenog stereo zvuka slaba, emitiranje se automatski prima monoauralno za bolju kvalitetu. No, ako je kvaliteta zvuka loša, na glavnom izborniku opciju NIC postavite na OFF – isključeno, (vidi stranicu 16). Detektirat će se NICAM emitiranja.

### Kompatibilnost širokog ekrana 16:9

Vaš DVD/CD/Video rekorder receiver može snimati i prikazivati programe sa izgledom širokog ekrana (16:9). Da bi uspješno snimili format širokog ekrana TV stanica mora emitirati ispravan tip signala širokog ekrana.

**1** Pritisnite tipku i ◀ ili ▶ da izaberete 16:9/4:3. Pritisnite tipku OK.

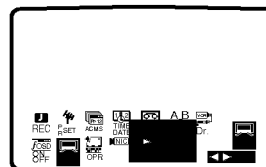

**2** Pritisnite tipku ▲ ili ▼ više puta da izaberete opcije: AUTO, 4:3 ili 16:9.

#### AUTO:

Automatski prikazuje programe Širokog ekrana kao široki ekran i Normalne programe kao normalne.

#### 4:3:

Samo za prikazivanje i snimanje Normalnog formata snimki. (4:3).

#### 16:9:

Samo za prikazivanje i snimanje Široko-ekranskog formata snimki. (16:9).

**3** Pritisnite tipku i da uklonite izbornike s TV ekrana.

#### **N** Napomena

Da bi uživali u široko-ekranskom prikazivanju morate svoj DVD/CD/Video rekorder receiver priključiti na TV pomoću SCART kabla.

## Posebno snimanje

### Kopiranje s DVD-a na Video rekorder

Ovaj uređaj vam omogućava da kopirate sadržaj DVD-a na VHS vrpcu.

#### Napomena

Ako je DVD s kojeg namjeravate kopirati zaštićen možda nećete moći kopirati disk. Nije dopušteno kopirati Macrovision kodirani DVD. Na display-u će zatreperiti natpis "LOCK" (zaključano).

#### **1** Umetnite disk.

Umetnite disk koji želite kopirati u DVD jedinicu i zatvorite disk ladicu.

#### **2** Umetnite VHS vrpcu.

Umetnite praznu VHS vrpcu u pretinac Video rekordera.

#### **3** Pritisnite tipku **PLAY** (▶) na DVD pretincu.

DVD će prijeći u Play modus. Video rekorder u Record modus.

- Ako se pojavi DVD disk izbornik možda će te ručno trebati pritisnuti tipku **PLAY** (▶) da biste započeli kopiranje.

#### **4** Pritisnite tipku **REC/ITR** (●) ili tipku **COPY/MEMORY**.

Video rekorder će prijeći u Record modus.

#### **5** Stop procesa kopiranja.

Kada je DVD završio s radom, pritisnite **STOP** (■) tipku unutar 5 sekundi da zaustavite kopiranje.

Morate zaustaviti proces kopiranja ručno kada je DVD film završio, ili se može desiti da uređaj krene iz početka i da snima bez prestanka.

### Snimanje s drugog video rekordera

S ovim DVD/CD/Video rekorder receiver-om možete snimati s vanjskih izvora, kao što je kopiranje s drugog video rekordera ili s video kamere.

#### Napomena

U sljedećem opisu, ovaj će DVD/CD/Video rekorder receiver jednom biti korišten za snimanje, a drugi put će se koristiti za prikazivanje.

#### **1** Video rekorder treba priključiti na **SCART** priključak na zadnjoj strani vašeg DVD/CD/Video rekorder receiver-a ili na **AV** priključak na prednjoj ploči DVD/CD/Video rekorder receiver-a.

#### **2** Pritisnite **AV** sve dok se ne prikaže priključak s kojeg želite snimati.

**AV1** Zvuk i slika snimaju se pomoću EURO AV1 priključka na stražnjem dijelu vašeg DVD/CD/Video rekorder receiver-a.

**AV2** Zvuk i slika snimaju se pomoću EURO AV2 priključka na stražnjem dijelu vašeg DVD/CD/Video rekorder receiver-a.

**AV3** Zvuk i slika snimaju se pomoću **AV3** priključka na prednjem dijelu vašeg DVD/CD/Video rekorder receiver-a.

#### **3** Umetnite snimljenu vrpcu u Video rekorder i praznu vrpcu u DVD/CD/Video rekorder receiver.

#### **4** Da započnete snimanje pritisnite tipku **REC/ITR** (●) na DVD/CD/Video rekorder receiver-u i **PLAY** na Video rekorderu.

#### **5** Kada zaželite završiti kopiranje pritisnite tipku **STOP** (■) na oba uređaja.

Pritisnite tipku **STOP** (■) dva puta u 5 sekundi na DVD/CD/Video rekorder receiver-u.

## Radio operacije

### Postavljanje radio stanica

Možete postaviti do 30 radio stanica za FM i AM. Prije ugadanja pazite jeste li stišali ton.

- 1 Pritisnite tipku FM/AM na daljinskom upravljaču ili na prednjoj ploči sve dok se oznaka frekvencije ne pojavi na display-u i TV ekranu.

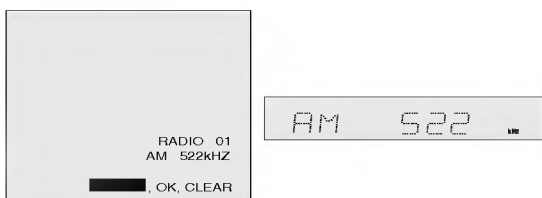

- 2 Pritisnite tipke ▲▼ na daljinskom upravljaču za odabiranje željenog radio kanala.

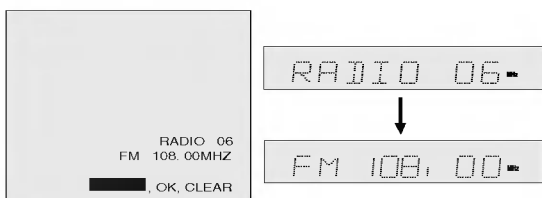

- 3 Pritisnite tipku FM/AM na daljinskom upravljaču ili na prednjoj ploči za odabiranje željene oznake frekvencije.

- 4 Držite tipke ▼TUNING▲ na prednjoj ploči ili tipke ◀ i ▶ na daljinskom upravljaču 1 do 2 sekunde i stanica će biti tražena automatski.

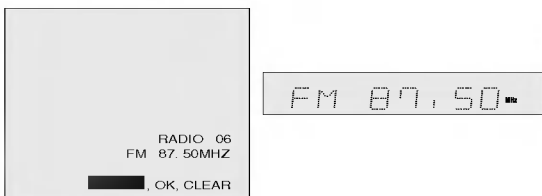

- 5 Pritisnite tipku MEMORY na daljinskom upravljaču.



- 6 Za spremanje ostalih stanica ponovite korake 2-5.

### Slušanje radija

Najprije radio stanice podesite u memoriji DVD/CD/VCR rekordera (vidi "Postavljanje radio stanica" u stupcu lijevo).

- 1 Pritisnite tipku FM/AM na daljinskom upravljaču ili na prednjoj ploči sve dok se oznaka frekvencije ne pojavi na display-u i TV ekranu.

Zadnja primljena stanica će se odmah uključiti.

- 2 Pritisnite tipke ▲▼ na daljinskom upravljaču za odabiranje željene radio stanice.

Svaki put kad pritisnete tipku, DVD+Hi-Fi rekorder ugađa se u jednu po jednu radio stanicu.

- 3 Prilagodite glasnoću okretanjem kotačića VOLUME na prednjoj

### Brisanje memoriranih radio stanica

- 1 Pritisnite tipku FM/AM na daljinskom upravljaču ili na prednjoj ploči sve dok se oznaka frekvencije ne pojavi na display-u i TV ekranu.

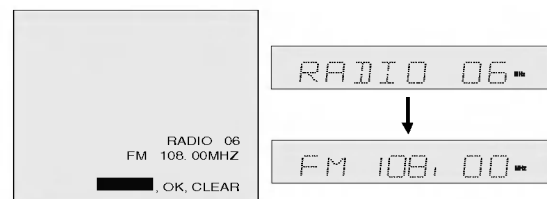

- 2 Pritisnite tipke ▲▼ na daljinskom upravljaču za odabiranje željene radio stanice.

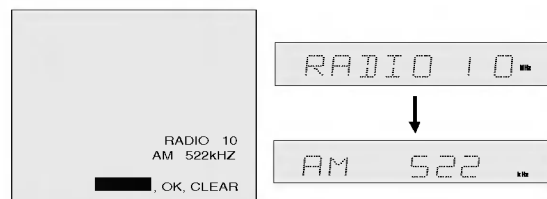

- 3 Pritisnite tipku CLEAR na daljinskom upravljaču kako niste obrisali spremljenu radio stanicu.

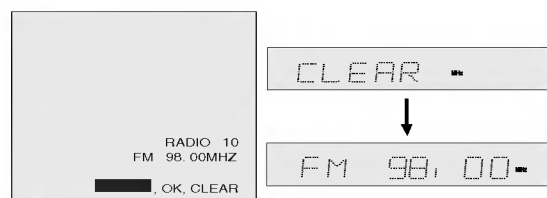

### Napomena

- Tijekom bivanja u modusu snimanja ili pauze, ne može se raditi s funkcijom CLEAR za brisanje.

## Radio operacije (nastavak)

### Ručno ugađanje radio stanica

- 1** Pritisnite tipku FM/AM na daljinskom upravljaču ili na prednjoj ploči sve dok se oznaka frekvencije ne pojavi na display-u i TV ekranu.
- 2** Pritisnite tipke FM/AM na daljinskom upravljaču ili na prednjoj ploči za odabiranje željene radio frekvencije.
- 3** Držite tipke ▼ TUNING ▲ na prednjoj ploči ili tipke ◀ i ▶ na daljinskom upravljaču za ugađanje željene radio stanice.

### Automatsko ugađanje radio stanica

Držite tipke ▼ TUNING ▲ na prednjoj ploči ili tipke ◀ i ▶ na daljinskom upravljaču 1 do 2 sekunde i stanica će biti tražena automatski.

#### Napomena

- Pretraživanje možda neće prestati kod stanice s vrlo slabim signalom.

### Bez tona

Pritisnite tipku MUTE kako biste isključili ton vašeg uređaja.

Vašem uređaju možete isključiti ton, na primjer, kako biste se javili na telefon, a na display-u će se prikazati indikator MUTING i MUTE.

### RDS operacije

Vaš je uređaj opremljen funkcijom RDS (Radio Data System-sistemom radijskih podataka) koji na vaš radio uređaj dostavlja širok spektar informacija. RDS sistem se već koristi u mnogim zemljama za prijenos pozivnih signala radio stanica ili informacija o mreži, te za opis programa stanice tekstualnim porukama o stanici, specifičnom glazbenom izboru i za točno vrijeme.

#### Ugađanje RDS sistema

Kada pronađete FM stanicu a ona sadrži podatke za RDS, na uređaju će se automatski pojaviti pozivni znak te stanice i na display-u će se pojaviti svjetlo RDS indikatora kao i indikatori vrste programa koji se prepoznaje (PTY), Radio Tekst (RT), Vrijeme (CT) te RDS programska usluga (PS) ako je omogućena i ako se prenosi.

#### RDS display

RDS sistem može prenositi široki spektar podataka uz osnovne pozivne signale koji se pojavljuju na početku kad uključite određenu stanicu. Prilikom uobičajenih RDS operacija na display-u će se pojaviti ime stanice, prijenosna mreža ili pozivna slova. Pritiskom na tipku RDS na daljinskom upravljaču dobivate mogućnost da prikazete naziv stanice.

#### Napomena

- Neke RDS stanice možda neće uključiti PS emitiranje, te će se stoga na display-u prikazati natpis PS NONE.

## Lista sa kodovima jezika

Uvedite odgovarajući kod broj za osnovno podešavanje "Disk Audio", "Disc Subtitle" ili "Disc Menu" ( vidi str.21)

Kod	Jezik	Kod	Jezik	Kod	Jezik	Kod	Jezik
6565	Afar	7079	farovski	7678	ligala	8386	švedski
6566	abhazianski	7082	francuski	7679	laoski	8387	suahili
6570	afrički	7089	frizijski	7684	litvanski	8465	tamilski
6577	ameharik	7165	irski	7686	latviski, letiš	8469	telugu
6582	arapski	7168	škotski, galski	7771	malijski	8471	tađitski
6583	asames	7176	galicijski	7773	maorski	8472	tai
6588	ajmara	7178	guarani	7775	makedonski	8473	tingrinia
6590	azerbeđanski	7185	gujarati	7776	malajlam	8475	turkmenski
6665	baškirski	7265	hausa	7778	mongolski	8476	tagalski
6669	beloruski	7273	hindu	7779	moldovski	8479	tonga
6671	bugarski	7282	kroatski	7782	marati	8482	turski
6672	bihari	7285	mađarski	7783	malajski	8484	tatarski
6678	bengalski, bangla	7289	armenski	7784	maltijski	8487	tui
6679	tibetski	7365	interlingua	7789	birmanski	8575	ukrainski
6682	bretonski	7378	indonezijski	7865	nauru	8582	urdu
6765	katalonski	7383	islandski	7869	nepalski	8590	uzbegski
6779	koszikanski	7384	italijanski	7876	holandski	8673	vijetnamski
6783	češki	7387	ivrit	7879	norveški	8679	volapik
6789	uelski	7465	japanski	7982	orija	8779	volf
6865	danski	7473	idiš	8065	panjabi	8872	khosa
6869	nemački	7487	javanski	8076	poljski	8979	jouba
6890	butani	7565	gruzinski	8083	pašto, pušto	9072	kineski
6976	grčki	7575	kazaški	8084	portugalski	9085	zulu
6978	engleski	7576	grelandski	8185	kuječu		
6979	esperanto	7577	kambođanski	8277	retoromanski		
6983	španski	7578	kanadski	8279	rumunski		
6984	estonski	7579	korejski	8285	ruski		
6985	baski	7583	kašmirski	8365	sanskritski		
7065	persijski	7585	kjurdski	8368	sidhi		
7073	finski	7589	kirgijski	8372	spskohrvatski		
7074	fidi	7665	latinski	8373	singalski		

## Lista sa kodovima Zemalja

Uvedite odgovarajući kod broj za osnovno podešavanje "Kod zemlje(Country Code)" (vidi str.23).

<b>kod</b>	<b>Zemlje</b>	<b>kod</b>	<b>Zemlje</b>	LK	Šri Lanka	SE	Švedska
AD	Andora	ER	Eritrea	LR	Liberia	SG	Singapur
AE	Ujedinjeni Arabski Emirati	ES	Španija	LS	Lesoto	SH	Sveta Helena
AF	Afghanistan	ET	Etiopija	LT	Litvanija	SI	Slovenia
AG	Antigua i Barbuda	FI	Finska	LU	Luksemburg	SJ	Svalbard i Žan Majenova Ostrva
AI	Anguilla	FJ	Fidji	LV	Latvia	SK	Slovačka Republika
AL	Albania	FK	Foklanska ostrva	LY	Libija	SL	Siera Leone
AM	Armenia	FM	Mikronezija	MA	Maroko	SM	San Marino
AN	Ninozemski Antili	FO	Farska ostrva	MC	Monako	SN	Senegal
AO	Angola	FR	Francuska	MD	Moldavija	SO	Somalija
AQ	Antarctika	FX	Francuska (Europska Teritorija)	MG	Madagaskar	SR	Suriname
AR	Argentina	GA	Gabun	MH	Maršalova Ostrva	ST	Sveti Toma i Principe
AS	Američka Samoa	GB	Velika Britanija	MK	Makedonia	SU	Bivši SSSR
AT	Austrija	GD	Grenada	ML	Mali	SV	El Salvador
AU	Australia	GE	Djordžija	MM	Mjanmar	SY	Sirija
AW	Aruba	GF	Francuska Gvajana	MN	Mongolija	SZ	Švaziland
AZ	Azerbejdžan	GH	Gana	MO	Makao	TC	Turksi and Caicos Ostrvi
BA	Bosna-Hercegovina	GI	Gibraltar	MP	Severna Mariana Ostrva	TD	Čad
BB	Barbados	GL	Grenada	MQ	Martinika (Francuska)	TF	Francuske Južne Teritorije
BD	Bangladeš	GM	Gambia	MR	Mauritanija	TG	Togo
BE	Belgija	GN	Gvineja	MS	Montserrat	TH	Tajland
BF	Burkina Faso	GP	Gvadelupa (Francuska)	MT	Malta	TJ	Tadžikistan
BG	Bugarska	GQ	Ekvadorska Gvineja	MU	Mauritius	TK	Tokelau
BH	Bahrein	GR	Grčka	MV	Maldives	TM	Turkmenistan
BI	Burundi	GS	S. Georgia & S. Sandwich ostrva.	MW	Malavi	TN	Tunisia
BJ	Benin	GT	Gvatemala	MX	Meksiko	TO	Tonga
BM	Bermuda	GU	Guam (USA)	MY	Malezija	TP	Istočni Timor
BN	Brunej Darussalam	GW	Gvineja Bisau	MZ	Mozambik	TR	Turska
BO	Bolivija	GY	Gvajana	NA	Namibija	TT	Trinidad i Tobago
BR	Brazil	HK	Hong Kong	NC	Nova Kaledonija (Francuska)	TV	Tuvalu
BS	Bahami	HM	Heard i McDonald Ostrva	NE	Niger	TW	Tajvan
BT	Butan	HN	Honduras	NF	Norfolk Ostrva	TZ	Tanzania
BV	Bouvetško Ostrvo	HR	Hrvatska	NG	Nigeria	UA	Ukrajina
BW	Bocvana	HT	Haiti	NI	Nikaragva	UG	Uganda
BY	Belarus	HU	Madarska	NL	Nizozemska	UK	Ujedinjeno Kraljestvo
BZ	Belize	ID	Indonezija	NO	Norveška	UM	USA Mala ostrva
CA	Kanada	IE	Irska	NP	Nepal	US	Sjedinjene Države
CC	Cocos (Keeling) Ostrvi	IL	Izrael	NR	Nauru	UY	Urugvaj
CF	Centralna Afrička Republika	IN	India	NU	Niue	UZ	Uzbekistan
CG	Kongo	IO	Britanski Indijsko Okeanska Teritorija	NZ	Novi Zeland	VA	Vatikan Grad Država
CH	Švicarska	IQ	Irak	OM	Oman	VC	Sveti Vincent & Grenadines
CI	Obala slonovače	IR	Iran	PA	Panama	VE	Venecuela
CK	Kukova Ostrva	IS	Island	PE	Peru	VG	Devičanska Ostrva (Engleska)
CL	Čile	IT	Italija	PF	Polinesija (Francuska)	VI	Devičanska Ostrva (USA)
CM	Kamerun	JM	Jamajka	PG	Papua Nova Gvineja	VN	Vijetnam
CN	Kina	JO	Jordan	PH	Filipini	VU	Vanuatu
CO	Kolumbija	JP	Japan	PK	Pakistan	WF	Wallis i Futuna Ostrva
CR	Kosta Rika	KE	Kenija	PL	Poljska	WS	Samoa
CS	Bivša Čehoslovačka	KG	Kirgizstan	PM	SvetiPije i Miguelon	YE	Yemen
CU	Kuba	KH	Kambodja	PN	Pitcairn Ostrva	YT	Mayote
CV	Kape Verde	KI	Kiribati	PR	Puerto Riko	YU	Jugoslavija
CX	Krišćanska ostrva	KM	Comoros	PT	Portugalija	ZA	Južna Afrika
CY	Kipar	KN	Sveti Kitts & Nevis Anguilla	PW	Palau	ZM	Zambija
CZ	Češka Republika	KP	Severna Koreja	PY	Paragvaj	ZR	Zair
DE	Njemačka	KR	Južna Koreja	QA	Qatar	ZW	Zimbabwe
DJ	Džibuti	KW	Kuvajt	RE	Reunion (Francuska)		
DK	Danska	KY	Kajmanska Ostrva	RO	Rumunija		
DM	Dominika	KZ	Kazahstan	RU	Ruska Federacija		
DO	Dominikanska Republika	LA	Laos	RW	Ruanda		
DZ	Algeria	LB	Liban	SA	Sauditska Arabija		
EC	Ekvador			SB	Solomonova Ostrva		
EE	Estonia	<b>kod</b>	<b>Zemlje</b>	<b>kod</b>	<b>Zemlje</b>		
EG	Egipat	LC	Sveti Luka	SC	Sejšeli		
EH	Zapadna Sahara	LI	Lihenštajn	SD	Sudan		



## Otklanjanje poteškoća

Provjerite sljedeći vodič zbog mogućeg uzroka problema prije nego što kontaktirate servis.

Simptom	Uzrok	Ispravljanje
Nema napajanja .	<ul style="list-style-type: none"> <li>• Napojni kabel nije priključen.</li> </ul>	<ul style="list-style-type: none"> <li>• Sigurno priključite napojni kabel u utičnicu u zidu.</li> </ul>
Napajanje je uključeno ali DVD/CD/video rekorder receiver ne radi.	<ul style="list-style-type: none"> <li>• Disk nije umetnut.</li> <li>• Kaseta nije umetnuta.</li> </ul>	<ul style="list-style-type: none"> <li>• Umetnite disk ili kasetu. (Provjerite da je indikator za disk ili kasetu upaljen u prozoru display-a.)</li> </ul>
Nema slike.	<ul style="list-style-type: none"> <li>• TV nije podešen da prima izlazni signal DVD/CD/video rekorder receiver-a.</li> </ul>	<ul style="list-style-type: none"> <li>• Na TV-u izaberi pravi video ulazni modus da se DVD slika može pojaviti na TV ekranu.</li> </ul>
	<ul style="list-style-type: none"> <li>• Modus TV/video rekorder za DVD/CD/video rekorder receiver podešen je na TV.</li> </ul>	<ul style="list-style-type: none"> <li>• Pritisnite tīpku TV/VCR na daljinskom upravljaču kako biste odabrali VCR modus. TV indikator nestat će s display-a.</li> </ul>
	<ul style="list-style-type: none"> <li>• Video kabel nije sigurno priključen.</li> </ul>	<ul style="list-style-type: none"> <li>• Priključi te sigurno video kabel.</li> </ul>
	<ul style="list-style-type: none"> <li>• TV je isključen.</li> </ul>	<ul style="list-style-type: none"> <li>• Uključite TV.</li> </ul>
Nema zvuka.	<ul style="list-style-type: none"> <li>• Oprema koja je priključena s audio kabelom nije podešena da prima DVD izlazni signal.</li> </ul>	<ul style="list-style-type: none"> <li>• Izaberite ispravan ulazni modus audio prijemnika kako bi mogli slušati zvuk sa DVD/CD/video rekorder receiver-a.</li> </ul>
	<ul style="list-style-type: none"> <li>• Audio kabeli nisu sigurno priključeni.</li> </ul>	<ul style="list-style-type: none"> <li>• Priključite sigurno audio kabel.</li> </ul>
	<ul style="list-style-type: none"> <li>• Nije uključeno napajanje opreme koja je priključena na audio kabel.</li> </ul>	<ul style="list-style-type: none"> <li>• Uključite opremu spojenu na audio kabel.</li> </ul>
	<ul style="list-style-type: none"> <li>• Digitalni audio izlaz je podešen na pogrešnu poziciju.</li> </ul>	<ul style="list-style-type: none"> <li>• Podesite Digitalni audio izlaz na pravu poziciju, ponovno uključite DVD/CD/video rekorder receiver pritiskanjem tīpke POWER.</li> </ul>
Slaba slika.	<ul style="list-style-type: none"> <li>• Disk je prljav.</li> </ul>	<ul style="list-style-type: none"> <li>• Očistite disk.</li> </ul>
	<ul style="list-style-type: none"> <li>• Glava kasete je prljava.</li> </ul>	<ul style="list-style-type: none"> <li>• Očistite video glavu.</li> </ul>
	<ul style="list-style-type: none"> <li>• Kaseta je iznajmljena ili snimljena na drugom video rekorderu.</li> </ul>	<ul style="list-style-type: none"> <li>• Umetnite disk ili kasetu. (Provjerite da je indikator za disk ili kasetu upaljen u prozoru display-a.)</li> </ul>
DVD/CD/video rekorder receiver ne počinje prikazivati.	<ul style="list-style-type: none"> <li>• Disk nije umetnut.</li> <li>• Kaseta nije umetnuta.</li> </ul>	<ul style="list-style-type: none"> <li>• Umetnite disk koji prikazuje (provjeri tetip diska i regionalni kod)</li> </ul>
	<ul style="list-style-type: none"> <li>• Stavljen je disk koji ne može prikazivati.</li> </ul>	<ul style="list-style-type: none"> <li>• Insert a playable disc. (Check the disc type, color system, and Regional code.)</li> </ul>
	<ul style="list-style-type: none"> <li>• Disk je stavljen naopačke.</li> </ul>	<ul style="list-style-type: none"> <li>• Stavite disk sa stranom prikazivanja prema dolje.</li> </ul>
	<ul style="list-style-type: none"> <li>• Disk nije stavljen u vodič.</li> </ul>	<ul style="list-style-type: none"> <li>• Stavite pravilno disk na disk ladicu unutar vodiča.</li> </ul>
	<ul style="list-style-type: none"> <li>• Disk je prljav.</li> </ul>	<ul style="list-style-type: none"> <li>• Očistite disk.</li> </ul>
	<ul style="list-style-type: none"> <li>• Postavljen je razredni nivo.</li> </ul>	<ul style="list-style-type: none"> <li>• Poništite funkciju Ocjenjivanja (Rating) ili promijeni nivo ocjene.</li> </ul>
	<ul style="list-style-type: none"> <li>• Daljinski upravljač nije usmjeren na daljinski senzor DVD/CD/video rekorder receiver-a.</li> </ul>	<ul style="list-style-type: none"> <li>• Usmjerite daljinski upravljač prema daljinskom senzoru DVD/CD/video rekorder receiver-a.</li> </ul>
Daljinski upravljač ne radi dobro.	<ul style="list-style-type: none"> <li>• Daljinski upravljač previše je udaljen od DVD/CD/video rekorder receiver-a.</li> </ul>	<ul style="list-style-type: none"> <li>• S daljinskim upravljačem radite unutar 7 m.</li> </ul>
	<ul style="list-style-type: none"> <li>• Između daljinskog upravljača i uredaja je prepreka.</li> </ul>	<ul style="list-style-type: none"> <li>• Uklonite prepreku.</li> </ul>
	<ul style="list-style-type: none"> <li>• Baterije u daljinskom upravljaču su prazne.</li> </ul>	<ul style="list-style-type: none"> <li>• Zamijenite stare baterije novima.</li> </ul>
	<ul style="list-style-type: none"> <li>• Ovaj daljinski upravljač koristi iste tīpke za funkcije video rekordera i DVD-a (npr. PLAY).</li> </ul>	<ul style="list-style-type: none"> <li>• Kad koristite video rekorder, najprije pritisnite tīpku VCR. Kad koristite DVD, najprije pritisnite tīpku DVD.</li> </ul>

## Otklanjanje poteškoća (nastavak)

Simptom	Uzrok	Ispravljanje
Vrpca se ne okreće tijekom snimanja.	<ul style="list-style-type: none"> <li>DVD/CD/video rekorder receiver je u modusu RECORD PAUSE.</li> </ul>	<ul style="list-style-type: none"> <li>Pritisnite tipku <b>PAUSE/STEP (II)</b> za nastavak snimanja.</li> </ul>
Vrpca se ne premotava ni naprijed ni natrag.	<ul style="list-style-type: none"> <li>Vrpca je već potpuno premotana naprijed ili natrag.</li> </ul>	<ul style="list-style-type: none"> <li>Provjerite vrpču.</li> </ul>
Nema slike dok je vrpca puštena.	<ul style="list-style-type: none"> <li>Kao za priključak koristite samo RF kabel.</li> </ul>	<ul style="list-style-type: none"> <li>Podesite TV na video kanal (vidi str. 15).</li> </ul>
Tijekom vizualnog pretraživanja čuje se buka.	<ul style="list-style-type: none"> <li>To je normalno.</li> </ul>	<ul style="list-style-type: none"> <li>Uključite camcorder i radite ispravno s njim.</li> </ul>
Tijekom normalnog puštanja čuje se buka.	<ul style="list-style-type: none"> <li>Uključen je modus automatskog pretraživanja.</li> </ul>	<ul style="list-style-type: none"> <li>Pokušajte s ručnim pretraživanjem (vidi str. 24).</li> </ul>
Na Hi-Fi snimci čuju se prekidi.	<ul style="list-style-type: none"> <li>Uključen je modus automatskog pretraživanja.</li> </ul>	<ul style="list-style-type: none"> <li>Pokušajte s ručnim pretraživanjem (vidi str. 24).</li> </ul>
Ne možete početi snimanje.	<ul style="list-style-type: none"> <li>Ili nije umetnuta vrpca, ili je na umetnutoj vrpci uklonjena sigurnosna naljepnica.</li> </ul>	<ul style="list-style-type: none"> <li>Umetnite vrpču, ili samoljepivom trakom prekrijte otvor s kojeg je skinuta sigurnosna naljepnica.</li> </ul>
Nije moguće uređivanje s kasete na kasetu.	<ul style="list-style-type: none"> <li>Izvor (drugi video rekorder, camcorder) nije ispravno spojen.</li> </ul>	<ul style="list-style-type: none"> <li>Provjerite je li drugi video rekorder ili camcorder ispravno spojen.</li> </ul>
Ne radi brojač snimanja.	<ul style="list-style-type: none"> <li>Sat ili brojač netočno su podešeni.</li> <li>Brojač nije pokrenut.</li> <li>Na umetnutoj vrpci uklonjena sigurnosna naljepnica.</li> </ul>	<ul style="list-style-type: none"> <li>Ponovno podesite sat ili brojač.</li> <li>Pritisnite tipku <b>POWER</b> i potvrdite je li indikator brojača prikazan na display-u DVD/CD/video rekorder receiver-a.</li> <li>Samoljepivom trakom prekrijte otvor s kojeg je skinuta sigurnosna naljepnica ili umetnite novu vrpču sa sigurnosnom naljepnicom.</li> </ul>
Nema Hi-Fi zvuka.	<ul style="list-style-type: none"> <li>Audio modus nije pravilno podešen.</li> </ul>	<ul style="list-style-type: none"> <li>Izaberite «STEREO» pritišćući više puta tipku <b>AUDIO</b> na daljinskom upravljaču.</li> </ul>

### Kondenzacija vlage

Kondenzacija vlage može se dogoditi:	In locations where moisture condensation may occur:
<ul style="list-style-type: none"> <li>Kad se DVD/CD/video rekorder receiver makne s hladnog mjesta na toplije.</li> <li>U vrlo vlažnim uvjetima.</li> </ul>	<ul style="list-style-type: none"> <li>Neka DVD/CD/video rekorder receiver bude uključen u AC izlaz i neka bude uključen. To će spriječiti kondenzaciju.</li> <li>Kad dođe do kondenzacije, pričekajte nekoliko sati da se DVD/CD/video rekorder receiver osuši prije nego ga ponovno počnete koristiti.</li> </ul>

## Specifikacije

### Opće

Zahtjevano napajanje	AC230V~ , 50 Hz
Potrošnja struje	130 W
Dimenzije (approx)	430 X 90 X 350 mm (š x v x d)
Masa (approx)	8 kg (17.6 lbs)
Temperatura za rad	5° C do 40°C (41°F – 104°F)
Brojač	24 satna display vrpca
Vlažnost za rad	5 % do 90 %

### Odjeljak DVD

Laser	Laserski poluvodič, valna dužina 650 nm
Sistem signala	PAL/NTSC
Odgovor frekvencije	DVD (PCM 96 kHz): 8 Hz do 44 kHz DVD (PCM 48 kHz): 8 Hz do 20 kHz CD: 8 Hz do 20 kHz
Omjer signal – na – buku	Više od 65 dB (samo ANALOGNI izlazni konektori)
Harmonijski poremećaj	Manje od 1.0%
Dinamički domet	Više od 60 dB (DVD) Više od 60 dB (CD)

### Izlazi

S-VIDEO izlaz	(Y) 1 V (p-p) 75 oma, sync negative, Mini Din 4-pin x1 (C) 0.3 V (p-p) 75 oma
---------------	--

### Odjeljak Video rekordera

Sistem Video glava	Azimut 4 glave, helikalno skeniranje
Televizijski sistem	PAL/SECAM kolor sistem
Format snimanja	PAL/MSECAM
RF izlaz	K
RF modulator	UHF 22-68 (prilagodljiv)
Brzina vrpce	PAL/MESECAM; 23.39 mm/s (SP), 16.69 mm/s (LP) NTSC (Playback only); 35.35 mm/s (SP), 16.67 mm/s (LP), 11.12 mm/s (EP)
Maksimalno vrijeme snimanja	SP: 4h (vrpca E-240), LP: 8h (vrpca E-240)
Vrijeme premotavanja	Oko 180 min (vrpca E-180)
Razina ulaza	VIDEO: 1.0 V(p-p), 75 oma, nebalansirani AUDIO: -6.0 dBm, više od 10 koma (SCART) -6.0 dBm, više od 47 koma (RCA)
Razina izlaza	VIDEO: 1.0V (p-p), 75 oma, nebalansirani
Omjer signal – na – buku	VIDEO: Više od 43 dB AUDIO: Više od 72 dB (Hi-Fi) Više od 42 dB (Mono)
Dinamički domet	AUDIO: Više od 85 dB

### Odjeljak za ugađanje

Domet ugađanja	FM: 87.5 - 108.0 MHz AM: 522 - 1611 kHz
Intermedijarna frekvencija	FM: 10.7 MHz AM: 450 kHz

### Odjeljak pojačala

Stereo modus	20W + 20W (4 oma na 1 kHz, THD 10%)
Surround modus	Prednji: 20W + 20W (THD 10%) Srednji: 20W Surround: 20W + 20W (4 oma na 1 kHz, THD 10%) Subwoofer: 40W (8 oma na 30 Hz, THD 10%)

## Specifikacije (nastavak)

### Zvučnici

#### Satelitski (LHS-C6231T)

Typ	1 puta 1 zvučnik
Otpor	4 Ω
Raspon frekvencije	130 - 20.000 Hz
Nivo zvučnog pritiska	83 dB/W (1m)
Koficijent ulazne moći	20W
Maksimalni koficijent ulazne moć	40W
Neto dimenzije (Š X V X D)	88 x 100 x 95 mm
Neto težina	0.54 kg

#### Pasivni subvaferi (LHS-C6231W)

Typ	1 puta 1 zvučnik
Otpor	8 Ω
Raspon frekvencije	50 - 1,500 Hz
Nivo zvučnog pritiska	82 dB/W (1m)
Koficijent ulazne moći	40W
Maksimalni koficijent ulazne moć	80W
Neto dimenzije (Š X V X D)	160 x 350 x 325 mm
Neto težina	4.12 kg

### Prateće aksesoarije

RF 75-ohm Coaxial Cable x 1, Kabl za zvučnike x 5, Scart Kabl x 1, Daljinsko navodilo x 1, Baterije (AAA) x 2

- Dizajn i specifikacije su predmet podložan promenama bez upozorenja.

Proizvedeno po licenci Dolby Laboratories. «Dolby» i dvostruko –D su robne marke Dolby Laboratories. Povjerljivi neizdani radovi. Copyright 1992 –1997 Dolby Laboratories. Sva prava pridržana.

“DTS” i “DTS Digital Surround” su robne marke Digital Theater Systems, Inc.