

總公司: 台北市內湖區基湖路3巷47號7樓 (02) 26272788  
<http://www.lge.com.tw>  
松山服務中心: 台北市八德路四段786號 (02) 27832542  
板橋服務中心: 板橋市信義路161號3樓 (02) 29510127  
桃園服務中心: 中壢市內壢中華路一段74號 (03) 4635062  
新竹服務中心: 新竹市延平路二段715號之2 (03) 5399708  
中彰服務中心: 台中縣烏日鄉長春街201項1號 (04) 23372932  
嘉義服務中心: 嘉義市蘭州四街40號 (05) 2852011  
台南服務中心: 台南市永華八街169號 (06) 2980632  
高屏服務中心: 高雄市建國四路101號 (07) 7135933  
宜花服務中心: 花蓮市福建街207號 (038) 357100  
E-Mail: lgett@ms65.hinet.net

**台灣樂金電器股份有限公司**  
**LG ELECTRONICS TAIWAN TAIPEI CO., LTD.**

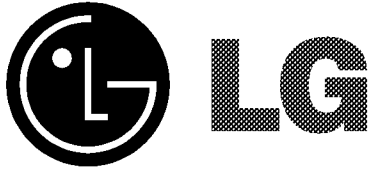

# LG 洗衣機

## 使用說明書

**MODEL : WT-S100**  
**WT-S102**

使用洗碗機前請詳閱本使用說明書，請妥善保存  
以備將來參考之用。  
請將洗衣機的型號及序號記錄下來。  
需要服務時請將這些資料告知經銷商。

## 產品特點



波輪洗衣機在蓋子沒有合上時不會運行。  
如果在洗滌、漂洗和脫水過程中蓋子被打開，洗衣機會自動停止。  
為了在洗滌大量衣物時獲得更好的效果，建議首先將較髒的衣物放入洗衣機，使用300克的洗滌劑，但是如果產生的泡沫太多，減少洗滌劑的用量。  
運轉中洗衣槽滑動時會產生數秒動作音(咕咕聲)。  
這是為使提昇洗衣效能作最佳化的預備動作，並非故障，純屬正常。

### ■ 3種洗滌



攪拌翼會隨著衣服轉動



鼓桶會轉動

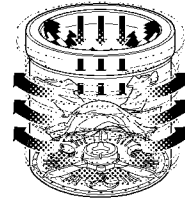

水會沖下並循環

### ■ i sensor

- 感應器會自動偵測放入的清潔劑量以及水溫與水量，判斷出最佳的清洗行程，達到最棒的清洗效果。

### ■ 3步驟洗滌

- 3步驟洗滌可以獲得最佳洗滌效果，且衣物很少纏繞。



揉搓



揉搓和搖動



搖動和解開

### ■ 衝壓+3洗滌動作

- 衝壓動作的強力垂直水流的推力與旋轉波輪的運動將提高洗滌效果，並減少衣物的纏繞。
- 3個自轉小波輪形成強有力的噴射水流在滾筒中上下移動衣物，以保證衣物均衡和充份洗滌。

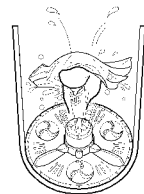

# 目錄

## 請閱讀本手冊

您可以在這裡找到很多如何正確使用和保養洗衣機的有益提示。

只要對您的洗衣機進行一點定期保養，在洗衣機的壽命上您就可以節省大量的時間和金錢。

在發現和解決故障部份，您可以發現很多常見問題的答案。

如果您先閱讀發現和解決故障提示，您可能就根本不需要尋求售後服務。

介紹	安全信息	4
	部件名稱	5
	功能信息	6
開始洗衣前	洗衣前的準備	7
	水，洗滌劑，柔順劑的使用	8
	清除污點的特別指導	11
	每個按鈕的功能	12
洗滌程序	標準(常規)洗滌	14
	快洗洗滌	14
	強洗洗滌	14
	羊毛洗滌	14
	柔洗洗滌	14
	浸泡洗滌	16
	心愛衣物(記憶行程)洗滌	17
	靜音洗滌	18
附加功能選項	洗衣槽清潔洗滌	19
	延時開始(預約)洗滌	20
	選項洗滌	21
	其他有用的功能	22
安裝	平衡調整	23
	安裝進水管	24
	排水管接法	26
保養和維修	維護保養	27
	清洗和保養	28
發現和解決問題	常見洗滌問題	29
	發現和解決問題	30
規格	規格	31

# 安全信息



## 警告

請詳細閱讀本安全信息。

爲了您的安全，必須遵守本手冊中的信息，以儘可能減少火災，爆炸和觸電的發生，以防止財產損失，人身傷亡。

保存這些指南。

<p>水加熱器的安全</p>	<ul style="list-style-type: none"> <li>在某種情況下。水加熱器產生的氫氣可能2周甚至更長時間沒有使用。氫氣在這些環境中會爆炸。如果熱水在2周甚至更長時間沒有使用，打開所有的熱水龍頭讓其流數分鐘，以防止可能的損壞和傷害。在使用與熱水系統連接的任何電氣設備之前就這樣做。這種簡單的步驟就排出積聚的氫氣。</li> <li>因氫氣屬易燃氣體，在進行操作時不要抽煙，也不要使用明火或其他設備。</li> </ul>
<p>正確安裝</p>	<ul style="list-style-type: none"> <li>不要安裝或存放在氣溫低於零度的地方或露天的地方。</li> <li>將洗衣機正確接地，使之符合所有管理標準和規則。</li> </ul>
<p>洗衣區域</p>	<ul style="list-style-type: none"> <li>在洗衣機下面和週圍地區不得有諸如破布，紙張，舊衣服，化學物品等易燃物品。</li> <li>如果兒童使用洗衣機或在兒童附近使用洗衣機，需要嚴密監督。不要讓兒童玩弄洗衣機和其他設備。</li> </ul>
<p>使用洗衣機時</p>	<ul style="list-style-type: none"> <li>只將洗衣機用於用戶手冊中所敘述的目的。</li> <li>在洗衣機運行時千萬不要把手伸進去。在打開蓋子之前，要等機器完全停止。</li> <li>不要將氯漂白劑與氨或酸如醋和除銹劑混用。混用不同的化學物品會產生致命的有毒氣體。</li> <li>不要洗滌和甩干在易燃或易爆物品中清潔，洗滌，浸泡或沾有這種污點的衣物(如蠟，石油，漆，汽油，干洗溶劑，煤油等)，這樣會導致起火或爆炸。不要在洗滌水中加入這些物品。在運行期間，不要在洗衣機或干衣機週圍石油或存放這些物品。</li> <li>洗衣過程會降低織物的阻燃性。要避免這種結果，嚴格遵守衣物製造商的洗滌和保養指南</li> <li>要減少觸電的可能性，在進行任何維修和清洗之前，拔掉設備的電源插頭或拆掉保險絲，關掉斷路器來切斷洗衣機與家用配電板的連接。</li> </ul> <p><b>注意：</b>按電源開關關閉並沒有切斷設備的電源連接。</p> <ul style="list-style-type: none"> <li>如果該設備已損壞或發生故障，部份組裝或缺少部件，有損壞部件包括電線或插頭損壞，請不要使用。</li> </ul>
<p>不使用洗衣機時</p>	<ul style="list-style-type: none"> <li>如果發生破裂，關閉水龍頭以減少水管和水閥的壓力，使洩漏最小化。</li> <li>在丟棄洗衣機或從維修處搬移洗衣機之前，拆掉洗衣機的蓋子，以防兒童藏在裡面。</li> <li>除非用戶手冊中特別建議或您懂已出版的用戶維修指南並有技術進行維修，否則不要試圖維修或更換該設備的任何部件。</li> <li>不要損壞控制器。</li> </ul>

## 注意

搬運時不得橫搬或倒置，以免洗衣機結構受損產生危險。

# 部件名稱

## 機體

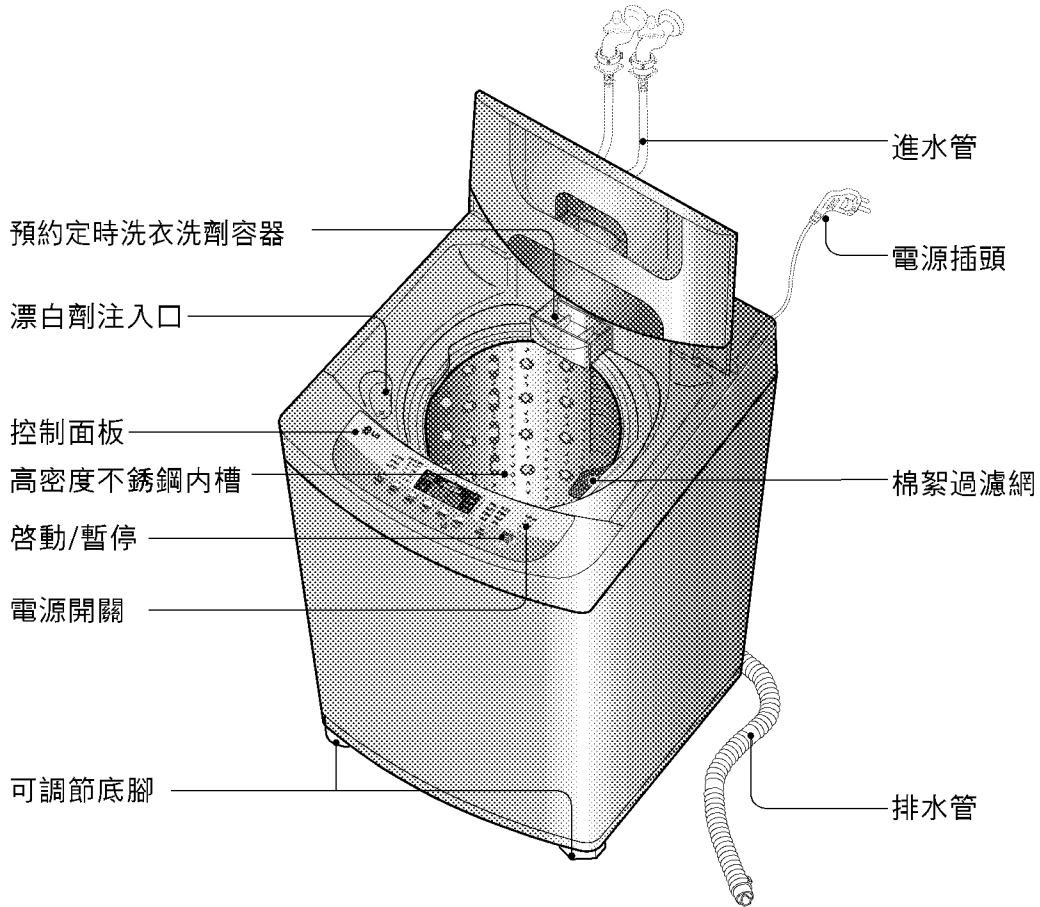

## 附件

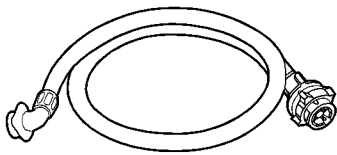

進水管

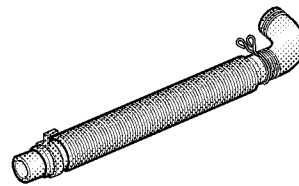

排水管

## 注意

\* 型號不同，附件可能也不同。

## 功能信息

我們的洗衣機提高適合多種環境和多類衣物的洗滌方法。

### 不同類型衣物的洗滌

#### 標準(常規)洗滌

使用該程序洗滌除羊毛衣物和女貼身內衣之外的常規衣物。(參照第14頁)

#### 強洗洗滌

厚的或重的衣物或特別髒的衣物像牛仔衣, 工作服也可以洗滌。(參照第14頁)

#### 柔洗洗滌

用該程序洗滌精紡和可以洗滌的衣物。(參照第14頁)

#### 羊毛洗滌

可以洗滌容易損壞的精紡衣物(女貼身內衣, 羊毛衣物)。(參照第14頁)

可以機洗的羊毛衣物的纖維為特別改良的, 可防止機洗時縮絨。

大部份手工編織的衣物不屬於可機洗的羊毛, 我們建議手洗這些衣物。

- 在洗滌羊毛衣物前, 檢查注意標籤上的洗滌說明。
- 洗滌羊毛衣物時, 使用推薦的中性羊毛洗滌劑。
- 手洗的羊毛衣物可以放在洗衣機脫水以減少涼干它們的時間。
- 要甩干羊毛衣物時, 將其平放在毛巾上。輕輕拍打防止變形。  
(干衣機的熱量和滾動動作會導致羊毛衣物的收縮和縮絨。)

一些羊毛衣物的襯墊層和羊皮製品可以用洗衣機洗滌, 但是可能導致泵故障。

(要保證整個衣物都適合機洗, 而不只是背面材料。)

您可以手洗這些衣物, 然後放在洗衣機中甩干。

#### 記憶行程洗滌(記憶洗滌)

這種設定使您可以將心愛衣物洗滌環境保存在常規的程序記憶中。(參照第17頁)

#### 靜音洗滌

使用此行程可在夜間安靜的清洗衣物。(參照第18頁)

### 根據衣物的情況洗滌

#### 快洗洗滌

選擇快速洗滌, 可以在較短的時間內洗滌2.0公斤不太髒的衣物。(參照第14頁)

#### 浸泡洗滌

選擇浸泡洗滌, 可以通過在水中浸泡一段時間洗滌特別髒的衣物。(參照第16頁)

### 其他洗滌方法

#### 洗衣槽清潔洗滌

使用此洗程來 洗洗衣機內部, 尤其是內槽與外槽。(參照第19頁)

#### 延時開始(預約)洗滌

延時開始(預約)洗滌用于延遲洗衣機工作的結束時間。可以根據自己的喜愛設定延時開始洗滌。(參照第20頁)

#### 選項洗滌

只可選擇甩干, 洗滌, 洗滌/漂洗或漂洗/甩干選項。(參照第21頁)

# 洗衣前的準備

## 注意標籤

- \* 尋找衣物的注意標籤。他會告訴您衣物的織物內容和應該如何洗滌。將可以用同樣洗衣程序、水溫和甩干速度洗滌的衣物分類。



## 分類

要獲得最佳的洗滌效果，不同的織物需要用不同的洗滌方法。

- 髒的程度(重髒, 一般, 輕髒) 按照衣物髒的類型和數量將衣物分開。
- 顏色(白色, 淺色, 深色) 將白色衣物和有顏色的衣物分開。
- 纖維屑(生牛和易吸附纖維屑的衣物) 將產生和易吸附纖維屑的衣物分開。
- 產生纖維屑的衣物 兩端留有絨穗的物品, 絨線織物, 毛巾和尿布。
- 易吸附纖維屑的衣物 人造纖維, 燈芯絨, 免燙衣物和襪子。



## 洗衣前檢查

- 檢查所有的口袋, 確認它們是空的。像釘子, 發夾, 火柴, 鋼筆, 硬幣和鑰匙會損壞洗衣機和衣服。
- 修補磨破的衣服和松掉的鈕釦。在洗衣過程中磨破處和洞可能會變大。
- 去掉帶子, 金屬線等, 以防止損壞洗衣機和衣服。
- 預洗處理衣物較髒處和污點。
- 確認衣物是可以水洗的。
- 檢查洗滌指南。
- 取出口袋的紙巾。



## 污點和重髒處的預先處理

- 在將襯衣放入洗衣機之前, 用預洗產品或液體洗滌劑將其領子和袖口預先處理。在洗滌前, 用肥皂, 液體洗滌劑, 面糊和顆粒狀洗滌劑處理特殊污點。
- 使用預先處理髒處和去污劑。儘可能快地處理污點。放置時間越長, 就越難去掉。(詳細內容請參照第11頁。)

## 盛裝

不要洗滌含有易燃物質(如蠟, 清洗液等)的織物。

### 衣物裝載量

水位應剛好浸蓋衣物。調整衣物的數量。松松地盛裝衣物, 最高不要超過洗衣筒裡測孔的頂部。在洗衣開始後要放入要洗滌的物品, 按開始按鈕, 將放入的物品浸沒在水中。合上蓋子, 再按開始按鈕重新開始。

### 請勿放入

防水材質, 特殊材質, 枕頭, 地毯等等易造成洗衣機嚴重晃動的衣物, 以免造成危險。

### 輕的和大的衣服

像下衣和毛織物屬輕的, 大的衣服, 易於漂浮。使用尼龍網用小量的水洗滌。在洗衣過程中, 如果衣物漂浮, 就容易損壞。使用溶解的洗滌劑, 以防止洗滌劑結塊。

### 要洗滌的較長物品

洗滌長的, 精紡物品時請使用尼龍網。對有較長帶子或本身較長的衣物來說, 尼龍網可以防止衣物纏在一起。拉鍊, 掛鉤和帶子確認這些物品不妨礙其他衣物。

※ LG不提供尼龍網。



## 警告

### 火災

千萬不要將在汽油或其他易燃液體中浸泡的衣服放入洗衣機。任何洗衣機都無法徹底除去油漬。不要甩干任何曾帶有油漬(包括烹調油)的物品。這樣做會導致死亡, 爆炸和火災。

# 水，洗滌劑，柔順劑的使用

## 水的使用

### 水量

- 本洗衣機可以自動感知衣物的量，然後設定水量和洗滌劑的數量。
- 當您選擇了一個洗衣程序時，水量和(需要的)洗滌劑數量將顯示在控制面板上。
- 下表顯示水量。
- 自動感知水量時，儘管控制面板上顯示同樣的水量，但是根據要洗衣物的數量不同可能會不一樣。

水位	洗滌劑量
高	多
中	中
低	少
少	少

### 水溫

- 水溫會影響所有添加劑的效果，獲得清潔效果。我們建議：
  - 洗滌白色衣物、尿布、內衣、特別髒的衣物和不褪色的衣物的水溫為熱49~60°C(120-140°F)
  - 洗滌大部份衣物的水溫為溫 29~40°C(80-105°F)
  - 冷\* 18~24°C... (65-75°F) 的水溫只適宜於洗滌顏色非常淺且不太髒的衣物。
- 在冷水中洗滌時可能需要額外的步驟。
  - 調節洗滌劑的用量或用溫水預先溶解洗滌劑。
  - 預先處理污點及污漬
  - 浸泡特別髒的衣物
  - 使用適當的漂白劑

\* 水溫低於18°C(65°F)無法發揮添加劑的作用，並會產生纖維屑，殘留物，洗滌效果也不好。而且，洗滌劑製造商和注意標籤所定義的冷水為26~29°C(80-85°F) 如果手放進洗衣筒中覺得很冷，洗滌劑就無法發揮作用，也無法有效地洗滌衣物。

### 注意

如果水中有鐵物，衣物可能會變成黃色或留下棕色或桔黃色的污點或條紋。鐵物並不總是可見的。情況嚴重的需要安裝硬水軟化器或鐵物過濾器。

## 使用洗滌劑

### 洗滌劑

按照洗滌劑包裝上的說明使用洗滌劑。洗滌劑使用量太小是洗衣問題的一個常見原因。如果使用的水為硬水，洗滌的衣物量較大，多油漬或水溫較低時，使用較多量的洗滌劑。

### 選擇合適的洗滌劑

我們建議使用家用洗滌劑(粉狀，液體或濃縮) 在洗衣機中不要使用肥皂片或顆粒裝的肥皂粉。洗滌毛織物時，記住使用適合於洗滌毛織物的洗滌劑。

## 洗滌劑的使用

### 洗滌劑的用量

當您選擇了一個洗衣程序時，水量和(需要用的)洗滌劑數量將顯示在控制面板上。圖表中一杯的量是大約40克濃縮洗滌劑的量。洗滌劑的正確用量將根據衣物上污漬的多少而變化。(牛仔衣和工作服可能需要較多的洗滌劑，而浴巾需要的洗滌劑通常較少。)置于液體和濃縮洗滌劑，請按照洗滌劑製造商的建議使用。

**注意：**要檢查您使用洗滌劑的正確量，在洗衣過程中將洗衣機的蓋子掀開一半°水的表面上應有薄薄的一層泡沫。

大量的泡沫看起來好看，但並不會對洗滌衣物產生任何作用。沒有泡沫意味著洗滌劑的用量不足；髒物和纖維屑可能會附著在衣物和洗衣機上。如果使用過量的洗滌劑，將很難有效地漂洗乾淨。而且還會引起環境污染，所以要適量地使用洗滌劑。

### 加入洗滌劑

打開洗滌劑用器，在粉狀洗滌劑用器中加入適當量的洗滌劑。要取得最佳洗滌效果，一些洗滌劑在放到洗衣機之前必須完全溶解。檢查洗滌劑包裝上的使用說明。如果使用粉狀洗滌劑，要獲得實質的洗滌效果，在將其加入溫水或熱水之前必須將所需量的洗滌劑完全溶解。在冷水中洗滌衣物時，將洗滌劑預先溶解在溫水中可以提供其效果。

粉狀洗滌劑用器 (  )

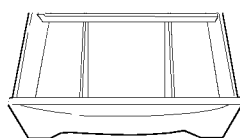

漂白劑注入口 (  )

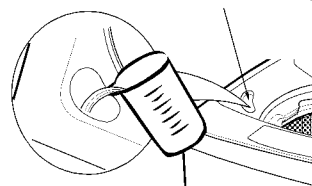

### 如何使用漂白劑

- 要漂白的衣物須分開，漂白劑從注入口加入。
- 粉狀漂白劑用水稀釋後再倒入槽內，注意不可碰到衣物。

### 注意

- 勿直接將漂白劑倒入槽內(衣物會退色或損壞)。
- 將有顏色及人造纖維衣物分類。

## 水，洗滌劑，柔順劑的使用

### 使用織物柔順劑

#### 柔順劑添加器 ( )

- 用水稀釋織物柔順劑。  
織物柔順劑若未稀釋，可能會在衣物上留下斑點，就像油漬一樣。
- 量好量後把建議的織物柔順劑使用量倒入這個符號 (  ) 的隔層內。  
遵守織物柔順劑廠商的指示。
- ☞ 織物柔順劑會在最後洗清程序時自動加入，並會發生嗶聲。
- ☞ 如果您要特別洗清，就必須在最後洗清發出嗶聲時自行加入織物柔順劑。  
這樣便可以讓織物柔順劑發揮最大的功效。
- 請勿溢出。添加器最大容量為 35mL。請勿倒入超過 35mL 的量。  
放入過量的織物柔順劑會使柔順劑過早加入衣物，在衣物上留下斑點。  
附倒水口的杯子可避免溢出。
- 織物柔順劑的效果會依據其黏性而有所不同。織物柔順劑越黏，效果越差。  
黏性大的織物柔順劑最好用水稀釋，然後在洗衣機最後一道洗衣程序之前發出幾聲嗶聲時，自行加入洗衣機中。某些型號有這個功能，告訴使用者自行加入織物柔順劑的正確時間。  
請記住，在加入織物柔順劑之前務必以水稀釋，絕對不能直接加在衣物上。

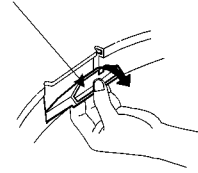

#### 注意

- 請勿與洗衣粉或漂白劑混合。
- 絕對不能把織物柔順劑直接加在衣物上。這樣會在衣物上留下斑點。
- 絕對不要在第一次旋轉時暫停洗衣機來定時加入織物柔順劑。
- 自選洗衣方式不能與織物柔順劑添加器一起使用。

### 起蠟 (產生蠟狀)

起蠟是指在織物柔順劑和洗滌劑一起加入時，洗衣機上會產生蠟狀。蠟狀的產生並非是由洗衣機出錯所致。

如果洗衣機中產生了蠟狀，它會使衣物上出現污點，洗衣機中也會出現令人不愉快的氣味。

#### 如果您想使用織物柔順劑，我們建議

- 節約使用織物柔順劑。
- 在添加器中加入時，不要澆酒或加入過多。
- 洗衣過程一結束就清潔添加器。
- 經常清潔洗衣機。(參照第27頁)
- 冷水洗衣會增加蠟狀產生的機會。我們建議每洗5次衣服至少進行一次溫水或熱水洗衣。
- 較低濃度的織物柔順劑不容易在添加器中留下殘留物，也不會產生蠟狀。

# 清除污點的特別指導

## 警告

- 不要將液體氯與其他家用化學物品如衛生間清潔劑、除銹劑、酸或含有氨的產品混合使用。這些混合物會產生危險的煙，導致嚴重傷害或死亡。
- 為了減少嚴重人身和財產的嚴重傷害，按照下面列出的基本警告事項去做：
  - 閱讀和按照去污產品的所以指南去做。
  - 將去污產品放在貼有標籤的原來的容器內，放在兒童不易拿到的地方。
  - 徹底清洗所有使用過的器具。
  - 不要將去污產品混合，特別是氨和氯漂白劑。會產生危險的煙。
  - 不要洗滌和甩干在汽油、乾洗劑以及其他易燃或易爆物品中清潔、洗滌、浸泡過的或沾有這種污點的衣物，因為它們會產生氣霧，導致起火或爆炸。
  - 千萬不要在家中使用高爆炸性溶解劑如汽油。氣霧在遇明火或火星時會爆炸。

### 要成功地除去污點：

- 正確地除去污點。
- 確定污點的種類，然後按照下面的除去污點章節中建議的處理方法。
- 要預先處理污點，使用預洗產品、液體洗滌劑或用顆粒狀的洗滌劑和水製成的面糊。
- 使用冷水預洗處理不確定的污點，因為熱水會使污點擴大。
- 檢查注意標籤的處理指南，避免處理特殊織物。
- 在織物的裡層檢測去污劑是否會使衣物褪色。
- 除去污點後漂洗和洗滌衣物。



遵照織物注意標籤的指南

除去污點	
污點	處理
膠帶漬、口香糖漬、橡膠膠水漬	使用冰。刮掉殘留物。將有污點一面放在紙巾上。用預洗去污劑或非易燃的乾洗清潔液浸泡。
嬰兒食用乳品漬、乳製品漬、雞蛋漬	使用含有酶的產品進行預先處理或浸泡有污點的衣物。
飲料(咖啡、茶、果汁、含酒精飲料)	預先處理污點。用冷水洗滌並使用對織物安全的漂白劑。
血漬	用冷水漂洗。用條狀肥皂揉搓。或進行預先處理，或用含有酶的產品浸泡。用對織物安全的漂白劑洗滌。
蠟燭、蠟筆漬	刮掉表層的蠟。將有污點的一面放在紙巾之間。用溫的熨斗壓直至蠟被吸收。不斷更換紙巾。用預洗去污劑或非易燃的乾洗清潔劑處理殘留的污點。用手洗除去溶劑。用對織物安全的漂白劑洗滌。
巧克力漬	用含有酶的產品的溫水溶液預先處理或浸泡。用對織物安全的漂白劑洗滌。
領子和袖口的髒處、化妝品漬	用預洗去污劑進行預先處理或用條狀肥皂揉搓。
白色織物上的染色點	使用包裝的顏色去除劑。用對織物安全的漂白劑洗滌。
草漬	用含有酶的產品的溫水溶液預先處理或浸泡。用對織物安全的漂白劑洗滌。
油脂漬、油漬、焦油漬(黃油、脂肪、色拉調味汁、烹調油、汽車潤滑油、機油)	擦掉織物上的殘留物。預先處理。使用對織物來說安全的最熱的水洗滌。對比較嚴重的污點和焦油，在污點的背面使用非易燃性的乾洗清潔液。不斷更換污點下的紙巾。徹底漂洗。用對織物安全的漂白劑洗滌。
墨水漬	一些墨水漬是無法去除的。洗滌還會使一些墨水漬擴大。使用預先去污劑、變性酒精和非易燃性的乾洗清潔液。
霉點、燒焦點	如果對織物安全，使用氯漂白劑洗滌。或在洗滌前用氯漂白劑和熱水浸泡。嚴重發霉的織物可能已被永久損壞。
泥漬	用刷子刷去乾泥。預先處理或用含有酶的產品浸泡。
芥末漬、西紅柿	用預洗去污劑預先處理。用對織物安全的漂白劑洗滌。
指甲油	可能無法除去。將有污點的一面放在紙巾上。使用指甲油去除劑除去污點。不斷地反復更換紙巾。不要在醋酸纖維素織物上使用。
油漆、清漆	水性：在污點還是濕的時候在冷水中漂洗織物。洗滌。一旦油漆乾了，就無法除去。 油性和清漆：使用油漆罐標籤上建議的溶劑。在洗滌前徹底漂洗。
鐵銹、棕色和黃色污點	對污點使用對織物安全的除銹劑。為了防止所有被洗衣物變色，使用磷酸鹽洗滌劑和非氯漂白劑。不要使用氯漂白劑，因為它會加重變色。
鞋油	膏狀：擦去織物上的殘留物。用預洗去污劑或非易燃性乾洗清潔液預先處理。在濕的地方擦上洗滌劑，用對織物安全的漂白劑洗滌。

## 每個按鈕的功能

### 水量水平按鈕(洗滌劑數量顯示)

- 用于調節所需的水位。洗滌劑的適當使用量顯示在水-洗滌劑圖表中水位的旁邊。
  - 有模糊正常程序和牛仔洗滌程序會自動選擇水位。
- 按下按鈕將顯示下列設定 中  
 → 中, 高 → 高 → 少 → 少,  
 低 → 低 → 中, 低 → 中。

### 剩餘時間, 延時開始(預約), 警告顯示

剩餘時間-在操作過程中, 會顯示剩餘的時間, 暫停時, 洗滌時間, 洗滌時間和脫水時間會顯示。例如, 洗滌過程中, “1:09” 表示洗滌, 漂洗和脫水還需要的合計時間。  
 暫停時, 15:26 表示還有15分鐘洗滌, 2次洗滌和6分鐘脫水。

延時開始(預約)指示-當選擇了延時開始(預約)程序時, 它表示需要完成的時間。(預約=延時)

警告顯示-當洗衣機出錯時, 會出現出錯信息, 表示不正常。

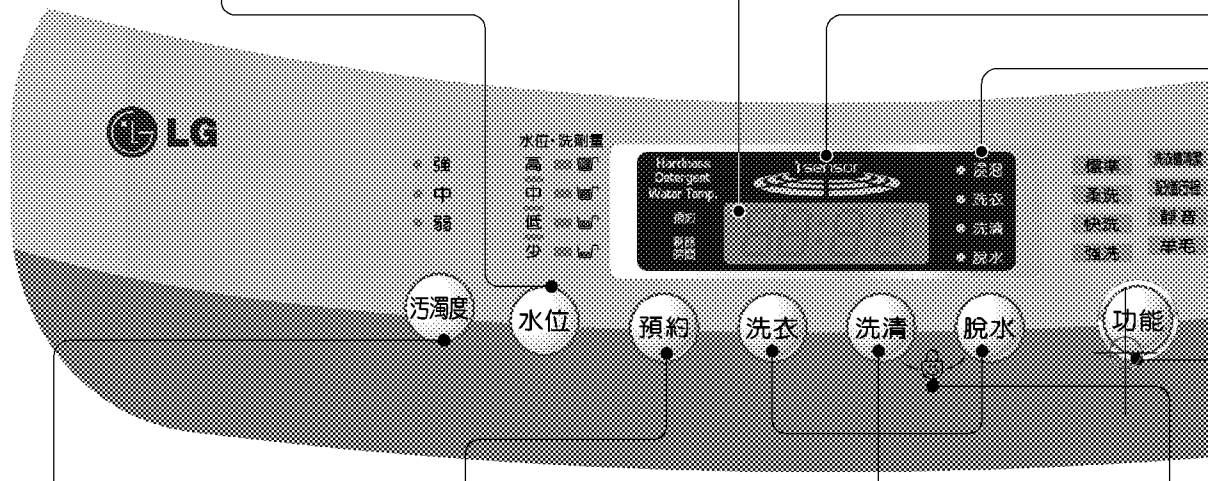

### 污濁度按鈕

- 該按鈕允許您選擇水流強度。
- 強度選項的選擇以按鈕被按下的順序中 → 強 → 弱 → 中點亮。這在任何程序中都可以選擇, 但是洗滌牛仔衣時, 則從強洗開始。
- 在洗滌過程中也可以調節。

### 延遲啓動(預約)按鈕

- 用來延遲衣物清洗完成的時間。
- 時間會隨按下次數增加。
- 隨按鈕按下的次數, 將依序顯示下列設定: 3→4→5→...11→12→14→16→...46→48→3 時間。
- 若要取消預約, 請關閉電源即可。

### 洗衣, 洗滌, 脫水按鈕

- 需要調整洗滌, 洗滌, 脫水時間時使用。
- 按下按鈕增加時間。
- 如果在洗滌期間需要調整, 在做任何改變前按[開始/暫停]按鈕。
- 在洗滌期間按鈕被按下時, 會顯示剩餘的時間。

### 備註

- \* 爲了讓洗程最佳化, 在清洗期間所顯示的時間會有所改變, 最多增加 8 分鐘, 減少 4 分鐘。
- \* 若投入的清潔劑量多於標準劑量, 爲了增加沖洗效益, 洗衣機會自動增加沖洗時間, 所以會增加剩餘的清洗時間。
- \* 感應器改變洗程的偵測標準爲正常標準程序, 這可能和特定使用者的洗衣習慣有所出入, 所以使用者可根據自己的洗衣習慣來使用洗衣機, 這並沒有關係。
- \* 清潔劑量感應器的設計是以合成清潔劑粉末爲基礎, 若您投入洗衣精或天然清潔劑或過多的漂白劑, 會降低感應器的偵測能力。

- \* 因爲長程序來
- \* 即便使感應器
- \* 控制面

### 清洗條件指示器

- 只有在標準洗程時才會運作。
- 在感應器偵測期間，燈會輪流閃爍綠色，橙色與紅色，並且在偵測完畢之後，燈會根據偵測到的條件亮起特色顏色，例如：
  - ※ 若判斷出目前的洗衣條件(清潔劑量，水溫，水量等等)優於標準程序，洗衣機會減少清洗時間/程度，節省電力讓洗程發揮出最大效益，並且燈自動變為紅色。
  - ※ 若判斷出目前的洗衣條件劣於標準程序，洗衣機會增加清洗時間/強度，讓洗程發揮出最大效益，並且燈自動變為橙色。
  - ※ 若判斷出目前的洗衣條件等於標準程序，洗程不做改變，並且燈變為綠色。

### 洗滌過程指示器

- 程序名顯示的是洗滌過程。
- 洗滌過程正在進行時燈發亮，程序操作時閃爍，程序結束時燈滅。

### 自動開始停止(電源)按鈕

- 用于打開或關掉電源。
- 再按一下，電源打開或關掉。
- 洗滌結束後約10秒鐘，電源會自動關閉。

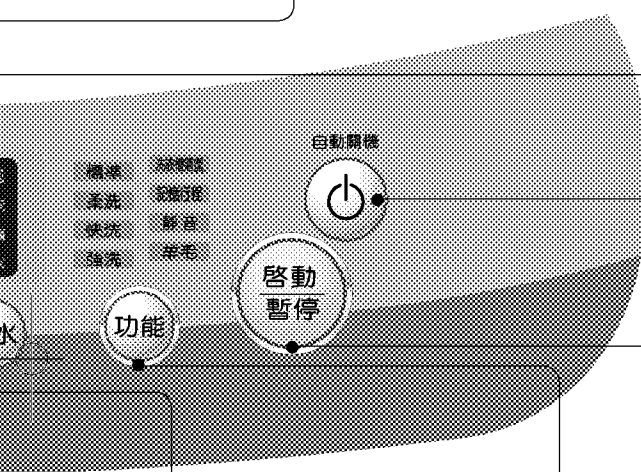

### 兒童鎖住功能

- 用于鎖定和解除鎖定的控制按鈕，以防止設定被兒童改掉。
- 要鎖定，同時按洗清和脫水按鈕，要解除鎖定，在洗滌過程中再同時按一次這兩個按鈕。

### 功能按鈕

- 用于選擇洗滌程序。
- 這一按鈕可以讓您根據要洗衣物的不同類型和骯髒程度選擇8種不同的程序。
- 按下按鈕，程序選擇燈按以下順序依次發亮：
  - 標準 → 柔洗 → 快洗 → 強洗 → 羊毛 → 靜音 → 記憶行程 → 洗衣槽清潔 → 標準。方式重覆。

### 開始/暫停按鈕

- 用于開始或暫停洗衣過程。
- 按此按鈕，重新開始和暫停。
- 洗衣過程停止後10分鐘，電源自動關掉。



















\* 因為長期使用時感應器的偵測能力會下降，所以請定期使用洗衣槽清洗程序來清洗內外槽。















\* 即便使用者在標準(正常)洗程中改變了水位或水溫，感應器仍舊會照常運作。感應器的感應方式會根據機型而有所不同。

\* 控制面板會根據機型而有所不同。

# 洗滌程序

※ 箭頭中的數字表示手動順序。

洗滌程序	自動開機	功能	放入要洗滌的衣物	啟動/暫停	加入洗滌劑
<p><b>標準洗滌</b> (常規洗滌)</p> <p>用於正常裝載。該模式會在一次操作中自動選擇最適當的環境並依次完成。內置感應器會感知衣物的裝載數量，並據此設定理想的洗滌強度和洗滌、洗滌及脫水時間。</p>					
<p><b>柔洗洗滌</b></p> <p>洗滌需要柔洗的衣物時使用該程序。這包括不太髒的休閒上衣、尼龍衣物和男禮服襯衣。</p>					
<p><b>快洗洗滌</b></p> <p>選擇快速洗滌，可以在較短的時間內洗滌3.2公斤不太髒的衣物。</p>					
<p><b>強洗洗滌</b></p> <p>洗滌重的、厚的和特別髒的衣物如牛仔衣和工作服時使用牛仔程序。</p>					
<p><b>羊毛洗滌</b></p> <p>該程序用於洗滌精紡織物如女貼身內衣和羊毛衣物。(只能洗滌“可水洗”的衣物)在洗滌羊毛衣物之前，檢查注意標籤上的洗滌指南。(只能洗滌“可水洗”的衣物)</p>					

加入洗滌劑	合上蓋子	結束	注意
 <ul style="list-style-type: none"> <li>按照水位旁水/洗滌劑的指示加入適當量的洗滌劑。或按照洗滌劑製造商的指南。</li> </ul>	 <ul style="list-style-type: none"> <li>洗滌開始後再供水2分鐘，以補充被衣物吸收的水。</li> </ul>	 <ul style="list-style-type: none"> <li>然後程序結束，在電源自動關閉前蜂鳴器響10秒鐘。</li> </ul>	<ul style="list-style-type: none"> <li>如果洗衣筒已經有水，或開始前放入濕的衣物，將增加水位。</li> <li>重量輕體積大的衣物，水位會設定得較低。</li> <li>在操作期間水溫(熱/冷)和洗滌標準是可以改變的。(參照第12頁)</li> </ul>
			<ul style="list-style-type: none"> <li>在開始洗滌前，確認衣物是可以洗的。</li> </ul>
			
			
 <ul style="list-style-type: none"> <li>針對衣物適當使用中性洗滌劑。</li> <li>洗滌羊毛衣物時，使用推薦的洗滌羊毛衣物的中性洗滌劑。</li> </ul>			<ul style="list-style-type: none"> <li>手動設定水位時，不要設定中量，以防止損壞衣物。</li> <li>用熱水洗滌時可能會損壞衣物(會自動設定為冷水)。保證裝載衣物低於2公斤。</li> <li>要脫水羊毛衣物時，將其平放在毛巾上，輕輕拍打防止變形。不要在直射陽光之下脫水羊毛衣物。(洗衣機的熱量和滾動動作會導致羊毛衣物的收縮和縮絨。)</li> <li>為了防止損壞衣物，脫水程序可能會較慢。這也是為了防止收縮，衣物可能還會含有一些水份。這是正常的。</li> <li>羊毛洗滌程序不能選擇浸泡洗滌。</li> </ul>

# 浸泡洗滌

該模式用于洗滌特別髒的衣物，通過在水中浸泡一段時間除去蛋白質和脂肪。  
除羊毛衣物洗滌和精紡衣物洗滌程序外，“浸泡”模式可以與所有的洗滌程序同時使用。

- 1 按自動關機(電源)開啓電源。



- 2 按程序(功能)按鈕選擇洗滌程序。



- 在「標準」、「強洗」、「靜音」、「心愛衣物」行程可選擇浸泡。

- 3 一直按著「洗衣」鍵，直到「浸泡」燈亮起，然後「洗衣」、「洗滌」、「脫水」燈同時亮起為止。  
洗衣程序完成時，「浸泡」燈就會亮起。

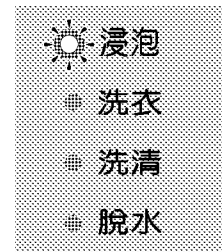
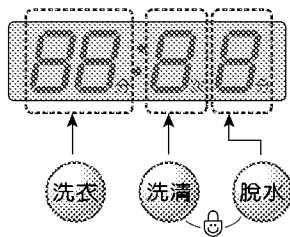

- 4 放入要洗滌的衣物，按啓動/暫停按鈕。



- 會顯示使用的水位和洗滌劑的數量，並供水。

- 5 加入洗滌劑，合上蓋子。

- 洗滌劑的適當數量標識在水位旁的水-洗滌劑上。

- 6 結束

- 洗滌程序結束時，在電源自動關閉之前蜂鳴器響10秒鐘。

## 注意

- 浸泡-洗衣定時順序

浸泡-洗衣

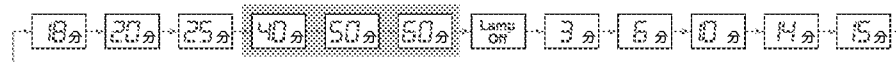

- 重複按洗衣按鈕選擇浸泡時間40分鐘、50分鐘或60分鐘(包括洗滌時間)
- 如果需要，按洗滌和脫水按鈕選擇洗滌時間和脫水時間，直到達到所需要的時間。



## 愛衣物(記憶行程)洗滌

按下心愛衣物洗滌按鈕可以讓您將心愛衣物洗滌環境保存在常規程序記憶中，然後在較短的時間內召回使用。

- 按自動關機(電源)開啓電源。



- 選擇心愛衣物洗滌(記憶行程)程序。



- 選擇心愛衣物洗滌環境。

- 按水位按鈕選擇水位。
- 按洗滌強度(污濁度)按鈕選擇強洗或柔洗選項。
- 按洗滌(洗衣)按鈕，漂洗(洗清)按鈕和脫水脫水按鈕分別選擇您想保存的洗滌時間、漂洗時間和脫水時間。

- 按啓動/暫停按鈕保存並開始心愛衣物洗滌程序。



- 加入洗滌劑，合上蓋子。
  - 洗滌劑的適當數量標識在水位旁的水-洗滌劑上。

- 結束
  - 洗滌程序結束時，在電源自動關閉之前蜂鳴器響10秒鐘。

### 注意

要召回心愛衣物洗滌程序。

- 按電源按鈕。
- 按程序(功能)按鈕選擇心愛衣物洗滌程序。
- 按啓動/暫停按鈕。然後洗滌程序開始。

## 靜音洗滌

使用此洗程可降低洗衣的音量，尤其是在夜間與黎明時。

- 將衣物放入洗衣槽。
- 加入清潔劑並蓋上蓋子。

**1** 按自動關機(電源)開啓電源。



**2** 按程序(功能)按鈕選擇靜音程序。



**3** 將要洗滌的衣物放入洗衣筒中。

**4** 按啓動/暫停按鈕。



**5** 加入洗滌劑，合上蓋子。

- 洗滌劑的適當數量標識在水位旁的水-洗滌劑上。

**6** 結束

- 洗滌結束後電源會自動關閉。

### 備註

- 靜音洗程的清洗時間比標準(正常)洗程還要久。
- 爲了降低脫水噪音，脫水的轉速會低於正常脫水轉速，所以衣物會比正常狀況下還要濕。

## 洗衣槽清潔洗滌

按下心愛衣物洗滌按鈕可以讓您將心愛衣物洗滌環境保存在常規程序記憶中，然後在較短的時間內召回使用。

- 按自動關機(電源)開啓電源。



- 按程序(功能)按鈕選擇洗衣槽清潔程序。

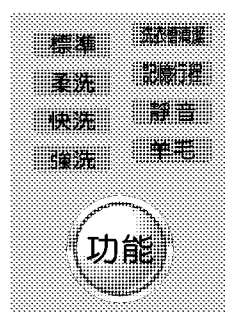

※ 自動設定超高水位。

- 按啓動/暫停按鈕。

• 顯示剩餘時間。



- 在注水 10 分鐘之後，請加入氣氣化漂白劑 (大約 300ml)。

- 請勿放入清潔劑放置盒。
- 內槽內請勿放置任何衣物。

- 合上蓋子

- 結束

### 備註

- 使用此程序之前，請先清除棉絮濾網內的棉絮。
- 使用此程序時，內槽內請勿放置任何衣物。
- 此程序費時 3 小時。
- 使用過此程序之後，請 除濾網內的污垢。
- 完成此程序之後，請打開蓋子讓刺激性氣味散去。
- 請勿將漂白劑直接投入洗衣槽，否則會使洗衣槽受損。
- 請勿讓稀釋的氣化漂白劑長時間放置在洗衣槽內。  
請將剩餘的稀釋氣化漂白水排出，否則會使洗衣槽生鏽。
- 請每個月使用此程序一次。
- 請勿重複使用此程序。

## 延時開始(預約)洗滌

延時開始(預約)洗滌用于延遲操作的結束時間。用戶可根據需要設定延時的時間。顯示的是結束時間，不是開始時間。

**1** 按自動關機(電源)開啓電源。

自動關機





**2** 按程序(功能)按鈕選擇洗滌程序。



- 為衣物選擇控制面板上的程序。  
該方法不適用於羊毛衣物洗滌程序。

**3** 按延時開始(預約)按鈕。



- “延時”燈亮，同時標識“剩餘時間” 。
- 重複按按鈕設定所需的結束時間。  
例如，要在從現在起的9小時後結束洗滌，重複按延時開始(預約)按鈕設定數字 。

(預約=延時)



**4** 放入要洗滌的衣物，按啓動/暫停按鈕。



- 當您按啓動/暫停按鈕時，燈將閃爍，同時顯示時間。

**5** 加入洗滌劑，合上蓋子。

- 洗滌劑的適當數量標識在水位旁的水-洗滌劑上。

**6** 結束





















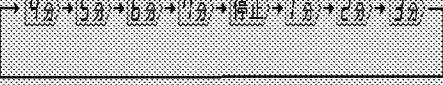

- 洗滌程序結束時，在電源自動關閉之前蜂鳴器響10秒鐘。

### 注意

- 結束時間可以預約3至48小時。預約在3至12小時之間，可以每次一個小時設定，預約在12至48個小時之間，可以每次兩個小時設定。
- 蓋子還開著時，洗滌機不運轉，警告信號提示您合上蓋子。
- 要手動選擇洗滌時間、洗滌時間、脫水時間、水位、熱水/冷水或洗滌強度，按延時開始(預約)按鈕選擇所需要的選項。然後按開始/暫停按鈕。
- 程序結束後不能立即取出洗滌的衣物時，最好省略脫水程序。(如果脫水後放置太長時間，衣物可能會收縮。)

# 選 項 洗 滌

■ 當需要「洗衣」、「洗衣/洗清」或洗清方事實，可以用手動設定

	自動開機	水位	啟動/暫停	按 鍵
只洗衣	 	 · 選擇水位， 添加洗衣粉。		
只洗清	 	 · 選擇洗清 次數。		
只脫水	 	 · 選擇脫水 時間。		
只洗衣 及洗清	 	 · 選擇洗衣時間 及洗清次數。		
只洗清 及脫水	 	 · 選擇洗清 次數及脫 水時間。		

## 其他有用的功能

### 兒童鎖定功能

如果您想鎖定所有的按鈕，以防止所有的設定被兒童更改您，就可以使用該功能。

#### 如何鎖定

- 1 按自動關機(電源)開啓電源。



- 開啓電源

- 2 按啓動/暫停按鈕開始洗滌。



- 按照手冊設定所有洗滌環境。

- 3 同時按洗清按鈕和脫水按鈕。



- 在洗滌程序工作期間，所有的按鈕被鎖定，兒童鎖定功能被手動解除。

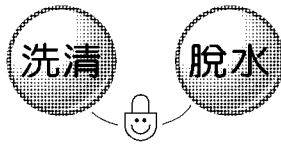

#### 如何解除鎖定

如果想在洗滌期間解除鎖定，再次同時按洗清和脫水按鈕。

#### 注意

- 在鎖定期間，(  ) 和剩餘時間交替顯示在控制面板上。

### 消音選項

如果您想讓洗衣機不發出警告信號音，同時按洗衣按鈕和脫水按鈕。  
要使蜂鳴器恢復工作，同時按洗衣按鈕和脫水按鈕。

# 平衡調整

在操作機器之前，請確定運送包裝物品及底座保護墊已取出。

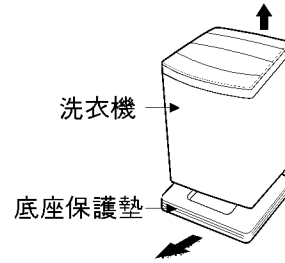

1 將機器放在平坦穩固，離牆壁允許適當的空間。

建議左右邊至少有2公分以上的距離  
背面至少有10公分以上的距離

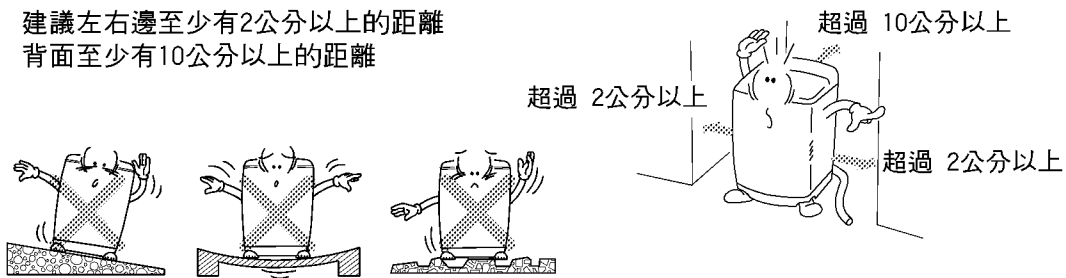

2 從洗衣機上方觀察。

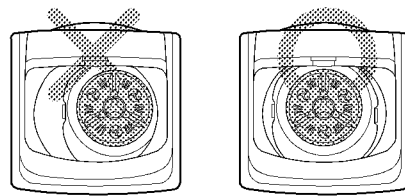

3 水平調整

將洗衣機前面抬起，並轉動調整的腳座直到洗衣機放置平穩。

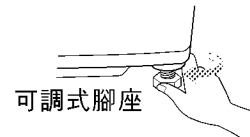

※ 裝上防鼠蓋(選購)° 把防鼠蓋牢牢裝入洗衣機的前方或後方，然後鎖上螺絲(一顆)。

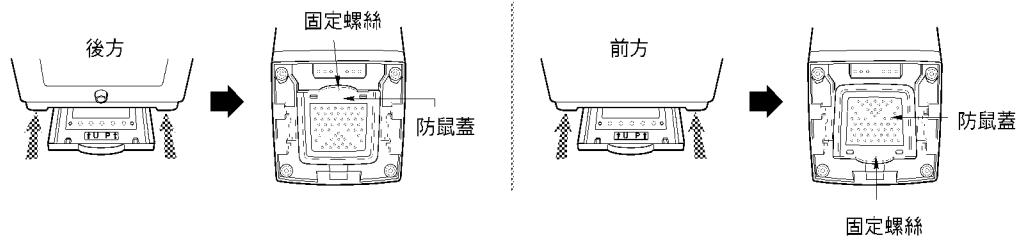

## 注意

- 如果電源是從延長線或發電機供應，延長線或發電機插座必須放到不被濺濕或溼氣進入的位置。
- 洗衣機底部設有通風口，地毯不得阻塞其開口。

# 安裝進水管

## 一般種類

### 1 將附在水龍頭的固定螺絲鬆開

將連結座的4個固定螺絲鬆開使水龍頭能放入連結座中間。  
將連結座以垂直方向往上推進到水龍頭，使連結座裡面的橡皮墊圈能完全地貼緊水龍頭。  
(當推入的時候要小心，不可使橡皮墊圈脫落)。

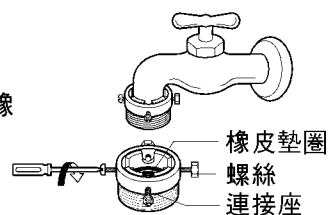

### 2 將水龍頭的連結座固定

先用水或起子將靠近向著牆壁的2個螺絲上緊。  
然後在將另2個螺絲(圖示)上緊到水龍頭。

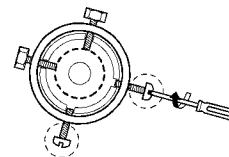

### 3 將進水管裝入連接座徑內

將進水管以垂直方向往上推進到連接座內，使進水管裡面的橡皮墊圈能完全地貼緊水龍頭。

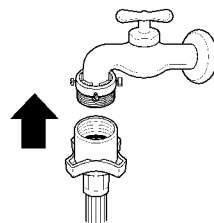

### 4 將連結座和進水管的連接器固定

將進水管固定在連接座，用向右轉動方式上緊固定。  
在連接水管之後，打開水龍頭檢查是否有漏水的現象。

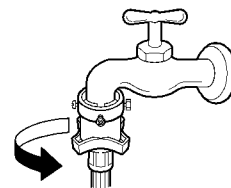

### 5 將進水管另一端連到機器的進水閥。

將進水管另一端連到機器的進水閥上，  
然後向右轉動上緊。

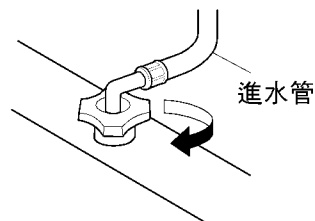

### 6 檢查進水管和連接座聯接。

萬一有漏水，將水龍頭關閉再一次從步驟1開始重新安裝。

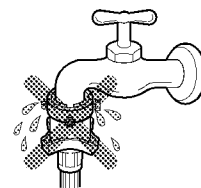

## 注意

洗衣機應以新水管連接供水管線，不可重複使用舊水管。

# 安裝進水管

## 螺絲式水龍頭

1

將進水管插上水龍頭。

將進水管以垂直方向往上推使橡皮墊圈完全地貼緊水龍頭。



2

將進水管裝入水龍頭。

將進水管裝入水龍頭後，向右轉動方式上緊固定。

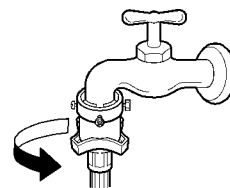

3

將進水管另一端連到機器的進水閥。

將進水管另一端連到機器的進水閥上，然後向右轉動上緊。

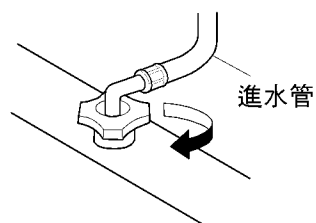

4

檢查進水管水龍頭

在接進水管之後，打開水龍頭檢查是否有漏水的現象。

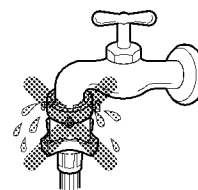

# 排水管接法

## 排水管接法

### 1 接裝之前

檢查確定排水管上有固定夾

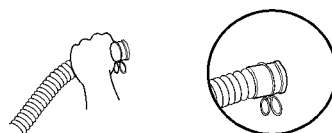

### 2 聯接排水管

將排水管推入機器的排水管接頭

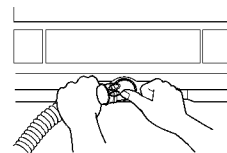

### 3 固定排水管

要變換排水管方向將排水管以步驟2方式裝接

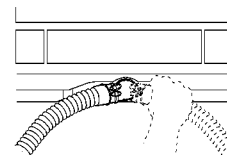

# 維護保養

## 維護保養

- 1 清理之前先把插頭拔下。

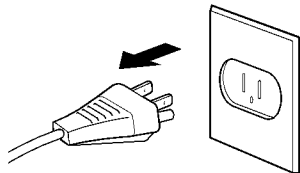

- 2 進水口的網子拉起來。

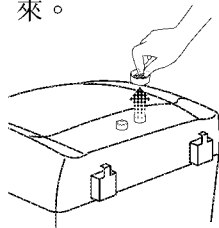

- 3 用牙刷清洗後裝回原處。

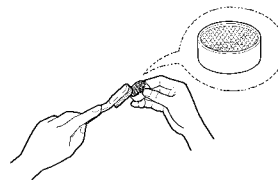

## 棉絮濾網清洗

- 1 依箭頭方向將網子取出。

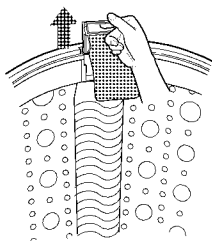

- 2 將網子反過來用水清洗。

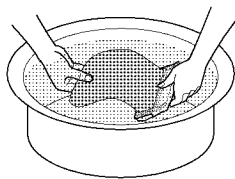

- 3 洗畢後再將網子裝回原處。

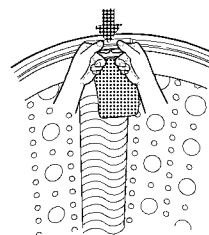

# 清洗和保養

## 擔心結凍時

- 關閉水龍頭，拆掉供水管。
- 排掉供水管中的水。
- 降低排水管，用脫水程序排掉滾筒和排水管中的水。

## 如果結凍

- 拆掉供水管，將其浸入約 40°C 的熱水中。
- 在滾筒中倒入 2 升約 40°C 的熱水，並讓其保留 10 分鐘。
- 將供水管連接到水龍頭上，確認洗衣機進行供水和排水。

**清洗內洗衣筒** 洗滌後讓洗衣機的蓋子開著，以讓水汽蒸發。  
如果您想清洗內洗衣筒，用一塊沾有洗滌劑的乾淨軟布，然後沖洗。  
(不要使用粗糙或含砂的清潔劑。)

**進水管** 連接洗衣機和水龍頭的水管每 5 年必須更換一次。

**外表** 立即擦去溢出的液體。用濕布擦。不要用尖的物體敲打表面。

**長期休假** 確認供水的水龍頭已關閉。如果氣溫要降至零度以下，排掉所有的水。

## 清洗洗衣機內部

如果您使用織物柔順劑或經常用冷水洗滌，不時清洗洗衣機內部是非常重要的。

- 往洗衣機內注入熱水。
- 加入兩杯含有磷酸鹽的粉狀洗滌劑。
- 讓其運行幾分鐘。
- 關閉洗衣機，打開其蓋子，讓其浸泡一整夜。
- 浸泡之後，排掉洗衣機內的水，以常規洗衣程序運行一次。

我們建議在這個過程中不要洗滌衣物。

## 常見洗滌問題

許多洗滌問題涉及到去污效果不佳，殘留纖維屑和泡沫和織物損壞。為了獲得滿意的洗滌效果，請遵照下列指南。

### 洗滌問題

問題	可能原因	解決方法和預防措施
去污效果不佳	<ul style="list-style-type: none"> <li>洗滌劑的量不足。</li> <li>洗滌水溫太低。</li> <li>洗衣機超載。</li> <li>洗滌程序不正確</li> <li>分類不正確</li> <li>沒有預先處理污點</li> </ul>	<ul style="list-style-type: none"> <li>根據洗滌衣物的多少、髒的程度和水的硬度使用正確量的洗滌劑。</li> <li>使用溫水或熱水洗滌常規髒處。</li> <li>髒的類型不同要求不同的水溫*（參照第8頁）</li> <li>減少洗滌衣物的數量。</li> <li>用牛仔或浸泡（浸透）和牛仔洗滌程序洗滌特別髒的衣物。</li> <li>將特別髒的衣物與不太髒的衣物分開</li> <li>根據第7頁的說明預先處理污點和特別髒的地方。</li> </ul>
藍色污點	<ul style="list-style-type: none"> <li>未稀釋的柔順劑直接倒在織物上。</li> </ul>	<ul style="list-style-type: none"> <li>用條狀肥皂揉搓有污點處。洗滌</li> <li>不要讓織物柔順劑溢出分配器。不要將液體織物柔順劑直接倒在織物上。詳細的說明參照第10頁。</li> </ul>
衣服留有黑色和灰色斑點。	<ul style="list-style-type: none"> <li>織物柔順劑和洗滌劑的相互作用產生的產生的層狀物會剝落，並在衣服上留下印記。</li> <li>洗滌劑的量不足</li> </ul>	<ul style="list-style-type: none"> <li>按照建議防止起蠟（蠟狀物）（參照第10頁）</li> <li>根據洗滌衣物的多少、髒的程度和水的硬度使用正確量的洗滌劑。</li> </ul>
黃色或棕色點	<ul style="list-style-type: none"> <li>水、水管或加熱器中有鐵或錳。</li> </ul>	<ul style="list-style-type: none"> <li>除去白色衣物的污點。使用對織物安全的除銹劑。</li> <li>在發生問題時，在洗衣機的供水系統安裝不導致沉澱的水軟化器或鐵過濾網。</li> <li>在洗滌前，放幾分鐘水清洗線。</li> </ul>
纖維屑	<ul style="list-style-type: none"> <li>分類不正確</li> <li>口袋裡有紙巾</li> <li>洗衣機超載</li> </ul>	<ul style="list-style-type: none"> <li>將易產生纖維屑的衣物如毛巾、棉織法藍絨被單和易吸附纖維屑的衣物如人造纖維分開洗滌。同時在洗滌取出口袋中的紙巾。往洗衣機裡放入衣物前分類和注意事項請參照第7頁。</li> <li>不要使洗衣機超載。</li> </ul>
殘留物或洗滌劑殘留物	<ul style="list-style-type: none"> <li>洗衣機超載</li> <li>洗滌劑未溶解</li> <li>使用了太多的洗滌劑</li> </ul>	<ul style="list-style-type: none"> <li>不要使洗衣機超載。</li> <li>一些洗滌劑洗衣預先溶解。檢查洗滌劑的使用說明。試試預先溶解洗滌劑。</li> <li>增加水的溫度。使用對織物安全的熱水。</li> <li>使用正確量的洗滌劑。</li> </ul>
洞、破裂處和凹凸節齒	<ul style="list-style-type: none"> <li>未正確使用氯漂白劑。</li> <li>沒有解開拉鏈、吊鉤和帶鉤。</li> <li>夾層、破裂處和斷線</li> <li>洗衣機超載</li> <li>織物老化</li> </ul>	<ul style="list-style-type: none"> <li>不要將氯漂白劑直接倒在衣物上。加入液體漂白劑參見第9頁。</li> <li>解開拉鏈、吊鉤和帶鉤。</li> <li>取出口袋中的物品。將衣物放入洗衣機前的注意事項請參見第7頁。</li> <li>不要使洗衣機超載。</li> </ul>

# 發現和解決問題

在尋求售後服務前，請檢查下面列舉的問題

問題	錯誤詳細	檢查
不供水		<ul style="list-style-type: none"> <li>• 是否是水龍頭被關閉?</li> <li>• 供水是否被切斷?</li> <li>• 水龍頭或供水管是否結凍?</li> <li>• 是否是水壓太低或進水閥的過濾網被雜物堵塞?</li> <li>• 是否是冷水管接在了熱水管上?</li> </ul>
不排水		<ul style="list-style-type: none"> <li>• 是否正確固定了排水管?</li> <li>• 排水管是否彎曲或放得太高?</li> <li>• 是否是排水管的內部部件或排水泵(僅限于排水泵型)被雜物堵塞?</li> <li>• 檢查是否是停電?</li> </ul>
不脫水		<ul style="list-style-type: none"> <li>• 要洗滌的衣物是否嚴重不平衡?</li> <li>• 洗衣機是否放在了平坦的地面上?</li> </ul>
門(蓋子)打開		<ul style="list-style-type: none"> <li>• 蓋子是否合上?</li> </ul>
無法內部感知		<ul style="list-style-type: none"> <li>• 請致電最近的LG電子服務中心，尋求幫助。</li> </ul>
沒有電源		
出現溢出		

# 規格

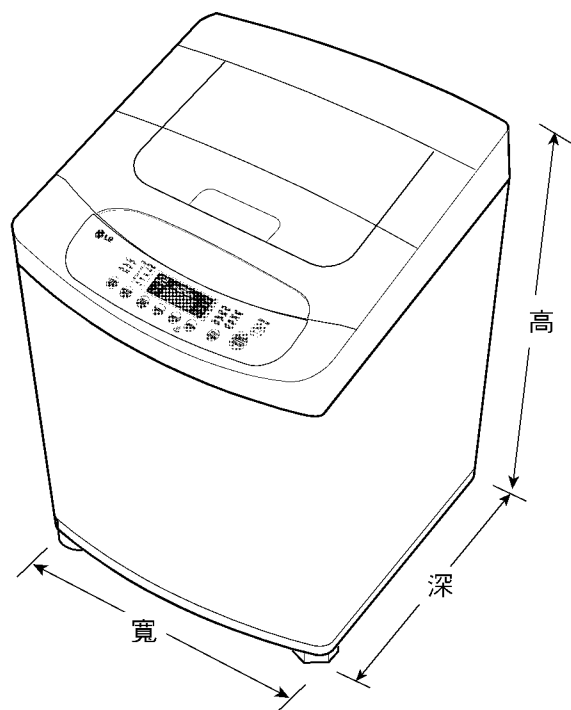

電 源	110 V a.c 60 Hz
洗衣容量	10 公斤
耗 電 量	570 W (洗衣) / 650 W (脫水)
重 量	41 公斤
尺 寸	590 (寬) × 606 (深) × 958 (高)mm
水 壓	30~800 kPa (0.3~8kgf/cm <sup>2</sup> )

外觀及規格如有變動不另行通知，以現品為準。

若電源線損壞時，必須由製造廠或其服務處或具有類似資格的人員更換，以避免危險。