



**LG Electronics Inc.**

總公司：台北市內湖區基湖路3巷47號7樓 (02) 26272788  
汐止服務本部：台北縣汐止市中興路31巷1號7樓 (02) 26476668  
板橋服務中心：台北縣板橋市信義路161號3樓 (02) 29510127  
桃園服務中心：桃園縣中壢市光華三街23號1樓 (03) 4612312  
新竹服務中心：新竹市食品路270號1樓 (03) 5625401  
台中服務中心：台中市南屯區大墩南路188號1樓 (04) 24728500  
嘉義服務中心：嘉義市世賢路2段69號 (05) 2310678  
台南服務中心：台南市國安街56巷201弄2號 (06) 2806391  
高雄服務中心：高雄市鼓山區華泰路297號1樓 (07) 5551837  
花蓮服務中心：花蓮市福建街207號 (038) 357100  
<http://www.lge.com.tw>  
E-Mail : [lgett@ms65.hinet.net](mailto:lgett@ms65.hinet.net)

**台灣樂金電器股份有限公司**  
**LG ELECTRONICS TAIWAN TAIPEI CO., LTD.**



# 洗衣機 使用說明書

**WD-15CFD**

感謝您選購LG全自動洗衣機。  
本使用說明書提供有關安裝方面的安全資訊，  
以及使用和維護的指引說明，請小心詳閱。  
請妥善保存以備將來參考之用。  
請將洗衣機的型號及序號記錄下來。

# 產品功能

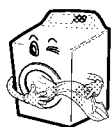

## ■ 直接式驅動系統

洗衣槽由高級無刷直流馬達直接驅動，不需透過皮帶及滑輪組。



## ■ 兒童安全鎖

兒童安全鎖系統可防止小孩亂按按鍵而影響操作行程。



## ■ 傾斜滾筒與超大上蓋開口

傾斜滾筒與超大開口，取放衣物更方便。



## ■ 水循環

將清潔劑和清水重複噴灑在衣物上，能在洗衣循環中更快更完整的浸濕衣物。在沖洗循環中，利用瀑布水流徹底清除泡沫。

水循環系統能更有效運用清水與清潔劑。

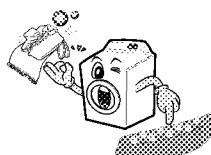

## ■ 洗衣棒噴水頭

洗衣球可以洗得更乾淨並且減少衣物受損，噴水頭可噴水並助攪拌衣物，洗得更乾淨並還能保護衣物。



## ■ 內建加熱器

內部加熱器會將水自動加熱至最適合選取循環的溫度。

# 內容

警告.....	3
規格.....	4
安裝.....	5
洗濯前注意事項.....	11
添加洗劑.....	12
功能.....	13
使用洗衣機.....	14
維護.....	21
疑難排解.....	24
保固事項.....	27



## 使用前請詳閱所有說明



為了安全起見，您必須依循本使用說明書內的資訊來操作，以免發生火災或爆炸、觸電事故，或造成財物損失、導致受傷或死亡的意外。

### 重要安全說明事項

**警告：**為了降低發生火災、觸電或身體受傷等危險事故的機率，使用洗衣機時，請遵從下列的基本注意事項：

- 請勿將洗衣機安裝或存放在露天處。
- 請勿損害控制系統。
- 請勿自行修理或更換洗衣機的任何零件，或試圖進行維修；除非是用戶維護說明書內的特別建議的、或用戶修理說明書內列舉的，您已充分了解並且具備足夠執行技術的事項。
- 機組下方及四週，請勿存放易燃物料，如絨布、紙張、抹布及化學品等。
- 如機組供傷殘人士或幼童使用，必須就近監看。請勿讓兒童在機組上、或躲進機組或其他設備內玩耍。
- 請勿讓洗衣機外門一直打開。打開的外門可能誘使兒童將自己吊掛在門上，或爬至洗衣機內。
- 洗衣機仍在動作時，切勿伸手到機體內。請等候直到洗衣槽完全停止。
- 洗衣過程可減少衣物防燃劑。
- 對於曾使用易燃性或爆烈性物料（如蠟、油、油漆、汽油、去油污劑、乾洗溶劑、煤油等）進行清潔、洗滌、浸泡或被沾染的衣物，請勿嘗試洗濯或烘乾，因其可能著火或爆炸。
- 為了避免發生前述意外，請小心遵從製衣廠商的清洗及注意說明。
- 請勿猛地關上洗衣機外門，當外門鎖上時也不可強行打開。此舉將會造成洗衣機損壞。
- 為了降低發生觸電的可能性，在嘗試進行維修或清理工作前，請拔除本機的電源，或透過拆除家用配電控制箱的保險絲，或關閉斷路器，使洗衣機的電源中斷。
- 如機組已損毀、部分故障、零件短少或損壞，電源線或插頭損壞亦包括在內，此時千萬不可再嘗試操作。
- 烘乾功能只適用於泡水的紡織品。

- 本規格僅供參考，確實規格以現品為準
- 若電源線損壞時，必順由製造廠或其服務處或具有類似資格團人員更換，以避免危險
- 洗衣機底部設有通風口，地毯不得阻塞其開口
- 不可讓棉絮堆積在滾筒式乾衣機附近
- ※ 注意：搬運時不得橫搬或倒置，以免洗衣機結構受損產生危險。

### 謹記以下說明

#### 接地說明

本機組必須實施接地。發生故障時，接地可提供電流一條最少阻抗的路徑，因而可減低觸電的風險。本機配有一條具備設備接地導體和接地插頭的電源線。該插頭必須插入根據當地法規正確安裝及完成接地、合適的插座。

- 切勿使用轉接器，不然將損壞接地接頭。
- 如您找不到合用的插座，請洽詢電氣技師。

**警告：**不正確的連接設備接地導體將產生觸電危險。如您對機組是否正確接地產生疑問，請聯絡電氣技師或服務人員進行檢查。請勿改裝隨機所附插頭—如其不能與插座配合使用，請合格的電氣技師為您安裝一個適用的插座。

# 規格

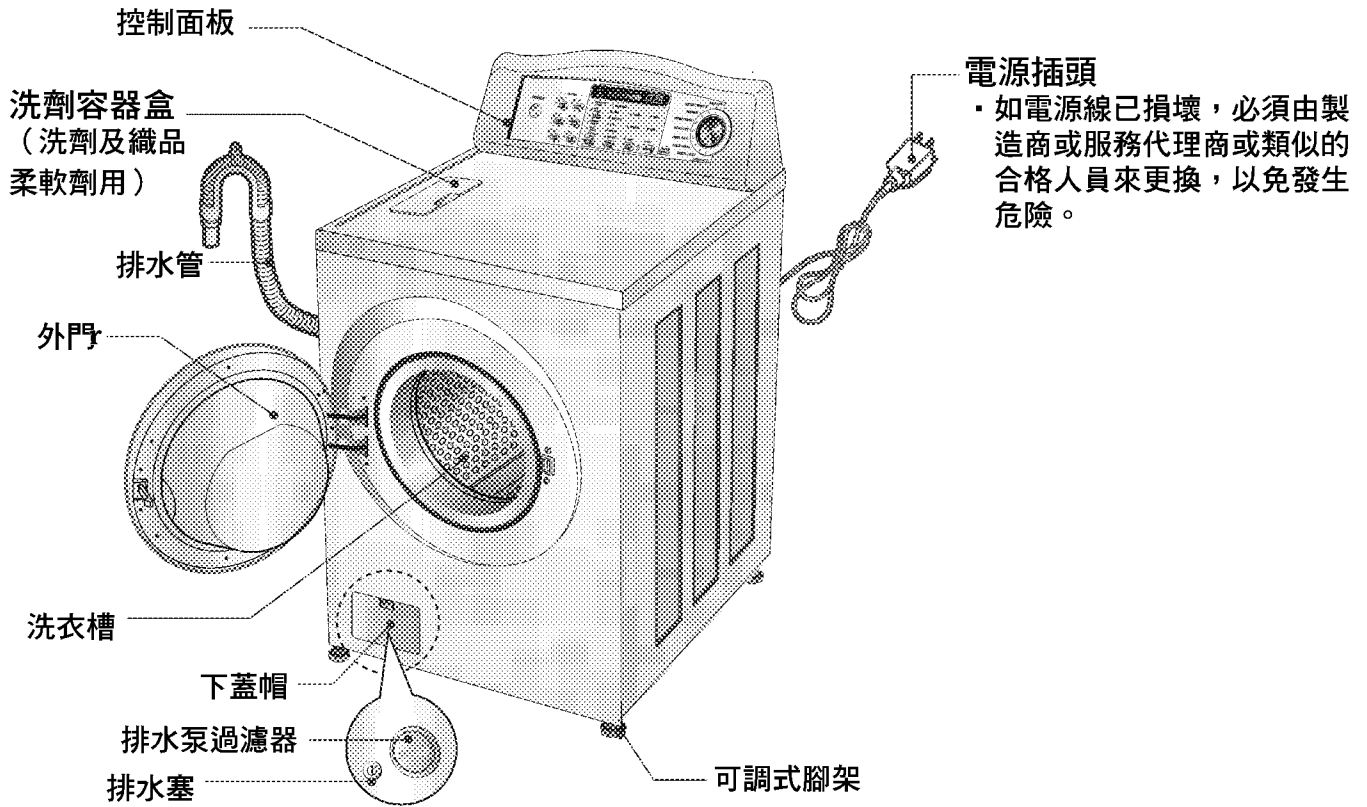

■ 名稱	: 前載式洗衣機
■ 電源供應	: 110V a.c 60Hz
■ 尺寸	: 686mm(W)X750mm(D)X1086mm(H)
■ 重量	: 90kg
■ 洗衣容量	: 14kg
■ 旋轉速度	: 400/600/800/1000/1200
■ 容許水壓	: 0.3-10kgf/cm <sup>2</sup> (30-1000kPa)

\* 外觀及規格將隨時修改以提升品質，事先不會另行通告。

## ■ 配件

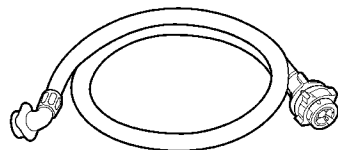

注水管(1EA)

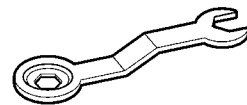

扳手

# 安 裝

安裝或存放在溫度不會低於冰點或不是露天的地方。  
遵照所有主管法規將洗衣機正確接地。  
當洗衣機安裝在鋪有地毯的地板時，應注意機底開口不被地毯阻礙。

## ■ 運送螺栓

機組由運送螺栓固定以免運送途中發生內部損壞。

## ■ 移除運送螺栓

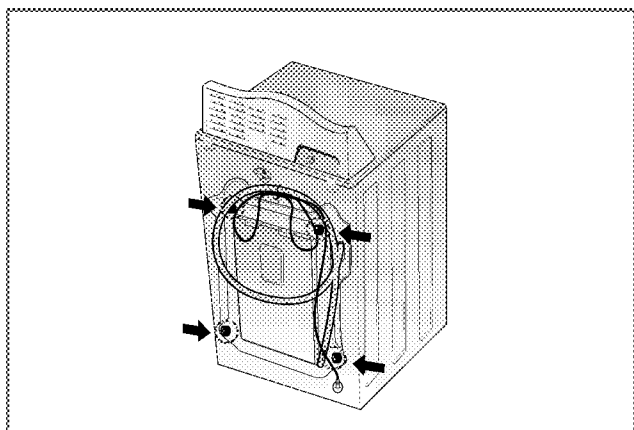

1. 避免運送途中發生內部損壞，機組由3根運送螺栓固定。洗衣機運轉前，先行拆除附帶橡膠塞的螺栓。

▪ 如沒有將其拆除，將會引起強烈振動、噪音，甚至故障。

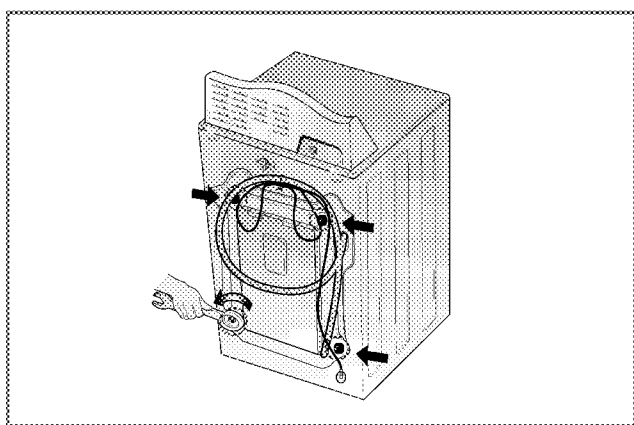

2. 使用隨附的扳手將螺栓拆除。

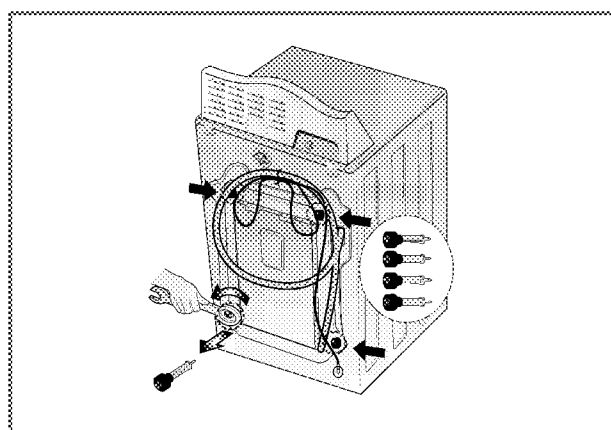

3. 輕旋橡膠塞將3根螺栓連同塞子一併拿出來。將3根螺栓和扳手收好，以備將來之需。

▪ 任何時候需運送機組時，將運送螺栓重新固定。

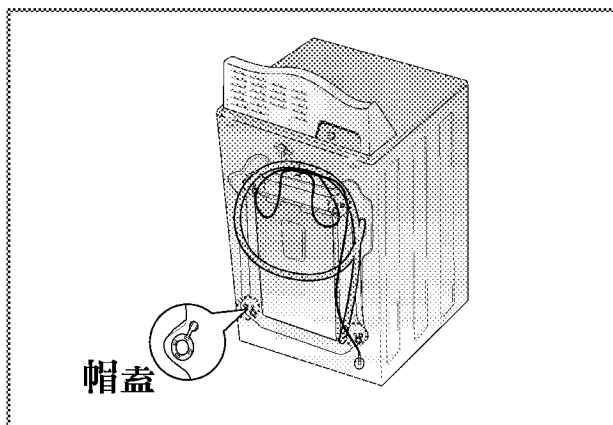

4. 用隨附的帽蓋把螺孔蓋起來。

## ■ 安裝地點的要求

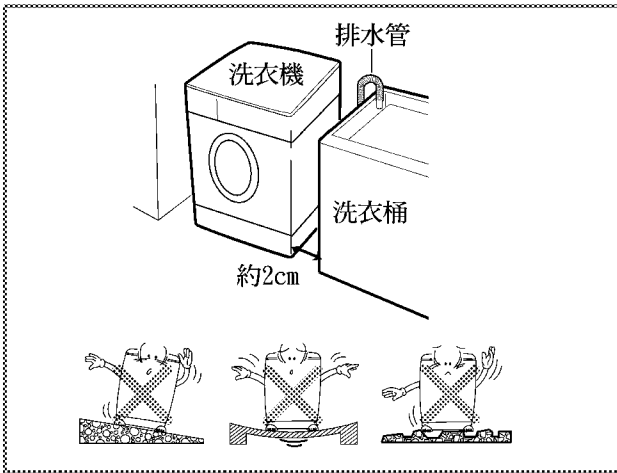

**水平的地面：**

洗衣機容許的坡度為 $1^{\circ}$

**電源插座：**

必須在洗衣機所在位置兩旁1.5米內。請勿讓插座因供應超過一台設備電力而發生過載。

**額外空隙：**

配合牆壁、門和地板造型需求。

(背面10cm/左右各2cm)

請勿將洗衣物品置於或存放在洗衣機上。

此舉將會損害機組表面或控制系統。

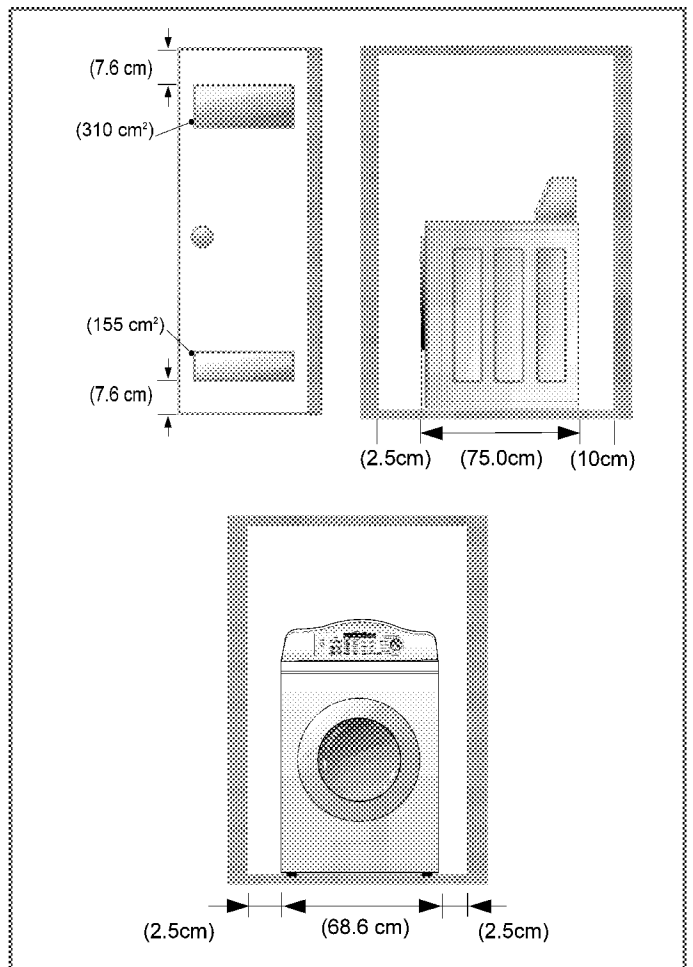
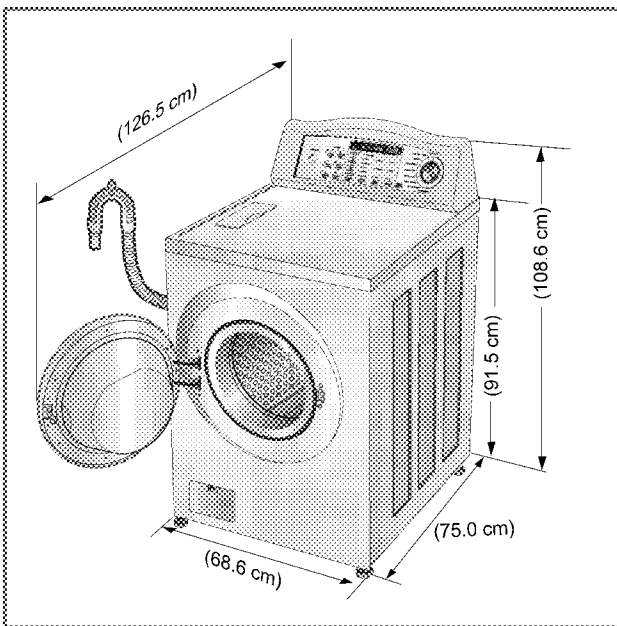

## ■ 電力連接

1. 請勿使用延長線或雙孔轉接頭。
2. 如電源線已損壞，必須由製造商或服務代理商或類似的合格人員來更換，以免發生危險。
3. 使用後請拔除電源及關閉供水源。
4. 將機組連上遵守現行配線規則已實施接地的插座。
5. 機組必須置於容易靠近插頭的地方
6. 如機組由延長線模組或可攜式電源插座裝置供電，則需為這些裝置挑選合適的安裝地點，因其為可冒出或產生濕氣的高熱物體。

## ■ 洗衣機需使用新的管路組連接，請勿使用舊的管路組。

## ■ 連接供水管

- 電器連接到水龍頭需使用新水管，不要重複使用舊水管。

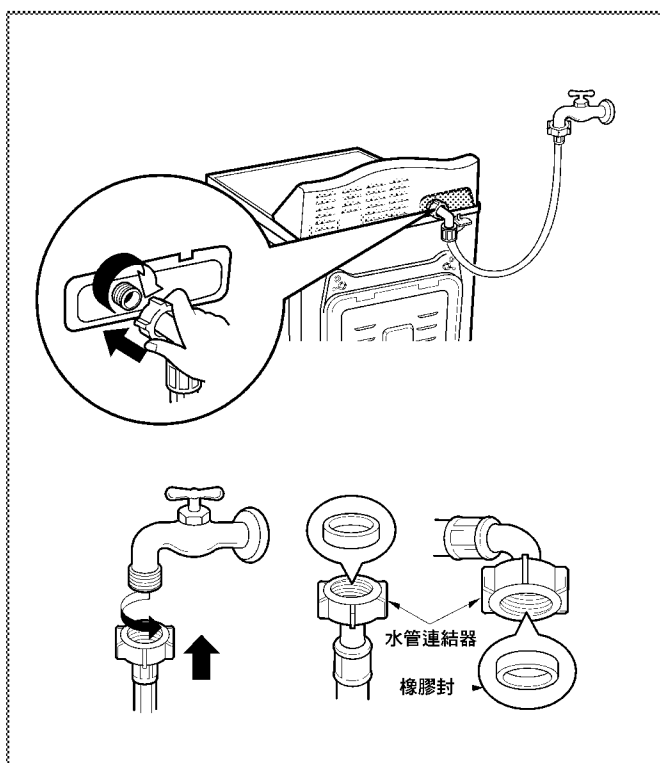

▶ 注水管與閥門連接時，請勿讓其剝落或發生錯牙狀況。

▶ 如供水水壓超過1000kPa，需另外安裝減壓裝置。

- 注水管附有兩個橡膠封，以防止漏水。
- 將水龍頭開至最大來檢查洗衣機的接管是否已鎖緊。
- 週期性的檢查配管狀況，如有需要則進行更換。
- 確認配管沒有扭結的情形，而且也沒有被擠壓。

## ■無螺紋的普通水龍頭與螺絲型注水管

1. 鬆開固定螺絲以連接水龍頭。

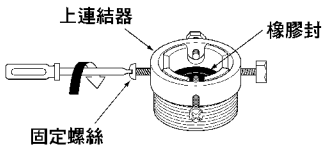

2. 將連結器往上推直到橡膠封與水龍頭緊密貼合。然後鎖緊4根螺絲。

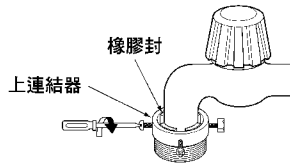

3. 將供水管垂直往上推直到管內橡膠封與水龍頭緊密貼合，然後以右旋方向將其鎖緊。

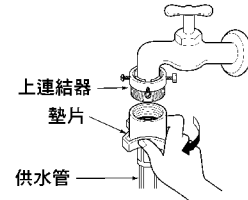

## ■無螺紋的普通水龍頭與快速型注水管

1. 鬆開上連結器螺絲。

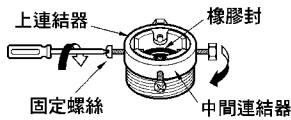

2. 將上連結器往上推直到橡膠封與水龍頭緊密貼合。然後鎖緊4根螺絲。

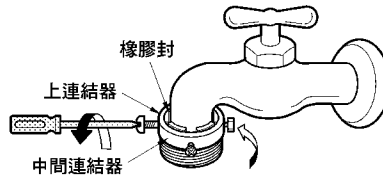

3. 將供水管與中間連結器連接，把墊片往下推。

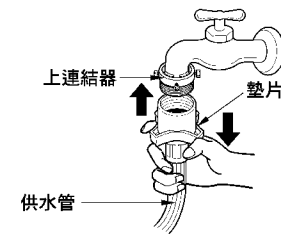

· 如水龍頭的直徑太大，拆除導引墊片。

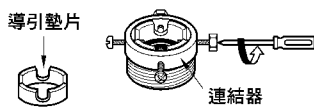

· 旋轉中間連結器使其不會漏水。

· 確認橡膠封已置於水管連結器內。

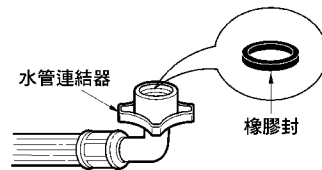

· 要將供水管與中間連結器分離，關閉水龍頭。然後將注水管往下拉，把墊片往下推。

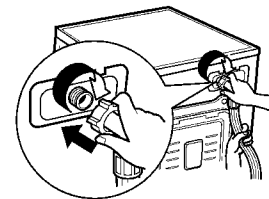

使用水平水龍頭	
水平水龍頭	
延伸式水龍頭	
方形水龍頭	

· 您的機組只附有冷水連接模組。  
· 確認配管沒有扭結的情形，而且也沒有被擠壓。

## ■ 安裝排水管

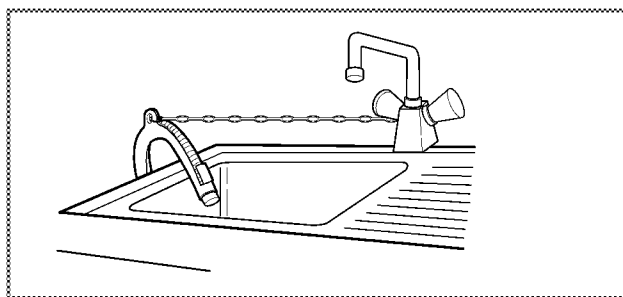
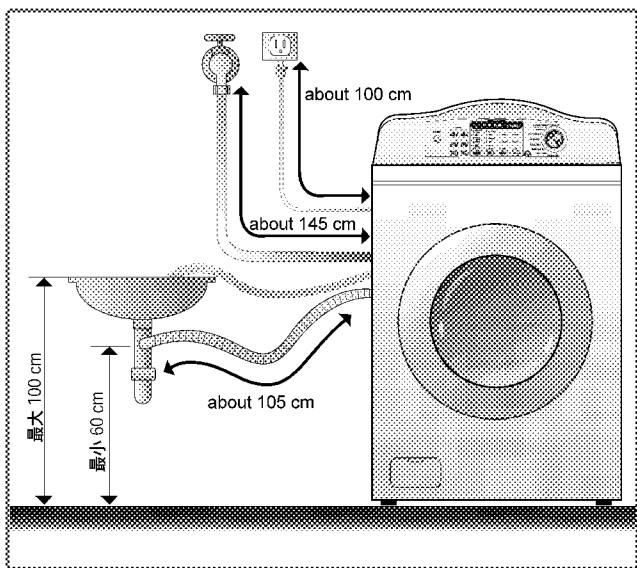

- 安裝排水管槽時，使用繩子將其綁緊。
- 正確固定排水管可避免地板因漏水而受損。

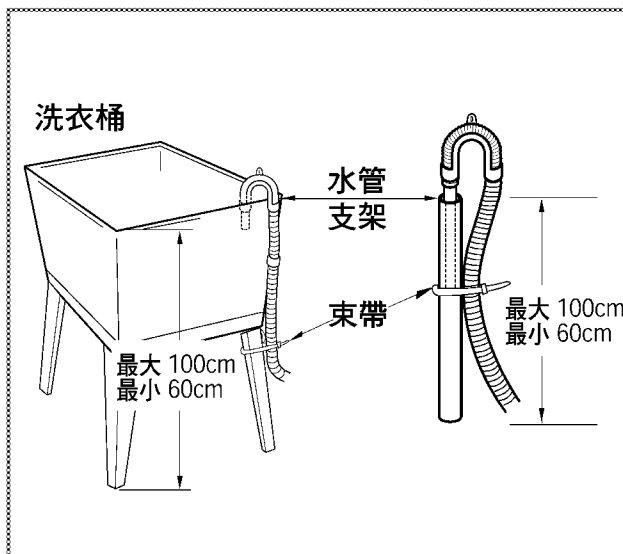
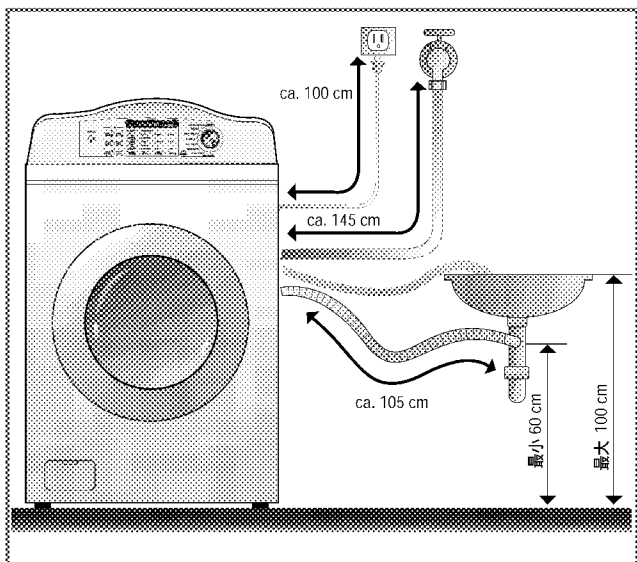

- 排水管距地面高度不得大於100 cm。
- 正確固定排水管可避免地板因漏水而受損。
- 當排水管太長時，請勿強行將其壓回洗衣機，此舉將會造成異常噪音。

## ■ 水平調整

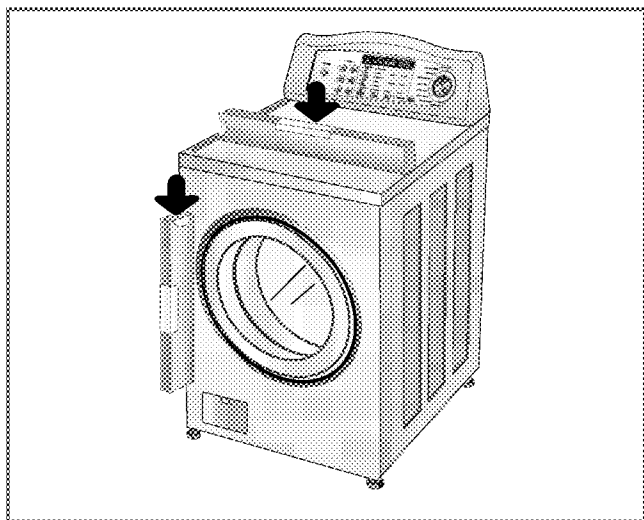

1. 正確調整洗衣機的水平狀態，可避免產生過多的噪音和振動。  
將機組安裝在堅固和水平的地板表面，最好是房間的角落。

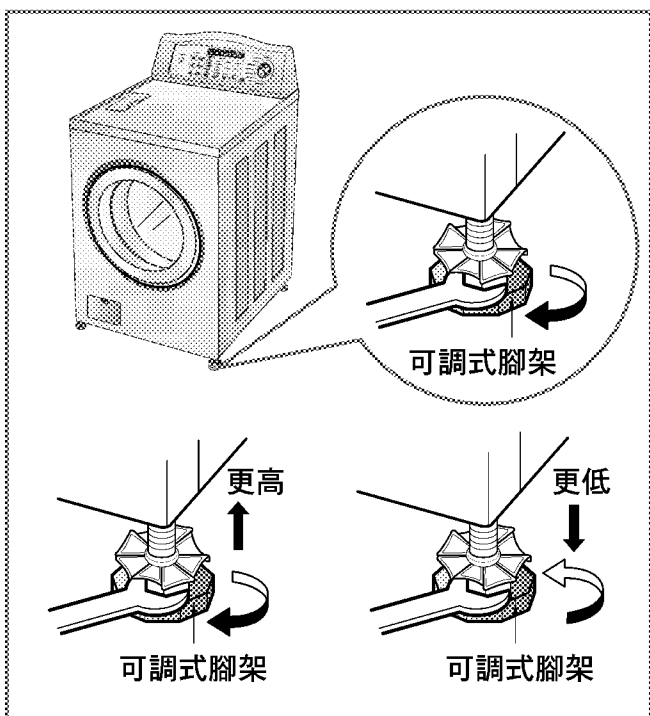

2. 如地板不平整，依需要調整可調式腳架。（請勿在腳架下放置木塊等物）  
確認四根腳架均已平穩固定在地板上，然後再檢查機組的水平狀態是否完美。（使用水平儀）

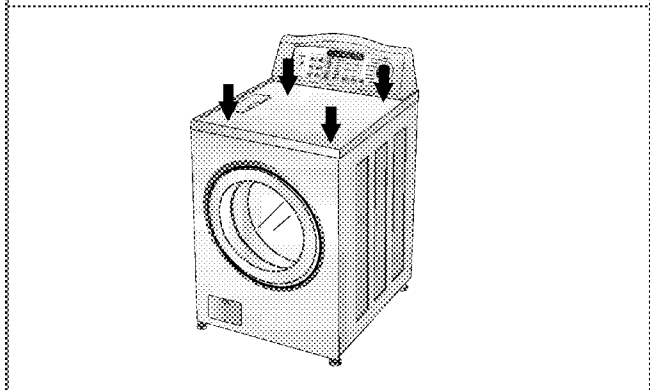

### \* 對角線檢查

當以對角方式自洗衣機上部四邊往下壓時，機組應完全不會上下移動。（請同時檢查兩組對角）  
如以對角方式自洗衣機上部四邊往下壓時，機組會搖動，請再次調整腳架。

# 洗 濯前注意事項

## ■ 洗濯前注意事項

### 1. 注意標籤

尋找衣服上的注意標籤。此標籤將告知您衣物的成分，以及正確的洗濯方法。

### 2. 分類

要取得最佳的洗濯效果，將可以使用相同洗衣行程的衣服歸類一起。也要注意水溫及脫水轉速，不同的紡織品需要以不同的方式洗濯。此外，深色衣物要與淺色和白色的衣物分開。因為深色衣物的染料可能會染到其他衣物，線頭毛球等也可能會黏到其他衣物上，並因而造成白色等淺色系衣物變色，所以應分開洗濯。可能的話，也請勿將髒的衣物與比較不髒的混在一起洗濯。

污髒程度（嚴重，一般，輕微）

顏色（白，淺，深）

毛球（會產生毛球、黏毛球的衣物）

根據污髒程度將衣物分開。

將白色與有顏色的衣物分開。

請將會產生毛球以及會黏毛球的衣物分開洗濯。

### 3. 放入衣物前注意事項

■ 大小衣物一起放入時，應先放入大的衣物。此外，較大衣物的分量不應超過全部洗濯物的一半。

請勿單獨洗濯一件衣物，此舉會造成負荷不均，應再添加一兩件同類的衣物。

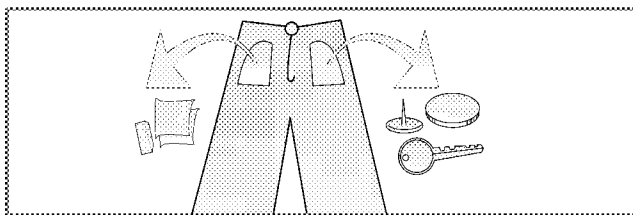

- 檢查所有口袋，確保都是空的。釘子、髮夾、火柴、筆、銅板和鑰匙等物，均會對洗衣機及衣物造成損害。

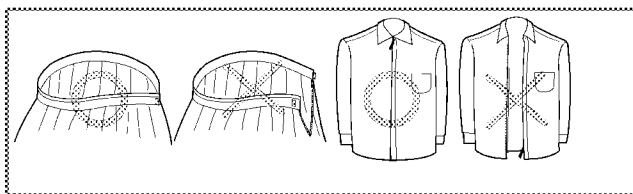

- 關上拉鍊、扣好扣子、綁緊繩子可確保這些東西不會與其他衣物糾結一起。

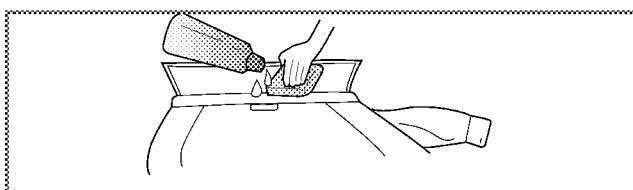

- 預先處理污物和污跡：將少量洗衣粉溶於水中，再刷洗如衣領和衣袖上的污跡處，有助於去除污垢。

# 添加洗劑

## ■ 添加洗劑和織品柔軟劑

### 1. 洗劑容器盒

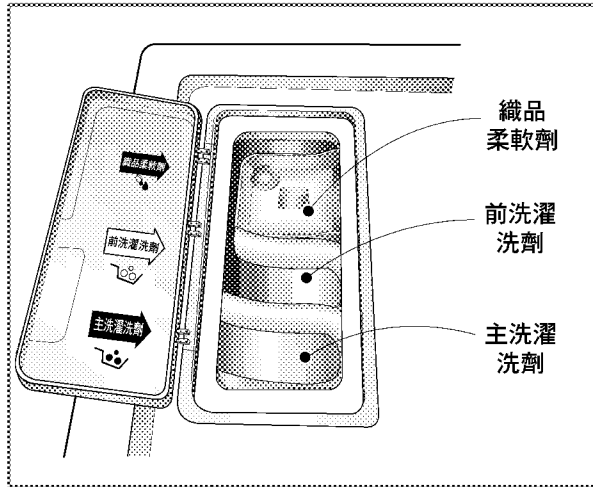

### 2. 添加織品柔軟劑

- 請勿超過最大填充量。放入過量的織品柔軟劑將會使柔軟劑過早投入洗程，造成汙染衣物。
- 織品柔軟劑請勿放在洗劑容器盒內2天以上。（織品柔軟劑將會硬化）
- 柔軟劑將會在最後的洗清行程中自動添加。
- 注水時請勿打開洗劑容器盒。
- 不容許添加溶劑（例如：苯等）。

**注意** 請勿直接將織品柔軟劑傾注在衣物上

### 3. 洗劑量

- 洗劑的使用方式應按照洗劑製造商的說明。
- 如使用的洗劑超過建議量，會產生過多的肥皂水，將降低洗濯功效，或成為馬達的高負載。（引起故障）。
- 前載式洗衣機只可使用粉末狀洗劑。
- 需根據水溫、水質、洗濯物的大小和污穢程度，調整洗劑用量。要獲得最好的洗濯效果，應避免產生過多的肥皂水。

#### \* 提示

滿載：根據製造商的建議。

部分負載：正常量的3/4。

最小負載：滿載的1/2。

- 洗程開始時即會自容器盒注入洗劑。

## ■ 根據洗衣型態的建議洗程

洗程	紡織品類型	適用溫度 (選用)	功能	負載	洗濯時間 (分)
有色衣物	有色衣物 (襯衫、晚裝、睡衣...) 及不大髒的白色棉質衣物 (內衣...)	30°C (冷水, 40°C, 50°C, 60°C)	預洗 時間節約 防皺 省電 活化洗淨	14 kg	110
柔洗	人造纖維尼龍, 丙烯酸纖維, 聚脂纖維	冷水, (30°C)	時間節約 防皺	5 kg	57
快洗 30	聚胺物, 丙烯酸物, 聚脂物。	30°C, (冷水)	防皺	5 kg	30
輕薄衣物	輕薄洗濯物容易損壞 (絲, 窗簾...)	30°C, (冷水, 40°C)	預洗 時間節約 防皺	7 kg	80
羊毛/絲	可機器洗濯的只有新的純羊毛織品。	冷水, (30°C)	時間節約 防皺	5 kg	54
毛毯	毛毯	冷水, (30°C)	時間節約 防皺	5 kg	52

- 前洗濯：如洗濯物十分髒，建議使用"前洗濯"。  
有色衣物、熱洗洗程均可用前洗濯。
- 水溫：選擇洗程水溫。  
洗衣時請遵從製造商的注意標籤或說明。

# 使用洗衣機



## 1. 開機將自動選擇棉質衣物類型。

- 按電源(⏻)按鈕啟動。
- 按啟動/暫停按鈕。
- 起始條件
  - 洗濯方式：主洗濯
  - 洗滌：3次
  - 脫水轉速：1200 rpm
  - 水溫：30°C
  - 洗程：有色衣物

## 2. 人工選擇

- 按電源(⏻)按鈕啟動。
  - 按各別按鈕來選擇您想使用的條件。
- 條件選擇方式，請參考第15~19頁。
- 按啟動/暫停按鈕。

# 使用洗衣機

## 啟動/暫停

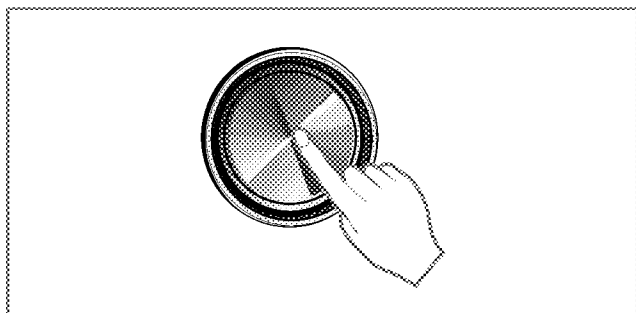

### 1. 啟動

- 啟動/暫停按鈕用來啟動或暫停洗程。

### 2. 暫停

- 如要暫時停止洗程，按“啟動/暫停”按鈕。
- 在暫停的狀態下，機組將在4分鐘後自動關閉電源。
- **NB.** 選擇暫停或洗程結束後的1至2分鐘內，外門將不能打開

## 洗程

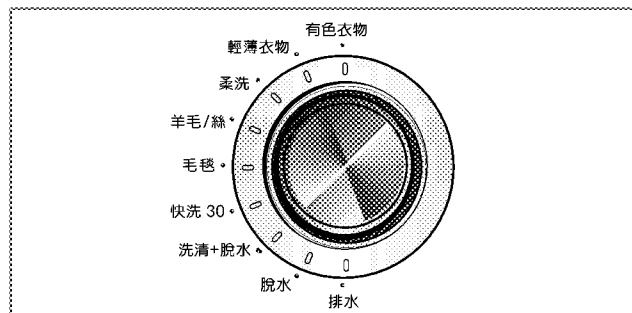

- 根據洗濯類型，有9種洗程可用。
  - 有色衣物
  - 輕薄衣物
  - 柔洗
  - 羊毛/絲
  - 毛毯
  - 快洗30
  - 洗清+脫水
  - 脫水
  - 排水
- 選取的洗程將會亮起指示燈。

### 1. 洗程

- 當按下啟動/暫停按鈕時，將自動選擇有色衣物洗程。
- 透過轉動洗程旋鈕，可以後列順序選擇洗程：  
“有色衣物 - 輕薄衣物 - 柔洗 - 羊毛/絲 - 毛毯 - 快洗30 - 洗清+脫水 - 脫水 - 排水”。

個別洗程的相關洗濯類型，請參考第13頁。

### 2. 洗程

- 有色衣物
- 輕薄衣物
- 柔洗
- 羊毛/絲
- 毛毯
- 快洗30
- 洗清+脫水
- 脫水
- 排水

# 使用洗衣機

## 兒童鎖

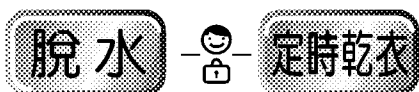

如您選擇將控制面板上的按鍵上鎖，以防止被干擾，您可選用此功能。

### 1. 兒童鎖

- 同時按住定時乾衣和脫水按鈕即可設定兒童鎖。

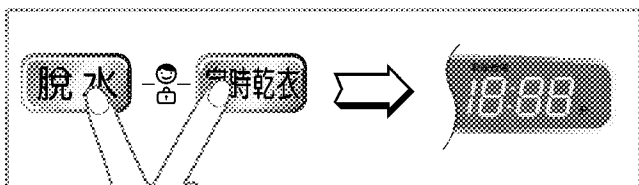

- 兒童鎖設定後，所有按鈕均失去作用。
- 要關閉兒童鎖系統，再次同時按住定時乾衣和脫水按鈕即可。

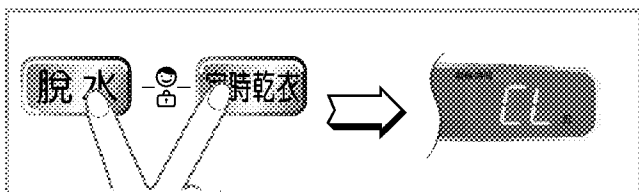

- 要在兒童鎖模式中變更洗程。
- 再次同時按住定時乾衣和脫水按鈕。
  - 按啟動/暫停按鈕。
  - 選擇所要的洗程後再按啟動/暫停按鈕。

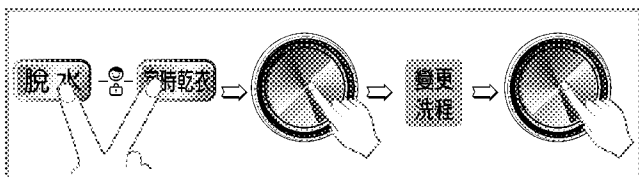

- 兒童鎖可在任何時候加以設定，而且在操作錯誤發生自動取消時。電源關閉時兒童鎖同樣有效。

## 脫水

- 1200
- 1000
- 800
- 600
- 400
- 脫水停止



- 按脫水按鈕可選擇脫水轉速。

- 脫水停止
- 400
- 600
- 800
- 1000
- 1200

### 1. 脫水選擇

- 下列洗程可設定脫水轉速
- 有色衣物/快洗30  
脫水停止-400-600-800-1000-1200
- 輕薄衣物/毛毯/羊毛/絲  
脫水停止-400-600-800-1000
- 柔洗  
脫水停止-400-600-800

# 使用洗衣機

## 功能



- 按下選項後，僅可以選擇一個選項功能 (第15 頁)。

### 1. 預洗

- 如果衣物，可使用「預洗」功能，助有效洗衣物。
- 鮮衣物、有色衣物和輕薄衣物纖維行程提供預洗功能。

### 2. 省水

- 選擇省水功能，會降低水溫，加長洗時間，可節省的能量消耗。

**注意：**當在洗鮮衣物，有色衣物和輕薄衣物纖維時，水溫高於攝氏高於 60 度時，可選擇省水功能。

### 3. 時間節約

- 此選項可用於節省洗衣時間。
- 若要使用此選項，請在洗衣程序開始之前按一下「時間節約」按鈕。
- 此選項不適用於「快洗 30」程式。

### 4. 活化洗淨

- 如果要洗去蛋白質類的漬(牛'血跡'巧克力)，就可以按選項，選擇活化洗淨功能。

(當在洗鮮衣物，有色衣物和輕薄衣物纖維時，水溫高於攝氏高於 60 度時，可選擇活化洗淨功能)。

### 5. 防皺

- 若您要防止衣物皺在一起，請選擇此按鈕和循環速度。

## 預約定時

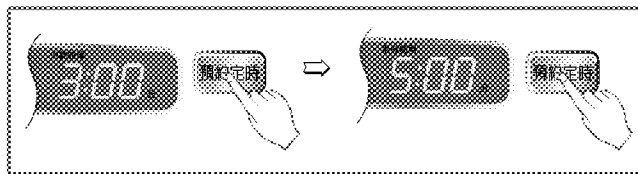

### 1. 預約定時

#### 啟動「預約定時」前需準備的洗衣作業

- 打開水龍頭。
- 放入洗濯物並關上外門。
- 在洗劑容器盒添加洗劑和織品柔軟劑。

#### • 如何設定「預約定時」

- 按電源(⏻)按鈕。
- 將洗程旋鈕轉到您所要的洗程。
- 按預約定時按鈕設定時間。
- 按啟動/暫停按鈕。

- 如預約定時按鈕被按下，將顯示 "3:00"。最大延遲時間為19:00小時，最小時間為3:00小時。

- 每按按鈕一次，時間延長一小時。

- 要取消時間延遲功能，按電源(⏻)按鈕。

- 預約定時為由現在算起，直到整個洗程(洗衣、洗清、脫水)結束的「預期時間」。

- 依供水狀況和水溫條件的不同，延遲時間和實際洗衣時間會有所變化。

## 乾衣

● 180(分)

● 150

● 120

● 90

● 45/60

● 15/30

定時乾衣

### - 定時烘乾

- 如果您只想烘乾，而不需要任何其他操作（如洗滌、旋轉等），可使用 [定時烘乾]
- 在 [洗滌/烘乾] 中選擇 [棉]、[合成]、[精緻] 或 [快烘 30]，然後按下 [定時烘乾] 按鈕。
- 按 [定時烘乾] 按鈕可選擇或更改烘乾時間。
- 乾衣機可處理的衣物乾重達 8 kg。

## 1. 烘乾時間指引 (人工操作)

- 按乾衣按鈕可選取烘乾時間。
- 參考這些烘乾時間，可助您設定乾衣機的人工烘乾行程。濕度、室溫和紡織品類型會對烘乾時間造成相當大的影響，您的個人經驗將會是最有價值的參考。

## 2. 烘乾指引

- 乾衣機可處理多至 8kg 重的衣物。
- 放入衣物時，抖開衣物使其可自由翻動。

放入衣物時請勿讓其糾成一團，此舉將會加長烘乾時間。

### 羊毛衣物

- 羊毛製衣物請勿採用翻動烘乾方式。回復其原來形狀，並以平放的方式烘乾。

### 編織布料

- 某些編織布料會收縮變形，視其品質而定。
- 烘乾後應馬上將其展開。

### 防皺及合成布料

- 請勿讓乾衣機發生過載
- 乾衣機停止後儘快將防皺衣物取出，以減少皺褶。

### 纖維或皮製衣物

- 請循從製造商的說明。

### 嬰兒衣物和晚禮服

- 請循從製造商的說明。

### 橡膠和塑膠製品

- 請勿對含有或採用橡膠塑膠的衣物進行烘乾，例如：

- a) 圍裙、圍涎、椅套
- b) 窗簾和桌布
- c) 浴室足墊

### 玻璃纖維

- 請勿用乾衣機烘乾玻璃纖維製品。

殘留在乾衣機的玻璃顆粒可能在您下次使用時附到衣服上，並因此刺激您的皮膚。

# 使用洗衣機

## 水溫

- 60(°C)
- 50
- 40
- 30
- 冷水

水溫

- 按溫度按鈕可選擇水溫。
- 冷水
- 30°C/40°C/50°C/60°C

### 1. 水溫

- 下列洗程可設定水溫
- 有色衣物  
冷水 — 30°C — 40°C — 50°C — 60°C
- 輕薄衣物  
冷水 — 30°C — 40°C
- 快洗30 / 柔洗 / 羊毛/絲 / 羊毯  
冷水 — 30°C

對應的溫度指示燈將會亮起以供識別。  
要取得更詳細的資訊，請參考第13頁。

## 電源

電源

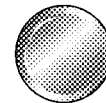

### 1. 電源

- 按電源 (⏻) 按鈕可進行開關動作。
- 按電源 (⏻) 按鈕可取消預約定時功能。

### 2. 起始洗程

- 按下電源 (⏻) 按鈕，洗衣機即準備執行棉質物洗程。  
其他起始條件如下。
- 如您不需變更洗程，只要按下電源啟動/暫停按鈕，洗衣機即馬上執行。

#### 起始洗程

- 有色衣物洗程 / 主洗濯 / 3次洗清 / 1200 rpm/30°C

# 使用洗衣機

## 顯示

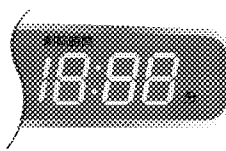

### 1. 特殊功能顯示

- 選擇兒童鎖功能後，將顯示 "LL"。
- 選擇時間延遲功能後，將顯示完成選取洗程的剩餘時間。

### 2. 自我診斷顯示

- 操作中如洗衣機發生錯誤，將會顯示相關的訊息。

"PE" : 水壓偵測錯誤

"FE" : 注水過量

"dE" : 外門未關

"LE" : 馬達過載

"CE" : 馬達過載

"IE" : 注水口問題

"DE" : 排水問題

"UE" : 負載不均

"tE" : 水溫問題

"dHE" : 烘乾加熱器或恆溫器問題。

如出現這些錯誤訊息，請參考第25頁的疑難排解，並依從指示排除故障。

### 3. 洗程結束

- 洗程完成後，End 將出現在"多重顯示幕"上。

### 4. 剩餘時間

- 洗程進行中，將顯示剩餘的洗濯時間。
- 請採用製造商建議的洗程。
- 洗濯時間會隨洗濯物數量、水壓、水溫及其他洗濯條件的不同而有所變化。
- 如機組測知負載不均或執行去污洗程，洗濯時間均會延長。  
(延長時間最多為45分鐘)

\* 清理洗衣機內部之前，請先拔除電源線，免除觸電危險。

## ■ 注水口過濾器

- 當水無法注入洗劑容器盒時，控制面板上的 "iE" 錯誤訊息會閃爍。
- 如水質很硬，或含有石灰沉澱物時，注水口過濾器可能會逐漸淤塞。因此時常清理會是一個好方法。

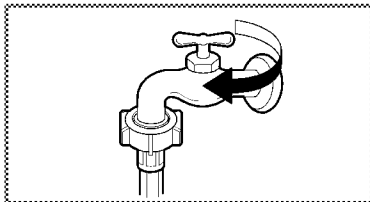

1. 關閉水龍頭。

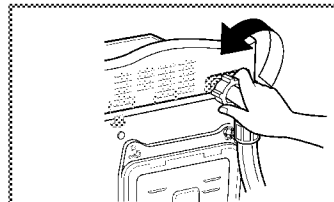

2. 鬆開注水管。

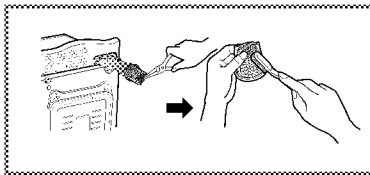

3. 以硬毛刷清理過濾器。

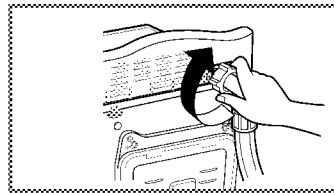

4. 鎖緊注水管。

## ■ 排水泵過濾器

\* 排水過濾器會積有洗濯物的殘留物。

定期檢查過濾器是否乾淨，以確保機組可運轉流暢。

• 應時常清理棉絮過濾網。

1. 用一銅板打開下蓋帽 (①)。轉動排水塞 (②) 以拉出排水管。

2. 拔出排水塞 (②)，讓積水流出來。與此同時使用一容器來儲存積水，以免積水流到地板上。積水流光後，將泵過濾器 (③) 往左旋。

3. 清除泵過濾器 (③) 內所有殘留物。清理完成後，將泵過濾器 (③) 順時針旋轉，再將排水塞 (②) 插回原來位置，關上下蓋帽。

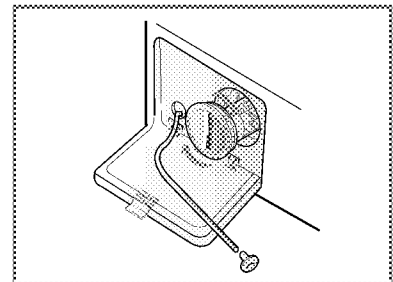
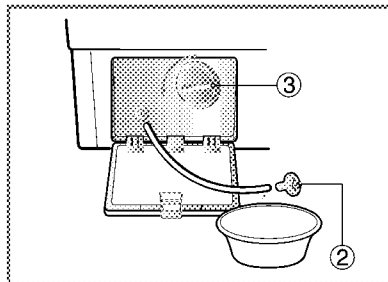
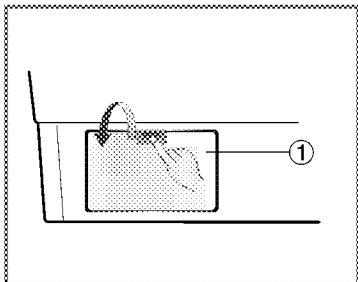

## ■ 洗劑容器盒

- \* 使用一段時間後，洗劑容器盒將積有洗劑和織品柔軟劑的殘留物。
  - 應時常用水柱噴洗清理。
  - 如有需要，可將其自機體拆除，壓下卡榫即可整個拉出來。
  - 進行清理時，可拆除織品柔軟劑置放匣的上部。

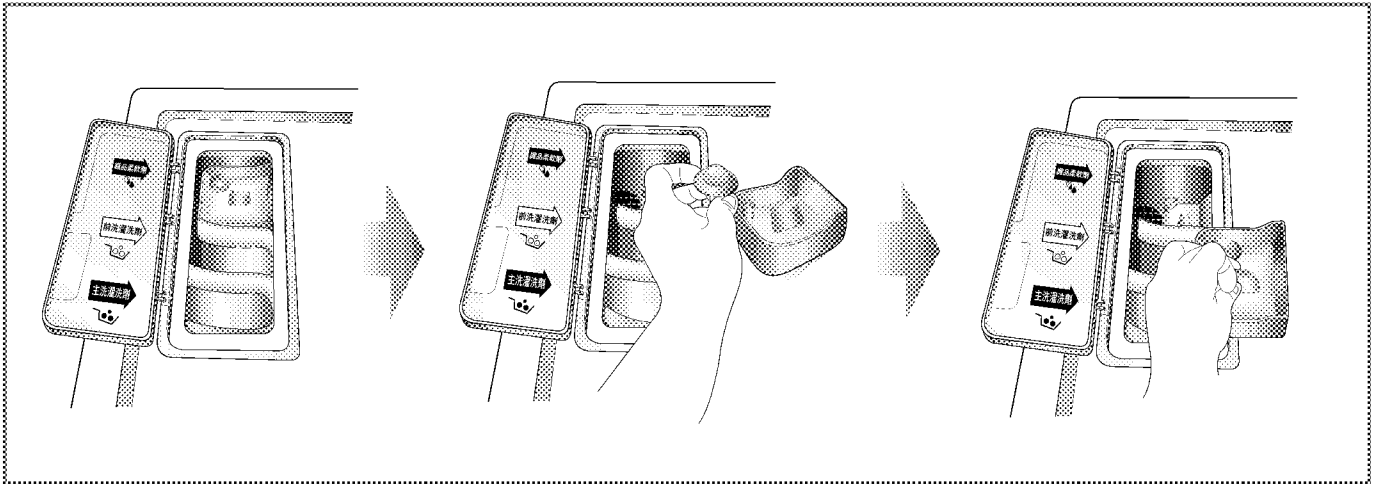

## ■ 洗劑容器盒的隱蔽角落

- \* 洗劑也可能積聚在盒內的隱蔽角落，應偶而用舊牙刷清理一下。
  - 一旦清理完成，將洗劑容器盒裝回去，再進行一趟沒有洗濯物的洗清行程。

## ■ 洗衣槽

- 如您居於硬水區，水垢將會一直積存但又不易察覺，所以很難清理。  
久了以後，這些水垢會越來越多並使設備產生淤塞，如沒有不斷地進行檢查，這些設備最終可能需要更換。
- 雖然洗衣槽是由不鏽鋼製成，殘留於槽內的微小金屬物（迴紋針、別針等）仍會造成鏽斑的產生。
- 所以，洗衣槽應時常清理。
- 如您使用除鏽劑、除鏽染料或漂白劑，請確認其是否適用於洗衣機。
- \* 除鏽劑可能含有會損害洗衣機零件的化學物。
- \* 使用不鏽鋼清潔劑來清除那些鏽斑。
- \* 千萬不可使用鋼絲刷來進行清理工作。

## ■ 清理洗衣機

### 1. 外箱

正確的保養洗衣機可延長其壽命。

機組外表可用溫水和中性非侵蝕性家用洗劑來清理。

任何濺出的液體應即時抹淨。抹淨時請使用濕布。

盡量勿讓尖銳物件撞擊表面。

\* 重要事項：請勿使用甲基化酒精、稀釋液或類似產品。

### 2. 內部

洗衣機外門開口處、彈性襯墊和外門玻璃週圍均應保持乾爽。

讓洗衣機以熱水執行一次完整的洗程。

如有需要再重複此程序。

**注意** 只可使用標示為洗衣機適用的清潔劑來清理水垢。

## ■ 寒冷氣候

如洗衣機存放於結冰地區，或在結冰

溫度下進行遷移，遵從下列守則以免洗衣機受損：

1. 關閉供水水龍頭。
2. 將水管自供水源拆下，並把管內的水排掉。
3. 將電源線插入正確接地的插座。
4. 將一加侖(3.8L)無毒的休旅車(RV)防凍劑注入空洗衣槽，關上外門。
5. 設定脫水行程並讓洗衣機旋轉1分鐘來排出所有積水。  
並非所有RV防凍劑均會排出。
6. 拔除電源線，抹乾洗衣槽內部，關上外門。
7. 拆除洗劑容器盒，排出盒內多餘的水並弄乾。
8. 以直立方式存放洗衣機。
9. 存放後再要使用時，如要清掉洗衣機內防凍劑，讓空的洗衣機  
加入洗劑執行一次完整洗程。請勿添加洗濯物。











# 疑難排解

\* 本洗衣機具備自動安全功能，可偵測及診斷早期故障，再加以適當因應。  
如機組無法正確運作或完全沒有作用，聯絡服務商前請先檢查下列各點。

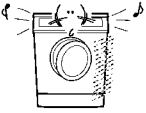
徵候	可能原因	解決辦法
<p>嘎嘎聲或噹啞聲等噪音</p> <p>捶擊聲</p> <p>振動噪音</p>	<ul style="list-style-type: none"> <li>洗衣槽或泵內可能有異物，例如硬幣或安全別針。</li> <li>高洗濯負載常會產生捶擊聲。通常這是正常的。</li> <li>所有運送螺栓和包裝是否已拆除？</li> <li>所有腳架是否已固定在地面上？</li> </ul>	<p>停機並檢查洗衣槽及排水過濾器。</p> <p>重新啟動洗衣機後，如噪音仍持續不斷，聯絡認可的服務中心。</p> <p>如噪音仍持續不斷，可能是負載不均。停機並重新分配洗濯物。</p> <p>如安裝時沒有拆除，參考安裝指引將運送螺栓拆除。</p> <p>洗濯物沒有平均分配在洗衣槽內。停機並重新分配洗濯物。</p>
<p>漏水</p> <p>肥皂水過多</p> <p>水沒有進入洗衣機內或注入速度太慢</p> <p>洗衣機內積水沒有排出或排水太慢。</p>	<ul style="list-style-type: none"> <li>水龍頭的注水管或洗衣機的排水管鬆脫。</li> <li>屋內排水管路淤塞。</li> <li>當地供水不足。</li> <li>供水水龍頭沒有完全打開。</li> <li>注水管糾結。</li> <li>注水管過濾器淤塞。</li> <li>排水管糾結或淤塞</li> <li>排水管過濾器淤塞。</li> </ul>	<p>檢查並鎖緊水管</p> <p>疏通排水管。如有需要請聯絡水管工。</p> <p>使用過量或不適當的洗劑，將會產生過多的肥皂水，並引致漏水。</p> <p>檢查屋內另一水龍頭。</p> <p>全開水龍頭。</p> <p>弄直水管。</p> <p>檢查注水管過濾器。</p> <p>清理並弄直排水管。</p> <p>清理排水過濾器。</p>



# 疑難排解

徵候	可能原因	解決辦法
	<ul style="list-style-type: none"> <li>當地供水不足。</li> <li>供水水龍頭沒有完全打開。</li> <li>注水管糾結。</li> <li>注水管過濾器淤塞。</li> </ul>	檢查屋內另一水龍頭。 全開水龍頭。 弄直水管。 檢查注水管過濾器。
	<ul style="list-style-type: none"> <li>排水管糾結或淤塞。</li> <li>排水管過濾器淤塞。</li> </ul>	清理並弄直排水管。 清理排水過濾器。
	<ul style="list-style-type: none"> <li>洗濯負載太少。</li> <li>洗濯負載不均。</li> <li>機組具備負載不均偵測及改正系統。 如裝入個別重物（例如：浴室踏墊、浴袍等），系統將停止脫水或甚至同時中斷整個脫水行程。</li> <li>如行程結束時，洗濯物仍然太濕，加入一些較小的洗濯物來平衡負載，再重複進行脫水行程。</li> </ul>	加入一兩件類似的洗濯物來平衡負載。 重新分配洗濯物使能進行正確的脫水行程。
	 <ul style="list-style-type: none"> <li>外門是否打開？</li> </ul>	關上外門。 *如"dE"沒有消失，應請求協助。
		拔掉電源插頭並請求協助。
	<ul style="list-style-type: none"> <li>因為閥門故障而導致水位滿溢。</li> </ul>	關上水龍頭。 拔掉電源插頭。 請求協助。
	<ul style="list-style-type: none"> <li>水位感應器故障。</li> </ul>	
	<ul style="list-style-type: none"> <li>馬達過載。</li> </ul>	
	<ul style="list-style-type: none"> <li>馬達過載。</li> </ul>	
	<ul style="list-style-type: none"> <li>檢查供水。</li> </ul>	打開水龍頭。 *如"dHE"沒有消失，拔掉電源插頭並請求協助。

## 下列各項均不在保固範圍內：

- 到府教授如何使用本產品的服務。
- 將本產品連接規格牌上所標示的額定電壓以外的電力系統。
- 因意外、疏忽、誤用或天災所引致的故障。
- 除了正常使用或根據使用說明書操作以外，其他因素所引致的故障。
- 提供產品使用說明或變更產品設定。
- 因有害動物或昆蟲，例如老鼠、蟑螂等所引致的故障。
- 發生噪音或振動可視為正常狀況，例如排水聲、旋轉聲或警示用的蜂鳴聲。
- 安裝的改正工作，例如調整產品水平度、排水量調整等。
- 使用說明書建議的正常維護作業。
- 自機組內，包括泵及注水管過濾器，清除像是砂礫、釘子、胸罩金屬絲、鈕扣等等異物。
- 更換保險絲或改正房屋配線或配管系統。
- 因未經認可的修理作業而導致的更正措施
- 因本設備可能潛在的瑕疵所造成的偶發性或連續性個人財物損失。
- 本產品如使用在商業用途，將不會給予保固。  
(例如：公共場所像是公共浴室、宿舍、訓練中心、團體寢室等)。

如本產品安裝在正常服務區域範圍外，任何運送成本，包括產品修理，或更換損壞零件等所產生的費用，均由產品所有人負擔。