



MAGYAR
ENGLISH

GPRS Mobiltelefon

Kezelési útmutató

Típus: LG - G510

A készülék használata előtt kérjük, olvassa el a kezelési útmutatót. A kezelési útmutatót őrizze meg, később szüksége lehet rá.

CE 0682



P/N : MMBB0109801

ISSUE 1.0
PRINTED IN KOREA



GPRS Mobiltelefon

Kezelési útmutató

Típus: LG - G510

A készülék használata előtt kérjük, olvassa el a kezelési útmutatót. A kezelési útmutatót őrizze meg, később szüksége lehet rá.

**Az LG-G510 telefon polírozott burkolata kényelmes
használatot és esztétikus látványt nyújt.**

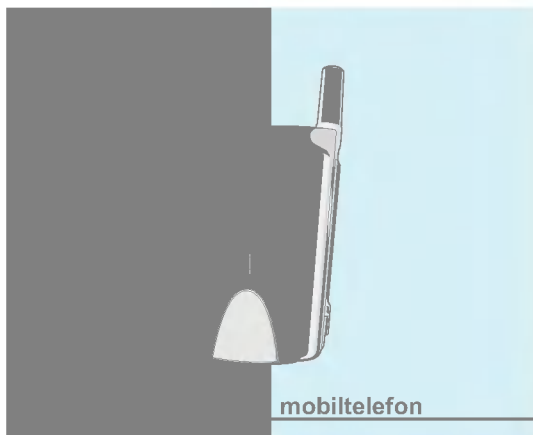

Biztonsági előírások

A rádióadóval rendelkező berendezések közvetlen közelében használt elektronikus berendezések hibás működése fordulhat elő.



GSM telefonját repülőgépen mindig kapcsolja ki.



Ne használja a telefont benzinkút, tüzelőanyag lerakat, vegyipari üzem és robbantási terület közelében.



Kapcsolja ki a telefont kórházakban, egészségügyi elektronikai berendezések, például szívritmus szabályzó vagy hallókészülék közelében.



A készülék bizonyos esetekben befolyásolhatja a televízió, rádió, számítógép, stb. működését.



Ne tartsa a telefont kezében vezetés közben.



Ne bontsa meg a készülék vagy az akkumulátor burkolatát.



Csak a gyártó által előírt akkumulátort használja. Más akkumulátorok a készülék meghibásodását okozhatják.

Fontos figyelmeztetések



Környezetvédelmi előírások betartása mellett semmisítse meg.



Csak EREDETI tartozékokat használjon telefonjához. Más tartozékok a készülék meghibásodását okozhatják.



A kezelési útmutatóban részletezett egyes szolgáltatások nem elérhetők minden hálózatban.

● Fontos információk

- A kezelési útmutató fontos előírásokat és információkat tartalmaz a telefon működtetésével kapcsolatban. A készülék használata előtt, kérjük olvassa el a kezelési útmutatót. A kezelési útmutatóban nem előírt módosítások vagy változtatások elvégzése a készülék garanciáját érvényteleníti.

Tartalomjegyzék

Tartozékok

A telefon részegységei	10
• A telefon előlapja	10
• A telefon hátlapja	11
A gombok funkciói	12
• Oldalgombok	13
• Számbillentyűk	14

Képernyő információk

A képernyőn megjelenő információk	15
• Képernyő szimbólumok	15

Üzembe helyezés

Üzembe helyezés	17
• A SIM kártya behelyezése	17
• Az akkumulátor behelyezése	18
• Az akkumulátor feltöltése	19
• A töltő leválasztása	20
A telefon bekapcsolása	21
• A telefon bekapcsolása	21
• A telefon kikapcsolása	21
Elérési kódok	22
• PIN1 kód (4-8 számjegy)	22
• PIN2 kód (4-8 számjegy)	22
• PUK1 kód (4-8 számjegy)	22
• PUK2 kód (4-8 számjegy)	22
• Biztonsági kód (4-8 számjegy)	23

A készülék Menüje

Telefonkönyv	24
• Keres [Nevek 1]	25
• Új bejegyzés [Nevek 2]	26
• Gyorshívás [Nevek 3]	28
• Hangminta lista [Nevek 4]	28
• Csoport [Nevek 5]	29
• Mindet másol [Nevek 6]	30
• Mindet töröl [Nevek 7]	31
• Beállítások [Nevek 8]	31
• Információ [Nevek 9]	33
Biztonsági előírások	34
Üzenetek [Menü 1]	36
• Üzenet írása [Menü 1-1]	36
• Bejövő [Menü 1-2]	41
• Kimenő [Menü 1-3]	42
• Sablonok [Menü 1-4]	43
• Névjegy [Menü 1-5]	43
• Beállítás [Menü 1-6]	43
• Cellainfo [Menü 1-7]	45
• Memória [Menü 1-8]	47
Hívásinfó [Menü 2]	48
• Nem fogadott [Menü 2-1]	48
• Fogadott [Menü 2-2]	48
• Tárcsázott [Menü 2-3]	48
• Hívásdíj [Menü 2-4]	48
• Mindet töröl [Menü 2-5]	51

Átírányítás [Menü 3]	52
• Minden hívás [Menü 3-1]	52
• Ha foglalt [Menü 3-2]	52
• Nem elérhető [Menü 3-3]	52
• Nincs válasz [Menü 3-4]	52
• Minden adat [Menü 3-5]	53
• Minden faxh. [Menü 3-6]	53
• Mind kikapcs. [Menü 3-7]	54
Hangprofil [Menü 4]	55
• Rezgő [Menü 4-1]	55
• Általános [Menü 4-2]	55
• Hangos [Menü 4-3]	56
• Csendes [Menü 4-4]	56
• Fülhallgató [Menü 4-5]	56
• Autó [Menü 4-6]	56
Beállítások [Menü 5]	58
• Ébresztőóra [Menü 5-1]	58
• Telefon [Menü 5-2]	59
• Hívásbeállítás [Menü 5-3]	61
• Dátum és idő [Menü 5-4]	66
• Biztonság [Menü 5-5]	68
• Hálózat [Menü 5-6]	70
• Gyári beállítás [Menü 5-7]	71
Naptár [Menü 6]	72
• Új [Menü 6-1]	73
• Napí nézet [Menü 6-2]	74
• Mindet mutat [Menü 6-3]	75
• Utolsót töröl [Menü 6-4]	75
• Mindet töröl [Menü 6-5]	75

Extrák [Menü 7]	76
• Játék [Menü 7-1]	76
• Átváltás [Menü 7-2]	77
• Számológép [Menü 7-3]	78
• Világóra [Menü 7-4]	79
Internet [Menü 8]	80
• Kezdőlap [Menü 8-1]	80
• Könyvjelzők [Menü 8-2]	80
• Profilok [Menü 8-3]	81
• Cache [Menü 8-4]	85
• Bizt. igazolv. [Menü 8-5]	85
• Visszaállítás [Menü 8-6]	85
Kapcsolat közben – Online menü	86

További funkciók

Adat- és faxhívások	87
• Adat- és faxhívás kezdeményezése	87
• Adat- és faxhívás fogadása	87
Hangrögzítés	89
• Hangrögzítés	89
• Hangrögzítés menü	89
Hívás menü	90
• 1 Hívás közben	90
• 2 Konferenciahívás	92
GPRS (General Packet Radio Service)	95
Használat előtt	96
A készülék karbantartása	97
Főbb műszaki adatok	99
Megfelősségi nyilatkozatok	100

A telefon előlapja

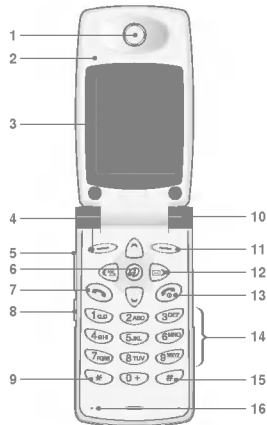

- | | |
|--------------------------|----------------------------|
| 1 Hangszóró | 9 Csillag (*) gomb |
| 2 Aktív flip | 10 Hívásjelző |
| 3 Képernyő | 11 Jobb oldali funkciógomb |
| 4 Bal oldali funkciógomb | 12 Navigációs gombok |
| 5 Fel/Le oldalgomb | 13 END/PWR gomb |
| 6 Kiválasztás gomb | 14 Számbillentyűk |
| 7 Hívás gomb | 15 Kettőskereszt (#) gomb |
| 8 Felvétel gomb | 16 Mikrofon |

A telefon hátlapja

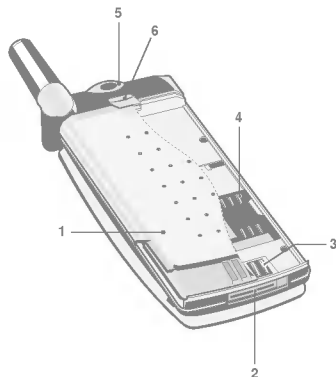













- | | |
|---|-----------------------|
| 1 Akkumulátor | 3 Akkumulátor tűskék |
| 2 Kábel csatlakozó / Akkutöltő csatlakozó / Autós kihangosító csatlakozó / Headset csatlakozó | 4 SIM kártya tartó |
| | 5 Csuklósíj befűző |
| | 6 Akkumulátor rögzítő |

A gombok funkciói



Tartozékok

Az alábbiakban a telefon gombjaival ismerkedhet meg.

Gomb	
	Bal oldali / Jobb oldali gomb Mindkét gombbal a képernyőn felettük megjelenő funkciót végezheti el.
	WAP gyorsbillentyű Ezzel a gombbal csatlakozhat a WAP szolgáltatóhoz Navigációs gombok Ezekkel a gombokkal navigálhat a különböző menüpontok és beállítások között.
	Ezzel a gombbal léphet a Hangprofil menübe, és ezzel a gombbal aktiválhatja a vibráló hívásjelzést, ha hosszú ideig nyomva tartja.
	Ezzel a gombbal léphet közvetlenül az Üzenetek menübe
	Hívás gomb Ezzel a gombbal tárcsázhatja a beírt telefonszámot. Ha telefonszám megadása nélkül nyomja meg ezt a gombot, a legutolsó hívott számokat jelenítheti meg.

Gomb	
  	<p>Számbillentyűk Ezekkel a gombokkal tárcsázhatja a felhívni kívánt telefonszámot, vagy vihet be karaktereket és számokat szerkesztés üzemmódban. Ha az alábbi gombokat hosszú ideig tartja nyomva:</p> <ul style="list-style-type: none"> • A hangpostást az  gomb nyomva tartásával hívhatja fel. • Nemzetközi híváshoz a  gombot tartsa nyomva. • Gyorstárcsázáshoz a  -  gombokat tartsa nyomva.
	<p>END/PWR gomb Ezzel a gombbal fejezheti be vagy utasíthatja el a hívást. Ezzel a gombbal kapcsolhatja be és ki a telefont. Ehhez a funkcióhoz tartsa nyomva a gombot hosszú ideig.</p>

Oldalgombok

Gomb	
	<p>Fel/Le oldalgomb Ezekkel a gombokkal szabályozhatja gombok hangjelzésének hangerejét készenléti üzemmódban, illetve a hangerőt beszélgetés közben.</p>
	<p>Felvétel gomb A gomb nyomva tartásával hangfelvételt készíthet.</p>

Számbillentyűk

A következő táblázatban a szám és karakter billentyűket ismertetjük.















Gomb	
1 a.o	., '?! - & 1
2 ABC	A B C 2 Ä Å Á Â Ã Æ Ç a b c ä å á â ã æ ç
3 DEF	D E F 3 È É Ê Ë def è é ê ë
4 GHI	G H I 4 Î Ï Í í g h i î ï í
5 JKL	J K L 5 j k l
6 MNO	M N O 6 Ö Õ Ö Ó Ø Ñ Ő m n o ö õ ó ø ñ ő
7 PQRS	P Q R S 7 p q r s
8 TUV	T U V 8 Ü Ú Ú Ú Ú t u v ü ú ú ú ú
9 WXYZ	W X Y Z 9 w x y z
0 +	0 [szóköz]

A képernyőn megjelenő információk

Képernyő információk



A képernyőn számos szimbólum jelenik meg, az alábbiakban ezeket ismertetjük.

Képernyő szimbólumok

Szimbólum/Jelző	
	A hálózati jelerősséget mutatja.
	Hálózaton kívül van. / Hívás folyamatban.
	Roaming szolgáltatást használ.
	1/2 vonalat használja a kimenő hívásokhoz. Csak abban az esetben, ha két előfizetéssel rendelkezik.
	Az ébresztőt beállította és be is kapcsolta.
	Akkumulátor töltöttségét mutatja.
	Szöveges üzenetet (SMS) kapott.
	Hangposta üzenetet kapott. Előfizetéstől függő funkció.
	E-mail üzenetet kapott.
	Megnézheti az időbeosztását.
	Minden hangjelzés kikapcsolva.
	Általános menü a hangprofilban.
	Hangos menü a hangprofilban.
	Csendes menü a hangprofilban.
	Jelzi, hogy GPRS szolgáltatás elérhető.

A képernyőn megjelenő információk

Képernyő információk

Szimbólum/Jelző	
	Headset menü a hang profilban.
	Autó menü a hang profilban.
	Hívásátirányítás aktív.

Főmenü szimbólumok

Szimbólum/Jelző	
	Üzenetek
	Hívásinfó
	Átirányítás
	Hangprofil
	Beállítások
	Naptár
	Extrák
	Internet
	SIM alkalmazások

1 A SIM kártya behelyezése

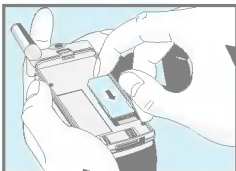

A SIM kártya tartót a telefon hátoldalán találja.

A SIM kártya behelyezéséhez kövesse az alábbi lépéseket.

1. Vegye ki az akkumulátort, ha eddig nem tette meg.
2. Csúsztassa a SIM kártyát a tartóba az ezüstsínű vezetők alá. A kártya arany színű érintkezői lefelé nézzenek, a levágott sarok pedig a jobb oldal felé.

● Megjegyzés

- A SIM kártya behelyezése előtt győződjön meg róla, hogy a telefon ki van kapcsolva, és az akkumulátort is eltávolította.
- A SIM kártya fémérintkezői könnyen megsérülhetnek, ha megkarcolódnak. Fordítson különös figyelmet a SIM kártya kezelésére. Mindig tartsa be a SIM kártyához mellékelt kezelési útmutató előírásait.

② Az akkumulátor behelyezése



1. Helyezze az akkumulátort a telefon hátoldalára.

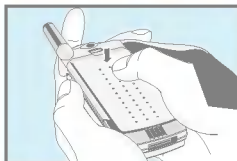

2. Tolja be az akkumulátort ütközésig.

3 Az akkumulátor feltöltése

Az akkumulátortöltő csatlakoztatásához először helyezze be az akkumulátort.

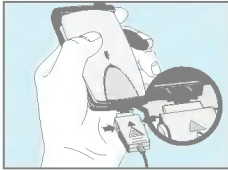

1. Csatlakoztassa a töltőt a telefon aljához.

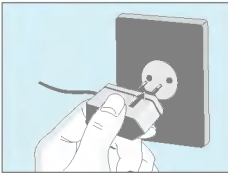

2. Csatlakoztassa a töltő másik végét a hálózati konnektoraljzathoz.
Csak a tartozék töltő használja!



● **Figyelem!**

- Ne erőltesse a csatlakozót. Ellenkező esetben a telefon és a töltő is megsérülhet.

4 A töltő leválasztása

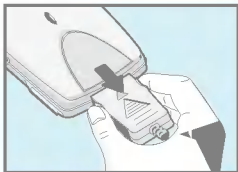

Nyomja össze a gombokat, és válassza le a töltőt a telefonról.

● Megjegyzés

- A telefon tartozék akkumulátorát első használat előtt töltsen fel teljesen.
- Töltés közben ne vegye ki az akkumulátort vagy a SIM kártyát.
- A „Töltés” felirat látható a képernyőn, amikor a telefont a hálózati töltőhöz csatlakoztatja. Ha az akkumulátor nagyon lemerült, akkor csak a LED világít, a felirat nem látható.
- Az akkumulátor ikonon mozgó sáv a töltés befejezésekor megáll.

A telefon bekapcsolása

Üzembe helyezés

1 A telefon bekapcsolása

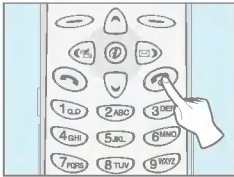

1. Tartsa nyomva a Hívás gombot míg meg nem hallja a hangjelzést.
2. A telefon beállításától függően a készülék kérheti a **PIN1** kódot.
3. A hálózatihoz való csatlakozás után a telefon rövidesen kiírja a szolgáltató nevét.

2 A telefon kikapcsolása

Készenléti üzemmódban tartsa nyomva az END/PWR gombot, míg hangjelzést nem hall.

Ebben a fejezetben a telefon illetéktelen használatát megakadályozó elérési kódokat ismerheti meg. Az elérési kódok (kivéve a PUK1 és PUK2 kódokat) a menün keresztül tetszőlegesen megváltoztathatók.

PIN1 kód (4-8 számjegy)

A PIN (személyes azonosító szám) kód a SIM kártyát védi az illetéktelen használattól. A PIN kódot általában a SIM kártyával együtt kapja meg. Ha a **PIN1 kód** menüpont **Bekapcsolva** beállítását választja, a telefon minden bekapcsoláskor kéri a PIN kódot. Ezzel szemben ha a **Kikapcsolva** beállítást választja, a telefon a PIN kód kérése nélkül azonnal kapcsolódik a hálózathoz.

PIN2 kód (4-8 számjegy)

A PIN2 kódot néhány SIM kártyához mellékelik, és bizonyos funkciók, mint például a Hívásdíj, Fix hívószám funkciók eléréséhez szükséges. Ezek a funkciók csak akkor elérhetők, ha SIM kártyája támogatja őket.

PUK1 kód (4-8 számjegy)

A PUK (személyes zárfeloldó kulcs) kód a blokkolt PIN kód feloldásához szükséges. A PUK1 kódot a SIM kártyával együtt kapja meg. Ha nem kapta meg vagy elveszítette a PUK1 kódot, vegye fel a kapcsolatot hálózati szolgáltatójával.

PUK2 kód (4-8 számjegy)

A PUK2 kódot néhány SIM kártyához mellékelik, és a blokkolt PIN2 kód feloldásához szükséges. Ha nem kapta meg vagy elveszítette a PUK2 kódot, vegye fel a kapcsolatot hálózati szolgáltatójával.

Biztonsági kód (4-8 számjegy)

A biztonsági kód a telefon illetéktelen használatát akadályozza meg. A biztonsági kódot a telefonhoz mellékelve kapja. A kód általában a telefonkönyv bejegyzések és beállítások töréséhez szükséges. A gyári alapértelmezett biztonsági kód az „1234”. A biztonsági kódot is megváltoztathatja a Biztonság menüben.

Telefonkönyv

A készülék Menüje

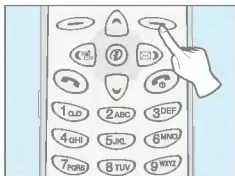





A telefonkönyv menü előhívásához készenléti üzemmódban nyomja meg a [Nevek] gombot.

1	Keres	Ezzel a menüponttal kereshet meg egy nevet a telefonkönyvben.
2	Új bejegyzés	Új nevet és telefonszámot adhat a telefonkönyvhöz.
3	Gyorshívás	Ezzel a menüponttal 8 (2ABC - 9WXYZ) gombok) bejegyzést rendelhet a telefon gombjaihoz.
4	Hangminta lista	Ebben a menüpontban megtekintheti a telefonszámok listáját, melyekhez hangmintát rendelt.
5	Csoport	Ebben a menüpontban jelenítheti meg a csoportok listáját.
6	Mindent másol	Ebben a menüpontban a telefonkönyv bejegyzéseket a telefon memóriájából a SIM kártyára másolhatja, és vissza.
7	Mindent töröl	Ebben a menüpontban a telefonkönyv bejegyzéseket törölheti a telefon memóriájából vagy a SIM kártyáról.
8	Beállítások	Ebben a menüpontban állíthatja be a bejegyzések mentéséhez használt memóriát, és a keresésnél használt adatokat.
9	Információ	Ebben a menüpontban ellenőrizheti a memória állapotát, az SDN (Szolgáltató számai) számokat és a saját számokat.

Keres [Nevék 1]

(Hívás telefonkönyvből)

1. Lépjen a telefonkönyvbe a  [Nevék] gomb megnyomásával készenléti üzemmódban.
2. Az  [Kivál.] gombbal válassza a **Keres** opciót.
3. A **Keres** beállítástól függően elképzelhető, hogy nem az alábbi menü jelenik meg.
 - **Név**
 - **Szám**
4. A bejegyzések közt név és telefonszám szerint kereshet.
5. Nyomja meg a  [Keres] gombot.
6. Ha a bejegyzéseket szerkeszteni, törölni, másolni vagy hangmintához szeretné rendelni, nyomja meg az  [Beáll.] gombot. Az alábbi menü jelenik meg.
 - **Szerkeszt** : Itt szerkesztheti a bejegyzés nevét, telefonszámát, E-mail címét, és fax számát az  [OK] gombbal.
 - **Töröl** : Itt törölhet telefonkönyv bejegyzéseket.
 - **Másol** : Ebben a menüpontban másolhatja a telefonkönyv bejegyzést a memóriából a SIM kártyára, vagy vissza.
 - **Hívás** : Ezzel a menüponttal hívhatja a kiválasztott bejegyzést.
 - **Hangminta** : Ezzel a menüponttal rendelhet a bejegyzésekhez hangmintát, vagy szerkesztheti a hangmintát.





- **Fő szám** : Ha több telefonszámot is megad egy névhez, itt adhatja meg, melyiket hívja a leggyakrabban. A fő szám jelenik meg a listában elsőként.



Új bejegyzés [Nevék 2]

Ebben a menüpontban új bejegyzéseket adhat a telefonkönyvhöz.

A telefon memóriájának kapacitása 200 bejegyzés. A SIM kártya kapacitása a kártya típusától függ.

A telefon memóriájába mentett nevek 20 karaktert tartalmazhatnak. A SIM kártyában tárolható karakterek száma a kártya típusától függ.

1. Lépjen a telefonkönyvbe a  [Nevék] opció megnyomásával készenléti üzemmódban.
2. Válassza a **Új bejegyzés** menüpontot, és nyomja meg az  [Kivál.] gombot.
3. Válassza ki a használni kívánt memóriát: **SIM** vagy **Telefon**.
 - **SIM** : A bejegyzéshez telefonszámot és nevet tárolhat.
 - a. Adja meg a nevet.
 - b. Nyomja meg az  [OK] gombot, majd adja meg a telefonszámot.
 - c. Nyomja meg az  [OK] gombot.
 - d. Ha hangot is szeretne a bejegyzéshez rendelni, nyomja meg az  [Igen] gombot.

- **Telefon** : A bejegyzéshez nevet, mobil, otthoni, munkahelyi, fax telefonszámot és E-mail címet tárolhat.
 - a. Adja meg a nevet.
 - b. Nyomja meg az  [OK] gombot.
 - c. Adja meg a telefonszámokat (mobil, otthoni, munkahelyi és fax, E-mail címet is itt adhat meg), majd nyomja meg az  [OK] gombot.
 - d. Ha hangot is szeretne a bejegyzéshez rendelni, nyomja meg az  [Igen] gombot.



A hangmintát 2 másodpercen belül kezdje el a telefonba mondani, majd az ellenőrzéshez mondja be a hangmintát még egyszer. A hangfelvétel után a telefon automatikusan hozzárendeli a hangmintát a bejegyzéshez.

● **Megjegyzés**



- Hangmintát csak a főszámhoz rendelhet. Így ha megváltoztatja a fő számot, a készülék automatikusan az új fő számhoz rendeli a hangmintát. Ezért nem rendelhet hangmintát egy bejegyzés mobil és otthoni telefonszámaihoz.
- A SIM kártyán tárolt bejegyzésekhez is rendelhet hangmintát. A hangminta a SIM kártya kivételével vagy cseréjével is törölhető, és a SIM kártyán tárolt bejegyzéshez rendelt hangminta más telefonszámhoz is hozzárendelhető, ha kicseréli a SIM kártyát. Miért? Mert a SIM kártya nem tárol a hangmintára vonatkozó adatot.

Gyorshívás [Nevek 3]

Ezzel a menüponttal 8 (Z ABC - 9 MAX gombok) bejegyzést rendelhet a telefon gombjaihoz. A bejegyzések tárcsázásához tartsa nyomva az adott gombot 2-3 másodpercig.

1. Lépjen a telefonkönyvbe a  [Nevek] opció megnyomásával készenléti üzemmódban.
2. Válassza a **Gyorshívás** menüpontot, és nyomja meg az  [Kivál.] gombot.
3. A gyorshívások lista jelenik meg.
4. Ha új gyorshívást szeretne hozzáadni, válasszon egy üres helyet, majd a hozzárendelni kívánt telefonszámot válassza ki a telefonkönyvből.
5. Ha egy olyan számot választ ki, melyhez már rendelt telefonszámot, akkor az alábbi menüpontok közül választhat.
 - Váltás** : Itt változtathatja meg a számgombhoz rendelt telefonkönyv bejegyzést.
 - Töröl** : Ebben a menüpontban törölheti a számgombhoz rendelt telefonkönyv bejegyzést.



Hangminta lista [Nevek 4]





Ebben a menüpontban nézheti meg, mely telefonszámokhoz rendelt hangmintát. A közvetlen híváshoz nyomja meg a Hívás gombot. A telefonszám kiválasztásához használja a  és  gombokat. Majd nyomja meg az  [Beáll.] menüpontot, és az alábbi menü jelenik meg.

- **Lejátszás** : Ebben a menüpontban lejátszhatja a bejegyzéshez rendelt hangmintát.
- **Változtat** : Ebben a menüpontban megváltoztathatja a bejegyzéshez rendelt hangmintát.
- **Töröl** : Ebben a menüpontban törölheti a bejegyzéshez rendelt hangmintát.
- **Hívás** : Ebben a menüpontban felhívhatja a számot.

Csoport [Nevek 5]



A neveket maximum 7 csoportba sorolhatja. Minden csoport 20 nevet tartalmazhat.

1. Lépjen a telefonkönyvbe a  [Nevek] opció megnyomásával készenléti üzemmódban.
2. Válassza a **Csoport** menüpontot, és nyomja meg az  [Kivál.] gombot.
3. A csoportok neve jelenik meg a képernyőn: **Család, Barátok, Kollégák, VIP, stb.**
4. Válassza ki a szerkeszteni kívánt csoportot, és nyomja meg az  [Kivál.] gombot.
5. Az alábbi almenü jelenik meg.

- **Tag hozzáad:**
 1. Válassza ki a **Tag hozzáad** menüpontot, majd nyomja meg az  [Kivál.] gombot.
 2. Ha a csoporttagok száma nem éri el a 20-at, a Keresés menü jelenik meg. Ellenkező esetben a képernyőn hibaüzenet jelenik meg.
 3. Az új tag felvételéhez nyomja meg az  [OK] gombot.
- **Tagok:**
 1. Válassza ki a **Tagok** menüpontot, majd nyomja meg az  [Kivál.] gombot.
 2. A tagok listája megjelenik a képernyőn.
 3. Válassza ki a tagot, melynek információit megtekinteni szeretné. A telefonszám a képernyőn megjelenik.
 4. A bejegyzés szerkesztéséhez nyomja meg az  [Opciók] gombot.





Mindent másol [Nevék 6]

Ebben a menüpontban a telefonkönyv bejegyzéseket a telefon memóriájából a SIM kártyára másolhatja, és vissza.

1. Lépjen a telefonkönyvbe a  [Nevék] opció megnyomásával készenléti üzemmódban.
2. Válassza a **Mindent másol** menüpontot, és nyomja meg az  [Kivál.] gombot.
3. Az alábbi menü jelenik meg.
 - **SIM-ről tel.** : A bejegyzéseket a SIM kártyáról a telefon memóriájába másolhatja.
 - **Tel.ről SIM** : A bejegyzéseket a telefonról a SIM kártyára másolhatja.

Mindent töröl [Nevek 7]

Ebben a menüpontban a telefonkönyv bejegyzéseket törölheti a telefon memóriájából vagy a SIM kártyáról, és itt törölheti a nevekhez rendelt hangmintákat. A funkció használatához szüksége lesz a Biztonsági kódra.

1. Lépjen a telefonkönyvbe a  [Nevek] opció megnyomásával készenléti üzemmódban.
2. Válassza a **Mindent töröl** menüpontot, és nyomja meg az  [Kivál.] gombot.
3. Válassza ki a törölni kívánt memóriát: SIM, Telefon, Hangminta.
4. Adja meg a Biztonsági kódot.
5. A megerősítéshez nyomja meg az  [OK] gombot, a törlésből való kilépéshez nyomja meg az  [Vissza] gombot.

Beállítások [Nevek 8]

Ebben a menüpontban állíthatja be a bejegyzések mentéséhez használt memóriát (**Vegyes**, **SIM** vagy **Telefon**) és a keresésnél használt adatokat (**Vegyes**, **Név** és **Szám**).

1. Lépjen a telefonkönyvbe a  [Nevek] opció megnyomásával készenléti üzemmódban.
2. Válassza a **Beállítások** menüpontot, és nyomja meg az  [Kivál.] gombot.
3. Az alábbi almenü jelenik meg.

- **Mentés**

1. Válassza ki a **Mentés** menüpontot, majd nyomja meg az  [Kivál.] gombot.
2. Az alábbi három almenü jelenik meg.
 - Ha a Vegyes beállítást választja, a telefon az új bejegyzések tárolásakor rákérdez, hogy hova mentse az új bejegyzést.
 - Ha a SIM beállítást választja, a telefon az új bejegyzések tárolásakor a SIM kártyát fogja használni.
 - Ha a Telefon beállítást választja, a telefon az új bejegyzések tárolásakor a telefon memóriáját fogja használni.





- **Keresés**

1. Válassza ki a **Keresés** menüpontot, majd nyomja meg az  [Kivál.] gombot.
2. Az alábbi három almenü jelenik meg.
 - Ha a Vegyes beállítást választja, a telefon rákérdez a keresés módjára.
 - Ha a Név beállítást választja, a telefon név alapján fog keresni
 - Ha a Szám beállítást választja, a telefon telefonszám alapján fog keresni.

Információ [Nevek 9]

SDN (Szolgáltató számai)



Ebben a menüben tekintheti meg a szolgáltató saját telefonszámait (ha a SIM kártya támogatja).

1. Lépjen a telefonkönyvbe a  [Nevek] opció megnyomásával készenléti üzemmódban.
2. Válassza az **SDN** menüpontot, és nyomja meg az  [OK] gombot.
3. Az elérhető szolgáltatások neve jelenik meg.
4. A  és  gombokkal válassza ki a szolgáltatást, majd nyomja meg a Hívás gombot.

Memória

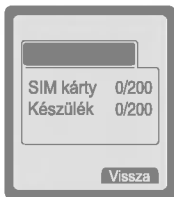
Ebben a menüben ellenőrizheti a SIM kártya és a telefon memóriájának kihasználtságát.



1. Lépjen a telefonkönyvbe a  [Nevek] opció megnyomásával készenléti üzemmódban. Válassza az **Információ** menüpontot, és nyomja meg az  [Kivál.] gombot.
2. Válassza a **Memória** menüpontot, és nyomja meg az  [OK] gombot.

Saját szám (SIM kártyafüggő szolgáltató)

A SIM kártyán ellenőrizheti saját telefonszámát.



1 Üzenetek

- 1 Üzenet írása
- 2 Bejövő
- 3 Kimenő
- 4 Sablonok
- 5 Névjegy
- 6 Beállítás
- 7 Cellainfo
- 8 Memória



2 Hívásinfó

- 1 Nem fogadott
- 2 Fogadott
- 3 Tárcsázott
- 4 Hívásdíj
- 5 Mindet töröl



3 Átirányítás

- 1 Minden hívás
- 2 Ha foglalt
- 3 Nem elérhető
- 4 Nincs válasz
- 5 Minden adat
- 6 Minden faxh.
- 7 Mind kikapcs.



4 Hangprofil

- 1 Rezgő
- 2 Általános
- 3 Hangos
- 4 Csendes
- 5 Fülhallgató
- 6 Autó



5 Beállítások

- 1 Ébresztőóra
- 2 Telefon
- 3 Hívásbeállítás
- 4 Dátum és idő
- 5 Biztonság
- 6 Hálózat
- 7 Gyári beállítás



6 Naptár

- 1 Új
- 2 Napi nézet
- 3 Mindet mutat
- 4 Utolsót töröl
- 5 Mindet töröl



7 Extrák

- 1 Játék
- 2 Átváltás
- 3 Számológép
- 4 Világóra



8 Internet

- 1 Kezdőlap
- 2 Könyvjelzők
- 3 Profilok
- 4 Cache
- 5 Bizt. igazolv.
- 6 Visszaállítás



9 SIM alkalmazások

Ez a menüpont a SIM kártyától függ.

Üzenetek [Menü 1]



A készülék Menüje



Ebben a menüben találja az SMS üzenetekkel, hangpostával és a hálózati szolgáltatásokkal kapcsolatos funkciókat.

Üzenet írása [Menü 1-1]

Ebben a menüpontban írhat SMS üzeneteket max. 1024 karakter hosszúságig. A karakterek számát szerkesztés közben ellenőrizheti.



1. Lépjen az **Üzenetek** menübe az  [Kivál.] opció választásával.
2. Ha új üzenetet szeretne írni, válassza az **Üzenet írása** menüpontot.
3. Vigye be az üzenet szövegét a prediktív szótár (eZi text) funkció segítségével.
4. Ha befejezte az üzenet írását, nyomja meg az  [Beáll.] gombot. Ezután a következő menü jelenik meg.

● Fontos megjegyzés

- Magyar ékezetes karakterek használatakor a készülék automatikusan átvált Unicode kódolásra. Ilyen esetben az egy üzenetben írható karakterek száma 70-re rövidül. Ékezet nélküli (csak angol abc szerinti) üzenet írásakor egy üzenet hossza ismét 160 betű.

Küld

Az üzenet elküldése.

1. Az üzenet elküldéséhez adja meg a telefonszámot, melyre küldeni szeretné.
2. A telefon kéri a címzett telefonszámát.
3. Az üzenet elküldése után a telefon megkérdezi, hogy szeretné-e tárolni az üzenetet.
4. A tároláshoz nyomja meg  gombot, az üzenet törléséhez nyomja meg a  gombot.

Ment

Az üzenet mentése a Kimenő üzenetek közé.

1. A telefon megkérdezi, hogy szeretné-e tárolni az üzenetet.
2. A tároláshoz nyomja meg  gombot, az üzenet törléséhez nyomja meg a  gombot.

Sablonok

A sablon egy előre megírt üzenet. Szerkesztés közben az üzenethez hozzáadhatja ezeket a sablonokat.

Névjegy

Ezzel a menüponttal a telefonkönyv bejegyzések közül neveket, telefonszámokat és e-mail címeket illeszthet be.



Szótárbővítés

A gyakran használt szavakat hozzáadhatja a szótárhoz, így legközelebb gyorsabban beírhatja azokat.

1. Lépjen a menübe.
2. Válassza ki a **Szótárbővítés** menüpontot, majd nyomja meg az  [Kivál.] gombot.
3. Írja be az új szót, és nyomja meg a  [Hozzáad] gombot.

Szótárlista

Ezzel a funkcióval megjelenítheti a szótárba eddig felvett új szavakat.

1. Lépjen a menübe.
2. Válassza ki a **Szótárlista** menüpontot, majd nyomja meg az  [Kivál.] gombot.
3. Az újonnan felvett szavak listája megjelenik.
4. Ha egy szót törölni szeretne, nyomja meg a  [Töröl] gombot.
5. Ha minden szót törölni szeretne, válassza a **Mind töröl** menüpontot, majd nyomja meg az  [Kivál.] gombot.

eZi-Text – Prediktív szövegbevitel

Az eZi text funkcióval gyorsan és kényelmesen írhat üzeneteket. A szövegbevitelhez elég a bevinni kívánt szó karaktereinek megfelelő gombot egyszer megnyomni. A nyelvválasztáshoz tartsa hosszú ideig nyomva a  gombot.

A telefon négy szövegbeviteli üzemmódot támogat: **eZi üzemmód**, **Szám üzemmód**, **Nagybetűs üzemmód** és **Kisbetűs üzemmód**. Az üzemmód választáshoz tartsa nyomva a  gombot.

Az eZi szövegbevitel használata

A szavak beviteléhez elég a karakterekhez tartozó gombot egyszer megnyomni.

Például a **Girl** szó beírásához tegye az alábbiakat:

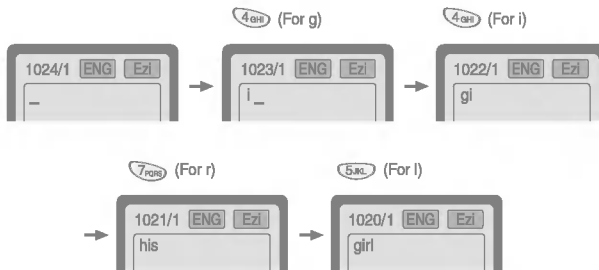



- **Használat Szám üzemmódban**

Szám üzemmódban a számok beviteléhez nyomja meg a bevinni kívánt számhoz tartozó számbillentyűt.



- **Használat Nagybetűs üzemmódban**

Nagybetűs üzemmódban a bevitt karakterek mindig nagybetűsek lesznek.







- **Használat Kisbetűs üzemmódban**

Kisbetűs üzemmódban a bevitt karakterek mindig kisbetűsek lesznek.

- **Megjegyzés**

- Ha szimbólumokat szeretne bevinni, nyomja meg a  gombot bármelyik üzemmódban.

Bejövő [Menü 1-2]

Ha szöveges üzenete érkezik, a telefon képernyőjén a  szimbólum jelenik meg, és az üzenet a Bejövő üzenetek közt is megjelenik. A  és  gombokkal válassza ki az új üzenetet. A **Mind töröl** opcióval minden bejövő üzenetet törölhet. Az üzenet olvasása közben nyomja meg az  [Beáll.] gombot a további lehetőségek megjelenítéséhez.

Töröl

A kiválasztott üzenet törlése.

Szerkeszt

A bejövő üzenetet szerkesztheti és elmentheti.

Továbbküld

A kiválasztott üzenetet továbbíthatja más telefonszámokra.

Számmásolás

Ha a kiválasztott üzenetben telefonszám is található, akkor ezzel a funkcióval kimásolhatja a számot az üzenetből, és elmentheti a telefonkönyvbe. A kimásolt számot fel is hívhatja.

Válasz

Ezzel a funkcióval az üzenet küldőjének választ küldhet.

Visszahív

Ezzel a funkcióval az üzenet küldőjét automatikusan felhívhatja.

Kimenő [Menü 1-3]

Ebben a menüpontban az elküldött üzeneteket tekintheti meg. A  és  gombokkal válassza ki a megtekinteni kívánt üzenetet. A **Kimenő** üzenetek menüből a  gombbal léphet ki.

A **Mind töröl** opcióval minden üzenetet törölhet.

Az üzenet olvasása közben nyomja meg az  [Beáll.] gombot a további lehetőségek megjelenítéséhez.

Töröl

A kiválasztott üzenet törlése.

Szerkeszt

A bejövő üzenetet szerkesztheti és elmentheti.

Továbbküld

A kiválasztott üzenetet továbbíthatja más telefonszámokra.

Számmásolás

Ha a kiválasztott üzenetben telefonszám is található, akkor ezzel a funkcióval kimásolhatja a számot az üzenetből, és elmentheti a telefonkönyvbe. A kimásolt számot fel is hívhatja.

Sablonok [Menü 1-4]

Ebben a menüpontban az előre definiált sablonokat szerkesztheti. A listában 11 sablon látható. Szerkesztés előtt 6 saját sablont menthet el, és ezeket a sablonokat később is szerkesztheti. A többi hely üres.

- **Szerkeszt** : Ebben a menüpontban szerkesztheti a sablont.
- **Töröl** : Ebben a menüpontban törölheti a sablont.

Névjegy [Menü 1-5]

Ebben a menüpontban szerkesztheti a névjegyeket. A névjegyeken a nevet, mobil, irodai és fax telefonszámot, illetve e-mail címet szerkesztheti.

- **Szerkeszt** : Ebben a menüpontban szerkesztheti a névjegyét.
- **Töröl** : Ebben a menüpontban törölheti a névjegyét.

Beállítás [Menü 1-6]

Üzenet típusa [Menü 1-6-1]

Szöveg, Hang, Fax, Orsz. személyh, X-400, E-mail, Személyh.

Általában a **Szöveg** beállítás aktív. A szöveget különféle formátumokba alakíthatja, mely leginkább megfelel a címzett vevőkészülékének. A funkció további részleteivel kapcsolatban vegye fel a kapcsolatot hálózati szolgáltatójával.

Érvényesség [Menü 1-6-2]

Ezzel a funkcióval azt állíthatja be, hogy az elküldött üzenet meddig tárolódjon az üzenetközpontban, mielőtt sikeresen elküldésre kerül.

Jelentés [Menü 1-6-3]

Ha ezt a funkciót bekapcsolja, visszajelzést kap az üzenet sikeres vagy sikertelen kézbesítésével kapcsolatban.

Válaszköltség [Menü 1-6-4]

Ezzel a funkcióval az üzenet elküldése után átválthatja a válasz költségeit.

SMS központ [Menü 1-6-5]

SMS üzenetek küldése előtt ebben a menüpontban adhatja meg az SMS üzenetközpont telefonszámát

Hangposta [Menü 1-6-6]

Ha hálózati szolgáltatója támogatja ezt a funkciót, a telefon hangposta üzenet érkezésekor szimbólumot jelenít meg a képernyőn. A szolgáltatás további részleteivel és a telefon beállításával kapcsolatban érdeklődjön hálózati szolgáltatójánál.

1. Készenléti üzemmódban tartsa nyomva az  gombot hosszú ideig.
2. Az alábbi almenüket állíthatja be.

- **Otthon [Menü 1-6-6-1]**

A hangposta meghallgatásához a hazai szolgáltató területén hívott szám.

- **Külföldön [Menü 1-6-6-2]**



A hangposta meghallgatásához roaming közben hívott szám.

Cellainfo [Menü 1-7]

(Hálózat- és előfizetés-függő szolgáltatás)

A cellainfo üzenetek (CB) olyan szöveges üzenetek, melyeket a szolgáltató küld az előfizetőknek. Az üzenetek általános információkat tartalmaznak, mint például időjárás jelentéseket, közlekedési híreket és tőzsdei árfolyamokat. Minden információ típus saját azonosítószámmal rendelkezik, így ezekre hivatkozhat, ha felveszi a kapcsolatot hálózati szolgáltatójával. Cellainfo üzenet érkezésekor az alábbi módon olvashatja el az üzenetet.

Olvas [Menü 1-7-1]

1. Ha CB üzenete érkezik, az üzenet a képernyőn megjelenik. A szöveg görgetéséhez használja a  és  ombgokat.
2. Az üzenet elolvasása után készenléti üzemmódba az  gomb megnyomásával térhet vissza. Az üzenetet el is mentheti, míg újabb üzenetet nem kap.

CB fogadás [Menü 1-7-2]

- **Bekapcsol**

Ha ezt a menüpontot választja, a telefon veszi a cellainfo üzeneteket.

- **Kikapcsol**

Ha ezt a menüpontot választja, a telefon nem veszi a cellainfo üzeneteket.

Figyelmeztetés [Menü 1-7-3]

- **Bekapcsol**

Ha ezt a menüpontot kiválasztja, a telefon cellainfo üzenet vételekor hangjelzéssel figyelmeztet.

- **Kikapcsol**

Ha ezt a menüpontot kiválasztja, a telefon cellainfo üzenet vételekor nem figyelmeztet hangjelzéssel.

Nyelv [Menü 1-7-4]

Ebben a menüpontban kiválaszthatja a cellainfo üzenetek nyelvét. A nyelv kiválasztásához nyomja meg az  [Kivál.] gombot. A nyelvek listájában a már kiválasztott nyelvek mellett pipa jelenik meg.

Témák [Menü 1-7-5]

(Hálózat- és előfizetés-függő szolgáltatás)

- **Hozzáadás**

Ha ezt a menüpontot választja, új CB üzenet kategóriát adhat a telefonhoz.

- **Lista nézet**

Ezzel a menüponttal a kiválasztott CB üzenet kategóriák listáját jelenítheti meg. Az  [Beáll.] opció választásával szerkesztheti és törölheti a már felvett kategóriákat.

- **Aktív lista**

Ebben a menüpontban aktiválhatja a CB üzenet kategóriákat az  [Kivál.] opció kiválasztásával.

Memória [Menü 1-8]

Ebben a menüben ellenőrizheti a SIM kártya és a telefon memóriájának kihasználtságát.

Hívásinfó [Menü 2]

A készülék Menüje



Nem fogadott [Menü 2-1]

Ebben a menüben a nem fogadott hívások listáját tekintheti meg. A listáról a telefonszámokat felhívhatja, illetve a híváshoz tartozó dátumot és időt is megjelenítheti.

Fogadott [Menü 2-2]

Ebben a menüben a fogadott hívások listáját tekintheti meg. A listáról a telefonszámokat felhívhatja, illetve a híváshoz tartozó dátumot és időt is megjelenítheti.

Tárcsázott [Menü 2-3]





Ebben a menüben a kimenő hívások listáját tekintheti meg. A listáról a telefonszámokat felhívhatja, illetve a híváshoz tartozó dátumot és időt is megjelenítheti.

Hívásdíj [Menü 2-4]

Ebben a menüben a hívások időtartamát és költségét ellenőrizheti.

Hívás időt. [Menü 2-4-1]

Ebben a menüben legutolsó, minden, bejövő és kimenő hívásainak időtartamát tekintheti meg másodpercre pontosan. Az időmérők nullázását is ebben a menüpontban végezheti el.





1. Nyomja meg a  [Menü] gombot készenléti üzemmódban.
2. A menü közvetlen eléréséhez nyomja meg a  gombot, vagy a  és  gombokkal válassza a **Hívásinfó** menüpontot.
3. Válassza a **Hívás időt.** menüpontot, és nyomja meg az  [Kivál.] gombot.

A következő 5 almenü jelenik meg :

Utolsó hívás, Minden hívás, Fogadott, Tárcsázott és Mindent töröl.

Hívásköltség [Menü 2-4-2]

Ebben a menüben legutolsó és összes hívásának díját tekintheti meg, és itt ellenőrizheti a felhasználható egyenlegét. A költségmérők nullázását is ebben a menüpontban végezheti el. A nullázáshoz szüksége lesz a PIN2 kódra.

1. Nyomja meg a  [Menü] gombot készenléti üzemmódban.
2. A menü közvetlen eléréséhez nyomja meg a  gombot, vagy a  és  gombokkal válassza a **Hívásinfó** menüpontot.
3. Válassza a **Hívásköltség** menüpontot, és nyomja meg az  [Kivál.] gombot.

A következő 4 almenü jelenik meg :

Utolsó hívás, Minden hívás, Fennmaradó és Mindent töröl.





● Megjegyzés

- A hálózati szolgáltatásoktól és adóktól függően, illetve a hívásköltségek kerekítéséből adódóan a hívások valós díja eltérhet a telefon által mért díjaktól.

Beállítás [Menü 2-4-3] (SIM kártya-függő)





• Díjszabás [Menü 2-4-3-1]

Ebben e menüpontban beállíthatja a pénznemet és a pénzegységet. A díjszabási egységekkel kapcsolatban érdeklődjön hálózati szolgáltatójánál. A beállítások elvégzéséhez szüksége lesz a PIN2 kódra.

1. Nyomja meg a  [Menü] gombot készenléti üzemmódban.
2. A menü közvetlen eléréséhez nyomja meg a  gombot, vagy a  és  gombokkal válassza a **Hívásinfó** menüpontot.
3. Válassza a **Beállítás** menüpontot, és nyomja meg az  [Kivál.] gombot.
4. Válassza a **Díjszabás** menüpontot.

• Összeg beáll. [Menü 2-4-3-2]

Ebben e menüpontban beállíthatja a hívás díjhatárát a beállított pénzegységben. Ha az **Olvas** menüpontot választja, a felhasználható egyenleget tekintheti meg. A **Beállít** menüpontban új díjhatárt állíthat be.





1. Nyomja meg a  [Menü] gombot készenléti üzemmódban.
2. A menü közvetlen eléréséhez nyomja meg a  gombot, vagy a  és  gombokkal válassza a **Hívásinfó** menüpontot.
3. Válassza a **Beállítás** menüpontot, és nyomja meg az  [Kivál.] gombot.
4. Válassza az **Összeg beáll.** menüpontot.

● **Megjegyzés**

- A beállított hívásdíj elérésekor a telefonról csak segélyhívások indíthatók. A SIM kártya típusától függően a díjhatár megváltoztatásához szüksége lehet a PIN2 kódra.







• **Auto kijelzés [Menü 2-4-3-3]**

Ebben e menüpontban beállíthatja, hogy a telefon hívás után automatikusan megjelenítse az utolsó hívás díját. Ha az **Igen** menüpontot választja, hívás után megjelenik a hívás díja.

1. Nyomja meg a  [Menü] gombot készenléti üzemmódban.
2. A menü közvetlen eléréséhez nyomja meg a  gombot, vagy a  és  gombokkal válassza a **Hívásinfó** menüpontot.
3. Válassza a **Beállítás** menüpontot, és nyomja meg az  [Kivál.] gombot.
4. Válassza az **Auto kijelzés** menüpontot.

Mindent töröl [Menü 2-5]

Ebben a menüben minden bejegyzést törölhet.

1. Nyomja meg a  [Menü] gombot készenléti üzemmódban.
2. A menü közvetlen eléréséhez nyomja meg a  gombot, vagy a  és  gombokkal válassza a **Hívásinfó** menüpontot.
3. Válassza a **Mindent töröl** menüpontot, és nyomja meg az  [Kivál.] gombot.
4. A következő 4 almenü jelenik meg: **Nem fogadott, Fogadott, Tárcsázott, Minden hívás.**
5. Adja meg a PIN1 kódot, majd  [OK] gombot.
6. A **Mindent töröl** felirat jelenik meg a képernyőn, majd nyomja meg az  [OK] gombot.

Átírányítás [Menü 3]

(Hálózat- és előfizetés-függő szolgáltatások)

A készülék Menüje



Ebben a menüben találja a bejövö hanghívások, faxhívások és adathívások átírányításával kapcsolatos funkciókat. További részletekért forduljon hálózati szolgáltatójához.

1. Nyomja meg a [Menü] gombot készenléti üzemmódban.
2. A menü közvetlen eléréséhez nyomja meg a gombot, vagy a és gombokkal válassza a **Átírányítás** menüpontot.

Minden hívás [Menü 3-1]

Minden hívás feltétel nélküli átírányítása.

Ha foglalt [Menü 3-2]

Hívás átírányítása, ha a vonal foglalt.

Nem elérhető [Menü 3-3]

Hívás átírányítása, ha nem elérhető.

Nincs válasz [Menü 3-4]

Hívás átírányítása, ha a hívást nem veszi fel.

Minden adat [Menü 3-5]

Hívás feltétel nélküli átirányítása számítógépes kapcsolatra.

Minden faxh. [Menü 3-6]

Hívás feltétel nélküli átirányítása fax kapcsolatra.

Almenük [Menü 3-x-x]

A hívásátirányítás menüpontok az alábbi almenüket tartalmazzák.

Bekapcsol [Menü 3-x-1]

Aktiválja a megfelelő szolgáltatást.

- **Hangposta [Menü 3-x-x-1]**

Átirányítás a hangpostára. Ez a funkció nem jelenik meg a **Minden adat** és **Minden faxh.** menüpontok alatt.

- **Más számra [Menü 3-x-x-2]**

Itt adhatja meg a telefonszámot, melyre hívásait átirányítani szeretné.

- **Kedvenc szám [Menü 3-x-x-3]**

Ebben a menüpontban tárolhatja 5 kedvenc átirányítási számát.

● Megjegyzés

- A telefonszámot kiválaszthatja a Kedvenc szám menüpontban is.

Kikapcsol [Menü 3-x-2]

Az adott hívásátirányítás kikapcsolása.

Állapot [Menü 3-x-3]

Ezzel a funkcióval ellenőrizheti le a hívásátirányítás állapotát.

Mind kikapcs. [Menü 3-7]

Ezzel a menüponttal kapcsolhat ki minden hívásátirányítást.

Hangprofil [Menü 4]

A készülék Menüje



Ebben a menüben állíthatja be a telefon csengőhangjait és rendelhet hangjeleket a különböző eseményekhez, profilokhoz és hívócsoporthoz. Ha a telefont autóban működteti, használja az **Autó** profilt.

1. Nyomja meg a [Menü] gombot készenléti üzemmódban.
2. A menü közvetlen eléréséhez nyomja meg a gombot, vagy a és gombokkal válassza a **Hang profil** menüpontot.
3. Készenléti üzemmódban a menü közvetlen eléréséhez nyomja meg a gombot.

Rezgő [Menü 4-1]

- **Bekapcsol** : Ha szüksége van a rezgéses hívásjelzőre, a hangprofilban beállíthatja a Rezgő hívásjelzést.

Általános [Menü 4-2]

- **Bekapcsol** : A Privát hangprofil kiválasztása.
- **Beállít** : Az aktuális hangprofil beállításait változtathatja meg.

Hangos [Menü 4-3]

- **Bekapcsol** : A Hangos hangprofil kiválasztása.
- **Beállít** : Az aktuális hangprofil beállításait változtathatja meg.

Csendes [Menü 4-4]

- **Bekapcsol** : A Csendes hangprofil kiválasztása.
- **Beállít** : Az aktuális hangprofil beállításait változtathatja meg.

Fülhallgató [Menü 4-5]

- **Bekapcsol** : A Headset hangprofil kiválasztása.
- **Beállít** : Az aktuális hangprofil beállításait változtathatja meg.

Autó [Menü 4-6]

- **Bekapcsol** : Az Autó hangprofil kiválasztása.
- **Beállít** : Az aktuális hangprofil beállításait változtathatja meg.

Hangprofil almenü csoportok [Menü 4-x-x]

A **Hangprofil** menü bármely menüpontját kiválasztva az alábbi almenük jelennek meg.

Hívásjelzés

Bejövő hívás esetén a telefon figyelmeztető hangjelzést szólaltat meg.

Csengőhang

Itt választhatja ki a csengőhang típusát.

Csengőhangerő

Itt állíthatja be a csengőhang hangerejét.

Üzenethang

Itt állíthatja be a szöveges üzenet érkezésére figyelmeztető jelzőhangot.

Gombhangerő

Itt állíthatja be a gombnyomások hangerejét.

● **Megjegyzés**

- Ha a telefont Autós kihangosítóhoz csatlakoztatja, a bejövő hívás és üzenet érkezésére figyelmeztető rezgés nem használható. Az Autó menüben ezért az alábbi menüpontok jelennek meg:
 - **Hívásjelzés** : Csengés, Néma
 - **Üzenethang** : Hangjelzés, Nincs figyelmeztetés

Beállítások [Menü 5]

A készülék Menüje



<Nyomja meg négyszer>

Ebben a menüben a telefon és a hívások beállításait végezheti el.

1. Nyomja meg a [Menü] gombot készenléti üzemmódban.
2. A menü közvetlen eléréséhez nyomja meg az gombot.

Ébresztőóra [Menü 5-1]

Ezzel a funkcióval a beállított időben a telefon figyelmeztető hangjelzéssel ébreszt.



Bekapcsol [Menü 5-1-1]

Az ébresztő funkcióhoz itt állíthatja be az ébresztés idejét.

1. Lépjen a menübe.
2. Válassza a Bekapcsol opciót az [Kivál.] gombbal, majd adja meg az ébresztési időt.
3. Nyomja meg az [OK] gombot.
4. Válassza ki az ébresztő üzemmódját: **Egyszer, Naponta, Hetente és Havonta.**
5. Ha az „Üzenenkívüli ébresztés” üzenetpanelen az Igen gombot válassza, a telefon kikapcsolt állapotban is hangjelzést fog adni a beállított időpontban.

Kikapcsol [Menü 5-1-2]

Az ébresztő funkciót itt kapcsolhatja ki.

1. Lépjen a menübe.
2. Válassza a Kikapcsol opciót az  [Kivál.] gombbal, majd adja meg az ébresztési időt.
3. A képernyőn az Ébresztők törlése? üzenet jelenik meg.
4. Az ébresztő kikapcsolásához nyomja meg az  [Igen] gombot, a kilépéshez a  [Nem] gombot.

Telefon [Menü 5-2]

Ezzel a funkcióval a telefon beállításait változtathatja meg. Válassza a **Telefon** menüpontot, és nyomja meg az  [Kivál.] gombot.

Kijelző [Menü 5-2-1]

• Üdvözlés [Menü 5-2-1-1]

Ebben a menüben a telefon bekapcsolásakor rövid ideig mutatott üdvözlő szöveget állíthatja be.

1. Lépjen a menübe.
2. A funkció kiválasztása után írja be az üdvöző szöveget.

● **Megjegyzés**

- Gyári beállítás szerint a telefon bekapcsolásakor rövid ideig az LG logót mutatja.

- **Háttérszöveg [Menü 5-2-1-2]**

Ha ebben a menüben az Igen beállítást választja, a telefon készenléti üzemmódban a beírt szöveget mutatja.

- **Háttérkép [Menü 5-2-1-3]**

Ebben a menüben a telefon készenléti állapotában látható háttérképet állíthatja be a felkínált hat lehetőség közül.

- **Háttérvilágítás [Menü 5-2-1-4]**

Ebben a menüben állíthatja be, hány másodperc eltelte után kapcsoljon ki a háttérvilágítás a gombok megnyomása után: **Kikapcsol, 5 másodperc, 10 másodperc és Mindig.**

- **kontraszt [Menü 5-2-1-5]**



Ebben a menüpontban állíthatja be az LCD képernyő kontrasztját a  és  gombokkal.

Hangtárcsázás [Menü 5-2-2]

- **Automatikus** : A hangtárcsázás üzemmód automatikusan bekapcsol amikor kinyitja az aktív flipet.
- **Kézi** : A hangtárcsázást a  gomb nyomva tartásával aktiválhatja.

LED fényjel [Menü 5-2-3]

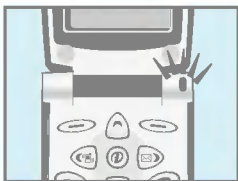

A hálózati szolgáltatás minőségét a LED jelzőre pillantva gyorsan ellenőrizheti. Ha a térerő megfelelő a LED zölden villog. Ha a hálózat nem elérhető, a LED vörösén villog.

Nyelv [Menü 5-2-4]

Ebben a menüpontban választhatja ki a telefon menüiben használt nyelvet.

Soros port [Menü 5-2-5]

- **FAX [Menü 5-2-5-1]**

Itt állíthatja be a soros portot 19200 bps adatátviteli sebességre PC és fax közti alkalmazások használatához.

- **GPRS és adat [Menü 5-2-5-2]**

Itt állíthatja be a soros portot 115200 bps adatátviteli sebességre PC alkalmazások használatához GPRS-en keresztül.

Hívásbeállítás [Menü 5-3]

Ezzel a funkcióval a hívások beállításait változtathatja meg. Válassza a Hívásbeállítás menüpontot, és nyomja meg az  [Kivál.] gombot.

Percjel [Menü 5-3-1]

Ha az Igen beállítást választja, minden perc elteltével rövid hangjelzést hallhat.

Válasz üzemm. [Menü 5-3-2]

- **Bármely gomb [Menü 5-3-2-1]**

Ha ezt a funkciót választja, a hívásokat az  gomb kivételével bármely gomb megnyomásával fogadhatja.

- **Flip nyitás [Menü 5-3-2-2]**

Ha ezt a funkciót választja, a hívásokat az aktív flip kinyitásával fogadhatja.

● **Megjegyzés**

- **Headset használata:**

Ha a telefonhoz headsetet csatlakoztat, a hívás fogadásához tartsa nyomva a gombot hosszú ideig.

Számküldés [Menü 5-3-3]

(Hálózat- és előfizetés-függő szolgáltatás)

- **Bekapcsol [Menü 5-3-3-1]**

Ha ezt a funkciót választja, híváskor a telefon elküldi telefonszámát a hívott félnek. Telefonszáma megjelenik a hívott fél telefonján.

- **Kikapcsol [Menü 5-3-3-2]**

Ha ezt a funkciót választja, híváskor a telefon nem küldi el telefonszámát a hívott félnek.

Hívásvárak. [Menü 5-3-4]

(Hálózatfüggő szolgáltatás)

Ha a hívásvárakoztatás szolgáltatást bekapcsolja, beszélgetés közben is fogadhatja bejövő hívásait. Ha a szolgáltatást kikapcsolja, a beszélgetés közben bejövő hívásokról nem kap értesítést.

- **Bekapcsol [Menü 5-3-4-1]**

A hívásvárakoztatás szolgáltatás bekapcsolása.

- **Kikapcsol [Menü 5-3-4-2]**

A hívásvárakoztatás szolgáltatás kikapcsolása.

- **Állapot ell. [Menü 5-3-4-3]**

A hívásvárakoztatás szolgáltatás állapotának ellenőrzése.

Auto újrahív. [Menü 5-3-5]

- **Bekapcsol [Menü 5-3-5-1]**

Ha ezt a funkciót választja, a telefon sikertelen hívás esetén a hívást 10-szer megismétli.

- **Kikapcsol [Menü 5-3-5-2]**

Ha ezt a funkciót választja, a telefon sikertelen hívás esetén a hívást nem ismétli meg.

Auto válasz [Menü 5-3-6]

Ezt a funkciót csak autós kihangosítóval vagy headsettel használhatja.

- **Kikapcsol**

Bár a telefon csörög, a készülék nem veszi fel a hívást automatikusan.

- **5 mp után**

A telefon automatikusan felveszi a hívást 5 másodperc után.

- **10 mp után**

A telefon automatikusan felveszi a hívást 10 másodperc után.

Vonalválasztás [Menü 5-3-7]

Ez a funkció csak akkor használható, ha a kétvonalas szolgáltatást a hálózat támogatja, és előfizetett rá. Ilyen esetben két független telefonszámon érhető el a telefon. Ebben a menüpontban kiválaszthatja az éppen használt telefonvonalat. Ha a hálózat támogatja a funkciót, az alábbi menü jelenik meg.

1. **Vonal 1** : Az 1. vonal kiválasztása aktuális telefonvonalként.
2. **Vonal 2** : A 2. vonal kiválasztása aktuális telefonvonalként.

Köv. bejövő [Menü 5-3-8]

(Hálózatifüggő szolgáltatás)

Ha egy hívószám tartozik előfizetéséhez, a telefont számítógéphez csatlakoztatva fax, adat és hangüzeneteket fogadhat és kezdeményezhet. A megfelelő üzemmód kiválasztásával bonyolíthatja le a hívásokat. A menüben az alábbi menüpontok találhatóak.

- **Hang**
Hanghívás fogadása.
- **Adat**
Adathívás fogadása.
- **Fax**
Faxhívás fogadása.

● Megjegyzés

- Ha előfizetéséhez egy hívószám tartozik, akkor ugyanazon a hívószámon fogadhatja a hang-, fax- és adathívásokat is.

Zárt csop. [Menü 5-3-9]

(Hálózatzfüggő szolgáltatás)

Ezzel a funkcióval a telefon használatát egy adott hívócsoportba tartozó telefonszámokra korlátozhatja. A funkció használatakor minden kimenő híváskor a hívás egy csoportazonosítóhoz rendelődik. Ha a csoportazonosítót megadja, akkor a kimenő híváshoz a megadott csoportazonosító fog tartozni. Ha nem ad meg csoportazonosítót, a hálózat az elsőbbségi listáról a híváshoz rendel egy azonosítót.

CUG1~10 : Ha ezen beállítások valamelyikét választja, az almenük is megjelennek.

A. Kiválaszt : A kiválasztott csoportazonosító beállítása.

B. Szerkeszt : A kiválasztott csoportazonosító és csoportnév szerkesztése.

C. Töröl : A kiválasztott csoportazonosító törlése.



D. Mindet töröl : Minden csoportazonosító törlése.

Dátum és idő [Menü 5-4]

Dátum [Menü 5-4-1]

- **Dátum beállítás**

Ebben a menüben az aktuális dátumot állíthatja be.

1. Lépjen a menübe.
2. Válassza a Dátum opciót az  [Kivál.] gombbal.
3. Adja meg az aktuális dátumot.
4. Nyomja meg az  [OK] gombot.

- **Formátum**

Ebben a menüben állíthatja be a dátum kijelzésének formátumát.



Idő [Menü 5-4-2]

A telefon saját beépített órával rendelkezik. Ebben a menüben állíthatja be a pontos időt, és választhatja ki a 12- illetve 24-órás formátumot.

1. Lépjen a menübe.
2. Válassza az Idő opciót az  [Kivál.] gombbal.



- **Idő beállítás**

Ebben a menüben a pontos időt állíthatja be.

1. Lépjen a menübe.
2. Írja be a pontos időt.
3. Válasszon az **AM/PM** opciók közül a  és  gombokkal a délelőtt/délután beállításához.
4. Nyomja meg az  [OK] gombot.

- **Formátum**





Ebben a menüben választhatja ki az idő kijelzés 12- illetve 24-órás formátumát.

1. Válassza az Idő formátum menüt, és nyomja meg az  [Kivál.] gombot.
2. Válassza ki a 12 órás vagy 24 órás üzemmódot, és nyomja meg az  [Kivál.] gombot.

Biztonság [Menü 5-5]

PIN1 kód [Menü 5-5-1]

Ebben a menüben állíthatja be, hogy bekapcsoláskor a telefon kérje-e a PIN1 kódot.

1. Készenléti üzemmódban nyomja meg a  [Menü] gombot.
2. A menü közvetlen eléréséhez nyomja meg az  gombot, vagy a  és  gombokkal válassza a **Beállítások** menüpontot.
3. A menüből válassza a **Biztonság** menüpontot.
4. Válassza a PIN1 kód menüpontot, és nyomja meg az  [Kivál.] gombot.
5. Az alábbi almenük jelennek meg.
 - **Bekapcsol** : A PIN1 kód kérésének bekapcsolása.
 - **Kikapcsol** : A PIN1 kód kérésének kikapcsolása.

Híváskorlát. [Menü 5-5-2]





A hívástiltás funkcióval megakadályozhatja, hogy bizonyos típusú hívásokat kezdeményezni/fogadni lehessen a telefontal. Ehhez a funkcióhoz szüksége lesz a hívástiltási jelszóra (C 5). Az alábbi almenük jelennek meg.

- **Össz.táracs.:**
Minden kimenő hívás tiltása.
- **Kimenő nemzk.:**
Nemzetközi kimenő hívások tiltása.

- **Kimenő nemzk.:**
Minden nemzetközi kimenő roaming hívás tiltása.
- **Össz.fogad.:**
Minden bejövő hívás tiltása.
- **Roam közben:**
Minden bejövő hívás tiltása roaming közben.
- **Mind kikapcs.:**
Minden hívástiltás törlése.
- **Jelszó vált.:**
A hívástiltási jelszó megváltoztatása.

Fix hívószám [Menü 5-5-3] (SIM kártya-függő)

Ezzel a funkcióval bizonyos számokra korlátozhatja a kimenő hívásokat. A számok beállításához szüksége lesz a PIN2 kódra.

1. Készenléti üzemmódban nyomja meg a  [Menü] gombot.
2. A menü közvetlen eléréséhez nyomja meg az  gombot, vagy a  és  gombokkal válassza a **Beállítások** menüpontot.
3. A menüből válassza a **Biztonság** menüpontot.
4. Válassza a PIN1 kód menüpontot, és nyomja meg az  [Kivál.] gombot.







Beállítások [Menü 5]

A készülék Menüje

5. Ha a PIN2 kódot helyesen adta meg, az alábbi almenük jelennek meg.
 - **Be** : A kimenő hívások korlátozása a megadott telefonszámra.
 - **Ki** : A híváskorlátozás törlése.

Kód változtat [Menü 5-5-4]

Ebben a menüben változtathatja meg a **PIN1**, **PIN2** és **Bizt. kód**.

1. Készenléti üzemmódban nyomja meg a  [Menü] gombot.
2. A menü közvetlen eléréséhez nyomja meg az  gombot, vagy a  és  gombokkal válassza a **Beállítások** menüpontot.
3. A menüből válassza a **Biztonság** menüpontot.
4. Válassza a **Kód változtat** kód menüpontot, és nyomja meg az  [Kivál.] gombot.
5. Ha a PIN1/PIN2/Biztonsági kódot meg szeretné változtatni, adja meg az új kódot, majd nyomja meg az  [OK] gombot.
6. Adja meg az új PIN1/PIN2/Biztonsági kódot.

Hálózat [Menü 5-6]

Ebben a menüpontban végezheti a hálózat kiválasztás módjának beállítását.

Automatikus [Menü 5-6-1]

A telefon automatikusan választ a területen elérhető hálózatok közül.

Kézi [Menü 5-6-2]

Az elérhető szolgáltatók listájáról Ön választhatja ki a használni kívánt hálózatot. Ha hazai szolgáltatója roaming szolgáltatási megállapodást kötött az adott helyen elérhető hálózatok valamelyikével, akkor válassza szerződött szolgáltatót.

Kedvelt [Menü 5-6-3]

Ebben a menüpontban tetszőleges listát állíthat össze az Ön által használni kívánt szolgáltatókról, mielőtt még bármelyik szolgáltatóhoz bejelentkezne. Ehhez lépjen a hálózat menüpontba, és adja meg a hálózat nevét.

Saját [Menü 5-6-4]

Ebben a menüpontban új bejegyzéseket adhat hozzá és törölhet a hálózati szolgáltatók listájából. Ezzel a funkcióval új hálózatokat is regisztrálhat, melyek átviteli technológiáját a készülék nem támogatja. Új bejegyzés hozzáadásához adja meg a hálózat kódját, az országkódot és a hálózat nevét.

Gyári beállítás [Menü 5-7]

Ebben a menüpontban a telefon összes beállítását a gyári értékekre állíthatja vissza.









Naptár [Menü 6]

A készülék Menüje



A Naptár menübe lépve a naptár jelenik meg. A képernyő felső részén a dátum és különböző szimbólumok láthatók. Ha új dátumot választ, a képernyő annak megfelelően frissül. A keresett napot a navigációs gombokkal tudja kiválasztani. Ha a nap alatt egy sávot lát, akkor az adott napra valamilyen programja van. Ezzel a funkcióval gyorsan megtalálhatja az emlékeztetőket és találkozókat. Ha az adott eseményhez riasztást is beállít, a telefon figyelmeztető hanggal jelez.

A dátum, hónap és nap nézet kiválasztásához használja az alábbi gombokat.

 	Éves nézet	 	Heti nézet
 	Havi nézet	 	Napi nézet

● Megjegyzés

- A funkció használatához kapcsolja be a telefont.

Új [Menü 6-1]

Maximálisan 30 karaktert rendelhet minden esemény leírásához. Jegyzetet is készíthet. Az alábbi eseménytípusok közül választhat. Legfeljebb 20 eseményt tárolhat a telefon memóriájában.

Napló [Menü 6-1-1]

Itt adhatja meg az esemény nevét, pontos idejét, az ismétlési periódust és a riasztás idejét. A bevitel rögzítéséhez nyomja meg az  [Kivál.] gombot.



• **Ismétlés [Menü 6-1-1-1]**

- **Egyszer** : nincs ismétlés.
- **Naponta** : ismétlés minden nap 5 napon keresztül.
- **Hetente** : ismétlés minden héten 5 héten keresztül.
- **Havonta** : ismétlés minden hónapban 5 hónapon keresztül.
- **Évente** : ismétlés minden évben 5 éven keresztül.



• **Figyelm. idő [Menü 6-1-1-1]**

- **Pont akkor** : figyelmeztetés a beállított időben.
- **10 p előtte** : figyelmeztetés a beállított idő előtt 10 perccel.
- **30 mp előtte**: figyelmeztetés a beállított idő előtt 30 perccel.
- **1 órával e.** : figyelmeztetés a beállított idő előtt 1 órával.
- **1 nappal e.** : figyelmeztetés a beállított idő előtt 1 nappal.

Jegyzet [Menü 6-1-2]

1. Válassza az **Új** menüpontot, és nyomja meg az  [Kivál.] gombot.
2. Válassza a **Jegyzet** menüpontot.
3. Nyomja meg az  [Kivál.] gombot.
4. Írja be a jegyzetet, és nyomja meg az  [Kivál.] gombot.

Napi nézet [Menü 6-2]

Ezzel a menüponttal jelenítheti meg a kiválasztott nap részleteit. A  és  gombokkal lépkedhet a feljegyzések között. Ha az adott eseményhez riasztást is beállított, a képernyőn a riasztás ideje is megjelenik. A kiválasztott esemény törléséhez és a jegyzet szerkesztéséhez nyomja meg az  [Beáll.] gombot.

Opciók [Menü 6-2-1]



- **Szerkeszt**

A kiválasztott esemény nevét, idejét és az ismétlési és riasztási időket változtathatja meg ebben a menüben az  [Kivál.] gomb m megnyomásával.

- **Töröl**

A kiválasztott esemény törlése.

Mindent mutat [Menü 6-3]

Ebben a menüpontban az összes nap eseményét egyszerre jelenítheti meg. A  és  gombokkal lépkedhet a feljegyzések között. A kiválasztott esemény törléséhez és a jegyzet szerkesztéséhez nyomja meg az  [Beáll.] gombot. Az almenük megegyeznek a Napi nézet almenüvel.

Utolsót töröl [Menü 6-4]

Ezzel a menüponttal a legutolsó, már lejárt eseményt törölheti.

Mindent töröl [Menü 6-5]

Ezzel a menüponttal az összes eseményt egyszerre törölheti.

Extrák [Menü 7]

A készülék Menüje

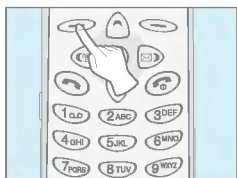

Játék [Menü 7-1]

A telefon a következő 5 játékot tartalmazza.

Comanche [Menü 7-1-1]

Black Jack [Menü 7-1-2]

Őrült futam [Menü 7-1-3]





Kalóz [Menü 7-1-4]

Kőbalta [Menü 7-1-5]

● Megjegyzés

Minden játékban más gombokkal irányíthatja az eseményeket, azonban minden játékhoz tartozik egy segítség képernyő, melyben a gombok rövid leírását megtalálja. Az alábbi gombok minden játék közben rendelkezésre állnak.









[Common Key Funtion]

-  [Bal oldali gomb] : Játék indítása, Állás mentése
-  [Jobb oldali gomb] : Játék megállítása, Folytatás
-  [Felvétel gomb] : Háttérvilágítás
-  [Bekapcsoló gomb] : Kilépés a játékból

Átváltás [Menü 7-2]







Ebben a menüpontban különféle mértékegységeket konvertálhat egymásba. 4 különböző típus közül választhat: **Hossz**, **Terület**, **Tömeg** és **Térfogat**.

1. A négy típus közül a  [Köv.] gombbal választhat.
2. Állítsa be a konvertálandó értéket a  és  gombokkal.
3. A mértékegységet a  és  gombokkal választhatja ki.
4. A konvertált értéket ellenőrizheti. Tizedesjegyek beviteléhez használja a  gombot.
5. A menüből való kilépéshez használja a  [Vissza] vagy az  gombot

Számológép [Menü 7-3]







Ebben a menüpontban egyszerű matematikai műveleteket végezhet el, mint például +, -, ×, ÷: **Összeadás, Kivonás, Szorzás és Osztas.**

1. A számokat írja be a számgombokkal.
2. A navigációs gombokkal válassza ki az elvégezni kívánt műveletet.
3. Írja be a művelet második számát.
4. Az eredmény megtekintéséhez nyomja meg az  [Eredmény] gombot.
5. Újabb művelet elvégzéséhez ismétlje meg a fenti lépéseket.
6. A bevitt számok és műveletek törléséhez használja a  [Vissza] gombot. A számológépből az  gombbal léphet ki.
7. Tizedesjegyek beviteléhez használja a  gombot. Negatív számok beviteléhez használja a  gombot.

Világóra [Menü 7-4]

Ebben a menüpontban a nagy világvárosok helyi idejét ellenőrizheti. A telefon óráját kiválasztott város helyi idejéhez állíthatja.

1. Válassza ki a keresett időzónához tartozó várost a  és  gombokkal.
2. A  és  gombokkal a kiválasztott időzónához tartozó többi várost jelenítheti meg.
3. A telefon óráját kiválasztott város helyi idejéhez állíthatja.
4. A világító funkcióból való kilépéshez nyomja meg a  [Vissza] gombot.

● Megjegyzés a PC Sync funkcióhoz

A PC Sync szoftverrel a számítógép és a telefon közötti adatokat szinkronizálhatja. Ha ezt a funkciót szeretné használni, meg kell vásárolnia az opcionális tartozék szettet. A PC Sync funkcióval kapcsolatban további részleteket talál a mellékelt PC Sync CD lemezen.

Internet [Menü 8]

A készülék Menüje



A telefonnal a WAP szolgáltatásokat is igénybe veheti. Ezzel a funkcióval különféle szolgáltatásokat érhet el a szolgáltató hálózaton. A szolgáltatások menü segítségével híreket, időjárás jelentéseket, tőzsdei adatokat és akár repülőgép menetrendeket is böngészhet.

Kezdőlap [Menü 8-1]

A kezdőlap megnyitása. A kezdőlapot az aktuális profil határozza meg. Alapbeállítás szerint a kezdőlapot a hálózati szolgáltató állítja be.

Könyvjelzők [Menü 8-2]

Ebben a menüben az elmentett könyvjelzőket nézheti meg. A további opciók eléréséhez nyomja meg a jobb oldali gombot, a kilépéshez a bal oldali gombot.

- **Csatlakozás** : Csatlakozás a kiválasztott webcímhez.
- **Név szerkesztés** : A kiválasztott könyvjelző nevének szerkesztése.
- **Cím módosítás** : A kiválasztott könyvjelzőhöz rendelt webcím szerkesztése.
- **Törlés** : A kiválasztott könyvjelző törlése a listából.

Profilok [Menü 8-3]

A kapcsoltok beállításainak 5 profilt hozhat létre, melyek közül egyet választhat ki. A kiválasztáshoz nyomja meg a bal oldali gombot.

- **Bekapcsol [Menü 8-3-1-1]**

A kiválasztott profil kiválasztása.

- **Beállítások [Menü 8-3-1-2]**

WAP kapcsolat létrehozása előtt ezeket a beállításokat el kell végeznie.

- **Kezdőlap [Menü 8-3-1-2-1]**

Itt állíthatja be a kapcsolat létrehozásakor automatikusan letöltött weblap címét. Nem kell a „http://” előtaggal kezdenie a címet, a WAP böngésző automatikusan hozzáadja az előtagot.

- **Képek mutatása [Menü 8-3-1-2-2]**

Itt állíthatja be, hogy a WAP böngésző megjelenítse-e a képeket vagy sem.

- **Kapcs. típus [Menü 8-3-1-2-3]**

A kapcsolat típusa Ideiglenes és Folyamatos lehet a hálózati átjáró típusától függően.

- Ideiglenes [Menü 8-3-1-2-3-1]**

Kapcsolat nélküli szolgáltatás.

Folyamatos [Menü 8-3-1-2-3-2]

Kapcsolt folyamatos adatátvitel, azonban nagyobb hálózati forgalmat generál.

Egyes telefonokon a kapcsolat típusa az alábbi módon állítható be.

9200	Kapcsolat nélküli nem biztonságos kapcsolat (Ideiglenes).
9201	Kapcsolt nem biztonságos kapcsolat (Folyamatos).

- Kapcs. opció [Menü 8-3-1-2-4]

Itt adhatja meg, hogy milyen a kapcsolat biztonsági beállítása. A választható opciók: **Biztonságos** és **Nincs** (nem biztonságos).

Egyes telefonokon a kapcsolat típusa az alábbi módon állítható be.

9202	Kapcsolat nélküli biztonságos kapcsolat.
9203	Kapcsolt biztonságos kapcsolat.

- Átjáró infó [Menü 8-3-1-2-5]

A legtöbb WAP átjáró használatához nincs szükség felhasználó azonosítóra és jelszóra. Ellenkező esetben a szükséges adatokat a hálózati szolgáltató bocsátja rendelkezésre. Az átjáró beállítását a WAP kapcsolat használata előtt végezze el.

- Adathívás [Menü 8-3-1-2-6]

Be kell állítania a WAP eléréshez megfelelő adatvívő szolgáltatást. Ez lehet adat, SMS vagy GPRS (ha támogatott). A [8-3-1-2-7] menü ezen beállítástól függően változik.

- Adathívás típusa [Menü 8-3-1-2-7]

Az alábbi beállítások elvégzése csak abban az esetben szükséges, ha adatátvitelt használ. A beállítások paramétereit a hálózati szolgáltató bocsátja rendelkezésre.

- IP cím : Adja meg a WAP átjáró IP címét.
Tárcsáz : A WAP átjáró telefonszáma.
Hívás típus : Adja meg a hívás típusát: analóg vagy ISDN.
Hívás seb. : Adja meg az adatátviteli sebességet.
Azonosító : Adja meg a tárcsázott szerver (NEM a WAP átjáró) felhasználó azonosítóját.
Jelszó : Adja meg a tárcsázott szerver (NEM a WAP átjáró) jelszavát.

- SMS beállítás [Menü 8-3-1-2-7]

Az alábbi beállítások elvégzése csak abban az esetben lehetséges, ha az Adathívás menüben az SMS-t választotta. A beállítások paramétereit a hálózati szolgáltató bocsátja rendelkezésére.

- Szerver szám : Ez az SMS központ telefonszáma, amit a hálózati szolgáltató bocsát rendelkezésére.
Szolgáltatói szám : Ezzel a telefonszámmal kapcsolódik a WAP átjáróhoz.

- GPRS beállítás [Menü 8-3-1-2-7]

Az alábbi beállítások elvégzése csak abban az esetben lehetséges, ha az Adathívás menüben a GPRS-t választotta. A beállítások paramétereit a hálózati szolgáltató bocsátja rendelkezésére.

IP cím : Adja meg a WAP átjáró IP címét.

APN : Adja meg a GPRS APN beállítását.

Azonosító : Adja meg a szerver (NEM a WAP átjáró) felhasználó azonosítóját.

Jelszó : Adja meg a szerver (NEM a WAP átjáró) jelszavát.

- Várakozási idő [Menü 8-3-1-2-8]

A beállított várakozási idő (30 – 300 másodperc) eltelte után a szolgáltatás nem fog a rendelkezésére állni, ha ezen idő alatt nem történt adat bevitel, vagy adat átvitel.

• Átnevez [Menü 8-3-1-3]

Profilnév szerkesztése.

• Email szerver [Menü 8-3-1-4]

- Csatlakozás [Menü 8-3-1-4-1]

Csatlakozás a beállított e-mail szerverhez.

- Cím módosítás [Menü 8-3-1-4-2]

Az e-mail szerver URL-jének szerkesztése.

Cache [Menü 8-4]

A Cache tárolja ideiglenesen a letöltött Weboldalakat. Ebben a menüben ürítheti ki a cache tartalmát, vagy változtathatja meg a cache üzemmódot.

Cache ürítés [Menü 8-4-1]

A cache memória tartalma törlődik.

Cache ell. [Menü 8-4-2]

Itt állíthatja be, hogy a böngésző mikor ellenőrizze a cache tartalmát.

- **Mindig [Menü 8-4-2-1]**

A böngésző az oldal minden letöltésekor ellenőrzi a cache memóriában tárolt változatot.

- **Bekapcsolásnál [Menü 8-4-2-2]**

A böngésző csak a WAP indításakor ellenőrzi a cache memóriát.

- **Ki [Menü 8-4-2-3]**

A böngésző nem ellenőrzi a cache memóriát. Ilyenkor a cache memória ki van kapcsolva.

Bizt. igazolv. [Menü 8-5]

A listában az elérhető biztonsági igazolványok ellenőrizhetők.

Visszaállítás [Menü 8-6]

Ezzel a funkcióval visszaállíthatja a profil eredeti beállításait.

Ha kapcsolatban van, az alábbi menük használhatók.

■ **Visszalép**

Visszalépés az előző weblapra.

■ **Eleje**

Visszalépés az első weblapra.

■ **Könyvjelzők**

A könyvjelzők listájának megjelenítése.

■ **Könyvj. h.ad**

Az aktuális weboldal hozzáadása könyvjelzőként a listához.

■ **URL-re lép**

Ebben a menüben megadhatja a webcímet, melyet le szeretne tölteni.

■ **Kezdőlap**

A kezdőlap betöltése.

■ **Frissít**

Az aktuális weblap frissítése.

■ **E-mail csatlakozás**

Csatlakozás a beállított e-mail szerverhez.

■ **E-mail beállít**

Az aktuális weblap címének beállítása e-mail szerverként.

■ **Stop**

A letöltés megszakítása.

Az adat- és faxhívásokhoz szüksége lesz egy a számítógépre telepített kommunikációs szoftverre. A funkciók használata előtt csatlakoztassa telefonját a számítógéphez.

Adat- és faxhívás kezdeményezése

1. Csatlakoztassa a telefont a számítógéphez.
2. A kommunikációs szoftver elindítása után küldje el a faxot vagy az átvenni kívánt fájlokat.
3. Az adat/faxhívás befejeződése után a hívást befejezheti a kommunikációs szoftverrel, az  gomb megnyomásával vagy az aktív flip becsukásával is.

Adat- és faxhívás fogadása

Ha a hang-, adat- és faxhívásokhoz különböző telefonszámmal rendelkezik, a telefon automatikusan felismeri a bejövő hívást.

Adat- és faxhívás fogadása – Különböző telefonszámok



1. Csatlakoztassa a telefont a számítógéphez.
2. A kommunikációs szoftver elindítása után fogadja a hívást (a telefon nem fogadja a hívást automatikusan).
3. Az adat/faxhívás befejeződése után a hívást befejezheti a kommunikációs szoftverrel, az  gomb megnyomásával vagy az aktív flip becsukásával is.

Adat- és faxhívás fogadása – Egy telefonszám

Ha SIM kártyája nem támogatja a külön hang-, adat- és fax telefonszámokat, akkor a telefon nem ismeri a bejövő hívást automatikusan.

Az adat- és fax szolgáltatás használatához először döntse el, milyen hívást szeretne fogadni.

A telefont a hívás előtt állítsa be a bejövő hívásnak megfelelően.

1. Készenléti üzemmódban nyomja meg a  [Menü] gombot.
2. A Beállítások Hívásbeállítás Következő bejövő menüpontban válassza ki a megfelelő beállítást (Hang, Adat vagy Fax).
3. Nyomja meg az  [OK] gombot.
4. Csatlakoztassa a telefont a számítógéphez.
5. A kommunikációs szoftver elindítása után fogadja a hívást (a telefon nem fogadja a hívást automatikusan).
6. Az adat/faxhívás befejeződése után a hívást befejezheti a kommunikációs szoftverrel, az  gomb megnyomásával vagy az aktív flip becsukásával is.



A Következő bejövő hívás menüpont beállítása mindaddig érvényes marad, míg meg nem változtatja.

A hangrögzítés funkcióval 3 hangfelvételt rögzíthet, és minden felvétel hossza max. 30 másodperc lehet. Ez a funkció akkor hasznos, ha éppen nincs kéznél toll és papír, de valamit gyorsan fel szeretne jegyezni.

Hangrögzítés

1. Tartsa nyomva a Felvétel gombot hosszú ideig készenléti üzemmódban. A hangrögzítés funkció csak készenléti üzemmódban használható.
2. A felvétel elkezdődésekor a képernyőn a **Felvétel** üzenet és a hátralévő felvételi idő látható.
3. Ha be szeretné fejezni a felvételt, nyomja meg a Felvétel gombot röviden.

Hangrögzítés menü

A telefon a Felvétel gomb rövid megnyomásakor a hangfelvételek részleteit (felvételi idő, dátum) mutatja. A  [Mind töröl] gomb megnyomásával egyszerre törölhet minden hangfelvételt. A felvételek között a  és  gombokkal lépkedhet. A keresett felvétel kiválasztása után a következő menü jelenik meg.

Lejátszás [Hangrögzítés menü 1]

Ezzel a menüponttal a kiválasztott hangfelvételt játszhatja le.



Töröl [Hangrögzítés menü 2]

Ezzel a menüponttal a kiválasztott hangfelvételt törölheti.



A hívás közben más menü jelenik meg a képernyőn, mint a telefon készenléti állapotában. A menüpontok leírását az alábbiakban találhatja.

1 Hívás közben



1-1 Hívás tartása

A hívások tartásához és visszavételéhez elég megnyomnia a  [Hívás] gombot. Ha hívást kezdeményez vagy fogad, a hívás tartásához nyomja meg a  [Hívás] gombot. Ha egy tartott hívást újra aktívvá szeretne tenni, nyomja meg a  [Hívás] gombot.

1-2 Második hívás indítása

Hívás közben új hívást is kezdeményezhet. Nyomja meg a  [Nevek] gombot, majd válassza a **Keres** menüpontot. Hívás közben a hívószám elmentéséhez nyomja meg a  [Nevek] gombot, majd válassza a **Bej. hozzáad** menüpontot.

1-3 Váltás két hívás között

Ha a két aktív hívást fel szeretné cserélni, nyomja meg a  [Menü] gombot, majd válassza a **Csere** menüpontot, vagy egyszerűen nyomja meg a  [Hívás] gombot.

Két hívás között a fel/le gombokkal is választhat. Ha valamelyik hívást be szeretné fejezni, válassza ki a befejezni kívánt hívást és nyomja meg az  gombot.

1-4 Bejövő hívás fogadása

A bejövő hívások fogadásához egyszerűen nyomja meg a  [Hívás] gombot.



A telefon hívás közben is képes figyelmeztetni Önt az új bejövő hívásokra. Rövid hangjelzést hallhat és a képernyőn is jelzi a telefon a várakozó hívást. Ez a szolgáltatás a hívásvárakoztatás, és csak akkor használható, ha a hálózati támogatja. A hívásvárakoztatás szolgáltatás aktiválásának további részleteivel kapcsolatban érdeklődjön hálózati szolgáltatójánál.

Ha a hívásvárakoztatás szolgáltatás be van kapcsolva, az aktív hívást tartásba helyezheti, és az új bejövő hívást fogadhatja a  [Hívás] gomb megnyomásával, vagy a **Válasz tartás** menüpont kiválasztásával.

Az aktív hívás befejezéséhez a menüből válassza a **Befejez és válaszol** menüpontot.

1-5 Bejövő hívás visszautasítása

Ha a bejövő hívást nem szeretné fogadni, egyszerűen nyomja meg az  gombot.

Ha hívás közben nem szeretné a bejövő hívást fogadni, a  [Menü] gomb megnyomása után válassza a **Konferencia/Visszautasít** menüpontot, vagy nyomja meg az  gombot.

1-6 A mikrofon némítása

Hívás közben a mikrofon elnémításához nyomja meg a  [Menü] gombot, majd válassza a **Némít** menüpontot. A mikrofon bekapcsolásához nyomja meg a  [Némítás ki] gombot.

Ha a mikrofon el van némítva, a hívó fél nem hallja, amit Ön beszél, azonban Ön hallja a hívót.

1-7 DTMF kódok bekapcsolása hívás közben

Ha automatikus központot hívott, használhatja a DTMF kódokat. A DTMF kódok bekapcsolásához nyomja meg a  [Menü] gombot, majd válassza a **DTMF be** menüpontot. A kikapcsoláshoz válassza a **DTMF ki** menüpontot.

1-8 A főmenü megjelenítése

A főmenüt hívás közben is elérheti, ha megnyomja a  [Menü] gombot, majd a **Főmenü** menüpontot választja.



2 Konferenciahívás

A konferenciahívás szolgáltatás lehetővé teszi, hogy egyszerre több féllel is telefonálhasson. Ez a szolgáltatás hálózatzfüggő.

A konferenciahívás szolgáltatás csak akkor kapcsolható be, ha egy hívás van folyamatban, és egy tartott hívás is van, melyet korábban már fogadott. A konferenciahívás aktiválása után a kezdeményező fél új résztvevőt adhat a konferenciához, és a résztvevőket leválaszthatja a konferenciáról (de továbbra is kapcsolatban marad velük). Ezek a funkciók a hívás menüben jelennek meg, melynek részleteit fentebb megtalálja.

A konferenciához legfeljebb öt résztvevő csatlakozhat. A konferencia aktiválása után Ön irányítja a résztvevők hozzáadását és leválasztását.

2-1 Második hívás indítása

Hívás közben új hívást is indíthat. Ehhez írja be a telefonszámot, és nyomja meg a  [Hívás] gombot. Második hívás kezdeményezések az első hívás automatikusan tartásba kerül. A hívások közt a  [Menü] gomb megnyomásával és a **Csere** menüpont kiválasztásával válthat.

2-2 Konferenciahívás – hívások összekapcsolása

Hívás közben az aktív és tartott hívások összekapcsolásához a  [Menü] gomb megnyomása után válassza a **Konferencia/Mind csatlakozik** menüpontot.

2-3 Konferenciahívás – hívások tartása

Hívás közben az összekapcsolt hívások tartásához a  [Menü] gomb megnyomása után válassza a **Konferencia/Mind tart** menüpontot.

2-4 Konferenciahívás – tartott hívások visszavétele

Hívás közben a tartott hívások visszavételéhez a  [Menü] gomb megnyomása után válassza a **Konferencia/Mind csatlakozik** menüpontot.

2-5 Konferenciahívás – új hívás hozzáadása

Ha új hívást szeretne a konferenciahíváshoz hozzáadni, a  [Menü] gomb megnyomása után válassza a **Konferencia/Mind csatlakozik** menüpontot.

2-6 Konferenciahívás – hívó felek megjelenítése

A konferenciahívásban résztvevő telefonszámok között a  és  gombokkal lépkedhet.

2-7 Konferenciahívás – résztvevő tartásba helyezése

Ha a kiválasztott (akinek a száma a képernyőn látható) résztvevőt tartásba szeretné helyezni, a  [Menü] gomb megnyomása után válassza a **Konferencia/Kizárás** menüpontot.

2-8 Konferenciahívás – magánbeszélgetés egy résztvevővel

Ha valamelyik résztvevővel magánbeszélgetést szeretne folytatni, válassza ki a résztvevő telefonszámát, majd a  [Menü] gomb megnyomása után válassza a **Konferencia/Bizalmas** menüpontot, mellyel a többi résztvevőt tartásba helyezheti.

2-9 Konferenciahívás – befejezés

A kiválasztott résztvevő hívásának befejezéséhez nyomja meg az  gombot. A teljes konferenciahívás befejezéséhez a  [Menü] gomb megnyomása után válassza a **Konferencia/Vége** menüpontot. A **Konferencia/Vége** menüpont kiválasztása minden aktív hívást befejez.

2-10 Hívások összekapcsolása

Ezzel a funkcióval, ha van egy aktív és egy tartott hívása, a két hívást összekapcsolhatja, majd a hívásból kiléphet. Ehhez a  [Menü] gomb megnyomása után válassza a **Konferencia/Átvitel** menüpontot.

GPRS (General Packet Radio Service)

További funkciók

A készülék alkalmas GPRS szolgáltatás igénybevételére.

Ezen keresztül képes kapcsolódni a WAP szolgáltatáshoz illetve adatokat cserélhet készüléke és számítógépe között.

A GPRS szolgáltatás elérhetőségét alapállapotban egy GPRS ikon jelzi. Ez az ikon eltűnik amikor elhagyja a GPRS lefedettségű területet.

● Fontos megjegyzés

- Amennyiben a GPRS szolgáltatást PC-hez kapcsolódva kívánja használni, ki kell választania a megfelelő adatátviteli sebességet a menüben.
(Menü → Beállítások → Telefon → Soros port → GPRS és adat)

Használat előtt

Mobiltelefonjához számos tartozékot használhat. Ezeket egyéni igényeinek megfelelően választhatja ki.



Hagyományos akkumulátor



Hordozható headset

Telefonjához csatlakozik, és kezei használata nélkül telefonálhat.



Úti töltő

Ez a töltő lehetővé teszi az akkumulátor töltését, amikor nem tartózkodik otthon, vagy irodájában.



Nyakszij

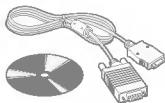

CD/Adatvezeték

Számítógéphez csatlakoztathatja telefonját, hogy adatokat cseréljen közöttük.

● Megjegyzés

- A tartozékok eltérőek lehetnek a különböző országokban; a további részletek tekintetében egyeztessen a helyi leányvállalattal, vagy ügynökséggel.

A telefon használata közben a következő biztonsági előírásokat mindig tartsa be.

- Ne érintse meg a töltőt nedves kézzel.
- Ne bontsa meg a készülék burkolatát. (Ha a készülék elromlik, keresse fel a legközelebbi márkaszervizt.)
- A készüléket tartsa távol elektronikai berendezésektől (TV, rádió, számítógép).
- A készüléket tartsa távol hőforrástól (radiátor, kályha, tűzhely).
- Ne ejtse le a készüléket.
- Ne tegye ki a készüléket fizikai behatásnak, vagy erős rázkódásnak.
- A telefon külső borítása megsérülhet, ha műanyag csomagolóanyaggal érintkezik.
- A készülék tisztításához puha, enyhén nedves törlőkendőt használjon. (Ne használjon oldószert, hígítót vagy alkoholt.)
- Ne tegye ki a készüléket erős füst vagy por hatásának.

■ Az akkumulátor karbantartása

- Töltés előtt nem kell a készülék akkumulátorát teljesen lemeríteni. Más típusokkal szemben az akkumulátor teljesítményét nem befolyásolja a memória effektus.
- Csak eredeti LG akkumulátort és töltőt használjon. Az akkumulátor maximális élettartama csak az LG töltőkkel garantált.
- Ne bontsa meg az akkumulátor burkolatát, és ne zárja rövidre az akkumulátort.
- Tartsa tisztán az akkumulátor fémérintkezőit.
- Ha az akkumulátor teljesítmény jelentősen csökken, cserélje ki újra. Az akkumulátort több százszor újratöltheti, mielőtt azt ki kellene cserélni.
- Ha az akkumulátort hosszú ideig nem használja, használat előtt töltsse fel teljesen.
- Ne tegye ki az akkumulátort közvetlen napfény vagy erős nedvesség hatásának.
- Ne hagyja az akkumulátort túlzottan meleg vagy hideg helyeken, mert az befolyásolhatja az akkumulátor teljesítményét.

Főbb műszaki adatok

Általános

Modell : LG-G510
Rendszer : GSM 900/DCS 1800

Működési hőmérséklet

Max. : +55 °C
Min. : -10 °C

SAR érték

A készülék megfelel az Európai Unió Tanácsának, a rádióhullámok hatásával foglalkozó [1999 519 EC] számú ajánlásában rögzített követelményeknek.

Importőr

LG Electronics Magyar Kft.
1097 Budapest, Könyves Kálmán krt. 3/A.

Tel.: +36-1-455-6060
Fax.: +36-1-455-6093
www.lg.hu
www.lgservice.com

Megfөлősségi nyilatkozatok

KERMI
MINŐSÉGELLENŐRZŐ
ÉS SZÜGÁLTATÓ KFT.
1048 Budapest, Jászai Mari t.
Levelezési cím: 1143 Budapest, Pf. 616
Telefon: 710-4200, 72 Fax: 714-3820



KERMI
TESTING AND
QUALITY CONTROL LTD.
Budapest, Károlyi t. 6.
H-1087 Hungary
Phone: 36-1-224-5543, 54 Fax: 36-1-311-3820

Számla / Invoice
Hatalmazás / Ref. No.:
E-Mail / E-mail:

SZAKVÉLEMÉNY



Száma: E-2002/462711-1

Kelt: Bp., 2005.07.23.

Termék neve: Kikötési tábla csatlakozó

Termék típusa, azonosító adatai:

TA-100, TA-150, TA-200, TA-100L, TA-150L

Gyártó / származási hely: PARTSNIK Co., Ltd. KOREA.

Megbízó: LG ELECTRONICS MAGYAR KFT.
1047 BUDAPEST
KÖNYVES K. KFT. SA

A KERMI Kft. a 2002/4-60202 egyébkénti számon végzett vizsgálat és a közzétett által benyújtott dokumentációk alapján megállapítja, hogy a vizsgált minta(ák) az alábbiakban részletezett jogszabályoknak, szabványoknak megfelelnek.

megfelel

Alkalmazott jogszabályok, előírások, szabványok:

1997/CLV.törv., 117/1991.(IX.10.) Korm., 79/1997.(XII.31.) EKM rendelet.

Érvényes: 2005.07.23.

Tayvan Attiláné
osztályvezető



Pálffy János
osztályvezető igazgató

0008/01 2 oldal



LG Electronics Magyar Kft.
http://www.lge.co.hu/
H-1097 Budapest, Könyves Kálmán krt. 3/a
Tel: (36-1) 455-4060 Fax: (36-1) 455-4099

Megfelelőségi nyilatkozat

(Rádióberendezések és távközi végberendezések (RTE) forgalomba hozatala esetén)

Az LG Electronics Magyar Kft. mint a gyártó magyarországi képviselője, saját felelősségünkre kijelentjük, hogy az alábbi termék

LG G510 mobiltelefon, GSM 900/1800 Mhz

amelyre a nyilatkozat vonatkozik megfelel a rádióberendezésekről és távközi végberendezésekről valamint megfelelőségük elismeréséről szóló 3/2001 (I.31.) MEHVM rendelet 3. §-ában foglalt alapvető követelményeknek, valamint az alábbi távközi (rádiótávközi), villamos biztonságtechnikai és elektromágneses összeférhetőségi követelményeket tartalmazó szabványoknak, illetőleg egyéb normatív dokumentumoknak:

(távközi)

EN 301 511 v 7 01 / M350305N – EQ / 1-586/01T02 (+1-566/01A02) CETECOM GmbH

(biztonság) EN 60950: 2000 / 4-0381-DX01 / CETECOM ICT

(EMC) EN 301 489-7: 2000 / M350 305N – CC/01-111 / CETECOM GmbH

A termék **CE 0682** megfelelőségi jelöléssel van ellátva

E nyilatkozatot megalapozó műszaki dokumentációk megőrzési helye, címe:

LG Electronics Magyar Kft.
1097 Budapest, Könyves Kálmán krt. 3/a

Budapest, 2003. augusztus 18.

Youn Hai Kim
Ügyvezető igazgató



ENGLISH



GPRS Phone

USER'S MANUAL

MODEL: LG - G510

Please read this manual carefully before operating your set. Retain it for future reference.

LG-G510 has a polished style which provides users' a better feel and convenience.

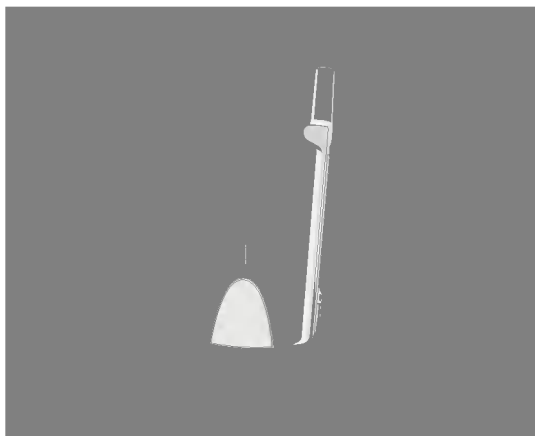

For Your Safety

All radio transmitters carry risks of interference with electronics in close proximity.



GSM Phones must be switched off at all times in an aircraft.



Do not activate near petrol stations, fuel depots, chemical plants or blasting operations.



Switch off in hospitals : medical electronics, e.g. pacemakers and hearing aids can be affected.



Minor interference may affect TVs, radios, PCs, etc.



Do not hold the phone in your hand while driving.



Do not dismantle phone or battery.



For your safety, use ONLY specified ORIGINAL batteries and chargers

Please note:



Unusable batteries should be disposed of in accordance with relevant legislation.



Only use ORIGINAL accessories to avoid damage to your phone.



Some of the services in this manual are not supported by all networks.

Important Information

This user's guide contains important information on the use and operation of this phone. Please read all the information carefully for optimal performance and to prevent any damage to or misuse of the phone. Any changes or modifications not expressly approved in this user's guide could void your warranty for this equipment.

Contents

Overview

Part of the Phone	10
• Front of the Phone	10
• Rear of the Phone	11
Key Description	12
• Side of the Key.....	13
• Alphanumeric Keys	14

Display Information

Display Information	15
• On-Screen Icons	15

Getting Started

Installation	17
• Inserting the SIM Card	17
• Installing the Battery	17
• Charging the Battery	18
• Disconnecting the charger	19
Powering On Sequence	20
• To get started with the phone	20
• To turn off the phone	20
Access Codes	21
• PIN1 code (4 to 8 digits)	21
• PIN2 code (4 to 8 digits)	21
• PUK1 code (4 to 8 digits)	21
• PUK2 code (4 to 8 digits)	21
• Security code (4 to 8 digits)	21

Accessing the Menu

Phonebook	22
• Search [Names 1]	23
• Add entry [Names 2]	24
• Speed dial [Names 3]	26
• Voice list [Names 4]	26
• Group [Names 5]	27
• Copy all [Names 6].....	28
• Delete all [Names 7]	28
• Settings [Names 8]	29
• Information [Names 9]	30
Menu Tree	31
Messages [Menu 1]	33
• Write [Menu 1-1]	33
• Inbox [Menu 1-2]	38
• Outbox [Menu 1-3]	39
• Templates [Menu 1-4]	39
• Namecard [Menu 1-5]	40
• Settings [Menu 1-6]	40
• Cell broadcast [Menu 1-7]	41
• Check memory [Menu 1-8]	43
Call Log [Menu 2]	44
• Missed [Menu 2-1]	44
• Incoming [Menu 2-2]	44
• Outgoing [Menu 2-3]	44
• Call charge [Menu 2-4]	44
• Delete all [Menu 2-5]	47

Call Divert [Menu 3]	48
• All calls [Menu 3-1]	48
• When busy [Menu 3-2]	48
• Not reachable [Menu 3-3]	48
• No reply [Menu 3-4]	48
• All data calls [Menu 3-5]	49
• All fax calls [Menu 3-6]	49
• Cancel all [Menu 3-7]	50
Audio Profile [Menu 4]	51
• Vibration [Menu 4-1]	51
• Private [Menu 4-2]	51
• Loud [Menu 4-3]	52
• Quiet [Menu 4-4]	52
• Headset [Menu 4-5]	52
• Car [Menu 4-6]	52
Settings [Menu 5]	54
• Alarm clock [Menu 5-1]	54
• Phone settings [Menu 5-2]	55
• Call setting [Menu 5-3]	58
• Date & Time [Menu 5-4]	62
• Security [Menu 5-5]	64
• Network [Menu 5-6]	66
• Factory reset [Menu 5-7]	67
Scheduler [Menu 6]	68
• New [Menu 6-1]	69
• View day [Menu 6-2]	70
• View all [Menu 6-3]	70
• Delete last [Menu 6-4]	71
• Delete all [Menu 6-5]	71

Accessory [Menu 7]	72
• Game [Menu 7-1]	72
• Unit convert [Menu 7-2]	73
• Calculator [Menu 7-3]	74
• World time [Menu 7-4]	75
Internet [Menu 8]	76
• Home [Menu 8-1]	76
• Bookmarks [Menu 8-2]	76
• Profiles [Menu 8-3]	77
• Cache [Menu 8-4]	81
• Security certf. [Menu 8-5]	81
• Profile reset [Menu 8-6]	81
On line menu	82
 <u>Additional Functions</u>	
How to Use Data and Fax call	84
• Sending Data or Fax Calls	84
• Receiving Data or Fax Calls	84
Voice Memo	86
• Voice Memo	86
• Voice Memo Menu	86
In call Menu	87
• 1 DURING A CALL	87
• 2 Multiparty or Conference Calls	89
GPRS (General Packet Radio Service)	92
Accessories	93
Care and Maintenance	94
Technical Data	96

Front of the Phone

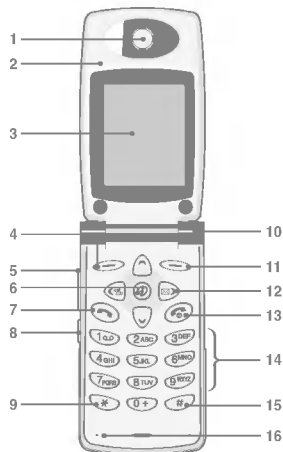

- | | |
|--------------------|-------------------------|
| 1 Earpiece | 9 Star Key |
| 2 Active Folder | 10 Call Indicator Light |
| 3 Display Screen | 11 Soft Right Key |
| 4 Soft Left Key | 12 Navigation Keys |
| 5 Up/Down Side Key | 13 END/PWR Key |
| 6 Confirm Key | 14 Numeric Keys |
| 7 Send Key | 15 Hash Key |
| 8 Record Key | 16 Microphone |



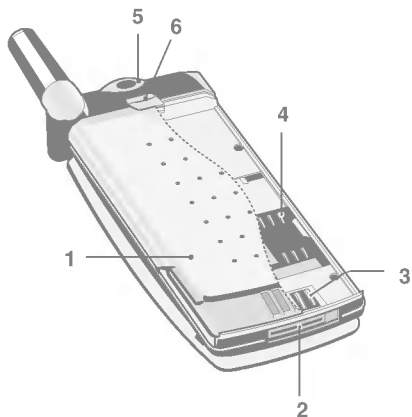







Rear of the Phone



- | | |
|---|---------------------|
| 1 Battery | 3 Battery Terminals |
| 2 Cable Connector/
Battery Charging
Connector/
Hands-Free Car kit
Connector/
Ear Microphone
Connector | 4 SIM Card Socket |
| | 5 Handstrap Hole |
| | 6 Battery Lock |

The following shows key components of the phone.



Keypad Description

Key	
	<p>Soft Left Key / Soft Right Key Each of these keys performs the function indicated by the text on the display immediately above it.</p>
	<p>WAP Hotkey Used to connect to WAP directly by pressing this key.</p>
	<p>Navigation Keys Used to scroll through name, phone numbers, menus or setting options.</p>
	Used to enter Audio Profile menu directly, also enter to vibration mode by pressing this key for a long time.
	Used to enter Messages menu directly.
	<p>Send Key You can dial a phone number and answer a call. If you press this key without entering a number, your phone shows the most recently dialed number.</p>
	<p>Numeric Keys These keys are used mainly to dial in standby mode and enter numbers or characters in editing mode. When you press these keys for a long time.</p> <ul style="list-style-type: none"> Used to call your voicemail box by . Used to call for international call by . Used to call Speed dials by from  to .

Key	
	END/PWR Key Used to end or reject a call. This key is also used as Power Key. Pressing and holding this key for a few seconds.

Side of the Key

Keypad Description

Key	
	Up/Down Side Key You can control the volume of key tone in standby mode and also control the volume during a call.
	Record Key You can use voice memo by pressing and holding this key for a few seconds.

Alphanumeric Keys

The alphabet and numerical keypad mapping relation are listed as the following table.















Key	
1 ₀₀	. , ' ? ! - & 1
2 _{ABC}	A B C 2 Ä À Á Â Ã Æ Ç a b c ä à á â ã æ ç
3 _{DEF}	D E F 3 È É Ê Ë e f e è é ê ë
4 _{GHI}	G H I 4 Î Ï Í g h i î ï í
5 _{JKL}	J K L 5 j k l
6 _{MNO}	M N O 6 Ö Õ Ô Ó Ø Ñ Ò m n o ö ô ó ø ñ ó
7 _{PQRS}	P Q R S 7 p q r s
8 _{TUV}	T U V 8 Ü Û Ù Ú Ú t u v ü ù ú ú
9 _{WXYZ}	W X Y Z 9 w x y z
0 ₊	0 [Space Key]

Display Information

Display Information



The screen displays several icons the following describe each of them you may see on the phone.

On-Screen Icons









Icon/Indicator	
	Tells you the strength of the network signal.
	You are in no service area. / Call is connected.
	Shows that you are using a roaming service.
	Line 1/2 is in use for outgoing calls – If you subscribe to the Two Line Service.
	The alarm has been set and is on.
	Tells you the status of the battery.
	You have received a text message.
	You have received a voice message depending on your subscription.
	You have received an E-mail.
	You can view your schedule.
	All audible signals are turned off.
	Private menu in audio profile.
	Loud menu in audio profile.
	Quiet menu in audio profile.
	This tells you that you can use GPRS service.

Display Information

Display Information

Icon/Indicator	
	Headset menu in audio profile.
	Car menu in audio profile.
	You can divert a call.

Top Menu Icons

Icon	
	Messages
	Call log
	Call Divert
	Audio Profile
	Settings
	Scheduler
	Accessory
	Internet
	SIM Tool Kit

① Inserting the SIM Card

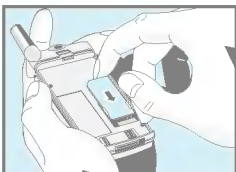

Locate the SIM card socket in the back of the phone.

Follow the steps below to install the SIM card.

1. Remove the battery if attached.
2. Slide the SIM card into the slot, under the silvery holders, with the golden connectors facing down and the cut corner to the right.

● Notice

- Before installing always make sure that the phone is switched off and remove the battery.
- The metal contact of the SIM card can be easily damaged by scratches. Pay special attention to the SIM card when you handle and install. Follow the instructions supplied with the SIM card.

② Installing the Battery

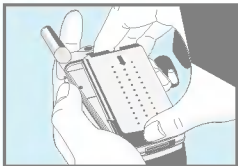

1. Place the battery on the back of the phone.

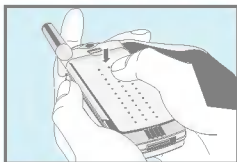

2. Push it until you hear a click.

③ Charging the Battery

To connect the travel adapter to the phone, you must have installed the battery.

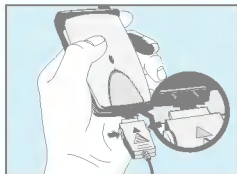

1. Insert one end of the travel adapter into the bottom of the phone.

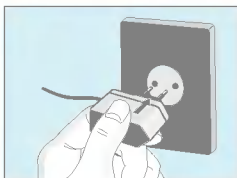

2. Connect the other end of the travel adapter to an AC wall outlet.
Use only the included packing charger.



● Warning

- Do not force the connector as this may damage the phone and/or the travel adapter.

4 Disconnecting the charger

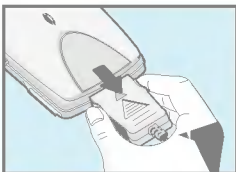



Disconnect the travel adapter from the phone by pressing its side buttons.

● Notice

- The battery delivered with your phone has to be fully charged before using it.
- Do not remove your battery or the SIM card while charging.
- “Charging” is displayed on the screen after connecting the travel adapter. Only if the battery is totally empty, Call Indicator Light is on without displaying “Charging”.
- The moving bars of battery icon will stop after charging completely.

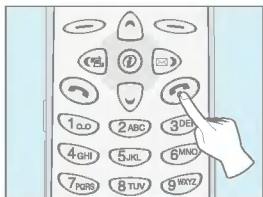
1 To get started with the phone



1. Press and hold  key until you hear a tone.
2. Depending on setting **PIN1 Code** [Menu 5-5-1], you can enter PIN1 code or not.
3. If your phone connects to a network, the network name will be displayed shortly.

2 To turn off the phone

In stand by mode, press and hold  key until you hear a tone.

You can use the access codes described in this section to avoid unauthorized use of your phone. The access codes (except PUK1 and PUK2 codes) can be changed by using [Menu 5-5-4].

PIN1 code (4 to 8 digits)

The PIN (Personal Identification Number) code protects your SIM card against unauthorized use. The PIN code is usually supplied with the SIM card. When **PIN1 code** is set **Enable**, your phone will request the PIN1 code every time it is switched on. On the contrary, when **PIN1 code** is set **Disable**, your phone connects to the network directly without the request PIN1 code.

PIN2 code (4 to 8 digits)

The PIN2 code, supplied with some SIM cards, is required to access some functions such as Advice of call charge, Fixed Dial number. These functions are only available if supported by your SIM card.

PUK1 code (4 to 8 digits)

The PUK(Personal Unblocking Key) code is required to change a blocked PIN code. The PUK code may be supplied with the SIM card. If not, contact your local service provider for the code. If you lose the code, also contact your service provider.

PUK2 code (4 to 8 digits)

The PUK2 code, supplied with some SIM cards, is required to change a blocked PIN2 code. If you lose the code, also contact your service provider.

Security code (4 to 8 digits)



The security code protects the unauthorized use of your phone. It is usually supplied with the phone. This code is required to delete all phone entries and to activate “Factory reset” menu. The default number of Security code is “1234”. You can also change it in Security menu.

Phonebook

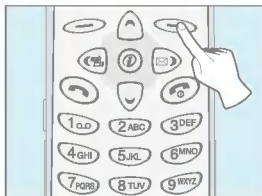
Accessing the Menu







To select a menu in phonebook, press  [Names] in standby mode and then scroll to a desired item.

1	Search	Allows you to search for a specific name, number.
2	Add entry	Allows you to add new names and numbers.
3	Speed dial	Allows you to assign up to 8( - ) one-touch dial allocations.
4	Voice list	Allows you to list phone numbers which is attached voice.
5	Group	Allows you to show group list.
6	Copy all	Allows you to copy entries from your Phone memory to SIM card or from SIM card to Phone memory.
7	Delete all	Allows you to erase all the data in either your phonebook or the SIM card to the phone memory.
8	Settings	Allows you to set the memory and to search item by Variable, name and number.
9	Information	Allows you to check the status of memory, SDN(Service Dial Number), and Own number.

Search [Names 1]

(Calling from phonebook)









1. Open the phonebook first by pressing  [Names] in a standby mode.
2. **Search** by Pressing  [Select] to enter.
3. Depending on setting **Search by**, the below menu may not appear.
 - **Name**
 - **Number**
4. You can find an entry by name and number.
5. Select  [Search].
6. If you want to edit, delete, copy an entry, or to add the voice to one, select  [Options]. The below menu will be displayed.
 - **Edit** : You can edit the name, number, E-mail, and fax by pressing  [Ok].
 - **Delete** : You can delete an entry.
 - **Copy** : You can copy a entry from SIM to phone or from phone to SIM.
 - **Call** : You can call thru the chosen entry.
 - **Voice** : You can add the voice to the entry or change the voice tag.
 - **Main number** : You can select the one out of mobile, home, office that you often use. The main number will be displayed first, if you set this.

Add entry [Names 2]

You can add phonebook entry by using this function.

Phone memory capacity is 200 entries. SIM card memory capacity depends on the cellular service provider.

You can also save 20 characters of name in the Phone memory, and you can save characters in the SIM card. the number of character is SIM dependent feature.

1. Open the phonebook first by pressing  [Names] in standby mode.
2. Scroll to highlight **Add entry**, and press  [Select] to enter.
3. Select the memory you want to save: **SIM** or **Phone**.
 - **SIM** : You can add name and number for entry.
 - a. Write a name to add.
 - b. Press  [OK], then you can input a number.
 - c. Press  [OK].
 - d. If you want to add the voice, press  [Yes].
 - **Phone** : You can add name, mobile, home, office, fax no., and E-mail address.
 - a. Write a name to add.
 - b. Press  [OK].
 - c. Enter the numbers following as mobile, home, office, and fax by pressing  [OK]. Also, you can input E-mail address.
 - d. If you want to add the Voice, press  [Yes].



You should speak a word within 2 seconds, and the phone asks you to speak it again to ensure the accuracy of voice recognition. After voice recognition has finished, Voice is attached automatically.

● **Note**





- The voice can only be attached to main number which you set. For example, If you change main number voice will be automatically attached changed number. This means that you cannot attach voice to mobile, office, home number simultaneously.
- You can add voice tag to phone number in SIM card. The voice tag can be erased removing or changing SIM card. And voice tag attached to phone number in SIM card may be attached to another phone number when you changed SIM card. Why? The answer is that SIM card doesn't contain information about voice tag.

Speed dial [Names 3]

You can associate any of the keys  to  with a Name list entry. You can call directly by pressing this key for 2-3 seconds.

1. Open the phonebook first by pressing  [Names] in a standby mode.
2. Scroll to **Speed dial**, then press  [Select] to enter this menu.
3. Every Speed dial will be displayed.
4. If you want to add Speed dial, select <Is Empty>. Then, you can search the name in phonebook.
5. If you select allocated name by speed dial, you can view following the submenus.
 - **Change** : You can change the allocation of **Speed dial**.
 - **Delete** : You can delete the allocated speed dial number.



Voice list [Names 4]

You can see all phone numbers which contain voice. You can also call directly by pressing  [Send]. After selecting phone number by using  and  and press  [Options], you can see following the submenus.



- **Play** : You can play voice which is attached to phone number.
- **Change** : You can change voice which is attached to phone number.
- **Delete** : You can delete voice which is attached to phone number.
- **Call** : You can call by selecting this menu.

Group [Names 5]



You can list up to 20 members per one group. There are 7 groups you can make lists to.

1. Press  [Names] to enter into the phonebook in standby mode.
2. Scroll to **Group** item then press  [Select] to enter this menu.
3. Every Group list will be displayed.: **Family, Friend, Colleague, VIP**, etc.
4. Select Group name that you want to manage by pressing  [Select].
5. Then submenus below will be displayed.

• **Add member :**



1. Select **Add member**, by pressing  [Select] to enter.
2. If the Group member does not exceed 20, The search screen will be displayed(refer search name). Otherwise, the error message is displayed.
3. Press  [OK] to add member to Group.

• **View member :**

1. Scroll to highlight **View member**, and then press  [Select] to enter.
2. The member lists are displayed.
3. Scroll to highlight required name. The number will be displayed in the below screen.
4. Press  [Options] to edit, to delete the name and phone number.





Copy all [Names 6]

You can copy/move entries from SIM card memory to Phone memory or from Phone memory to SIM card memory.

1. Open the phonebook first by pressing  [Names] in standby mode.
2. Scroll to **Copy all**, then press  [Select] to enter this menu.
3. Then submenus below will be displayed.
 - **SIM to Phone** : You can copy the entry from SIM Card to Phone memory.
 - **Phone to SIM** : You can copy the entry from Phone memory to SIM Card.

Delete all [Names 7]

You can delete all entries in **SIM**, **Phone**, and **Voice**. This function requires Security code.

1. Press  [Names] to enter into the phonebook in standby mode.
2. Scroll to **Delete all**, then press  [Select].
3. Then select a memory to erase: **SIM**, **Phone**, **Voice**.
4. And then you will be requested to enter Security code.
5. Press  [OK] or, press  [Back] to cancel.

Settings [Names 8]

You can set preferred memory which includes **Variable, SIM** or **Phone** and preferred search which includes **Variable, Name and Number**.

1. Open the phonebook first by pressing  [Names] in a standby mode.
2. Scroll to **Settings**, then Press  [Select] to enter.
3. Then submenus below will be displayed.

• Save to

1. Scroll to highlight **Save to**, then press  [Select] to enter.
2. The three submenus are displayed.
 - If you select Variable, when adding entry, the phone will ask where to store.
 - If you select SIM, when adding entry, without asking where to store, the phone will store entry to SIM.
 - If you select Phone, when adding entry, without asking where to store, the phone will store entry to Phone memory.





• Search by

1. Scroll to highlight Search by, then press  [Select] to enter.
2. The three submenus are displayed.
 - If you select Variable, when searching, the phone will ask how to search.
 - If you select Name, when searching, without asking how to search, the phone will search entry by name.
 - If you select number, when searching, without asking how to search, the phone will search entry by number.

Information [Names 9]

SDN (Service Dial Number)



Use this function to access a particular list of services provided by your network operator (if supported by the SIM card).

1. Open the phonebook first by pressing  [Names] in a standby mode.
2. Scroll to **SDN**, then Press  [OK] to enter.
3. The names of the available services will be shown.
4. Use  and  to select a service. Press  [Send].

Check memory



This feature allows you to see how many free and in-use are in your phonebook.

1. Open the phonebook first by pressing  [Names] in standby mode. Select **Information** by pressing  [Select].
2. Scroll to **Check memory**, then press  [OK] to enter this menu.

Own number (SIM dependent)

You can check your own number in SIM card.



1 Messages

- 1 Write
- 2 Inbox
- 3 Outbox
- 4 Templates
- 5 Namecard
- 6 Settings
- 7 Cell broadcast
- 8 Check memory



2 Call Log

- 1 Missed
- 2 Incoming
- 3 Outgoing
- 4 Call charge
- 5 Delete all



3 Call Divert

- 1 All calls
- 2 When busy
- 3 Not reachable
- 4 No reply
- 5 All data calls
- 6 All fax calls
- 7 Cancel all



4 Audio Profile

- 1 Vibration
- 2 Private
- 3 Loud
- 4 Quiet
- 5 Headset
- 6 Car



5 Settings

- 1 Alarm clock
- 2 Phone settings
- 3 Call setting
- 4 Date & Time
- 5 Security
- 6 Network
- 7 Factory reset



6 Scheduler

- 1 New
- 2 View day
- 3 View all
- 4 Delete last
- 5 Delete all



7 Accessory

- 1 Game
- 2 Unit convert
- 3 Calculator
- 4 World time



8 Internet

- 1 Home
- 2 Bookmarks
- 3 Profiles
- 4 Cache
- 5 Security certf.
- 6 Profile reset



9 SIM Tool Kit

This menu depends on SIM and the network services.

Messages [Menu 1]

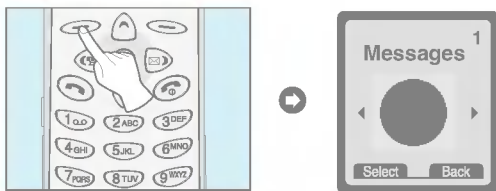

Accessing the Menu



This menu includes functions related to SMS (Short Message Service), voice mail, as well as the network's service messages.



Write [Menu 1-1]

You can write and edit text message up to 1024 characters. Also, you can check the number of characters.

1. Enter the **Messages** menu by pressing  [Select].
2. If you want to write a new message, select **Write** in the menu.
3. Input the message by using eZi text. For details, see eZi text (Page 36).
4. When you finish writing your message, press  [Options]. Then following option menu will be displayed.



Send

Sends the text message.

1. If you want to send the text message, enter the number you want.
2. Your phone asks you to enter the number that you want to send it to.
3. After sending it, your phone asks whether you will store the edited message.
4. Press  if you want to store it in Outbox and press  if you don't want to.

Save

Stores the message in Outbox.

1. Your phone asks whether you will save the edited message.
2. Press  if you want to save it in Outbox and press  if you don't want to.

Use template



The template is pre-defined message. You can add the template of the list to the message when you edit it.

Use namecard

The items of the name card are a name, mobile, office, fax, and email. You can add a namecard to the message.



Add dictionary

If you add a word you use often, you can input it by pressing a key once for each character.

1. Enter the menu.
2. Scroll to highlight **Add dictionary**, and then press  [Select].
3. Input a word, and then press  [Add].

List dictionary

You can view the list you already saved words in a dictionary.

1. Enter the menu.
2. Scroll to highlight List dictionary, and then press  [Select].
3. You can check the word list.
4. If you want to delete a word, press  [Delete].
5. If you want to delete all words in a list, select **Delete all** at the bottom of the list by pressing  [Select].

eZi-Text

The eZi text allows you to type easily and quickly. If you just press a key marked a character on the keypad, you can get a character you want. It is useful to make a word and a sentence. If you pass **#** key for a long time, you can change the type of language.

Also, the phone supports four modes: **eZi Mode**, **Numeric mode**, **Capital mode**, and **Small mode**. If you want to change mode, press **#** key.

• How to Use in eZi mode

To input a character in eZi text mode, you just press each key once for a character you want.

For example, to write **Girl** in eZi mode;

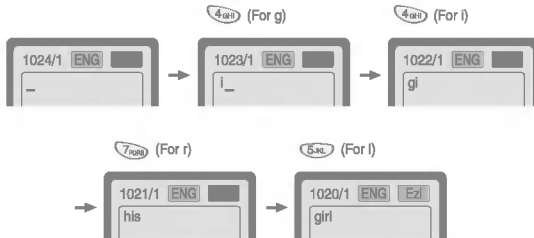

**• How to use in Numeric mode**

To input a number in Numeric mode, you press a number key displayed on the keypad.

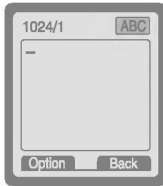
**• How to use in Capital mode**

To input Capital letter, you press a character key displayed on the keypad.



**• How to use in Small mode**

To input Small letter, you press a character key displayed on the keypad.

Note

- If you want to input a symbolic character, press  key in each mode.

Inbox [Menu 1-2]

When you receive a text message, your phone shows the symbol and stores it in the incoming message lists. Scroll to the desired message by using , . In addition, you can see **Delete all** for deleting all incoming messages at the bottom of the list. While reading the message, press  [Options] to access the available options.

Delete

The selected message is deleted.

Edit

You can edit an incoming message and send or save the edited message.

Forward

You can forward the selected message to the other party.

Get numbers

If the selected message has the phone number, you can extract and save it in a phonebook. Also, you can call by this number.





Reply

You can reply to the sender by message.

Return call

You can call back to the sender who sent the message automatically.

Outbox [Menu 1-3]

When you enter this menu, you can see the outgoing call list. Scroll to the desired message by using ,  and press  to see the message. And if you want to exit **Outbox** menu, press .

And if you want to exit outbox menu, press . In addition, you can see **Delete all** for deleting all outgoing messages at the bottom of the list.

While reading message, press  [Options] to access the following submenus.

Delete

The selected message is deleted.

Edit

You can edit an outgoing message and send or save it.

Forward

You can forward the selected message to the other party.

Get numbers

If the selected message has the phone number, you can extract and save it in a phonebook. Also, you can call by this number.

Templates [Menu 1-4]

It's for editing pre-defined messages. You can see 11 pre-defined messages in the list. You can save 6 templates before you edit. But you can changed them. The others are <empty>.

- **Edit** : You can edit a template.
- **Delete** : You can delete the template.

Namecard [Menu 1-5]

It's for editing the namecard. The items of the namecard are a name, mobile, office, fax, and email.

- **Edit** : You can edit a namecard.
- **Delete** : You can delete a namecard.

Settings [Menu 1-6]

Message type [Menu 1-6-1]

Text, Voice, Fax, Natl. paging, X.400, E-mail, ERMES

Usually, the type of message is set to **Text**. You can convert your text into alternative formats, which are suitable for the device that will be received the message. Contact your service provider for the availability of this function.

Validity period [Menu 1-6-2]

This network service allows you to set how long your text messages will be stored at the message center while attempts are made to deliver them to you.

Status report [Menu 1-6-3]

If you set **Yes** in this menu, you can check whether your message is sent successfully or not.

Pay for reply? [Menu 1-6-4]

When a message is sent, it allows the person to whom you sent the message to reply and charges the cost of the reply to your telephone bill.

SMS centre [Menu 1-6-5]

If you want to send the text message, you can get the address of SMS center thru this menu.

Voicemail centre [Menu 1-6-6]

You can get the voicemail if this feature is supported by the network service provider. When new voicemail is arrived, the symbol will be displayed on the screen. Please check with your network service provider for details of their service in order to configure the handset accordingly.

1. Press  key for a long time in standby mode.
2. You can check the following submenus.

• Home [Menu 1-6-6-1]

The number dialed on the home network to listen to voicemail.

• Roam [Menu 1-6-6-2]



The number dialed when other networks to listen to voicemail.

Cell broadcast [Menu 1-7]

(Dependent to network and subscription)

Cell Broadcast messages (CB Message) are text messages by the network to GSM phone users. They provide general information such as weather reports, traffic news, taxis, pharmacies, and stock prices. Each type of information has the number; therefore, you can contact service provider. When you receive CB message, you can read it following sequence:

Read [Menu 1-7-1]

1. When you receive CB message, it will be displayed on the screen. You can read the message by scrolling  ,  .
2. After reading the message, press  to return to the standby mode. In addition, you can save it until another message is reached.

Receive CB [Menu 1-7-2]

• Yes

If you select this menu, your phone will receive the Cell Broadcast message.

• No

If you select this menu, your phone will not receive the Cell Broadcast message any more.

Alert [Menu 1-7-3]

• Yes

If you select this menu, your phone will beep when Cell broadcast message is received.

• No

If you select this menu, your phone will not beep despite Cell broadcast message is received.

Language [Menu 1-7-4]

You can select the language you want. Then your phone will receive the cell broadcast message in the language selected by you.

You can select Cell broadcast language pressing  [Select]. The language list which you selected already will be displayed with check box.

Topics [Menu 1-7-5] (Dependent to network and subscription)

- **Add**

If you select this menu, you will add the CB message category in Phone memory with its nickname.

- **View list**

If you select this menu, you can see CB message category which you added. If you press  [Option], you can edit and delete CB message category which you added.

- **Active list**

You can select the CB message category in active list by pressing  [Select].

Check memory [Menu 1-8]

If you select this menu, the phone shows an used memory and total amount of memory. The total memory is the sum of SIM and Phone memory.

Call Log [Menu 2]

Accessing the Menu

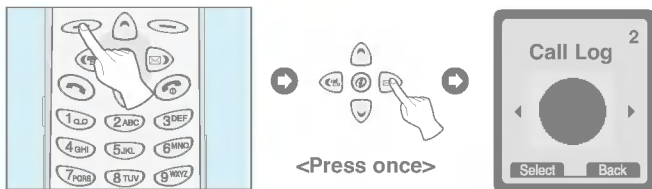

Missed [Menu 2-1]

This menu shows recently missed numbers. You can call by this number, also save and view date and time this menu.

Incoming [Menu 2-2]

This menu shows recently received numbers. You can call by this number, also save and view date and time.

Outgoing [Menu 2-3]





This menu shows recently dialed numbers. You can call by this number, also save and view date and time.

Call charge [Menu 2-4]

Within these submenus, you can view the duration and the call cost of your calls.

Call duration [Menu 2-4-1]





This function allows you to view the duration of your Last Call, All Calls, Incoming Calls and Outgoing Calls in hours, minutes and seconds. You can also reset the call timers.

1. Press  [Menu] in standby mode.
2. Press  for direct access or use  and  to enter **Call log**.
3. Scroll to highlight **Call duration** and Press  [Select].

The following 5 submenus: **Last call, All calls, Incoming, Outgoing** and **Reset all**.

Call costs [Menu 2-4-2]

This function allows you to check the cost of your last call, all calls, remaining and reset the costs. To reset the cost, you need the PIN2 code.

1. Press  [Menu] in standby mode.
2. Press  for direct access or use  and  to enter **Call log**.
3. Scroll to highlight **Call cost** and Press  [Select] to enter.

The following 4 submenus: **Last call, All calls, Remaining** and **Reset all**.





Note

- The actual cost invoiced for calls by your service provider may vary, depending upon network features, rounding-off for billing, and taxes.

Setting [Menu 2-4-3] (SIM Dependent)





• Set tariff [Menu 2-4-3-1]

You can set the currency type and the unit price. Contact your services providers to obtain charging unit prices. To select the currency or unit in this menu, you need the PIN2 code.

1. Press  [Menu] in standby mode.
2. Press  for direct access or Use  and  to enter **Call log**.
3. Scroll to highlight **Setting** and Press  [Select] to enter.
4. Select **Set tariff**.

• Set credit [Menu 2-4-3-2]

This network service allows you to limit the costs of your calls by selected charging units. If you select **Read**, the number of remaining unit is shown. If you select **Change**, you can change your charge limit.





1. Press  [Menu] in a standby mode.
2. Press  for direct access or use  and  to enter **Call log**.
3. Scroll to highlight **Setting** and press  [Select] to enter.
4. Select **Set credit**.

● Note

- When all units have been used, no calls can be made except emergency calls. Depending on the SIM card, you need the PIN2 code to set a call cost limit.







• **Auto display [Menu 2-4-3-3]**

This network service allows you to see automatically cost of your last call. If you select **Yes** in **Auto display** menu, you can see the last cost when the call is released.

1. Press  [Menu] in standby mode.
2. Press  for direct access or use  and  to enter **Call log**.
3. Scroll to highlight **Setting** and press  [Select] to enter.
4. Select **Auto display**.

Delete all [Menu 2-5]

You can delete all call records.

1. Press  [Menu] in standby mode.
2. Press  for direct access or use  and  to enter **Call log**.
3. Scroll to highlight **Delete all** and press  [Select] to enter.
4. The following four submenus : Missed, Incoming, Outgoing, All calls.
5. Enter PIN1 code, and then press  [OK].
6. **Delete all** message will be displayed and then press  [OK].

Call Divert [Menu 3]

(network and subscription dependent)



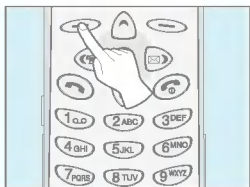

Accessing the Menu



<Press twice>



The Call divert service allows to divert incoming voice calls, fax calls, and data calls to another number. For details, contact your service provider.

1. Press  [Menu] in standby mode.
2. Press  for direct access or use  and  to enter **Call Divert**.

All calls [Menu 3-1]

Diverts voice calls unconditionally.

When busy [Menu 3-2]

Diverts voice calls when the phone is in progress.

Not reachable [Menu 3-3]

Diverts voice calls when the phone is switched off or out of range.

No reply [Menu 3-4]

Diverts voice calls which you do not answer.

All data calls [Menu 3-5]

Diverts to a number with a PC connection unconditionally.

All fax calls [Menu 3-6]

Diverts to a number with a fax connection unconditionally.

The submenus [Menu 3-x-x]

Call Divert menus have the submenus as shown below.

Enable [Menu 3-x-1]

Activating the corresponding service.

- **Voicemail box [Menu 3-x-x-1]**

Forwards to message center. This function is not included in **All data calls** and **All fax calls** menus.

- **Other number [Menu 3-x-x-2]**

Inputs the number for diverting.

- **Favorite [Menu 3-x-x-3]**

Shows the list of 5 diverting numbers.

Note

- You can select the number you want in **Favorite** menu.

Call Divert [Menu 3]

Accessing the Menu

(network and subscription dependent)

Disable [Menu 3-x-2]

Deactivating the corresponding service.

Check status [Menu 3-x-3]

Checking the Status of the corresponding service.

Cancel all [Menu 3-7]

Cancels all call divert service.

Audio Profile [Menu 4]

Accessing the Menu

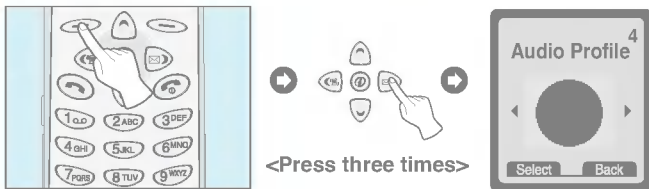

In this menu, you can adjust and customize the phone tones for different events, environments and caller's group. (e.g. When you are in car, you can choose the **Car** profile, Etc)

1. Press [Menu] in standby mode.
2. Press for direct access or use and to enter **Audio Profile**.
3. Also you can enter this menu directly by pressing key in standby mode.

Vibration [Menu 4-1]

- **Enable** : You can adjust the Audio profile as Vibration if you need vibration mode.

Private [Menu 4-2]

- **Enable** : You can adjust the Audio profile as Private.
- **Change** : You can change the values of Audio Profile submenus.

Loud [Menu 4-3]

- **Enable** : You can adjust the profile as Loud if you are in a noisy environment.
- **Change** : You can change the values of Audio Profile submenus.

Quiet [Menu 4-4]

- **Enable** : You can adjust the profile as Quiet if you are in Quiet place.
- **Change** : You can change the values of Audio Profile submenus.

Headset [Menu 4-5]

- **Enable** : You can adjust the profile as Headset when you put on a headset.
- **Change** : You can change the values of Audio Profile submenus.

Car [Menu 4-6]

- **Enable** : You can adjust the profile as Car when you activate Handsfree Kit.
- **Change** : You can change the values of Audio Profile submenus.

A Group of Audio Profile submenus [Menu 4-x-x]

Audio Profile menu have the submenus as shown below.

Incoming alert

Allows to alert for the incoming call for adjusting environment.

Ring type

Allows to set the ring type for adjusting environment.

Ring volume

Allows to set the ring volume for adjusting environment.

Message alert

Allows to alert when receiving a message for adjusting environment. :
Beep, Vibrator, and No alert.

Key volume

Allows to set the keypad volume for adjusting environment.

● Note

- If you set the Handsfree kit to the phone, you can't activate the vibration related with Incoming alert or Message alert menu. Therefore, in Car menu, you can view the following submenus;
 - **Incoming alert** : Ring, Silent
 - **Message alert** : Beep, No alert

Settings [Menu 5]

Accessing the Menu

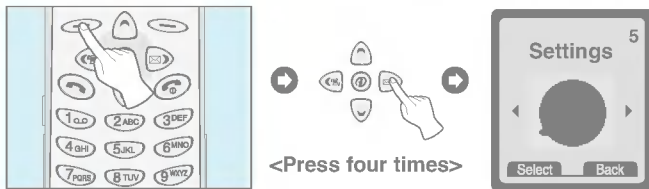

You can set the following menus for your convenience and preferences.

1. Press [Menu] in standby mode.
2. Press for direct access to enter Setting.

Alarm clock [Menu 5-1]

You can set the phone to alarm at a specified within this menu.



Enable [Menu 5-1-1]

You can set the time (Hour and Minute) for raising the alarm.

1. Enter the menu.
2. Select Enable by pressing [Select], and then enter the alarm time you want.
3. Press [OK].
4. Select the repeat period: **Once**, **Daily**, **Weekly**, and **Monthly**.
5. If you set in Power off alarm, the alarm signal sounds at the time you set even if the phone is turned off.

Disable [Menu 5-1-2]

You can cancel setting the alarm time.

1. Enter the menu.
2. Select **Disable** by pressing  [Select].
3. **Clear alarm** message is displayed.
4. If you want to cancel, press  [Yes]. If not, press  [No].

Phone settings [Menu 5-2]

You can set the phone setting you want. Scroll to highlight **Phone settings** menu, and then press  [Select].

Display [Menu 5-2-1]

• Welcome note [Menu 5-2-1-1]

This menu allows you to set the message, which is shown briefly when the phone is switched on.

1. Select **Settings – Phone setting – Welcome note**.
2. Your own text can be displayed. If you select this item, your phone asks you to edit the message.



Note

- Default display is **LG_LOGO** animation.

- **Greeting note [Menu 5-2-1-2]**

If you select Yes, this menu allows you to select the standby display. In text mode, you can edit the text.

- **Wallpaper [Menu 5-2-1-3]**



You can set the background of idle screen : **Disable, Tree, Yacht, Castle, Mountain** and **Bridge**.

- **Backlight [Menu 5-2-1-4]**

You can set the light-up duration you want whenever you press a key : **Disable, 5 Seconds, 10 Seconds**, and **Always**.

- **LCD contrast [Menu 5-2-1-5]**



You can set the brightness of LCD you want by pressing  , .

Voice dial [Menu 5-2-2]

- **Automatic** : You can enter voice dial mode whenever you opens folder.
- **Manual** : You can enter voice dial mode by pressing  key for a long time.

LED indicator [Menu 5-2-3]



You can set the network status thru Call indicator Light. If you are in service area, Call Indicator Light will flicker to Green. On the contrary, if you are in no service area, this light will change to Red.

Language [Menu 5-2-4]

You can select the language that will be displayed on the phone.

Serial port [Menu 5-2-5]

• FAX [Menu 5-2-5-1]

You can set the rate of serial port to 19200bps for using the application between PC and fax.

• GPRS & Data [Menu 5-2-5-2]

You can set the rate of serial port to 115200bps for using PC application for GPRS call, data call, and PC Sync.

Call setting [Menu 5-3]

You can set the menu relevant to a call by pressing  [Select] in Setting menu.

Minute minder [Menu 5-3-1]

If you select Yes, you can check the call duration by beep sound every minute during a call.

Answer mode [Menu 5-3-2]

• Any key [Menu 5-3-2-1]

If you select this menu, you can receive an incoming call by pressing any key except  key.

• Folder open [Menu 5-3-2-2]

If you select this menu, you can receive an incoming call by only opening folder.

● Note

• How to use Handsfree portable:

If you want to use the handsfree portable (earphone), please the button for a long time after inserting it to the connector when incoming a call.

Send number [Menu 5-3-3]

(network and subscription dependent)

- **Yes [Menu 5-3-3-1]**

If you select this, you can send your phone number to the other party. That is, your phone number will be displayed on receiver's phone.

- **No [Menu 5-3-3-2]**

If you select this, you can't send your phone number.

Call waiting [Menu 5-3-4]

(network dependent)

If this service is Enable, you can accept a waiting (incoming) call. If this service is Disabled, you cannot recognize the waiting (incoming) call.

- **Enable [Menu 5-3-4-1]**

Activating the corresponding service.

- **Disable [Menu 5-3-4-2]**

Deactivating the corresponding service.

- **Check status [Menu 5-3-4-3]**

Checking the Status of the service.

Auto redial [Menu 5-3-5]

- **Yes [Menu 5-3-5-1]**

When this function is set on, your phone will make up to 10 attempts for a call after not connecting.

- **No [Menu 5-3-5-2]**

Your phone will not make any attempts to connect the call after not connecting.

Auto answer [Menu 5-3-6]

This function will be activated only when your phone is connected to the handsfreekit or ear-mic.

- **Disable**

Even though your phone is ringing, your phone will not answer automatically.

- **After 5 sec**

After 5 seconds your phone will answer automatically.

- **After 10 sec**

After 10 seconds your phone will answer automatically.

Select line [Menu 5-3-7]

This function is only used if **Two line service** supported by the Service Provider. Two independent phone numbers are registered for the phone. This function provides you with the selection the currently used phone number. If this function is supported by your service provider, the following menu will be displayed.

1. **Line 1** : Select Line 1 as the current phone number.
2. **Line 2** : Select Line 2 as the current phone number.

Next incoming [Menu 5-3-8]

(network dependent)

In case of Single Numbering Service, you can use the phone and a connected PC to send and receive fax, data, and voice. If you select the mode, you can receive data, fax, or voice each mode. Once you enter this menu, you following options are displayed.

- **Voice**

You can receive the voice call.

- **Data**

You can receive the data call.

- **Fax**

You can receive the fax call.

- **Note**

- Single numbering service means that the number of fax or data service is identical with the number of voice service. And, these modes depend on network feature.

CUG (Closed User Group) [Menu 5-3-9]

(network dependent)

Use this function to restrict usage of the phone to calls with numbers that belong to certain user groups. When this function is used every outgoing call is associated with a group index. If a group index is specified, it is used for all outgoing calls. If no group index is specified, the network will use the preferential index (a specific index that is stored in the network).

CUG1~10 : If you select one of these Items, you can see the submenu.

A. Select : Setting the selected CUG Index.

B. Edit : Editing the CUG name and CUG Index.

C. Delete : Deleting the selected CUG.



D. Clear all : Deleting All CUG.

Date & Time [Menu 5-4]

Date [Menu 5-4-1]

• Set date

In this menu, you can set the date of your phone.

1. Enter the menu.
2. Select Set date by pressing  [Select].
3. Enter the number you want to set the date.
4. Press  [OK].

• Date format

You can set the Date format in this menu.





Time [Menu 5-4-2]

The phone has its own clock. In this menu you can set the time and select between the 12-hour or 24-hour time formats.

1. Enter the menu.
2. Scroll to highlight Time by pressing  [Select].



• Set time:

You can set time of your phone in this menu.

1. Select Set time by pressing  [Select].
2. Enter the number you want to set the time.
3. Select the **AM/PM** you want to set the time format by pressing  ,  key.
4. Press  [OK].

• Time format:





Your can select time format between 12-hour or 24-hour.

1. Scroll to highlight Time format by pressing  [Select].
2. Select 12 hour or 24 hour you want by pressing  [Select].

Security [Menu 5-5]

PIN1 code [Menu 5-5-1]

In this menu, you can set the phone to ask for the PIN1 code of your SIM card when the phone is switched on. If this function is activated, you'll be requested to enter the PIN1 code.

1. Press  [Menu] in standby mode.
2. Press  key for direct access or use  and  to enter **Settings**.
3. Scroll to highlight **Security** menu.
4. Select PIN1 code by pressing  [Select].
5. You can view the following submenus.
 - **Enable** : Enable PIN1 code request.
 - **Disable** : Disable PIN1 code request.

Call barring [Menu 5-5-2]

The Call barring service prevents your phone from making or receiving certain category of calls. This function requires the call barring password C 5. You can view the following submenus.

- **All outgoing:**

The barring service of all outgoing calls.

- **Outgoing Intl:**

The barring service of all outgoing international calls.

- **Outg. intl roam:**

The barring service of all international outgoing calls except home network.

- **All incoming:**

The barring service of all incoming calls

- **Inc when roam:**

The barring service of all incoming calls when roaming

- **Cancel all:**





You can cancel all barring service.

- **Change passwd:**

You can change the password for Call Barring Service.







Fixed dial num. [Menu 5-5-3] (SIM dependent)

You can restrict your outgoing calls to selected phone number. The numbers are protected by your PIN2 code.

1. Press  [Menu] in standby mode.
2. Press  key for direct access or use  and  to enter **Settings**.
3. Scroll to highlight **Security** menu.
4. Select PIN code by pressing  [Select].
5. If the PIN 2 code is correct, you can view the following submenus.
 - **On** : You can restrict your outgoing calls to selected phone number.
 - **Off** : you can call without restricting phone number.

Change code [Menu 5-5-4]

You can change the access codes: **PIN1**, **PIN2**, and **Security code**.

1. Press  [Menu] in standby mode.
2. Press  key for direct access or use  and  to enter **Settings**.
3. Scroll to highlight **Security** menu.
4. Select **Change code** by pressing  [Select].
5. If you want to change the PIN1/PIN2/Security code, input your original code, and then press  [OK].
6. Input new PIN1/PIN2/Security code, and verify the them.

Network [Menu 5-6]

You can select the network which you will be registered either automatically or manually. Usually, the selection of the network used by the handset is automatic.

Automatic [Menu 5-6-1]

The phone automatically selects network which is available in the your area.

Manual [Menu 5-6-2]

The phone will find the list of available networks and show you them. Then you can select the network which you want to use if this network has a roaming agreement with your home network operator.

Preferred [Menu 5-6-3]

You can set a list of preferred networks the handset should attempt to register with first, before attempting to register to any other networks. This list is created from the handset's predefined list of known networks.

User define [Menu 5-6-4]

You can add entries or delete new ones from the network list. This can even include new networks whose network codes are not known to the handset. To do this, select and then enter the network code, country code and network name.

Factory reset [Menu 5-7]

You can set the handset to the default configuration by selecting the Settings/Factory reset option, and then confirming this selection.

Scheduler [Menu 6]

Accessing the Menu

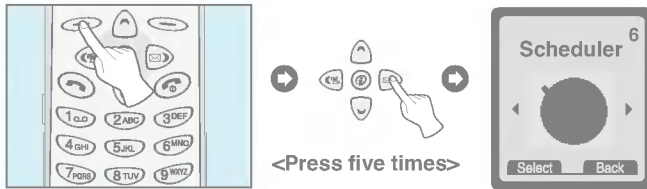

When you enter this menu a Calendar will show up. On top of the screen there are sections for date and icons. Whenever you change the date, the calendar will be updated according to the date. And square cursor will be used to locate the certain day. If you see under bar on the calendar, it means that there is a schedule that day. This function helps to remind you of your schedule and memo. The phone will sound an alarm tone if you set alarm for the note.

For changing the day, month, and year.

1 a.d	3 DEF	Yearly	▲ ▼	Weekly
* #		Monthly	◀ ▶	Daily

Note

- Your phone should be switched on to use this function.

New [Menu 6-1]

You can edit maximum 30 characters. You can take a note. You can choose the following types of note. You can make up to maximum 20 notes.

Schedule [Menu 6-1-1]

Input the subject, the schedule time, the repeat time, alarm time by pressing  [Select].



• Repeat [Menu 6-1-1-1]

- **Once** : no repeat.
- **Daily** : repeat schedule daily for 5 days.
- **Weekly** : repeat schedule weekly for 5 weeks.
- **Monthly** : repeat schedule monthly for 5 months.
- **Yearly** : repeat schedule yearly for 5 years.



• Alarm time [Menu 6-1-1-1-1]

- **On time** : alarm on time you set already.
- **Before 10 Min** : alarm before 10 minutes from the schedule you set already.
- **Before 30 Min** : alarm before 30 minutes from the schedule you set already.
- **Before 1 hour** : alarm before 1 hour from the schedule you set already.
- **Before 1 day** : alarm before 1 day from the schedule you set already.

Memo [Menu 6-1-2]

1. Select **New** by pressing  [Select].
2. Scroll to highlight **Memo**.
3. Press  [Select].
4. Input the memo and then press  [Select].

View day [Menu 6-2]

Shows the note for the chosen day. Use ,  to browse through the note lists. If you set alarm for the note, Alarm watch is displayed. Press  [Options] to delete, edit the note you selected.

Options [Menu 6-2-1]



• Edit

You can edit the subject, time, the repeat time and alarm time by pressing  [Select].

• Delete

You can delete the note.

View all [Menu 6-3]

Shows the notes that are set for all days. Use ,  to browse through the note lists. Pressing  [Options] allows access to the same menu as in 'View day'.

Delete last [Menu 6-4]

You can delete for the last schedule already is notified you.

Delete all [Menu 6-5]

You can delete for the all note(s).

Accessory [Menu 7]

Accessing the Menu

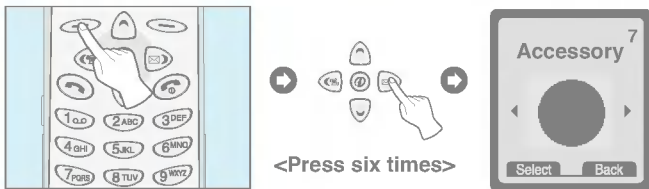

Game [Menu 7-1]

Your phone offers you the following 5 games to play with.

Comanche [Menu 7-1-1]

Black Jack [Menu 7-1-2]

Crazy Race [Menu 7-1-3]





Corsair [Menu 7-1-4]

Stone Axe [Menu 7-1-5]

Note

The Control keys are different for each game. But each game has screens to explain the main control key. Other common control keys are below.







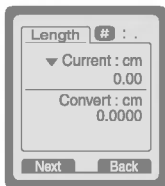

[Common Key Function]

-  [Soft 1 Key] : Start Game, Save Score
-  [Soft 2 Key] : Pause Game, Back
-  [Record Key] : Back light
-  [Power Key] : Exit Game

Unit convert [Menu 7-2]





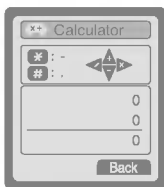

This converts any measurement into a unit you want. There are 4 types that can be converted into units: **Length, Area, Weight, and Volume.**

1. You can select one of four unit types by pressing  [Next] key.
2. Select the standard value by using  , .
3. Select the unit you want to convert by pressing  and .
4. You can check the converted value for the unit you want. Also, you can input the prime number by pressing .
5. Press  key or  [Back] key if you want to end the process for converting the value.

Calculator [Menu 7-3]







This contains the standard functions such as +, -, *, ÷ : **Addition, Subtraction, Multiplication, and Division.**

1. Input the numbers by pressing numeric keys.
2. Use a navigation key to select a sign for calculation.
3. Then input the numbers followed by the sign.
4. You can view the result by pressing  [Result] key.
5. If you want to continue the calculation, repeat the process.
6. Use  [Back] key to erase any numbers or signs. Press  key if you want to end the calculation process.
7. If you press  key, you can input a minus number. In addition, If you press  key, you can input a prime number.

World time [Menu 7-4]

You can view the time for each city around the world. Also, you can set the current time to city time you select.

1. Select the city belonged to the time zone by pressing ,  key.
2. If you use ,  key, you can check the other city belonged to same time zone of selected country.
3. You can set the current time to the city time you select.
4. Press  [Back] key to exit the menu.

● PC Sync

PC Sync is a program for data exchange PC & Phone by data cable. Therefore, if you want to use this function, you have to buy accessory kit. About more detail for using guide refers to PC Sync Help file on the PC Sync CD.

Internet [Menu 8]

Accessing the Menu

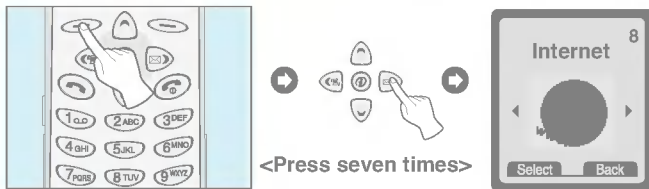

Your phone supports services based on Wireless Application Protocol(WAP). You can access services supported by your network. The services menu allows you to get the information such as news, weather reports, and flight times.

Home [Menu 8-1]

Return to homepage. The homepage may be the site which is defined in activated profile. It will be defined by Service Provider if you don't make in activated profile.

Bookmarks [Menu 8-2]

When you enter this menu, you can see the bookmarks. Then press button to access available option, or press to exit it.

- **Connect** : Connect to selected bookmark.
- **Edit name** : Edit the name of selected bookmark.
- **Edit address** : Edit the address of selected bookmark.
- **Delete** : Erase selected bookmark from the bookmark list.

Profiles [Menu 8-3]

You can make up to 5 profiles and activate only one out of them. Scroll to desired profile and press  to access available options.

- **Activate [Menu 8-3-1-1]**

Activate the selected profile.

- **Settings [Menu 8-3-1-2]**

The submenus must be set up before you can browse WAP sites.

- **Homepage [Menu 8-3-1-2-1]**

This setting allows you to enter the address (URL) of site you want to use as homepage. You do not need to type "http://" at the front of each URL as the WAP Browser will automatically add it.

- **Display images [Menu 8-3-1-2-2]**

You can select whether images on WAP cards are displayed or not.

- **Conn. type [Menu 8-3-1-2-3]**

The options for connection type are Temporary or Continuous and depend on the gateway you are using.

- Temporary [Menu 8-3-1-2-3-1]**

A non-confirmed (connectionless) service.

- Continuous [Menu 8-3-1-2-3-2]**

A confirmed delivery mechanism but generates more network traffic.

A few handsets may set the type using a numeric key as follows:

9200	connectionless non-secure connection (Temporary).
9201	connection-orientated non-secure connection (Continuous).

- Conn. option [Menu 8-3-1-2-4]

The options are **None** and **Secure** depend on the gateway you are using.

A few handsets may set the type using a numeric key as follows:

9202	connectionless secure connection.
9203	connection-orientated secure connection.

- Gateway info. [Menu 8-3-1-2-5]

Almost WAP gateways do not require User ID and Password. If your gateway doesn't have ones, those should be provided by your network. Also, they must be set up before browsing WAP sites.

- Bearer [Menu 8-3-1-2-6]

You must select the bearer service provided by your WAP gateway. This will be Data, SMS, or GPRS (if supported). Menu [8-3-1-2-7] can change dependent on which menu you select.

- Data setting [Menu 8-3-1-2-7]

The service settings below are only available when **Data** has been selected as a bearer service. The value of setting is provided by network.

- IP address : Input the IP address of the WAP gateway you access.
- Dial number : Input the telephone number to dial to access your WAP gateway.
- Call type : Select the type of data call.: Analogue or Digital(ISDN).
- Call speed : The speed of your data connection.
- User ID : The users identity for your dial-up server (and NOT the WAP gateway).
- Password : The password required by your dial-up server (and NOT the WAP gateway) to identify you.

- SMS Settings [Menu 8-3-1-2-7]

The service settings below are only available when SMS has been selected as the bearer.

- Server Number : This is the telephone number of the SMS Centre and should be provided by your network.
- Service Number : This is the telephone number to dial to access your WAP gateway and should be provided by your network.

- GPRS setting [Menu 8-3-1-2-7]

The service settings below are only available when **GPRS** has been selected as a bearer service.

- IP address * : The IP address that the phone users when communicating with network. If you do not enter a value, the network provides you with a temporary IP address

- Access point name* : The address of the external data network you want to connect to, either an IP address or a text string.
- User ID* : This is the user identity for your access point. Your network should provide this.
- Password* : This is the password required by your access point (and NOT the WAP gateway). Your network should provide this.

- Linger time [Menu 8-3-1-2-8]

You need to select one of four timeout periods, after which the WAP Browser will report a failure to send data (for example because the WAP gateway is not responding).

You can continue to browse WML cards in the current deck or stored in the handset cache of memory effectively 'offline' but when you select a link to card outside the current deck and not held in the cache you will activate a new data call.

• Rename [Menu 8-3-1-3]

Edit the Profile Name.

• E-mail [Menu 8-3-1-4]

- Connect [Menu 8-3-1-4-1]

Connect to the E-mail server that you configured.

- Edit address [Menu 8-3-1-4-2]

Edit the E-mail address.

Cache [Menu 8-4]

You can remove the contents of Cache memory or change the Cache mode.

Empty cache [Menu 8-4-1]

The contents of Cache memory will be removed.

Cache check [Menu 8-4-2]

You can change the time for checking the Cache memory.

- **Always [Menu 8-4-2-1]**

The cache is always checked whenever URL is loaded or URL is navigated.

- **Start only [Menu 8-4-2-2]**

The cache is only checked when the WAP is started.

- **Off [Menu 8-4-2-3]**

The cache is never checked. In this setting the cache can be seen as disabled.

Security certf. [Menu 8-5]

A list of the available certificates is shown.

Profile reset [Menu 8-6]

You can reset profiles to return to original settings.

If you are on line, you can view the following these menus.

■ **Go back**

Navigates back one page in the history list.

■ **Top**

Jumps you back to the top of the current page.

■ **Bookmarks**

Same to [Menu 8-2].

■ **Add bookmark**

Creates a new bookmark for the page you are viewing. You can enter the title of site.

■ **Go to URL**

Moves to the site that you want. In this menu, you can edit the site address that you want to move.

■ **Home**

Same to [Menu 8-1].

■ **Reload**

Reloads the current page.

■ **E-mail connect**

Moves to the E-mail server that you configured.

■ **E-mail set**

Sets the address of current site as E-mail server address

■ **Stop**

Stops current page download

To be able to data or fax service, you need the communicate software such as a data or a fax program. Before using these functions, you need to connect your phone to a computer or make sure that your phone is in connection with a compatible device.

Sending Data or Fax Calls

1. Connect your computer to the phone.
2. After starting the communicate software, make a call and transmit a data or fax.
3. After the data or fax transmission, you can end the call by just ending of the communicate software, pressing  [End] or by closing the folder.

Receiving Data or Fax Calls

If you have separate numbers for voice, data and fax calls, your phone recognizes the type of call.

Receiving Data or Fax Calls – Separate numbers (Multi-numbers)

To use a data or a fax service, the display shows which type of call you are receiving.

To receive a data or fax call



1. Connect your computer to the phone.
2. After starting the communicate software, accept a call and receive a data or fax (if it is not answered automatically).
3. After the data or fax reception, you can end the call by just ending of the communicate software, pressing  [End] or by closing the folder.

Receiving Data or Fax Calls – Single number

If you have a SIM card that does not support separate voice, data and fax numbers, the phone does not recognize the type of incoming call.

To use a data or a fax service, make sure that you want to receive a data or fax call mode. You first have to set the phone to one of these options in the call mode (Settings → Call Setting → Next Incoming) sub menu.



To receive a data or fax call

1. Press  [Menu] in standby mode.
2. Select the Settings → Call setting → Next Incoming.
3. Select the call type you want (Voice, Data or Fax) and press  [OK].
4. Connect your computer to the phone.
5. After starting the communicate software, accept a call and receive a data or fax (if it is not answered automatically).
6. After the data or fax reception, you can end the call by just ending of the communicate software, pressing  [End] or by closing the folder.





Once you have set your phone for a specific incoming call, it remains set until you change it.

The voice memo feature you to record up to 3 voice messages and each memo is up to 30 seconds. This is useful when you don't have a pen and paper to hand for taking directions or a message.

Voice Memo

1. Press  [Memo Key] for a long time in a standby.
You can use this function only in standby mode.
2. Once recording is started, the message **Recording** and the remaining time will be displayed.
3. If you want to finish recording, press the  [Memo key] shortly.

Voice Memo Menu

The phone shows voice memo information which includes the recording time and date by pressing  [Memo Key] for a short time. You can delete all memos by selecting [Delete All]. After you selected the memo by using  and  and press , you can see this menu. You can play or delete the recorded voice memo.

Play [Voice Memo Menu 1]

You can play the selected voice memo in this menu.



Delete [Voice Memo Menu 2]

You can delete the selected voice memo.



The menu displayed on the handset screen during a call is different to the default main menu reached from the idle screen, and the options are described here.

1 DURING A CALL



1-1 Putting a Call on Hold

You can place a call on hold or retrieve by just pressing the  [Send] key. When a call is made or answered, press the  [Send] key to place it on hold. When a call is held, press the  [Send] key to make it active.

1-2 Making a Second Call

You can get a dial number from phonebook to make a second call. Press  [Names] key then select **Search**. To save the dial number into phonebook during call, press  [Names] key then select **Add Entry**.

1-3 Swapping Between Two Calls



To switch between two calls, select the  [Menu] key, then select Swap or just press  [Send] key.

You can make one of two calls focused by pressing up/down arrow key. If you want to end one of two calls, make the call you want to end focused, then press  [End] key when the call you want to end is focused.

1-4 Answering an Incoming Call

To answer an incoming call when the handset is ringing, simply press the  [Send] key.

The handset is also able to warn you of an incoming call while you are already in a call. A tone sounds in the earpiece, and the display will show that a second call is waiting. This feature, known as Call Waiting, is only available if your network supports it. For details of how to activate and deactivate it see Call waiting [Menu 5-3-4].

If Call Waiting is on, you can put the first call on hold and answer the second, by pressing  [Send] or by selecting the  [Menu] key, then **Hold & Answer**.



You can end the current call and answer the waiting call by selecting the  [Menu] key, then **End & Answer**.

1-5 Rejecting an Incoming Call

When not in a call you can reject an incoming call without answering it by simply pressing the  [End] key.

When in a call you can reject an incoming call by pressing the  [Menu] key and selecting **Multiparty/Reject** or by pressing  [End] key.

1-6 Muting the Microphone

You can mute the microphone during a call by pressing the  [Menu] key then selecting **Mute**. The handset can be unmuted by pressing the  [Unmute] .

When the handset is muted, the caller cannot hear you, but you can still hear them.

1-7 Switching DTMF Tones on During a Call

To turn DTMF tones on during a call, for example, to allow your handset to make use of an automated switchboard, select the  [Menu] key, then **DTMF On**. DTMF tones can be turned off the same way.

1-8 Calling up the Main Menu

The Messages and SIM Tool kit main menu options can be reached from the in-call menu by selecting the  [Menu] key, then **Main Menu**. SIM Tool kit menu is shown only when SIM in the handset supports SIM Tool kit service.



2 Multiparty or Conference Calls

The multiparty or conference service provides you with the ability to have a simultaneous conversation with more than one caller, if your network service provider supports this feature.

A multiparty call can only be set up when you have one active call and one call on hold, both calls having been answered. Once a multiparty call is set up, calls may be added, disconnected or separated (that is, removed from the multiparty call but still connected to you) by the person who set up the multiparty call. These options are all available from the in-call menu and are listed in Section.

The maximum callers in a multiparty call is five. Once started, you are in control of the multiparty call, and only you can add calls to the multiparty call.

2-1 Making a Second Call

You can make a second call while you are already in a call. To do this, enter the second number and press  [Send]. When you get second call the first call is automatically put on hold. You can swap between calls by selecting the  [Menu] key then **Swap**.

2-2 Setting up a Multiparty Call

You can connect a call on hold to the currently active call to form a multiparty call by selecting the  [Menu] key then **Multiparty/Join all**.

2-3 Putting the Multiparty Call on Hold

To put a multiparty call on hold, select the  [Menu] key then **Multiparty/Hold all**.

2-4 Activate the Multiparty Call on Hold

To make a multiparty call on hold active, select the  [Menu] key then **Multiparty/Join all**.

2-5 Adding Calls to the Multiparty Call

To join an active call to the held multiparty call, select the  [Menu] key then **Multiparty/Join all**.

2-6 Displaying Callers in a Multiparty Call

To scroll though the numbers of the callers who make up a multiparty call on the handset screen, press  and  keys.

2-7 Putting a Member of a Multiparty Call on Hold

To place one selected caller (whose number is currently displayed on-screen) of a multiparty call on hold, select the  [Menu] key then **Multiparty/Exclude**.

2-8 A Private Call in a Multiparty Call

To have a private call with one caller of a multiparty call, display the number of the caller you wish to talk to on the screen, then select the  [Menu] key and **Multiparty/Private** to put all the other callers on hold.

2-9 Ending a Multiparty Call

The currently displayed caller of a multiparty call can be disconnected by pressing the  [End] key. To end a multiparty call, press the  [Menu] key then select **Multiparty/End** multiparty.

Selecting the  [Menu] key then **Multiparty/End all**, will end all the active and held calls.

2-10 Explicit Call Transfer (ECT)

If you have one caller on hold and another active call, you may connect one call party to another call party and then leave the call. This is done by selecting the **Multiparty/Transfer** option from the in-call menu.

This phone supports the GPRS service. Therefore, you can use WAP and the exchange the data between phone and PC conveniently. Since your phone is on line all the time, you just pay for the telephone rate in accordance with the data volume that you upload or download.

To use the GPRS service, you should check the GPRS icon in standby mode.

Icon will be displayed on the standby mode if your phone is connected to a GPRS network. This icon will be disappeared when you are out of the GPRS coverage area.

You can select and confirm the service related to the GPRS in Call log menu.

Note

- To use the GPRS service with PC connection, you should change the Baud Rate in the Menu.
(Menu → Settings → Phone Settings → Serial Port → GPRS & Data)

Accessories

There are various accessories for your mobile phone. You can select these options according to your personal communication requirements.



Standard Battery



Portable Handsfree

This connects to your phone, allowing handsfree operation.



Travel Adapter

This charger allows you to charge the battery while away from home or your office.



Neckstrap

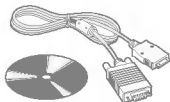

CD/Data cable

You can connect your phone to PC to exchange the data between them.

Note

- Accessories may be different in different regions; please check with our regional service company or agent for further enquires.

Care and Maintenance

When using this unit, basic safety precautions as below should be always followed.

- Do not touch the adapter with wet hands.
- Do not disassemble this unit. (Take it to a qualified service technician when repair work is required.)
- Away from electrical appliance such as a TV, radio or personal computer.
- The unit should be situated from heat sources such as radiators or cookers.
- Do not drop.
- Do not subject this unit to mechanical vibration or shock.
- The coating of the phone may be damaged if covered with wrap or vinyl wrapper.
- Use dry cloth to clean the exterior of the unit. (Do not use solvent such as benzene, thinner or alcohol.)
- Do not subject this unit to excessive smoke or dust.

■ Caring for the Battery

- You do not need to completely discharge the battery before recharging. Unlike other battery systems, there is no memory effect that could compromise the battery's performance.
- Use only LG batteries and chargers. LG chargers are designed to maximize the battery life.
- Do not disassemble or short-circuit the battery pack.
- Keep the metal contacts of the battery pack clean.
- Replace the battery when it no longer provides acceptable performance. The battery pack may be recharged hundreds of times until it needs replacing.
- Recharge the battery if it has not been used for a long time to maximize usability.
- Do not expose the battery charger to direct sunlight or use it in high humidity, such as the bathroom.
- Do not leave the battery in hot or cold places, this may deteriorate the battery performance.

Technical Data

General

Product Name : LG-G510

System : GSM 900/DCS 1800

Ambient Temperatures

Max : +55°C

Min : -10°C

Declaration of Conformity



This model complies with the essential requirements of Article 3 of the R&TTE 1999/5/EC Directive, if used for its intended use.

1. Health (Article 3.1.a of the R&TTE Directive)
2. Safety (Article 3.1.a of the R&TTE Directive)
3. Electromagnetic compatibility (Article 3.1.b of the R&TTE Directive)
4. Efficient use of the radio frequency spectrum (Article 3.2 of the R&TTE Directive)

I hereby declare under our sole responsibility that the product mentioned above to which this declaration relates complies with the above mentioned articles of the directive.

If available, write the contact person(s)

Mr. Jin Seog, Kim
LG Amsterdam Branch Office
Capronlaan 6, 1119 NR Schiphol-rijk,
The Netherlands
(Tel.) +31-20-655 7774

Mr. Ji Jong, Jeon
LG Electronics Inc. GSM Division
Emerald BD, 1042 Hoge-Dong, Dongan-Gu
Anyang-city, Kyuonki-Do
431-080, Korea

CE 0682

