



DVD & HDD -optager

EJERENS HÅNDBOG

MODEL : RH4820V



Læs venligst denne vejledning fuldstændig og omhyggeligt inden Du tilslutter, betjener eller indstiller dette produkt.





ADVARSEL
RISIKO FOR AT FÅ STRØM-
STØD MÅ IKKE ÅBNES



ADVARSEL: TIL AT REDUCERE RISIKOEN FOR STRØMSTØD MÅ AFDÆKNINGEN (ELLER BAGSIDEN) IKKE. INDENI ER DER INGEN SERVICEDELE TIL BETJENEREN TIL SERVICE BEDES DU HENVENDE DIG TIL FAGPERSONALE.



Lyssymbolet der viser en lyn med pil indenfor en ligesidet trekant skal gøre betjeneren opmærksom på at der er en uisoleret, farligt elektrisk spænding indelukket i produktet som kan være i en så høj størrelsesorden at der for personer er et risiko for et strømstød.



Udråbstegnet i en ligesidet trekant skal gøre betjeneren opmærksom på at der er vigtige betjenings og vedligeholdelsesvejledninger i håndbogen der kommer med dette produkt.

ADVARSEL: FOR AT REDUCERE BRANDFAREN OG ELEKTRISKE STRØMSTØD MÅ DETTE PRODUKT IKKE KOMME I KONTAKT MED REGN ELLER FUGTIGHED.

ADVARSEL: Dette udstyr må ikke installeres på en snæver plads som f. eks. bogskab eller lignende.

CLASS 1 LASER PRODUCT
KLASSE 1 LASER PRODUKT
LUOKAN 1 LASER LAITE
KLASS 1 LASER APPARAT
CLASSE 1 PRODUIT LASER

ADVARSEL:

Denne optager indeholder et lasersystem.

For at garantere en korrekt betjening af dette produkt skal håndbogen læses omhyggeligt og opbevares for det tilfælde at der er brug for service til et senere tidspunkt. Kontakt et autoriseret servicesteds (se fremgangsmåden til/for service).

At bruge styringen, indstillinger eller at gennemføre procedurer på anden måde end den som er forklaret i denne håndbog kan forårsage en farlig udsættelse af stråling.

For at forhindre en direkte udsættelse til laserstråling må Du ikke åbne afdækningen. Hvis afdækningen er åben er der en synlig laserstråling. STIR IKKE IND I LASERSTRÅLEN

ADVARSEL: Apparaten må ikke udsættes for vand (dråbende eller sprøjtende) og genstande som er fyldt med væske så som vaser, må ikke stilles på apparaten.

CE Dette produkt blev fremstillet til at imødekomme radioforstyrrelser efter EEC DIRECTIVE 89/336/EEC, 93/68/EEC og 73/23/EEC.



ANMÆRKNINGER TIL COPYHØJRES:

Det er forbudt ifølge loven at kopiere, udsende, vise, udsende ved hjælp af kabel, afspille i offentligheden eller udleje materiale der er beskyttet ved copyhøjre uden en særlig tilladelse.

Dette produkt byder på en kopieringsbeskyttelsesfunktion udviklet af Macrovision. Kopieringsbeskyttelses signaler er brændt på nogle disk. Hvis Du optager eller afspiller film fra disse disk vil en VIDEOBÅNDOPTAGER, billedtone komme frem.

Dette produkt inkorporerer en copyhøjre beskyttelsesteknologi som bliver beskyttet af metodeforordninger af specielle U.S. patenter og andre interlektuelle ejendomsrettigheder der bliver ejet af Macrovision Corporation og andre ejere. Brug af denne copyhøjre beskyttelsesteknologi skal autoriseres fra Macrovision Corporation, og må kun bruges med formålet til hjemmebrug eller anden indskrænket brug ellers skal den autoriseres af Macrovision Corporation. Forandring på teknikken eller demontering er forbudt.

SERIENUMMER: Serienummeret er på bagsiden af apparatet. Dette nummer er enestående til denne enhed og ikke tilgængelig til andre. Du burde indsætte de antilstandde informationer her og opbevare denne vejledning som en permanent optagelse af købet.

Modelnr. _____

Serienr. _____

INDLEDNING

Sikkerhedsforanstaltninger	2
Indholdsfortegnelse	3-4
DVD- & HDD-optager, oversigt	5-9
Optagelsesdygtige disk	5
Afspillingsdygtige disk	5
Diskbeslægtede emner	5
Video CD typer	5
Om DVD-R og DVD-RW disk	6
• Hvad er "optagelestilstand"?	6
• Er bearbejdelse af en DVD som bearbejdelsen af et videobånd?	6
• Om ordene 'original' og 'spilleliste'	6
Nulstil optageren	6
Om det interne harddiskdrev	7
Kort som kan vise og gemme	7
• Vedrørende skrivebeskyttelse	7
• Isætning/udtagning af hukommelseskort	7
Bemærkninger til JPEG-optagelser	8
Bemærkninger til MP3-filer	8
Sikkerhedsforanstaltninger	9
• Omgang med enheden	9
• Rensningen af enheden	9
• Fjernbetjeningens funktionsomfang	9
• Indsætte batterier i fjernbetjeningen	9
Åbningsbetjening til disk	9
• Behandling af disk	9
• Lagring af disken	9
• Rense disken	9
Om symbolerne	9
• Om fremvisning af Ø symbolet	9
• Om vejledningens diskymboler	9
Frontpanelet/Betjeningstavle	10
Vindue til fremvisning af funktioner	11
Overblik over fjernbetjeningen	12
Bagsidepanelet	13

FORBEREDELSE

Forbindelser	14-18
Tilslutning af antennen	14
Forbindelse med tv'et	15
Tilslutning til en kabelbox eller satellitmodtager	16
Tilslutning af en ydre dekoderbox	16
Tilslutning til en forstærker	17
Forbindelse af audio/videotilbehør med optageren	18
Tilslutning af en digital camcorder	18
Inden betjeningen starter	19-33
Indgangsindstillinger	19
Almindelige betjening	19
Generelt	19-23
• Auto Program	19
• Programbearbejdelse	20-21
• Automatisk tidsindstilling	22
• Manuelt indstilling af tiden	22
• TV formatforhold	22
• Progressive Scan	23
• AV1 decoder	23
• PBC (afspilningskontrol)	23

• Initialisering	23
Sprog	24
• Display-sprog	24
• Disksprog	24
Lyd/toner	25
• Dolby Digital	25
• DTS	25
• MPEG	25
• Stikprøvekontrol af frekvensen	25
• Vocal	25
• DRC (dynamisk rækkeviddestyring)	25
Lås (børnesikring)	26-27
• Indsæt adgangskode	26
• Klassificering	26
• Landskode	27
Optagelse	27-28
• Optagemode	27
• Optagelses formatforhold	27
• Auto-kapitel	28
• DV Rec Audio (digitalvideo toneoptagelse)	28
• Video Rec Audio	28
Disk	28-29
• Diskformat	28
• Afslutning	29
• Disketiketter	29
• Diskbeskyttelse	29
Menuen Home	30
Generel forklaring på skærminformationerne	31-33
• Fremvisning af informationer mens man ser tv	31
• Fremkalde diskinformationer på skærmen	31-33

AFSPILNING

Betjening med HDD, dvd og Video CD	34-37
Afspilning af HDD, DVD eller Video CD	34
Generelle funktioner	34
• Gå frem til en anden titel	34
• Gå frem til et andet kapitel/spor	34
• Søgning	34
• Stillebillede og afspilning billede-for-billede	34
• Slowmotion	35
• Afspilning i vilkårlig rækkefølge (random)	35
• Gentagelse	35
• Gentagelse af sekvens	35
• Tidssøgning	35
• Zoom	36
• Markeringssøgning	36
• Gennemsyn af indholdet på Video DVD'er: Menuer	36
• Titelmenu	36
• Diskmenu	36
• Kameravinkel	36
• Skift af lydspor	36
• Skift af lydkanal	37
• 3D Surround	37
• Undertekster	37
• Instant skip	37
• Lokalisering af bestemte steder på disken	37
• Lagring af seneste indstillinger	37
• PIP (Billede-i-Billede)	37

Betjening i forbindelse med Audio CD og MP3 38-40

Afspilning af en audio-cd eller MP3-fil	38
• Menuen Audio CD	38
• Menuen Music	38
• Slet MP3-fil(er) eller mappe(r) fra HDD eller hukommelseskort	38
• Flyt MP3-filer	39
• Kopiering af MP3-filer til andre medier	39
• Navngiv en MP3-fil	39
• Pause	40
• Gå frem til et andet spor	40
• Gentagelse	40
• Afspilning i vilkårlig rækkefølge	40
• 3D Surround	40
• Skift af lydkanal	40
• Søgning	40
• Gentagelse af sekvens	40

Programmeret afspilning med Audio CD og MP3. 41

JPEG disk funktion 42-44

Se en JPEG-fil	42
• Menuen Photo	42
• Spring i billeder	42
• Roter billede	42
• Slet JPEG-fil(er) eller mappe(r) fra HDD eller hukommelseskort	42
• Vis diasshow	43
• Lyt til musik og se diasshow samtidig	43
• Navngiv en JPEG-fil	43
• Flytte JPEG-filer	44
• Kopiering af JPEG-filer	44

OPTAGELSE

Oversigt over indspilning 45-46

Om DVD- optagelse	45
• Disktyper og optagelesesformater, tilstand og indstillinger	45
Om HDD-optagelse	45
• Anmærkninger til optagelsen	45
• Optagelse af tv/tonkanaler	45
Optagetid og billedkvalitet	45
• Begrænsninger for videooptagelse	46
• Hvad er 'CPRM'?	46
• Copyhøjre	46
Yderligere oplysninger om optagelse	46
• Rensningsoptagelse	46
• Afspilning af dine optagelser på andre dvd-afspillere (afslutning af en disk)	46

Timeshift (pause, direkte tv/afspilning) indstilling og betjening 47

Almindelig optagelse 48

Almindelig optagelse fra tv	48
OTR-optagelse (svarer til Instant Timer Recording)	48

Timer-optagelse 49-50

Kontrol af oplysninger til timer-optagelse	50
• Sletning af timer-optagelse	50
• Standsning af timer-optagelse, mens den er i gang	50
Fejlfinding ved timer-optagelse	50

Optagelse fra eksternt udstyr 51-52

Optagelse fra andre apparater	51
Optagelse fra et digitalt videokamera	51
Hvad er DV?	52
• DV-relaterede beskeder	52
• Fejlfinding	52

BEARBEJDELSE

Menuerne Title List og Chapter List, oversigt 53-54

Menuen Title List-HDD	54
Menuen Title List-Original	54
Menuen Chapter List-Original	54
Menuen Title List-Playlist	54
Menuen Chapter List-Playlist	54

HDD, VR-mode: Redigering af Original og Playlist 55-60

Titler, kapitler og dele	55
Tilføjelse af kapitelmarkeringer	55
Ændring af titel bogmærker	55
Udarbejdelse af ny Playlist	56
Tilføjelse af en endnu en titel/ yderligere kapitler til Playlist'en	56
Sletning af Original- eller Playlist-titel/- kapitel	57
Sletning af en del	57
Navngivelse af en titel	58
Sort	58
Samle to titler i én	59
Dele en titel i to	59
Samle to kapitler i én	60
Flyt et playlist-kapitel	60

Kopiering 61-62

Introduktion	61
• Begrænsninger for kopiering	61
• Copyright	61
• High-speed-kopiering	61
One Touch Copy (HDD til DVD)	61
One Touch Copy (DVD til HDD)	61
Overspilning fra HDD til DVD	62
Overspilning fra DVD til HDD	62

Video-mode: Redigering af Original 63

Anvendelse af Title List (Titellisten)	63
Sletning af en titel	63
Hvis disken allerede er afsluttet	63

TILLÆG

Liste over sprogkoder 64

Liste over landekoder 65

Betjening af tv-apparatet med fjernbetjening . 66

Fejlfinding 67-68

Tekniske specifikationer 69

Om vejledningens symboler



Viser farer der kan forårsage skader på enheden selv eller også på andre materialer.



Viser specielle funktionsegenskaber.



Viser tips og henvisninger for at lette opgaverne.

Optagelsesdygtige disk



12cm/8cm, ensidet, enkeltlager disk maks. optegnelsestid omtrent (LQ tilstand): 240 minutter (4.7GB), 80 minutter (1.46GB)



12cm/8cm, ensidet, enkeltlager disk maks. optegnelsestid omtrent (LQ tilstand): 240 minutter (4.7GB), 80 minutter (1.46GB)



Anmærkninger

- Denne optager kan ikke optage CD-R eller CD-RW disk.
- DVD-R/RW og cd-R/RW disk som blev optaget ved hjælp af en pc eller en DVD eller CD optager kan ikke afspilles når en disk er beskadiget eller snavset eller hvis der er kondensationssnavs på optagerens linse.
- Hvis Du optager en disk ved hjælp af en pc, også hvis den blev brændt med et kompatibelt format, kan det i nogle tilfælde ske at den ikke spiller på grund af anvendelsessoftwaren der blev brugt til at optage disken. (Se efter ved softwarefremstilleren for nærmere informationer.)

Afspillingsdygtige disk



DVD
(8 cm/12 cm disk)



Video CD (VCD)
(8 cm/12 cm disk)



Audio CD
(8 cm/12 cm disk)

Yderligere kan denne enhed afspille DVD-R/DVD-RW disk; DVD+R/DVD+RW disk; CD-R/CD-RW disk som indeholder audiotitler, MP3 -filer eller JPEG-filer; SVCD; og kodak billed- CDs.



Anmærkninger

- Afhængig af optagerudstyrets forudsætninger eller cd-R/RW (eller DVD±R/±RW) disken selv, kan nogle disk cd-R/RW (eller DVD±R/±RW) ikke afspilles med denne enhed.
- Hæft aldrig et mærke eller segl på nogen side af en disk (den mærkede eller den brændte side).
- Brug aldrig cds der har en irregulær form (f.eks. hjerteformet eller ottekantet). Det kan forårsage fejlfunktioner.

Regionskode for optageren og dvd'er

Denne optager er designet og fremstillet til afspilning af dvd-software med regionskode 2. Regionskoden på nogle dvd'ers label angiver, hvilken type optager der kan afspille disse diske. Denne enhed kan kun afspille dvd'er der mærket 2 eller ALL. Hvis du forsøger at afspille andre diske, vises meldingen "Forkert regionskode. Kan ikke afspille" på tv-skærmen. Nogle dvd'er har måske ingen label med regionskode selv om de er kodet til ikke at kunne afspilles i alle regioner.



Anmærkninger om DVDs og Video cds

Nogle afspilningfunktioner til DVDs og Video cds kan forsætlig være sat fast af softwarefremstillere. Da denne enhed afspiller DVDs og Video cds efter diskindholdet som den blev fremstillet af softwarefremstilleren er det muligt at nogle afspilningsegenskaber af denne enhed ikke står til rådighed eller andre funktioner kan også tilføjes.

Se også efter i vejledningen som kommer med ved køb af DVDs og Video cds. Nogle DVDs som blev fremstillet af forretningsmæssige grunde kan måske ikke afspilles på denne enhed.

Diskbeslægtede emner

Titel (kun DVD)

Filmes hovedindhold eller medfølgende indhold eller musikalbum.

Enhver titel er forsynet med et referencenummer som gør det nemt at finde det frem.

Kapitel (kun DVD)

Afsnit af en film eller et musikstykke der er mindre end titlerne. En titel består af en eller flere kapitler.

Ethvert kapitel er forsynet med et kapitelnummer for at gøre det nemt at finde frem til det kapitel Du ønsker. Det kan være at kapitler ikke er kendetegnet, det er afhængig af disken.

Spor (kun video cd og audio/musik CD)

Afsnit af en film eller et musikstykke på en video CD eller en audio/musik CD. Ethvert spor er forsynet med et spornummer som gør det nemt at finde frem til det spor Du ønsker.

Scene

På en video CD med PBC-funktion (Playback control/afspilningskontrol) er enkeltbilleder og levende billeder delt i to afsnit som kaldes "scener". Enhver scene der står til rådighed bliver fremvist i scenemenuen og er forsynet med et scenenummer, som gør det nemt at finde frem til den scene Du ønsker. En scene kan bestå af en eller flere spor.

Video CD typer

Der er to typer video CDs:

Video CDs der er udstyret med PBC (version 2.0)

PBC funktionen (playback control/afspilningskontrol) giver Dig mulighed til at påvirke systemet ved hjælp af menuener, søgefunktioner eller også andre typiske computerlignende funktioner. Udover det kan enestående billeder med høj opløsning afspilles hvis de er inkluderet på disken.

Video CDs der ikke er udstyret med PBC (version 1.1)

Betjenes på samme måde som audio/musik CDs, disse disk tillader afspilning af videofilm såvel som tonee men de er ikke udstyret med PBC (afspilningskontrol).

Om DVD-R og DVD-RW disk

Hvad er forskellen mellem DVD-R og DVD-RW disk?

Den væsentlige forskel mellem DVD-R og DVD-RW er at DVD-R er et medium der kan optages en gang imens DVD-RW er et medium der kan optages og slettes om igen. Du kan optage og slette en DVD-RW disk omtrent op til 1000 gange.

Kan jeg afspille mine brænddygtige disk med en normal DVD afspiller?

Generelt kan DVD-R disk og DVD-RW disk som blev brændt i videotilstand afspilles med en normal DVD afspiller men de skal først være "afsluttet". Denne procedure fikserer diskens indhold for at gøre den læseligt til andre DVD afspillere som DVD-videodisk. DVD-RW disk der blev brændt i VR-tilstand (videoptagelse) kan afspilles på nogle afspillere.

RW
COMPATIBLE

Det forudsætter en egenskab der muliggør afspilning af en DVD-RW disk som blev brændt i videoptagelsesformat.

Hvad er "optagelestilstand"?



Der er står to optagelestilstand til rådighed ved denne optager: VR-tilstand og video-tilstand. Hvis Du optager til en DVD-R disk er det altid i videotilstand. DVD-RW disk kan formateres til Optagelse i VR-tilstand og videotilstand.

Optagelse i VR- tilstand

- 3 forskellige tidsindstillinger til billedkvaliteten/ optagelsen står til rådighed (HQ, SQ, LQ)
- Kan ikke afspilles på normale DVD-afspillere
- Optagelsen kan bearbejdes omfangrigt

Optagelse i videotilstand

- 3 forskellige tidsindstillinger til billedkvaliteten/ optagelsen står til rådighed (HQ, SQ, LQ)
- Kan afspilles på normale DVD- afspillere (efter fikseringen)
- Begrænsede egenskaber til bearbejdelse

Mange funktioner af denne optager er afhængige af optagelestilstand. En eller flere af symbolerne ( , ) kommer frem ved hver funktion der forklæres i denne håndbog, så at Du på første blik kan se om det er relevant for den disk der ligger i skuffen. Du kan finde flere informationer om diskformater og optagelestilstande på side 45.

Anmærkning

DVD- Video format (videotilstand) er et nyt format til optagelse på DVD-R/RW disk som blev godkendt af DVD- forummet i 2000. Det kan derfor være at Du vil have problemer med at afspille optagelesedygtige DVD disk i nogle afspillere. Symptomerne inkluderer videoartifakter, tone og/eller videorafald og afspilningen standser pludseligt. Vores firma kan ikke tage ansvar for problemer der opstår ved afspilningen af disk, som blev optaget med denne optager, på andre afspillere.

Er bearbejdelse af en DVD som bearbejdelsen af et videobånd?

Nej. Hvis Du bearbejder et videobånd bruger Du en båndoptager til at afspille originalbåndet og en anden til at optage bearbejdelsen. Ved DVD bearbejder Du ved at lave en "spilleliste" af hvad Du ønsker at spille og hvornår Du ønsker at spille det. Ved afspilning vil optageren afspille disken tilsvarende til spillelisten.

Om ordene 'original' og 'spilleliste'

Igennem denne håndbog vil Du ofte se ordene original og spilleliste for at henvise til det "virkelige" indhold og til den bearbejdede udgave.

- **Original:** indholdet henviser til hvad der virkelig er på disken.
- **Playlist (Spilleliste):** indholdet henviser til den bearbejdede udgave af disken - hvordan originalindholdet skal afspilles.

Nulstil optageren

Hvis du observerer nogen af følgende symptomer...

- Apparatet er sat i stikket, men strømmen hverken tænder eller slukker.
- Displayet på frontpanelet virker ikke.
- DVD optageren virker ikke normalt.

...du kan nulstille optageren'en som følger:

- Tryk på og hold POWER knappen inde i mindst 5 sekunder. Dette vil tvinge enheden til at slukkes. Tryk på POWER knappen igen for at tænde for apparatet.
- Tag strømstikket ud, vent mindst 5 sekunder, og sæt det så i igen.

Disktype	Diskformat	Optagelestilstand	Funktioner
DVD-Video	VideofORMAT	n/a	Kun afspilning
DVD-RW	Videoptagelse (standard)	VR-tilstand	Afspilning, optagelse, bearbejdelse af original/spilleliste
	VideofORMAT	Videotilstand	Afspilning, begrænset optagelse, begrænset bearbejdelse
DVD-R	VideofORMAT	Videotilstand	Afspilning, begrænset optagelse, begrænset bearbejdelse

Om det interne harddiskdrev

Det interne harddiskdrev (HDD) er et følsomt stykke udstyr. Anvend optageren i overensstemmelse med de følgende retningslinjer for at undgå HDD-svigt.

Vi anbefaler at du laver backup af vigtige optagelser på DVD-R/RW-diske for at undgå tab af data hvis uheldet er ude

- Flyt ikke optageren mens den er tændt.
- Placer og anvend optageren på en stabil, vandret flade.
- Blæseren og ventilationsåbningerne på bagsiden må ikke blokeres.
- Optageren må ikke anvendes på meget varme eller fugtige steder eller hvor der kan forekomme pludselige temperaturændringer. Pludselige temperaturændringer kan forårsage kondensering inde i optageren. Dette kan være årsag til HDD-svigt.
- Mens optageren er tændt, må du ikke trække kablet ud af stikdåsen i væggen eller slukke afbryderen her
- Optageren må ikke flyttes umiddelbart efter at den er slukket. Hvis det er nødvendigt at flytte optageren, skal det foregå som følger:
 1. Vent mindst to minutter efter at meldingen POWER OFF vises i displayet.
 2. Træk kablet ud af stikdåsen.
 3. Flyt optageren..
- Hvis strømmen svigter mens optageren er tændt, er der risiko for, at nogle data på HDD'et går tabt.
- Harddiskdrevet er meget sart. Hvis det anvendes forkert eller i et upassende miljø, er det muligt, at det svigter efter nogle få års anvendelse. Tegn på problemer er f.eks. uventet fastfrysning af afspilningen og forstyrrelser (mosaik) i billedet. Dog kommer der i nogle tilfælde ingen advarsler før et HDD-svigt.

Hvis harddiskdrevet svigter, er det ikke muligt at afspille det optagede materiale. I så fald skal hele HDD-enheden udskiftes.

Kort som kan vise og gemme

- SD-hukommelseskort
- Multimediekort (MMC)
- Memory Stick (MS)
- Kompatibel med: FAT 12, FAT 16 eller FAT 32
- Anvend denne enhed til at formatere et hukommelseskort når det anvendes første gang. Bemærk at hukommelseskortet måske ikke længere kan anvendes på andet udstyr når det er formateret i denne enhed.
- Anvend kun de hukommelseskort der anbefales ovenfor.

Vedrørende skrivebeskyttelse

Hvis kortet har en kontakt til skrivebeskyttelse og den er aktiveret, kan du ikke skrive på, slette eller formatere kortet.

Isætning/udtagning af hukommelseskort

Vi anbefaler at isætte eller fjerne hukommelseskortet efter at enheden er slukket.

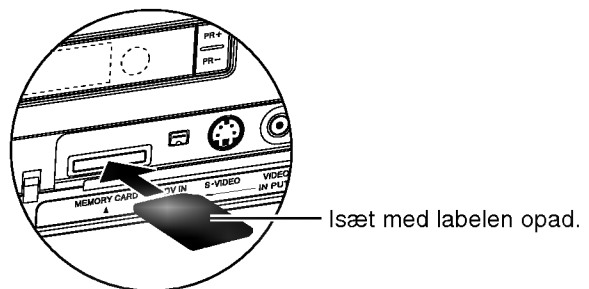

Isæt kortet

Før kortet lige ind indtil det er på plads.

Udtag kortet

Tryk midt på kortet.



Bemærk

- Hukommelseskortet skal opbevares utilgængeligt for børn. Hvis du sluger det, skal du straks søge lægehjælp.
- Et hukommelseskort kan måske ikke anvendes i denne optager.

Bemærkninger til JPEG-optagelser

- Afhængigt af JPEG-filernes antal og størrelse kan det tage flere minutter for dvd-optageren at læse indholdet. Hvis der ikke er noget skærmbillede efter flere minutter, er nogle af filerne for store — reducer JPEG-filernes opløsning til under 4 megapixel.
- Det samlede antal filer og mapper på et medie er frit, men det samlede antal filer og undermapper i en mappe bør være under 1999.
- Nogle medier kan være inkompatible på grund af forskellige optagelsesformater eller mediets tilstand.
- Når du anvender software som "Easy CD Creator" til at brænde JPEG-filer på en cd, skal du sikre dig at alle de valgte filer har filtypenavnet ".jpg", før du kopierer dem til cd-layoutet.
- Hvis filerne har filtypenavnene ".jpe" eller ".jpeg", skal de omdøbes til ".jpg".
- Filer med andre filtypenavne end ".jpg" kan ikke læses af denne dvd-afspiller selv om de vises som JPEG-billedfiler i Windows Explorer®.

Bemærkninger til MP3-filer

Om MP3-filer

- En MP3-fil er en lydfil, der er komprimeret ved hjælp af filkodningssystemet MPEG1 audio layer-3. Filer, der har filtypenavnet ".mp3", kaldes MP3-filer.
- Optageren kan kun læse MP3-filer med filtypenavnet ".mp3".

MP3-filers kompatibilitet med optageren er omfattet af følgende begrænsninger:

1. Det fysiske CD-R-format bør være "ISO 9660" eller "JOLIET".
2. Hvis du brænder MP3-filerne ved hjælp af et software-program, der ikke kan lave et filsystem, f.eks. "Direct-CD" m.fl., er det ikke muligt at afspille filerne. Vi anbefaler, at du bruger "Easy-CD Creator", som laver et ISO9660- eller JOLIET-filsystem.
3. Det samlede antal filer og mapper på mediet er frit, men det samlede antal filer og undermapper i en mappe bør være under 1999.

Denne DVD-optager kræver, at diskene/optagelserne lever op til bestemte tekniske standarder, for at der kan opnås en optimal afspilningskvalitet. DVD'er, der er indspillet på forhånd, bliver automatisk indstillet til disse standarder. Der findes mange forskellige skrivbare diskformater (inklusive CD-R-diske, der indeholder MP3-filer), som kræver visse forhåndsbestemte betingelser (se ovenfor) for at sikre kompatibilitet.

Vær også opmærksom på, at der kræves tilladelse til at downloade MP3-filer og musik fra internettet. Vores firma kan ikke give sådanne tilladelser, da disse altid skal gives af copyright-indehaveren.



Sikkerhedsforanstaltninger

Omgang med enheden

Hvis enheden skal transporteres

Den originale transportæske og forpakkingsmaterialet kommer belejligt. Til maksimal beskyttelse burde enheden forpakkes igen som den oprindeligt blev pakket fra fabrikken.

Opstilling af enheden

Billedet og toneen på nærstående tv, VIDEOBÅNDOPTAGER eller radio kan ved afspilningen blive forvriddet. I dette tilfælde skal enheden stilles væk fra tv, VIDEOBÅNDOPTAGER eller radio eller enheden skal slås fra efter at disken blev fjernet.

Renholdelse af overfladen

Flygtige væsker som f. eks. insektdræbende middelevil må ikke bruges i nærheden af enheden. Gummi- eller plastprodukter må ikke være i kontakt med enheden for en længere tidsperiode. De vil efterlade mærker på overfladen.

Rensningen af enheden

Rensningen af kabinettet

Brug en blød og tør klud. Hvis overfladerne er stærk snavset rens dem med en blød, let fugtig klud med et mild rensningsmiddel. Brug aldrig stærke løsninger som f. eks. alkohol, benzin, eller fortyndingsmiddel, da disse middelevil beskadiger enhedens overflade.

For at opnå et klart billede

Optageren er et højteknologisk præcisionsapparat. Hvis den optiske pickup linse og diskens drivdele er snavset eller slidt, vil billedetkvaliteten være dårlig. Regelmæssig kontrol og vedligeholdelse anbefales efter hver 1000 timers brug. (Det er afhængig af betjeningsomfeltet.) Kontakt venligst den nærmeste forhandler for nærmere oplysninger.

Fjernbetjeningens funktionsomfang

Udpeg fjernbetjeningen ved fjernudløseren og tryk på knapperne.

Indsætte batterier i fjernbetjeningen

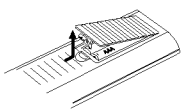

Batteriafdækningen skal tages fra fjernbetjeningen og to R03 batterier (størrelse AAA) skal sættes ind og indrettes korrekt efter + og - .



Advarsel

Bland aldrig gamle og nye batterier sammen. Bland aldrig forskellige batterityper sammen (standard, alkaline, m.m.).

Anmærkninger til disk

Behandling af disk

Berør aldrig afspilningssiden på en disk. Hold disken på enderne sådan at fingeraftrykkene ikke kommer på overfladen. Klæb ingen papir eller tape på disken.

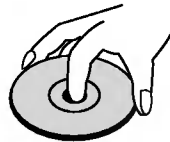

Lagring af disken

Efter afspilning burde diskene lagres i deres æske. Disken må ikke udsættes for direkte sollys eller varme. Lad disken ikke ligge i en parkeret bil som er udsat for direkte sollys da der kan opstå en betydelig varmekontrast inden i bilen.

Rense disken

Fingeraftryk eller støv på disken kan forårsage en dårlig billedkvalitet og en toneforvriddning. Inden Du afspiller disken skal den renses med en ren klud. Visk disken fra midten udad.

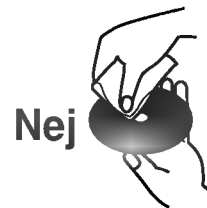

Brug aldrig stærke opløsningsmiddelevil som alkohol, benzin, fortyndingsmiddelevil, forretningsmæssige rensningsmiddelevil eller antistatisk spray der bliver brugt til ældre vinylplader.

Om symbolerne

Om fremvisning af symbolet

"  " kan komme frem på skærmen i løbet af betjeningen. Dette ikon betyder at funktionen som bliver forklaret i denne håndbog ikke står til rådighed på denne specielle disk.

Om vejledningens diskymboler

Hvis en titel på et afsnit har en af følgende symboler, betyder det at afsnittet kun er anvendeligt til de disk der har dette symbol.

-  Harddiskdrev
-  Hukommelseskort
-  DVD-R/RW med video-optagelsestilstand
-  DVD-RW med VR-optagelsestilstand
-  DVD-Videodisk
-  Video CDs
-  Audio CDs
-  MP3 disk
-  JPEG disk



Gå til det NÆSTE kapitel/spor.

For en hurtig fremadsøgning samtidig med afspilning, tryk her og hold fast for to sekunder.

STOP (■)

Standser afspilningen eller optagelsen.



Gå til begyndelsen af det aktuelle kapitel/ spor eller til det forudgående kapitel/spor.

For en hurtig baglænsøgning samtidig med afspilning, tryk her og hold fast for to sekunder.

PAUSE (||)

Stanser avspillingen eller optaket midlertidig. Tryk en gang til for å gå ut av pausemodus.

REC (●)

Starter optagelsen. Tryk gentagende for at indstille optagelsestiden.

PLAY (▶)

Starter afspilningen.

TIMESHIFT

Aktiverer pausefunktion direkte tv/afspilning (timeshift) for et direkte tv-program.

PR (+/-)

Søger op eller ned igennem hukommelsen.

Fjernsporing

Sigt her med optagerens fjernstyring.

Hovedafbryderknappen og indikator

Tænder/slukker optageren.
Lyser rødt op hvis optageren er i standby tilstand.

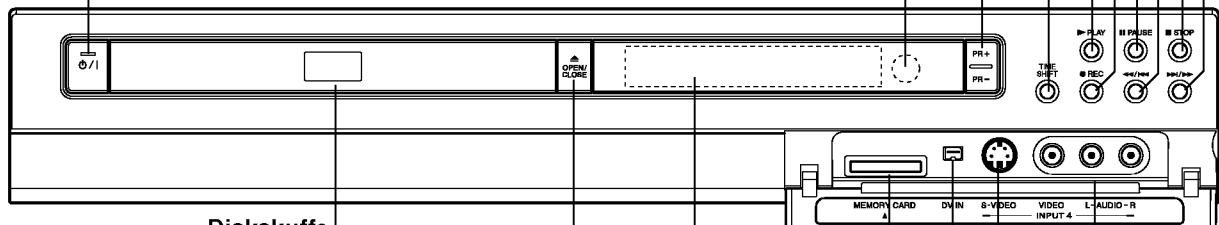

Diskskuffe

Indsæt en disk her.

OPEN/CLOSE (▲)

Åbner eller lukker diskuffen.

Display

Viser optagerens aktuelle status.

Slot til hukommelseskort

Indsæt et hukommelseskort (SD, MMC eller MS).

DV IN

Tilslut DV-udgangen af en digital camcorder.

INDGANG 4 (S-VIDEO IND)

Tilslut s-video udgangen fra en ydre kilde (tv/ monitor, videobåndoptager, camcorder, m.m.).

INDGANG4 (VIDEO IND/TONE IND (venstre/højre))

Tilslut tone/video-udgangen fra en ydre kilde (musiksystem, tv/ monitor, VIDEOBÅNDOPTAGER, camcorder, m.m.).



REC Apparatet optager.

● Angiver hvis optageren er sat til optagelse med tidsindstilling eller en tidsindstilling er programmeret.

HQ, SQ, LQ
Angiver optagelsestilstanden.

ST Angiver hvis en stereoudsendelse blev modtaget.

BIL Angiver hvis en tosproget udsendelse bliver modtaget.

CHP Angiver det aktuelle kapitelnummer.

TRK Angiver det aktuelle spornummer.

TV Angiver hvis optageren er i tv-modtagelsestilstand.

TITLE Angiver det aktuelle titelnummer

T/S
Angiver timeshift-mode.

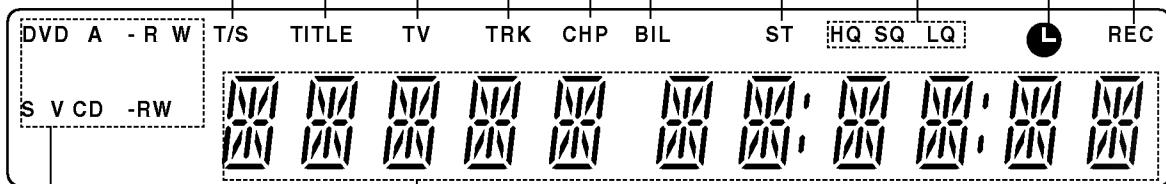

Tegnindikator

Angiver tiden, den totale afspilningstid, forløbet tid, kapitel/spornummer, kanaler, m.m..

Indikatoren til disktypen

Angiver disktypen der ligger i skuffen.

POWER
Tænder/slukker optageren.

TV/DVD
For at se programmer/kanaler der blev valgt ved hjælp af optageren eller Tv'en.

3D SURR.
Udvælger 3D "SURROUND/PÅ ALLE SIDER" ved afspilning.

PIP
Vælger respektive tænder eller slukker for PIP-funktionen. Sætter den til on eller off.

0-9 numeriske knapper
Udvælger nummerede funktioner i et menuen.

AV
Omstilling af indgangen til optagelse (modtager, AV1-4, eller DV IND).

AUDIO
Vælger et tonesprog (DVD) eller en tonekanal (CD).

SUBTITLE
Udvælger et sprog til undertekst.

ANGLE
Udvælger en vinkel til DVD- kameraen, hvis funktionen står til rådighed.

REC (●)
Starter optagelsen. Tryk gentagende for at indstille optagelsestiden.

REC MODE
Vælger optagelsestilstanden: HQ, SQ, eller LQ.

TIMER REC
Viser optagelsesmenuens kontrolur.

TIMESHIFT
Aktiverer pausefunktion direkte tv/afspilning (timeshift) for et direkte tv-program.

MARKER
Markerer ethvert punkt ved afspilningen.

SEARCH
Viser mærkesøgningsmenuen.

SETUP
Tilgang til eller udgang fra opsætningsmenuen.

DUBBING
Kopierer dvd til HDD (eller omvendt).

I.SKIP (INSTANT SKIP)
Springer 15 sekunder frem på disken (svarer omtrent til en typisk tv-reklame).

TITLE
Viser diskens titelmenu, hvis det er muligt.

CHP ADD
Indsætter et kapitelmærke ved afspilning/optagelsen af en DVD-RW disk i VR-tilstand.

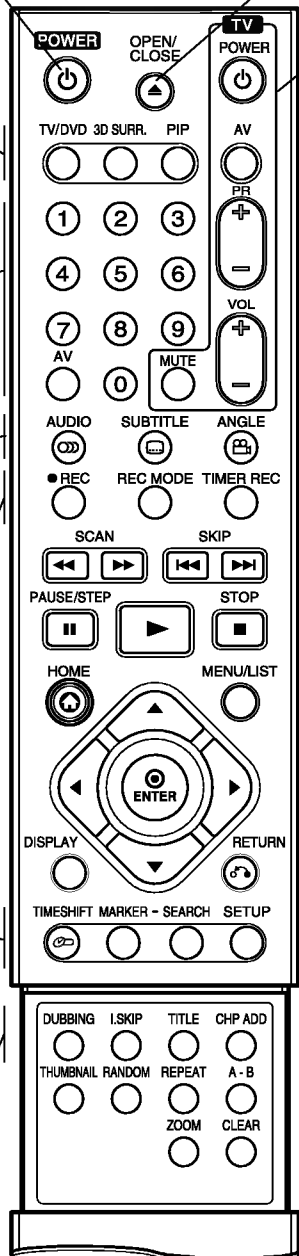

OPEN/CLOSE (▲)
Åbner og lukker diskuffen.

Styringsknapperne til Tv'en
POWER: Tænder eller slukker for fjernsynet. Stiller tv'en til on eller off.
AV: Udvælger tv'ens kilde.
PR +/-: Udvælger tv-programmerne.
VOL +/-: Justerer fjernsynets tonestyrke.
MUTE: Slukker midlertidigt tv-lyden, tryk igen for at gendanne.

SKIP (◀◀ / ▶▶)
Gå til næste kapitel eller spor. Vender tilbage til det aktuelle kapitel eller spor eller går til det forudgående kapitel eller spor.

SCAN (◀◀ / ▶▶)
Søgning baglæns eller fremad.

PAUSE/STEP (||)
Standser forløbig afspilning eller optagelse, tryk igen for at forlade pausetilstanden.

▶ (PLAY)
Starter afspilningen.

STOP (■)
Standser afspilningen eller optagelsen.

HOME
Åbner eller fjerner menuen HOME.

MENU/LIST
Åbner menuen på en dvd. Skifter mellem menuerne Title List-Original og Title List-Playlist.

ENTER
- Kvikterer menuudvalget.
- Viser informationer imens Du ser et tv-program.

◀ / ▶ / ▲ / ▼ (venstre/højre/op/ned)
Vælger en funktion i menuen.

▲ / ▼ (op/ned)
Søger op og ned igennem programhukommelsen.

DISPLAY
Tilgang til "på skærm" fremvisning.

RETURN (↶)
- Fjerner menuen.
- Viser menuen af en video-CD med pbc (afspilningskontrol).

THUMBAIL
Vælger et miniaturebillede for den aktuelle titel og det aktuelle kapitel til original- eller spillelistenmenuen.

RANDOM
Spiller spor i tilfældig rækkefølge.

REPEAT
Gentage kapitel, spor, titel, alt.

A-B
Gentag sekvensen.

ZOOM
Forstørret DVD videobilledet.

CLEAR
Fjerner et spornummer fra programlisten eller et mærke på markørsøgningsmenuen.

ANTENNE (AERIAL)

Tilslut antennen til denne pol.

EURO AV 2 DECODER

Tilslut her tone/video udgangen fra en ydre kilde (pay-tv dekoder, set top box, videobåndoptager, m.m.).

KOAKSIAL (digital toneudgangsjack)

Tilslut til digitalt (koaksialt) tone-/musikudstyr.

COMPONENT VIDEO OUT / PROGRESSIVE SCAN (Y Pb Pr)

Tilslut til en tv med Y Pb Pr-kontakter.

VIDEO (OUT)UDGANG/LYD (OUT)UDGANG (venstre/højre)

Tilslut til et tv med video- og toneudgangskontakter.

VIDEO IND 3 / LYD IND 3 (venstre/højre)

Tilslut tone/video udgangskontakterne fra en ydre kilde (Musik/Lydsystemer, tv/monitor, videobåndoptager, camcorder).

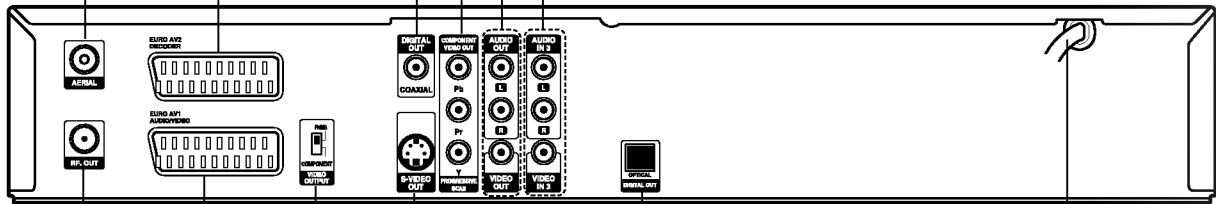

AC Strømledning
Forbind med strømkilden.

OPTISK (digital toneudgangsjack)

Tilslut til digitalt (optisk) tone/musikudstyr.

S-VIDEO UD

Tilslut til en s-video ingangskontakt på tv'en.

VIDEO OUTPUT-kontakt

Vælg enten COMPONENT VIDEO OUT / PROGRESSIVE SCAN eller RGB-signalet fra EURO AV1 AUDIO/VIDEO-terminalen, alt efter hvordan optageren er forbundet med tv'et.

EURO AV 1 LYD/VIDEO

Tilslut til en tv med SCART-kontakt.

RF. OUT

Fører signalet fra ANTENNEN til tv'en/monitoren.

⚠ Advarsel

Berør aldrig de indre stikben af bagpanelets kontakter. Elektrostatisk udladning kan føre til en permanent skade på enheden.

Tilslutning af antennen

Træk kablet fra antennen ud af tv'et, og sæt det i antennestikket på bagsiden af optageren. Sæt den ene ende af antennekablet i tv-stikket på optageren og den anden ende i antenneindgangsstikket på tv'et.

RF-koaksialforbindelse

Forbind RF. OUT-stikket på optageren med antenneindgangsstikket på tv'et via det leverede 75 ohm koaksialkabel (R). RF. OUT-stikket sender signalet videre fra AERIAL-stikket.

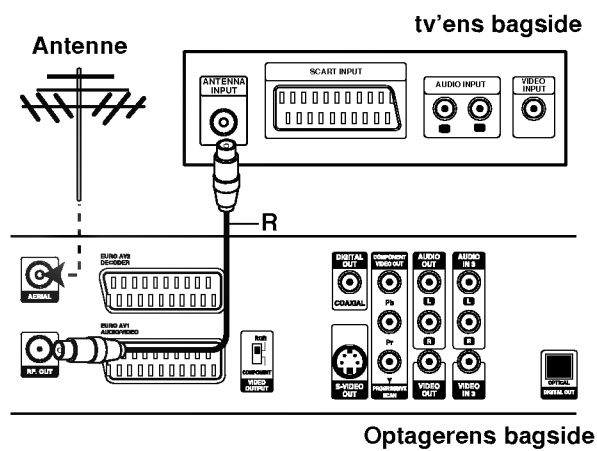

Tip

- Afhængigt af det tv og andet udstyr som du vil forbinde, er der forskellige måder at tilslutte optageren på. Brug kun én af de forbindelser der beskrives nedenfor.
- Se i manualerne til tv'et, videobåndoptageren, stereoanlægget og andet udstyr hvordan du danner den bedste forbindelse.

Forsigtig:

- Tjek at optageren er forbundet direkte med tv'et. Indstil tv'et til den korrekte videoindgangskanal.
- Forbind ikke optagerens AUDIO OUT-stik med grammofonindgangen i audiosystemet.
- Forbind ikke optageren via en videobåndoptager. Dvd-billedet kan blive forvrænget af kopieringsbeskyttelsen.

tv'ens bagside

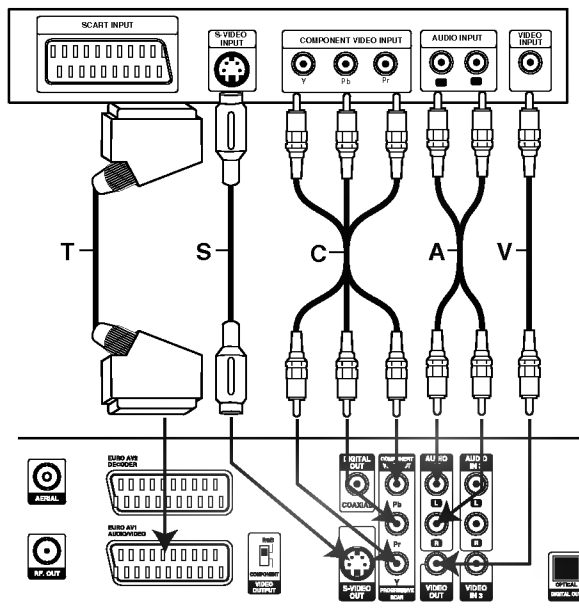

Optagerens bagside

Forbindelse med tv'et

- Opret en af de følgende forbindelser, alt efter det eksisterende udstyrs muligheder.
- Når du anvender COMPONENT VIDEO OUT / PROGRESSIVE SCAN-stikkene, skal VIDEO OUTPUT-kontakten stå på COMPONENT. Når du anvender SCART-stikket, skal VIDEO OUTPUT-kontakten stå på RGB.

SCART-forbindelse

Forbind EURO AV1 AUDIO/VIDEO-SCART-stikkene på optageren med de tilsvarende stik på tv'et via det leverede SCART-kabel (T).

Videoforbindelse

Forbind VIDEO OUT-stikket på optageren med videoindgangsstikket på tv'et via videokablet (V).

S-video-forbindelse

Forbind S-VIDEO OUT-stikket på optageren med S-video-indgangsstikket på tv'et via videokablet (S).

Component Video-forbindelse

Forbind COMPONENT VIDEO OUT / PROGRESSIVE SCAN-stikkene på optageren med de tilsvarende indgangsstik på tv'et via et Y-Pb-Pr-kabel (C).

Progressive Scan (ColorStream®Pro)-forbindelse

Hvis tv'et er et højopløsnings-tv eller af typen "digital ready", kan du benytte optagerens Progressive Scan-udgang for at opnå den højest mulige videoopløsning. Hvis tv'et ikke accepterer Progressive Scan-formatet, vil billedet blive forvrænget hvis du forsøger at bruge Progressive Scan på optageren.

Forbind COMPONENT VIDEO OUT / PROGRESSIVE SCAN-stikkene på optageren med de tilsvarende indgangsstik på tv'et via et Y-Pb-Pr-kablet (C).

Bemærk

- Indstil Progressive til "On" i setup-menuen for progressivt signal, se side 23.
- Indstil Progressive til "Off" ved at fjerne en eventuel disk fra enheden og lukke diskuffen. Tjek at meldingen "No disc" vises i skærbilledet. Hold så STOP-knappen trykket ind i fem sekunder før du slipper den.
- Progressive Scan virker ikke med den analoge videoforbindelser (det gule VIDEO OUT-stik) eller S-VIDEO-forbindelsen.

Audioforbindelse (venstre/højre)

Forbind det venstre og højre AUDIO OUT-stik på optageren med venstre og højre indgangsstik på tv'et via audiokablerne (A). Forbind ikke optagerens AUDIO OUT-stik med grammofonindgangen i audiosystemet.

Tilslutning til en kabelbox eller satellitmodtager

Hvis Du har en kabel- eller satellitmodtager med en indbygget dekoder skal Du tilslutte den til denne optager og Dit tv som det bliver vist på denne side. Hvis Du bruger en separat dekoderbox til Din kabel/satellit tv, sæt den op ved at følge anledningen til højre.

Hvis Du føler opsætningen på denne side kan Du:

- Optage ethvert program ved at udvælge det på kabelboxen/satellitmodtageren.

- 1** Tilslut et rf-kabel som vist. Det muliggør at se og optage tv-programmer.
- 2** Brug et SCART-kabel for at tilslutte EURO AV1 AUDIO/VIDEO kontakten til en SCART- AV-kontakt på Dit fjernsyn. Det giver mulighed at se disk.
- 3** Brug et SCART-kabel for at tilslutte EURO AV2 DECODER kontakten til en SCART AV- kontakt på Din satellit/kabelbox. Det giver mulighed for at se koderede tv-programmer.

Tip

Denne optager har en "sløjfe-igennem"-funktion. Denne egenskab giver mulighed for at optage et tv-program fra den indbyggede tv-modtager mens Du samtidig ser et satellit- eller kabelprogram (se side 48).

⚠ Advarsel:

Tilslut denne optager ikke "igennem" Din VIDEOBÅNDOPTAGER, satellitmodtager eller kabelbox. Tilslut altid hver enkelt komponent direkte til Din tv- eller av-modtager.

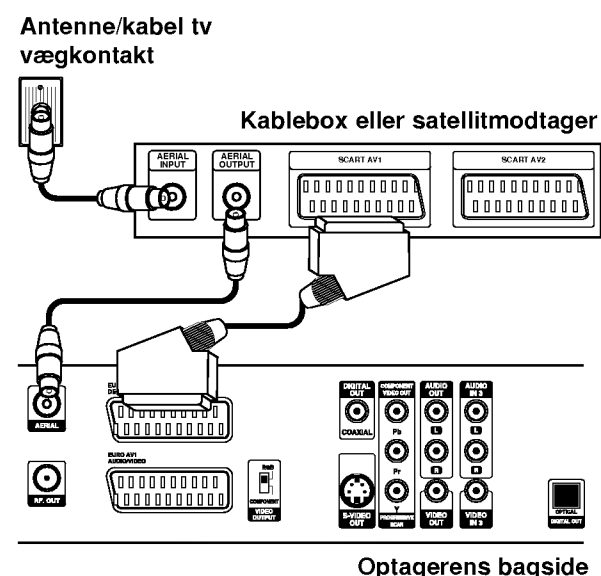

Tilslutning af en ydre dekoderbox

Hvis Du har en ydre, dedikeret dekoderbox til Dit satellit- eller kabelsystem brug opsætningen som bliver beskrevet på denne side.

- 1** Tilslut kablet fra antenne/kabel -tv-udgangen til indgangen på Din kabel/satellituner.
- 2** Brug et SCART-kabel for at tilslutte dekoderen til Din kabel/satellituner. Se efter i håndbogen til Din dekoderbox for detaljerede informationer.
- 3** Brug et SCART-kabel for at tilslutte EURO AV2 DECODER kontakten til en SCART AV kontakt på Din satellit/kabelbox.
- 4** Brug et SCART-kabel for at tilslutte EURO AV1 AUDIO/VIDEO kontakten til en SCART AV kontakt på Din tv.

⚠ Advarsel:

- Tilslut ikke Din dekoderbox direkte til denne optager.
- Informationer fra dekoderen (for eksempel emner vedrørende pay-tv service) kan kun ses hvis denne optager er slukket (i standby).
- For at optagelsen med tidsindstilling kan fungere rigtigt på denne optager, skal satellit/kabelboxen også være tændt ved optagelsen.
- Det er ikke muligt at se et tv-program og optage et andet med denne form af opsætning.

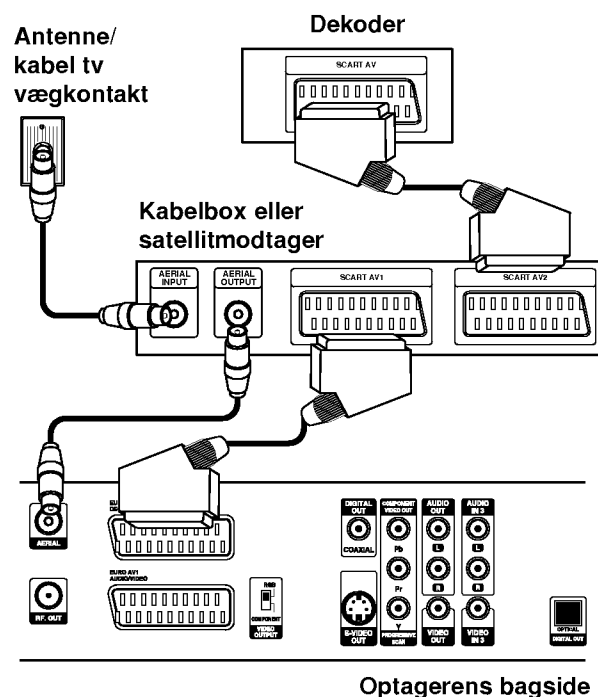

Tilslutning til en forstærker

Tilslutning til en forstærker med tokanal analog stereo eller Dolby Pro Logic II/ Pro Logic

Forbind det venstre og højre AUDIO OUT-stik på optageren med venstre og højre indgangsstik på forstærkeren, modtageren eller stereoanlægget via audiokablerne (A).

Tilslutning til en forstærker der er udstyret med tokanal digital stereo (PCM) eller til en tone/video modtager der er udstyret med en multi-kanal dekoder (Dolby Digital™, MPEG 2, eller DTS)

1 Forbind et af optagerens DIGITAL AUDIO OUT-stik (OPTICAL O eller COAXIAL X) med det tilsvarende stik i forstærkeren. Brug et optionelt (optisk O eller koaksialt X) audiokabel.

2 Du vil have brug for at aktivere optagerens digitale udgang. (Se "tone" på side 25).

Digital multi-kanal tone

En digital flerkanalsforbindelse giver den bedste lyd kvalitet. Til det skal du bruge en flerkanals-audio/video-modtager som understøtter et eller flere af de audioformater som din optager understøtter (MPEG 2, Dolby Digital og DTS). Tjek manualen for modtageren og logoerne på modtagerens forside.



Advarsel:

På grund af DTS licensaftalen vil den digitale udgang være i DTS digitaludgang hvis DTS-tonestrømmen udvælges.



Anmærkninger

- Hvis toneformatet på den digitale udgang ikke passer til ydeevnen af modtageren, vil modtageren producere en stærk, forvridd tone eller slet ingen tonee.
- Sekskanaler digitaltone fra alle sider (Surround Sound) via en digitalforbindelse kan kun opnåes hvis modtageren er udstyret med en digital multi-kanal dekoder.
- Tryk AUDIO for at se toneformatet af den aktuelle DVD på skærmen.
- Denne optager yder ikke en intern (2-kanal) dekoding af et DTS tonespor. For at nyde DTS multi-kanal fra alle sider skal denne optager tilsluttes til en DTS-kompatibel modtager via en af optagerens digitale toneudgangskontakter.

Optagerens bagside

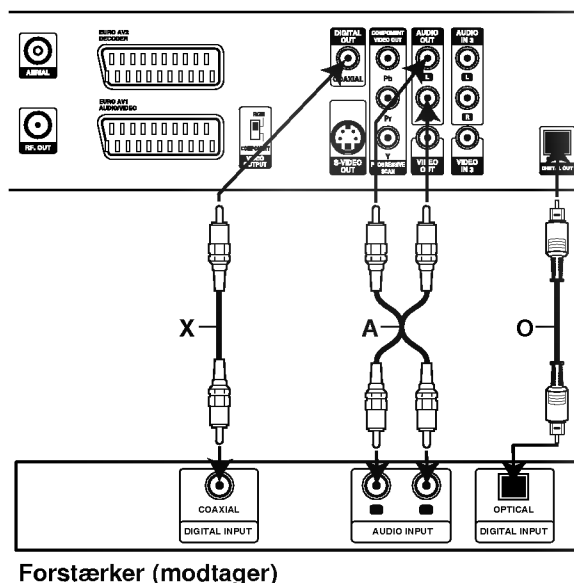

Forstærker (modtager)

Forbindelse af audio/videotilbehør med optageren

Forbind indgangene (AV3, AV4) på optageren med audio/videoudgangene på tilbehøret via audio/videokabler.

Anmærkning

Hvis du benytter S-VIDEO IN bøsningen på frontpanelet, er VIDEO IN bøsningen på frontpanelet ikke tilgængelig.

Kontaktpanel fra tilbehørskomponenten
(VIDEOBÄNDOPTAGER, Camcorder, m.m.)

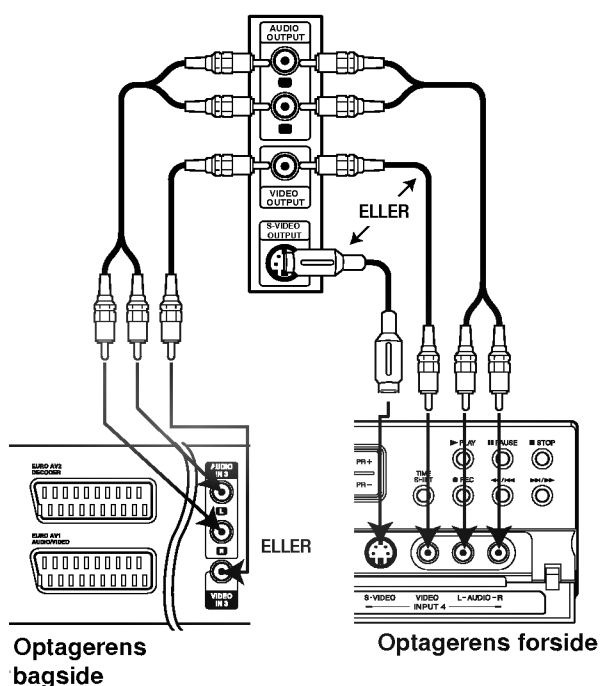

Tilslutning af en digital camcorder

Via DV IN-stikket i frontpanelet kan du forbinde et DV-digitalt videokamera og digitalt overføre DV-bånd eller DVD-R/RW-diske til DVD-R/RW eller harddiskdrevet.

Brug et DV-kabel (ikke leveret) til at forbinde DV-ind/udgangen på DV-videokameraet med DV IN-stikket i frontpanelet på denne optager.

Anmærkning

Denne kontakt er kun for tilslutningen til DV-udstyr. Det er ikke kompatibel med digitale satellittuner eller D-VHS videodæk.

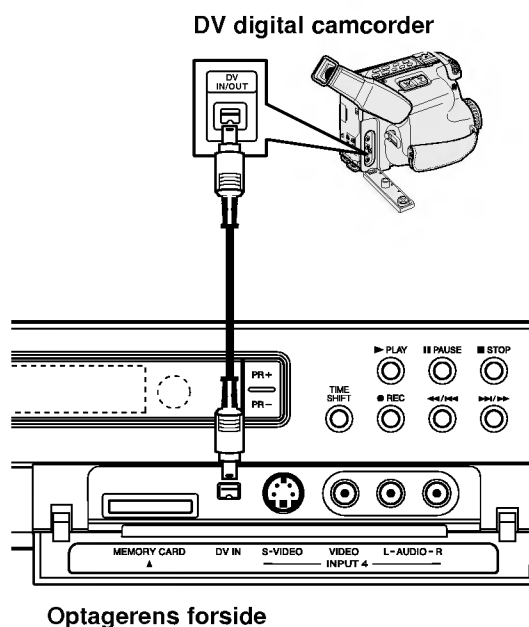

Indgangsindstillinger

I dette menusystem findes der mange måder at tilpasse de leverede indstillinger efter ønske. De fleste menuer består af tre niveauer til opsætning af funktionerne men nogle kræver en større dybde til magfoldigheden af indstillinger. Hvis Du trykker SETUP vil kun det første og andet niveau af menusystemet komme frem på tv-skærmen. Tredje plan kan vises ved at trykke ►. For at styre menuplanen vil Du se "►" på højre side af menuetiketten. Det vil hjælpe Dig at gå frem til det næste niveau.

Bringe menuen frem og forlade menuen:

Tryk SETUP for at bringe menuen frem. Et tryk igen vil bringe Dig tilbage til den oprindelige skærm.

Gå til det næste niveau:

Tryk ► på fjernbetjeningen.

Gå tilbage til det forudgående niveau:

Tryk ◀ på fjernbetjeningen.

Almindelige betjeninger

- 1** Tryk SETUP.
Setup menuen kommer frem.
- 2** Brug ▲ / ▼ for at vælge den ønskede funktion.
- 3** Hvis den ønskede funktion blev valgt, tryk ► for at komme frem til næste niveau.
- 4** Brug ▲ / ▼ til udvalg af den anden ønskede funktion.
- 5** Tryk ► for at komme frem til det tredje niveau.
- 6** Brug ▲ / ▼ for at vælge den ønskede indstilling, tryk derefter ENTER til at kvittere Dit udvalg.
Nogle punkter kræver yderligere trin.
- 7** Tryk SETUP til at forlade opsætningsmenuen.

Generelt

Auto Program

Denne optager har en frekvenssyntetiseret tuner som kan modtage op til 88 tv-kanaler.

Forberedelse:

Forbind optageren med den ønskede type antenne som vist under Tilslutning af antennen på side 14.

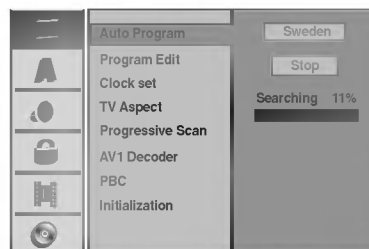

- 1** Tryk SETUP.
Opsætningsmenuen kommer frem.
- 2** Brug ▲ / ▼ for at vælge de almindelige funktioner.
- 3** Hvis de almindelige funktioner blev valgt, tryk ► for at komme frem til det næste niveau.
- 4** Brug ▲ / ▼ for at udvælge Auto Program funktionen.
- 5** Tryk ► for at komme frem til tredje niveau.
"Landefunktionen" er fremhævet.
- 6** Brug ▲ / ▼ til at vælge et land, tryk derefter ►.
"Start" ikonet er fremhævet.
- 7** Tryk ENTER for at starte med programsøgningen.
Afstemningsapparatet vil automatisk kredse igennem alle programmer der står til rådighed i denne omegn og sætte dem ind i afstemningsapparatets hukommelse.



Programbearbejdelse

Du kan selv bearbejde et program (tilføje, slette, benævne, flytte, m.m.).

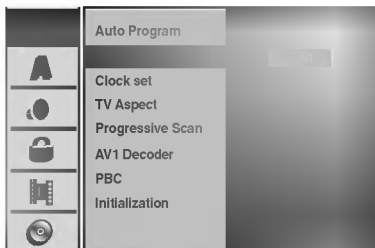

- 1 Tryk SETUP.**
Opsætningsmenuen kommer frem.
- 2 Brug ▲ / ▼ for at udvælge de almindelige funktioner.**
- 3 Hvis de almindelige funktioner blev valgt, tryk ► for at komme frem til næste niveau.**
- 4 Brug ▲ / ▼ for at vælge Program Edit -funktionen, tryk så ► for at komme frem til tredje niveau.**
"Edit" ikonet er fremhævet.
- 5 Tryk ENTER.**
Programlistemenuen kommer frem.

PR	Ch.	MFT	Station
	C 12		SBC1
02	C 23	0	BLK
03	C 7	0	ITV
04	C 27	-10	CH2
05	C 17	0	CHTV
06	C 33	0	WEST
07	C 34	+20	ANGLI
08	C 47	0	ABC
09	C 10	-60	TV2
10			
11			

- 6 Brug ▲ / ▼ for at udvælge et pr-nummer, tryk så ENTER.**
Programlistefunktionen kommer frem på venstre side af menuvinduet.
- 7 Brug ▲ / ▼ for at udvælge en funktion, tryk så ENTER for at kvittere.**

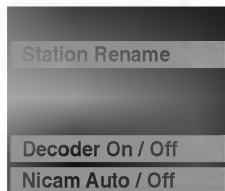

Program Edit: Bearbejder det udvalgte program.

Station Rename: Bearbejder stationens navn.

Move: Flytter programmets plads på programlisten.

Delete: Sletter programet fra listen.

Decoder On/Off: Sætter dekoderen for programmet til "On" eller "Off".

NICAM Auto/Off: Sætter NICAM-funktionen for programmet til auto eller til "Off".

- 8 Tryk RETURN (↵) gentagende til at forlade programlistemenuen.**

Programbearbejdelse

Du kan selv gennemføre en søgning for at vælge og oplagre tv-programmer.

- Brug ▲ / ▼ for at vælge et program i programlistemenuen, tryk så ENTER.
Menupunkterne vises til venstre for menuen.
- Brug ▲ / ▼ for at vælge indstillingen 'programbearbejdelse' fra funktionerne, tryk så ENTER.
Programbearbejdelsesmenuen kommer frem.

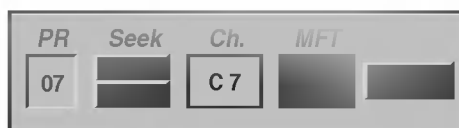

- Se beskrivelsen nedenunder om hvordan man kan bruge programbearbejdelsesmenuen.
◀ / ▶ (venstre/højre): Flytter markøren til den forudgående eller til den næste spalte.
▲ / ▼ (op/ned): Ændrer indstillingen på den aktuelle markørposition.
PR: Viser programnummeret (kun vinduet)
Seek: Søger automatisk en station. Brug ◀ / ▶ til at vælge Seek (Søg), og tryk så på ▲ / ▼.
Søgningen stopper når optageren har tunet ind på en station.
Ch.: Ændrer kanalnummeret til redigering. Brug ◀ / ▶ for at vælge "Ch."-funktionen, tryk så ▲ / ▼.
MFT: Ændrer frekvensen til fintafstemningen. Brug ◀ / ▶ for at vælge "MFT"-funktionen, tryk så ▲ / ▼.
- Vælg "OK" tryk så ENTER for at godkende indstillingen og for at vende tilbage til programlistemenuen.

Rediger program (fortsat)

Omdøb station

Du kan frit navngive stationerne. Navnene kan være op til 5 tegn lange.

1. Brug ▲ / ▼ til at vælge et program i menuen Program List, og tryk så på ENTER. Menupunkterne vises til venstre for menuen.
2. Brug ▲ / ▼ til at vælge optionen 'Station Rename' (omdøb station), og tryk så på ENTER. Tastaturmenuen vises.

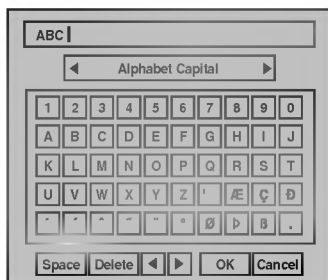

3. Indtast et navn for stationen. Brug ◀ / ▶ / ▲ / ▼ til at vælge et tegn, og tryk så på ENTER for at bekræfte valget.

- **Alphabet Capital:** Skifter tastaturet om til store bogstaver.
- **Alphabet Small:** Skifter tastaturet om til små bogstaver.
- **Symbol:** Skifter tastaturet om til symboler.
- **OK:** Vælg denne knap for at afslutte.
- **Cancel:** Sletter alle indtastede tegn.
- **Space:** Indsætter et mellemrum ved markøren.
- **Delete:** Sletter tegnet til venstre for markøren.
- **◀ / ▶:** Flytter markøren til venstre eller højre.



Indtastning af et navn med fjernstyringen

▶ (PLAY): Indsætter et mellemrum ved markøren.

|| (PAUSE/STEP): Sletter tegnet til højre for markøren.

■ (STOP), CLEAR: Sletter tegnet til venstre for markøren.

◀◀ / ▶▶: Flytter markøren til venstre eller højre.

Numeriske (0-9): Indsætter tegnet på den tilsvarende plads i den valgte kolonne.

MENU/LIST, DISPLAY: Skifter tastaturindstilling (store/små bogstaver, symboler)

4. Vælg OK-ikonet, og tryk på ENTER for at gemme navnet og vende tilbage til menuen Program List.

Sorter tv-kanaler manuelt

Du kan sortere programmernes position i menuen Program List.

1. Brug ▲ / ▼ til at vælge et program i menuen Program List, og tryk så på ENTER. Menupunkterne vises til venstre for menuen.
2. Brug ▲ / ▼ til at vælge optionen 'Move', og tryk så på ENTER.
3. Brug ▲ / ▼ til at vælge den ønskede position, og tryk så på ENTER.

Slet et program

Du kan slette et program i menuen Program List.

1. Brug ▲ / ▼ til at vælge et program i menuen Program List, og tryk så på ENTER. Menupunkterne vises til venstre for menuen.
2. Brug ▲ / ▼ til at vælge optionen 'Delete', og tryk så på ENTER. Programmet slettes.

Slå dekoderen til/fra

1. Brug ▲ / ▼ til at vælge det program som du vil kæde sammen med dekoderfunktionen, i menuen Program List, og tryk på ENTER. Menupunkterne vises til venstre for menuen.
2. Brug ▲ / ▼ til at vælge optionen 'Decoder On/ Off', og tryk så på ENTER. Hvis du vælger On, vises 'Decoder' i skærmmenuen.

Slå NICAM til/fra

Denne optager kan modtage hi-fi-lydtransmission i NICAM-stereo. Hvis lyden forvrænges på grund af dårlig modtagelse, kan du slå funktionen fra.

1. Brug ▲ / ▼ til at vælge et program i menuen Program List, og tryk så på ENTER. Menupunkterne vises til venstre for menuen.
2. Brug ▲ / ▼ til at vælge optionen 'Nicam Auto / Off', og tryk så på ENTER. Hvis du vælger Auto, vises 'NICAM' i skærmmenuen.

Automatisk tidsindstilling

Hvis den automatiske søgning for programmer/kanaler er afsluttet blev også den aktuelle tid og dato indstillet automatisk. Hvis tidspunktet i optagerens display ikke er korrekt, skal uret indstilles manuelt.

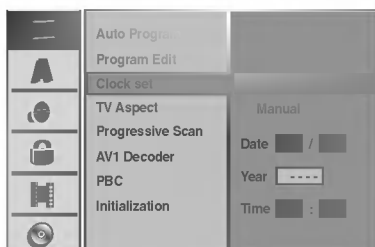

- 1** Tryk SETUP.
Opsætningsmenuen kommer frem.
- 2** Brug ▲ / ▼ for at vælge det almindelige menu.
- 3** Hvis det almindelige blev valgt, tryk ► for at komme frem til næste niveau.
- 4** Brug ▲ / ▼ for at vælge Clock set-funktionen.
- 5** Tryk ► for at komme frem til tredje niveau.
- 6** Brug ▲ / ▼ for at vælge den Auto-funktionen, tryk så ENTER.
- 7** Tryk SETUP til at forlade opsætningsmenuen.

Bemærk

Det kan ske at tv-stationen ikke sender oplysninger om dato og/eller klokkeslæt eller sender en forkert tid, og at optageren så indstiller den forkerte tid. I så fald anbefaler vi at du indstiller uret manuelt.

Manuelt indstilling af tiden

- 1** Følg trin 1-5 som vist ovenover (Automatisk tidsindstilling).
- 2** Brug ▲ / ▼ for at vælge manuelindstillingen, tryk så ENTER.

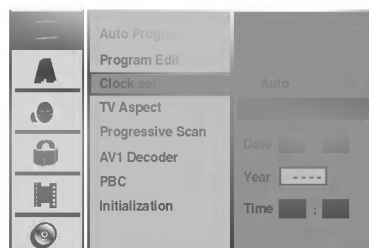

- 3** Indgiv den nødvendige tids- og datoinformation.
◀ / ▶ (venstre/højre): Bevæger markøren til den forudgående eller den næste spalte.
▲ / ▼ (op/ned): Ændrer indstillingen på den øjeblikkelige markørposition.
- 4** Tryk ENTER for at godkende Din indstilling, tryk så SETUP for at forlade opsætningsmenuen.

Bemærk

Efter at have indstillet uret manuelt, vil uret, men ikke datoen, blive opdateret automatisk.

TV formatforhold

Du kan vælge:

- **4:3 Letter Box:** Vælges når et standard-tv (4:3) er tilsluttet.
Viser scenebilleder med tildækkede striber over og under billedet.
- **4:3 Pan Scan:** Vælges når et konventionelt tv er tilsluttet. Videomateriale som er formateret i Pan & Scan-format, afspilles i dette format (begge sider af billedet skæres af).
- **16:9 Wide:** Vælges når et bredskærms-tv (16:9) er tilsluttet.

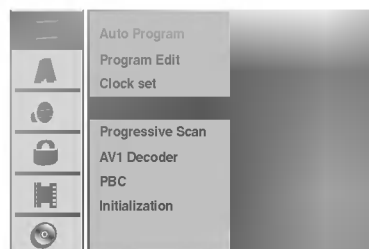

Progressive Scan

Progressive Scan-video giver den højeste billedkvalitet med mindst flimmer.

Hvis du bruger COMPONENT VIDEO OUT / PROGRESSIVE SCAN-stikkene, men tilslutter afspilleren til et standard-tv (analogt tv), skal Progressive Scan indstilles til OFF. Hvis du bruger Component Video-stikkene til tilslutning af et tv eller en skærm som er kompatibel med et Progressive Scan-signal, skal Progressive Scan indstilles til ON.

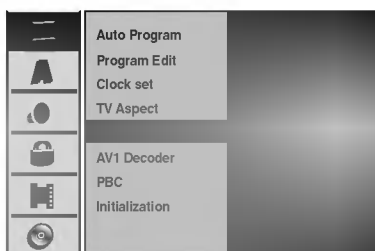

Bemærk

Progressive Scan vises ikke i Setup-menuen når VIDEO OUT-kontakten på bagsiden står i RGB-position.



Forsigtig

Når indstillingen for Progressive Scan-udgangen er indtastet, kan et billede kun ses på et tv eller en skærm som er kompatibel(t) med Progressive Scan. Hvis Progressive Scan er sat til On ved en fejl, skal enheden nulstilles.

- 1) Fjern en eventuel disk fra enheden, og luk diskskuffen. Tjek at meldingen "NO DISC" vises i skærm-billedet.
- 2) Hold STOP-knappen trykket ind i fem sekunder før du slipper den. Videoudgangens standardindstilling gendannes, og du vil igen kunne se et billede på et konventionelt analogt tv eller en ditto skærm.

AV1 decoder

Hvordan en dekoder til pay-tv stationer skal tilsluttes blev allerede forklaret på side 16. For at se eller optage et koderet program fra en EURO AV1 AUDIO/VIDEO forbinder er det ikke nødvendigt at regulere noget som helst. Du skal kun vælge AV1-kilden ved at trykke "AV"-knappen og vente en kort tid indtil dekoderen starter. Vælg 'ON' hvis Din optager er forbundet med en dekoder, hvis ikke lad den stå på 'OFF'.

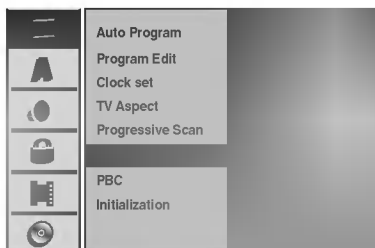

PBC (afspilningskontrol)

PBC-indstillingen kan forandres. Sæt afspilningskontrollen (PBC) til "ON" eller "OFF".

- ON: Video-CDs med PBC bliver afspillet svarende til PBC.
- OFF: -Video-CDs med PBC bliver afspillet på samme måde som Audio CDs.

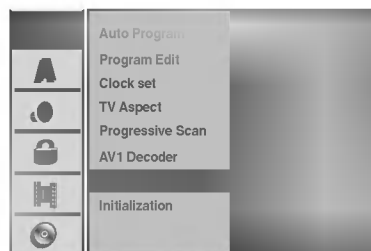

Initialisering

Du kan nulstille optageren eller initialisere HDD'et og hukommelseskortet.

1. Brug ▲ / ▼ til at vælge den ønskede option, og tryk så på ENTER. Bekræftelsesmeldingen vises.
2. Brug ◀ / ▶ til at vælge "OK" eller "Cancel", og tryk så på ENTER.

- **Factory Set:** Hvis det bliver nødvendigt, kan du nulstille optageren til alle dens fabriksindstillinger. Nogle optioner kan ikke nulstilles (klassifikation, password og landekode).
- **HDD format:** Initialiserer HDD'et (harddiskdrevet). Alt hvad der er optaget på HDD'et, bliver slettet.
- **M/C format:** Initialiserer hukommelseskortet. Alt hvad der er optaget på hukommelseskortet, bliver slettet.

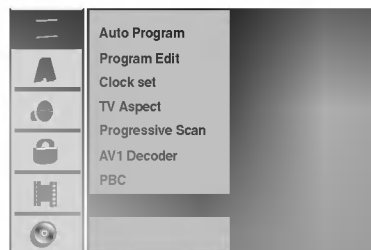

Sprog

Display-sprog

Vælg et sprog til opsætningsmenuen og fremvisning på skærmen.

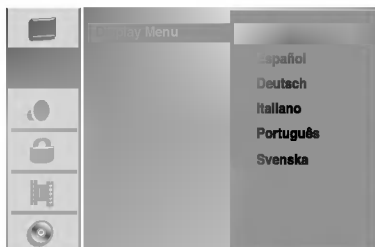

Disksprog

Vælg et sprog til diskens menu, tone/tone og undertekst.

- Original: Diskens originalsprog blev valgt.
- Other: For at vælge et andet sprog udvælg "Other" funktionen og tryk så ENTER. Brug de numeriske knapper og ENTER knappen for at indtaste det tilsvarende 4-cifrede nummer ifølge sprogkodelisten på side 64. Hvis Du har lavet en fejl inden Du godkendte med ENTER, tryk ◀ gentagende for at slette cifrene en ad gangen og rette om på dem.

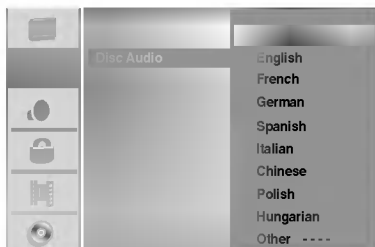

Lyd/tone

Enhver DVD-disk har et antal af toneudgangsmuligheder. Indstil optagerens toneudgang tilsvarende til den type af tonesystem Du bruger.

Dolby Digital

PCM: Vælges når der er tilsluttet en 2-kanals digital stereoforstærker. Optagerens digitale audioudgange afgiver lyden i PCM 2ch-format når du afspiller en dvd-videodisk der er optaget med MPEG2-optagesystemet.

Bitstream: Vælg "Bitstream" hvis du har forbundet optagerens DIGITAL OUT-stik med en MPEG-dekoder (eller en forstærker eller et andet apparat med en MPEG-dekoder).

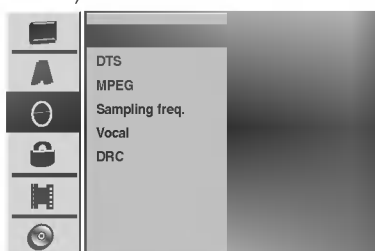

DTS

OFF: Hvis Du vælger "OFF", vil DTS-signalet ikke komme ud igennem den DIGITALE OUT-kontakt.

Bitstream: Vælg "Bitstream" hvis Du har tilsluttet DVDoptagerens DIGITALE OUT-kontakt til en DTS-dekoder (eller en forstærker eller andet udstyr med en DTS-dekoder).

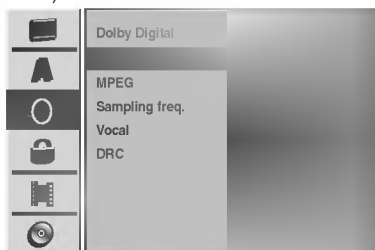

MPEG

PCM: Vælges når der er tilsluttet en 2-kanals digital stereoforstærker. Optagerens digitale audioudgange afgiver lyden i PCM 2ch-format når du afspiller en dvd-videodisk der er optaget med MPEG2-optagesystemet.

Bitstream: Vælg "Bitstream" hvis du har forbundet optagerens DIGITAL OUT-stik med en MPEG-dekoder (eller en forstærker eller et andet apparat med en MPEG-dekoder).

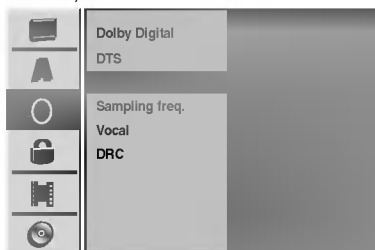

Stikprøvekontrol af frekvensen

Hvis modtageren eller forstærkeren IKKE er i stand til at styre 96 kHz signaler, vælg 48 kHz. Hvis dette udvalg blev truffet, vil denne enhed automatisk omsætte ethvert 96 kHz signal til 48 kHz, sådan at systemet kan dekodere dem.

Hvis modtageren eller forstærkeren er i stand til at styre 96 kHz signaler, vælg 96 kHz. Hvis dette udvalg blev truffet, vil enheden lede enhver signaltype igennem uden yderligere behandling.

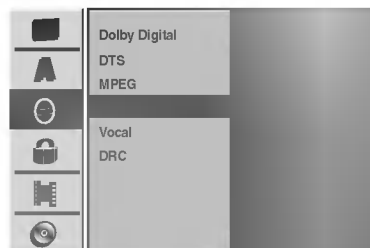

Vocal

Indstil "Vocal" kun til "ON" hvis en multi-kanal karaoke DVD bliver afspillet. Karaokeprogrammerne på disken vil blande ind til normal stereo.

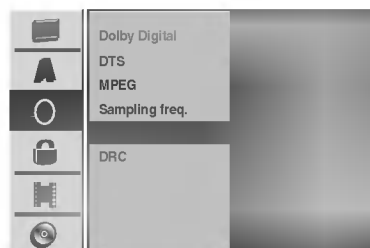

DRC (dynamisk rækkeviddestyring)

Til tak for den digitale tone/toneteknologi kan Du med dvdformatet lytte til et programs tonespor i den bedst mulige præstation med den mest realistiske og korrekte gengivelse. Alligevel kan det være at Du ønsker at komprimere den dynamiske rækkevide af toneudgangen (forskellen mellem den højeste tone/toner og den roligste). Så kan Du lytte til en film med en lavere tonestyrke uden at tabe tonens/tonens klarhed. Indstil DRC til "ON" for at få denne effekt.

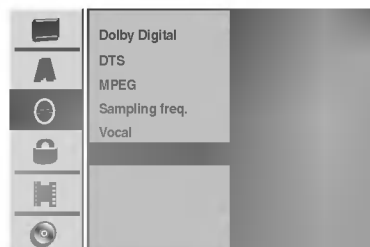

Lås (børnesikring)

Indsæt adgangskode

Ændre på den 4-cifrede kode

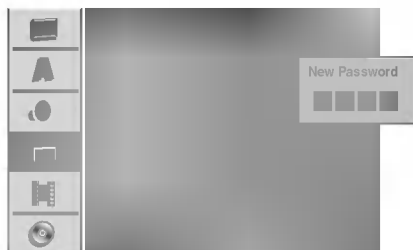

- 1** Tryk **SETUP**. Opsætningsmenuen kommer frem.
- 2** Brug **▲ / ▼** for at vælge låsfunktionen.
- 3** Hvis låsfunktionen blev valgt, tryk **▶** for at komme frem til næste niveau.
- 4** Brug **▲ / ▼** for at vælge indstillingen "Set Password".
- 5** Tryk **▶** for at komme frem til tredje niveau.
- 6** Hvis Du endnu ikke har indtastet adgangskoden; Indtast en 4-cifret adgangskode ved hjælp af de numeriske knapper for at fastlægge en personlig 4-cifret sikkerhedskode, tryk så **ENTER**. Indtast den 4-cifrede adgangskode igen og tryk **ENTER** for at bekræfte koden.
Hvis Du allerede har indtastet en adgangskode; Indtast en 4-cifret adgangskode ved hjælp af de numeriske knapper for at godkende den personlige 4-cifrede sikkerhedskode og tryk så **ENTER**.

Tip

Hvis Du har indtastet en fejl inden Du har trykt **ENTER**, tryk **◀** gentagende for at slette adgangskodens cifre en efter en og ret om på fejlen.

- 7** Hvis "Change" blev valgt, tryk **ENTER**. Hvis Du vælger "Delete" tryk derefter **ENTER**. Adgangskoden blev slettet.
- 8** Indtast en 4-cifret adgangskode ved hjælp af de numeriske knapper for at fastlægge en egen 4-cifret sikkerhedskode til adgangen, tryk så **ENTER**.
- 9** Indtast den 4-cifrede adgangskode igen og tryk så **ENTER** for at bekræfte koden.

Tip

Hvis Du har indtastet en fejl inden Du har trykt **ENTER**, tryk **◀** gentagende for at slette adgangskodens cifre en efter en og ret om på fejlen.

Hvis Du har glemt Din 4-cifrede kode

Hvis Du har glemt Din adgangskode kan Du slette den aktuelle adgangskode. Gå frem som følgende:

1. Tryk **SETUP** for at opkalde opsætningsmenuen.
2. Brug de numeriske knapper til at indtaste det 6-cifrede nummer "210499".
3. Vælg "OK" og tryk så **ENTER**. Den 4-cifrede adgangskode er slettet. Indtast en ny kode som det bliver vist til venstre.

Klassificering

Nogle film på DVD kan indholde scener/billeder som ikke er velegnet til børn. Det kan derfor være at disk indeholder "forældrekontrolinformationer" som henviser til hele disken eller til specielle scener/billeder. Disse scener/billeder bliver klassificeret i niveauer fra 1 til 8 og nogle disk tilbyder alternativt dertil et udvalg af mere egnede scener/billeder. Klassificeringen er afhængigt af landet.

Forældrekontrolegenskaben giver mulighed for at forhindre at børnene afspiller disk eller mulighed for at kunne afspille specielle disk med alternative scener/billeder.

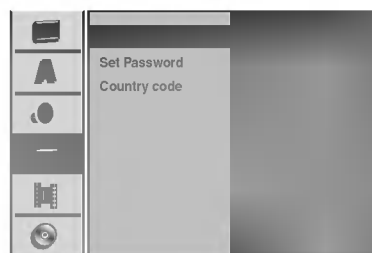

- 1** Følg trin 1-3 som vist ovenover til venstre (Indsæt adgangskode).
- 2** Brug **▲ / ▼** for at vælge klassificeringsfunktionen.
- 3** Tryk **▶** for at komme frem til næste niveau.
- 4** Følg trin 6 som vist ovenover til venstre (Indsæt adgangskode).
- 5** Vælg en klassificering fra 1 til 8 ved hjælp af **▲ / ▼** knapperne. Et (1) har de ringeste restriktioner. Otte (8) har de fleste restriktioner. **No Limit:** Hvis Du vælger "No Limit" er forældrekontrollen ikke aktivt. Disken bliver fuldstændigt afspillet.
Niveau 1 til 8: Nogle disk indeholder scener/billeder der ikke er velegnet til børn. Hvis Du fastlægger en klassificering til optageren, vil alle diskscener/billeder med denne klassificering eller en lavere klassificering afspilles. Scener/billeder der blev klassificeret højere vil ikke afspilles med mindre der står alternative scener/billeder til rådighed på disken. Alternativen skal have den samme eller en lavere klassificering. Hvis ingen velegnet alternativ kan findes, vil afspilningen standse. Du skal indtaste den 4-cifrede adgangskode eller ændre klassificeringsniveauet for at afspille disken.
- 6** Tryk **ENTER** for at godkende Dit klassificeringssudvalg, tryk så **SETUP** til at forlade menuen.



Landskode

Indtast koden af det land hvis standard blev brugt til at klassificere DVD- videodisken, se venligst efter i listen (se "liste over landskoder", side 65.).

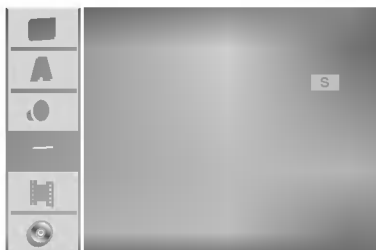

- 1** Tryk **SETUP**. Opsætningsmenuen kommer frem.
- 2** Brug **▲ / ▼** for at vælge "låsfunktionen".
- 3** Hvis låsfunktionen blev valgt, tryk **▶** for at komme frem til næste niveau.
- 4** Brug **▲ / ▼** for at vælge "Country code".
- 5** Tryk **▶** for at gå frem til tredje niveau.
- 6** Hvis Du endnu ikke har indtastet adgangskoden; Indtast en 4-cifret adgangskode ved hjælp af de numeriske knapper til at fastlægge en personlig 4-cifret sikkerhedskode, tryk så **ENTER**. Genindtast den 4-cifrede adgangskode og tryk derefter **ENTER** for at bekræfte koden.
Hvis Du allerede har indtastet en adgangskode; Indtast en 4-cifret adgangskode ved hjælp af de numeriske knapper for at godkende den personlige 4-cifrede sikkerhedskode og tryk så **ENTER**.

Tip

Hvis Du har indtastet en fejl inden Du har trykt **ENTER**, tryk **◀** gentagende for at slette adgangskodens cifre en efter en og ret om på fejlen

- 7** Vælg det første bogstav ved hjælp af **▲ / ▼** knapperne.
- 8** Flyt markøren med **▶** knapperne og vælg det andet bogstav ved hjælp af **▲ / ▼** knapperne.
- 9** Tryk **ENTER** for at godkende Dit udvalg af landskoden, tryk så **SETUP** til at forlade menuen.

Optagelse

Optagemode

Du kan indstille billedkvaliteten til optagelsen; HQ (høj kvalitet), SQ (standard kvalitet), LQ (lav kvalitet).

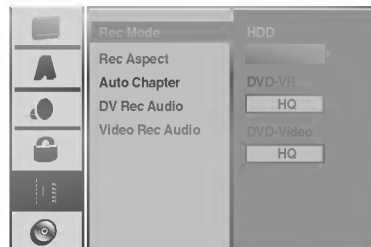

- 1** Tryk **SETUP**. Opsætningsmenuen kommer frem.
- 2** Brug **▲ / ▼** for at vælge optagelsesfunktionen.
- 3** Hvis optagelsesfunktionen blev valgt, tryk **▶** for at komme frem til næste niveau.
- 4** Brug **▲ / ▼** for at udvælge "Rec Mode Set".
- 5** Tryk **▶** for at komme frem til tredje niveau. HDD-tilstandsfunktionen er fremhævet.
- 6** Brug **▲ / ▼** for at vælge den ønskede optagelsesmodus til HDD-tilstanden (HQ, SQ, eller LQ).
- 7** Tryk **▶** for at komme frem til indstillingen af VR-tilstanden, brug så **▲ / ▼** for at udvælge den ønskede optagelsesmodus til VR-tilstanden (HQ, SQ, eller LQ).
- 8** Tryk **▶** for at komme frem til indstillingen af videotilstanden, brug så **▲ / ▼** for at udvælge den ønskede optagelsesmodus til videotilstanden (HQ, SQ, eller LQ).
- 9** Tryk **ENTER** for at godkende Dit udvalg, tryk derefter **SETUP** til at forlade menuen.

Optagelsens formatforhold

Ved optagelse af en dvd kan du indstille optagelsesbilledformatet svarende til det materiale du optager (16:9 eller 4:3).

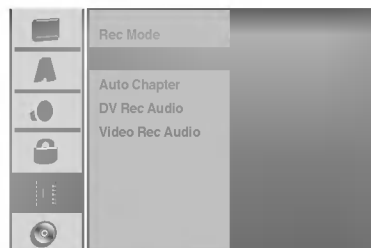

Auto-kapitel

Når du optager i videomode, indsættes der kapitelmarkeringer med faste intervaller. Du kan ændre dette interval til 3 minutter, 5 minutter eller 10 minutter. Hvis Du vælger "None" burde Du fuldstændigt afryde den automatiske kapitelmarkering med indstillingen "ingen adskillelse".

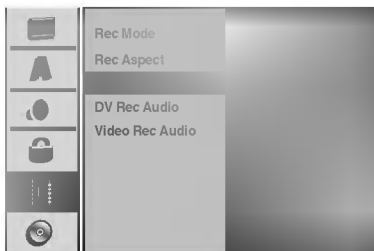

DV Rec Audio (digitalvideo toneoptagelse)

Du er nødt til at indstille det hvis Du har en camcorder med 32kHz/12-bit tone/tone som er tilsluttet til frontpanellens DV IN-kontakt.

Nogle digitale camcorder har to stereospor til tonen. En bliver optaget hvis Du filmer; den anden er til overdubbing efter filmoptagelsen. "Audio 1" indstillingen bruger tonen som blev optaget ved filmoptagelsen. "Audio 2" indstillingen bruger tonen som blev overdubbet.

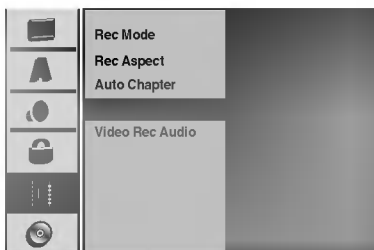

Video Rec Audio

Når du optager en dvd i videomode og udsendelsen er tosproget, optager optageren venstre audiokanal (hovedsprog) eller højre audiokanal (andetsprog). Derved undgår du at høre begge sprog samtidig under afspilning af disken.

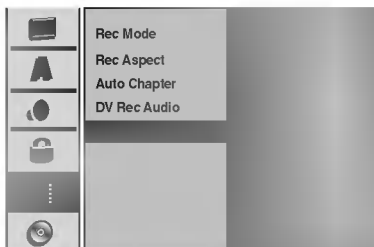

Disk

Diskformat

Hvis Du optager med en DVD-R-disk vil optagelsestilstanden altid være i videotilstand. Hvis Du bruger en DVD-RW-disk vil den almindelige indstilling være VR-tilstand. Du kan skifte det til video-tilstand fra opsætningsmenuen.

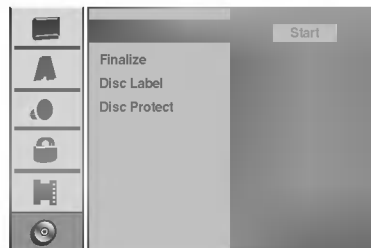

- 1 Tryk **SETUP**.
Opsætningsmenuen kommer frem.
- 2 Brug **▲ / ▼** for at vælge funktionen "Disk".
- 3 Hvis "diskfunktionen" blev valgt, tryk **▶** for at nå frem til næste niveau.
- 4 Brug **▲ / ▼** for at vælge indstillingen "Disc Format".
- 5 Tryk **▶** for at nå frem til tredje niveau.
Start-ikonet er fremhævet.
- 6 Tryk **ENTER**.
Diskformatmenuen kommer frem.

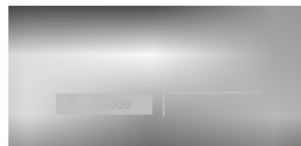

- 7 Brug **◀ / ▶** for at udvælge den ønskede diskformattilstand (VR-tilstand eller videotilstand), tryk så **ENTER**.
Bekræftelsesmeldingen vises.
- 8 Brug **◀ / ▶** til at vælge "OK", og tryk så på **ENTER**.
Det tager nogle få minutter at initialisere disken.

⚠ Advarsel

Hvis Du vil ændre diskformatet, vil alt der blev optaget på denne disk blive slettet.

- 9 Tryk på **SETUP** for at forlade menuen.



Afslutning

Afslutning 'fikserer' optagelsen på plads, sådan at disken kan afspilles på en normal DVD- afspiller eller en computer som er udstyret med en passende DVD- rom-drev.

Afslutning af en disk i videotilstand fremkalder en menu-skærm til at styre disken. Du får adgang til skærmen ved at trykke MENU/LIST eller TITLE.

⚠ Advarsel

- Hvis Du engang har afsluttet en diskoptagelse, kan Du ikke længere bearbejde disken eller fortsætte med optagelsen.

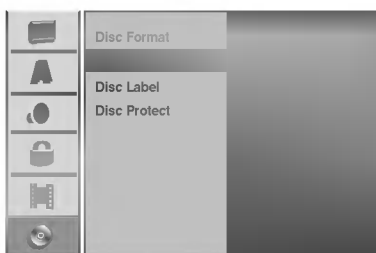

- 1 Følg trin 1-3 som vist på side 28 (Diskformat).
- 2 Brug ▲ / ▼ for at vælge "afslutningsfunktionen".
- 3 Tryk ► for at gå frem til tredje niveau. Finalize bliver fremhævet.
- 4 Tryk ENTER. Afslutningsmenuen kommer frem.

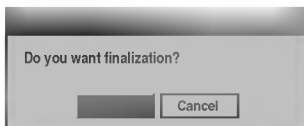

- 5 Vælg OK og tryk så ENTER. Optageren starter med at afslutte disken.

ℹ Anmærkning

Hvor længe afslutningen varer er afhængig af disktypen, af hvor meget der blev optaget på disken og antallet af titler på disken. En optaget disk kan bruge 3-4 minutter til afslutningen.

💡 Tip

Hvis du isætter en DVD-RW-disk som er blevet afsluttet, kan du 'uafslutte' den ved at vælge Unfinalization fra menuen Finalize. Når du har gjort det, kan du redigere og optage igen på disken.

Disketiketter

Brug denne funktion for at indtaste et navn eller en betegnelse til disken. Navnet/betegnelsen kommer frem hvis Du indsætter disken og hvis Du fremkalder disk-informationerne på skærmen.

- Diskens navn/betegnelse kan have op til 32 bogstaver/tegn.
- For diske der er formateret på en anden type optager, vises kun et begrænset tegnsæt.

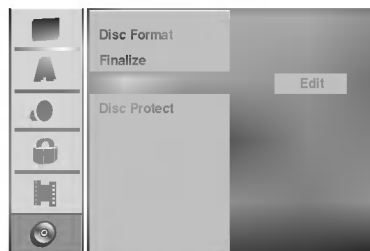

- 1 Følg trin 1-3 som vist på side 28 (Diskformat).
- 2 Brug ▲ / ▼ for at vælge Disc Label-funktionen.
- 3 Tryk ► for at gå frem til tredje niveau. Bearbejdesikonet er fremhævet.
- 4 Tryk ENTER. Tastaturmenuen kommer frem.



- 5 Indtast et navn til disken. Brug ▲ / ▼ / ◀ / ▶ for at vælge et bogstav, tryk så ENTER for at godkende Dit udvalg. Gå frem som ved trin 3 som vist på side 21 (omdøbning af stationer).
- 6 Vælg "OK" og tryk så ENTER for at fikse navnet og for at vende tilbage til opsætningsmenuen.
- 7 Tryk SETUP for at forlade menuen.

Diskbeskyttelse

Hvis Du optager i VR-tilstand kan denne funktion sættes til "ON" for at forhindre en tilfældig optagelse, bearbejdelse eller sletning af den disk der ligger i skuffen. Vælg "OFF", hvis Du har brug for at "åbne" disken til bearbejdelse.

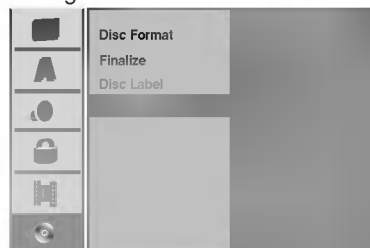

Menuen Home

Fra menuen Home har du adgang til alle medier (HDD, DISC, MEMORY CARD) for afspilning og optagelse på optageren.

1 Tryk på HOME for at få vist menuskærmen Home.

2 Brug ▲/▼/◀/▶ og ENTER til at vælge det ønskede menupunkt.

3 Tryk på HOME for at forlade menuen HOME.

- **TV (HDD):** Vender tilbage til direkte tv-visning for optagelse på harddiskdrevet.
- **TV (DVD):** Vender tilbage til direkte tv-visning for optagelse på dvd.
- **TITLE LIST:** Viser menuen Title List.
- **MUSIC:** Viser menuen Music (eller Audio CD).
- **PHOTO:** Viser menuen Photo.
- **MOVIE:** Afspiller filmen på dvd'en eller video-cd'en.

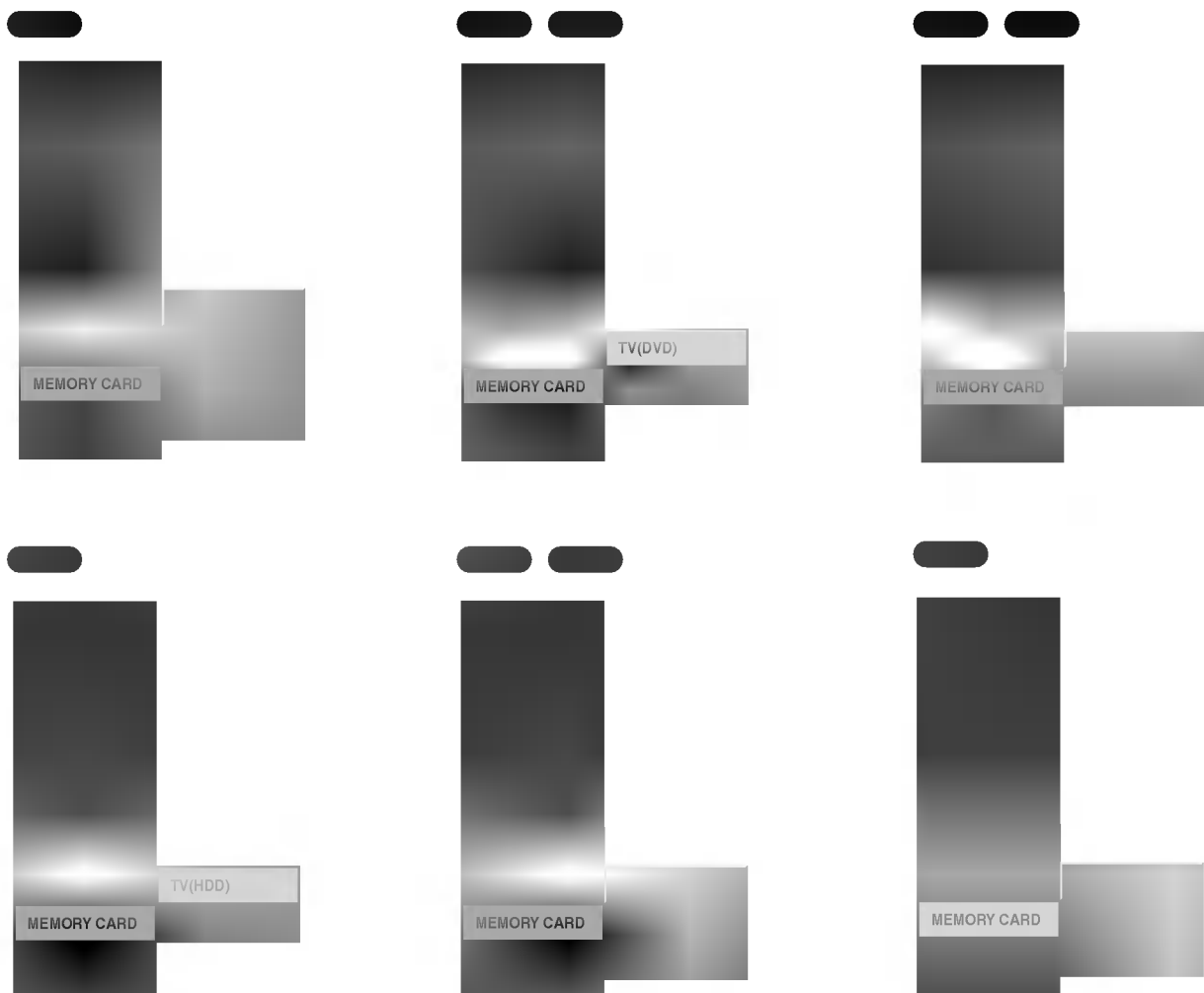

Generel forklaring på skærminformationerne

Denne manual indeholder grundlæggende instruktioner i betjening af optageren. Nogle dvd'er kræver en specifik betjening eller tillader kun begrænset betjening under afspilning. I så fald vises symbolet \emptyset på tv-skærmen, hvilket betyder at handlingen ikke tillades af optageren eller ikke er tilgængelig på disken.

Fremvisning af informationer mens man ser tv

Mens Du ser tv kan Du trykke ENTER eller DISPLAY for at fremvise eller fjerne de informationer der bliver vist på skærmen.

F. eks., hvis en DVD-RW i VR-tilstand er lagt ind i skuffen.



Fremkalde diskinformationer på skærmen



Du kan fremkalde mange informationer på skærmen om den disk der ligger i skuffen.

1 Tryk DISPLAY gentagende for at vise/ændre informationerne der fremvises på skærmen.

2 For at fjerne fremvisningen på skærmen, tryk DISPLAY gentagende indtil den forsvinder.

Se beskrivelserne på de næste sider for at få flere forklaringer om hvordan det fungerer medens man afspiller en disk.

Midlertidige ikoner til feedback-felt

-  Ved genoptagelse af afspilning fra dette punkt er påvirkninger forbudt eller står ikke til rådighed.
-  \emptyset

Anmærkning

- Det kan være at nogle disk ikke tilbyder alle de egenskaber der vises på eksempelskærmen der bliver beskrevet på de næste sider.
- Hvis der for 5 sekunder ikke trykkes en knap, vil informationerne på skærmen forsvinde.

Fremkalde diskinformationer på skærmen (fortsættelse)



Viser den forløbende afspilningstid og den totale tid.

Viser den forløbende afspilningstid og den totale tid.

Viser den forløbende afspilningstid og den totale tid.



Viser aktuel(t) medie og afspilningsmode.

Menufunktionerne	Funktion (Brug ▲ / ▼ for at vælge den ønskede funktion)	Udvalgsmetode
Titelnummer 	Viser det aktuelle titelnummer og det totale antal af titler og springer til det ønskede nummer.	◀ / ▶, eller nummere, ENTER
Tid 	Viser den forløbende afspilningstid (kun på displayvinduet).	◀ / ▶, nummere, ENTER
Lyd/tone kanal 	Viser tonekanalen og ændrer tonekanalen.	◀ / ▶







Viser den forløbende tid og den totale tid.

Viser den forløbende tid og den totale tid.

Viser den forløbende tid og den totale tid.



Viser aktuel(t) medie og afspilningsmode.

Menufunktionerne	Funktion (Brug ▲ / ▼ for at vælge den ønskede funktion)	Udvalgsmetode
Titelnummer 	Viser det aktuelle titelnummer og det totale antal af titler og springer til det ønskede nummer.	◀ / ▶, eller nummere, ENTER
Kapitelnummer 	Viser det aktuelle kapitel og det totale antal af kapitler og springer til det ønskede kapitelnummer.	◀ / ▶, eller nummere, ENTER
Tidsøgning 	Viser den forløbende spilletid og søger direkte punkten ved hjælp af den forløbende tid.	◀ / ▶, eller nummere, ENTER
Lydsprog og digital tilstand af toneudgangen 	Viser det aktuelle tonesprog, indkodemetoden og programnummer og ændrer indstillingen.	◀ / ▶
Undertekstsprog 	Viser det aktuelle undertekstsprog og ændrer indstillingen.	◀ / ▶
Vinkel 	Viser den aktuelle vinkel og det totale antal af vinkler og ændrer antallet af vinkler.	◀ / ▶
Klang 	Viser den aktuelle tone/tonetilstand og ændrer indstillingen	◀ / ▶





Viser den forløbende afspilningstid og den totale tid.

Viser den forløbende afspilningstid og den totale tid.

Viser den forløbende afspilningstid og den totale tid.



Viser aktuel(t) medie og afspilningsmode.

Menufunktionerne	Funktion (Brug ▲ / ▼ for at vælge den ønskede funktion)	Udvalgsmetode
Spornummer 	Viser det aktuelle spornummer og det totale antal af spor eller afspilningskontrollens (PBC) on-tilstand og springer til det ønskede spornummer	◀ / ▶, eller nummere, ENTER
Tid 	Viser den forløbende afspilningstid (kun på displayvinduet).	-
Lyd/tone kanal 	Viser tonekanalen og ændrer tonekanalen.	◀ / ▶
Klang 	Viser den aktuelle klangtilstand og ændrer indstillingen.	◀ / ▶

Fremkalde diskinformationer på skærmen (fortsættelse)



Menufunktionerne	Funktion (Brug ▲ / ▼ for at vælge den ønskede funktion)	Udvalgsmetode
Titelnummer	Viser det aktuelle titelnummer og det totale antal af titler og springer til det ønskede titelnummer.	◀ / ▶, eller nummere, ENTER
Kapitelnummer	Viser det aktuelle kapitelnummer og det totale antal af kapitler og springer til det ønskede kapitelnummer.	◀ / ▶, eller nummere, ENTER
Tidsøgning	Viser den forløbende afspilningstid og søger punkten direkte ved hjælp af den forløbende tid.	◀ / ▶, nummere ENTER
Digital tone/tone Udgangstilstand	Viser den aktuelle toneindkodermetode og kanalnummeret og ændrer indstillingen.	◀ / ▶
Undertekstsprog	Viser det aktuelle undertekstsprog og ændrer indstillingen.	◀ / ▶
Klang	Viser den aktuelle klangtilstand og ændrer indstillingen.	◀ / ▶



Menufunktionerne	Funktion (Brug ▲ / ▼ for at vælge den ønskede funktion)	Udvalgsmetode
Titelnummer	Viser det aktuelle titelnummer og det totale antal af titler og springer til det ønskede nummer.	◀ / ▶, eller nummere, ENTER
Kapitelnummer	Viser det aktuelle kapitel og det totale antal af kapitler og springer til det ønskede kapitelnummer.	◀ / ▶, eller nummere, ENTER
Tidsøgning	Viser den forløbende spilletid og søger direkte punkten ved hjælp af den forløbende tid.	◀ / ▶, nummere, ENTER
Lydsprog og digital tilstand af toneudgangen	Viser det aktuelle tonesprog, indkodemetoden og programnummer og ændrer indstillingen.	◀ / ▶
Undertekstsprog	Viser det aktuelle undertekstsprog og ændrer indstillingen.	◀ / ▶
Vinkel	Viser den aktuelle vinkel og det totale antal af vinkler og ændrer antallet af vinkler.	◀ / ▶
Klang	Viser den aktuelle tone/tonetilstand og ændrer indstillingen	◀ / ▶



Afspilning af HDD,DVD eller Video CD

Afspilningsindstillinger

- Tænd for tv'et og vælg den video-indgang, hvor DVD-optageren er tilsluttet.
- Audio-system: Tænd for audio-systemet og vælg den indgang, hvor DVD-optageren er tilsluttet.

1 Vælg et medie (HDD eller DVD) til afspilning via menuen HOME. (Se side 30).

2 Læg disken i skuffen med datasiden nedad.





3 Tryk på OPEN/CLOSE () for at lukke skuffen. READING (indlæser) vises i displayet, og afspilningen starter automatisk. Hvis afspilningen ikke starter, tryk på  (PLAY).

I nogle tilfælde vises diskens menu i stedet.

Tip

Hvis der vises en skærmmenu

Skærmmenuen vises kun, når der indsættes en DVD eller en Video CD, der indeholder en menu.

Brug  /  /  / -knapperne til at vælge den titel eller det kapitel, du ønsker at se, og tryk derefter på ENTER for at starte afspilningen.

Tryk på TITLE eller MENU/LIST for at vende tilbage til skærmmenuen.

- Brug de numeriske knapper til at vælge det spor, du ønsker at se.
Tryk på RETURN () for at vende tilbage til skærmmenuen.
- Menuindstillingerne og den specifikke fremgangsmåde til brug af menuen kan være forskellige fra disk til disk. Følg instruktionerne i den enkelte skærmmenu. Du kan også indstille Playback Control (PBC) til OFF i Setup-menuen (opsætningsmenuen). Se side 23.

Bemærk

- Hvis børnesikringsfunktionen (Parental Control) er slået til, og disken ikke ligger inden for det tilladte klassifikationsniveau (Rating settings), skal den fire-cifrede kode indtastes, og/eller disken skal godkendes (se "Klassifikation (rating)", på side 26).
- DVD'er kan have en regionskode.
Din DVD-optager kan ikke afspille DVD'er, der har en anden regionskode end optageren selv. Denne DVD-optager har regionskoden 2.

Generelle funktioner





Bemærk

Medmindre andet er angivet, betjenes alle funktioner ved hjælp af fjernbetjeningen. Nogle funktioner kan også være tilgængelige i Setup-menuen.

Gå frem til en anden titel









Når en disk har mere end én titel, kan du skifte til en anden titel på følgende måde:

- Tryk på DISPLAY to gange, og brug så  /  til at vælge titelikonet. Tryk dernæst på knappen med det ønskede nummer (0-9) eller på  /  for at vælge et titelnummer.

Gå frem til et andet kapitel/spor

























Når en titel på disken har mere end ét kapitel/spor, kan du skifte til et andet kapitel/spor på følgende måde:

- Tryk kortvarigt på SKIP ( eller ) under afspilning for at vælge det næste kapitel/spor eller for at vende tilbage til starten af det aktuelle kapitel/spor.
- Tryk to gange kortvarigt på SKIP () for at vende tilbage til det forudgående kapitel/spor.
- For at gå direkte til et givet kapitel/spor under afspilning trykkes på DISPLAY. Brug derefter  /  til at vælge Chapter-ikonet (kapitelikonet) (eller i forbindelse med en Video CD, at vælge Track-ikonet (sporikonet)). Indtast dernæst et kapitel-/spornummer ved hjælp af de numeriske knapper (0-9), eller tryk på  / .





Søgning



- 1 Tryk på SCAN ( eller ) under afspilning. Afspilleren skifter nu til søge-mode.
- 2 Tryk på SCAN ( eller ) for at vælge den ønskede hastighed:  (baglæns afspilning), X2, X4, X8, X16, X100 (tilbage) eller X2, X4, X8, X16, X100 (frem). I forbindelse med en Video CD, ændrer søgehastigheden sig: X2, X4, X8 (tilbage) eller X2, X4, X8 (frem).
- 3 Tryk på  (PLAY) for at gå ud af søge-mode.

Stilbillede og afspilning billede-for-billede



- 1 Tryk på PAUSE/STEP () under afspilning. Optageren skifter nu til PAUSE-mode.
- 2 Du kan gå et billede frem eller tilbage ved at trykke på  /  gentagne gange, mens optageren er i PAUSE-mode.
- 3 Tryk på  (PLAY) for at gå ud af PAUSE-mode.

Bemærk

Baglæns afspilning billede-for-billede er ikke tilgængelig i forbindelse med Video CD'er.

Tip

Du kan gå fremad billede for billede ved at trykke på PAUSE/STEP () gentagne gange på fjernbetjeningen.

Generelle funktioner (fortsat)

Slowmotion



- 1 Tryk på PAUSE/STEP (II) under afspilning. Optageren skifter nu til PAUSE-mode.
- 2 Tryk på SCAN (◀◀ eller ▶▶), mens optageren er i PAUSE-mode. Optageren skifter nu til slowmotionmode.
- 3 Brug SCAN (◀◀ eller ▶▶) til at vælge den ønskede hastighed: ◀◀ 1/16, ◀◀ 1/8, ◀◀ 1/4, eller ◀◀ 1/2 (baglæns), eller ▶▶ 1/16, ▶▶ 1/8, ▶▶ 1/4, eller ▶▶ 1/2 (fremad).
I forbindelse med en Video CD, er hastigheden i SLOW-mode anderledes: ▶▶ 1/16, ▶▶ 1/8, ▶▶ 1/4 eller ▶▶ 1/2 (fremad).
- 4 Tryk på ▶ (PLAY) for at afbryde slowmotion.



Bemærk

Baglæns afspilning i slowmotion er ikke muligt i forbindelse med Video CD'er.

Afspilning i vilkårlig rækkefølge (random)



- 1 Tryk på RANDOM under afspilning. Optageren starter automatisk afspilning i vilkårlig rækkefølge, og "RANDOM" vises på tv-skærmen.
- 2 Tryk på RANDOM, indtil "NORMAL" vises på tv-skærmen for at vende tilbage til normal afspilning.



Tip

Ved at trykke på SKIP ▶▶ under afspilning i vilkårlig rækkefølge, vælges en anden titel/et andet spor, og afspilning i vilkårlig rækkefølge genoptages.



Bemærk

- Denne funktion virker kun i forbindelse med karaoke-DVD'er og Video CD'er uden Playback Control (PBC).
- For at kunne bruge Random-funktionen i forbindelse med en video-cd med PBC skal du indstille PBC til OFF i Setup-menuen. Se side 23.

Gentagelse



HDD - Gentag titel/Off

Tryk på REPEAT for at vælge den ønskede gentagemode.

- TITLE: gentager den aktuelle titel.
- OFF: ingen gentagelser.

DVD'er - gentagelse af kapitel/titel/alle/ingen

Tryk på REPEAT for at vælge, hvad der skal gentages.

- CHAPTER: gentager det aktuelle kapitel.
- TITLE: gentager den aktuelle titel.
- ALL: gentager alle titler på disken. (Gælder kun DVD-RW-diske i VR-mode)
- OFF: ingen gentagelser.

Video CD'er - gentagelse af spor/alle/ingen

Tryk på REPEAT for at vælge, hvad der skal gentages.

- TRACK: gentager det aktuelle spor.
- ALL: gentager alle spor på disken.
- OFF: ingen gentagelser.



Bemærk

For at kunne bruge Repeat-funktionen i forbindelse med en Video CD med Playback Control (PBC), skal du indstille PBC til OFF i Setup-menuen. Se side 23.

Gentagelse af sekvens



For at gentage en sekvens i en titel:

- 1 Tryk på A-B ved det ønskede startpunkt. Repeat-ikonet og 'A-' vises nu på tv-skærmen.
- 2 Tryk igen på A-B ved det ønskede slutpunkt. Repeat-ikonet og 'A-B' vises nu på tv-skærmen, og gentagelse af sekvensen begynder.
- 3 For at stoppe sekvensen, tryk A-B gentagne gange, eller vælg OFF.

Tidssøgning



Tidssøgningsfunktionen gør det muligt at starte afspilning på et angivet tidspunkt på disken.

- 1 Tryk to gange på DISPLAY under afspilning. Et skærmbillede vises på tv-skærmen. Tidssøgningsbjælken viser, hvor meget der er afspillet af den aktuelle disk.
- 2 Du har nu 5 sekunder til at vælge skærmbilledets Time Search-ikon ved hjælp af ▲ / ▼. "0:00:00" vises i tidssøgningsbjælken.
- 3 Du har nu 5 sekunder til at indtaste den ønskede starttid ved hjælp af de numeriske knapper. Indtast timer, minutter og sekunder fra venstre mod højre. Du kan ikke indtaste et ugyldigt tidspunkt. Hvis du taster forkert, tryk på ◀ / ▶ for at flytte markøren () hen til det forkerte tal. Indtast derefter det korrekte tal.
- 4 Du har nu 5 sekunder til at bekræfte starttiden ved hjælp af ENTER. Afspilningen starter nu fra det valgte sted på disken.

Generelle funktioner (fortsat)

Zoom

Zoom-funktionen gør det muligt at forstørre det viste billede og at flytte rundt i det forstørrede billede.

- 1 Tryk på ZOOM under almindelig afspilning eller under stilbillede-afspilning for at aktivere zoom-funktionen. Hvert tryk på ZOOM-knappen ændrer tv-skærmen i den rækkefølge, som vises nedenfor:
x1 størrelse → x2 størrelse → x4 størrelse → x1 størrelse (normal størrelse)
- 2 Brug ◀ / ▶ / ▲ / ▼-knapperne til at flytte rundt i det forstørrede billede.
- 3 For at vende tilbage til normal afspilning trykkes på CLEAR, eller tryk på ZOOM gentagne gange, indtil billedet igen vises normalt.



Bemærk

I forbindelse med nogle DVD'er virker zoom-funktionen muligvis ikke.

Markeringssøgning for disk



Indsæt en markering

Du kan starte afspilningen fra indtil yderligere punkter i hukommelsen. Tryk på MARKER det ønskede sted på disken for at indsætte en markering. Markeringsikonet vises kortvarigt på tv-skærmen. Indsæt yderligere markeringer på samme måde.

Genfind eller slet en markeret scene

1. Tryk på SEARCH under afspilning. Menuen Marker Search vises på skærmen.
2. Brug ◀ / ▶ / ▲ / ▼ til at vælge en markeret scene som du vil se igen eller slette.
3. Tryk på ENTER for at starte afspilning fra den markerede scene. Eller tryk på CLEAR for at slette den markerede scene fra menuen Marker Search.

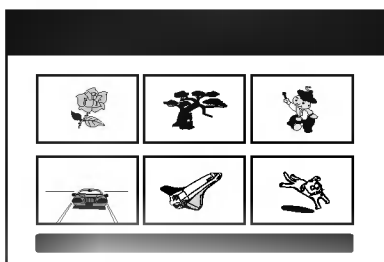

Markeringssøgning for disk for HDD



Under afspilning fra harddisken kan man kun lave én markering. Tryk på MARKER på det ønskede sted under afspilningen.
Tryk på SEARCH for at se scenen igen.



Gennemsyn af indholdet på Video

DVD'er: Mener

DVD'er kan indeholde menuer, som giver dig adgang til specielle funktioner. Tryk MENU/LIST for at åbne DVD-menuen. Tryk derefter på den relevante numeriske knap for at vælge et punkt i menuen. Eller brug ◀ / ▶ / ▲ / ▼-knapperne til at markere det ønskede punkt, og tryk derefter på ENTER.

Titelmenu

- 1 Tryk på TITLE.
Hvis den aktuelle titel har en menu, kommer den frem på tv-skærmen. Hvis ikke kommer diskmenuen evt. ikke frem.
- 2 Menuen kan indeholde kameravinkler, titlens kapitler og mulighed for synkronisering og undertekster.

Diskmenu

- 1 Tryk på MENU/LIST.
Diskmenuen vises.
- 2 Tryk på MENU/LIST igen for at fjerne DVD-menuen.

Kameravinkel

Hvis DVD'en indeholder scener, der er optaget med forskellige kameravinkler, kan du skifte til en anden kameravinkel under afspilning.

- Tryk på ANGLE under afspilning, og tryk derefter gentagne gange på ◀ / ▶ for at vælge den ønskede vinkel.
Nummeret på den aktuelle vinkel vises på tv-skærmen.



Tip

Kameravinkelindikatoren blinker på tv-skærmen ved scener, der er blevet optaget i forskellige vinkler, for at indikere, at der er mulighed for at skifte vinkel.

Skift af lydspor



Tryk på AUDIO under afspilning, og tryk derefter gentagne gange på ◀ / ▶ for at høre et andet sprog eller et andet lydspor, hvis dette er muligt.



Bemærk

Nogle disks indeholder både Dolby Digital og DTS lydspor. Når DTS er valgt, er der ingen analog audio-udgang. For at du kan høre DTS lydsporet, skal optageren tilsluttes en DTS-dekoder via en af de digitale udgange. Se side 17 for detaljer angående tilslutning.

Skift af lydkanal

Ved en video-cd og HDD skal du under afspilningen trykke på AUDIO og så en eller flere gange på ◀ / ▶ for at høre en anden lydkanal (stereo, venstre eller højre). Ved DVD-RW-diske som er optaget i VR-mode, og HDD som har to sprog i hver sin kanal, kan du skifte mellem Main (L) (hovedsprog), Sub (R) (andetsprog), Main+sub (L+R) og mono ved at trykke på AUDIO.

3D Surround

Denne optager kan frembringe 3D Surround-effekt, der efterligner flerkanalslyd fra to almindelige stereohøjtalere. Normalt kræves der fem eller flere højtalere for at kunne høre flerkanalslyd i en hjemmebiograf.

- 1 Tryk på 3D SURR. under afspilning, og tryk derefter gentagne gange på ◀ / ▶ for at vælge "3D SURR."
- 2 Vælg "NORMAL" for at afbryde 3D Surround-effekten.

Undertekster

Tryk på SUBTITLE under afspilning, og tryk derefter gentagne gange på ◀ / ▶ for at se sprogene på de forskellige undertekster.

Instant skip

Hver gang du trykker på I.SKIP, springes der 15 sekunder fremad.

Bemærk

Hvis  vises, er Instant skip ikke mulig på den pågældende disk.

Lokalisering af bestemte steder på disken

Ved hjælp af denne funktion kan du gå direkte til et bestemt sted på en Video CD. Brug kun denne funktion, når du afspiller en Video CD. Optageren springer frem til det specificerede sted.

- 1 Tryk på SEARCH under afspilning.
Statusbjælken vises på tv-skærmen.



- 2 Brug ◀ / ▶ til at finde det punkt, hvor du ønsker at starte afspilningen.
- 3 Tryk på ENTER for at bekræfte det valgte punkt.
Afspilningen starter nu fra det valgte punkt.

Bemærk

Denne funktion virker kun, når der ikke er markeringer gemt i hukommelsen.

Lagring af seneste indstillinger

Denne optager lagrer brugerindstillingerne for den seneste disk, du har set. Indstillingerne bliver i hukommelsen, selv efter at du har fjernet disken fra optageren eller har slukket den. Når du sætter en disk i, hvis indstillinger er blevet lagret, finder optageren automatisk det sted, hvor du stoppede sidst.

Bemærk

- Indstillingerne lagres i hukommelsen, og kan genfindes på et hvilket som helst tidspunkt.
- Denne optager lagrer ikke en disks indstillinger, hvis du slukker for optageren, inden du er begyndt at afspille disken.

PIP (Billede-i-Billede)

Denne funktion gør det muligt at se de gemte kanaler i et sekundært billede på skærmen under afspilning.

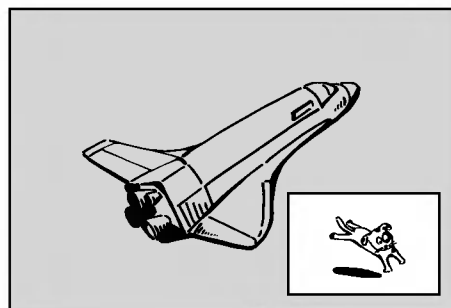

PIP - til og fra

Tryk på PIP for at hente det sekundære billede frem, og tryk på knappen igen for at fjerne det.

Valg af indgang for sekundært billede

Tryk på AV for at vælge indgangen for det sekundære billede. Hver gang der trykkes på knappen, vises en indgangsmulighed i samme rækkefølge som nedenfor:

Tuner → AV1 → AV2 → AV3 → AV4

Programvalg for sekundært billede

Brug ▲ / ▼ til at skifte program, når indgangen for det sekundære billede er indstillet til tuner. Det valgte programnummer vises på tv-skærmen. Du kan se det valgte program ved at trykke på STOP (■).

Ændring af placering for sekundært billede

Tryk på ◀ / ▶ gentagne gange, indtil den ønskede placering er opnået. Det sekundære billede flytter sig med eller mod uret.

Forstørrelse af sekundært billede

Tryk på ZOOM gentagne gange for at forstørre det sekundære billede. Billedet kan forstørres op til tre gange.

Afspilning af en audio-cd eller MP3-fil

Optageren kan afspille audio-cd'er og MP3-filer på HDD, hukommelseskort, cd-rom, CD-R- og CD-RWdiske. Før du afspiller MP3-filer, bør du læse "Bemærkninger til MP3-filer" på side 8.

- 1 Tryk på HOME. Menuen HOME vises.
- 2 Vælg et medie som indeholder MP3- eller audiotitlen, og tryk på ENTER.
- 3 Vælg optionen 'MUSIC', og tryk på ENTER. En af menuerne Audio CD og Music vises på tv-skærmen.





Menuen Audio CD



Menuen Music

- 4 Brug ▲/▼ til at vælge et spor, og tryk på ► (PLAY). Afspilningen starter. Under afspilning vises den tid der er forløbet af det aktuelle spor, i displayet på frontpanelet og i menuen. Afspilningen stopper når disken er slut.

Tip

- Tryk på DISPLAY for at se information om MP3-filens ID3-tag. Hvis der ikke er nogen information om ID3-tagget, vises teksten "not check" i displayet. Hvis du vælger en mappe, vises antallet af undermapper og antallet af MP3-filer i mappen. Tryk på DISPLAY igen for at fjerne informationsskærmen.
- Hvis du vil gå et niveau op, brug ▲ / ▼ for at markere , og tryk på ENTER.
- Hvis du vil vælge et andet medie, kan du også få vist HOME-menuen ved at trykke på RETURN ().

- 5 Du kan altid stoppe afspilningen ved at trykke på STOP.

Tip

Du kan oprette en ny mappe. Vælg optionen 'New Folder' fra menuen Music-HDD eller Music-Memory Card, og tryk så på ENTER. Mappen "NONAME##" oprettes.

Menuen Audio CD

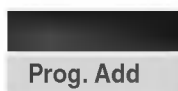

Play: Starter afspilning af den valgte titel.

Prog. Add: Tilføjer sporet/sporene til 'Program List' (side 41).

Menuen Music

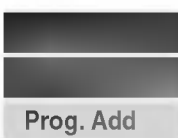

Play: Starter afspilning af den valgte titel.

Copy: Kopierer sporet/sporene til et andet medie (side 39).

Prog. Add: Tilføjer sporet/sporene til 'Program List' (side 41).

Menuen Music

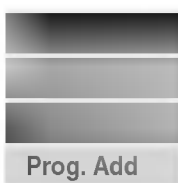

Play: Starter afspilning af den valgte titel.

Delete: Sletter filen/filerne fra mediet.

Edit: Vælger redigeringsmuligheder.

- **Rename:** Redigerer filnavnet (side 39).
- **Move:** Flytter filen/filerne til anden/andet mappe eller medie (side 39).
- **Copy:** Kopierer filen/filerne til anden/andet mappe eller medie (side 39).

Prog. Add: Tilføjer sporet/sporene til 'Program List' (side 41).

Slet MP3-fil(er) eller mappe(r) fra HDD eller hukommelseskort

1. Vælg en MP3-fil som du vil slette, i menuen Music.

Tip

Brug knappen MARKER til at vælge flere spor.

2. Tryk på ENTER. Menupunkterne vises til venstre for menuen.
3. Vælg optionen 'Delete', og tryk på ENTER. De(n) valgte fil(er) slettes fra HDD'et eller hukommelseskortet.

Flyt MP3-filer

Du kan flytte MP3-filer til en anden mappe eller et andet medie. Efter flytningen slettes filerne fra den nuværende placering.

1 Brug ▲ / ▼ til at vælge en MP3-fil eller mappe i menuen Music.

Valg af flere spor (mapper)

1. Tryk på MARKER.
En markering vises på sporet. Tryk på MARKER igen for at annullere det/den markerede spor/folder. Brug knappen MARKER igen for at annullere det/den markerede spor/folder.
2. Gentag trin 1 for at markere yderligere spor (mapper).

2 Tryk på ENTER.
Menupunkterne vises til venstre for menuen.

3 Brug ▲ / ▼ til at vælge optionen "Move", og tryk så på ENTER.
Menuen Move vises.



4 Brug ▲ / ▼ til at vælge et medie, og tryk så på ►.
Optionen Move markeres.

Tip

Du kan vælge et album (en mappe) der skal flyttes.

1. Vælg et medie, og tryk på ENTER.
Albumlisten (mappelisten) vises.
2. Vælg en mappe.
Du kan oprette et nyt album (mappe). Vælg 'New Album' i menuen Move, og tryk på ENTER.
Mappen "NONAME##" oprettes.

5 Når 'Move' markeres, skal du trykke på ENTER for at starte flytningen.

Kopiering af MP3-filer til andre medier

1 Følg trin 1 og 2 som vist herover (Flyt MP3-filer).

2 Brug ▲ / ▼ til at markere optionen 'Copy', og tryk så på ENTER.
Menuen Copy vises.

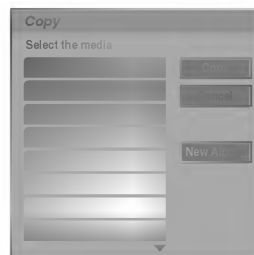

3 Brug ▲ / ▼ til at vælge et medie, og tryk så på ►.
Optionen Copy markeres.

Tip

Du kan kopiere et album (mappe).

1. Vælg et medie, og tryk på ENTER.
Albumlisten (mappelisten) vises.
2. Vælg en mappe.
Du kan oprette et nyt album (mappe). Vælg 'New Album' i menuen Copy, og tryk på ENTER.
Mappen "NONAME##" oprettes.

4 Når 'Copy' markeres, skal du trykke på ENTER for at starte kopieringen.

Navngiv en MP3-fil

Du kan frit navngive MP3-filer. Navnene kan være op til 32 tegn lange.

1 Vælg den fil du vil navngive, i menuen Music, og tryk så på ENTER.

Menupunkterne vises til venstre for menuen.

2 Brug ▲/▼ til at vælge optionen 'Rename', og tryk så på ENTER.
Tastaturmenuen vises.

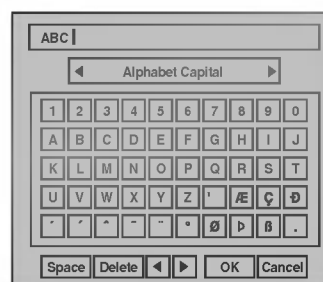

3 Indtast et navn for filen. Brug ◀ / ▶ / ▲ / ▼ til at vælge et tegn, og tryk så på ENTER for at bekræfte valget. Gentag trin 3 som vist på side 21 (Station Rename).

4 Vælg OK, og tryk på ENTER for at gemme navnet og vende tilbage til den foregående skærmmenu.

Pause

- 1 Tryk på PAUSE/STEP (II) under afspilning.
- 2 For at genoptage afspilning trykkes på ► (PLAY) eller på PAUSE/STEP (II) igen.

Gå frem til et andet spor

- Tryk kortvarigt på SKIP I◀◀ eller ▶▶ under afspilning for at gå til det næste spor eller tilbage til begyndelsen af det aktuelle spor.
- Tryk to gange kortvarigt på SKIP I◀◀ for at vende tilbage til det forudgående spor.
- I forbindelse med en Audio CD kan du gå direkte til et spor ved at indtaste spornummeret under afspilning ved hjælp af de numeriske knapper (0-9).

Gentagelse

Audio-cd'er – gentag spor/alt/ikke

Tryk på REPEAT for at vælge den ønskede gentagemode.

- TRACK: gentager det aktuelle spor.
- ALL: gentager alle spor på disken.
- OFF: ingen gentagelser.

MP3 – gentag spor/mappe/ikke

Tryk på REPEAT for at vælge den ønskede gentagemode.

- TRACK: gentager det aktuelle spor.
- FOLDER: gentager alle spor i den aktuelle mappe.
- OFF: ingen gentagelser.

Afspilning i vilkårlig rækkefølge

- 1 Tryk på RANDOM under afspilning, eller mens afspilningen er stoppet. Optageren starter automatisk afspilning i vilkårlig rækkefølge og "RANDOM" vises i skærmmenuen.
- 2 For at vende tilbage til normal afspilning trykkes RANDOM gentagne gange, indtil "RANDOM" forsvinder fra skærmmenuen.



Tip

Når der trykkes SKIP ▶▶ under afspilning i vilkårlig rækkefølge, vælges et andet spor, og afspilning i vilkårlig rækkefølge genoptages.

3D Surround

Denne optager kan frembringe 3D Surround-effekt, der efterligner flerkanalslyd fra to almindelige stereohøjtalere. Normalt kræves der fem eller flere højtalere for at kunne høre flerkanalslyd i en hjemmebiograf.

- 1 Tryk på 3D SURR. under afspilning for at vælge "3D SURR."
- 2 For at afbryde 3D Surround-effekten trykkes 3D SURR., indtil "3D SURR." forsvinder fra skærmmenuen.

Skift af lydkanal

Tryk på AUDIO en eller flere gange for at høre en anden lydkanal (stereo, venstre eller højre).

Søgning

- 1 Tryk på SCAN (◀◀ eller ▶▶) under afspilning. Afspilleren skifter nu til SEARCH-mode (søge-mode).
- 2 Tryk på SCAN (◀◀ eller ▶▶) for at vælge den ønskede hastighed : ◀◀X2, ◀◀X4, ◀◀X8 (baglæns) eller ▶▶X2, ▶▶X4, ▶▶X8 (fremad). Søgehastigheden og søgeretningen vises på skærmmenuen.
- 3 For at afbryde SEARCH-mode trykkes på ► (PLAY).

Gentagelse af sekvens

For at gentage en sekvens i et spor:

- 1 Tryk på A-B ved det ønskede startpunkt. Repeat-ikonet og 'A-' vises i skærmmenuen.
- 2 Tryk igen på A-B ved det ønskede slutpunkt. Repeat-ikonet og 'A-B' vises i skærmmenuen, og gentagelse af sekvensen begynder.
- 3 For at afslutte sekvensen og vende tilbage til almindelig afspilning trykkes igen på A-B. Repeat-ikonet forsvinder nu fra skærmmenuen.



Med programmeret afspilning kan du lave dine egne afspilningslister for Audio CD eller MP3. Programmerne kan indeholde op til 99 audio-cd-spor eller 256 MP3-spor.

1 Brug ▲ / ▼ til at vælge et spor (eller folder) fra menuen Audio CD eller Music.

T Valg af flere spor (mapper)

1. Tryk på MARKER.
En markering vises på sporet. Tryk på MARKER igen for at annullere det/den markerede spor/folder. Brug knappen MARKER igen for at annullere det/den markerede spor/folder.
2. Gentag trin 1 for at markere yderligere spor (mapper).

2 Tryk på ENTER. Menupunkterne vises til venstre for menuen.

3 Brug ▲ / ▼ til at vælge menupunktet "Prog. Add", og tryk på ENTER.

4 Gentag trin 1-3 for at markere yderligere spor.

N Bemærk

Hvis du vælger en mappe til programmeret afspilning, tilføjes alle spor i mappen til programlisten.



5 Brug ► til at skifte til programlisten. Det sidst valgte programmerede spor markeres på programlisten.

6 Brug ▲ / ▼ til at vælge det spor du vil afspille først.

7 Tryk på ► (PLAY) for at starte. Afspilningen stopper efter afspilningen af det sidst programmerede spor på programlisten.

8 For at forlade Program Playback og vende tilbage til normal afspilning skal du vælge et spor på listen og trykke på ► (PLAY).

T ip

Du kan åbne eller lukke skærbilledet Program List ved at trykke på MENU/LIST.

Menupunkter i Program List

1. For at få vist menuen skal du vælge et spor i menuen Program List og trykke på ENTER.
Menupunkterne vises til venstre for menuen.
2. Brug ▲ / ▼ til at vælge en option, og tryk så på ENTER for at bekræfte valget.

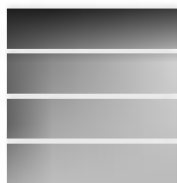

Play: Afspilningen starter i den rækkefølge som du har programmeret sporene i., fra det valgte spor.

Delete: Sletter sporet/sporene fra menuen Program List.

Move: Ændrer den programmerede rækkefølge ved at flytte sporet/sporene.

Save: Gemmer programlisten (kun HDD).

Gentag programmerede spor

Tryk på REPEAT for at vælge den ønskede gentagemode.

- TRACK : Gentager det aktuelle spor.
- ALL : Gentager alle spor på Program List.
- OFF : Annullerer gentagemode (ingen visning).

Slet et spor fra Program List

1. Vælg det spor du ønsker at slette fra menuen Program List.

T ip

Brug knappen MARKER til at vælge flere spor.

2. Tryk på ENTER.
Menupunkterne vises til venstre for menuen.
3. Vælg optionen 'Delete', og tryk på ENTER.
Det valgte spor slettes fra menuen Program List.

Ændre sporenes rækkefølge i Program List

- 1 Vælg det spor i menuen Program List som du vil flytte, og tryk på ENTER.
Menupunkterne vises til venstre for menuen.
- 2 Vælg optionen 'Move', og tryk på ENTER.
En gul bjælke vises i programlisten.
- 3 Brug ▲ / ▼ til at flytte den gule bjælke til den ønskede placering, og tryk på ENTER.
Det valgte spor flyttes.

T ip

Brug MARKER til at flytte flere spor.

Gem din programliste

Denne optager gemmer den brugerprogramliste som du har programmeret.

- 1 Gem et spor på programlisten, og tryk på ENTER.
Menupunkterne vises til venstre for menuen.
- 2 Vælg optionen 'Save', og tryk på ENTER.
Programlisten gemmes i harddiskdrevets programmappe.

Se en JPEG-fil

Optageren kan afspille JPEG-filer fra CD-R, CD-RW, HDD og hukommelseskort. Læs "Bemærkninger til JPEG-optagelser" på side 8 før du afspiller JPEG-optagelser.

1 Tryk på HOME.

Menuen HOME vises.

2 Vælg et medie som indeholder JPEG-fil, og tryk på ENTER.

3 Vælg optionen 'PHOTO', og tryk på ENTER.

Menuen Photo vises på tv-skærmen.



4 Brug </> / </> / ▲ / ▼ til at vælge en mappe, og tryk på ENTER.

Menupunkterne vises til venstre for menuen.

5 Vælg optionen 'Open', og tryk på ENTER.

Der vises en liste over filerne i den valgte mappe.

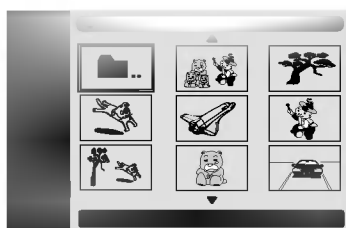

6 Brug </> / </> / ▲ / ▼ til at vælge en fil, og tryk på ENTER.

Menupunkterne vises til venstre for menuen.



- Hvis du vil gå et niveau op, brug ▲ / ▼ for at markere ■- , og tryk på ENTER.
- Hvis du vil vælge et andet medie, kan du også få vist HOME-menuen ved at trykke på RETURN (↵).

7 Brug ▲ / ▼ til at vælge "Full Screen", og tryk på ENTER.

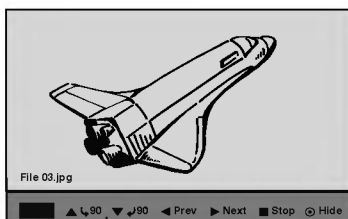

Tryk på ENTER for at få denne menu frem eller væk.

8 Du kan altid stoppe visningen ved at trykke på STOP. Menuen Photo vises.



Du kan oprette en ny mappe. Vælg optionen 'New Album' fra menuen Photo-HDD eller Photo-Memory Card, og tryk så på ENTER. Mappen "NONAME##" oprettes.

Menuen Photo

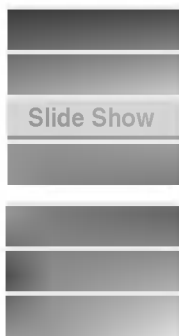

Full Screen: Viser den valgte fil i fuld skærmstørrelse.

Delete: Sletter den valgte fil fra mediet (kun HDD og hukommelseskort).

Slide Show: Viser menuen Slide Show.

Edit: Vælger redigeringsmuligheder.

- **Rename:** Redigerer filnavnet (side 43) (kun HDD og hukommelseskort).
- **Move:** Flytter filen/filerne til en anden mappe (album) eller medie (side 44) (kun HDD og hukommelseskort).
- **Copy:** Kopierer filen/filerne til en anden mappe eller medie (side 44).

Spring i billeder

Mens du ser et billede, kan du trykke på SKIP (⏮ eller ⏭) én gang for gå til den næste eller foregående fil.

Roter billede

Brug ▲ / ▼ mens du ser et billede, for at dreje billedet med eller modsat uret.

Slet JPEG-fil(er) eller mappe(r) fra HDD eller hukommelseskort

1. Vælg en JPEG-fil som du vil slette, i menuen Photo.



Brug knappen MARKER til at vælge flere spor.

2. Tryk på ENTER. Menupunkterne vises til venstre for menuen.
3. Vælg optionen 'Delete', og tryk på ENTER. De(n) valgte fil(er) slettes fra HDD'et eller hukommelseskortet.

Vis diasshow

1. Vælg optionen Slide Show i menuen Photo.
2. Tryk på ENTER.
Menuen Slide Show vises.

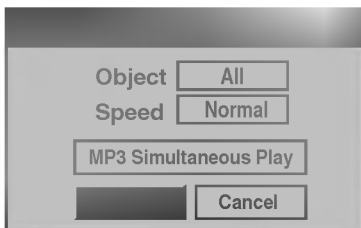

3. Brug ◀/▶/▲/▼ til at indstille optionerne.
Object:
 - Selected: Viser kun billederne i de valgte filer. Brug knappen MARKER til at vælge flere filer.
 - All: Viser billederne i alle filer.Speed:
Indstill diashastigheden til langsom, normal eller hurtig.
4. Vælg knappen "Start", og tryk på ENTER for at starte diasshowet.
5. Tryk på STOP for at stoppe diasshowet og vende tilbage til menuen Photo.

Pause i diasshowet

- 1 Tryk på PAUSE/STEP (||) for at standse diasshowet kortvarigt.
- 2 Tryk på ▶ (PLAY) igen når du vil fortsætte diasshowet.

Lyt til musik og se diasshow samtidig

Du kan se fotofiler samtidig med at du lytter til MP3-filer der er optaget på HDD.

1. Følg trin 1-3 som vist ovenfor (Vis diasshow).
2. Vælg optionen "MP3 Simultaneous Play" i menuen Slide Show, og tryk på ENTER.
Menuen herunder vises.



3. Tryk på MARKER for at vælge flere spor.
 - Vælg knappen "Select All" for at vælge alle spor, og tryk på ENTER.
 - Vælg knappen "Deselect All" for at fravælge alle spor, og tryk på ENTER.
 - Vælg knappen "Cancel" for at forlade menuen, og tryk på ENTER.

4. Brug ◀/▶/▲/▼ til at markere knappen "Start", og tryk på ENTER.
5. Tryk på STOP for at stoppe diasshowet og vende tilbage til menuen Photo.

Navngiv en JPEG-fil

Du kan navngive JPEG-filer på HDD'et eller hukommelseskortet uafhængigt. Navnene kan være op til 32 tegn lange.

- 1 Vælg den fil du vil navngive, i menuen Photo, og tryk på ENTER.
Menupunkterne vises til venstre for menuen.
- 2 Brug ▲/▼ til at vælge optionen 'Rename', og tryk på ENTER.
Tastaturmenuen vises.

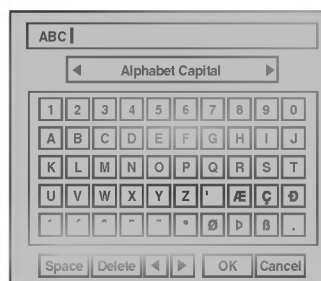

- 3 Indtast et navn for filen. Brug ◀/▶/▲/▼ til at vælge et tegn, og tryk så på ENTER for at bekræfte valget. Gentag trin 3 som vist på side 21 (Station Rename).
- 4 Vælg OK, og tryk på ENTER for at gemme navnet og vende tilbage til den foregående skærmmenu.

Flytte JPEG-filer

Du kan flytte fotofiler til en anden mappe eller et andet medie. Efter flytningen slettes filerne fra den nuværende placering.

- 1 Tryk på HOME.**
Menuen HOME vises.
- 2 Vælg et medie som indeholder JPEG-fil, og tryk på ENTER.**
- 3 Vælg optionen 'PHOTO', og tryk på ENTER.**
Menuen Photo vises på tv-skærmen.



- 4 Brug ▲ / ▼ til at vælge en JPEG-fil eller et album i menuen, og tryk på MARKER.**
En markering vises på JPEG-filen eller albummet.

N Bemærk

- Brug knappen MARKER igen for at annullere det/den markerede spor/folder.
- Hold ▼ trykket ind for gå hurtigt til det/den næste spor eller mappe.
- Hold ▲ trykket ind for gå hurtigt til det/den foregående spor eller mappe.

- 5 Gentag trin 4 for at markere yderligere filer eller mapper.**

- 6 Tryk på ENTER.**
Menupunkterne vises i venstre side af menuen.

- 7 Vælg optionen 'Move'.**
Menuen Move vises.



- 8 Brug ▲ / ▼ til at vælge et medie, og tryk på ►.**
Optionen Move markeres.

T ip

Du kan vælge et album (en mappe) der skal flyttes.

1. Vælg et medie, og tryk så på ENTER.
Albumlisten vises.
2. Vælg en mappe.
Du kan oprette et nyt album. Vælg 'New Album' i menuen Move, og tryk på ENTER.
Mappen "NONAME##" oprettes.

- 9 Når 'Move' markeres, skal du trykke på ENTER for at starte flytningen.**

Kopiering af JPEG-filer

Du kan kopiere fotofiler til en anden mappe eller et andet medie.

- 1 Følg trin 1-6 som vist herover (Flytte JPEG-filer).**
- 2 Vælg optionen 'Copy'.**
Menuen Copy vises.

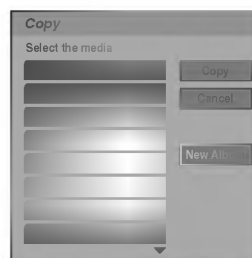

- 3 Brug ▲ / ▼ til at vælge et medie, og tryk på ►.**
Optionen Copy markeres.

T ip

Du kan kopiere et album (mappe).

1. Vælg et medie, og tryk så på ENTER.
Albumlisten vises.
2. Vælg en mappe.
Du kan oprette et nyt album. Vælg funktionen "New Album" på menuen Move, og tryk på ENTER.
Folderen "NONAME##" er nu oprettet.

- 4 Når 'Copy' markeres, skal du trykke på ENTER for at starte kopieringen.**



Om DVD- optagelse

Anmærkninger

- Denen optager kan ikke optage på CD-R eller CD-RW disk.
- Vores firma tager ingen ansvar for optagelesesfejl der skyldes strømafbrydelser, mangelfulde disk eller beskadigelse af optageren.
- Fingeraftryk og små skraber kan påvirke afspilningen og/eller optagelesesydelser. Drag venligst rimeligt omsorg for diskene.

Disktyper og optagelesesformater, tilstand og indstillinger

Denne optager kan afspille tre forskellige typer DVD disk: forudoptagede DVD- videodisk, DVD-RW og DVD-R disk. Diskformatet for DVD-R disk er altid "videofor- mat"—det samme som forudoptagede DVD- videodisk. Det vil sige at hvis Du har fikseret disken, kan Du afspille DVD-R på en normal DVD- afspiller. Som standardindstilling er DVD-RW diskformatet sat til videoptagelesesformat men hvis det er nødvendigt, kan Du forandre denne indstilling til videofor- mat. (Geninitialisering af disken vil slette diskens indhold.) Optagelestilstanden er knyttet tæt til diskformatet. Hvis diskformatet er videoptagelesesformat er optagelesesformatet VR- tilstand; hvis diskformatet er videotilstand er optagelesesformatet videotilstand (undtagen for DVD- video, som ikke er optageleses- dygtig og dermed ikke har en optagelestilstand). Indenfor optagelestilstanden (som er fikseret til hele disken) er optagelesesindstillingerne. Indstillingerne kan forandres som nødvendigt til enhver optagelse og bestemme billedkvaliteten og hvor meget diskplads optagelsen kræver.

Om HDD-optagelse

At optage på det interne harddiskdrev (HDD) svarer i princippet til at optage på en DVD-RW-disk i VR-mode. Du har det fulde udvalg af optioner for optagelseskvalitet, inkl. manuel mode, og du kan selvfølgelig optage, slette og optage igen så mange gange du har lyst. Harddiskens kapacitet betyder at du kan gemme mange timers video på den, selv med optagemoden indstillet til høj kvalitet. Som en hjælp til at organisere indholdet er harddisken inddelt i ti grupper. Du kan navngive og bruge disse grupper som du vil. Du kan f.eks. have en gruppe til film, en anden til tv-shows og en tredje til optagelser med videokamera.

Bemærk

Det maksimale antal titler der kan optages på hard- diskdrevet, er 255.

Anmærkninger til optagelsen

- De optagelestider der fremvises er ikke nøjagtige, da optageren bruger en variabel bitrate til videokompres- sion. Det vil sige at den nøjagtige optagelestid er afhængig af det materiale der optages.
- Hvis en tv-udsendelse optages og modtagelsen er dårlig eller billedet indeholder forstyrrelser, kan optagelestiden være kortere.
- Hvis Du optager enkeltbilleder eller kun tone kan optagelestiden være længere.
- De fremviste tider for optagelses- og forblivende tid giver talt tilsammen ikke altid nøjagtigt længden af disken.
- Den optagelestid som står til rådighed kan aftage hvis Du bearbejder disken meget.
- Hvis Du bruger en DVD-RW disk vær sikker på at Du skifter optagelesesformatet (videotilstand eller VR tilstand) inden du optager noget som helst på disken. Se på side 28 (Initialisering af en disk) hvordan det gøres.
- Hvis Du bruger en DVD-R disk kan Du optage indtil disken en fuld eller indtil Du har afsluttet disken. Inden Du starter en optagelsesomgang kontrollerer diskens forblivende optagelestid.
- Hvis Du bruger en DVD-RW disk i videotilstand, vil den tilrådighedstående optagelestiden kun tiltage hvis Du sletter den sidste titel på disken.
- Funktionen "slette titlen" i original (titel) menuen skjuler kun titlen, den sletter titlen ikke virkeligt fra disken og forhøjer den tilrådighedstående tid (med undtagelse fra den sidst optagede titel på en DVD-RW disk i videotilstand).

Optagelse af tv/tonkanaler

Denne optager kan optage enten NICAM eller normal tone. Hvis NICAM-indstillingen (side 21) er sat til auto og hvis udsendelsen er NICAM, kan Du optage NICAM-tone. Hvis udsendelsen ikke er NICAM, bliver altid den normale tone optaget.

Optagetid og billedkvalitet

Der er 4 forudindstillede moder for optagekvalitet:

- **HQ** – Højeste kvalitetsindstilling – giver ca. 1 times optagetid på en dvd.
- **SQ** – Standardkvalitet – tilstrækkelig for de fleste app- likationer, giver ca. 2 timers optagetid på en dvd.
- **LQ** – Lidt lavere videokvalitet, men fordobler optage- tiden på en dvd til omkring 4 timer.

Begrænsninger for videooptagelse

- Med denne optager kan Du ikke optage video der er kopibeskyttet. Kopibeskyttede video inkluderer DVD-videodisk og nogle satellitudsendelser. Hvis kopibeskyttet materiale opdages i løbet af en optagelse, vil optagelsen gøre en pause eller standse automatisk og en fejlinformation vil komme frem på skærmen.
- Video der er 'kun engangskopi' kan kun optages med DVD-RW disk i VR-tilstand med CPRM (se neden for).
- NTSC formatsignaler fra den analoge- eller DV-indgangene kan ikke optages korrekt med denne optager.
- Videosignaler i SECAM format (fra den indbyggede tv-tuner eller fra analogindgangen) bliver optaget i PAL format.
- VR-mode-dvd'er i NTSC-format fås ikke til denne optager.

Hvad er 'CPRM'?

CPRM er et kopibeskyttelsessystem (med forvrængningssystem ved hjælp af kryptofortsats) som kun tillader optagelsen af 'kopi engang' udsendelsesprogrammer. CPRM står for indholdsbeskyttelse af optagelsesdygtige medier (Content Protection for Recordable Media). Denne optager er kompatibel med CPRM, d.v.s at Du kan optage "kopi engang" udsendelsesprogrammer men Du kan ikke lave en kopi af disse optagelser. CPRM-optagelser kan kun gennemføres med DVD-RW disk som er formateret i .-tilstand og CPRM-optagelser kan kun afspilles på afspillere der specielt er kompatibel med CPRM.

Copyhøjre

- Optagelsesudstyr burde kun bruges til lovlige kopier og det tilrådes at kontrollere omhyggeligt hvad lovlige kopier er i det land Du tager kopier. Kopiering af materiale der er beskyttet med copyright så som filme eller musik er ulovlig med mindre det tillades igennem en retlig undtagelse eller ejeren har givet sin indvilligelse.
- Dette produkt inkorporerer en copyright beskyttelsesteknologi som bliver beskyttet af metodefordringer af specielle U.S. patenter og andre interlektuelle ejendomsrettigheder der bliver ejet af Macrovision Corporation og andre ejere. Brug af denne copyright beskyttelsesteknologi skal autoriseres fra Macrovision Corporation, og må kun bruges med formålet til hjemmebrug eller anden indskrænket brug ellers skal den autoriseres af Macrovision Corporation. Forandring på teknikken eller demontering er forbudt.

- BRUGEREN BØR VÆRE OPMÆRKSOM PÅ AT IKKE ALLE HØJOPLØSNINGS-TV'ER ER FULDT KOMPATIBLE MED DETTE PRODUKT, HVILKET KAN FORÅRSAGE FEJL I DET VISTE BILLEDE. VED BILLEDPROBLEMER MED 625 PROGRESSIVE SCAN ANBEFALES DET AT BRUGEREN SKIFTER FORBINDELSEN TIL 'STANDARD DEFINITION'-UDGANGEN. EVENTUELLE SPØRGSMÅL VEDRØRENDE DIT TV'S KOMPATIBILITET MED DENNE DVD OG HDD -OPTAGER MODEL 625p BEDES RETTET TIL VORT KUNDESERVICECENTER.

Yderligere oplysninger om optagelse

Rensningsoptagelse

Du kan simpelthen rense (slette) alt indhold på disken og så begynde at optage fra den første sektion på disken. Diskformatet ændres ikke.

1 Isæt en skrivbar disk.

2 Hold knappen REC (●) trykket ind i mere end 3 sekunder.

Denne boks vises på tv-skærmen.

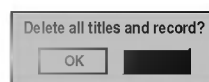

3 Brug ◀ / ▶ til at vælge "OK", og tryk på ENTER. Optagelsen starter. (REC-indikatoren lyser i displayet).

Afspilning af dine optagelser på andre dvd-afspillere (afslutning af en disk)

De fleste almindelige dvd-afspillere kan afspille afsluttede diske i video-mode. Nogle få afspillere kan også spille DVD-RW-diske som er optaget i VR-mode, uanset om de er afsluttede eller ej. Se i manualen for den anden afspiller hvilke typer diske den kan afspille

Afslutning 'fikserer' optagelserne så disken kan spilles på en almindelig dvd-afspiller eller en computer udstyret med et egnet DVD-ROM-drev.

Ved afslutning af en disk i video-mode vises en skærm-menu til navigation på disken. Gå ind i menuen ved at trykke på MENU/LIST eller TITLE.

Se "Afslutning" på side 29 mht. afslutning af en disk.

Introduktion

Gå ikke glip af en scene fra en direkte tv-udsendelse. Hvis telefonen ringer mens du ser dit yndlingsprogram, skal du bare trykke på "TIMESHIFT" og "PAUSE" før du svarer telefonen. Timeshift-funktionen bliver aktiveret, og udsendelsen bliver optaget til senere visning. Når du har snakket færdig i telefonen, skal du trykke på "PLAY" eller "SCAN" for at se programmet. Tryk på "STOP" for at vende tilbage til den direkte udsendelse.

Timeshift (pause, direkte tv/afspilning) betjening

Du kan gemme et program midlertidigt i HDD'ets cachehukommelse.

Tryk på **TIMESHIFT** mens du ser et tv-program. Statusbjælken vises på skærmen som vist herunder. Statusbjælken skifter til Timeshift-ikonet efter 5 sekunder.

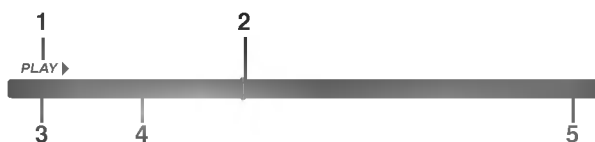

1. Angiver afspilningsmode.
2. Angiver den aktuelle Timeshift-position.
3. Angiver starttiden for Timeshift.
4. Angiver den forløbne tid for Timeshift.
5. Angiver det tidspunkt der er en time efter starttiden for Timeshift.

Tips

- Du kan bruge trickafspilningsfunktioner (Slow, Scan osv.) under Timeshift. Se Afspilning, Betjening på side 34-37.
- Du kan redigere det cachede ud klip under Timeshift for at beholde programmet på HDD'et. Se ud klipsop tagelse i højre spalte.

Bemærk

Hvis tidsforskydningen har været aktiveret i mere end 6 timer, slettes den ældste sektion af tidsforskydningen fra cachen gradvist.

Udklipsisoptagelse

Du kan redigere under Timeshift for at gemme programmet på HDD (harddiskdrevet).

1 Under Timeshift skal du bruge Pause Step, Search og Slowmotion til at finde starttidspunktet.

● CLIPREC ▶

2 Tryk på REC (●) på starttidspunktet for det afsnit du vil optage.

Redigeringsens status vises med rød farve på statusbjælken.

3 Brug Pause Step, Search og Slowmotion til at finde sluttidspunktet.

4 Tryk på REC (●) ved slutpunktet af det afsnit, som du vil optage.

Normal afspilning fortsætter.

5 Gentag trin 1 og 4 for at lave flere ud klipsisoptagelser af et program.

6 Tryk på STOP for at stoppe Timeshift. Bekræftelsesmeldingen vises.

7 Brug ◀ / ▶ til at vælge 'OK', og tryk så på ENTER. Eller tryk på STOP igen.

Den aktuelle udsendelse vises på skærmen.

Bemærk

- De valgte afsnit optages på HDD'et.
- Tryk på STOP-knappen hvis du vil stoppe ud klipsisoptagelsen. Hvis du trykker på POWER for at stoppe ud klipsisoptagelsen, bliver programmet måske ikke optaget på HDD'et.
- Ud klipsisoptagelser kan ikke laves for afsnit som varer mindre end 5 sekunder.

Spring til Start under Timeshift

1. Tryk på ENTER under Timeshift. Menuen vises.
2. Tryk på ◀ og afspilningen starter helt fra begyndelsen af Timeshift.

Spring til slutningen under Timeshift

1. Tryk på ENTER under Timeshift. Menuen vises.
2. Tryk på ▶ og optageren springer helt til slutningen af Timeshift og skifter til pausemode.

Afslutning af Timeshift

1. Tryk på STOP for at afslutte Timeshift-funktionen. Bekræftelsesmeldingen vises.
2. Brug ◀ / ▶ at vælge 'OK', og tryk så på ENTER. Den aktuelle udsendelse vises på skærmen.

Almindelig optagelse fra tv

Følg nedenstående instruktioner for at optage et tv-program. Optagelsen starter straks og fortsætter indtil disken er fuld, eller du standser optagelsen.



Bemærk

Du skal isætte en skrivbar disk for optagelse på dvd.

1

Tryk på HOME.

Menuen HOME vises.

2

Vælg et medie (HDD eller DISC) til optagelse af tv-programmet, og tryk så på ENTER.

3

Vælg 'TV (HDD)' eller 'TV (DVD)', og tryk så på ENTER.

Sørg også for, at tv-indgangen er indstillet til denne optager. Hvis du sætter en helt tom disk I, tager det et øjeblik for optageren at initialisere disken.

4

Indstil på den ønskede optage-mode ved at trykke gentagne gange på REC MODE. (HQ, SQ, LQ)

HQ; Høj kvalitet, SQ; Standardkvalitet, LQ; Lav kvalitet

5

Brug ▲ / ▼-knapperne til at vælge den tv-kanal, der skal optages fra.



Ændring af tv-lydkanal

Du kan vælge lydkanal (sprog) ved at trykke på AUDIO, mens du ser tv-programmet. Den aktuelle lydkanal kommer frem på skærmen.

Stereo- eller mono-gengivelse: Stereo → Left → Right → Mono.

Tosproget gengivelse: Main+Sub → Main → Sub → Mono

- Når du optager på DVD i Video mode, og hvis gengivelsen er tosproget, skal du vælge lydkanal fra Video Rec Audio på undermenuen til menuen Setup (se side 28).
- Hvis kvaliteten af lyden er dårlig i Stereo, kan du ofte forbedre den ved at skifte til Mono (Venstre eller Højre).
- Denne optager kan optage enten NICAM eller normal lyd. Hvis NICAM-indstillingen (side 21) står på Auto, og udsendelsen er i NICAM, vil lyden automatisk skifte over på NICAM, således at der optages i NICAM. Hvis udsendelsen ikke er NICAM, optages altid normal lyd.
Hvis der forekommer forvrængning af lyden i NICAM pga. dårlige modtageforhold, kan du fravælge programmets NICAM-indstilling.

6

Tryk på REC (optag) (●) en gang.

Optagelsen starter. (REC-indikatoren lyser i displayet.)

- Optagelsen fortsætter indtil du trykker på STOP (■), eller indtil disken eller HDD'et er fuldt.
- Se OTR-optagelse til højre angående tidsbegrænset optagelse.

7

Tryk på STOP (■) for at standse optagelsen.

Pause i optagelsen

- 1 Tryk på PAUSE/STEP (||) for at standse optagelsen kortvarigt
- 2 Når du ønsker at genoptage optagelsen, trykkes på PAUSE/STEP (||).

Optagelse af et tv-program, mens du ser et andet

- 1 Tryk på TV/DVD for at vælge tv-mode under optagelsen. Tv-indikatoren vises.
- 2 På tv'et vælges den kanal, du vil se.

OTR-optagelse (svarer til Instant Timer Recording)

OTR-optagelse (One-Touch Recording) giver dig mulighed for let at optage i et forudbestemt tidsrum uden brug af program-timeren.

1

Følg trin 1-4 som vist til venstre (Almindelig optagelse fra tv).

2

Tryk på REC (●) gentagne gange for at vælge optagelsens varighed.

Optagelsen starter efter det første tryk på knappen. Hvert efterfølgende tryk øger optagelsens varighed inden for den tid der er til rådighed (maks. 240 minutter). Optagelsens varighed vises på tv-skærmen. Når optagelsen er slut, standser optageren optagelsen og slukker.



menu til OTR-optagelse

Kontrol af optagelsens varighed

Tryk på REC (●) en gang for at kontrollere optagelsens varighed. Den viste indstilling vil automatisk vises på tv-skærmen et øjeblik.

Endvidere vises den tilbageværende tid på displayet.

Forlængelse af optagelsens varighed

Optagelsens varighed kan til enhver tid forlænges ved at trykke på REC (●).

Hvert efterfølgende tryk øger optagelsens varighed inden for den tid der er til rådighed (maks. 240 minutter).



Advarsel

Hvis stikket er trukket ud af optageren (eller der er strømafbrydelse) under optagelsen, mistes optagelsen.

Denne optager kan programmeres til at optage indtil 7 programmer inden for en periode på 1 måned. Ved uovervåget optagelse, skal timeren kende den kanal, der skal optages fra, optagelsens starttidspunkt og varighed.

1 Tryk på **TIMER REC.**

Timer Record-menuen vises.



- **Media** – Vælg et medie til optagelsen (HDD eller DVD).
- **Prog.** – Vælg et programnummer fra hukommelsen, eller det eksterne udstyr, der skal optages fra.
- **Date (dato)**– Vælg en dato, der ligger højst en måned frem i tiden.
- **Start Time (starttid)** – Indsæt optagelsens starttidspunkt.
- **Length (længde)** – Indsæt optagelsens varighed.
- **Repeat** – Vælg den ønskede gentagelse (Once (en gang) Daily (daglig - mandag-fredag) eller Weekly (ugentlig)).
- **VPS/PDC** – VPS/PDC-systemet justerer automatisk optagelsens varighed, således at optagelsen fortsætter, til udsendelsen er slut, selvom det ikke overholder programtiderne. VPS/PDC-systemet fungerer kun, hvis du indkoder den korrekte, annoncerede tid og dato for det program, du ønsker at optage. Bemærk, at VPS/PDC ikke nødvendigvis virker på alle stationer.

N Bemærk

- Stationer, der anvender VPS/PDC viser typisk VPS/PDC-informationer i tv-programmet på tekst-tv. Se venligst tekst-tv, når en timer-optagelse programmeres.
- Denne optager er et par minutter om at begynde at optage. Det betyder at når du bruger VPS/PDC, kan der være tilfælde hvor begyndelsen af programmet ikke optages.

2 Indkod de oplysninger, der er nødvendige for din(e) timer-optagelse(r).

- ◀ / ▶ (venstre/højre) – flyt markøren til venstre/højre
- ▲ / ▼ (op/ned) – ændring af indstillingen ved aktuel markørposition
- Tryk RETURN (↵) for at gå ud af Timer Record-menuen (menuen til timer-optagelse).
- Tryk på ENTER efter at have udfyldt alle programoplysninger.
- Tryk på **TIMER REC** for at vise Timer Record List (liste over timer-optagelser).

3 Indstil på den ønskede optage-mode ved at trykke gentagne gange på **REC MODE**. (HQ, SQ, LQ).

4 Tryk på **ENTER**, og programmet gemmes i optagerens hukommelse.

Programmeringen kan kontrolleres i Timer Record List.

Hvis kontrolfeltet viser "Rec. OK" i Timer Record-listen, er timer-optagelsen programmeret korrekt.

5 Tryk på **RETURN** (↵) for at gå ud af programlisten.

6 Tjek at du har isat en skrivbar disk for dvd-optagelse, og tryk på **POWER** for at sætte enheden på standby.

N Bemærk

- Timer-indikatoren lyser i displayet, når optageren er på standby og timeren aktiveret.
- Når du optager på DVD i Video mode, og hvis gengivelsen er tosproget, skal du vælge lydkanal fra Video Rec Audio på undermenuen til menuen Setup (se side 28).
- Du skal trykke på **POWER** for at standse timer-optagelsen.
- Hvis du indstiller en timeroptagelse til at optage på en dvd og der ikke er isat en skrivbar dvd på optagelsestidspunktet, optager Recovery Recording-funktionen automatisk programmet på HDD'et for dig.

Kontrol af oplysninger til timer-optagelse

Programmeringen kan altid kontrolleres, når DVD-optageren er tændt. Tryk på TIMER REC to gange.

- Brug ▲ / ▼ til at vælge timer-optagelse.
- Tryk på **ENTER** for at ændre det valgte program. Timer Record-menuen vises.
- Tryk på **CLEAR** for at slette det valgte program fra Timer Record List.

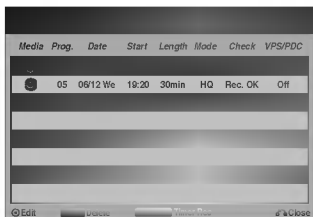

Sletning af timer-optagelse

Du kan slette en timer-indstilling på ethvert tidspunkt, før optagelsen faktisk starter.

- Brug ▲ / ▼ til at vælge det program, du ønsker at slette på Timer Recorder List. Tryk på CLEAR, hvis du ønsker at slette programmet.

Standstning af timer-optagelse, mens den er i gang

Du kan også slette programmet, efter at en timer-optagelse er startet.

- Tryk på POWER.

Fejlfinding ved timer-optagelse

Optageren vil ikke optage, selvom timeren er indstillet, når:

- Der ikke er isat en disk og der ikke er ledig plads på HDD'et.
- Der er isat en ikke-skrivbar disk og der ikke er ledig plads på HDD'et.
- Disc Protect er indstillet til On i Setup-menuen og der ikke er ledig plads på HDD'et. (se side 29).
- Der er tændt for strømmen.
- Der allerede er optaget 99 titler på disken og der allerede er optaget 255 titler på HDD'et.

Du kan ikke gå ind i et timer-program, når:

- En optagelse allerede er i gang.
- Det tidspunkt, du forsøger at indstille på, allerede er passeret.
- Der allerede er indkodet 7 programmer i timeren.

Hvis to eller flere timer-programmer overlapper hinanden:

- Programmet med den tidligste starttid har første prioritet.
- Når programmet med den tidligste starttid slutter, starter det andet program.
- Hvis to programmer er indkodet til at starte på nøjagtig samme tidspunkt, har det program, der først blev indkodet, første prioritet.

Hvis disken er beskadiget, kan optagelsen eventuelt ikke gennemføres. Hvis det er tilfældet, er optagelsen måske ikke OK, selvom der står "Rec. OK" i kontrolfeltet.

Optagelse fra andre apparater

Du kan optage fra eksternt udstyr, såsom videokamera eller videobåndoptager, som er forbundet til et af optagerens eksterne indgange.

1 Tjek at det apparat du vil optage fra, er korrekt forbundet med optageren. Se side 18.

2 Vælg et medie (HDD eller DVD) til optagelse via menuen HOME (se side 30).

3 Tryk på AV gentagne gange for at vælge den eksterne indgang, der skal optages fra.

- Tuner: Indbygget tuner
- AV1: EURO AV1/SCART AUDIO VIDEO monteret på bagpanelet
- AV2: EURO AV2/SCART DECODER monteret på bagpanelet
- AV3: AUDIO IN 3 / VIDEO IN 3 monteret på bagpanelet
- AV4: INPUT 4 (VIDEO, AUDIO (L/R), S-VIDEO IN) monteret på frontpanelet
- DV: DV IN monteret på frontpanelet

4 Indstil på den ønskede optage-mode ved at trykke gentagne gange på REC MODE. (HQ, SQ, LQ)

HQ; Høj kvalitet, SQ; Standardkvalitet, LQ; Lav kvalitet

5 Tryk på REC (●) en gang.

Optagelsen starter. (REC-indikatoren lyser i displayet.)

- Optagelsen fortsætter, indtil du trykker på STOP (■), eller disken er fuld.
- Se OTR-optagelse på side 48 angående tidsbegrænset optagelse.

6 Tryk på STOP (■) for at standse optagelsen.

Bemærk

Hvis din kilde er kopibeskyttet vha. CopyGuard, kan du ikke optage derfra med denne optager. Se "Copyright" på side 46 for yderligere oplysninger.

Optagelse fra et digitalt videokamera

Du kan optage fra et digitalt videokamera, der er forbundet til DV IN jack-stikket på frontpanelet af optageren. Du kan betjene både videokameraet og optageren vha. optagerens fjernbetjening. Sørg for optagelsen for, at audio-indgangen til DV IN jack-stikket er korrekt (se side 28).

Tips

- Kildens signal skal være DVC-SD-format.
- Nogle videokameraer kan ikke betjenes med fjernbetjeningen til denne optager.
- Hvis du tilslutter endnu en optager via et DV-kabel, kan denne ikke betjenes herfra.
- Du kan ikke fjernbetjene denne enhed fra udstyr, der er sluttet til DV IN jack-stikket.
- Du kan ikke optage oplysninger om dato og tid fra et DV-bånd.

1 Sørg for, at dit digitale videokamera er sluttet til DV IN jack-stikket på frontpanelet. Se side 18.

2 Vælg et medie (HDD eller DVD) til optagelse via menuen HOME (se side 30).

3 Kontroller at DV audio-indgang er, som ønsket.

- Du kan vælge mellem Audio 1 (original lyd) og Audio 2 (eftersynkroniseret lyd).
- DV-indgang indstilles fra DV Rec Audio i undermenuen til Setup-menuen. Se DV Rec Audio på side 28 for yderligere informationer.

4 Tryk på AV gentagne gange for at vælge DV-indgang.

DV vises i displayet og på tv-skærmen.

5 Find det sted på videokamerabåndet, hvor du ønsker at starte optagelsen.

- Det bedste resultat opnås ved at sætte afspilningen i pause-mode på det sted, du ønsker at optage fra.
- Afhængig af dit videokamera kan du bruge optagerens fjernbetjening til videokameraet og således bruge STOP-, PLAY- og PAUSE-funktionerne.

6 Tryk på REC (●) en gang for at starte optagelsen.

- Optagelsen standser automatisk, hvis optageren ikke modtager et signal.
- Du kan holde pause i eller standse optagelsen ved at trykke på PAUSE/STEP (■) eller STOP (■). Du kan ikke styre videokameraet med denne fjernbetjening under optagelsen.
- I video-mode vises optagelsens sidste billede eventuelt på skærmen i et stykke tid, efter at optagelsen standser.
- For at timer-optagelse skal fungere på denne optager, skal det digitale videokamera også være tændt og i drift.

Hvad er DV?

Ved brug af DV, også kaldet i.LINK, kan du tilslutte et DV-videokamera til denne optager vha. et enkelt DV-kabel til ind- og udgang af lyd-, video-, data- og styresignaler.

i.LINK-interface betegnes også IEEE 1394-1995.

"i.LINK" og "i.LINK"-logoet er varemærker.

- Denne optager er kun kompatibel med videokameraer i DV-format (DVCS). Digitale satellitmodtagere og digitale VHS videooptagere er ikke compatible.
- Du kan ikke tilslutte mere end et DV-videokamera til denne optager ad gangen.
- Du kan ikke betjene denne optager fra eksternt udstyr som er tilsluttet via DV IN-stikket (inklusive to optagere).
- Det er ikke altid muligt at betjene det tilsluttede videokamera via DV IN jack-stikket.
- Digitale videokameraer kan som regel optage lyd i stereo med 16-bit/48kHz eller to stereospor med 12-bit/32kHz. Denne optager kan kun optage et stereolydspor. Indstil DV Rec Audio på Audio 1 eller Audio 2 efter behov (se side 28).
- Audio-indgang til DV IN jack-stikket bør være 32 eller 48kHz (ikke 44.1kHz).
- Der kan forekomme billedforstyrrelser i optagelsen, hvis det eksterne udstyr sættes i pause-mode under afspilningen eller afspiller en sektion uden optagelser på båndet, hvis der er strømudfald til det eksterne udstyr, eller DV-kablet frakobles.
- Selvom DV Rec Audio står på Audio 2, og der ikke er noget Audio 2-signal, vil DV Rec Audio automatisk skifte over på Audio 1.

DV-relaterede beskeder

Følgende beskeder kan blive vist på skærmen, når du bruger DV IN jack-stikket.

Not connected to camcorder (Ikke sluttet til videokamera)

Videokameraet er ikke korrekt tilsluttet, eller videokameraet er slukket.

Too many devices connected] (For mange enheder tilsluttet)

DV jack-stikket på denne optager understøtter kun tilslutning af et videokamera.

Check the tape (Kontroller båndet)

Der er ikke isat bånd i det tilsluttede udstyr.

Uncontrollable device (Udstyret understøttes ikke)

Denne optager understøtter ikke videokameraet.

Updating Information (Informationer opdateres)

Videokameraet opdaterer informationer til DV.

Camera mode (Kamera-mode)

Videokameraet er indstillet på kamera-mode.

Fejlfinding

Hvis du ikke kan få billede og/eller lyd gennem DV IN jack-stikket, kontrolleres følgende punkter:

- Sørg for, at DV-kablet er korrekt tilsluttet.
- Prøv at slukke og tænde for det tilsluttede udstyr.
- Prøv at skifte audio-indgang.



Bemærk

Afhængig af det tilsluttede videokamera, er det eventuelt ikke muligt at betjene det vha. fjernbetjeningen til denne optager.

Ved hjælp af menuen Title List kan du redigere videoindholdet på uafsluttede dvd'er i VR-mode og på det interne harddiskdrev (HDD). De redigeringsmuligheder der er til rådighed i menuen Title List, afhænger dels af om du redigerer video på en dvd i VR-mode eller på HDD'et, dels af om du redigerer originalt indhold eller en playlist.

Ved uafsluttede dvd'er i videomode er der et begrænset antal redigeringskommandoer, inkl. navngivning og sletning af titler. Når en disk i videomode er afsluttet, er yderligere redigering ikke mulig. Du kan stadig bruge menuen Title List til at vælge titler til afspilning.

Der er to måder at redigere DVD-RW-diske i VR-mode på: Du kan redigere det originale indhold på disken direkte, eller du kan oprette og redigere en playlist. Playlist'en ændrer faktisk ikke noget af indholdet på disken, den styrer bare hvordan indholdet bliver afspillet.

Redigering af materiale der er optaget på HDD'et, svarer til at redigere det originale indhold på en DVD-RW i VR-mode, med samme kommandoer for sletning og navngivning af titler samt detaljeret styring af indholdet i kapitler i titler på dvd'en.



Bemærk

Hvis du viser menuen Title List for HDD'et under optagelsen, kan nogle af titlerne blive vist med en markering.

Disse titler er indspillet med en anden Line Input-indstilling end optagerens aktuelle indstilling. Under optagelsen kan disse titler ikke afspilles.

1 Vælg et medie (HDD eller DVD) til redigering via menuen HOME (se side 30).

2 Tryk på MENU/LIST for at få vist menuen Title List. Afspilningen bør være stoppet når du gør dette.

- Du kan også åbne den ved at gå til menuen HOME, vælge TITLE LIST og trykke på ENTER.
- Når du vælger titler, skal du bruge knapperne ▲ / ▼ for at vise den foregående/næste side hvis der er mere end 6 titler.
- Hvis du redigerer en disk i VR-mode, skal du trykke på MENU/LIST for at skifte mellem menuen Playlist og Original.

I venstre side af skærmen vises menupunkterne i menuen Title List. Det meste af skærmen viser thumbnails af titlerne (eller kapitlerne) på disken eller HDD'et. Du kan ændre disse thumbnails ved hjælp af knappen THUMBNAIL – se Ændring af titel bogmærker på side 55.

Tryk på DISPLAY for at vise oplysningerne om den valgte titel i menuen Title List

Når du har valgt en titel eller et kapitel fra Titel List på menuen Chapter List, trykker du ENTER.

Menufunktionerne kommer frem i venstre side af menuen. Brug ▲ / ▼ til at vælge en funktion, og tryk på ENTER for at bekræfte valget. (Se detaljerne til menufunktionerne på side 54).

3 Tryk på RETURN (↵) flere gange for at forlade menuen Title List.

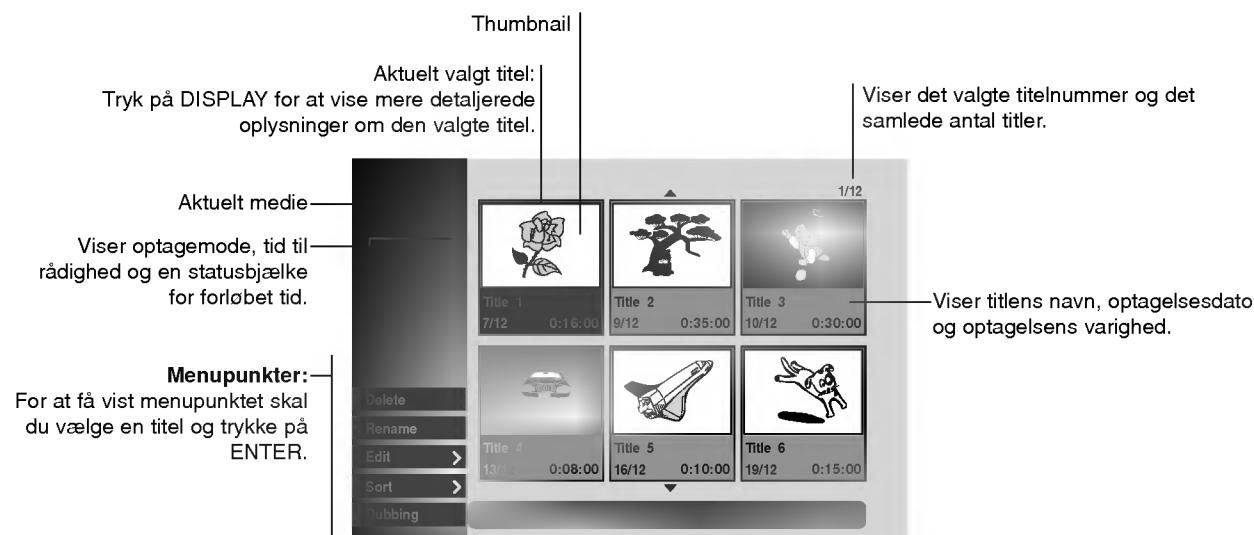

Menuen Title List-HDD



Play: Starter afspilning af den valgte titel.

Delete: Sletter titlen (side 57).

Rename: Redigerer titelnavnet (side 58).

Edit: Vælger redigeringsmuligheder.

- **Combine:** Samler to titler i én (side 59)
- **Divide:** Divides a title into two (page 59).
- **Delete Parts:** Sletter en del af titlen (side 57).

Sort: Sorterer programmerne i menuen Title List efter dato, titel eller kategori.(side 58)

- **Date:** Sorterer programmerne efter optagelsesdato.
- **Title:** Sorterer programmerne efter titel.
- **Category:** Sorterer programmerne efter kategori.

Dubbing: Kopierer titlen til et andet medie (side 62).

Menuen Chapter List-Original

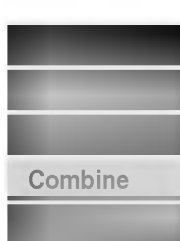

Play: Starter afspilning af det valgte kapitel.

Title: Viser menuen Title List-Original for kapitlet.

Delete: Sletter kapitlet (side 57).

Combine: Samler to kapitler i ét (side 60).

Playlist: Tilføjer kapitlet til playlist'en (side 56).

Menuen Title List-Playlist

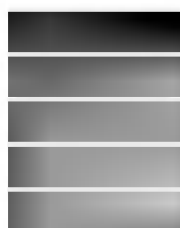

Play: Starter afspilning af den valgte titel.

Chapter: Viser menuen Chapter List-Playlist for titlen.

Rename: Redigerer titelnavnet (side 58).

Delete: Sletter titlen fra menuen Title List-Playlist (side 57).

Delete Part: Sletter en del af titlen (side 57).

Menuen Title List-Original

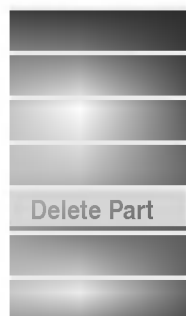

Play: Starter afspilning af den valgte titel.

Chapter: Viser menuen Chapter List-Original for titlen.

Rename: Redigerer titelnavnet (side 58).

Delete: Sletter titlen (side 57).

Delete Parts: Sletter en del af titlen (side 57).

Playlist: Tilføjer titlen til playlist'en (side 56).

Dubbing: Kopierer titlen til et andet medie (side 62).

Menuen Chapter List-Playlist

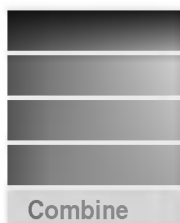

Play: Starter afspilning af det valgte kapitel.

Title: Viser menuen Title List-Playlist for kapitlet.

Delete: Sletter kapitlet fra menuen Chapter List-Playlist (side 57).

Move: Flytter et kapitel i menuen Chapter List-Playlist til en anden position i menuen (side 60).

Combine: Samler to kapitler i ét (side 60).

Titler, kapitler og dele

Titler i diskens originale indhold består af et eller flere kapitler. Når du indsætter titlen på en disk i playlist'en, vises også alle kapitlerne i denne titel. Med andre ord opfører kapitler i playlist'en sig nøjagtig ligesom kapitlerne på en dvd. Dele er afsnit af Original- eller Playlist-titler. Du kan tilføje eller slette dele fra menuerne Original og Playlist. Ved tilføjelse af et kapitel eller en titel til playlist'en oprettes der en ny titel som består af et afsnit (dvs. et kapitel) af en Original-titel. Hvis du sletter en del, fjernes en del af en titel fra Original- eller Playlist-menuen.

Advarsel

- Ved redigering vha. funktionerne Delete (slette), Add (tilføj) og Move (flytte), bliver start- og slutbilledet måske ikke helt i overensstemmelse med det indstillede start- og slutpunkt.
- Under afspilning fra Playlist'en kan der forekomme en kort pause mellem de redigerede steder. Dette er ikke en fejl.

Tilføjelse af kapitelmarkeringer

Du kan anbringe en kapitelmarkering hvor som helst i en Playlist- eller Original-titel under optagelse eller afspilning.

Når et kapitel er markeret, kan du både bruge Chapter Search-funktionen (kapitelsøgning) og slette, sammenlægge og flytte kapitler i Original- (kapitel) eller Playlist-menuen (kapitel).

Du kan indsætte op til 999 kapitelmarkeringer i både Original- og Playlist.

Bemærk

I videomode indsættes kapitelmarkeringer automatisk med regelmæssige intervaller. Du kan ændre dette interval i den indledende opsætningsmenu (Initial Setup) (se Automatisk kapitelmarkering (Auto Chapter) på side 28).

1 Afspil titlen (Original eller Playlist).

2 Tryk på CHP ADD ved det punkt, hvor du ønsker at starte et nyt kapitel.

Et kapitelmarkeringsikon vises på tv-skærmen.

- Du kan også indsætte kapitelmarkeringer under optagelsen.

Ændring af titel bogmærker



Hver titel og hvert kapitel der vises i Original- eller Playlist-menuen vises med et bogmærke i form af et billede taget fra starten af henholdsvis titlen eller kapitlet.

Hvis du ønsker det, kan du vælge et andet stilbillede fra en titel.

1 Afspil titlen (Original eller Playlist).

2 Tryk på THUMBNAIL for at gøre det aktuelle billede på skærmen til det, der vises i Original- eller Playlist-menuen.

Det stilbillede, du vælger, vises både på Original- og Playlist-menuen.

Tip

Du kan også ændre billedet til bogmærket ved titlen på Original- (kapitel) eller Playlist-menuen (kapitel). Vælg et kapitel på Original- (kapitel) eller Playlist-menuen (kapitel), og tryk så på THUMBNAIL. Billedet ved den titel, der indeholder kapitlet, ændres.

Udarbejdelse af ny Playlist

Brug denne funktion til at tilføje en Original-titel eller et Original-kapitel til Playlist'en. Når du gør dette, lægges hele titlen på Playlist'en (du kan senere slette titler eller kapitler, du ikke behøver — se "Sletning af Original- eller Playlist-titel/kapitel" på side 57).

Titlen vises på Playlist'en i sin helhed med kapitelmarkeringer som på Original. Hvis du imidlertid senere tilføjer flere kapitelmarkeringer til Original'en, kopieres disse ikke automatisk til Playlist-titlen.

Du kan tilføje op til 999 kapitler på en disk. Hvis du kun ønsker at tilføje et kapitel fra en titel, se "Tilføjelse af en titel/et kapitel til Playlist" på denne side.

- 1** Vælg en titel eller et kapitel på en af menuerne Title List-Original eller Chapter List-Original som skal indsættes i playlist'en, og tryk på ENTER. Menuerne vises til venstre for menuen.

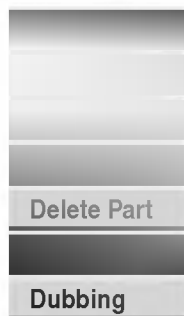

Titelliste-Original

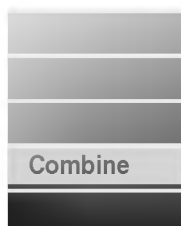

Kapitelliste-Original

- 2** Brug ▲ / ▼ til at vælge menupunktet 'Playlist', og tryk så på ENTER.

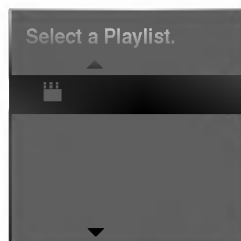

- 3** Vælg 'New Playlist' (ny playlist), og tryk på ENTER.

Den nye titel vises på den opdaterede Playlist. Alle titlens kapitler føjes til Playlist'en.

Tilføjelse af en endnu en titel/ yderligere kapitler til Playlist'en

Du kan tilføje en Original-titel eller -kapitel til en Playlist-titel, selv om den/det allerede er registreret.

- 1** Vælg en titel eller et kapitel på en af menuerne Title List-Original eller Chapter List-Original som skal indsættes i playlist'en, og tryk på ENTER. Menuerne vises i venstre side af skærmen.

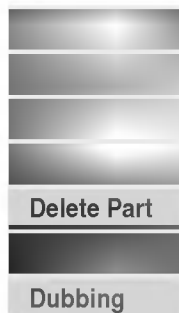

Titelliste-Original

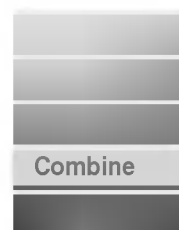

Kapitelliste-Original

- 2** Brug ▲ / ▼ for at vælge menupunktet "Playlist", og tryk på ENTER.

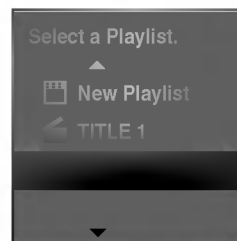

- 3** Vælg en Title List-Playlist som allerede er registreret, for at indsætte en titel eller et kapitel, og tryk på ENTER.

Titlen eller kapitlet vises på den opdaterede Playlist-menu.

- 4** Gentag trin 1-3 for at tilføje endnu en titel eller et kapitel til Playlist'en.

- 5** Tryk på RETURN (↵) for at gå ud eller på MENU/LIST for at gå tilbage til Original-menuen (titel).

Sletning af Original- eller Playlist-titel/-kapitel

Når du sletter en titel eller et kapitel på Playlist-menuen, fjerner du den/det kun fra Playlist'en. Titlen/kapitlet forbliver på Original-menuen.

Hvis du vælger at slette en titel eller et kapitel på Original (titel/kapitel)-menuen, slettes titlen eller kapitlet rent faktisk på disken, og den resterende optagetid forøges. Titler/kapitler, der slettes på Original fjernes også fra Playlist'en.



Bemærk

Det er ikke altid muligt at slette kapitler, der er under 5 sekunder.

1 Brug ◀ / ▶ / ▲ / ▼ til at vælge et kapitel eller en titel i menuen Title List eller Chapter List som du vil slette, og tryk på ENTER.

Menupunkterne vises i venstre side af skærmen.

2 Vælg menufunktionen "Delete".

Du kan f.eks. vælge menupunktet "Delete" i menuen Title List-HDD.

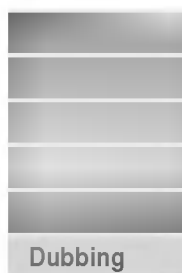

3 Tryk på ENTER for at bekræfte.

Meddelelse om bekræftelse af sletningen vises.

4 Brug ◀ / ▶ for at vælge 'OK' og tryk på ENTER.

Det/den valgte kapitel/titel slettes.

Når du har trykket på ENTER, vises den nye, opdaterede menu.

5 Gentag trin 1 - 4 for at fortsætte med at slette på menuen.

6 Tryk gentagne gange på RETURN (↵) for at komme ud af menuen.

Sletning af en del

Du kan slette en del, som du ønsker fjernet fra titlen.

1 Brug ◀ / ▶ / ▲ / ▼ til at vælge en titel i menuen Title List som du vil slette, og tryk på ENTER. Valgmulighederne vises i venstre side af menuen.

2 Vælg 'Delete Part' (slet del) på menuen.

3 Tryk på ENTER.

Title Edit-menuen (Delete Part) vises på tv-skærmen. 'Start Point'-ikonet lyser op.

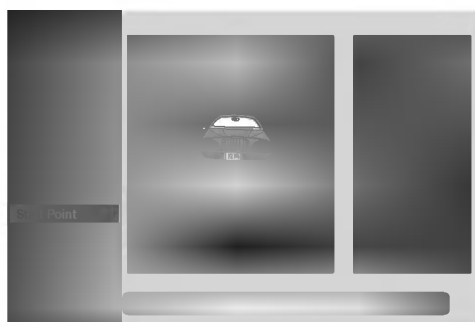

4 Afspilning går i gang - brug pause/step-knappen, søgning og slowmotion for at finde startpunktet.

5 Tryk på ENTER i startpunktet af det afsnit, du ønsker at slette.

'End Point'-ikonet lyser op.

Delen vises på statusbjælken.

6 Brug pause/step-knappen, søgning og slowmotion for at finde slutpunktet.

7 Tryk på ENTER i slutpunktet af det afsnit, du ønsker at slette.

Du kan annullere det valgte punkt: Brug ▲ / ▼ for at vælge 'Cancel'-ikonet (Annuller) og tryk på ENTER.



Tip

Ved HDD-optagelser kan du slette flere dele. Vælg 'Next Part' i menuen, tryk på ENTER, og gentag trin 4-7.

8 Når du er færdig med dine ændringer, skal du vælge punktet "Done" og trykke på ENTER.

Den valgte del slettes fra titlen, og menuen Title List kommer frem. Når du optager i VR mode, kommer meddelelse om at bekræfte sletningen frem.

Brug ◀ / ▶ for at vælge "OK", og tryk på ENTER.



Bemærk

Det er måske ikke muligt at slette dele som er mindre end 3 sekunder lange.

Navngivelse af en titel

Du kan frit navngive Original- og Playlist-titler. Navnene må indeholde op til 32 karakterer.

1 Vælg den titel i menuen Title List som du vil navngive, og tryk på ENTER.

Menupunkterne vises til venstre for menuen.

2 Brug ▲ / ▼ for at vælge 'Rename'-muligheden (titelnavn) og tryk på ENTER.

Tastatur-menuen vises.

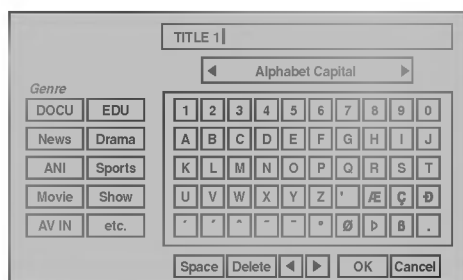

3 Indtast et navn til titlen. Brug ◀ / ▶ / ▲ / ▼ for at vælge en karakter og tryk på ENTER for at bekræfte valget. Se trin 3 som vist på side 21 (Omdøbning af stationer).



Du kan kun tilføje genren for HDD-titelnavne.

4 Vælg OK, tryk på ENTER for at fastholde navnet og vend tilbage til den foregående skærmmenu.

5 Tryk gentagne gange på RETURN (↵) for at komme ud af menuen.

Bemærk

- Navne kan indeholde op til 32 karakterer.
- For diske, der er formateret på en anden DVD-optager, er udvalget af karakterer begrænset.

Sort

Denne funktion gør det muligt at vise lister som er sorteret efter dato, titel eller kategori, i menuen Title List-HDD. Så kan du nemt finde den titel du vil se.

1 Vælg en hvilken som helst titel i menuen Title List-HDD, og tryk på ENTER.

Menupunkterne vises til venstre for menuen.

2 Brug ▲/▼ til at vælge optionen 'Sort', og tryk på ENTER.

Sorteringsmulighederne vises.

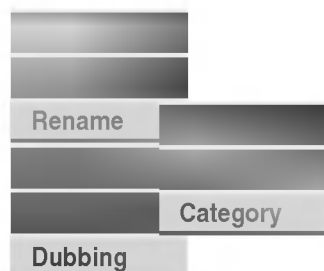

3 Brug ▲/▼ til at vælge Date, Title eller Category, og tryk på ENTER.

Når du har trykket på ENTER, vises den sorterede menu.



Samle to titler i én

Du kan bruge denne funktion til at samle to nabotitler i menuen Original-HDD til én.



Bemærk

Denne funktion er ikke tilgængelig hvis der kun er én titel på HDD'et.

- 1 Vælg den første af de to titler, som du vil kombinere, på menuen Title List-HDD, og tryk på ENTER.**

Menufunktionerne kommer frem i venstre side af skærmen.

- 2 Vælg menupunktet 'Combine'.**



- 3 Vælg den anden af de to titler, som du vil kombinere, og tryk på ENTER.**

Du bliver bedt om at bekræfte.

- 4 Brug </> til at vælge 'OK', og tryk på ENTER.** Når du har trykket på ENTER, vises den opdaterede menu.

Dele en titel i to

Med denne kommando kan du dele en titel i to nye titler.

- 1 Vælg en titel i menuen Title List-HDD som du vil dele, og tryk på ENTER.**

Menupunkterne vises i venstre side af skærmen.

- 2 Vælg 'Divide' fra menupunkterne under Title List-HDD.**

Menuen Title Edit-Divide vises, og afspilningen starter. I venstre side af skærmen er menupunktet 'Divide' markeret.

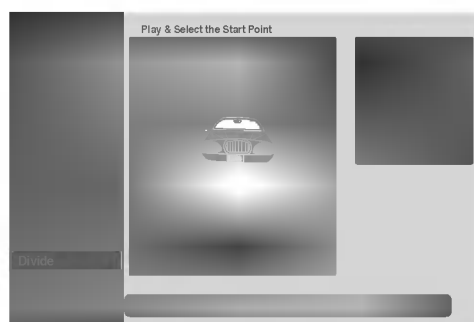

- 3 Brug Pause, Step, Search og Slowmotion til at finde starttidspunktet hvor du vil dele titlen.**

- 4 Når "Divide" bliver markeret, så tryk ENTER ud for stedet, hvor titlen skal deles.**

Du kan slette delingspunktet og forlade Titelredigerings/opdelings-menuen (Title Edit-Divide menu) ved at bruge ▲/▼ til at vælge "Cancel". Tryk derefter på ENTER. Delingspunktet slettes.

- 5 Vælg "Done", og tryk ENTER for at fiksere delingspunktet.**

Titlen deles i to nye titler.

Samle to kapitler i én

Brug denne funktion til at sammenlægge to Playlist- eller Original-kapitler, der ligger i forlængelse af hinanden.

Bemærk

Denne funktion findes ikke, hvis titlen kun indeholder ét kapitel.

1 Først skal du vælge det andet af de to kapitler, som du ønsker at lægge sammen, og så trykke på ENTER på Original- (kapitel) eller Playlist-menuen (kapitel).

Menupunkterne vises i venstre side af skærmen.

2 Brug ▲ / ▼ for at vælge 'Combine' (sammenlægge).

Sammenlægningsindikatoren vises mellem de to kapitler, du ønsker at sammenlægge.

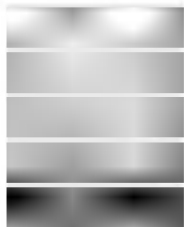

3 Tryk på ENTER for at bekræfte.

Meddelelse om bekræftelse af sletningen vises.

4 Brug ◀ / ▶ for at vælge 'OK' og tryk på ENTER.

Det/den valgte kapitel/titel slettes.

Når du har trykket på ENTER, vises den nye, opdaterede menu.

Flyt et playlist-kapitel

Med denne funktion kan du ændre afspilningsrækkefølgen for playlist-kapitler i menuen Title List-Playlist.

Bemærk

Denne funktion er ikke tilgængelig hvis der kun er ét kapitel.

1 Vælg et kapitel i menuen Chapter List-Playlist.

2 Tryk på ENTER.

Menupunkterne i Chapter List-Playlist vises i venstre side af menuen.

3 Brug ▲ / ▼ til at vælge optionen 'Move', og tryk så på ENTER.

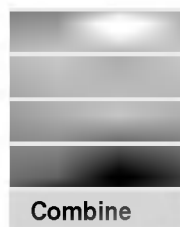

4 Brug ◀ / ▶ / ▲ / ▼ til at vælge det sted som du vil flytte kapitlet til, og tryk på ENTER.

Meddelelse om bekræftelse af sletningen vises.

5 Brug ◀ / ▶ for at vælge 'OK' og tryk på ENTER.

Det/den valgte kapitel/titel slettes.

Når du har trykket på ENTER, vises den nye, opdaterede menu.

Introduktion

Med denne optagers kopieringsfunktioner kan du:

- Lave backup af vigtige optagelser som er gemt på HDD'et, på en dvd
- Lave en dvd-kopi af en optagelse på HDD'et til afspilning på en anden dvd-afspiller
- Overføre en video fra en dvd til HDD'et for redigering
- Overføre den redigerede video fra HDD'et til dvd

Den nemmeste måde at kopiere på er at bruge One Touch Copy-funktionen. Med den kan du meget nemt kopiere den titel der aktuelt afspilles, fra HDD'et til en dvd eller omvendt.

Begrænsninger for kopiering

Noget videomateriale er copy-once-beskyttet. Det betyder at det kan optages på et HDD, men ikke kopieres frit igen derefter. Hvis du vil overføre copy-once-beskyttet materiale fra HDD'et til dvd, er du nødt til at bruge en DVD-RW-disk i VR-mode som er kompatibel med CPRM version 1.1 (se yderligere om CPRM på side 46), og de følgende begrænsninger gælder:

Efter kopiering af en copy-once-beskyttet titel til dvd slettes den automatisk fra HDD'et. Det er derfor ikke muligt at kopiere en låst titel som er copy-once-beskyttet.

Du kan identificere copy-once-beskyttet materiale under afspilningen ved at vise diskoplysninger på skærmen.

- Et medie i NTSC-format kan ikke kopieres.

Copyright

Optagelsesudstyr bør kun anvendes til legal kopiering, og det anbefales at du omhyggeligt tjekker hvad der er legal kopiering i det land hvor du laver en kopi. Kopiering af copyrightbeskyttet materiale som film eller musik er ulovligt medmindre der er givet tilladelse ved en juridisk gyldig undtagelse eller copyrighthaverens samtykke.

High-speed-kopiering

Kopiering mellem dvd og HDD er en fuldstændig digital proces, og der er derfor ingen forringelse af lyd- eller billedkvalitet. Det betyder at du kan overføre frem og tilbage uden at skulle bekymre dig om at kvaliteten bliver ringere for hver kopierings "generation". Det betyder også at kopieringen kan foregå med den højeste mulige hastighed.

Når du kopierer fra HDD til dvd, afhænger kopieringshastigheden af optagemoden og af den type dvd du bruger.

One Touch Copy (HDD til DVD)

One Touch Copy-funktionen kopierer den titel der aktuelt afspilles, fra HDD'et til en dvd. Hele titlen kopieres uanset hvor i titlen du påbegynder kopieringen. Optageren kopierer ved den højeste mulige hastighed. For at One Touch Copy-funktionen skal virke, skal du tjekke at der er isat en skrivbar DVD-R/RW-disk.

Under HDD-afspilning skal du trykke på DUBBING for at kopiere den aktuelle titel til dvd.

I skærmbilledet vises det at titlen bliver kopieret. Afspilningen fortsætter under kopieringen.

- Titelnavn, kapitelmarkeringer samt thumbnail-markeringer for menuen Title List bliver også kopieret. Hvis du kopierer til en DVD-R/RW i videomode, bliver dog kun de første 32 tegn i et navn kopieret.
- Når du kopierer til en disk i videomode, er kapitelmarkeringerne måske ikke på nøjagtig de samme positioner som i originalen.
- Du kan ikke kopiere en titel med One Touch Copy-funktionen hvis nogen del af titlen er copy-once-beskyttet.
- En titel som indeholder blandede billedformater, kan ikke kopieres til en disk i videomode. Brug en DVD-RW-disk i VR-mode til denne type materiale.
- Bredskærmsmateriale med lav opløsning (LQ) kan ikke kopieres til en disk i videomode. Brug en DVD-RW-disk i VR-mode til denne type materiale.

One Touch Copy (DVD til HDD)

One Touch Copy fra dvd til HDD kopierer en enkelt titel til HDD'et i realtid. Når du begynder at kopiere, springer afspilningen tilbage til starten af titlen, hvorefter den kører hele titlen igennem og automatisk stopper ved slutningen. Kopien bliver lavet i den optagemode (HQ, SQ, LQ) der aktuelt er indstillet.

Under dvd-afspilning skal du trykke på DUBBING for at kopiere den aktuelle titel til HDD'et.

Afspilningen starter igen fra begyndelsen af den aktuelle titel. I skærmbilledet vises det at titlen bliver kopieret.

Bemærk

- Den maksimale titellængde for kopiering er 6 timer.
- Kopieringen stopper hvis optageren registrerer en meget ridset eller kopibeskyttet del.
- Titelnavnet og kapitelmarkeringerne kopieres også, undtagen hvis du kopierer fra en afsluttet disk i videomode.
- Thumbnail-markeringer og kapitelmarkeringer for menuen Title List kopieres, men deres position i kopien kan være en smule anderledes end i originalen.
- Hvis en del af den titel der kopieres, er kopibeskyttet, starter kopieringen, men den kopibeskyttede del bliver ikke kopieret.

Tip

Tryk på STOP (■) for at stoppe på et andet tidspunkt.

Overspilning fra HDD til DVD

1 Vælg en titel i menuen Title List-HDD som du vil spille over, og tryk på ENTER.

Menupunkterne vises i venstre side af skærmen



2 Brug ▲ / ▼ til at vælge menupunktet 'Dubbing'.

Menuen Dubbing vises.



3 Brug ◀ / ▶ til at vælge Rec.Mode (HQ, SQ, LQ, Fast), og tryk på ▼.

Start-ikonet markeres.

Fast: Kun tilgængelig når du kopierer originalt indhold til en disk i VR-mode. (Yderligere oplysninger om high-speed-kopiering findes på side 61).

4 Tryk på ENTER når ikonet 'Start' markeres.

Overspilningen starter.

5 Tryk på STOP (■) for at standse overspilningen på et andet tidspunkt.

Overspilning fra DVD til HDD

1 Vælg en titel i menuen Title List-Original som du vil spille over, og tryk på ENTER.

Menupunkterne vises i venstre side af skærmen.



2 Brug ▲ / ▼ til at vælge menupunktet 'Dubbing'.

Menuen Dubbing vises.

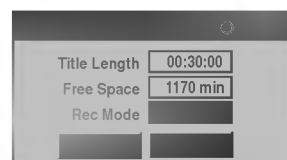

3 Brug ◀ / ▶ til at vælge Rec.Mode (HQ, SQ, LQ, Fast), og tryk på ▼.

Start-ikonet markeres.

Fast: Kun tilgængelig når du kopierer originalt indhold til en disk i VR-mode. (Yderligere oplysninger om high-speed-kopiering findes på side 61).

4 Tryk på ENTER når ikonet 'Start' markeres.

Overspilningen starter.

5 Tryk på STOP (■) for at standse overspilningen på et andet tidspunkt.

N Bemærk

Afhængigt af optagelsesudstyrets eller diskens tilstand er overspilningen måske ikke mulig.



Anvendelse af Title List (Titellisten)

I Title List-visningen kan du afspille, navngive og slette titler.

Så snart en disk i video-mode er afsluttet, forandrer Title List-billedet sig, og det eneste du kan gøre er at vælge de titler, der skal afspilles.

1 Tryk på MENU/LIST for at vise Title List.



2 Brug ▲ / ▼ for at vælge en titel og tryk på ENTER.

Title List-mulighederne vises i venstre side af Title List.

3 Brug ▲ / ▼ for at vælge en mulighed og tryk på ENTER for at bekræfte.

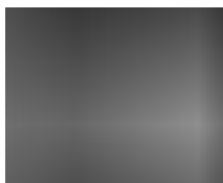

Play: Starter afspilning af den valgte titel.

Rename Redigerer titelnavnet (side 58).

Delete: Sletter titlen på Title List.

Dubbing: Kopierer titlen til et andet medie (side 62).

4 Tryk gentagne gange på RETURN (↵) for at komme ud af Title List.

Sletning af en titel

Du kan slette titler optaget på disken, så længe den ikke er afsluttet.

⚠ Advarsel

- Hvis du sletter en titel på en DVD-R disk, forsvinder titlen fra Title List, men optagetiden forøges ikke.
- Når du sletter en titel på en DVD-RW disk, vil den optagetid, der er tilbage, kun forøges, hvis det er den sidste titel på disken.

1 Tryk på MENU/LIST for at vise Title List.

2 Brug ◀ / ▶ / ▲ / ▼ for at vælge en titel, du ønsker at slette og tryk på ENTER.

Title List-mulighederne vises i venstre side af Title List-menuen.

3 Brug ▲ / ▼ for at vælge 'Delete' og tryk på ENTER for at bekræfte.

Efter at du har trykket på ENTER, vises den nye, opdaterede Title List.

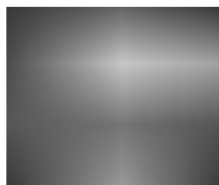

4 Gentag trin 2-3 for at slette yderligere titler på Title List.

5 Tryk gentagne gange på RETURN (↵) for at fjerne Title List.

Hvis disken allerede er afsluttet

Skulle et skærmbillede som vist nedenfor fremkomme.

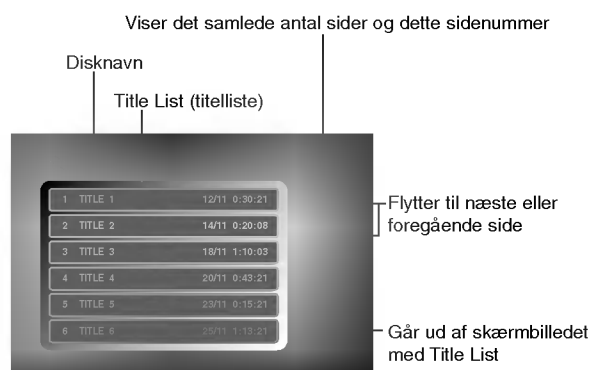

- Du kan også gå ud af Title List ved at bruge TITLE eller MENU/LIST.

Indtast det korrekte kodennummer til de indledende indstillinger "Disc Audio", "Disc Subtitle" og/eller "Disc Menu" (se side 24).

Kode	Sprog	Kode	Sprog	Kode	Sprog	Kode	Sprog
6565	Afar	7079	Færøsk	7678	Lingala	8375	Slovakisk
6566	Abkhazisk	7082	Fransk	7679	Laotisk	8376	Slovensk
6570	Afrikaans	7089	Frisisk	7684	Litauisk	8377	Samoa
6577	Amharisk	7165	Irsk	7686	Lettisk	8378	Shona
6582	Arabisk	7168	Skotsk-gælisk	7771	Malagasisk	8379	Somalisk
6583	Assamesisk	7176	Gallisisk	7773	Maori	8381	Albansk
6589	Aymara	7178	Guarani	7775	Makedonsk	8382	Serbisk
6590	Azerbajjansk	7185	Gujarati	7776	Malayalam	8385	Sudansk
6665	Bashkir	7265	Hausa	7778	Mongolsk	8386	Svensk
6669	Hviderussisk	7273	Hindi	7779	Moldavisk	8387	Swahili
6671	Bulgarsk	7282	Kroatisk	7782	Marathi	8465	Tamilsk
6672	Bihari	7285	Ungarsk	7783	Malajsisik	8469	Telugu
6678	Bengalsk; Bangladesisk	7289	Armensk	7784	Maltesesisk	8471	Tajikisk
6679	Tibetansk	7365	Interlingua	7789	Burmesisk	8472	Thai
6682	Bretonsk	7378	Indonesisk	7865	Nauru	8473	Tigrinya
6765	Katalansk	7383	Islandsk	7869	Nepalesisk	8475	Turkmensk
6779	Korsikansk	7384	Italiensk	7876	Hollandsk	8476	Tagalog
6783	Tjekkisk	7387	Hebræisk	7879	Norsk	8479	Tonga
6789	Walisisk	7465	Japansk	7982	Oriya	8482	Tyrkisk
6865	Dansk	7473	Jiddish	8065	Panjabi	8484	Tatar
6869	Tysk	7487	Javanesisk	8076	Polsk	8487	Twi
6890	Bhutansk	7565	Georgisk	8083	Pashto, Pushto	8575	Ukrainsk
6976	Græsk	7575	Kazakhisk	8084	Portugisisk	8582	Urdu
6978	Engelsk	7576	Grønlandsk	8185	Quechua	8590	Uzbekisk
6979	Esperanto	7577	Cambodiansk	8277	Rætoromansk	8673	Vietnamesisk
6983	Spansk	7578	Kannada	8279	Rumænsk	8679	Volapük
6984	Estisk	7579	Koreansk	8285	Russisk	8779	Wolof
6985	Baskisk	7583	Kashmirisk	8365	Sanskrit	8872	Xhosa
7065	Persisk	7585	Kurdisk	8368	Sindhi	8979	Yoruba
7073	Finsk	7589	Kirghizisk	8372	Serbokroatisk	9072	Kinesisk
7074	Fiji	7665	Latin	8373	Singhalesisk	9085	Zulu



Indtast det korrekte kodennummer til den indledende indstilling "Country Code" (se side 27).

Kode Land	Kode Land	Kode Land	Kode Land
AD Andorra	ER Eritrea	LI Liechtenstein	SE Sverige
AE Forenede Arabiske Emirater	ES Spanien	LK Sri Lanka	SG Singapore
AF Afghanistan	ET Etiopien	LR Liberia	SH Sankt Helena
AG Antigua og Barbuda	FI Finland	LS Lesotho	SI Slovenien
AI Anguilla	FJ Fiji	LT Litauen	SJ Svalbard og Jan Mayen
AL Albanien	FK Falklandsøerne	LU Luxembourg	SK Slovakiet
AM Armenien	FM Mikronesien	LV Letland	SL Sierra Leone
AN Hollandske Antillers	FO Færøerne	LY Libyen	SM San Marino
AO Angola	FR Frankrig	MA Marokko	SN Senegal
AQ Antartica	FX Frankrig (Europæisk Territorie)	MC Moldavien	SO Somalia
AR Argentina	GA Gabon	MG Madagaskar	SR Surinam
AS Amerikansk Samoa	GB Storbritannien	MH Marshall Islands	ST Saint Tome og Principe
AT Østrig	GD Grenada	MK Makedonien	SU Den tidligere Sovjetunion
AU Australien	GE Georgien	ML Mali	SV El Salvador
AW Aruba	GF Fransk Guyana	MM Myanmar	SY Syrien
AZ Azerbaidjan	GH Ghana	MN Mongoliet	SZ Swaziland
BA Bosnien-Herzegovina	GI Gibraltar	MO Macau	TC Turks og Caicos Islands
BB Barbados	GL Grønland	MP Northern Mariana Islands	TD Chad
BD Bangladesh	GM Gambia	MQ Martinique (French)	TF De franske sydlige territorier
BE Belgien	GN Guinea	MR Mauritien	TG Togo
BF Burkina Faso	GP Guadeloupe (Fransk)	MS Montserrat	TH Thailand
BG Bulgarien	GQ ÆkvatorialGuinea	MT Malta	TJ Tadjikistan
BH Bahrain	GR Grækenland	MU Mauritius	TK Tokelau
BI Burundi	GS S. Georgien og S. Sandwich Islands.	MV Maldiverne	TM Turkmenistan
BJ Benin	GT Guatemala	MW Malawi	TN Tunesien
BM Bermuda	GU Guam (USA)	MX Mexico	TO Tonga
BN Brunei Darussalam	GW Guinea Bissau	MZ Mozambique	TP Østtimor
BO Bolivia	GY Guyana	NA Namibia	TR Tyrkiet
BR Brasilien	HK Hong Kong	NC Ny Caledonien (Fransk)	TT Trinidad og Tobago
BS Bahamas	HM Heard og McDonald Islands	NE Niger	TV Tuvalu
BT Bhutan	HN Honduras	NF Norfolk Island	TW Taiwan
BV Bouvet Island	HR Kroatien	NG Nigeria	TZ Tanzania
BW Botswana	HT Haiti	NI Nicaragua	UA Ukraine
BY Hviderusland	HU Ungarn	NL Holland	UG Uganda
BZ Belize	ID Indonesien	NO Norge	UK Det forenede kongerige
CA Canada	IE Irland	NP Nepal	UM USA Mindre Yderlige Øer
CC Cocos (Keeling) Islands	IL Israel	NR Nauru	US USA
CF Den Centralafrikanske Republik	IN Indien	NU Niue	UY Uruguay
CG Congo	IO Britisk-indisk Oceanien	NZ New Zealand	UZ Uzbekistan
CH Schweiz	IQ Irak	OM Oman	VA Vatikanstaten
CI Elfenbenskysten	IR Iran	PA Panama	VC Saint Vincent & Grenadines
CK Cook Islands	IS Island	PE Peru	VE Venezuela
CL Chile	IT Italien	PF Polynesien (Fransk)	VG Jomfruøerne (Britisk)
CM Cameroon	JM Jamaica	PG Papua Ny Guinea	VI Jomfruøerne (USA)
CN Kina	JO Jordan	PH Philippinerne	VN Vietnam
CO Colombia	JP Japan	PK Pakistan	VU Vanuatu
CR Costa Rica	KE Kenya	PL Polen	WF Wallis og Futuna Islands
CS Det tidligere Tjekkoslaviet	KG Kirgizien/Kyrgyzstan	PM Saint Pierre og Miquelon	WS Samoa
CU Cuba	KH Cambodia	PN Pitcairn Island	YE Yemen
CV Cap Verde	KI Kiribati	PR Puerto Rico	YT Mayotte
CX Juleøen	KM Comoros	PT Portugal	YU Jugoslavien
CY Cypern	KN Saint Kitts & Nevis Anguilla	PW Palau	ZA Sydafrika
CZ Tjekkiet	KP Nordkorea	PY Paraguay	ZM Zambia
DE Tyskland	KR Sydkorea	QA Qatar	ZR Zaire
DJ Djibouti	KW Kuwait	RE Reunion (Fransk)	ZW Zimbabwe
DK Danmark	KY Cayman Islands	RO Rumænien	
DM Dominica	KZ Kazakhstan	RU Rusland	
DO Den Dominikanske Republik	LA Laos	RW Rwanda	
DZ Algeriet	LB Libanon	SA Saudiarabien	
EC Ecuador	LC Sankt Lucia	SB Salomonøerne	
EE Estland		SC Seychelleerne	
EG Egypten		SD Sudan	
EH Vestsahara			

Med fjernbetjeningen kan du regulere LG tv-apparatets lydstyrke, aktivere tænd/sluk-knappen og betjene det tilsluttede eksterne udstyr.

Du kan betjene dit tv ved hjælp af nedenstående knapper.

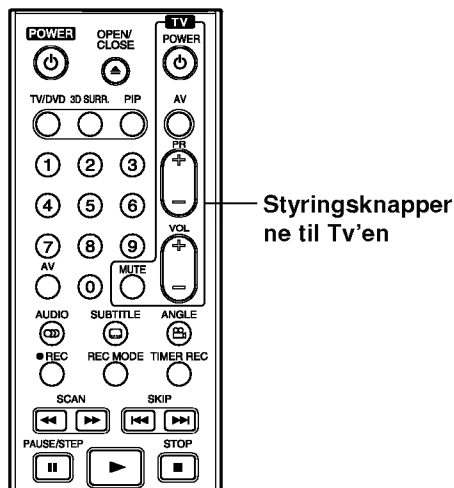

Ved at trykke på	Kan du
POWER	Tænde og slukke for tv'et.
AV	Skifte mellem tv-apparatet og andet eksternt udstyr.
PR +/-	Skanne gennem de kanaler, der er lagret i hukommelsen
VOL +/-	Regulere tv'ets lydstyrke.
MUTE	Slukker midlertidigt tv-lyden, tryk igen for at gendanne.

Betjening af andre tv-apparater med fjernbetjeningen

Du kan også regulere lydstyrken på andre tv-apparater end LG og aktivere deres tænd/sluk-knap. Det samme gælder for eksternt udstyr. Hvis dit tv-apparat figurerer på nedenstående liste, skal du indtaste producentkoden.

1. Mens du holder TV POWER-knappen nede, skal du trykke på de numeriske knapper for at vælge dit tv-apparats producentkode (se skemaet nedenfor).
2. Slip TV POWER-knappen.

Kodenumre for tv-apparater, der kan betjenes

Hvis listen indeholder mere end ét kodenummer, så prøv at indtaste dem et ad gangen, indtil du finder det, der passer til dit tv-apparat.

Producent	Kodenummer
LG / GoldStar	1 (Standard), 2
Zenith	1, 3, 4
Samsung	6, 7
Sony	8, 9
Hitachi	4

N Bemærk

- Alt afhængig af hvilket tv-apparat du har, er det muligt at nogle af eller alle knapperne på apparatet ikke fungerer, selv efter at du har indtastet den rigtige producentkode.
- Hvis du indtaster et nyt kodenummer, slettes det tidligere indtastede kodenummer.
- Når du skifter batterier i fjernbetjeningen, kan det indtastede kodenummer blive erstattet af standardindstillinger. Indtast det rigtige kodenummer igen.

Hvis der opstår problemer, anbefales det at gennemgå nedenstående liste, inden serviceværksted kontaktes.

Symptom	Årsag	Løsning
Ingen strøm.	<ul style="list-style-type: none"> • Netledningen er ikke tilsluttet. 	<ul style="list-style-type: none"> • Sæt netledningen rigtigt i stikkontakten.
Intet billede.	<ul style="list-style-type: none"> • TV-/DVD-mode for optageren er indstillet til tv. 	<ul style="list-style-type: none"> • Tryk gentagne gange på TV/DVD på fjernbetjeningen for at vælge DVD-mode. Tv-indikatoren forsvinder fra displayet.
	<ul style="list-style-type: none"> • Det udstyr der er tilsluttet via audiokablet, er ikke indstillet til at modtage signalet fra optagerens udgang. 	<ul style="list-style-type: none"> • Videokameraets billede via A/V-indgangen eller DV IN til optageren vises ikke på tv-skærmen.
	<ul style="list-style-type: none"> • Videokablet er ikke korrekt tilsluttet. 	<ul style="list-style-type: none"> • Tilslut videokablet korrekt.
	<ul style="list-style-type: none"> • Det tilsluttede tv-apparat er slukket. 	<ul style="list-style-type: none"> • Tænd for tv-apparatet.
Ingen lyd.	<ul style="list-style-type: none"> • Vælg den korrekte indgangsmode på audiomodtageren, således at du kan høre lyden fra optageren. 	<ul style="list-style-type: none"> • INPUT SELECT på optageren er ikke indstillet korrekt.
	<ul style="list-style-type: none"> • Audio-kablerne er ikke korrekt tilsluttet. 	<ul style="list-style-type: none"> • Tilslut audio-kablet korrekt.
	<ul style="list-style-type: none"> • Strømmen til udstyret, der er tilsluttet med audio-kablet, er afbrudt. 	<ul style="list-style-type: none"> • Tænd for udstyret, der er tilsluttet ved hjælp af audio-kablet.
	<ul style="list-style-type: none"> • Audio-tilslutningskablet er beskadiget. 	<ul style="list-style-type: none"> • Sæt en ny i.
Afspilningsbilledet er dårligt.	<ul style="list-style-type: none"> • Disken er snavset. 	<ul style="list-style-type: none"> • Rens disken.
Tv'et er ikke indstillet til at modtage signalet fra optagerens udgang.	<ul style="list-style-type: none"> • Der er ikke sat en disk i. 	<ul style="list-style-type: none"> • Sæt en disk i. (Tjek om diskindikatoren på displayet er tændt).
	<ul style="list-style-type: none"> • En disk, der ikke kan afspilles, er sat i. 	<ul style="list-style-type: none"> • Sæt en disk i, der kan afspilles. (Tjek disktypen, farvesystemet og regionkoden).
	<ul style="list-style-type: none"> • Disken er vendt forkert. 	<ul style="list-style-type: none"> • Sæt disken i med den indspillede side nedad.
	<ul style="list-style-type: none"> • Disken er ikke sat i inden for afmærkningen. 	<ul style="list-style-type: none"> • Læg disken korrekt i diskskuffen inden for afmærkningen.
	<ul style="list-style-type: none"> • Disken er snavset. 	<ul style="list-style-type: none"> • Rens disken.
	<ul style="list-style-type: none"> • Klassifikationsniveauet er aktivt. 	<ul style="list-style-type: none"> • Annuller klassifikationsfunktionen eller lav klassifikationsniveauet om.
Billedet fra det eksterne udstyr er forvrænget.	<ul style="list-style-type: none"> • Video-signalet fra det eksterne udstyr er beskyttet mod kopiering. 	<ul style="list-style-type: none"> • Du kan ikke tilslutte via denne optager. Tilslut udstyret direkte til tv-apparatet.
Nogle kanaler springes over, når du bruger ▲ / ▼.	<ul style="list-style-type: none"> • Kanalerne er ikke lagret i optageren. 	<ul style="list-style-type: none"> • Genopret kanaler. Se "Programredigering" på side 20-21.
Billed- eller lydgen-givelseskanalen er svag eller mangler helt.	<ul style="list-style-type: none"> • Antenne eller kabler er løse. 	<ul style="list-style-type: none"> • Fastgør tilslutninger eller udskift kabel.
Videokamera-billede vises.	<ul style="list-style-type: none"> • Videokameraet er ikke tændt. 	<ul style="list-style-type: none"> • Tænd for videokameraet og brug det korrekt.
Vælg den relevante videoindgangsmode på tv'et, således at billedet fra optageren vises på tv-skærmen.	<ul style="list-style-type: none"> • Optageren begynder ikke at afspille. 	<ul style="list-style-type: none"> • Brug AV for at vælge indgang (AV1, AV2, DV, etc.).

Symptom	Årsag	Løsning
Det er ikke muligt at afspille en disk optaget på denne optager på en anden afspiller.	• Disken blev optaget i Video-mode.	• Afslut disken (side 29).
	• Nogle afspillere vil end ikke afspille en afsluttet disk, der er optaget i video-mode.	• Ingen løsning.
	• Disken var optaget i VR-mode,	• Den anden afspiller skal være RW-kompatibel, for at den kan afspilles.
	• Diske, hvorpå der er optaget materiale, der kun tillader kopiering én gang, kan ikke afspilles på andre afspillere.	• Ingen løsning.
Det er ikke muligt at optage, eller optagelse giver ikke et godt resultat.	• Den resterende frie plads på disken er ikke tilstrækkelig.	• Brug en anden disk.
	• Kilden, som du forsøger at optage fra, er beskyttet mod kopiering.	• Du kan ikke optage kilden.
	• Når du indstiller optagekanalen, er kanalen tunet ind på tv-apparatets egen tuner.	• Vælg kanal på optagerens indbyggede tv-tuner.
	• Når du optager på en disk i video-mode, kan du ikke optage programmer, der kun tillader kopiering én gang.	• Brug en disk, der er formateret i VR-mode, til materiale hvor kopiering kun er mulig én gang.
Timer-optagelse er ikke muligt.	• Uret i optageren er ikke indstillet korrekt.	• Indstil uret korrekt. Se "Automatisk urindstilling" eller "Manuel urindstilling" på side 22.
	• Timer er ikke programmeret korrekt.	• Omprogrammer timer. Se "Timer-optagelse" på side 49.
	• Indikatorlys for timer-optagelse tænder ikke, efter at timeren er programmeret.	• Omprogrammer timer.
Stereo Audio Record (optagelse i stereo)-funktion og/eller Playback-funktion findes ikke.	• Tv-apparatet fungerer ikke sammen med stereo.	• Ingen løsning.
	• Det transmitterede program er ikke i stereo.	• Ingen løsning.
	• Optagerens A/V Out-stik er ikke forbundet med tv'ets A/V In-stik.	• Opret A/V-forbindelserne. Stereo er kun tilgængelig via optagerens A/V-udgang.
	• Optagerens audio/videoudgang er ikke valgt for visning på tv'et.	• Vælg AUX eller A/V-kilde som tv-indgang.
	• Optagerens tv-audiokanal er indstillet til mono.	• Indstil tv'ets lydkanal-mode til stereo. Se "Ændring af tv-lydkanal" på side 48.
Fjernbetjeningen fungerer ikke korrekt.	• Fjernstyringen er ikke rettet mod optagerens fjernstyringssensor.	• Ret fjernstyringen mod optagerens fjernstyringssensor.
	• Fjernstyringen er for langt fra optageren.	• Brug fjernbetjeningen inden for en afstand af 7 m.
	• Der er en hindring i synsfeltet mellem fjernstyringen og optageren.	• Fjern forhindringen.
	• Batterierne i fjernbetjeningen er "flade".	• Skift batterierne.

Fugtkondensation

Fugtkondensation kan forekomme:	På steder hvor fugtkondensation kan forekomme:
<ul style="list-style-type: none"> • Når optageren flyttes fra et koldt sted til et varmt sted. • I ekstremt fugtige omgivelser. 	<ul style="list-style-type: none"> • Lad optageren være tilsluttet strømforsyningen og POWER tændt. Dette bidrager til at forebygge kondensering. • Hvis der er opstået kondensering, skal du lade optageren tørre i nogle timer før du bruger.

Generelt

Krav til strømforsyning	AC 110-240V, 50/60 Hz
Strømforbrug	40W
Mål (ca.)	430 x 69 x 377 mm (B x H x D) uden fod
Vægt (ca.)	6.4 kg
Driftstemperatur	5°C til 35°C
Luftfugtighed	5 % til 90 %
Tv-system	PAL B/G farvesystem
Optageformat	PAL

Optagelse

Optage-format	DVD-videooptagelse, DVD-video
Optagelsesmedier	HDD (80 GB), DVD-RW (til optagelse flere gange), DVD-R (til optagelse én gang)
Optagetid	ca. 1 time (HQ-mode), 2 timer (SQ-mode), 4 timer (LQ-mode)
	HDD: Ca. 20 timer i HQ-mode, 40 timer i SQ-mode, 80 timer i LQ-mode
Video-optageformat	
Sampling-frekvens	27MHz
Kompressionsformat	MPEG 2
Audio optageformat	
Sampling-frekvens	48kHz
Kompressionsformat	Dolby Digital

Playback-funktion

Frekvensrespons	DVD (PCM 48 kHz): 8 Hz til 22 kHz, CD: 8 Hz til 20 kHz
	DVD (PCM 96 kHz): 8 Hz til 44 kHz
Signal-støj forhold	Mere end 100 dB (AUDIO OUT forbindelse)
Harmonisk forvrængning	Mindre end 0,008% (AUDIO OUT forbindelse)
Dynamikområde	Mere end 95 dB (AUDIO OUT forbindelse)

Indgange

AERIAL IN	Antenne indgang, 75 ohm
VIDEO IN	1,0 Vp-p 75 ohm, synk. negativ, RCA jack-stik x 2 / SCART x 2
AUDIO IN	0 dBm mere end 47 kohm, RCA jack-stik (L, R) x 2 / SCART x 2
DV IN	4 ben (i.LINK/IEEE 1394 standard)

Udgange

VIDEO OUT	1 Vp-p 75 Ω, synk negativ, RCA jack-stik x 1 / SCART
S-VIDEO OUT	(Y) 1,0 V (p-p), 75 Ω, negativ synk, Mini DIN 4-ben x 1
	(C) 0,3 V (p-p) 75 Ω
COMPONENT VIDEO OUT / PROGRESSIVE SCAN	(Y) 1,0 V (p-p), 75 Ω, negativ synk, RCA jack-stik x 1
	(Pb)/(Pr) 0,7 V (p-p), 75 Ω, RCA jack-stik x 2
Audio-udgang (digital audio)	0,5 V (p-p), 75 Ω, RCA jack-stik x 1
Audio-udgang (optisk udgang)	3 V (p-p), 75 Ω, optisk forbindelse x 1
Audio-udgang (analog audio)	2,0 Vrms (1 KHz, 0 dB), 600 Ω, RCA jack-stik (L, R) x 1 / SCART

Tilbehør:

Scart-kabel	1	Videokabel	1
Audio-kabel (L, R)	1	RF Koaksial-kabel	1
Fjernbetjening	1	Batterier	2

- Konstruktion og tekniske specifikationer kan ændres uden forudgående varsel.
- Produceret på licens fra Dolby Laboratories. "Dolby", "Pro Logic" og det dobbelte D er varemærker tilhørende Dolby Laboratories.
- DTS og DTS Digital Out er registrerede varemærker tilhørende Digital Theater Systems, Inc.