



SISTEMA DE ALTAVOCES INALÁMBRICO PARA DVD DE CINE EN CASA

MANUAL DEL PROPIETARIO

MODEL: LH-SW5100

LH-W5100A, LHS-5100T, LHS-5100CV, LHS-5100W
ACC-W5100, FA-W5100SL, FA-W5100SR



Antes de conectar, operar o ajustar este producto, tenga a bien leer cuidadosa y completamente este folleto de instrucciones.

Precauciones de seguridad



PRECAUCIÓN

PELIGRO DE DESCARGA ELÉCTRICA
NO ABRA

ADVERTENCIA: PARA REDUCIR EL RIESGO DE DESCARGA ELÉCTRICA, NO quite la cubierta (o la tapa posterior). NO HAY adentro piezas que puedan ser útiles al cliente. PARA SERVICIO DIRÍJASE a personal de servicio calificado.



Este símbolo de un rayo con una punta de flecha dentro de un triángulo equilátero tiene el propósito de alertar al usuario sobre la presencia de voltaje peligroso no aislado dentro del receptáculo del producto, que puede ser de magnitud suficiente para constituir un riesgo de descarga eléctrica para las personas.



El símbolo de admiración dentro de un triángulo equilátero tiene el propósito de alertar al usuario sobre la presencia de instrucciones importantes sobre el funcionamiento y el mantenimiento (servicio) en la literatura que acompaña a la unidad.

ADVERTENCIA: PARA REDUCIR EL RIESGO DE INCENDIO O DESCARGA ELÉCTRICA, NO EXPONGA ESTE PRODUCTO A LA LLUVIA NI A LA HUMEDAD.

ADVERTENCIA: No instale este equipo en un espacio cerrado como biblioteca o similar.

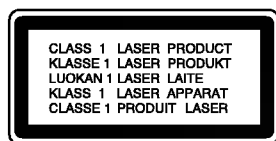

PRECAUCIÓN:

Este receptor de disco de vídeo digital emplea un sistema de láser.

Para asegurar el uso correcto de este producto, tenga a bien leer cuidadosamente este manual del usuario y guardarlo para referencia futura. Si la unidad requiriese de mantenimiento, contacte a la ubicación de un servicio autorizado –ver procedimiento para servicio.

El uso de controles, ajustes o la ejecución de procedimientos que no sean los que están especificados aquí, pueden causar riesgos de exposición peligrosa a la radiación.

Para evitar la exposición directa al rayo de láser, no trate de abrir el receptáculo. Radiación visible de láser al abrir. NO MIRE AL RAYO DIRECTAMENTE.

PRECAUCIÓN: El aparato no debe ser expuesto al agua, ya sea por goteo o salpicado y no debe colocarse ningún objeto conteniendo líquido, por ejemplo un florero sobre el mismo.

PRECAUCIÓN: Sólo uso en interior.

Notas sobre derechos de autor:

Está prohibido por ley copiar, difundir, exhibir, difundir por cable, ejecutar en público, o contratar material de derechos de autor sin permiso.

Este producto está equipado por medidas de protección de copias desarrolladas por Macrovision. Las indicaciones de protección de copias están grabadas en algunos discos. Al grabar estos discos en un VCR, aparecerá ruido en la película durante la reproducción.

Este producto incorpora tecnología de protección de derechos de autor que son protegidos por ciertos reclamos de patentes de EE.UU. y otros derechos de propiedad intelectual poseídos por Macrovision Corporation y otros derechohabientes. El uso de esta tecnología de protección de derechos de autor debe ser autorizado por Macrovision Corporation, y está destinado al hogar y a otros usos de exhibición limitada a menos que esté de otro modo autorizado por Macrovision Corporation. El desarmado o la Ingeniería inversa está prohibida.

NÚMERO DE SERIE: El número de serie se encuentra en la parte posterior de esta unidad.

Este número es sólo para esta unidad y no está disponible para otras. Debe registrar aquí la información requerida y tener esta guía como un registro permanente de su compra.

Modolo N°. _____
Serie N°. _____

Tabla de Contenidos

INTRODUCCIÓN

Precauciones de seguridad	2
Tabla de Contenidos	3
Antes de poner en uso	4-5
Discos reproducibles	4
Precauciones	5
Notas sobre los discos	5
Sobre símbolos	5
Panel delantero y visor de ventana	6
Control remoto	7
Panel posterior	8

PREPARACIÓN

Conexiones	9-15
Conexión a la TV	9
Conexión a un equipo opcional	10
Conexiones de antena	11
Conexión del sistema de altavoces	12
Establecimiento del canal del altavoz inalámbrico	13
Disposición de los altavoces	13
Conexión de la base del altavoz (OPCIONAL)	14-15
Antes de poner en funcionamiento	16-21
Miniglosario del Flujo de Sonido & del Modo Surround	16
Modo Sonido	16
Explicaciones generales	17
Visualización en pantalla	17-18
Configuración inicial	19-21
• Funcionamiento general de las configuraciones iniciales	19
• Idioma	19
• Imagen	19
• Configuración de bocinas	20
• Otros	20
• Control parental	21

FUNCIONAMIENTO

Funcionamiento con CDs de DVD y de Video	22-25
Reproducción de un CD de DVD y de Video	22
Características generales	22
• Moverse a otro TÍTULO/GRUPO	22
• Cómo cambiar a otro CAPÍTULO/PISTA	22
• Búsqueda	22
• Pausa	22
• Paralización de imagen y reproducción de marcos	23
• Cámara lenta	23
• Repetir A-B	23
• Repetir	23
• Búsqueda por tiempo	23
• Modo envolvente 3D	24
• Zoom	24
• Búsqueda por marcador	24
Funciones especiales del DVD	24
• Menú del título	24
• Menú del disco	24
• Ángulo de cámara	24
• Cambio del idioma del audio	24
• Cambio del canal de audio	24
• Subtítulos	24
Discos de audio en DVD	25
• Moverse a otro GRUPO	25
• Visualizando otra PAGINA	25

Funcionamiento con CD de audio y discos en formato MP3/WMA

Reproducción de un CD de audio o disco MP3/WMA	26
Notas acerca de grabaciones en MP3/WMA	26
• Pausa	27
• Desplazamiento a otra pista	27
• Repetir Pista/Todo/Off	27
• Búsqueda	27
• Repetir A-B	27
• Modo sonido envolvente 3D	27
• Cambio del Canal del audio	27
Funcionamiento con disco en JPEG	28
Ver un disco JPEG	28
• Moverse a otro archivo	28
• Imagen congelada	28
• Parra voltear la imagen	28
• Para rotar una foto	28
• Notas sobre las grabaciones JPEG	28
Reproducción programada	29
Reproducción programada con CD de audio Y disco de MP3/WMA	29
Reproducción programada con un CD de Video	29
Configuración de bocinas	30
Información adicional	30
Memoria de última condición	30
Operación con Radio	31
Predeterminar las estaciones de radio	31
Escuchar la radio	31
Otras funciones	32
Fijación del cronómetro para dormir	32
Atenuador	32
Mute (Sin sonido)	32
Uso del enchufe para auriculares	32
Seleccionando la fuente de entrada	32

REFERENCIAS

Lista de código de idioma	33
Lista de código de país	34
Solución de problemas	35-36
Especificaciones	37

Sobre los símbolos para instrucciones

 Indica riesgos que posiblemente causen daño a la unidad misma u otro daño material.

 Indica características especiales de funcionamiento de esta unidad.

 Indica avisos y sugerencias para facilitar la tarea.

Fabricado bajo licencia de los Laboratorios Dolby. "Dolby", "Pro Logic", y el símbolo de la doble-D son marcas registradas de los Laboratorios Dolby. Trabajos confidenciales No publicados. Copyright 1992-1997 Dolby Laboratories. Todos los derechos están reservados.

Fabricado bajo licencia de Digital Theater Systems, Inc. US Pat. No. 5,451,942 5,956,674, 5,974,380, 5,978,762 y otras patentes en todo el mundo other worldwide patents emitidas y pendientes. "DTS" y "DTS Digital Surround" (Sonidodigital envolvente) son marcas registradas de Digital Theater Systems, Inc. Copyright 1996, 2000 Digital Theater Systems, Inc. All derechos reserved.

Antes de poner en uso

Discos reproducibles

	Discos DVD de vídeo (discos de 8 cm / 12 cm)
	Discos DVD de audio (discos de 8 cm / 12 cm)
	Video CD (VCD) (discos de 8 cm / 12 cm)
	Audio CD (discos de 8 cm / 12 cm)

Además esta unidad puede reproducir DVD±R, DVD±RW, Kodak PICTURE CD, SVCD y CD-R o CD-RW que contenga archivos de audio, MP3, WMA o JPEG.

Notas

- Dependiendo de las condiciones del equipo de grabación o del disco CD-R/RW (o DVD±R, DVD±RW) en sí, algunos discos CD-R/RW (o DVD±R, DVD±RW) no podrán reproducirse en esta unidad.
- No adhiera ningún sello o etiqueta en ninguno de los lados (el lado etiquetado o el lado grabado) de un disco.
- No use CD con formas irregulares (pej.:, en forma de corazón u octogonal). Estos puede causar mal funcionamiento.

Notas sobre DVD y CD de vídeo

Algunas operaciones de reproducción de DVD y de CD de vídeo pueden ser intencionadamente preparadas por los fabricantes de software. Como esta unidad reproduce DVD y vídeos de CD de acuerdo con el contenido del disco diseñado por el fabricante de software, algunas características de reproducción de la unidad pueden no estar disponibles o pueden agregarse otras funciones. Consulte también las instrucciones suministradas con los DVD y los CD de vídeo. Algunos DVD hechos para propósitos de negocios pueden no ser reproducidos en la unidad.

Código regional del receptor DVD y del DVD.

Este receptor DVD está diseñado y fabricado para la reproducción del software DVD codificado como region "4". El código de región en las etiquetas de algunos discos DVD indica el tipo de receptor que puede reproducir estos discos. Esta unidad puede reproducir sólo discos DVD etiquetados "4" o "TODOS (ALL)". Si trata de reproducir otros discos, en la pantalla del televisor aparecerá el mensaje "Check Regional Code" (Compruebe el código regional). Algunos discos DVD pueden no tener una etiqueta con el código de región aún cuando su reproducción está prohibido dentro de los límites del área.



Términos relacionados con discos

Título (Sólo discos DVD de vídeo)

Contenido de la película principal, contenido de las características que le acompañan, contenido adicional o álbum de música.

Cada título tiene asignado un número de referencia de título que le permite localizarlo con facilidad.

Capítulo (Sólo discos DVD de vídeo)

Secciones de una película o pieza musical más pequeñas que los títulos.

Un título se compone de uno o varios capítulos. A cada capítulo se le asigna un número de capítulo, que le permite localizar el capítulo que desee. Dependiendo del disco, puede no haber ningún capítulo grabado.

Grupo (Sólo discos DVD de audio)

Contenido de audio principal o contenido de audio de muestra adjunto o adicional, o álbum de música. Cada grupo recibe un número de referencia que le permitirá localizarlo fácilmente.

Pista (Sólo discos DVD de audio, CD de vídeo y CD de audio)

Secciones de una película o de una pieza musical en un CD de vídeo o de audio. A cada pista se le asigna un número para facilitar la localización de la pista que desee.

Escena

En un CD de vídeo con funciones PBC (Control de reproducción), las imágenes y las imágenes congeladas se dividen en secciones denominadas "Escenas". Cada escena aparece en la pantalla del menú y se le asigna un número para que pueda localizar la escena que desee.

Una escena está compuesta de una o varias pistas.

Tipos de CD de vídeo

Hay dos tipos de CD de vídeo:

CD de vídeo equipado con PBC (Versión 2.0)

Las funciones PBC (Control de reproducción) le permiten interactuar con el sistema a través de los menús, funciones de búsqueda u otras funciones como las del ordenador. Además, las imágenes congeladas de alta resolución pueden reproducirse si están incluidas en el disco.

CD de vídeo sin PBC (Versión 1.1)

Funciona igual que los CD de audio. Estos discos permiten la reproducción de imágenes de vídeo y sonido, pero no están equipados con PBC.

Antes de poner en uso

Precauciones

Manipuleo de la unidad

Al transportar la unidad

La caja original para transporte así como los materiales embalaje son útiles. Para la máxima protección vuelva a envolver la unidad como fuera embalada originalmente en la fábrica.

Al colocar la unidad.

Las imágenes y sonidos de algún equipo cercano de TV, VCR o radio pueden distorsionarse durante la reproducción. En este caso, aleje la unidad del equipo de TV, VCR, o radio, o apague la unidad luego de quitar el disco.

Para mantener limpia la superficie

No use líquidos volátiles, tales como insecticidas para rociar, cerca de la unidad. No deje productos de goma de plástico en contacto con la unidad por un tiempo largo estos dejarán marcas en la superficie.

Limpieza de la unidad

Para limpiar el gabinete

Use un paño suave, seco. Si las superficies están muy sucias, use un paño suave ligeramente humedecido con una solución de detergente suave. No use solventes fuertes, tales como alcohol, bencina o solvente, ya que estos pueden dañar la superficie de la unidad.

Para obtener una imagen limpia

El receptor DVD es una unidad de tecnología de punta, de alta precisión. Si las lentes de recepción óptica y las partes importantes del disco están sucios o desgastados, la calidad de la imagen será pobre.

Se recomiendan revisión y mantenimiento cada 1.000 horas de uso. (Esto depende del medio en el que se hace funcionar la unidad.)

Para detalles, tenga a bien tomar contacto con su distribuidor más cercano.

Notas sobre los discos

Manipuleo de los discos

No toque el lado de reproducir del disco.

Tome el disco por los bordes de manera que las huellas digitales no toquen la superficie.

No pegue papel o cinta adhesiva sobre el disco.



Guardar los discos

Después de usarlo, guarde el disco en su estuche.

No exponga el disco a la luz directa del sol o al calor, ni lo deje en un auto estacionado bajo la luz directa del sol, ya que puede aumentar considerablemente la temperatura dentro del vehículo.

Limpieza de los discos

Las huellas digitales o el polvo sobre el disco pueden causar una calidad pobre de imagen y distorsión de sonido. Antes de reproducir, limpie el disco con un paño limpio. Pase el paño desde el centro hacia afuera del disco.

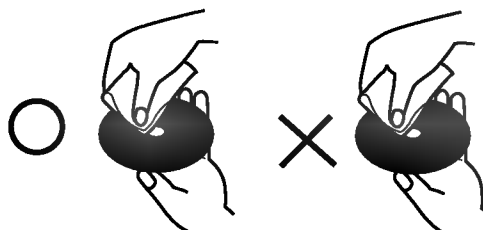

No use solventes fuertes tales como alcohol, bencina, solvente, limpiadores disponibles en los comercios o rocíos anti-estática para discos de vinilo más antiguos.

Sobre símbolos









Sobre la aparición del símbolo

El símbolo "  " puede aparecer en la pantalla de la TV durante su funcionamiento.

Este icono significa que la función que se explica en este manual del usuario no está disponible en ese disco de vídeo específico DVD.

Acerca de símbolos para instrucciones en el disco

Una sección cuyo título tiene uno de los siguientes símbolos es aplicable solamente al disco representado por el símbolo.

-  Discos DVD de vídeo
-  Discos DVD de audio
-  CD de vídeo con funciones PBC (Control de reproducción).
-  CD de vídeo sin funciones PBC (Control de reproducción).
-  Audio CDs.
-  MP3 disc.
-  Disco WMA.
-  JPEG disc.

Panel delantero y visor de ventana

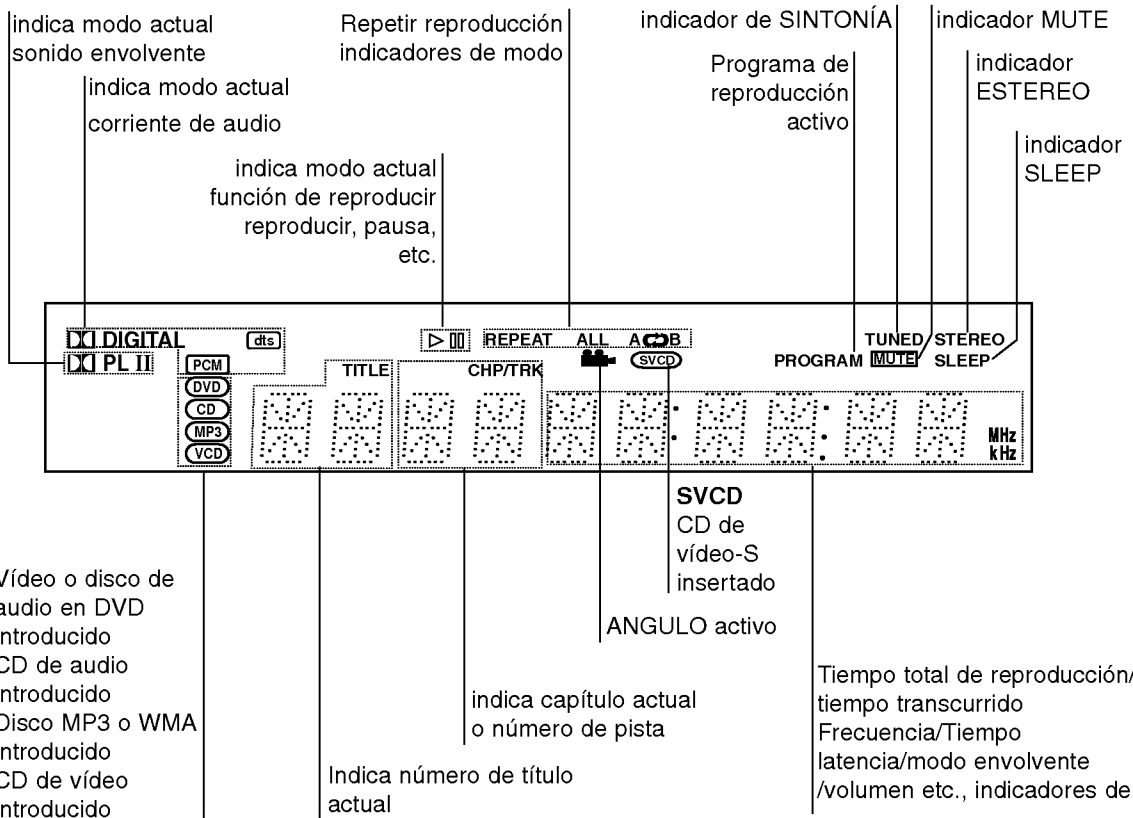
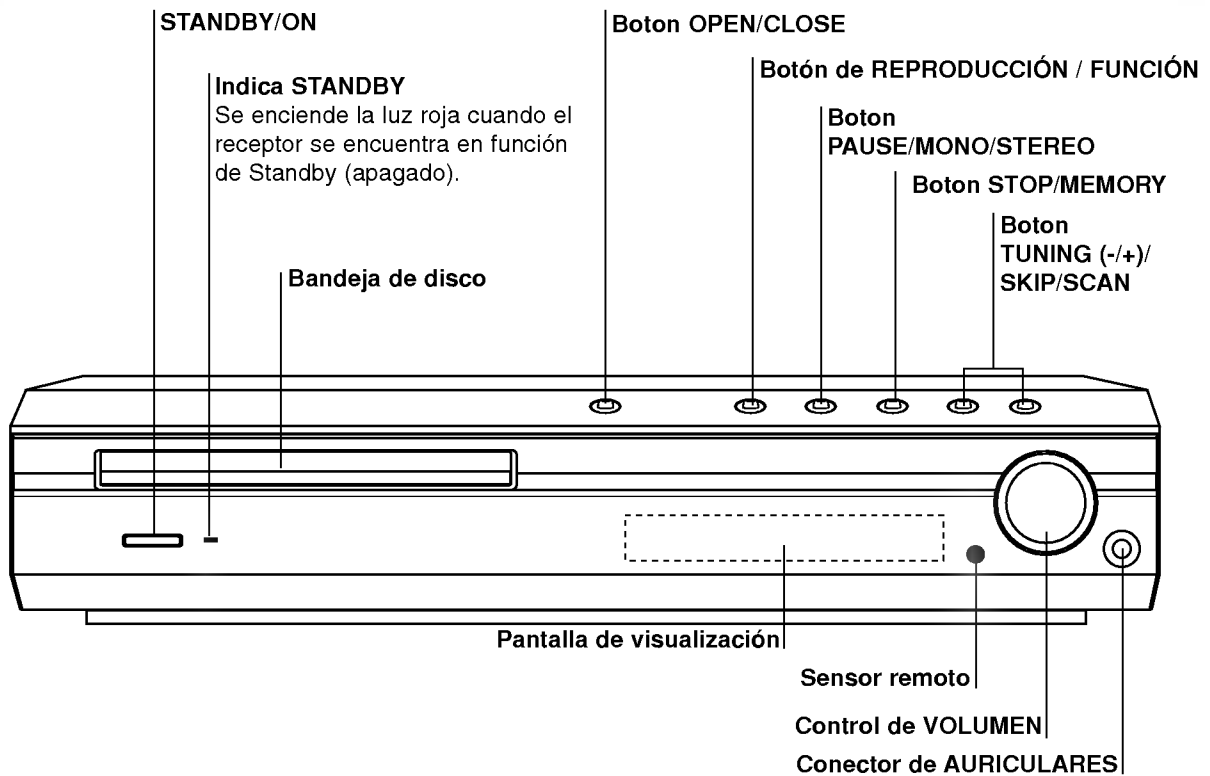

Control remoto

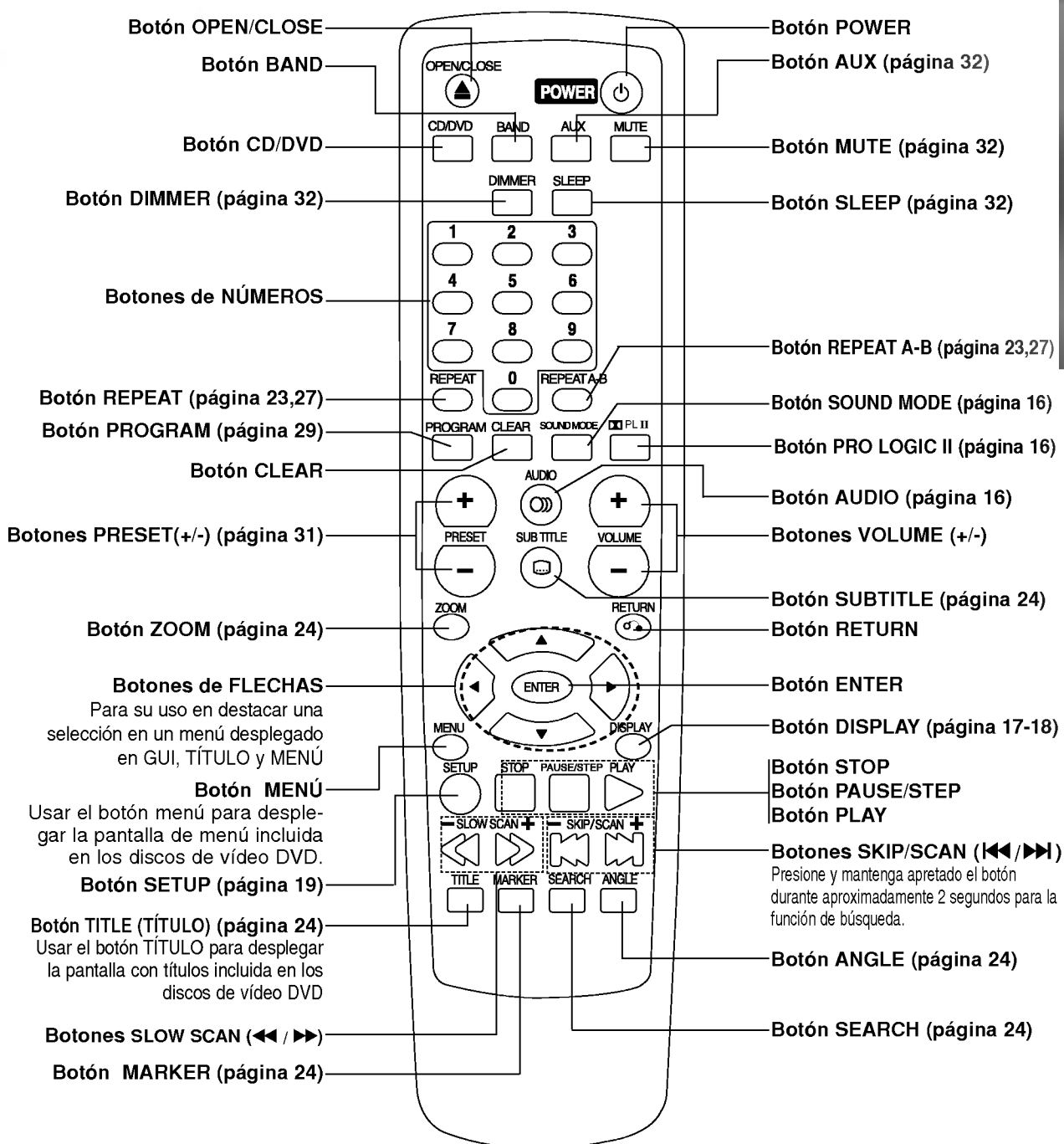

Alcance de funcionamiento del Control remoto

Apunte el control remoto al sensor remoto y apriete los botones.

- **Distancia:** aproximadamente 23 pies (7 m) desde el frente del sensor remoto.
- **Ángulo:** aproximadamente de 30° en ambas direcciones respecto a la línea central del sensor remoto.

Instalación de las baterías del control remoto

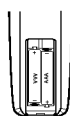

Quite la cubierta de las baterías en la parte posterior del control remoto e inserte dos baterías R03 (tamaño AAA) con **+** y **-** alineados correctamente.

⚠ Precaución

No mezcle baterías viejas con nuevas. Nunca mezcle diferentes tipos de batería (estándar, alcalina, etc.).

Panel posterior

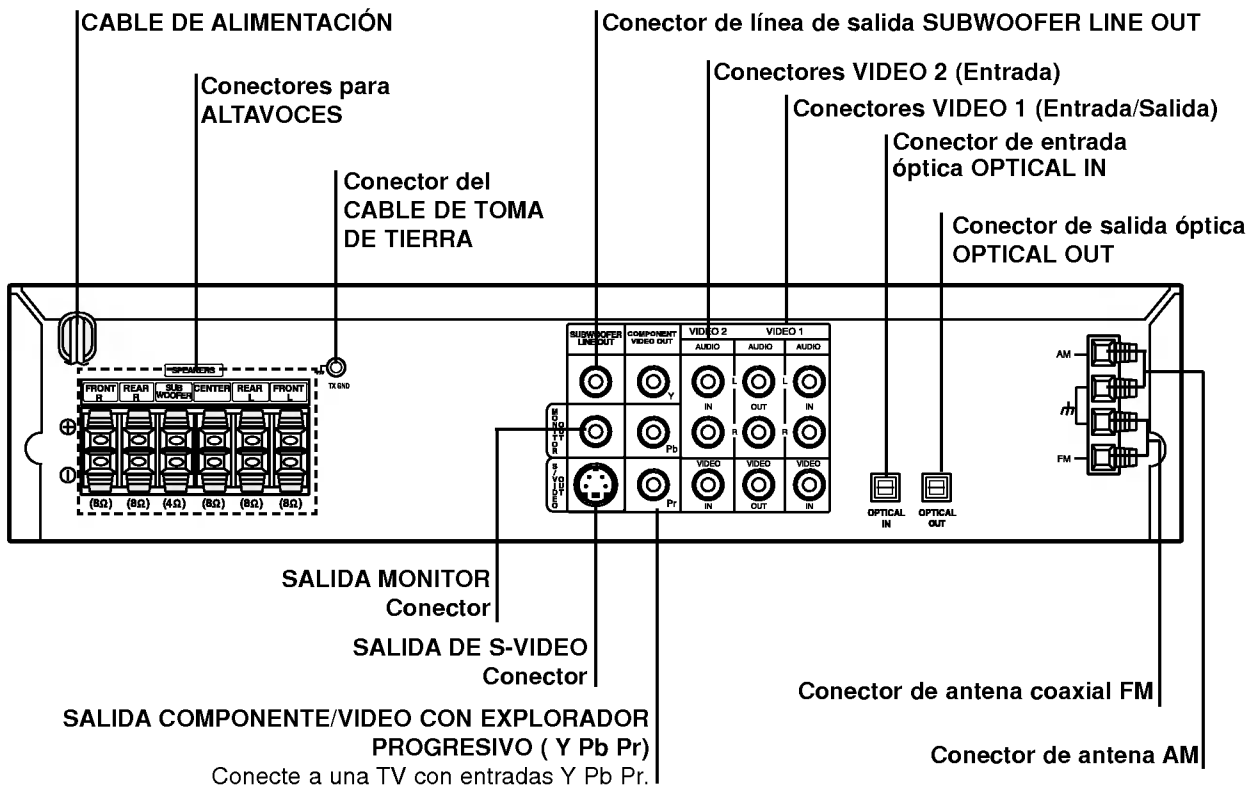

No toque las clavijas internas de los jacks en el panel posterior. La descarga electrostática puede causar daño permanente a la unidad.

Conexiones

Conexión a la TV

- Realice una de las siguientes conexiones, dependiendo de la capacidad de su equipo actual.

Consejos

- Dependiendo de su TV y del resto de equipos que desee conectar, existen varias formas de conectar el reproductor. Utilice una de las conexiones descritas a continuación.
- Consulte los manuales de su TV, Vídeo, Sistema Estéreo o de cualquier otro dispositivo para conseguir las mejores conexiones.

Precaución

- Asegúrese de que el Receptor DVD está conectado directamente a la TV. Seleccione la entrada AV correcta en la TV.
- No conecte su Receptor DVD a la TV a través de su aparato de vídeo. La imagen del DVD podría resultar distorsionada por el sistema de protección anticopia.

Conexión de vídeo

1 Conecte la salida MONITOR OUT (Salida a monitor) del Receptor DVD a la toma de entrada de vídeo de la TV utilizando el cable de vídeo incluido (V).

2 Conecte las salidas AUDIO OUT (Salida de audio) izquierda y derecha del Receptor DVD a las tomas de entrada de audio izquierda/derecha de la TV (A) utilizando los cables de audio incluidos.

Conexión de S-Video

1 Conecte la salida S-VIDEO OUT (Salida de S-Video) del Receptor DVD a la toma de entrada de S-Video de la TV utilizando el cable de S-Video opcional (S).

2 Conecte las salidas AUDIO OUT (Salida de audio) izquierda y derecha del Receptor DVD a las tomas de entrada de audio izquierda/derecha de la TV (A) utilizando los cables de audio incluidos.

Conexión de vídeo compuesto (Color Stream®)

1 Conecte las salidas COMPONENT VIDEO OUT (Salida de vídeo compuesto) del Receptor DVD a las tomas de entrada correspondientes de la TV utilizando un cable Y Pb Pr opcional (C).

2 Conecte las salidas AUDIO OUT (Salida de audio) izquierda y derecha del Receptor DVD a las tomas de entrada de audio izquierda/derecha de la TV (A) utilizando los cables de audio incluidos.

Conexión del Explorador progresivo (Color Stream®)

- Si su televisión es de alta definición o "digital", puede sacar provecho de la salida de exploración progresiva del reproductor de DVD para obtener la máxima resolución de vídeo posible.
- Si su TV no acepta el formato de Explorador Progresivo, la imagen aparecerá borrosa si intenta usar el Explorador Progresivo en el reproductor de DVD.

1 Conecte las terminales de COMPONENT VIDEO OUT del reproductor de DVD en las entradas correspondientes de la TV utilizando un cable Y Pb Pr (C).

2 Conecte las salidas de audio izquierda y derecha AUDIO OUT del reproductor de DVD a las entradas de audio izquierda y derecha en la TV (A) usando los cables de audio proporcionados.

Notas

- Seleccione en el menú de configuración el parámetro de encendido "On" para el Explorador progresivo. Consulte la página 17.

Parte posterior TV

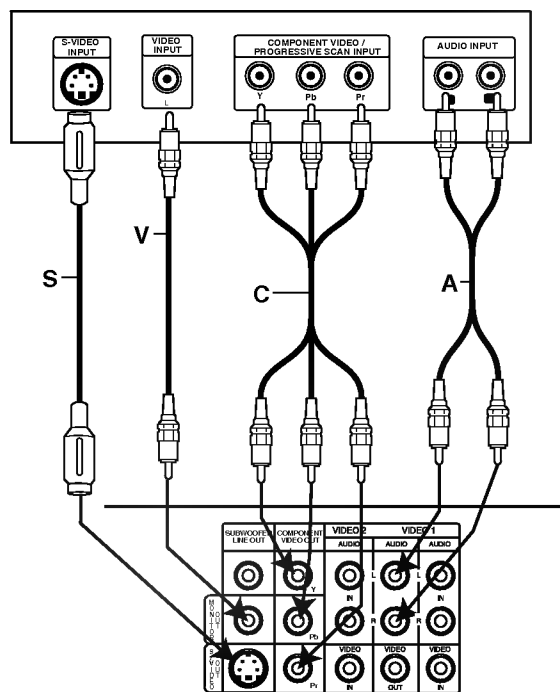

Parte trasera del receptor de DVD

Conexiones

Conexión a un equipo opcional

- 1 Conecte una VCR a los conectores VIDEO 1.
- 2 Conecte una VCR adicional a los conectores VIDEO 2.
- 3 Conecte una salida óptica del reproductor de DVD (o dispositivo digital) al conector de entrada óptica OPTICAL IN.
- 4 Conecte una entrada óptica del reproductor de DVD (o dispositivo digital) al conector de salida óptica OPTICAL OUT.

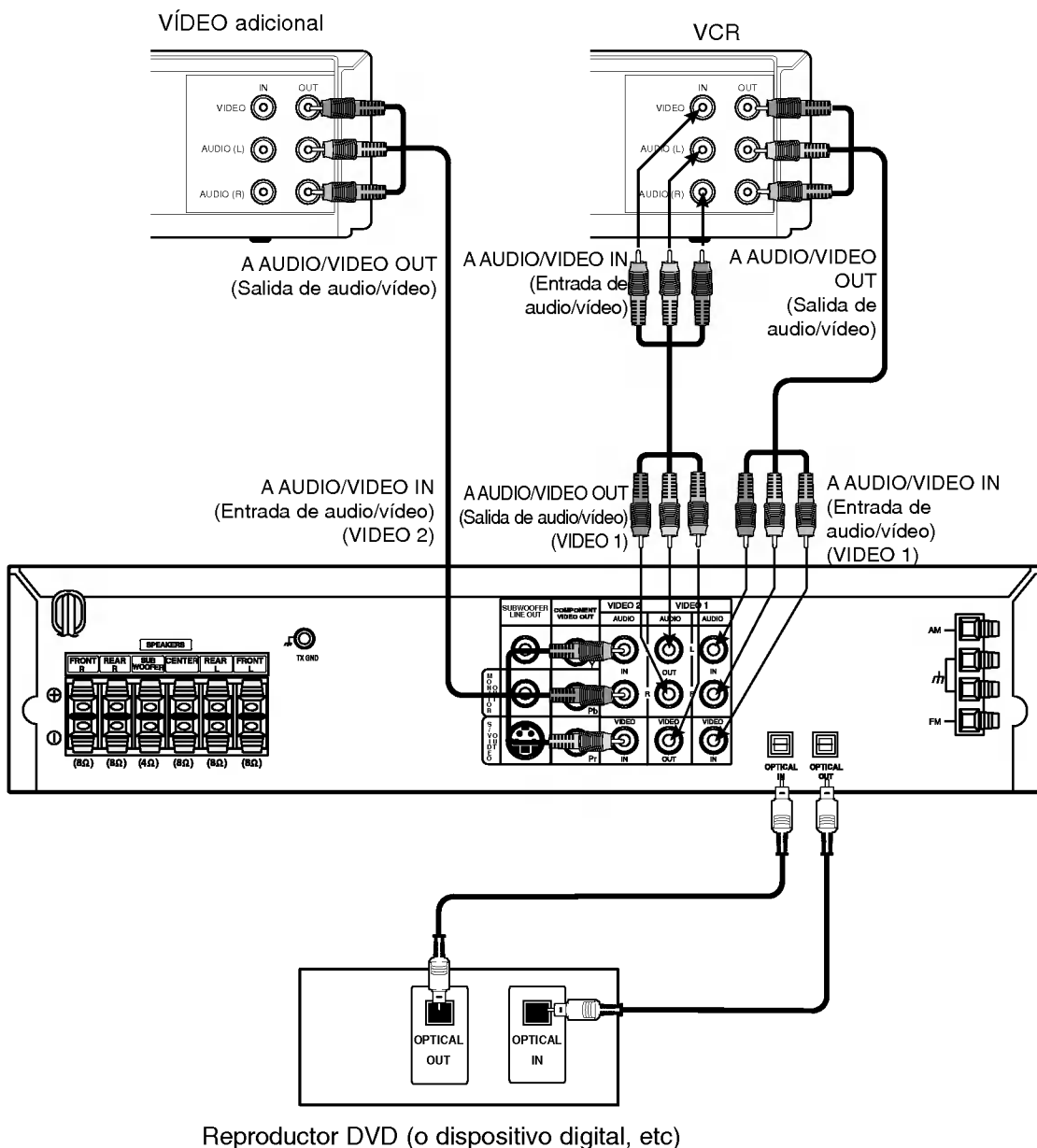

Notas

- Si el formato de sonido de la salida digital no coincide con las capacidades de su receptor, el receptor producirá un sonido fuerte y distorsionado, o no producirá sonido alguno.

Conexiones

Conexiones de antena

Conecte las antenas provistas FM/AM para escuchar la radio.

- Conecte la antena de cuadro AM al conector de antena AM.
- Conecte la antena aérea de FM al conector correspondiente.

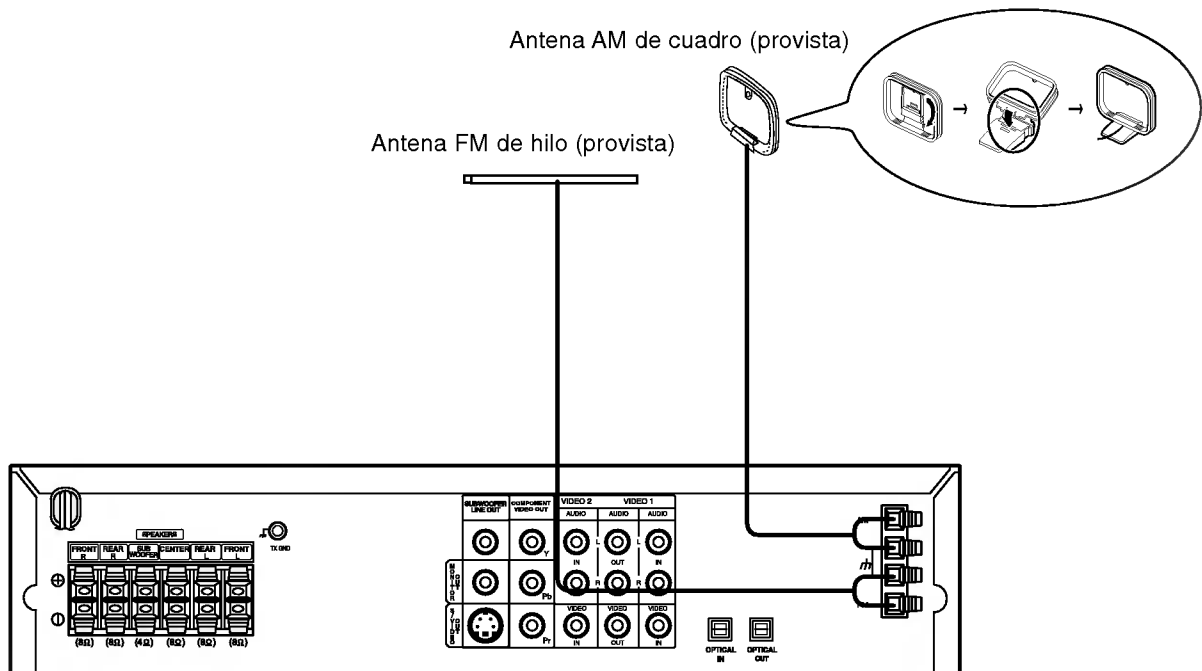

Notas

- Para evitar que capte ruidos, mantenga la antena de cuadro AM lejos del receptor DVD y de otros componentes.
- Asegúrese de extender completamente la antena de hilo FM.
- Después de conectar la antena de hilo FM, manténgala tan horizontal como sea posible.

Conexiones

Conexión del sistema de altavoces

- Conecte los altavoces a los conectores delantero (derecho, izquierdo) o central.
- Conecte el subwoofer al conector de bajos.
- Conecte el cable de alimentación del altavoz inalámbrico a la salida y, a continuación, pulse el botón de encendido del altavoz inalámbrico.
- Conecte el adaptador (DC 7V) a la salida y al transmisor.
- Conecte el cable de toma de tierra al transmisor y a los conectores traseros (derecho, izquierdo) del altavoz.
- Coloque la unidad y el altavoz inalámbrico (derecho, izquierdo) a unos 10 m. de distancia.

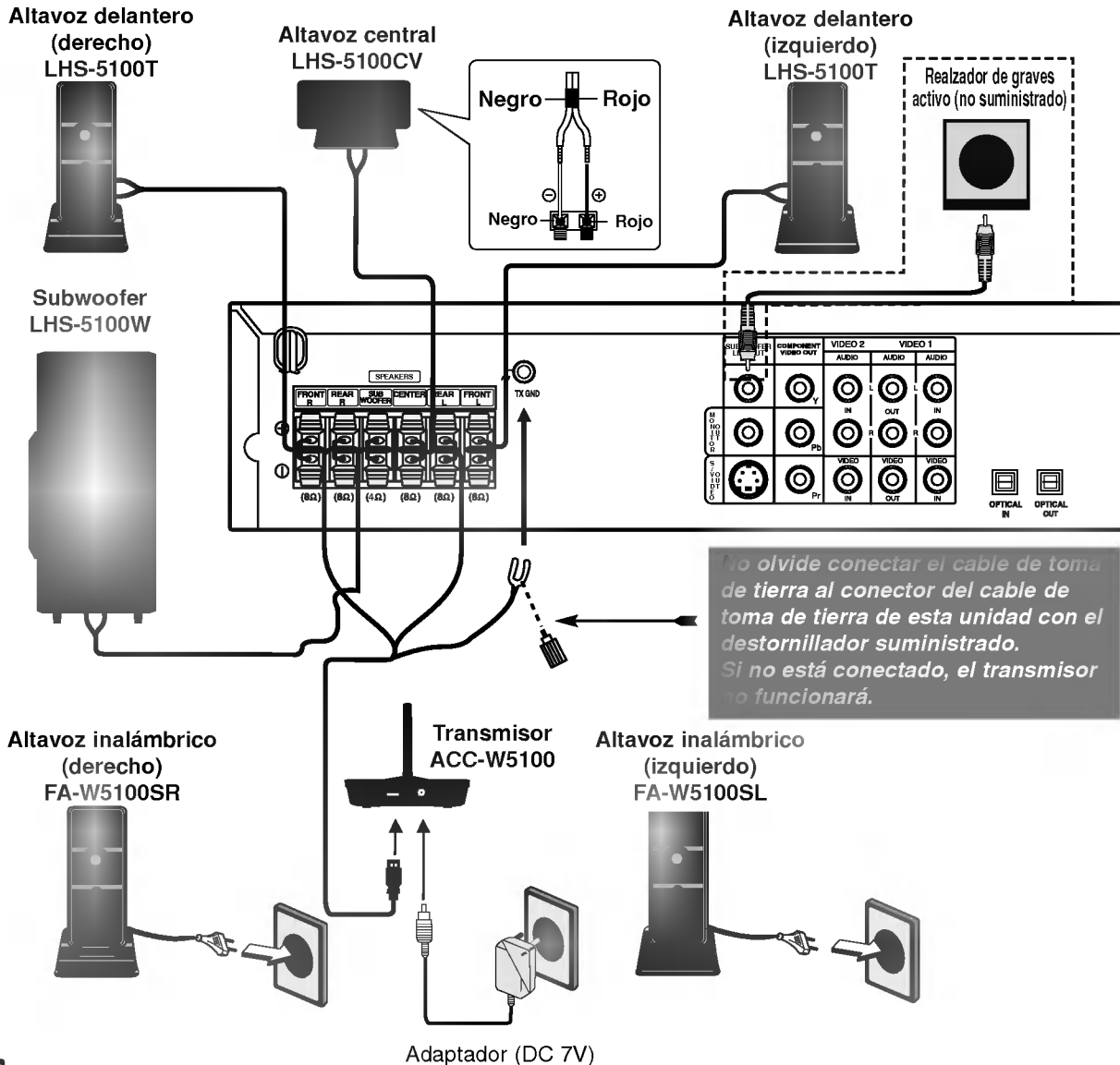

Notas

- El rendimiento óptimo sólo puede lograrse cuando se usen el transmisor y el altavoz inalámbrico a una distancia de 2m –10m, dado que puede haber fallos en la comunicación si la distancia entre ellos es menor.
- Asegúrese de hacer corresponder el cable del altavoz con la terminal correcta de los componentes: + a + y – a –. Si los cables están invertidos, el sonido se verá distorsionado y carecerá de base.
- Si usa altavoces delanteros con baja potencia máxima de servicio, ajuste el volumen cuidadosamente para evitar salida excesiva en los altavoces.
- No desarme la cubierta frontal del altavoz provista.
- La comunicación entre el transmisor y altavoz inalámbrico (izquierdo, derecho) se establecerá en unos cinco segundos (puede que más).
- Cuando la unidad se apague, el transmisor también se apagará automáticamente después de unos veinte segundos.
- Si alguno de los altavoces inalámbricos (izquierdo o derecho) se apaga, los altavoces no funcionarán.

Conexiones

Establecimiento del canal del altavoz inalámbrico

Es posible que se produzcan interferencias si hay cerca un altavoz inalámbrico parecido. Si es el caso, cambie el interruptor de canal a otro canal y apáguelo y enciéndalo de nuevo.

Utilice el cambio de canal para establecer el mismo canal.

* Parte inferior del transmisor

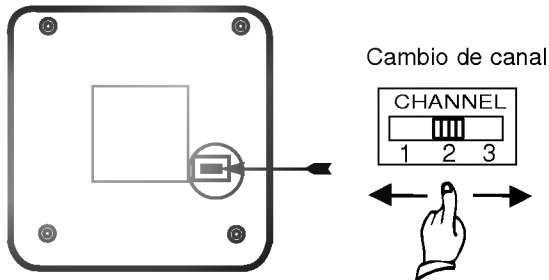

* Panel posterior del altavoz inalámbrico izquierdo / derecho.

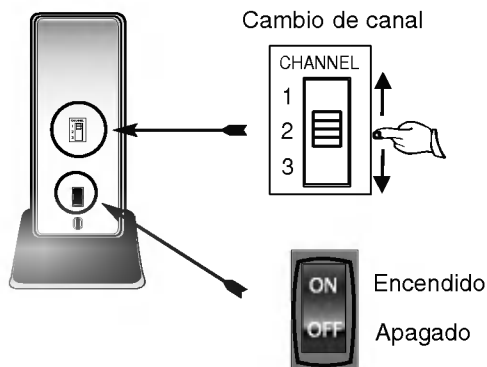

Notas

Para utilizar la unidad adecuadamente, se deben encender los altavoces inalámbricos derecho e izquierdo.

Es posible que el sonido se interrumpa debido al efecto de ondas de radio externas.

Disposición de los altavoces

En caso de disposición normal, utilice los 6 altavoces (2 frontales, el central, 2 posteriores y el altavoz de graves). Si desea obtener un sonido de graves de máxima calidad, sonido envolvente digital DTS, o sonido envolvente Dolby Digital, debe conectar el altavoz de graves.

• Altavoces frontales

Coloque los altavoces de forma equidistante desde su posición de escucha. Para una mejor percepción, orientelos a un intervalo de 45 grados.

• Altavoz central

La situación ideal es que se encuentre a la misma altura que los frontales, aunque también se puede colocar encima o debajo del televisor.

• Altavoces inalámbricos (posteriores)

Colóquelos a la derecha y a la izquierda, en la parte posterior de la zona de escucha. Estos altavoces producen el desplazamiento del sonido necesario para la reproducción de sonido envolvente. A fin de obtener un resultado óptimo, se recomienda no instalar los altavoces posteriores demasiado lejos de la posición de escucha, así como su disposición a la altura del oído o ligeramente por encima. También resulta muy eficaz orientar los altavoces posteriores hacia una pared o hacia el techo, con lo que se obtiene una mejor difusión del sonido.

En caso de habitaciones de dimensiones reducidas, si la audiencia se encuentra muy cerca de la pared posterior, puede colocar los altavoces posteriores uno enfrente de otro y entre 60 y 90 cm. por encima del oído.

• Altavoz de graves

Puede colocarse en cualquier posición frontal.

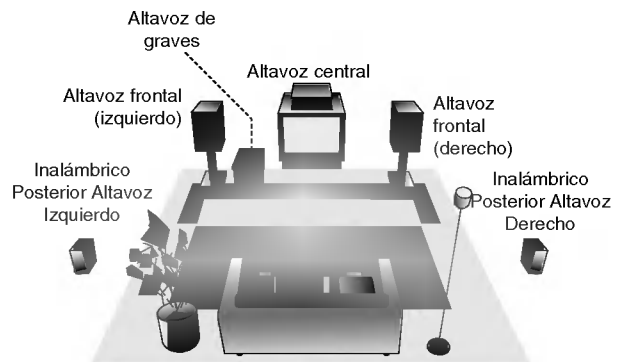

Ejemplo de disposición de los altavoces

Conexión de la base del altavoz (OPCIONAL)

Si desea utilizar la base del altavoz, deberá montarla comprándola como opción por separado (modelo ST-W5100 o ST-W5200).

Montaje de la base del altavoz inalámbrico opcional para el modelo "ST-W5100" y "ST-W5200"

Altavoz inalámbrico (izquierdo / derecho) FA-W5100SL/SR

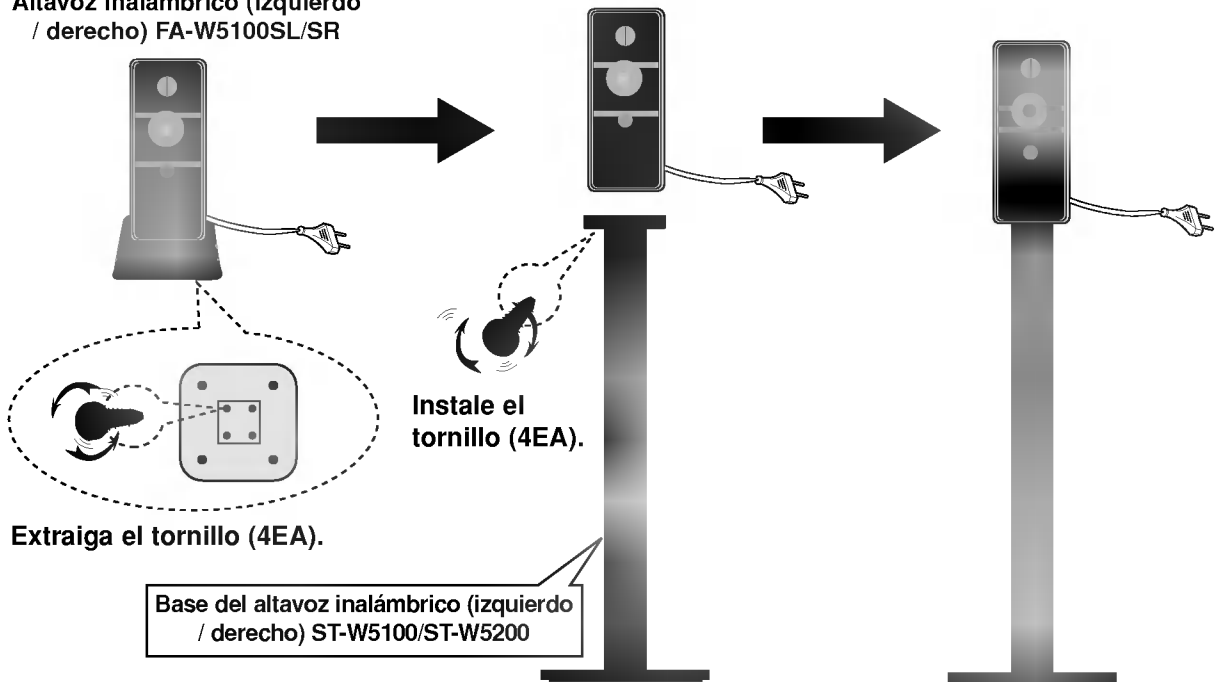

Montaje de la base opcional del altavoz frontal (izquierdo / derecho) del modelo "ST-W5200"

Altavoz frontal (izquierdo / derecho) LHS-5100T

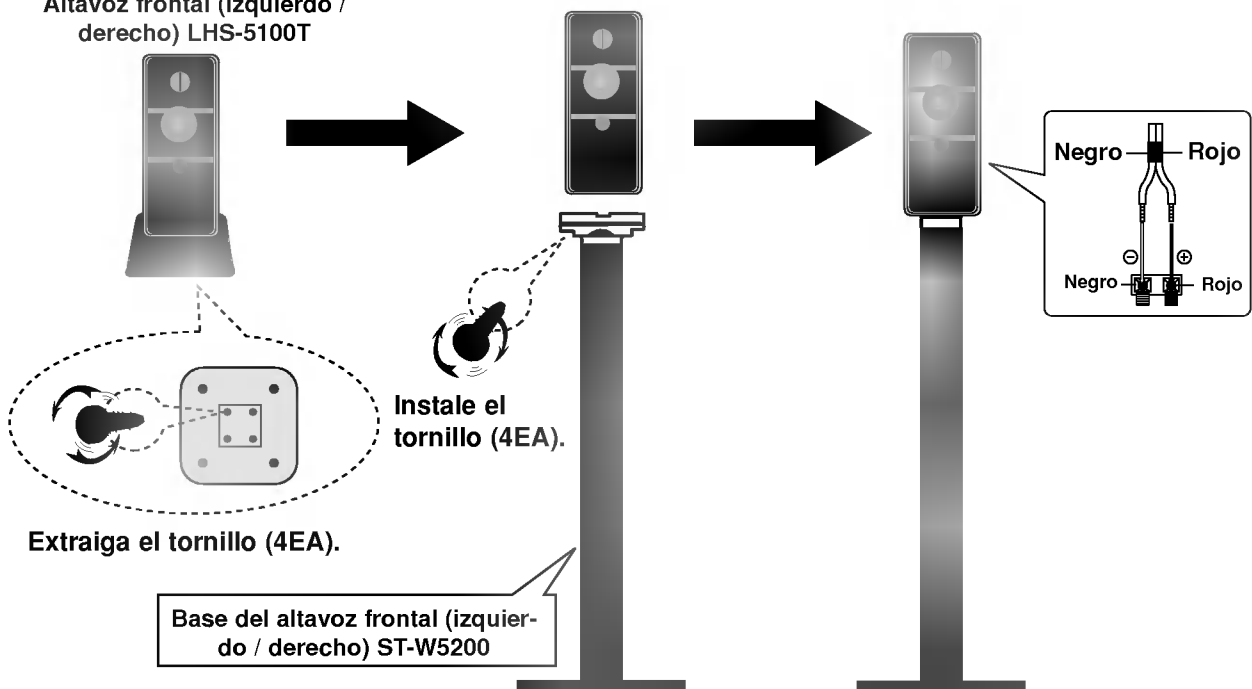

Conexión de la base del altavoz (OPCIONAL)

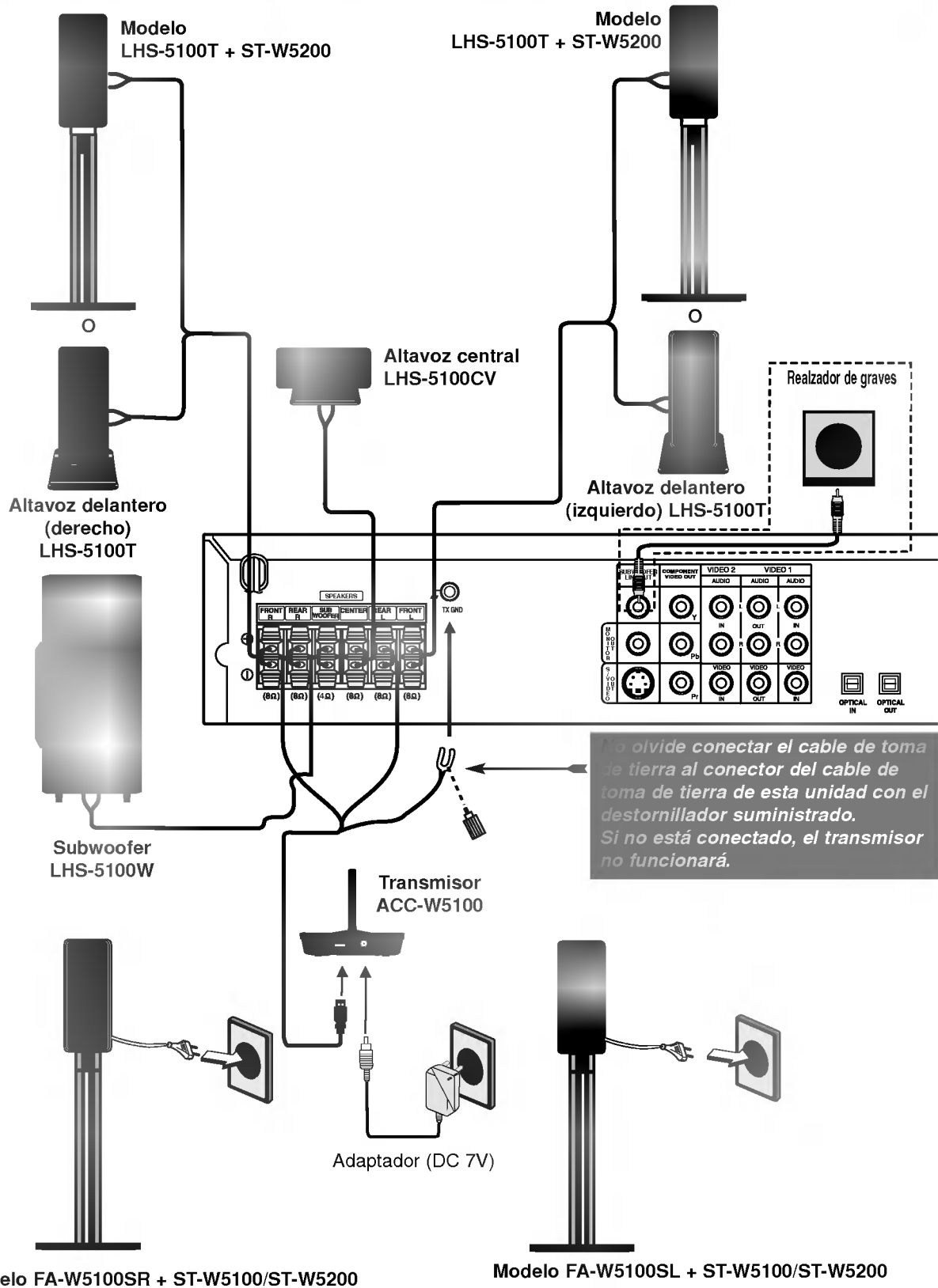

Notas

- El rendimiento óptimo sólo puede lograrse cuando se usen el transmisor y el altavoz inalámbrico a una distancia de 2m -10m, dado que puede haber fallos en la comunicación si la distancia entre ellos es menor.

Antes de poner en funcionamiento

Miniglosario del Flujo de Sonido & del Modo Surround

dts

Le permite disfrutar de 5.1 (o 6) canales discretos de alta calidad de audio digital de las fuentes de programas DTS que llevan la marca de fábrica, tales como discos, DVD, y discos compactos, etc. El sonido digital DTS, entrega hasta 6 canales de audio transparente (esto significa idéntico al master original) y resulta en excepcional claridad a través de verdaderamente los 360 grados del campo de sonido. El término DTS es una marca registrada de DTS Technology, LLC, fabricado bajo licencia de DTS Technology, LLC.

DIGITAL

El formato Dolby digital envolvente le permite disfrutar hasta 5.1 canales de sonido envolvente digital de una fuente de programa Dolby Digital. Si reproduce DVD con marca  puede disfrutar de una condición aún mejor de sonido, mayor precisión espacial y rango dinámico mejorado.

PRO LOGIC

Utilice este modo cuando reproduzca una película o un canal Dolby Digital 2 que lleva la marca "". Este modo proporciona el efecto de estar en una sala de cine o sala de conciertos en vivo, un efecto con una intensidad que solamente se puede lograr mediante el SONIDO ENVOLVENTE DOLBY PRO LOGIC. El efecto del movimiento adelante/atrás/izquierda/derecha de l sonido-imagen, así como la sensación de una posición fija del sonido-imagen, es mucho más clara y más dinámica que antes.

PRO LOGIC (II)

Dolby Pro Logic II crea cinco salidas de canales de banda ancha de fuentes de dos canales. Se logra a través de un decodificador envolvente de matriz de alta pureza que extrae las propiedades espaciales de la grabación original sin agregar ningún sonido nuevo o coloración tonal.

Modo MOVIE (cine)

El modo Movie es para uso en exhibiciones de televisión estéreo y todo programa codificado con Dolby Surround. El resultado es un campo de sonido mejorado direccionalmente que acerca la calidad al sonido de canales discretos 5.1.

Modo MÚSICA

El modo Música es para uso en grabaciones de cualquier música en estéreo y produce un espacio de sonido ancho y profundo.

Modo MATRIX

El modo Matrix es el mismo que el modo Música excepto que la mejora direccional lógica se apaga. Puede ser utilizado para mejorar mono-señales haciéndolas aparecer como "más grandes". El modo Matrix puede también encontrar su utilidad en auto-sistemas cuando las fluctuaciones de la recepción pobre de estéreo FM pueden ser causa de disturbio de las señales de alrededor de un decodificador lógico. La "curación" última para la recepción pobre de estéreo FM puede ser simplemente forzar el audio a mono.

EFFECTO ENVOLVENTE 3D (3D SURROUND)

Esta unidad puede producir un efecto envolvente 3D utilizando tecnología 3D Surround Sound que simula una reproducción de audio multicanal desde dos bocinas estereo convencionales en vez de las cinco o más bocinas que normalmente se requieren para escuchar audio multicanal en un sistema de teatro en casa. Esta función trabaja con discos DVD encodificados con pistas de audio Dolby Pro Logic y Dolby Digital.

BYPASS (ESTEREO DOBLE CANAL)

El software con señales de audio ambiental multicanal se reproduce de acuerdo con el modo en que fue grabado.

Modo Sonido

Puede disfrutar del sonido envolvente simplemente seleccionando uno de los campos de sonidos pre programados conforme al programa que desee oír.

A) Presionando el botón de modo de sonido SOUND MODE

Cada vez que oprime el botón de modo de sonido **SOUND MODE**, el modo del sonido cambia en el siguiente orden:

PRO LOGIC → PLII MOVIE → PLII MUSIC → PLII MATRIX → ROCK → POP → LIVE → DANCE → TECHNO → CLASSIC → SOFT → 3D SURROUND → BYPASS ...

Consejos

- **ROCK:** Reproduce la acústica de la música rock.
- **POP:** Reproduce la acústica de la música pop.
- **LIVE:** Reproduce la acústica de la música en vivo para una audiencia de 300 espectadores.
- **DANCE:** Reproduce la acústica del dance.
- **TECHNO:** Reproduce la acústica de la música tecno.
- **CLASSIC:** Reproduce la acústica de la música orquestral.
- **SOFT:** Ideal para sonidos acústicos suaves.

B) Presionando el botón

Cada vez que presiona el botón  , cambia el modo de sonido en el siguiente orden:

PRO LOGIC → PLII MOVIE → PLII MUSIC → PLII MATRIX → BYPASS ...





(Función disponible sólo en modo de doble canal.)

Cuando se inserta un DVD

Puede cambiar el modo sonido de DVD (Dolby Digital, DTS, PRO LOGIC, etc) presionando el botón **AUDIO** en el remoto durante la reproducción.



Aunque los contenidos DVD difieren de disco a disco, lo siguiente explica el funcionamiento básico cuando se usa esta función.

Cada vez que presiona el botón **AUDIO**, el modo sonido del DVD se cambia en el siguiente orden.

 →  →  → 



Para su referencia

- El receptor DVD memoriza el último modo configurado para cada fuente individualmente
- Puede identificar el formato codificado del programa de software viendo su embalaje.
 - Los discos Dolby Digital están etiquetados con el  logo.
 - Los programas de Dolby Surround codificados están etiquetados con el  logo.
 - Los discos DTS Digital Surround están marcados con DTS.

Nota

- Cuando las pistas de sonido con frecuencia de muestreo de 96kHz, las señales de salida se convertirán en 48kHz (frecuencia de muestreo).
- El modo de sonido no puede utilizarse cuando se usa el micrófono.

Antes del funcionamiento

Explicaciones generales



Este manual da las instrucciones básicas para operar el reproductor de DVD. Algunos DVD requieren operaciones específicas o permiten solamente un funcionamiento limitado durante la reproducción. Cuando esto ocurre, el símbolo  aparece en la pantalla de TV, para indicar que el reproductor de DVD no permite la operación o que no está disponible en el disco.

Visualización en pantalla

El estatus general de reproducción puede mostrarse en la pantalla de TV. Pueden cambiarse algunas opciones en el menú.

Funcionamiento de la visualización en pantalla









1 Oprimir DISPLAY durante la reproducción

2 Oprimir   para seleccionar una opción. Se resaltará la opción seleccionada.

3 Oprimir   para cambiar la configuración de una opción.













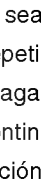

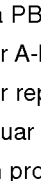

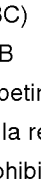

Los botones de números también pueden utilizarse para configurar los números (por ejemplo, el número de título). Para algunas funciones, oprima ENTER para ejecutar la configuración.

Retroalimentación temporal Iconos de campo

	Repetir título
	Repetir capítulo
	Repetir Grupo (solo discos de audio en DVD)
	Repetir Pista (solo CD de vídeo que no son PBC y discos de audio en DVD)
	Repetir todas las pistas (sólo CD de vídeo que no sea PBC)
	Repetir A-B
	Apagar repetir
	Continuar la reproducción desde este punto
	Acción prohibida o no disponible







Notas

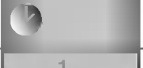
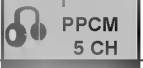

- Algunos discos pueden no ofrecer todas las visualizaciones en pantalla listadas abajo.
- Si no se oprime ningún botón durante más de 10 segundos, desaparece la visualización en pantalla.

Opciones		Función (Oprima   para seleccionar la opción deseada)	Método de Selección
Número de título	 1 / 3	Muestra el número del título actual y el número total de títulos, y pasa al número de título deseado.	 /  , o Numérico, ENTER
Número de capítulo		Muestra el número del capítulo actual y el número total de capítulos y pasa al número de capítulo deseado.	 /  , o Numérico, ENTER, SKIP
Búsqueda por tiempo	 0:20:09	Muestra el tiempo de reproducción transcurrido y busca el punto directamente por el tiempo transcurrido.	Numérico, ENTER
Idioma del audio y modo de salida de audio digital	 1 ENG D D D 5.1 CH	Muestra el idioma de sonido actual, método de codificación, número de canal y cambia la configuración.	 /  , o AUDIO
Idioma de subtítulos		Muestra el idioma de subtítulo actual y cambia la configuración.	 /  , o SUBTITLE
Ángulo	 1 / 1	Muestra el número de ángulo actual y el número total de ángulo y cambia el número de ángulos.	 /  , o ANGLE
Sonido	 BYPASS	Muestra el modo de sonido actual y cambia el ajuste.	 /  , o SOUND MODE

Antes del funcionamiento

Visualización en pantalla (continuación)

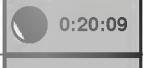
Opciones		Función (Pulse los botones ▲▼ para elegir la opción deseada)	Método de Selección
Número de grupo		Muestra el número de grupo actual y el número total de grupos, y salta al número de grupo deseado.	◀ / ▶, o Numérico, ENTER
Número de pista		Muestra el número de pista actual y el número total de pistas, y salta al número de pista deseado.	◀ / ▶, o Numérico, ENTER
Búsqueda de tiempo		Muestra el tiempo de reproducción transcurrido. (Sólo en pantalla)	-
Modo de salida de audio de DVD		Muestra el método de codificación actual y el número de canal, y cambia la configuración.	◀ / ▶, o AUDIO
Idioma de subtítulo		Muestra el idioma de subtítulo actual y cambia la configuración.	◀ / ▶, o SUBTITLE
Página (o ángulo)	 	Muestra el número de la página actual (o ángulo) y el número total de páginas (o ángulos), y cambia el número de página (o ángulo).	◀ / ▶, o ANGLE

Opciones		Función (Oprima ▲▼ para seleccionar la opción deseada)	Método de Selección
Número de pista		Muestra la pista actual, el número total de pistas y la función de PBC, además de saltar al número de pista deseado.	◀ / ▶, o Numérico, ENTER
Tiempo		Muestra el tiempo de reproducción transcurrido (Sólo visualización)	-
Canal de audio		Muestra el canal de audio, y cambia de canal de audio.	◀ / ▶, o AUDIO
Sonido		Muestra el modo de sonido actual y cambia el ajuste.	◀ / ▶, o SOUND MODE

Antes del funcionamiento

Configuración inicial

Puede configurar sus preferencias personales propias en el reproductor.

Funcionamiento general de las configuraciones iniciales

- 1** Oprima **SETUP**.
El menú de configuración aparece.

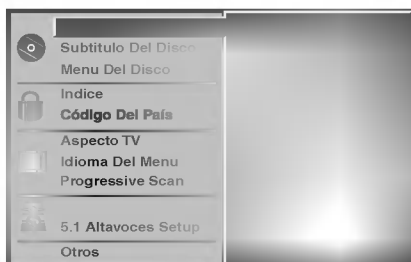

- 2** Oprima **▲/▼** para seleccionar la opción deseada. La pantalla mostrará la configuración actual para la opción seleccionada, así como configuraciones alternativas.

- 3** Mientras está seleccionada la opción deseada, oprima **▶**, luego **▲/▼** para seleccionar la configuración deseada.

- 4** Oprima **ENTER** para confirmar su selección. Algunas opciones requieren pasos adicionales.

- 5** Oprima **SETUP**, **RETURN** o **PLAY** para salir del menú de configuración.

Idioma

Idioma del disco

Seleccione un idioma del Menú de disco, Audio y Subtitulado.

Original : Se selecciona el idioma original para el disco.

Otros : Para seleccionar otro idioma, oprima los botones numéricos para introducir el número de 4 dígitos correspondiente, según la lista de código de idiomas en la página 33.

Si introduce el código de idioma equivocado, oprima **BORRAR**.

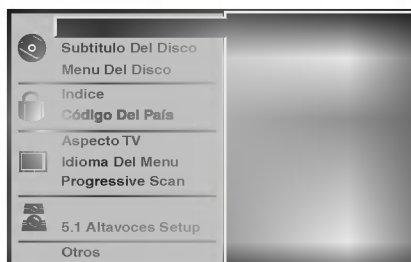

Idioma del menú

Seleccione un idioma para el menú de configuración. Este es el menú que ve cuando oprime **SETUP**.

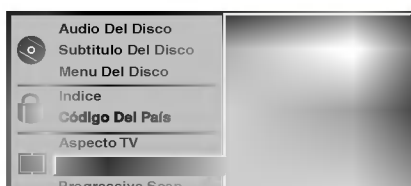

Imagen

Aspecto de TV

4:3 Letterbox: Seleccionar cuando está conectada una TV estándar. 4:3. Muestra las imágenes de teatro con bandas cinematográficas arriba y debajo de la imagen.

4:3 Panscan: Seleccione esta función cuando tenga conectado un televisor convencional. El material de video formateado en el modo Pan & Scan se reproducirá en este modo (Ambos lados de la imagen aparecerán cortados).

16:9 Wide: Seleccionar cuando está conectada a una TV 16:9.

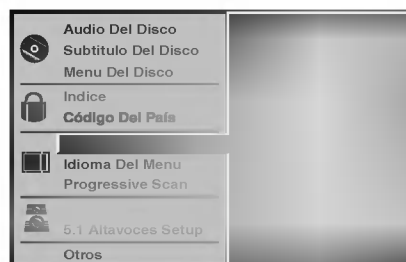

Explorador Progresivo DVD

El video de exploración progresiva proporciona la mejor calidad de imágenes con el mínimo de parpadeo.

Si está utilizando las conexiones de **COMPONENT VIDEO OUT/PROGRESSIVE SCAN** pero está conectando el reproductor de DVD a una televisión análoga (estándar), fije el parámetro del explorador progresivo en apagado "Off".

Si está utilizando las conexiones de componentes de video para conectar a una TV o monitor que sea compatible con una señal de exploración progresiva, fije el parámetro en encendido.



⚠ Precaución

Una vez que ha fijado los parámetros para la salida del explorador progresivo, solamente se verá imagen en una TV o monitor compatible con exploración progresiva. Si fijó en encendido el explorador progresivo por error, deberá reinicializar la unidad. Oprima **STOP** para detener la reproducción de cualquier disco. A continuación vuelva a oprimir **STOP** y sostenga por cinco segundos antes de soltar el botón. Se restablecerá la salida de video a la configuración estándar y podrá ver nuevamente la imagen en una TV análoga o monitor convencional.

Antes del funcionamiento

Configuración de bocinas

5.1 Ajustes de bocinas

Seleccione los ajustes de las bocinas, incluyendo volumen, balance y tiempo de retardo, o pruebe los ajustes de las bocinas.

Los ajustes de las bocinas están activos únicamente en la salida analógica multicanal. (Vea "Configuración de bocinas", página 30)

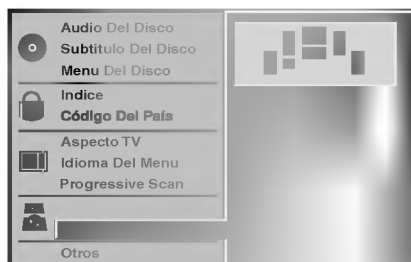

Otros

Pueden cambiarse los ajustes DRC, Vocal, PBC y Auto Play.

- Oprima ▲▼ para seleccionar el elemento deseado y luego presione ENTER. El ajuste del parámetro seleccionado se cambia entre encendido y apagado.

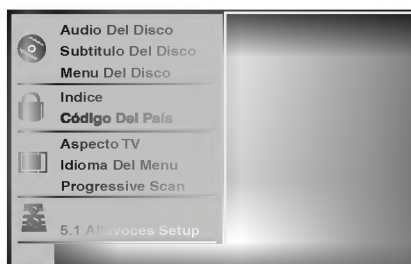

Control dinámico de rango (DRC)

Con el formato DVD, puede escuchar la pista de audio de un programa con la presentación más precisa y realista posible, gracias a la tecnología de audio digital. No obstante, usted podría desear comprimir el rango dinámico de la salida de audio (la diferencia entre los sonidos más fuertes y los más suaves). Por lo tanto, puede escuchar una película en un volumen más bajo sin perder la nitidez del sonido. Seleccione DRC en encendido para lograr este efecto.

Vocal

Encienda Vocal solamente cuando esté reproduciendo un DVD karaoke multicanal. Los canales de karaoke en el disco se mezclarán con el sonido normal de estéreo.

PBC

Coloque en encendido o en apagado el control de reproducción (PBC).

Encendido: Los CDs de video con PBC se reproducen de acuerdo con el PBC.

Apagado: Los CDs de video con PBC se reproducen de la misma manera que los CDs de audio.

Auto Play

Puede configurar el receptor DVD para que un disco DVD inicie la reproducción automática al insertarlo. Si la función de Auto Play está activa, este receptor de DVD buscará un título cuyo tiempo de reproducción sea mayor y comenzará a reproducirlo automáticamente al insertar el disco.

Encendido: la función de Auto Play está activa.

Apagado: la función de Auto Play no está activa.



Nota

La función de Auto Play podría no funcionar con algunos DVDs.

Antes de su funcionamiento

Control parental

Índice

Las películas en DVD pueden contener escenas que no sean apropiadas para los niños. Por consiguiente, los discos pueden contener información de control parental aplicadas a todo el disco o a determinadas escenas del disco. Estas escenas se clasifican de 1 a 8 y, de forma alternativa, las escenas más apropiadas pueden seleccionarse en algunos discos. Las clasificaciones dependen del país. La función de Control parental permite evitar que los niños reproduzcan los discos o tener determinados discos que reproduzcan escenas alternativas.

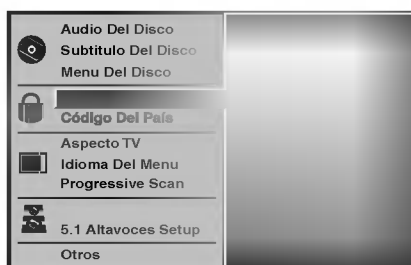

1 Seleccione "Índice" utilizando los botones ▲▼ del menú de configuración.

2 Mientras selecciona "Índice", pulse ►.

3 Cuando todavía no haya introducido una contraseña;

Introduzca la contraseña de cuatro dígitos utilizando los botones numéricos para crear una contraseña de seguridad de cuatro dígitos personal, pulse ENTER e introduzca de nuevo la contraseña de cuatro dígitos y pulse ENTER para verificarla.

Cuando ya haya introducido una contraseña;

Introduzca la contraseña de cuatro dígitos utilizando los botones numéricos para confirmar la contraseña de seguridad de cuatro dígitos personal y, a continuación, pulse ENTER.

Si comete algún error antes de pulsar ENTER, pulse CLEAR (Borrar) y vuelva a introducir la contraseña de seguridad de cuatro dígitos.

4 Seleccione una clasificación de 1 a 8 utilizando los botones ▲▼. Uno (1) contine las restricciones menores de reproducción. Ocho (8) contine las restricciones mayores de reproducción.

Desbloquear: Si selecciona Unlock (Desbloquear), el Control parental no está activado. El disco se reproducirá por completo.

Clasificación de 1 a 8: Algunos discos contienen escenas que no son apropiadas para los niños. Si establece una clasificación para el reproductor, se reproducirán todas las escenas del disco con la misma clasificación o menor. Las escenas con una clasificación mayor no se reproducirán a menos que haya una escena alternativa en el disco. La escena alternativa debe tener la misma clasificación o una menor. Si no hay una escena alternativa apropiada, la reproducción se parará. Debe introducir la contraseña de cuatro dígitos o debe cambiar el nivel de clasificación para que el disco se reproduzca.

5 Pulse ENTER para confirmar la clasificación y código de selección, a continuación pulse SETUP salir del menú.

Note

Esta función podría no funcionar con algunos DVDs.

Código del país

Introduzca el código del país/zona cuyos estándares se utilizaran para clasificar el disco de vídeo de DVD. Consulte la lista "Lista de códigos de países" de la página 34.



1 Selección del Código del país con los botones ▲▼ del menú de configuración.

2 Mientras selecciona el Código del país, pulse ►.

3 Siga el paso 3 de "Índice" a la izquierda.

4 Seleccione el primer carácter utilizando los botones ▲▼.

5 Mueva el cursor utilizando los botones ► y seleccione el segundo carácter utilizando los botones ▲▼.

6 Pulse ENTER para confirmar el país y salir del código de selección, a continuación pulse SETUP salir del menú.

Note

Al cambiar el código es necesario confirmar la contraseña de cuatro dígitos (consulte la sección "Cambio del código de cuatro dígitos").

Cambio del código de cuatro dígitos

- 1 Siga los pasos 1 y 2 (Índice).
- 2 Introduzca el código antiguo y pulse ENTER.
- 3 Seleccione Cambiar utilizando los botones ▲▼ y pulse ENTER.
- 4 Introduzca el nuevo código y pulse ENTER.
- 5 Introduzca el mismo código por segunda vez y compruébelo pulsando ENTER.
- 6 Pulse SETUP para salir del menú.

Si olvida el código de cuatro dígitos

Si olvida la contraseña y para borrar la contraseña actual, siga el siguiente procedimiento.

- 1 Pulse SETUP para desplegar el menú de puesta en marcha.
- 2 Use las teclas numéricas para introducir los 6 dígitos "210499".
La contraseña de cuatro dígitos queda admitida.
- 3 Introduzca un nuevo código, tal y como se muestra arriba a la izquierda (Índice).

Funcionamiento con CDs de DVD y de Video

Reproducción de un CD de DVD y de Video

Puesta en marcha de la función de reproducción



- Encienda el televisor y seleccione la toma de video conectada al reproductor de DVD.
- Sistema de Audio: encienda el sistema de audio y seleccione la toma conectada al reproductor de DVD.

1 Pulse OPEN/CLOSE si desea abrir la bandeja.

2 Cargue el disco elegido en la bandeja, con la cara a reproducir hacia abajo.

3 Pulse OPEN/CLOSE para cerrar la bandeja. Visualizará en la pantalla del televisor el texto LEYENDO, y la reproducción dará comienzo automáticamente. En caso contrario pulse PLAY. En algunos casos puede aparecer el menú del disco, en lugar del texto antes mencionado.

Si se despliega un menú de pantalla

Dicho menú puede aparecer una vez descargado el CD de DVD o de Video que contenga un menú.



Use the ◀▶▲▼ buttons to select the title/chapter you want to view, then press ENTER to start playback. Press TITLE or MENU to return to the menu screen.



Use the ◀▶▲▼ buttons to select an option you want, then press ENTER to view the option.



- Utilice las teclas numéricas para seleccionar la pista que desea visualizar. Pulse RETURN para volver a la pantalla de menú.
- La configuración del menú y los procedimientos exactos de funcionamiento para el uso del mismo pueden diferir según el disco. Siga las instrucciones de cada pantalla de menú. También puede poner la función PBC en Off bajo Inicio. Véase página 20.

Notas

- Si se ha elegido la opción de Control de adultos y el disco no está entre las configuraciones establecidas (no autorizadas), deberá introducir el código de cuatro dígitos y / o el disco deberá recibir la autorización (véase página 21, Control de adultos).
- Los DVD deben disponer de un código regional. Su aparato no reproducirá discos que tengan un código regional distinto. El código regional de este reproductor es 4.

Características generales

Nota

A menos que se indique lo contrario, todas las funciones descritas se realizan con el mando a distancia. Algunas de las funciones pueden estar disponibles también usando el menú de inicio.

Moveirse a otro TÍTULO/GRUPO



Cuando un disco cuente con más de un título/grupo, usted podrá cambiar de título como se indica a continuación:

- Pulse DISPLAY, y después la tecla numérica adecuada (0-9) para seleccionar el número correspondiente a un título o pista ◀▶ para seleccionar el título y luego presione ENTER.

Cómo cambiar a otro CAPÍTULO/PISTA



Si el título de un disco tiene más de un capítulo o si el disco tiene más de una pista, podrá cambiar de título o de pista como se indica a continuación:

- Oprima SKIP/SCAN ◀◀◀ o ▶▶▶ brevemente durante la reproducción para regresar al inicio del capítulo/pista actual o para seleccionar el siguiente capítulo/pista.
- Oprima SKIP/SCAN ◀◀◀ dos veces para saltar al capítulo/título anterior.
- Para ir directamente a cualquier capítulo durante la reproducción de un DVD, oprima DISPLAY. Luego oprima ▲▼ para seleccionar el ícono de capítulo/pista. Luego, ingrese el número de capítulo/pista usando las teclas numéricas (0-9).

Nota

Para los números de dos dígitos, pulse las teclas numéricas (0-9) de forma rápida y sucesiva

Búsqueda

- 1 Pulse y mantenga el botón SKIP/SCAN ◀◀◀ o ▶▶▶ durante unos dos segundos durante la reproducción. EL reproductor iniciará la función de BÚSQUEDA.
- 2 Pulse y mantenga el botón SKIP/SCAN ◀◀◀ o ▶▶▶ repetidamente para seleccionar la velocidad deseada: ◀◀◀X2, ◀◀◀X4, ◀◀◀X16, ◀◀◀X100 (hacia atrás) o ▶▶▶X2, ▶▶▶X4, ▶▶▶X16, ▶▶▶X100 (hacia delante). Con un CD de video, la velocidad de búsqueda cambiará: ◀◀◀X2, ◀◀◀X4, ◀◀◀X8, (hacia atrás) o ▶▶▶X2, ▶▶▶X4, ▶▶▶X8, (hacia delante).
- 3 Para salir de la función de BÚSQUEDA pulse PLAY.

Nota

Cuando utilice un disco de audio en DVD que incluya imágenes, solamente se permite esta operación en algunos segmentos de imagen.

Pausa

- 1 Oprima PAUSE/STEP durante la reproducción.
- 2 Para regresar a la reproducción normal, oprima PLAY.

Funcionamiento con CD de DVD y de Video

Características generales (continuación)













Paralización de imagen y reproducción de marcos

- 1 Pulse PAUSE/STEP durante la reproducción. El reproductor se encuentra ahora en modo PAUSA.
- 2 Pueden avanzar la imagen marco a marco pulsando PAUSE/STEP repetidamente con el mando a distancia.
- 3 Para regresar a la reproducción normal, oprima PLAY.

Nota

Cuando utilice un disco de audio en DVD que incluya imágenes, solamente se permite esta operación en algunos segmentos de imagen.

Cámara lenta

- 1 Oprima SLOW SCAN (CÁMARA LENTA)  o  durante la reproducción. El receptor DVD entrará en modo de cámara LENTA.
- 2 Utilice la SLOW SCAN  o  para seleccionar la velocidad deseada:  1/16,  1/8,  1/4 o  1/2 (retroceso), o  1/16,  1/8,  1/4 o  1/2 (avance).
- 3 Para regresar a la reproducción normal, oprima PLAY.

Nota

La reproducción en reversa en cámara lenta no aplica a los CD de video.

Repetir A-B



Para repetir una secuencia de un título:

- 1 Pulse REPEAT A-B en el punto de inicio deseado. "A *" aparecerá brevemente en la pantalla del televisor.
- 2 Pulse REPEAT A-B de nuevo en el punto de finalización elegido. "A B" aparecerá brevemente en la pantalla del televisor y la secuencia a repetir dará comienzo ("A B" aparecerá en el visor).
- 3 Pulse REPEAT A-B para cancelar la secuencia.

Repetir



Discos de vídeo de DVD – Repetir Capítulo/Título/Off

- 1 Pulse REPEAT para repetir el capítulo que actualmente se está reproduciendo. El icono de Repeat Chapter (Repetir capítulo) aparece en la pantalla de TV.
- 2 Pulse REPEAT de nuevo para repetir el título que se está reproduciendo actualmente. El icono de Repeat Title (Repetir título) aparece en la pantalla de TV.
- 3 Pulse REPEAT por tercera vez para salir del modo REPEAT. El icono de Repeat Off (Repetir desactivado) aparece en la pantalla de TV.

Discos de audio en DVD - Repetir Pista/Grupo/Apagado

- 1 Para repetir la pista que se está reproduciendo, oprima REPEAT. El icono de Repetir Pista aparecerá en la pantalla de TV.
- 2 Para repetir el grupo que se está reproduciendo, oprima REPEAT una segunda vez. El icono de Repetir Grupo aparecerá en la pantalla de TV.
- 3 Para salir del modo de Repetición, oprima REPEAT una tercera vez. El icono de Repetir Apagado aparecerá en la pantalla de TV.

CDs de video – Repetir pista /Todas/Off



- 1 Si desea repetir la pista que se está reproduciendo, pulse REPEAT. El icono de Repetir pista aparecerá en la pantalla del televisor.
- 2 Si desea repetir el disco que se está reproduciendo, pulse REPEAT otra vez. El icono de Repetir todas aparecerá en la pantalla del televisor.
- 3 Para salir de la función de Repetir, pulse REPEAT una vez más. El icono de Repetir Off aparecerá en la pantalla del televisor.

Nota

Para usar la función de Repetir con un CD de video con función PBC, deberá establecer dicha función en Off en el menú de inicio. Véase página 20.

Búsqueda por tiempo

La función Time Search permite comenzar la reproducción en el tiempo elegido en el disco.

- 1 Pulse DISPLAY durante la reproducción. El visor de pantalla aparece en la pantalla. La caja de Time Search muestra el tiempo de reproducción transcurrido del disco actual.
- 2 Antes de que pasen 10 segundos, pulse / para seleccionar el icono de Time Search en el visor de pantalla. ":-:--" aparece en la caja de Time Search.
- 3 Antes de que pasen 10 segundos, utilice los botones numéricos para introducir el tiempo de comienzo requerido. Introduzca la hora, minutos y segundos de izquierda a derecha en la caja. Si introduce números erróneos, pulse CLEAR para borrar los números que ha introducido. A continuación, introduzca los números correctos.
- 4 Antes de que pasen 10 segundos, pulse ENTER para confirmar el tiempo de comienzo. La reproducción comienza a partir del tiempo seleccionado en el disco. Si introduce un tiempo no válido, la reproducción continuará desde el punto actual.

Funcionamiento con CDs de DVD y de Video

Características generales (continuación)

Modo envolvente 3D



Esta unidad puede producir un efecto envolvente 3D que simula una reproducción de audio multicanal desde dos bocinas estereo convencionales en vez de las cinco o más bocinas que normalmente se requieren para escuchar audio multicanal en un sistema de teatro en casa.

- 1 Oprima SOUND MODE para eleccionar "3D SUR" durante la reproducción.
- 2 Para desactivar el efecto de sonido envolvente 3D, vuelva a oprimir SOUND MODE para seleccionar "BYPASS".

Zoom

La función Zoom le permite agrandar la imagen de video y moverse por la imagen agrandada.

- 1 Pulse ZOOM durante la reproducción o con la imagen en pausa para activar la función ZOOM. Si pulsa ZOOM varias veces, el nivel aumenta hasta seis veces el tamaño.
- 2 Utilice los botones ◀▶▲▼ para desplazarse por la imagen aumentada.
- 3 Pulse CLEAR para volver a la reproducción normal o para volver a la imagen en pausa.



Nota

- Puede que la función de zoom no funcione en algunos DVD.

Búsqueda por marcador



Puede comenzar la reproducción desde un punto memorizado. Se pueden memorizar hasta nueve puntos. Siga los siguientes pasos para introducir una marca.

- 1 Pulse MARKER durante la reproducción del disco cuando ésta alcance el punto que quiere memorizar. El icono de Marker aparecerá brevemente en la pantalla de TV.
- 2 Repita el paso 1 para introducir hasta nueve puntos del marcador en un disco.

Para volver a una escena marcada

- 1 Pulse SEARCH durante la reproducción del disco. El menú MARKER SEARCH aparecerá en la pantalla.
- 2 En menos de 10 segundos oprima ◀▶ o utilice los botones numéricos para seleccionar el número de Marcador que desea recordar.
- 3 Pulse ENTER. La reproducción comenzará desde la escena marcada.
- 4 Pulse SEARCH para que desaparezca el menú MARKER SEARCH.

Para borrar una escena marcada

- 1 Pulse SEARCH durante la reproducción del disco. El menú MARKER SEARCH aparecerá en la pantalla.
- 2 Pulse ◀▶ para seleccionar el número del marcador que desea borrar.

- 3 Pulse CLEAR. El número del marcador se borrará de la lista.
- 4 Repita los pasos 2 y 3 si desea borrar más números de marcadores.
- 5 Pulse SEARCH para que desaparezca el menú MARKER SEARCH.

Funciones especiales del DVD

Comprobación de los contenidos de los discos de vídeo de DVD: Menús

Los CDs de DVD pueden ofrecer menús que le permitan el acceso a funciones especiales. Para usar este menú del disco, pulse MENÚ. Después, pulse la tecla numérica apropiada para seleccionar una opción. O utilice los botones ◀▶▲▼ para marcar su selección y luego pulse ENTER.

Menú del título

- 1 Pulse TITLE. Si el título actual tiene un menú, éste aparecerá en la pantalla. De lo contrario aparecerá el menú del disco.
- 2 En la lista del menú puede aparecer los ángulos de cámara, idiomas hablados, opciones de subtítulo y capítulos para el título.
- 3 Para que el menú del título desaparezca, pulse de nuevo TITLE.

Menú del disco

- 1 Pulse MENU. El menú del disco se muestra.
- 2 Para que el menú del disco desaparezca, pulse de nuevo MENU.

Ángulo de cámara



Si el disco contiene escenas grabadas desde ángulos de grabación diferentes, usted podrá cambiar a otro ángulo de grabación durante la propia reproducción.

- Oprima ANGLE repetidamente durante la reproducción para seleccionar el ángulo deseado. El número de ángulo actual aparece en la pantalla de TV.

Cambio del idioma del audio



Pulse varias veces AUDIO durante la reproducción para escuchar los distintos idiomas del audio o de la pista de audio.

Cambio del canal de audio

Oprima AUDIO varias veces durante la reproducción para escuchar un canal de audio diferente (ESTEREO, IZQUIERDO, DERECHO).

Subtítulos



Pulse varias veces SUBTITLE durante la reproducción para ver los distintos idiomas de los subtítulos.



Nota

Si  aparece, la función no se encuentra disponible en el disco.

Funcionamiento con CDs de DVD y de Video

Discos de audio en DVD

EL Audio DVD es un nuevo formato de disco que incorpora el éxito del DVD para proporcionar audio multi-canal, sin comprimir, de alta calidad para una nueva calidad en audio. Se puede identificar un disco de Audio DVD por el logo en la funda del disco o en el disco mismo.

El Audio DVD puede proporcionar una calidad estéreo más alta que los CD de audio con una tasa de muestreo de hasta 192 kHz (comparada con los 44.1kHz de los CD). El sonido digital del Audio DVD puede entregarse hasta con 24 bits de datos (comparado con los 16 bits de un CD estándar).

Un disco DVD de audio típico contiene hasta siete veces la capacidad de datos de un CD. Este espacio adicional se utiliza para música, en calidad de resolución avanzada multicanal que está más cerca para grabaciones más largas. Muchos discos de Audio DVD contienen textos en pantalla, como biografías de los artistas, lista de canciones, o la letra. Algunos discos de Audio DVD contienen galerías de fotografías o video-clips.

Nota

Si utiliza la saluda digital DIGITALOUT (OPTICA) para su conexión de audio, el sonido será similar al de la calidad de un CD.

Moverse a otro GRUPO

Algunos discos de Audio DVD dividen el contenido en distintos grupos. Su reproductor podrá acceder rápidamente a los diferentes grupos durante la reproducción a través de la pantalla.

- 1 Oprima DISPLAY durante la reproducción en modo de paro.
- 2 Oprima ▲/▼ para seleccionar el icono de Grupo.
- 3 Oprima ◀▶ o los botones numéricos (0-9) para seleccionar un número de grupo.

Nota

Algunas veces el autor del disco crea contenido oculto que solamente se puede ver si se introduce una contraseña. Si aparece el icono del candado en la pantalla de TV, introduzca la contraseña (algunas veces en la cubierta o en un sitio web). Esta contraseña que controla el receptor DVD es una función del disco.

Debido a que los productores de discos de audio DVD varían, algunas de las opciones en pantalla podrían no estar disponibles para el disco.

Visualizando otra PAGINA

Debido a que los discos de Audio DVD pueden contener gran cantidad de datos, existen muchas maneras de verlos

- 1 Oprima DISPLAY durante la reproducción.
- 2 Oprima ▲/▼ para seleccionar el icono de Página.
- 3 Oprima ◀▶ para seleccionar un número de página.
Lo que aparece en pantalla podría variar de disco en disco debido a que la información disponible depende de la manera en que fue creado el disco.

Nota

Debido a que los productores de discos de audio DVD varían, algunas de las opciones en pantalla podrían no estar disponibles para la grabación maestra del disco.

Funcionamiento con CD de audio y discos en formato MP3/WMA

Reproducción de un CD de audio o disco MP3/WMA

El receptor de DVD puede reproducir grabaciones en formato MP3/WMA en discos CD-ROM, CD-R o CD-RW. Antes de reproducir grabaciones MP3/WMA, lea las notas sobre las mismas a la derecha.

- 1 Introduzca un disco y cierre la charola.**
Audio CD; aparecerá el menú de Audio CD en la pantalla de TV. Vaya al paso 4.
MP3/WMA disc; aparecerá el menú de opciones MP3/WMA-JPEG en la pantalla de TV. Vaya al paso 2.



- 2 Oprima ▲/▼ para seleccionar MP3/WMA y luego presione ENTER.**
El menú de opciones MP3/WMA aparecerá en la pantalla de TV. Oprima REGRESAR para mover el menú de opciones MP3/WMA-JPEG.



- 3 Oprima ▲/▼ para seleccionar una carpeta y luego presione ENTER.**
Aparecerá la lista de archivos en la carpeta.
- 4 Oprima ▲/▼ para seleccionar la pista y luego presione ENTER o PLAY.**
Comenzará la reproducción.
Durante la reproducción, el tiempo total transcurrido aparecerá en la pantalla y el menú. La reproducción se detendrá al final del disco.
Oprima TITLE para moverse a la siguiente página.
Oprima MENU para moverse a la página anterior.

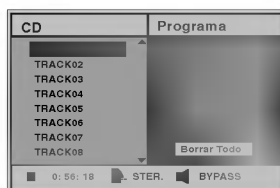

Menú CD audio



Menú MP3/WMA

Consejo

Si está en una lista de archivos y desea regresar a la lista de la carpeta, utilice ▲/▼ para resaltarla y presione ENTER para regresar a la pantalla de menú anterior.

- 5 Para detener la reproducción en cualquier otro momento, presione STOP.**

Notas acerca de grabaciones en MP3/WMA

Acerca del formato MP3

- Un MP3 es un fichero con información de audio comprimida mediante el esquema de codificación de archivos de audio en 3 estadios MPEG1. A los ficheros con extensión “.mp3”, se los conoce habitualmente con el nombre de ficheros MP3.
- El reproductor no puede leer un fichero MP3 con otra extensión.

Acerca de WMA (Windows Media Audio)

- Un archivo WMA es tecnología de compresión de audio de Microsoft.
- WMA ofrece el doble de compresión de audio que el formato MP3.

La compatibilidad de los discos en MP3 con este reproductor se reduce a las funciones que se indican a continuación:

1. Frecuencia de prueba / sólo a 44,1 kHz (MP3), 32 - 44.1kHz (WMA).
2. Media de bites / entre 32-320 kbps (MP3), 32 - 128kbps (WMA).
3. El formato físico del CD-R debe ser tipo “ISO 9660”
4. Si graba ficheros MP3 usando un software que no pueda crear un SISTEMA DE FICHEROS, por ejemplo “Direct-CD”, o similares, será imposible reproducir los ficheros MP3. Recomendamos por ello que use “Easy-CD Creator, que crea un sistema de ficheros tipo ISO9660.
5. La primera introducción de un disco precisa de ficheros MP3 en la primera pista. De no haberlos, no se podrán reproducir los ficheros MP3. Si desea hacerlo, deberá formatear los datos del disco o usar uno nuevo.
6. Los ficheros deberán nombrarse con un máximo de 8 letras e incorporar al nombre la extensión mp3” por ejemplo: “*****.MP3” o “*****.WMA”.
7. No use caracteres especiales como “/ : * ? < >” etc.
8. El total de ficheros incluidos en el disco no deberá sobrepasar los 650.

Este reproductor de DVD exige que los discos o grabaciones cumplan ciertos estándares a fin de obtener una calidad de reproducción óptima.

Los discos de DVD pregrabados se identifican automáticamente con estos estándares. Hay muchos tipos de formatos de discos gravables (incluidos CD-R que contienen archivos MP3 o WMA). Esto requiere un cierto número de condiciones preexistentes (véase más arriba) a fin de garantizar la compatibilidad de la reproducción.







El cliente debe tener presente que se requiere un permiso para descargar archivos MP3/WMA y música de Internet. Nuestra compañía no tiene derecho a garantizar la adquisición de dicho permiso, sino que deberá solicitarse siempre del propietario del copyright.

Funcionamiento con CD de audio y discos en formato MP3/WMA

Pausa

- 1 Pulse PAUSE/STEP durante la reproducción.
- 2 Para regresar a la reproducción, presione PLAY, PAUSE/STEP o ENTER.

















Desplazamiento a otra pista

- Oprima SKIP/SCAN   o   brevemente durante la reproducción para regresar al inicio de la pista actual o para seleccionar la siguiente pista.
- Pulse SKIP/SCAN   dos veces para volver a la pista anterior.
- En el caso del CD de audio, introduzca el número utilizando los botones numéricos (0-9) para ir a una pista durante la reproducción.

Repetir Pista/Todo/Off

- 1 Para repetir la pista que se está reproduciendo, pulse REPEAT.
El icono de Repetir y la palabra "TRACK" aparecerán en la pantalla del menú.
- 2 Para repetir todas las pistas de un disco, pulse REPEAT otra vez.
Para cancelar la función de Repetir, pulse REPEAT una tercera vez.
- 3 Para cancelar la función de Repetir, pulse REPEAT una tercera vez.
El icono de Repetir y la palabra "OFF" aparecerán en la pantalla del menú.

Búsqueda

- 1 Mantenga pulsado SKIP/SCAN   o   durante dos segundos durante la reproducción.
El reproductor se encuentra ahora en modo BUSQUEDA.
- 2 Mantenga pulsado SKIP/SCAN   o   repetidamente para seleccionar la velocidad requerida:
  X2,   X4,   X8 (hacia atrás) o  X2,  X4,  X8 (hacia delante).
La velocidad de búsqueda y el sentido vienen indicados en la pantalla del menú.
- 3 Para regresar a la reproducción normal, oprima PLAY.

Repetir A-B

Para repetir una secuencia.

- 1 Durante la reproducción de un disco, pulse REPEAT A-B en el punto de inicio elegido.
El icono de Repetir y el texto "A * " aparecerán en la pantalla del menú.
- 2 Pulse REPEAT A-B de nuevo en el punto de finalización que elija.
El icono de Repeat y "A B" aparece en la pantalla del menú y la secuencia comienza a reproducirse repetidamente.
- 3 Para salir de la secuencia y volver a la reproducción normal, pulse de nuevo REPEAT A-B.
El icono de Repeat y "OFF" aparece en la pantalla del menú.

Modo sonido envolvente 3D

Esta unidad puede producir un efecto envolvente 3D que simula una reproducción de audio multicanal desde dos bocinas estereo convencionales en vez de las cinco o más bocinas que normalmente se requieren para escuchar audio multicanal en un sistema de teatro en casa.

- 1 Oprima SOUND MODE para eleccionar "3D SUR" durante la reproducción.
- 2 Para desactivar el efecto de sonido envolvente 3D, vuelva a oprimir SOUND MODE para seleccionar "BYPASS".

Cambio del Canal del audio

Pulse AUDIO repetidamente durante la reproducción para escuchar un canal de audio distinto (STER., IZQUIERDA o DERECHA).

Funcionamiento con disco en JPEG

Ver un disco JPEG

Este receptor DVD puede reproducir discos con archivos JPEG y CD con fotografías Kodak. Antes de reproducir grabaciones JPEG lea las notas sobre las mismas a la derecha.

- 1 Introduzca un disco y cierre la charola.**
Aparecerá el menú de opciones MP3/WMA-JPEG en la pantalla de TV.



- 2 Oprima ▲/▼ para seleccionar JPEG y luego presione ENTER.**
El menú de opciones JPEG aparecerá en la pantalla de TV.



- 3 Oprima ▲/▼ para seleccionar una carpeta y luego presione ENTER.**
Aparecerá la lista de archivos en la carpeta. Oprima REGRESAR para mover el menú de opciones MP3/WMA-JPEG.

Consejo

Si está en una lista de archivos y desea regresar a la lista de la carpeta, utilice los botones ▲/▼ en el remoto para resaltar "■" y presione ENTER para regresar a la pantalla de menú anterior.

- 4 Si desea ver un archivo en particular, oprima ▲/▼ para realzarlo y luego presione ENTER o PLAY.**
Comenzará el procedimiento de visualización de archivo. Mientras ve un archivo, oprima RETURN para moverse al menú anterior (menú JPEG). Oprima TÍTULO para moverse a la siguiente página. Oprima MENU para moverse a la página anterior.



Consejo

Hay tres velocidades para ver las diapositivas/fotografías. Rápido, Normal, Lento y Apagado. Oprima ◀▶ para resaltar la velocidad de visualización de las diapositivas/fotografías y luego presione ▲/▼ para seleccionar la opción que desea utilizar y luego oprima ENTER.

- 5 Para detener la reproducción en cualquier otro momento, presione STOP.**
Aparecerá el menú JPEG.

Moveirse a otro archivo

Oprima SKIP/SCAN ◀◀ o ▶▶ una vez mientras está viendo una imagen para avanzar al archivo siguiente o al archivo anterior.

Imagen congelada

- Oprima PAUSE/STEP durante la presentación de diapositivas.
El receptor DVD entrará en modo de PAUSE.
- Para regresar a la reproducción, presione PLAY, PAUSE/STEP.

Parra voltear la imagen

Oprima ▲/▼ mientras está mostrándose la fotografía para voltear horizontal o verticalmente la imagen.

Para rotar una foto

Oprima ◀▶ mientras está mostrándose la fotografía para rotar la imagen en sentido horario o en contra del reloj.

Notas sobre las grabaciones JPEG

- Dependiendo del tamaño y número de los archivos JPEG, puede tomarle algún tiempo al receptor DVD leer el contenido del disco. Si después de varios minutos no ve una imagen en la pantalla, algunos archivos son demasiado grandes por lo que deberá reducir la resolución de los archivos JPEG a menos de 2 mega pixeles y quemar otro disco para poder verlos.
- El número total de archivos y carpetas en el disco debe ser menor a 650.
- Algunos discos podrían no ser compatibles debido a diferentes formatos de grabación o condiciones del disco.
- Cuando esté utilizando software como "Easy CD Creator" para quemar archivos JPEG en un CD-R, asegúrese que todos los archivos seleccionados tengan la extensión ".jpg" cuando copie al layout del CD.
- Si los archivos tienen extensiones ".jpe" o ".jpeg", por favor renombre los archivos como ".jpg".
- Los archivos que no tengan la extensión ".jpg" no podrán leerse en este receptor de DVD. aunque los archivos se muestren como archivos de imágenes JPEG en el explorador de Windows.

Reproducción programada

Reproducción programada con CD de audio Y disco de MP3/WMA

La función de programación le permitirá guardar sus pistas favoritas de cualquier disco en la memoria del reproductor, que tiene capacidad para 30 pistas.

- 1** Pulse **PROGRAM** durante la reproducción o ponga el aparato en el modo **Stop**, para introducir el modo **Program Edit (Edición de Programa)**.

Aparecerá una marca [E] a la derecha del programa, situado a la derecha de la pantalla del menú.

N Nota

Pulse **PROGRAM** para salir del modo **Program Edit**; la marca [E] desaparecerá.

- 2** Seleccione una pista, a continuación pulse **ENTER** para colocar la pista elegida en la lista del Programa.

- 3** Repita el paso 2 para añadir otras pistas a la lista del Programa.

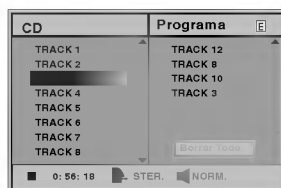

Menú de CD de Audio

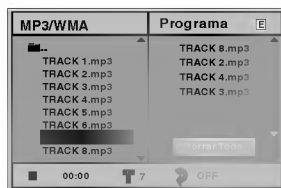

Menú de MP3/WMA

- 4** Pulse **▶**. La pista programada que seleccionó la última vez queda marcada en la lista del programa.
- 5** Pulse **▲▼** para seleccionar la pista con la que iniciar la reproducción. Pulse **TITLE** para pasar a la página siguiente. Pulse **MENU** para volver a la página anterior.
- 6** Pulse **PLAY** para empezar. La reproducción se hará en el orden que usted haya programado las pistas y el texto "PROG." Aparecerá en la pantalla del menú. La reproducción se detendrá una vez que se hayan reproducido todas las pistas programadas de la lista.
- 7** Para volver al modo de reproducción normal desde la reproducción programada, seleccione una pista de la lista de CD (o MP3/WMA) y presione **ENTER**. Aparecerá el indicador **PROG** en la pantalla.

Reproducción programada con un CD de Video

N Nota

Para un CD de Video con PBC, deberá poner la función PBC en Off en el menú de inicio para usar la función de programación. Véase página 20.

- 1** Introduzca el CD de Video y cierre la bandeja.

- 2** Pulse **PROGRAM** mientras no se esté reproduciendo el disco.

El menú de programación de VCD aparecerá en pantalla.

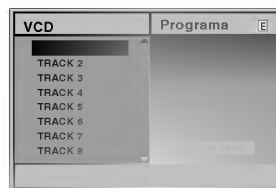

N Nota

Pulse **RETURN** o **PROGRAM** para salir del menú de programación.

- 3** Siga los pasos 2-6 del menú "Reproducción programada con discos de audio y de MP3/WMA que verá a su izquierda.
- 4** Si desea volver a la reproducción normal desde la función de reproducción programada, pulse **PROGRAM**.

El indicador "PROG." desaparecerá del visor.

Repetir pistas programadas

- Para repetir la pista que esté reproduciendo, pulse **REPEAT**. El icono de Repetir y el texto "TRACK" aparecerán en la pantalla del menú.
- Para repetir todas las pistas de la lista de programación, pulse **REPEAT** otra vez. El icono de Repetir y el texto "ALL" aparecerán en la pantalla del menú.
- Para cancelar la función de repetir, pulse **REPEAT** una tercera vez. El icono de Repetir y el texto "OFF" aparecerán en la pantalla del menú.

Cómo borrar una pista de la lista de programación

- 1** Pulse **PROGRAM** durante la reproducción (para CDs de Audio y discos de MP3/WMA), o el modo stop para introducir el modo Edición de programa (Program Edit). Aparecerá la indicación correspondiente.
- 2** Pulse **▶** para cambiar a la lista de programación.
- 3** Use **▲▼** para seleccionar la pista que desea borrar de la lista de programación.
- 4** Pulse **CLEAR**. La pista quedará borrada de la lista.

Cómo borrar toda la lista de programación

- 1** Siga los pasos 1-2 del apartado "Cómo borrar una pista de la lista de programación" que aparece anteriormente.
- 2** Use **▲▼** para seleccionar "Borrar Todo", luego pulse **ENTER**. La programación completa del disco quedará borrada. Las pistas programadas se borrarán igualmente si saca el disco.

Configuración de bocinas

Ajuste los siguientes parámetros para el decodificador integrado para sonido envolvente 5.1 canales.



- 1** Seleccione "5.1 Speaker Setup" usando los botones ▲/▼ desde el menú de configuración.
- 2** Mientras está seleccionado "5.1 Speaker Setup", oprima el botón ►.
- 3** Oprima los ► botones para seleccionar la bocina deseada.
- 4** Ajuste las opciones usando los botones ▲▼◀▶.

Selección de bocinas

Seleccione la bocina que desea ajustar. ((Bocinas delanteras (Izquierda), bocinas delanteras (derecha), bocina central, bocina trasera (izquierda), bocina trasera (derecha), Subwoofer))

N Nota

Ciertas configuraciones de bocinas están prohibidas por el acuerdo de licencia para Dolby Digital.

Volumen

Oprima ◀/▶ para ajustar el nivel de salida de la bocina seleccionada. (-6dB ~ +6dB)

Tamaño

Dado que los parámetros de las bocinas están fijos, no puede cambiarlos.

Distancia

Si las bocinas que están conectadas a su receptor DVD, al configurar la Distancia le dice qué tan lejos tiene que viajar el sonido para llegar hasta el punto de escucha. Esto permite que el sonido de cada bocina alcance al escucha al mismo tiempo. (1 pie = 30.48 cm)

N Nota

No se puede ajustar la distancia del subwoofer.

Prueba

Oprima ENTER para probar las señales de cada bocina. Ajuste el volumen para que corresponda con las señales de prueba de volumen memorizadas en el sistema.

- delantera izquierda (L) → Centro → delantera derecha (R) → trasera derecha (R) → trasera izquierda (L) → Subwoofer

Retorno

Información adicional

Oprima ENTER para regresar al menú anterior.



Otras funciones

Fijación del cronómetro para dormir

Puede determinar el receptor DVD para que se apague automáticamente a una hora específica.

1 Presione SLEEP para establecer el tiempo deseado.
El indicador SLEEP (DORMIR) y tiempo hasta apagarse aparecen en el visor de la ventana.

2 Cada vez que presione SLEEP el tiempo cambia en el siguiente orden .

SLEEP90 → 80 → 70 → 60 → 50 → 40 → 30 → 20 → 10 → OFF

Notas

- **Usted puede controlar el tiempo que resta antes de que se apague el DVD.**
Presione SLEEP, el tiempo restante aparecerá en el visor de la ventana.

Atenuador

Esta función aparecerá en el visor de la ventana y en el volumen del LED del estado de encendido.

Presione el DIMMER repetidamente.

Mute (Sin sonido)

Presione MUTE para que su unidad quede sin sonido.

Puede silenciar su unidad por ejemplo para atender el teléfono, el indicador "MUTE" centellea en la visor de la ventana.

Uso del enchufe para auriculares

Conecte un enchufe de auriculares (Ø3.5mm) en el conector PHONES.

Dos altavoces quedarán automáticamente desconectados cuando enchufe los auriculares (no provistos).

Seleccionando la fuente de entrada

Puede utilizar VCR u otras unidades conectadas a los conectores VIDEO1, VIDEO2 o conector óptico. Consulte la unidad para mayor información sobre su operación.

Oprima AUX en el control remoto para seleccionar la fuente de entrada de estas conexiones.

Cada vez que oprime este botón, cambia el modo del sonido en el siguiente orden:

- **VIDEO 1:** para seleccionar la señal analógica de VIDEO1 AUDIO IN (L/R) & VIDEO IN.
- **VIDEO 1 OPT:** para seleccionar la señal digital del conector VIDEO1 OPTICAL IN.
- **VIDEO 2:** para seleccionar la señal analógica de VIDEO2 AUDIO IN (L/R) & VIDEO IN.
- **VIDEO2 OPT:** para seleccionar la señal digital del conector VIDEO2 OPTICAL IN.

Notas

- La función de entrada óptica está disponible únicamente cuando la frecuencia de la otra unidad está entre 32 ~ 96 KHz.
- Puede también seleccionar la fuente de entrada oprimiendo el botón PLAY/FUNCTION en el panel delantero.
Mantenga presionado este botón por 3 segundos, luego presione repetidamente para seleccionar la fuente de entrada.

Lista de código de idioma

Introduzca el número de código adecuado para las configuraciones iniciales "Disc Audio" (Audio del disco), "Disc Subtitle" (Subtítulo del disco) y "Disc Menu" (Menú del disco) (Consulte la página 19).

Código	Idioma	Código	Idioma	Código	Idioma	Código	Idioma
6565	Afar	7079	Faraoés	7678	Lingala	8375	Eslovaco
6566	Abjasio	7082	Francés	7679	Laosiano	8376	Esloveno
6570	Africaans	7089	Frisio	7684	Lituano	8377	Samoano
6577	Amhárico	7165	Irlandés	7686	Latvio, letón	8378	Shona
6582	Árabe	7168	Gaélico escocés	7771	Madagascari	8379	Somalí
6583	Assamés	7176	Gallego	7773	Maorí	8381	Albano
6588	Aimará	7178	Guaraní	7775	Macedonio	8382	Servio
6590	Azerbaiyano	7185	Gujarati	7776	Malayalam	8385	Sudanes
6665	Bashkir	7265	Hausa	7778	Mongol	8386	Sueco
6669	Bielorruso	7273	Hindi	7779	Moldavo	8387	Suahili
6671	Búlgaro	7282	Croata	7782	Marathi	8465	Tamil
6672	Bihari	7285	Húngaro	7783	Malayo	8469	Telugu
6678	Bengalí	7289	Armenio	7784	Maltés	8471	Tajik
6679	Tibetano	7365	Interlengua	7789	Birmanio	8472	Tailandés
6682	Bretón	7378	Indonesio	7865	Nauru	8473	Tigriña
6765	Catalán	7383	Islandés	7869	Nepalí	8475	Turcomano
6779	Corso	7384	Italiano	7876	Neerlandés	8476	Tagalo
6783	Checo	7387	Hebreo	7879	Noruego	8479	Tongano
6789	Galés	7465	Japonés	7982	Oriya	8482	Turco
6865	Danés	7473	Judío	8065	Punjabi	8484	Tártaro
6869	Alemán	7487	Javanés	8076	Polaco	8487	Twí
6890	Bhutani	7565	Georgiano	8083	Pashto, Pushto	8575	Ucraniano
6976	Griego	7575	Kazaco	8084	Portugués	8582	Urdu
6978	Inglés	7576	Groenlandico	8185	Quechua	8590	Uzbeko
6979	Esperanto	7577	Camboyano	8277	Retorromano	8673	Vietnamita
6983	Español	7578	Kannada	8279	Rumano	8679	Volapük
6984	Estonio	7579	Coreano	8285	Ruso	8779	Uolof
6985	Vasco	7583	Kashmiri	8365	Sánscrito	8872	Xhosa
7065	Persa	7585	Kurdo	8368	Sindhi	8979	Yoruba
7073	Finés	7589	Kirguís	8372	Servocroata	9072	Chino
7074	Fijiano	7665	Latín	8373	Singhalés	9085	Zulú

Lista de código de país

Introduzca el número de código adecuado para las configuraciones iniciales "Código de país" (Consulte página 21).

Código País	Código País	Código País	Código País
AD	Andorra	LC	Santa Lucía
AE	Emiratos Árabes Unidos	LI	Liechtenstein
AF	Afganistán	LK	Sri Lanka
AG	Antigua y Barbuda	LR	Liberia
AI	Anguila	LS	Lesotho
AL	Albania	LT	Lituania
AM	Armenia	LU	Luxemburgo
AN	Antillas Holandesas	LV	Latvia
AO	Angola	LY	Libia
AQ	Antártida	MA	Marruecos
AR	Argentina	MC	Mónaco
AS	Samoa Americana	MD	Moldavia
AT	Austria	MG	Madagascar
AU	Australia	MH	Islas Marshall
AW	Aruba	MK	Macedonia
AZ	Azerbaiján	ML	Mali
BA	Bosnia-Herzegovina	MM	Myanmar
BB	Barbados	MN	Mongolia
BD	Bangladesh	MO	Macau
BE	Bélgica	MP	Islas Marianas del Norte
BF	Burkina Faso	MQ	Martinique (French)
BG	Bulgaria	MR	Mauritania
BH	Bahrain	MS	Montserrat
BI	Burundi	MT	Malta
BJ	Benin	MU	Mauricio
BM	Islas	MV	Maldiva
BN	Brunei Darussalam	MW	Malawi
BO	Bolivia	MX	México
BR	Brasil	MY	Malasia
BS	Bahamas	MZ	Mozambique
BT	Bután	NA	Namibia
BV	Isla Bouvet	NC	Nueva Caledonia (Francesa)
BW	Botswana	NE	Nigeria
BY	Bielorrusia	NF	Islas Norkfolk
BZ	Belice	NG	Nigeria
CA	Canadá	NI	Nicaragua
CC	Islas Cocos (Keeling)	NL	Países Bajos
CF	República Africana Central	NO	Noruega
CG	Congo	NP	Nepal
CH	Suiza	NR	Nauru
CI	Costa de Marfil	NU	Niue
CK	Islas Cook	NZ	Nueva Zelanda
CL	Chile	OM	Omán
CM	Camerún	PA	Panamá
CN	China	PE	Perú
CO	Colombia	PF	Polinesia (French)
CR	Costa Rica	PG	Papua Nueva Guinea
CS	Antigua Checoslovaquia	PH	Filipinas
CU	Cuba	PK	Paquistán
CV	Cabo Verde	PL	Polonia
CX	Islas Christmas (Islas Navidad)	PM	San Pedro y Miguelón
CY	Chipre	PN	Isla Pitcaim
CZ	República Checa	PR	Puerto Rico
DE	Alemania	PT	Portugal
DJ	Djibouti	PW	Palau
DK	Dinamarca	PY	Paraguay
DM	Dominica	QA	Qatar
DO	República Dominicana	RE	Reunión (Francesa)
DZ	Algeria	RO	Rumanía
EC	Ecuador	RU	Federación Rusa
EE	Estonia	RW	Ruanda
EG	Egipto	SA	Arabia Saudí
EH	Sahara Oriental		
ER	Eritrea		
ES	España		
ET	Etiopía		
FI	Finlandia		
FJ	Islas Fidji		
FK	Islas Malvinas		
FM	Micronesia		
FO	Islas Feroe		
FR	Francia		
FX	Francia (Territorio Europeo)		
GA	Gabón		
GB	Gran Bretaña		
GD	Granada		
GE	Georgia		
GF	Guayana Francesa		
GH	Ghana		
GI	Gibraltar		
GL	Groenlandia		
GM	Gambia		
GN	Guinea		
GP	Guadalupe (French)		
GQ	Guinea Ecuatorial		
GR	Grecia		
GS	S. Georgia y S. Sandwich Bermuda		
GT	Guatemala		
GU	Guam (EEUU)		
GW	Guinea Bissau		
GY	Guyana		
HK	Hong Kong		
HM	Islas Heard y McDonald		
HN	Honduras		
HR	Croacia		
HT	Haití		
HU	Hungría		
ID	Indonesia		
IE	Irlanda		
IL	Israel		
IN	India		
IO	Territorio del Océano Hindú Británico		
IQ	Iraq		
IR	Irán		
IS	Islandia		
IT	Italia		
JM	Jamaica		
JO	Jordán		
JP	Japón		
KE	Kenia		
KG	Kirguizistán		
KH	Cambodia		
KI	Kiribati		
KM	Comoros		
KN	San Kits y Nevis Angula		
KP	Corea del Norte		
KR	Corea del Sur		
KW	Kuwait		
KY	Islas Caimán		
KZ	Kazakistán		
LA	Laos		
LB	Libano		
SB	Islas Salomón		
SC	Seychelles		
SD	Sudán		
SE	Suecia		
SG	Singapur		
SH	Santa Helena		
SI	Eslovenia		
SJ	Islas Svalbard y Jan Mayen		
SK	República de Eslovaquia		
SL	Sierra Leona		
SM	San Marino		
SN	Senegal		
SO	Somalia		
SR	Suriname		
ST	Santo Tomé y Príncipe		
SU	Antigua URSS		
SV	El Salvador		
SY	Siria		
SZ	Swazilandia		
TC	Islas Caicos y Turcos		
TD	Chad		
TF	Territorios del Sur Francés		
TG	Togo		
TH	Tailandia		
TJ	Tadjikistán		
TK	Tokelau		
TM	Turkmenistán		
TN	Tunez		
TO	Tonga		
TP	Timor del Este		
TR	Turquía		
TT	Trinidad y Tobago		
TV	Tuvalu		
TW	Taiwán		
TZ	Tanzania		
UA	Ucrania		
UG	Uganda		
UK	Reino Unido		
UM	Islas periféricas de EEUU menor		
US	Estados Unidos		
UY	Uruguay		
UZ	Uzbekistán		
VA	Estado de la Ciudad del Vaticano		
VC	San Vicente y Granadinas		
VE	Venezuela		
VG	Islas Virgin (Británicas)		
VI	Islas Virgin (EEUU)		
VN	Vietnám		
VU	Vanuatu		
WF	Islas Wallis y Fortuna		
WS	Samoa		
YE	Yemen		
YT	Mayotte		
YU	Yugoslavia		
ZA	Sudáfrica		
ZM	Zambia		
ZR	Zaire		
ZW	Zimbabwe		



Solución de problemas

Compruebe la siguiente guía para la posible causa de un problema antes de contactar al servicio .

Problema	Causa	Solución
No hay energía eléctrica.	<ul style="list-style-type: none"> El cable eléctrico está desconectado. 	<ul style="list-style-type: none"> Asegure el enchufe del cable de energía eléctrica en el toma de corriente de la pared.
La energía eléctrica está conectada, pero el receptor DVD no funciona.	<ul style="list-style-type: none"> No hay disco insertado. 	<ul style="list-style-type: none"> Inserte un disco. (Compruebe que el DVD o, indicador de CD de audio en el display de DVD está encendido.)
	<ul style="list-style-type: none"> El TV no está programado para recibir la señal de salida del DVD. 	<ul style="list-style-type: none"> Seleccione el modo de entrada adecuado de vídeo en el TV de modo que la imagen del receptor DVD aparezca en la pantalla del TV.
	<ul style="list-style-type: none"> La conexión del cable de video no está asegurado. 	<ul style="list-style-type: none"> Asegure la conexión del vídeo cable en los enchufes.
	<ul style="list-style-type: none"> La energía eléctrica del TV está apagada. 	<ul style="list-style-type: none"> Encienda el TV.
No hay imagen	<ul style="list-style-type: none"> El equipo conectado con el cable de cable de audio no está programado para recibir la señal de salida de DVD 	<ul style="list-style-type: none"> Seleccione el modo correcto de entrada del receptor de audio para que pueda escuchar el sonido del receptor DVD.
	<ul style="list-style-type: none"> Los cables de audio no tienen una conexión segura. 	<ul style="list-style-type: none"> Ajuste el cable de audio en sus enchufes para asegurarlos.
	<ul style="list-style-type: none"> La energía del equipo conectado con the cable de audio está cortada. 	<ul style="list-style-type: none"> Conecte el equipo con el cable de audio.
	<ul style="list-style-type: none"> El cable de conexión de audio está dañado 	<ul style="list-style-type: none"> Reemplacelo con uno nuevo
La reproducción de la imagen es pobre.	<ul style="list-style-type: none"> El disco está sucio. 	<ul style="list-style-type: none"> Limpie el disco
El receptor DVD no inicia la reproducción.	<ul style="list-style-type: none"> No hay discos insertados. 	<ul style="list-style-type: none"> Inserte un disco. (Compruebe que el DVD, o indicador de CD de audio en el display del DVD esté encendido.)
	<ul style="list-style-type: none"> Un disco no reproducible está insertado. 	<ul style="list-style-type: none"> Inserte un disco reproducible . (Compruebe el tipo de disco, el sistema de color y Código regional.)
	<ul style="list-style-type: none"> El disco está colocado al revés. 	<ul style="list-style-type: none"> Coloque el disco con el lado reproductor hacia abajo.
	<ul style="list-style-type: none"> El disco no está colocado dentro de la guía. 	<ul style="list-style-type: none"> Coloque el disco sobre la bandeja correctamente dentro de la guía
	<ul style="list-style-type: none"> El disco está sucio. 	<ul style="list-style-type: none"> Limpie el disco
	<ul style="list-style-type: none"> Un menú está en la pantalla del TV. 	<ul style="list-style-type: none"> presione the SET-UP botón to turn off the pantalla del menú
	<ul style="list-style-type: none"> El nivel de calificación está determinado. 	<ul style="list-style-type: none"> Cancele la función Calificación o cambie el nivel de calificación.
Severe hum o noise is heard.	<ul style="list-style-type: none"> Los jacks y enchufes están sucios 	<ul style="list-style-type: none"> Límpielos con un paño ligeramente humedecidos en alcohol.
	<ul style="list-style-type: none"> El disco está sucio. 	<ul style="list-style-type: none"> Limpie el disco
	<ul style="list-style-type: none"> Los altavoces y componentes están conectados deficientemente. 	<ul style="list-style-type: none"> Asegure la conexión de los altavoces y componentes.
	<ul style="list-style-type: none"> El receptor DVD está colocado muy cerca del TV. 	<ul style="list-style-type: none"> Aleje su TV de los components de audio.

Solución de problemas

Problema	Causa	Solución
Las estaciones de radio no pueden ser sintonizadas	<ul style="list-style-type: none"> La antena está mal orientada o conectada deficientemente. 	<ul style="list-style-type: none"> Asegure la antena Ajuste las antenas y conecte una antena externa si es necesario
	<ul style="list-style-type: none"> La señal "fuerza" de las estaciones es demasiado débil (al sintonizar con sintonía automática). 	<ul style="list-style-type: none"> Sintonice la estación manualmente
	<ul style="list-style-type: none"> Las estaciones no han sido preprogramadas o estaciones preprogramadas han sido limpiadas (cuando se sintoniza por escaneo de estaciones prefijadas). 	<ul style="list-style-type: none"> Pre programe las estaciones (página 31).
El control remoto no funciona adecuadamente	<ul style="list-style-type: none"> El control remoto no está apuntado al sensor remoto del receptor DVD. 	<ul style="list-style-type: none"> Apunte el control remoto en el sensor remoto del receptor DVD.
	<ul style="list-style-type: none"> El control remoto está demasiado lejos del receptor DVD. 	<ul style="list-style-type: none"> Opere el control remoto dentro de aproximadamente 23 pies (7 m).
	<ul style="list-style-type: none"> Hay un obstáculo entre el control remoto y el receptor DVD. 	<ul style="list-style-type: none"> Quite el obstáculo
	<ul style="list-style-type: none"> Las baterías en el control remoto están exhaustas. 	<ul style="list-style-type: none"> Reemplace las baterías con otras nuevas.
No se puede cambiar el modo de sonido o el modo Pro Logic II.	<ul style="list-style-type: none"> El sistema no puede cambiar cuando reproduce un disco MP3 o WMA. 	<ul style="list-style-type: none"> Introduzca el disco CD.
Visualizador del panel delantero demasiado oscuro.	<ul style="list-style-type: none"> No se muestra nada en el visualizador del panel delantero. 	<ul style="list-style-type: none"> Pulse DIMMER en el mando a distancia.

Especificaciones

[General]	Tipo de corriente	Consulte la etiqueta principal (con la etiqueta en la tapa inferior o panel posterior).			
	Consumo de energía	Consulte la etiqueta principal (con la etiqueta en la tapa inferior o panel posterior).			
	Peso	4.3 kg			
	Dimensiones externas (Ancho x Alto x Largo)	360 x 70 x 350mm			
	Condiciones de operación	Temperatura: desde 5°C hasta 35°C, Estado de operación: Horizontal			
	Humedad para operación	5% a 85%			
[CD/DVD]	Láser	Semiconductor láser, longitud de onda 650 mm			
	Sistema de señal	PAL 625/50, NTSC 525/60			
	Banda de frecuencias (audio)	150 Hz a 18 kHz			
	Proporción de señal a ruido (audio)	Más de 70 dB (1 kHz, NOP, 20 kHz LPF/Filtro-A)			
	Gama dinámica (audio)	Más de 70 dB			
	Distorsión armónica (audio)	0.5 % (1 kHz, con 12W) (20 kHz LPF/Filtro-A)			
[Video]	Entrada de vídeo	1.0 V (p-p), 75 Ω, sync. negativa, RCA jack x 2/ SCART (TO TV)			
	Salida de vídeo	1.0 V (p-p), 75 Ω, sync. negativa, RCA jack x 1/ SCART (TO TV)			
	Salida de S-vídeo	(Y) 1.0 V (p-p), 75 Ω, sinc. negativa, Mini DIN 4-clavijas x 1 (C) 0.3 V (p-p), 75 Ω			
[Sintonizador]	[FM]	Margen de sintonización	87.5 - 108.0 MHz o 65.0 - 74.0 MHz, 87.5 - 108.0 MHz		
		Frecuencia intermedia	10.7 MHz		
		Índice de ruido	60 dB (Mono)		
	[AM [MW]]	Respuesta de frecuencia	150 - 8,000 Hz		
		Margen de sintonización	522 - 1,611 kHz o 530 - 1,610 kHz		
		Frecuencia intermedia	450 kHz		
[Amplificador]	Modo estéreo	50W + 50W (8Ω a 1 kHz, THD 10 %)			
	Modo envolvente	Frontal: 50W + 50W (THD 10 %) Central*: 50W Envolvente*: 50W + 50W (8Ω a 1 kHz, THD 10 %) Subwoofer*: 100W (4Ω a 30 Hz, THD 10 %)			
	(* Dependiendo de la configuración del modo de sonido y de la fuente, puede no haber salida de sonido.)				
	Entradas	VIDEO 1, VIDEO 2, ÓPTICO AUDIO, SCART			
	Salidas	VIDEO 1 (AUDIO OUT) : 2 V AURICULARES: (32 Ω, 0.8 V) ÓPTICO AUDIO			
Transmisor (ACC-W5100)	TX	Salida de transmisión: 2.4 GHz, Fuente de alimentación: DC 7V			
	RX	Salida de recepción: 2.4 GHz			
[Altavoces]		Altavoz delantero LHS-5100T	Altavoz central LHS-5100CV	Subwoofer LHS-5100W	Altavoz inalámbrico FA-W5100SR/SL
	Tipo	2 vía 2 altavoz	2 vía 2 altavoz	1 vía 1 altavoz	2 vía 2 altavoz
	Respuesta de frecuencia	150 - 20000 Hz	150 - 20000 Hz	40 - 1500 Hz	110 - 20000 Hz
	Nivel de presión de sonido	83 dB/W (1m)	83 dB/W (1m)	82 dB/W (1m)	83 dB/W (1m)
	Potencia de entrada estimada	50W	50W	100W	50W
	Potencia máx. de entrada	100W	100W	200W	100W
	Dimensiones netas (ancho x alto x profundo)	182x534.5x182 mm	340x132x105.5 mm	209x417x385 mm	182x534.5x182 mm
	Peso neto	1.5 kg	1.2 kg	6.5 kg	2.2 kg

* Los diseños y las especificaciones están sujetos a cambios sin aviso previo.



P/NO: 3834RH0019R