



繁體中文
簡體中文
ENGLISH

GPRS 手機

用戶手冊

型號：G5220

使用手機前，請務必詳讀本手冊。
並小心保存本手冊，以備日後參考之用。





GPRS手機

說明書

型號：G5220

使用手機前，請務必詳讀本說明。
並小心保存本說明，以備日後參考之用。

G5220 優雅、精緻的外型，為用戶提供非凡的質感及極大的方便。



安全須知

所有無線電接收器都有可能對鄰近的電子裝置造成干擾。



在飛機上，GSM手機必須經常保持關機。



在加油站、儲油櫃、化學工廠或爆炸場地附近，請勿啓用手機。



在醫院內請務必關機：心律調整器和助聽器等醫療電子裝置可能會受到干擾。



手機可能會對電腦機、收音機、電視等造成輕微的干擾。



駕駛時，請勿用手機握著手機。



請勿自行拆開手機或電池。



手機內附有細小零件。為免小孩誤吞的高險，請將手機放於小孩觸摸不到的地方。



勿在濕時觸摸充電器。



請務必使用指定的電池和充電器，否則可能會損壞手機。

請注意：



非類的電池請依法令規定之方法處理。



請務必使用原裝附件，且避免對手機造成損害。



緊急撥號號碼未能適用於所有網絡。請勿將手機用作緊急救援的主要通訊工具。

重要資訊

本用戶指南內含有關於本手機之操作與使用的重點資訊。請務必仔細詳讀所有資訊，且便能發揮最高的手機性能，並防止手機遭受任何損壞或不當使用。未經本用戶指南內明確許可的任何變更或改裝，將會使您的產品保固無效。

產品概況	
附件	9
手機部位圖解	10
手機正面	10
手機背面	10
手機LCD小螢幕	11
按鍵介紹	
側鍵	13
數字數字鍵	13
螢幕上的符號	
螢幕上的符號	14
螢幕圖標	14
使用前的準備	
包裝	
插入SIM卡	16
包裝沖孔	16
為電池充電	17
移除充電器	17
開機步驟	
開始使用手機	18
關機	18
撥號及撥打簡訊	
撥打簡訊	19
國際簡訊	19
從簡訊簿撥號	19
快速撥號	19
存取碼	
PIN碼 (4-8碼)	20
PIN2碼 (4-8碼)	20
PUK碼 (4-8碼)	20
PUK2碼 (4-8碼)	20
個人密碼 (4-8碼)	20
使用目錄	
簡訊簿	
搜尋 [簡訊簿1]	21
加入新號碼 [簡訊簿2]	22
刪除號碼 [簡訊簿3]	23
快速撥號 [簡訊簿4]	24

設定 [青語簿 5]	25
全部刪除 [青語簿 6]	25
全部複製 [青語簿 7]	26
語音列表 [青語簿 8]	26
訊息提示 [青語簿 9]	27
功能表	28
訊息 [功能表 1]	30
寫訊息 [功能表 1-1]	30
收件箱 [功能表 1-2]	36
發信箱 [功能表 1-3]	36
小區廣播 [功能表 1-4]	37
名片 [功能表 1-5]	38
常用短語 [功能表 1-6]	38
狀態報告 [功能表 1-7]	38
設定 [功能表 1-8]	39
詞彙省劃 [功能表 1-9]	39
通話記錄 [功能表 2]	40
未接來電 [功能表 2-1]	40
已接來電 [功能表 2-2]	40
已撥青語 [功能表 2-3]	40
全部通話列表 [功能表 2-4]	40
全部刪除 [功能表 2-5]	40
通話計費 [功能表 2-6]	41
GPRS 訊息 [功能表 2-7]	43
情節模式 [功能表 3]	44
震動 [功能表 3-1]	44
靜音 [功能表 3-2]	44
標準 [功能表 3-3]	44
入聲 [功能表 3-4]	44
聽筒 [功能表 3-5]	45
重叫 [功能表 3-6]	45
設定 [功能表 4]	47
響鬧 [功能表 4-1]	47
日期和時間 [功能表 4-2]	48
手機設定 [功能表 4-3]	49
通話設定 [功能表 4-4]	50
保密設定 [功能表 4-5]	53
網絡設定 [E 表 4-6]	55
恢復原廠設定 [E 表 4-7]	55
來電轉接 [功能表 5]	56
所有語音通話 [功能表 5-1]	56

休眠時 [功能表 5-2]	56
無人接聽時 [功能表 5-3]	56
無網路或關機時 [功能表 5-4]	56
所有數據通訊 [功能表 5-5]	56
所有傳真通訊 [功能表 5-6]	56
取消全部轉接 [功能表 5-7]	57
日程表 [功能表 6]	58
新日程 [功能表 6-1]	58
查看今天 [功能表 6-2]	59
查看全部 [功能表 6-3]	60
刪除已過日程 [功能表 6-4]	60
全部刪除 [功能表 6-5]	60
娛樂與工具 [功能表 7]	61
我的資料夾 [功能表 7-1]	61
遊戲 [功能表 7-2]	62
旋律作曲家 [功能表 7-3]	62
畫板 [功能表 7-4]	62
單位換算器 [功能表 7-5]	63
計算機 [功能表 7-6]	63
時區設置 [功能表 7-7]	64
互聯網 [功能表 8]	65
主页 [功能表 8-1]	65
書籤 [功能表 8-2]	65
增加訊息 [功能表 8-3]	65
上網模式設定 [功能表 8-4]	66
進階 URL [功能表 8-5]	68
緩存 [功能表 8-6]	68
安全認證 [功能表 8-7]	68
直接上網設定 [功能表 8-8]	68
線上目錄	69
其他功能	
如何使用數據通訊及傳真通訊	70
發送數據或傳真通訊	70
接收數據或傳真通訊	70
通話目錄	72
1. 通話時	72
2. 多方通話或會議通話	73
手機附屬與保養	75

附件

產品權利

請檢查您是否備有下列部件。

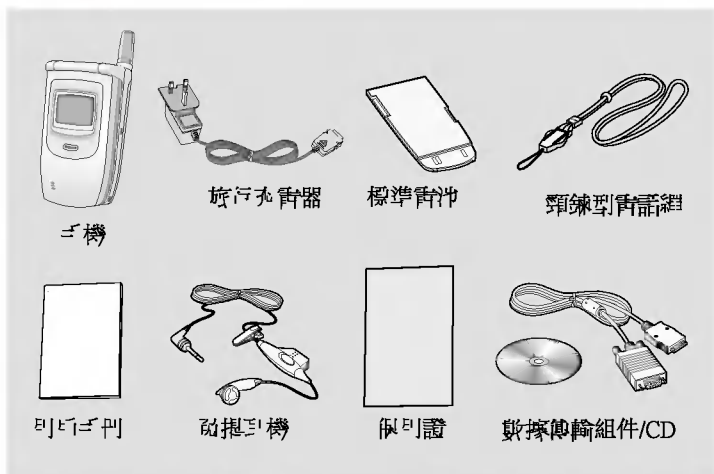

<選購性附件>

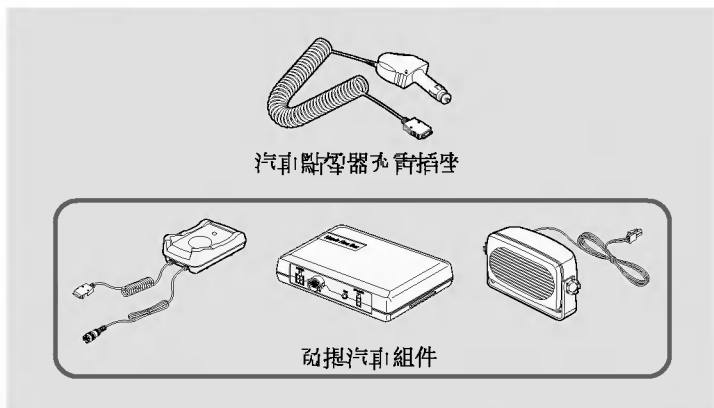

注意

- 所有附件可能因區域不同而有所偏差。請向您區域內的LG服務代理查詢。

手機正視

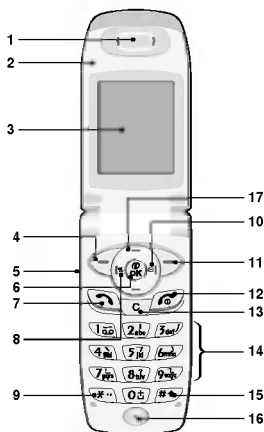

- 1 聽筒
- 2 靈活翻蓋
- 3 屏幕
- 4 三枚鍵
- 5 上/下側鍵
- 6 確認鍵
- 7 發送鍵
- 8 震動鍵
- 9 靜音鍵
- 10 靜音鍵
- 11 靜音鍵
- 12 靜音鍵
- 13 靜音鍵
- 14 數字鍵
- 15 靜音鍵
- 16 接收器/外音器/木蘭蜂
- 17 導聽鍵

手機背面

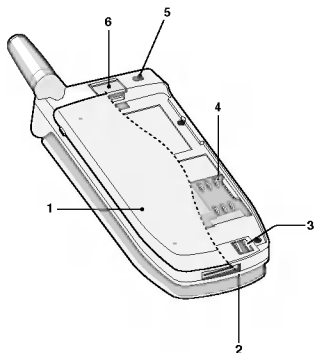

- 1 電池
- 2 電線/外音器/磁吸汽車組件
- 3 電池終端
- 4 SIM卡槽
- 5 電池蓋鎖
- 6 電池鎖

手機LCD小螢幕

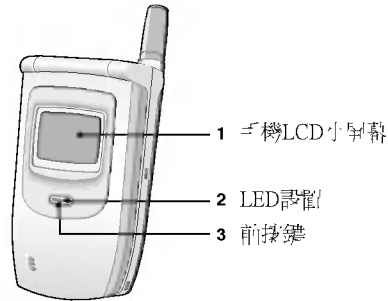

1. 您不須打開翻蓋即可看到接收文字訊息或語音訊息的螢幕圖標。此外，您也可以在接到來電及撥打電話時查看對方的姓名及號碼。
2. 您可以從通話顯示器查看網絡狀況。
3. 於備用及摺合的狀態下，長按此鍵可以撥轉成震動模式。另外，您也可以按此鍵來拒接來電。

❗ 注意！

- 如與接聽電話時，對方姓名或電話號碼未存在電話簿中，螢幕上會顯示「新來電」。

以下介紹本手機各個按鍵：

鍵盤介紹











按 鍵	說 明
	左箭鍵/右箭鍵 這兩個鍵各自執行螢幕中顯示在其正上方的文字所代表的功能。
	震機鍵 您可直按啟動震機功能。 訊息鍵 您可直按進入訊息目錄，您須在功能表系統中逐頁翻閱。 導覽鍵 可引來翻閱姓名、青語簿、功能表或設定選項。 WAP 熱鍵 按此鍵可直按撥取WAP。
	撥打鍵 您可撥打青語及搜尋來青。如果您按此鍵之前未輸入青語號碼，手機上會顯示最近撥出、搜尋及未撥的青語號碼。
	數字鍵 在備則模式下，這些按鍵主要引來撥號；在編單模式下則引來輸入數字或文字。若您長按住這些按鍵： <ul style="list-style-type: none"> •  鍵可引來撥打留言信箱。 •  鍵可引來撥打國際青語。 •  至  鍵可引來快速撥號。
	結束/開機鍵 引來結束或拒接一通青語。此鍵亦可當作開機鍵，按住此鍵幾秒即可開機。
	在備則模式下，長按  鍵可啟動錄音功能。如要翻閱語音備則錄列表，請先按  鍵，然後按  鍵選擇，您可播放或刪除語音備則錄。

側鍵

按鍵	說明
	上/下側鍵 在備用模式下可用來控制按鍵音的音點；也可在通話時控制音點。

字元數字鍵

下列表中所示為各個字元數字鍵的對應關係。

按鍵	說明
	., '?! - & 1 _
	A B C 2 Ä Å Æ Ç a b c à ä å æ ß
	D E F 3 É é f è é
	G H I 4 g h i
	J K L 5 j k l
	M N O 6 Ñ Ö Ø m n o ñ ö ø
	P Q R S 7 p q r s
	T U V 8 Ü t u v ù ü
	W X Y Z 9 w x y z
	0 [空印鍵]

您的手機螢幕上會出現一些圖標，下列表格將說明這些圖標各代表的意義。

螢幕圖標

圖標/指示符號	說明
	顯示網絡訊號的強度。
	電話已接道。
	您目前使用 GPRS 服務。
	表示您正在使用漫遊服務。
	撥打電話使用的起點線1/點線2 - 如果您目前請雙線路服務。
	開通電話好，並已啟動。
	顯示電池的狀態。
	您收到一個文字訊息。
	您收到一個留言訊息 (若您有申請留言訊息服務)
	您收到一個電郵。
	您目前查看您的日程表。
	所有音響提示已被關閉。
	音鈴設定檔戶的大聲目錄。
	音鈴設定檔戶的標準目錄。
	音鈴設定檔戶的靜音目錄。
	音鈴設定檔戶的震筒目錄。
	音鈴設定檔戶的車叫目錄。
	您可轉接來電。
	您目前經WAP 使用 Push 訊息 (增加訊息) 服務。

本功能表的圖標

圖 標	說 明
	訊息
	通話記錄
	轉接模式
	設定
	來電轉接
	日曆表
	娛樂樂器
	互 聯 網
	SIM卡服務 (本功能表內含SIM卡及網絡服務等)

1 插入SIM卡

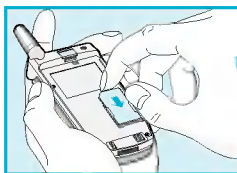

取出手機背面的SIM卡槽。按照以下步驟安裝SIM卡。

1. 如果SIM卡裝在手機內，先將它取出。
2. 將SIM卡插入SIM卡槽的金屬SIM卡座處，金的接觸面向下，與前面向。

1 注意

- 安裝之前，請務必確保手機已關機，並將SIM卡取出。
- SIM卡的金屬接觸面容易刮損。握住及安裝SIM卡時請特別小心。請遵照SIM卡隨附的操作指示。

2 安裝電池



1. 將電池放在手機背面。

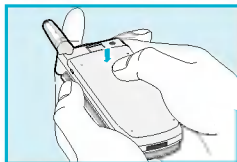

2. 將電池推入手機，直到您聽到卡嗒一聲。

③ 為電池充電

將旅行充電器接駁至手機之前，您必須先裝好電池。

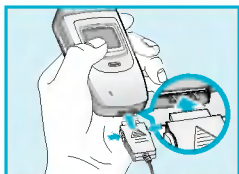

1. 將旅行充電器的一端接頭插至手機底部。

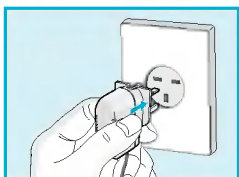

2. 將充電器的另一端接駁至牆上的交流電源插座。

請務必使用手機附送的充電器。



ⓘ 警告

- 請勿強行推進接頭，這樣可能會損壞手機及/或旅行充電器。

④ 移開充電器





壓住旅行充電器接頭兩側的按鈕即可從手機拔出充電器。

ⓘ 注意

- 請記得在更換電池後將引過的電池充滿電。
- 在充電期間，請勿移除您的電池或SIM卡。
- 連接旅行充電器後，螢幕上會顯示「電池充電中」。當電池完全耗盡時，背制燈會亮起，但不會顯示「電池充電中」。
- 電池標誌上的不斷流動的條槓會在充電完成後停止流動。

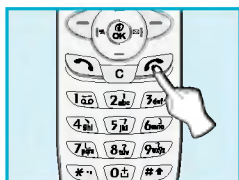
1 開始使用手機





1. 按住  鍵，直到您聽到一個嘟嘟聲為止。
2. 如果您尚未設置PIN碼，此時可能顯示PIN碼。
3. 當您的手機接上網絡時，網絡名稱會很快顯示在螢幕上。



2 關機

在鎖屏模式下，按住  鍵，直到您聽到一個嘟嘟聲為止。



撥打電話

1. 輸入電話號碼（加上區碼）。如修改解鎖上的號碼時，請按 。
2. 按  鍵以撥打號碼。
3. 如結束這通話時，按  鍵。

國際電話

1. 按住  鍵以輸入國際撥號前碼。“+”鍵可取代國際撥號碼。
2. 輸入區碼、區碼和電話號碼。
3. 按  鍵。

從電話簿撥號

1. 在備用模式下，按  鍵 [電話簿]。
2. 當解鎖上顯示電話簿的目錄時，請按  鍵選擇搜尋。
3. 依姓名或號碼撥到您撥號的項目之後，按  鍵撥號。

快速撥號

請參閱電話簿 - 快速撥號 [電話簿4] 的詳細說明。

您可以利用本書所介紹的存取碼來防止您的手機遭人盜用。這些存取碼（除 PUK 和 PUK2 碼之外）都可通過[功能表 4-5-4](#)更改。

PIN 碼 (4-8 碼)

PIN 碼（個人識別碼）可保護您的 SIM 卡免受他人盜用。PIN 碼通常是隨 SIM 卡提供的。當 PIN 碼被設定為啟動時，每次開機時，手機都會要求您輸入 PIN 碼。相反的，當 PIN 碼被設定為關閉時，您的手機不會要求 PIN 碼而會直接連接網絡。

PIN2 碼 (4-8 碼)

PIN2 碼是您使用某些功能之前必須輸入的密碼，例如通話計費、固定撥號等。此 PIN2 碼可能會隨一些 SIM 卡提供。您的 SIM 卡可能支援這些功能，您可以使用。

PUK 碼 (4-8 碼)

PUK 碼（個人解鎖碼）可用來解開已被鎖閉的 PIN 碼。此 PUK 碼可能會隨一些 SIM 卡提供。若無，請向您當地的服務供應商索取此碼。如您遺失此碼，也請聯絡您的服務供應商。

PUK2 碼 (4-8 碼)

PUK2 碼可用來解開已被鎖閉的 PIN2 碼。此 PUK2 碼可能會隨一些 SIM 卡提供。如您遺失此碼，請聯絡您的服務供應商。

個人密碼 (4-8 碼)

個人密碼可防止您的手機遭人盜用。此密碼通常隨手機一起提供。當您刪除所有手機記錄或啟動「恢復原廠設定」功能表時，將需輸入個人安全密碼。預設的密碼是“1234”。

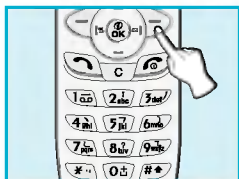

如欲選擇青話簿的一個目錄，請在備用模式下按 **>** 鍵 [青話簿]，然後翻閱至您欲找功能項目。

	功能說明	說明
1	搜尋	供您搜尋某一姓名、青話號碼。
2	加入新號碼	供您添加新的姓名及青話號碼。
3	本青話簿群組	供您顯示群組列表。
4	快速撥號	供您指定最多8個（數字鍵 2-9 ）單鍵撥號的青話號碼。
5	設定	供您設定記憶專用及設定通話自選、姓名或青話號碼的搜尋方式。
6	全部刪除	供您刪除手機青話簿或SIM卡青話簿中的所有數據。
7	全部複製	供您複製手機青話簿的記錄至SIM卡，或從SIM卡複製至手機青話簿。
8	語音列表	供您列出附語音的青話號碼列表。
9	訊息提示	供您查看訊息寄對狀態、SDN（服務號碼）及私人號碼列表。

搜尋 [青話簿1]

（從青話簿撥號）

1. 首先，在備用模式下按 **>** 鍵 [青話簿] 打開青話簿。
2. 然後，按 **<** 鍵 [選擇] 進入 **搜尋**。
3. 您可依姓名或青話號碼來尋找一項記錄。
4. 選擇 **<** 鍵 [搜尋]。

5. 如果您想修改、刪除、複製一項記錄，或將語音附加到一項記錄，請選擇 鍵[選擇]。屏幕上會顯示下列步驟。
 - **修改**：按 鍵[確認]，可修改姓名、電話號碼、音部及傳真號碼。
 - **刪除**：您可刪除一項記錄。
 - **複製**：您可將SIM卡的記錄複製至手機，或從手機複製至SIM卡。
 - **撥號**：您可利用選取的記錄直接撥號。
 - **語音**：您可將語音附加至一項記錄，或更改語音命令。
 - **主副號碼**：您可從流動電話號碼、住宅號碼或公司號碼中選出一個經常使用的號碼。若您設定了主副號碼，此號碼會先出現在屏幕上。

添加新號碼 [電話簿2]

您可利用此功能添加新的電話簿記錄。

手機記憶庫最多可存儲200項記錄。SIM卡的記憶空間則由流動電話服務供應商決定。

您也可利用手機記憶庫儲存最多20個字符的姓名，也可儲存在SIM卡內。SIM卡的字符儲存容量依SIM卡而定。

1. 先在鎖屏模式下按 鍵[電話簿]打開電話簿。
2. 翻閱至 **添加新號碼**，然後按 鍵[選擇]以進入此功能。
3. 選擇您想儲存的記憶：SIM卡或手機。
 - **SIM卡**：您可輸入新姓名及電話號碼作為一項記錄。
 - a. 輸入您要添加的姓名。
 - b. 按 鍵[確認]，然後輸入一個號碼。
 - c. 按 鍵[確認]。
 - d. 按 鍵[確認] 鍵可設定記錄的群組：家庭、朋友、同事、重要人物、群組1、群組2、其他。
 - e. 如果您想附加語音，請按 鍵[是]。

- **手機**：您可添加姓名、青語號碼及青部地址。
 - a. 輸入您想添加的姓名。
 - b. 按 **↵** 鍵 [確認]。
 - c. 按 **↵** 鍵 [確認] 逐一輸入流動青語號碼、住宅號碼、公司號碼及傳真號碼。此外，您也可輸入青部地址。
 - d. 按 **(*)** 鍵和 **(*)** 鍵可設定記錄的群組：
 家庭、朋友、同事、個人資料、群組1、群組2、其他。
 - e. 如您想附加語音，請按 **↵** 鍵 [是]。

您必須在2秒內說出一個字，手機會請您再說一次，以確保語音辨識的準確性。完成語音辨識之後，該語音會自動附加在該號碼上。

1 注意

- 語音只能附加在您已設定的主副號碼上。例如，對您更改主副號碼，語音會自動附加在更改之後的主副號碼上。這表示，您不能同時將語音附加在流動青語號碼、公司號碼和住宅號碼上。
- 您可將語音命令附加在SIM卡的青語號碼上。當您移除或更換SIM卡時，這些語音命令會一起被刪除。而當您更換SIM卡之後，附加在原SIM卡青語號碼的語音命令可能會被附加到另一個青語號碼。為什麼？因為SIM卡並不包含任何有關語音命令的數據。



4 群組群組 [青語簿3]

在每一個群組中您最多可編列20個成員。您總共可建立7個群組。



1. 在備用模式下按 **↵** 鍵 [青語簿] 以進入青語簿。
2. 翻閱至 **4 群組群組** 項目，然後按 **↵** 鍵 [選擇] 以進入本目錄。
3. 屏幕上將顯示每一個群組列表：**家庭、朋友、同事、個人資料、群組1、群組2、其他**。
4. 按 **↵** 鍵 [選擇] 以選擇您所需型的群組名稱。
5. 然後，屏幕上將顯示如下的可目錄。



• **成員列表**

1. 翻閱至 **成員列表**，然後按 **↵** 鍵 [選擇] 進入。
2. 屏幕上會顯示成員列表。

3. 翻閱至您的姓名。號碼將顯示在螢幕下方。
 4. 按  鍵 [選擇] 以修改或刪除姓名及青語號碼。
- 群組鈴聲設定
 - 您可以用按照群組設定來青鈴聲。
 - 群組顯示
 - 您可以用按照群組設定圖標。
 - 群組來青鈴聲
 - 您可以用設定每個群組的鈴聲。
 - LED顯示
 - 您可以用按照群組設定LED顯示。有7種顯示供您選擇。
 - 加⁺新成員
 - 您可以用在來青群組中加⁺新成員。
 1. 翻閱至加⁺新成員，然後按  鍵 [選擇] 進⁺。
 2. 群組成員下限超過20個。否則，螢幕上將顯示錯誤訊息。
 3. 按  鍵 [選擇] 以加⁺新成員。
 - 刪除成員
 - 您可以用刪除已儲存在青語簿中的成員。
 - 重新命名
 - 您可以用更改群組名稱。

快速撥號 [青語簿 4]

您可以用指定數字鍵  至  的任一鍵至姓名列表中的一項記錄。按住該鍵2至3秒，您即可直接撥號。

1. 先在備用模式下按  鍵 [青語簿] 開啟青語簿。
2. 翻閱至快速撥號，然後按  鍵 [選擇] 進⁺本目錄。
3. 螢幕上將顯示快速撥號列表。
4. 如果您想添加快速撥號，請選擇 <左>。然後，您可以用在青語簿中搜尋姓名。
5. 如果您選擇回撥快速撥號的姓名，您可以用看到以下目錄。
 - 更改 : 您可以用更改回撥快速撥號的青語簿記錄。
 - 刪除 : 您可以用刪除該回撥快速撥號的青語號碼。

設定 [電話簿 5]

您可以設定首選的記憶 (包括自選、SIM卡或手機) 以及首選搜尋 (包括自選、姓名及號碼)。

1. 在備用模式下按 **▷** 鍵 [電話簿] 打開啓電話簿。
2. 翻閱至 **設定**，然後按 **◀** 鍵 [選擇] 進入。
3. 然後，屏幕上將顯示如下的功能表。

• 記憶設定

1. 翻閱至 **記憶設定**，然後按 **▷** 鍵 [選擇] 進入。
2. 屏幕上會顯示3個功能表。

- 如果您選擇**自選**，在添加記錄時，手機將會詢問您將儲存至何處。
- 如果您選擇**SIM卡**，在添加記錄時，手機將不會詢問您將儲存至何處，而將記錄儲存至SIM卡。
- 如果您選擇**手機**，在添加記錄時，手機將不會詢問儲存至何處，而將記錄儲存至手機的記憶。

• 搜尋方式

1. 翻閱至 **搜尋方式**，然後按 **◀** 鍵 [選擇] 進入。
2. 屏幕上會顯示3個功能表。

- 如果您選擇**自選**，在搜尋時，手機將會詢問您按何種方式。
- 如果您選擇**姓名**，在搜尋時，手機將不會詢問您按何種方式，而按照姓名來搜尋記錄。
- 如果您選擇**號碼**，在搜尋時，手機將不會詢問您按何種方式，而按照號碼來搜尋記錄。



全部刪除 [電話簿 6]

您可以刪除SIM卡、手機及語音中的所有記錄。這功能需設置安全密碼。





1. 在備用模式下按 **▷** 鍵 [電話簿] 進入電話簿。
2. 翻閱至**全部刪除**，然後按 **◀** 鍵 [選擇]。
3. 然後，選擇一個您想刪除的記憶：SIM卡、手機、語音。
4. 接著，您需輸入安全密碼。
5. 按 **◀** 鍵 [確認]，再按 **▷** 鍵 [返回] 取消。

全部複製 [電話簿 7]

您可以用將記錄從SIM卡記憶複製/移動至手機記憶，或者從手機記憶複製/移動至SIM卡記憶。

1. 先在備用模式下按  鍵 [電話簿] 以開啓電話簿。
2. 翻閱至全部複製，然後按  鍵 [選擇] 以進入本功能表。
3. 螢幕上將顯示如下之功能表：
 - SIM卡存至手機：您可以用將記錄從SIM卡複製至手機記憶。
 - 手機存至SIM卡：您可以用將記錄從手機記憶複製至SIM卡。

語音列表 [電話簿 8]

您可以用查看所有附加語音的電話號碼。您還可以用按  鍵 [發送] 以直接撥號。利用  鍵及  鍵或按  鍵 [選擇] 以選擇電話號碼之後，您將看到如下之功能表：

- 播放：您可以用播放附加至電話號碼的語音。
- 更改：您可以用更改附加至電話號碼的語音。
- 刪除：您可以用刪除附加至電話號碼的語音。
- 撥號：您可以用選擇日本功能表撥號。

訊息提示 [青話簿 9]

特別服務號碼

利用這項功能可進入您的服務供應商提供的特殊服務列表（若SIM卡可支援）。

1. 先在備用模式下按 **▷** 鍵 [青話簿] 以開啓青話簿。
2. 翻閱至 **訊息提示**，然後按 **◀** 鍵 [選擇] 進入本功能表。
3. 翻閱至 **特別服務號碼**，然後按 **◀** 鍵 [確認] 進入本功能表。
4. 螢幕上將顯示可用的服務名稱。
5. 用 **◀** 鍵及 **▶** 鍵選擇一項服務。按 **◁** 鍵 [發送]。

記憶容對

這項功能可讓您查看您的青話簿有多少可用的記憶容對。



1. 先在備用模式下按 **▷** 鍵 [青話簿] 以開啓青話簿。按 **◀** 鍵 [選擇] 以選擇**記憶容對**。
2. 翻閱至 **記憶容對**，然後按 **◀** 鍵 [確認] 進入本功能表。

本機號碼 (視SIM卡而定)

您可在SIM卡中查詢您的本機號碼。

**1 訊息**

- 1 簡訊
 - 發送
 - 儲存
 - 刪除簡訊
 - 使用名片
 - 附加標記
 - 附加圖片
 - 附加動畫
 - 附加聲音
 - 加入字彙
 - 顯示字彙
- 2 收件箱
 - 刪除
 - 轉發
 - 提取號碼
 - 回覆
 - 覆寄
 - 儲存附件
- 3 簡信箱
 - 刪除
 - 轉發
 - 提取號碼
- 4 小區廣播
 - 1 讀取
 - 2 收小區廣播
 - 3 來電提示
 - 4 語言選擇
 - 5 題目
- 5 名片
- 6 簡訊短語

7 狀態報告

- 8 設定
 - 1 訊息類型
 - 2 短訊有效期
 - 3 狀態報告
 - 4 覆寄付費?
 - 5 短訊中心
 - 6 留言中心
- 9 記憶省劃

**2 通話記錄**

- 1 未接來電
- 2 已接來電
- 3 已撥電話
- 4 全部通話列表
- 5 全部刪除
- 6 通話計費
 - 1 通話時間
 - 2 通話費
 - 3 設定
- 7 GPRS 訊息
 - 1 通話時間
 - 2 數據劃

**3 呼叫模式**

- 1 震動
- 2 靜音
 - *-1 靜音
 - *-2 靜音
- 3 標準
- 4 大聲
- 5 聽筒
- 6 靜音

**4 設定**

- 1 響鈴
 - 1 靜音
 - 2 關閉
- 2 日期和時間
 - 1 日期
 - 2 時間
- 3 手機設定
 - 1 顯示
 - 2 語言撥號
 - 3 LED 顯示
 - 4 連接埠
 - 5 語言選擇
- 4 通話設定
 - 1 勾分鍾提示
 - 2 掛聽模式
 - 3 發送號碼
 - 4 來電等待



6 日曆表

- 1 新日曆
 - 1 日曆表
 - 2 備忘錄
- 2 查看今天
 - 1 選項
- 3 查看全部
- 4 刪除已過日曆
- 5 全部刪除



7 娛樂樂工具

- 1 我的資料夾
 - 1 圖片
 - 2 圖示
 - 3 影片
 - 4 鈴聲
 - 5 歌曲
- 2 遊戲
- 3 旋律作曲家
- 4 畫板
- 5 單位換算器
- 6 計算機
- 7 時區設置



8 互聯網

- 1 主頁
- 2 書籤
- 3 增加訊息
 - 1 收件箱
 - 2 接收
- 4 上網模式設定
- 5 進入 URL
- 6 緩存
 - 1 清除緩存
 - 2 緩存查詢
- 7 安全認證
- 8 重新上網設定



9 SIM卡服務

- 本目錄內查詢
SIM卡及網絡服務
內容

- 5 自動重撥
- 6 線路選擇
- 7 一號碼來電
- 8 封閉叫話群組
- 5 保密設定
 - 1 PIN碼
 - 2 通話限制
 - 3 固定撥號設定
 - 4 更改密碼
- 6 網絡設定
 - 1 自動
 - 2 手動
 - 3 首選網絡
 - 4 自定義
- 7 恢復原廠設定



5 卡背轉接

- 1 所有語音通話
- 2 忙碌時
- 3 無人接聽時
- 4 無網絡時關機時
- 5 所有數據通話
- 6 所有傳真通話
- 7 取消全部轉接

- 本目錄內內容及規格如有更改，恕不另行通知。
- 如本目錄翻譯本物的內容有所差異，則以英文版本之目錄為準。



本功能表包含SMS（短訊服務）、語音郵件及網絡服務訊息的相關功能。

寫訊息 [功能表 1-1]

您可以用編碼及修改最多918個字符的訊息。此外，您還可以用檢查字符數。

1. 按 **☰** 鍵 [選擇] 進入寫訊息功能表。
2. 如果您要寫一段新訊息，請選擇功能表中的 **寫訊息**。
3. 利用eZi支字輸入法輸入訊息。詳細說明請參閱eZi支字輸入法的簡章（第32頁）。
4. 寫完訊息時，請按 **☰** 鍵 [選項]。跟著缺會顯示以下選項功能表。

發送

發送文字訊息。

1. 如果您要發送文字訊息，請輸入您要發送的號碼。
2. 您的手機會請求您輸入收信人電話號碼。
3. 訊息發送之後，您的手機會詢問您是否要儲存您所編寫的訊息。
4. 如果您要將訊息儲存至發信箱，請按 **☰** 鍵 [是]，如果您不要儲存，則按 **☒** 鍵 [否]。

儲存

將訊息儲存至發信箱。

1. 您的手機會詢問您是否要儲存您所編寫的訊息。
2. 如果您要將訊息儲存至發信箱，請按 **☰** 鍵 [是]，如果您不要儲存，則按 **☒** 鍵 [否]。

常用簡語

常用簡語是預設的訊息。當您在編寫訊息時，您可以從列表挑選出一個常用簡語加入您的訊息。

使用名片

名片的項目是姓名、手機、公司、傳真及電郵。您可以將名片加入訊息。

EMS 服務

如果您在簡訊訊息功能表內按  鍵，您可以使用 EMS 服務如下：

附加標記



附加圖片

附加動畫

附加聲音



加入字典(適用於英文輸入)

如果您想添加您新學的字，您可以按一下每個字的按鍵以輸入這些字。

1. 進入功能表。
2. 翻閱至加入字典，然後按  鍵 [選擇]。
3. 輸入一個字，然後按  鍵 [加入]。

顯示字典(適用於英文輸入)

您可以查看已經儲存於字典中的文字列表。

1. 進入功能表。
2. 翻閱至顯示字典，然後按  鍵 [選擇]。
3. 您可以檢查文字列表。
4. 如果您想刪除一個字，請按  鍵 [刪除]。
5. 如果您想刪除列表中所有的字，請按  鍵 [選擇] 選擇列表末端的字都刪除。

eZi中文輸入法

eZi中文輸入法可讓您輕鬆且快速地輸入文字。只需按鍵盤上標有一個字型的按鍵，您即可輸入您想要的字型。此中文輸入法可有效地幫助您敲出一個字和一個句子。如果您長按 **[Shift]** 鍵，即可更改語言類型。

此外，本手機還可支援4種模式：eZi模式、數字模式、大寫模式以及小寫模式。如果您更改模式，請按 **[Shift]** 鍵。

- 如何在eZi模式下使用

如果您在eZi模式中輸入一個字型，您只需按一下您想要的字型按鍵即可。

例如，在eZi模式中可敲出Girl這個字時：

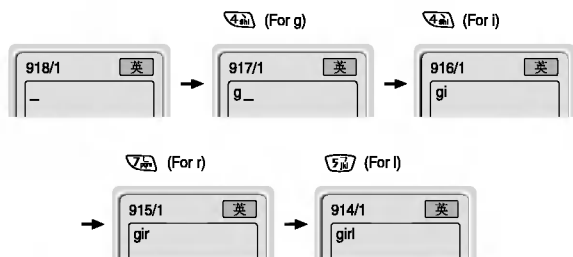

- 如何在數字模式下使用

如果您在數字模式中輸入一個數字，請按鍵盤上所顯示的數字鍵。



- 如何在大寫模式下使用

如果您輸入大寫字型，請按鍵盤上所顯示的字型按鍵。







• 如侷在小侷模式¹使用

如侷輸入小侷字侷，請按鍵盤上所顯示的字侷按鍵。

❗ 注意

- 如侷您輸入一個符號，請按  [選擇]。翻閱至附加標記，再按  [選擇] 前進¹。

印字機字體輸入法

1) 筆劃 (Stroke)：如印字機字體來選擇印字。

印字機會隨著您逐一輸入與一筆印字筆劃時漸漸顯示出來。您可利用 **←** 鍵和 **→** 鍵來查看其印字字選擇，並按 **0** 鍵以選擇印刷的字。此外，您還可利用 **←** 鍵和 **→** 鍵來抄寫多個不同的印字。

例) 如印刷「你好」，請依次按數字鍵：**5** 鍵，**2** 鍵，**3** 鍵；然後您就可看到第四個字「好」。現在，您可再按 **→** 鍵來移動游標，再按 **0** 鍵以選擇「好」。然後，在您選取第一個印字之後隨即出現幾個不同的印字。現在，您可利用 **←** 鍵選取「好」字。

按鍵	筆劃	按鍵	筆劃
1	一	6)
2	丨	7	丿
3	丿	8	?
4	丶	9	乙
5	フ	0	選擇鍵

< 筆劃表 >



① 注意

- **8** 鍵可引導使用者在輸入第一個筆劃之後直接抄寫印刷的字。因此，當您在輸入第一個筆劃之後按 **8** 鍵，就可從螢幕上所顯示的印字表中選取您所印刷的字。

2) 拼音 (Pinyin):

「拼音」是根據由文字的漢語拼音來找出一個字。

拼音：您可以在輸入漢音的第一個字之後直接找到您想要的字。





例) 如要輸入「國與」，請依次按數字鍵： 鍵和  鍵，屏幕上就會出現「guo」字的漢音。當您選擇「guo」時，將出現一個包含所有相同漢音的字符列表供您選擇。然後您可以從中選擇「國」字。接著，在您選擇第一個字符之後隨即出現幾個不同的字符。現在，您可以利用  鍵選擇「與」字。

	英文字母		英文字母
	A B C		P Q R S
	D E F		T U V
	G H I		W X Y Z
	J K L		選擇鍵

< 拼音字列表 >



3) 注音 (Bopomofo):

若用英文拼音來輸入文字，您可以聽到所輸入的音。

例如您要輸入「你好」，請按  及  鍵。接著，按  找尋「你」字。再按  鍵[選擇]的  鍵來選擇它。

	注音		注音
	ㄅ ㄆ ㄇ		ㄩ ㄜ ㄝ ㄞ
	ㄉ ㄊ ㄋ		ㄩ ㄩ ㄨ ㄩ ㄥ
	ㄌ ㄍ ㄎ		ㄟ ㄨ ㄩ
	ㄐ ㄑ ㄒ		 選擇鍵
	ㄓ ㄔ ㄕ		

收件箱 [功能表 1-2]

當您收到一封文字訊息時，您的手機會顯示來信符號，並將訊息存于收信列表內。利用  鍵、 鍵翻閱至您所看的訊息。此外，您還可以在列表底端看到一個**全都刪除**，可以來刪除所有已收到的訊息。當您在讀取訊息時，按  鍵 [選項] 可進入現有的選項。

刪除

刪除選取的訊息。

轉發

您可以將選取的訊息轉發給其他人。

提取號碼

如果選取的訊息內含一個電話號碼，您可以將號碼擷取出來並存于電話簿。此外，您還可以利用這個號碼撥打電話。

回覆





您可以訊息回信給寄信人。

覆寄

您可以自動覆寄給發送這封訊息的寄信人。

儲存附件

發信箱 [功能表 1-3]

當您進入本目錄時，會看到一個發信列表。利用  鍵、 鍵翻閱至您所看的訊息，然後按  鍵查看訊息。當您視聽開**發信箱**目錄時，按  鍵 [返回]。

此外，您還可以在列表底端看到一個**全都刪除**，可以來刪除所有發出訊息。

當您在讀取訊息時，按  鍵 [選項] 可進入現有的選項。

刪除

刪除選取的訊息。

轉發

您可以將選取的訊息轉發給其他人。

提取號碼



如果選取的訊息內含一個電話號碼，您可以將號碼提取出來並存至新語簿。此外，您還可以用這個號碼撥打電話。

小區廣播 [功能表 1-4]

(須視網絡及申請的服務能否支援而定)

小區廣播訊息 (CB Message) 是由網絡發送給 GSM 手機的文本訊息。他們可提供一般資訊，例如天氣預報、交通新聞、的士、藥房及股價等等。每一類資訊都有自己的號碼，可供您聯絡服務供應商。當您收到廣播訊息時，可作下列步驟讀取：

讀取 [功能表 1-4-1]

1. 當您收到小區廣播訊息時，它會顯示在螢幕上。您可以翻閱  鍵、 鍵以讀取訊息。
2. 讀完訊息之後，按  鍵以返回備用模式。此外，您還可以在收到其他訊息之前，將它儲存起來。

收小區廣播 [功能表 1-4-2]

- 是
若您選擇本目錄，您的手機將可接收小區廣播訊息。
- 否
若您選擇本目錄，您的手機將無法接收小區廣播訊息。



聲音提示 [功能表 1-4-3]

- 是
若您選擇本目錄，您的手機在收到小區廣播訊息時將會發出一聲響聲。
- 否
若您選擇本目錄，您的手機在收到小區廣播訊息時將不會發出一聲響聲。

語言選擇 [功能表 1-4-4]

您可以選擇您的使用的語言。然後您的手機將以您所選取的語言顯示收到的小區廣播訊息。

題目 (須視網絡及服務的服務商而定) [功能表 1-4-5]

- 加
若您選擇本目錄，您將將小區廣播用其副稱儲存在「機訊檔」。
- 查看列表
若您選擇本目錄，您可以查看您加「機訊檔」的小區廣播類別。當您按  鍵 [選項] 時，缺省將修改及刪除您加的「機訊廣播類別」。
- 現則列表
按  鍵 [選擇]，您缺省將選擇現則列表中的小區廣播訊息類別。

名片 [功能表 1-5]

這個選項可引導編修名片。名片的項目是姓名、手機、公司、傳真及電郵。

- 修改 : 您可以修改名片。
- 刪除 : 您可以刪除名片。

簡訊短語 [功能表 1-6]

這個選項可引導修改預設的訊息。您將可看到列表中目前有 11 個預設訊息。在您修改之前，您可以儲存 6 個簡訊短語。但是您可以修改這些短語。其字則為 <字>。

- 修改 : 您可以修改簡訊短語。
- 刪除 : 您可以刪除簡訊短語。

狀態報告 [功能表 1-7]

如果您設定本目錄為「是」，您可以檢查您的訊息是否成功發出。

設定 [功能表 1-8]

訊息類型 [功能表 1-8-1]

文字、語音、傳真、國內傳呼、X.400、電郵、ERMES

通常，訊息類型會被設定為文字。您可以將您的文字轉換為接收設備適用的其他格式。請洽詢您的服務供應商以瞭解您是否可使用此功能。

短訊有效期 [功能表 1-8-2]

這項網絡服務可讓您設定訊息中心儲存您的訊息，並不斷嘗試為您傳送訊息的時限。

狀態報告 [功能表 1-8-3]

如果您設定本目錄為「是」，您便可檢查您的訊息是否已成功發出。

覆音付費？ [功能表 1-8-4]

當您發送一封訊息時，這項功能可讓收信人回覆您的訊息，並將回覆數目計入您的音話帳單。

短訊中心 [功能表 1-8-5]

當您發送文字訊息時，您便可透過本目錄取得短訊中心的地址。

留言中心 [功能表 1-8-6]

如果您的網絡服務供應商支援這項功能，您便可接收語音郵件。當您收到新的語音郵件時，屏幕上將會顯示一個符號。請向您的網絡服務供應商瞭解他們的服務詳情，並適當設定手機。

1. 在備用模式中按住  鍵一段時間。
2. 您便可檢查下列目錄：

- 本國 [功能表 1-8-6-1]

在開戶網絡接收語音郵件所撥打的號碼。

- 漫遊 [功能表 1-8-6-2]

在其他網絡接收語音郵件所撥打的號碼。

記憶容量 [功能表 1-9]

若您選擇本目錄，手機會顯示可用的記憶容量和總記憶容量。總記憶容量是SIM卡和手機記憶的總和。

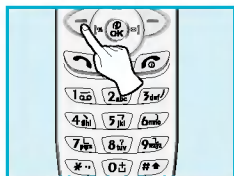

未接來電 [功能表 2-1]

本目錄顯示最近未接的來電號碼。您可以用撥出號碼，儲存或查看日期與時間。

已接來電 [功能表 2-2]

本目錄顯示最近已接的來電號碼。您可以用撥出號碼，儲存或查看日期與時間。

已撥電話 [功能表 2-3]

本目錄顯示最近撥出的電話號碼。您可以用撥出號碼，儲存或查看日期與時間。

全部通話列表 [功能表 2-4]

您可以用儲存手機號碼及查看通話的日期與時間。此外，您還可以用重複對方。

全部刪除 [功能表 2-5]







您可以用刪除所有的通話記錄。

通話計費 [功能表 2-6]

您可以在這些功能表中查看您的通話時間及通話費。

通話時間 [功能表 2-6-1]







這項功能可讓您查看您最後通話、所有通話、叫接來電及撥出通話的通話時間（以小時、分鐘和秒鐘顯示）。您還可自訂設置通話計時。

1. 在備用模式下按  鍵 [功能表]。
2. 按  鍵直接進 \rightarrow ，或叫  鍵及  鍵進 \rightarrow 通話計費。
3. 翻閱至 **通話計費**，然後按  鍵 [選擇]。
4. 翻閱至 **通話時間**，然後按  鍵 [選擇]。

共有 5 個功能表：**最後通話**、**所有通話**、**叫接來電**、**撥出通話** 及 **全部歸零**。

通話費 [功能表 2-6-2]

這項功能可讓您查詢您最後通話、所有通話、餘額及通話費。如自訂設置費，您必須輸入 PIN2 碼。

1. 在備用模式下按  鍵 [功能表]。
2. 按  鍵直接進 \rightarrow ，或叫  鍵及  鍵進 \rightarrow 通話計費。
3. 翻閱至 **通話計費**，然後按  鍵 [選擇]。
4. 翻閱至 **通話費**，然後按  鍵 [選擇] 進 \rightarrow 。

共有 4 個功能表：**最後通話**、**所有通話**、**餘額** 及 **全部歸零**。







① 注意

- 視乎網絡功能、計費整數捨 \rightarrow 及稅率的多寡而定，您的服務供應商所開列的實際通話費可能會有些出入。

設定 [功能表 2-6-3] (視SIM卡而定)

• 設定費率 [功能表 2-6-3-1]

您可以設定貨幣類型及單位價格。請聯絡您的服務供應商以取得單計費的單位價格。如欲在本目錄中選擇貨幣或單位，您必須有PIN2碼。







1. 在備用模式下按  鍵 [功能表]。
2. 按  鍵以直接進入，或按  鍵及  鍵進入通話記錄。
3. 翻閱至通話計費，然後按  鍵 [選擇]。
4. 翻閱至設定，然後按  鍵 [選擇] 進入。
5. 選擇設定費率。

① 注意

- 必先所有單位之後，除可緊急電話外將無法打撥任何其他電話。視SIM卡而定，您必須使用PIN2碼來設定通話計費的限制。





• 設定額度 [功能表 2-6-3-2]

這項網絡服務可讓您按您選取的計費單位來限制您的通話計費。當您選擇讀取時，屏幕上會顯示出剩餘的單位數目。當您選擇更改時，您可以更改您的計費限制。

1. 在備用模式下按  鍵 [功能表]。
2. 按  鍵以直接進入，或按  鍵及  鍵進入通話記錄。
3. 翻閱至通話計費，然後按  鍵 [選擇]。
4. 翻閱至設定，然後按  鍵 [選擇] 進入。
5. 選擇設定額度。

• 自動顯示 [功能表 2-6-3-3]

這項網絡服務可讓您自動查看您最後通話的數目。如果您在自動顯示目錄中選擇是，您可在通話結束時查看最新的數目記錄。

1. 在備用模式下按  鍵 [功能表]。
2. 按  鍵直接進入，或則按  鍵進入 通話記錄。
3. 翻閱至 通話計費，然後按  鍵 [選擇]。
4. 翻閱至 設定，然後按  鍵 [選擇] 進入。
5. 選擇自動顯示。

GPRS 訊息 [功能表 2-7]

您可查詢可在 GPRS 網絡傳送的數據對。而且，您亦可查看網上連接時間。

1. 按  鍵 [確認]。
2. 卷軸您想查詢的資料。選擇包括如下：

通話時間 [功能表 2-7-1]

這項功能可讓您查看使用 GPRS 連線的最後通話及所有通話時間。您還可對直設通話計時。

- 最後通話
- 所有通話
- 全部歸零

數據對 [功能表 2-7-2]

這項功能可讓您查看您下載或上傳 GPRS 封包數據的數據對。

- 已傳送
- 已接
- 全部
- 全部歸零

情景模式 [功能表 3]

個別目錄

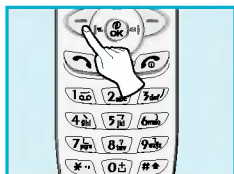

在本功能表中，您可以依照不同的事件、環境及來電群組調校及自選手機的提示音。

1. 在個別模式下按 **◀** 鍵 [功能表]。
2. 按 **OK** 鍵則直接進入個別 (F1) 鍵及 (F2) 鍵進入情景模式。
3. 您亦可以在個別模式下按 (F1) 鍵直接進入情景模式。

震動 [功能表 3-1]

- **啓動**：如果您需開震動模式，您可以用將情景模式設為震動模式。

靜音 [功能表 3-2]

- **啓動**：如果您正處於一個靜靜的場合，您可以用將情景模式設為靜音模式。
- **返回**：您可以用返回情景模式可功能表的設定值。

標準 [功能表 3-3]

- **啓動**：您可以用將情景模式設為標準模式。
- **返回**：您可以用返回靜音或標準模式可功能表的值。

大聲 [功能表 3-4]

- **啓動**：如果您正處於一個嘈雜的環境中，您可以用將情景模式設為大聲模式。
- **返回**：您可以用返回大聲模式可功能表的值。

聽筒 [功能表 3-5]

- **開啟**：您可用開啟聽筒模式可功能表的值。

直叫 [功能表 3-6]

- **開啟**：您可用開啟直叫模式可功能表的值。

音聲情節模式可目錄音聲 [功能表 3-x-x]

音聲情節模式功能表包含下列可功能表。

來電提示 [功能表 3-x-1]

可設定不同環境下的來電提示音。

鈴聲類型 [功能表 3-x-2]

可設定不同環境下的鈴聲類型。

鈴聲音劃 [功能表 3-x-3]

可設定不同環境下的鈴聲音劃。

短訊提示 [功能表 3-x-4]

可設定不同環境下的訊息提示音：響一聲、震機或無聲。

按鍵音劃 [功能表 3-x-5]

可設定不同環境下的按鍵音劃。

① 注意

- 如果您可將副提汽前條件接駁至手機，您將無法啟動來電提示或訊息提示功能表中的震動功能。因此，您只會在直叫功能表下看到下列的可功能表：
 - **來電提示**：鈴聲、無聲
 - **短訊提示**：響一聲、無聲

① 注意

• 自動接聽

可供您設定自動接聽來呼叫適合環境狀況。請注意，只有前引和聽筒模式中會包含此功能表，可供您啓動此功能。

- 傳叫 : 手機不會自動接聽電話。
- 5秒後 : 5秒後手機將會自動接聽。
- 10秒後 : 10秒後手機將會自動接聽。

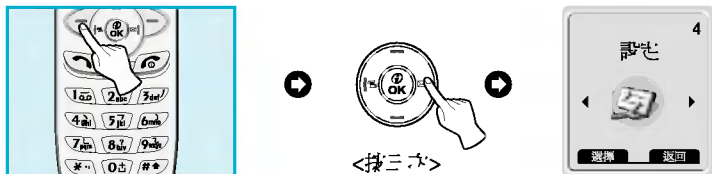

您可以用您個人的方便與喜好來設定以下功能表。

1. 在備用模式下按 **◀** 鍵 [功能表]。
2. 按 **OK** 鍵直接進入 **設定**，或按 **OK** 鍵及 **OK** 鍵進入 **設定**。

響鬧 [功能表 4-1]

您可以用本功能表來設定手機在特定時間發出響鬧。

開啟 [功能表 4-1-1]

您可以用設定發出響鬧的時間（小時與分鐘）。

1. 進入功能表。
2. 按 **◀** 鍵 [選擇] 以選擇響鬧，[然後輸入您剛設定的響鬧時間]。
3. 按 **◀** 鍵 [確認]。
4. 選擇重複時間：一次、每日、每週及每月。
5. 如果您在關機後使用響鬧項目設定為是，則鬧鐘會在您設定的時間發出響鬧，即使手機在關機時一樣會響鬧。



關閉 [功能表 4-1-2]

您可以用取消設定響鬧時間。

1. 進入功能表。
2. 按 **◀** 鍵 [選擇] 以選擇關閉，然後輸入您剛設定的響鬧時間。
3. 螢幕上會顯示消除響鬧的訊息。
4. 如果您剛取消響鬧，請按 **◀** 鍵 [是]。如果您不取消，則按 **▶** 鍵 [否]。







日期和時間 [功能表 4-2]

日期 [功能表 4-2-1]

- 日期設定
在本功能表中，您可以設定您手機的日期。
 1. 進入功能表。
 2. 按  鍵 [選擇] 以選擇日期設定。
 3. 輸入您要設定的日期。
 4. 按  鍵 [確認]。
- 日期格式
您可以在本功能表中設定日期格式。

時間 [功能表 4-2-2]

本手機內置一個時鐘。您可以利用本功能表設定時間，並選擇12小時制或24小時制的時間格式。

1. 進入功能表。
 2. 翻閱至時間，按  鍵 [選擇]。
- 時間設定
您可以在本功能表中設定手機的時間。
 1. 按  鍵 [選擇] 以選擇時間設定。
 2. 輸入您要設定的時間。
 3. 按  鍵、 鍵以選擇AM/PM以設定時間格式。
 4. 按  鍵 [確認]。
 - 時間格式
您可以選擇12小時或24小時的時間格式。
 1. 翻閱至時間格式，按  鍵 [選擇]。
 2. 選擇12小時或24小時，按  鍵 [選擇]。

☰ 機設定 [功能表 4-3]

您可用設定專變的☰機圖像。翻閱☰機設定功能表，然後按 ◀ 鍵 [選擇]。

顯示 [功能表 4-3-1]

- 撥號
您可用設定撥打電話時的動畫。
- 牆紙
您可用選擇在備用模式中的背景圖片。
- 連接☰聯網
您可用設定連接至☰聯網的動畫。
- 開機
您可用設定☰機開機時的動畫。
- 關機
您可用設定☰機關機時的動畫。
- 歡迎詞
您可用設定☰機開機時所顯示的訊息。
- 開候語
如果您選擇是，本功能表可讓您選擇備用時顯示的開候語。您可在文字模式下修改開候語的文字。
- 背照燈
您可用設定每次您按擊一個按鍵時背照燈的亮燈時間。
- 螢幕對比度
您可用按 (F6) 鍵 (F7) 鍵用設定LCD螢幕的亮度。



語音撥號 [功能表 4-3-2]

- 自動 : 一 撥器即前進 語音撥號模式。
- 手動 : 長按住  鍵才進 語音撥號模式。

LED顯示 [功能表 4-3-3]



您可用透過通話指示燈來查看網絡狀態。如果您目前處於服務範圍內，則通話指示燈會開綠燈。反之，如果您不是在服務範圍內，這個指示燈將變成紅色。此外，您還可用根據通話簿內的群組來設定指示燈的顏色。

• 來電 [功能表 4-3-3-1]

您可用設定其中一種顏色，例如紅色、藍色、黃色、青色等等。

• 簡訊 [功能表 4-3-3-2]

您可用從簡訊模式的顏色指示燈得知網絡狀態。

連接埠 [功能表 4-3-4]

• 傳真 [功能表 4-3-4-1]

您可用將連接埠的速率設成 19200 bps，供電腦與傳真之間的應用程式使用。

• 其他 [功能表 4-3-4-2]

您可用將連接埠的速率設成 115200 bps，供執行 GPRS 通訊、數據通訊、電腦同步作業的電腦應用程式使用。

語言選擇 [功能表 4-3-5]

您可用選擇顯示的語言。預設的語言是英語。

通話設定 [功能表 4-4]

您可用在設定功能表由按  鍵 [選擇] 來設定有關通話的功能表。

每分鐘提示 [功能表 4-4-1]

如果您選擇是，手機便會在通話時每分鐘響一響聲以提醒通話時間。

捷聽模式 [功能表 4-4-2]

- 任何鍵 [功能表 4-4-2-1]
如果您選擇本功能表，按  鍵以外的任何鍵都可捷聽來電。
- 撥蓋捷聽 [功能表 4-4-2-2]
如果您選擇本功能表，只撥開翻蓋即可捷聽來電。

發送號碼 [功能表 4-4-3]

(需視網絡及申請的服務能否支援而已)

- 是 [功能表 4-4-3-1]
如果您選擇本功能表，您可用將您的手機號碼發送給其他人。換句話說，您的電話號碼將會顯示在接聽者的手機上。
- 否 [功能表 4-4-3-2]
如果您選擇本功能表，您將不會發送您的手機號碼。

來電等待 [功能表 4-4-4]

(需視網絡能否支援而已)

如果這項服務被啟動，您就可捷聽等候中的來電。如果這項服務被停用，您將無法辨識等候中的來電。

- 啟動 [功能表 4-4-4-1]
啟動對應的服務。
- 關閉 [功能表 4-4-4-2]
關閉對應的服務。
- 查詢狀態 [功能表 4-4-4-3]
查詢此服務的狀態。

自動重撥 [功能表 4-4-5]

- 是 [功能表 4-4-5-1]

當這項功能被啓動時，您的手機將會在撥號未接通之後嘗試重撥最多10次。

- 否 [功能表 4-4-5-2]

您的手機將不會在撥號未接通之後嘗試重撥。

線路選擇 [功能表 4-4-6]

(視網絡而定)

只有當服務供應商支援雙線路服務時，才可使用這項功能。在此服務下，您的手機可登錄兩個獨立的語音號碼。這項功能可讓您選擇目前使用的手機號碼。如與您的服務供應商不支援這項功能，則屏幕上將顯示以下目錄。

1. 線路1 : 選擇線路1為目前的手機號碼。
2. 線路2 : 選擇線路2為目前的手機號碼。

下一號碼來電 [功能表 4-4-7]

(視網絡而定)

在啟用下一號碼服務時，您可使用手機及一部可連線的電腦來發送及接收傳真、數據或語音。您可選擇下一號碼的模式，以接收數據、傳真或語音通訊。當您進入本功能表時，屏幕上將會顯示以下選項。

- 語音
您可用接收語音通訊。
- 數據
您可用接收數據通訊。
- 傳真
您可用接收傳真通訊。

封閉叫話群組 [功能表 4-4-8]

(屬網絡設定)





利用這項功能可限制手機只能撥打屬於特定叫話群的號碼。當您使用這項功能時，每一通撥出的電話都會被附加一個群組索引。如果您已指定群組索引，也將被索引到所有撥出電話。如果您未指定任何群組索引，則網絡將會使用首選索引（儲存在網絡中的特定索引）。

- A. **選擇** : 設定選取的封閉叫話群組索引。
- B. **修改** : 修改封閉叫話群組名稱及封閉叫話群組索引。
- C. **刪除** : 刪除選取的封閉叫話群組。
- D. **全部清除**: 刪除所有封閉叫話群組。

保密設定 [功能表 4-5]

PIN碼 [功能表 4-5-1]

在本選項中，您可以設定手機在開機時詢問SIM卡的PIN碼。如果這項功能可被啟動，您將會被要求輸入PIN碼。

1. 在備用模式下按  鍵 [功能表]。
2. 按  鍵直接進入，或利用  鍵及  鍵進入設定。
3. 翻閱至 **保密設定** 功能表。
4. 按  鍵 [選擇] 以選擇PIN碼。
5. 您將看到以下功能表：
 - **啟動** : 啟動PIN碼要求。
 - **關閉** : 關閉PIN碼要求。





通話限制 [功能表 4-5-2]

通話限制服務可防止您的手機撥打或接聽特定類別的來電。這項功能需要通話限制密碼。您將可看到以下功能表。

- **所有撥出：**
限制撥出所有電話的服務。
- **國際電話：**
限制撥出所有國際電話的服務。
- **國際漫遊電話：**
限制撥出所有關於網絡以外的電話（國際漫遊）服務的服務。
- **所有來電：**
限制接聽所有來電的服務。
- **來電漫遊時：**
限制漫遊時接聽所有來電的服務。
- **取消全部限制：**
您可用取消所有通話限制服務。
- **更改密碼：**
您可用更改通話限制服務的密碼。

固定撥號設定 [功能表 4-5-3] (視SIM卡而定)

您可用限制撥出電話時只能撥打特定的電話號碼。這些號碼由您的PIN2碼提供保護的。

1. 在備用模式下按  鍵 [功能表]。
2. 按  鍵可直接進入，或按  鍵及  鍵進入設定。
3. 翻閱全部密碼設定功能表。
4. 選擇固定撥號設定按  鍵 [選擇]。
5. 您將可看到以下功能表。

• 固定撥號 [功能表 4-5-3-1]

開啟：您可用限制撥出電話時只能撥打選取的電話號碼。







關閉：您將不受限制地撥打任何電話號碼。

• 號碼表 [功能表 4-5-3-2]

您可用查看儲存作為固定撥號的號碼表。

更改密碼 [功能表 4-5-4]

您可更改存取密碼：PIN碼、PIN2碼、安全密碼。

1. 在備用模式下按  鍵 [功能表]。
2. 按  鍵直接進入，或按  鍵及  鍵直接進入。
3. 翻閱至 **修改密碼** 功能表。
4. 選擇 **更改密碼** 按  鍵 [選擇]。
5. 如果您想更改PIN碼/PIN2碼/安全密碼，請輸入您的舊密碼，然後按  鍵 [確認]。
6. 然後再輸入新的PIN碼/PIN2碼/安全密碼，並確認。

網絡設定 [功能表 4-6]

您可利用自動或手動均選擇您想連接的網絡。通常，手機利用自動方式選擇網絡。

自動 [功能表 4-6-1]

手機會自動選擇所處區域內可使用的網絡。

手動 [功能表 4-6-2]

手機將搜尋並顯示出一個可用網絡列表。如果您想使用的網絡與您的開戶網絡服務商已簽署漫遊協議，您將利用選擇這個網絡。

首選網絡 [功能表 4-6-3]

您可設定一個首選網絡表，指定手機優先嘗試訪問網絡的順序，若不成功則訪問任何其它網絡。此列表是從手機預設的已知網絡表中創製的。

自定義 [功能表 4-6-4]

您可將新的網絡資料加入網絡表中或從網絡表中刪除網絡資料。您甚至可加入一些手機未知其網絡密碼的新網絡。添加時，請選擇本功能表，然後輸入網絡密碼、國碼及網絡名稱。

恢復廠設設定 [功能表 4-7]

您可選擇本目錄，將手機重設回預設的設定值。此外，您必須有個人密碼才可啓的這項功能。

如何使用的摺疊機條件

- 如果您使用的摺疊機條件 (手機)，請先將手機插入接駁口，當您接到來電時，長按長按豎即可接聽。

來電轉接 [功能表 5]

(與網絡及您申請的服務商也)

使用目錄

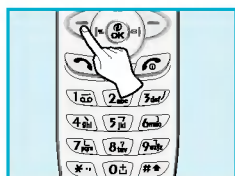

來電轉接服務可讓您將語音通話、傳真通話及數據通話轉接至其他號碼。有關詳情，請洽詢您的服務供應商。

1. 在備用模式下按 **←** 鍵 [功能表]。
2. 按 **轉接** 鍵可直接進入，或按 **OK** 鍵及 **OK** 鍵進入來電轉接。

所有語音通話 [功能表 5-1]

無條件轉接所有語音通話。

忙線時 [功能表 5-2]

當手機正在通話時轉接語音通話。

無人接聽時 [功能表 5-3]

當手機關閉機或在網絡範圍以外時轉接語音通話。

無網絡或關機時 [功能表 5-4]

當您未接聽時轉接語音通話。

所有數據通話 [功能表 5-5]

無條件轉接至一個含數據通話的號碼。

所有傳真通話 [功能表 5-6]

無條件轉接至一個含傳真通話的號碼。

子功能表 [功能表 5-x-x]

來電轉接功能表亦包含下列子功能表。

啓動 [功能表 5-x-1]

啓動對應的服務。

- 留言信箱 [功能表 5-x-1-1]

轉接至訊息中心。此功能下包含在所有傳真及數據的功能表裏。

- 轉接號碼 [功能表 5-x-1-2]

轉接到轉接的號碼。

- 呼叫 [功能表 5-x-1-3]

顯示 5 個轉接號碼的列表。

關閉 [功能表 5-x-2]

關閉對應的服務。

直語狀態 [功能表 5-x-3]

直語對應服務的狀態。

取消全部轉接 [功能表 5-7]

取消所有直語轉接服務。

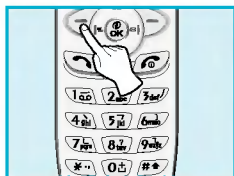

當您進入本功能表時，螢幕上將會顯示一個日曆表。在畫面上方是日期和指示圖案的部份。當您更改日期時，日曆表也將根據日期而更新。同時，日曆表會使用彩色游標標示出特定的日期。如果您在日曆表中看到任何感線，表示當前有安排日程。這項功能可提醒您您的日曆表及備忘錄。如果您已為某個訊息設定響鬧，手機會發出響鬧。

切换日、月、年的步骤

按鍵	說明	按鍵	說明
	每月		每週
	每月		每日

注意

- 您的手機必須開機，才能夠使用這項功能。

新日程 [功能表 6-1]

您每月編制最多30個字元。您每月為一個訊息，並可選擇下列訊息類型。您最多可建立20個訊息。

日曆表 [功能表 6-1-1]

按 鍵 [選擇] 以輸入標題、日曆表時間、重複時間、響鬧時間。



重複

- 一次 : 不重複。
- 每日 : 每日重複日程一次，為期5日。
- 每週 : 每週重複日程一次，為期5週。
- 每月 : 每月重複日程一次，為期5月。
- 每年 : 每年重複日程一次，為期5年。

• 響鬧時間

- 準時：在您設定的日程時間發出響鬧。
- 10分鐘前：在您設定的日程時間10分鐘前提示。
- 30分鐘前：在您設定的日程時間30分鐘前提示。
- 1小時前：在您設定的日程時間1小時前提示。
- 1天前：在您設定的日程時間1天前提示。



備忘錄 [功能表 6-1-2]

1. 按  鍵 [選擇] 選擇新日程。
2. 翻閱至備忘錄。
3. 按  鍵 [選擇]。
4. 輸入備忘錄，然後按  鍵 [選擇]。

① 注意

- 當您設定日程表時，螢幕上才會顯示「查看今天」、「查看全部」、「刪除已過日程」及「全部刪除」。否則，螢幕上將只會顯示「新日程」功能表。

查看今天 [功能表 6-2]

顯示選取之日期的事項。利用  鍵、 鍵來瀏覽事項表。如果您認為某個事項設定有響鬧，螢幕上將會顯示一個響鬧圖案。按  鍵 [選項] 以刪除或修改您選取的事項。

選項 [功能表 6-2-1]

- 修改
您可用  鍵 [選擇] 以修改標題、時間、重複時間及響鬧時間。
- 刪除
您可刪除事項。

查看全部 [功能表 6-3]

顯示所有已設定的訊息。利用  鍵、 鍵來瀏覽訊息表。按  鍵 [選項] 可進入同「查看今天」一樣的功能表。

刪除已過日程 [功能表 6-4]

您可用刪除鍵通知您的最近一次日程。

全部刪除 [功能表 6-5]

您可用刪除所有訊息。



我的資料夾 [功能表 7-1]

您可用查看、刪除及控制下載內容。

刪除 [功能表 7-1-1]

顯示 [功能表 7-1-2]

動畫 [功能表 7-1-3]

鈴聲 [功能表 7-1-4]

歌曲 [功能表 7-1-5]

每個功能表內自己的功能表 [功能表 7-1-x-x]

- 修改 [功能表 7-1-x-1]
您可用修改每項已下載的內容。
- 編輯標題 [功能表 7-1-x-2]
您可用編輯每項已下載內容的標題。
- 刪除 [功能表 7-1-x-3]
您可用刪除每項已下載的內容。



遊戲 [功能表 7-2]

您的手機含有以下遊戲，供您消遣娛樂。

① 注意







每個遊戲的控制鍵皆不相同。但是每個遊戲都分別有解黏貼說明解釋其控制鍵的用法。以下是基本的控制鍵：

[一般按鍵功能]

-  鍵 [前/左軟鍵] : 返回
-  鍵 : 暫停或返回遊戲
-  鍵 [電源鍵] : 退出遊戲





旋律作曲家 [功能表 7-3]

您可編寫喜愛鈴聲。當您進入此功能時，之前創作的音符會顯示出來。輸入新音符或更改現時音符：

1. 輸入音符 ( ~  : CDEFGAB)。
2. 按以下功能調節音符特性：
 - 音符時間 :  鍵為縮短，和  鍵為延長音符時間，或停頓。
 - 停頓 :  輸入相同時間的停頓作為之前的音符。
 - 八度音階 :  設定八度音階為新音符。
 - 音高 :  可使音符提高半音。

畫板 [功能表 7-4]

您可自來更改喜愛圖像。

1. 選擇圖像作編輯。
2. 然後，按以下指示修改圖像：
 - 模式切換 : 按  鍵可轉換游標及畫筆模式。
 - 繪圖及膠擦 : 按  鍵可轉換繪圖及膠擦模式。
 - 圖案 : 按  鍵可控制覆蓋的圖案。
 - 說明指示 : 請長按  鍵。

1 注意

- 如網絡斷接，您在經由網絡的SMS下載圖像或圖片時作編輯。如下載內容不能適用於表格內，屏幕上會顯示“不支持”訊息。

單位換算器 [功能表 7-5]



這項功能可將任何測量數目換算成您要的單位。總共可換算成4種單位：長度、面積、重量及體積。

1. 您可按 [← 一個] 鍵從這4種單位中選擇一種。
2. 利用 鍵或 鍵來選擇標準值。
3. 利用 鍵或 鍵來選擇您要換算值。
4. 您可檢查已換算成該單位的值。此外，您可按 鍵輸入點數值。
5. 如果您想結束換算，請按 鍵或 [返回] 鍵。

計算機 [功能表 7-6]







此工具包含標準的計算功能，例如+、-、*、÷：加、減、乘、除。

1. 按數字鍵輸入數字。
2. 利用導向鍵選擇運算符號。
3. 然後，輸入數字，隨後輸入運算符號。
4. 您可按 [結算] 鍵來查看結果。
5. 如果您想繼續計算，請重複以上步驟。
6. 利用 [返回] 鍵清除任何數字或符號。如果您想結束計算步驟，請按 鍵。
7. 按 鍵可輸入一個負數。此外，如果您按 鍵，可輸入一個點數。

時區設置 [功能表 7-7]

您可以用查看世界各地市的時間。另外，您也可以用將目前的時間設定成您選取的城市時間。

1. 按  鍵、 鍵以選擇屬於時區的城市。
2. 利用  鍵、 鍵，以查詢屬於同一時區內其他城市的時間。
3. 您可以用將目前的時間設定成您選取的城市時間。
4. 按  [返回] 鍵以退出功能表。

1 音源同步

音源同步是一個透過數據傳輸線在音源樂器之間交換數據的程式。因此，如果您想使用這項功能，您必須購買相關配件套件。如需更多資訊，請參閱光碟內的音源同步說明檔案。

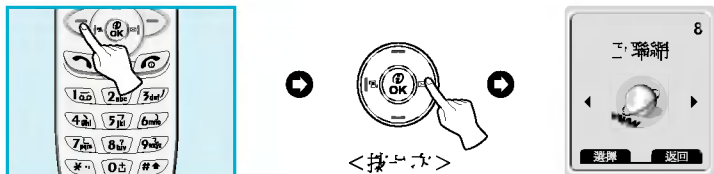

本手機可支援以無線應用協議 (WAP) 為基礎的服務。您可以享用您的開戶網絡支援的服務。服務目錄可為您獲取各種資訊，例如新聞、天氣預報及航運時間表等。

主頁 [功能表 8-1]

返回主頁。主頁是目前啓明之上網設定中定義的網站。若啓明之上網設定中未定義主頁，服務供應商將為您定義一個主頁。

書籤 [功能表 8-2]

當您進入此功能表時，您會看到一個書籤列表。然後按 鍵(選擇)以進入現有的選項，或按 鍵(返回)退出此功能表。

- **連接** : 連接至您選取的書籤。
- **加上新地址**: 您可添加新的書籤。
- **修改** : 修改選擇之書籤內容。
- **刪除** : 從書籤列表中刪除選取的書籤。

增加訊息 [功能表 8-3]

收件箱 [功能表 8-3-1]

您可閱讀或刪除增加訊息(push 訊息)。

接收 [功能表 8-3-2]

您可設定選項是否接受訊息。

上網模式設定 [功能表 8-4]

您的設定最多經上網設定，不過一次只能修改一組。請翻閱至您想使用的上網設定，再按  鍵進入現有的選項。

- **啓動 [功能表 8-4-1-1]**
啓動您選取的上網設定。
- **設定 [功能表 8-4-1-2]**
您必須先建立功能表，然後才能瀏覽WAP網站。
 - **主頁 [功能表 8-4-1-2-1]**
此設定可讓您輸入以前作主頁使用的URL網址。您不需要在每一個URL網址前面輸入“http://”，因為WAP瀏覽器會自動為您添加。
 - **顯示圖像 [功能表 8-4-1-2-2]**
您可選擇是否顯示WAP網頁上的圖像。
 - **連接類型 [功能表 8-4-1-2-3]**
連接類型可分為自選連接或固定連接，依您使用的閘道而定。
 - 固定連接 [功能表 8-4-1-2-3-1]**
一個穩定的資料傳輸系統，但會產生較多的網絡流量。
 - 自選連接 [功能表 8-4-1-2-3-2]**
一個未確定（未連接狀態）的服務。
 - **連接選項 [功能表 8-4-1-2-4]**
連接選項可分為任何傳輸和全傳輸，依您使用的閘道而定。
 - **閘道資訊 [功能表 8-4-1-2-5]**
幾乎所有WAP閘道都不需要用戶名及密碼。如果您的閘道沒有提供用戶名及密碼，應該是自您的網絡提供。同時，在瀏覽WAP網站之前必須先設定好用戶名及密碼。
 - **連接方式 [功能表 8-4-1-2-6]**
您可設定連接方式：GPRS或數據。

- 數據語法 [功能表 8-4-1-2-7]

- IP地址：輸入您的撥入 WAP 閘道的 IP 地址。
- 撥打號碼：輸入您的撥入 WAP 閘道須撥打的電話號碼。
- 連接類型：選擇數據撥入的類型：模擬或數字 (ISDN)。
- 連接速度：數據連接的速度。
- 用戶名稱：您的撥號伺服器 (而非 WAP 閘道) 將用此用戶名稱來確認您的身份。
- 密碼：您的撥號伺服器 (而非 WAP 閘道) 將用此密碼來確認您的身份。

- 連接時間 [功能表 8-4-1-2-8]

您必須從四個超時時限中選擇一個。WAP 瀏覽器會在此時限之後發出數據傳送失敗的通知 (例如：因為 WAP 閘道沒有回應)。

您可以繼續用「懸線」方式瀏覽現正打開的或儲存在手機緩存記憶中的 WML 網頁。不過，一旦您選擇一個連接至現正網頁之外且未存在緩存記憶中的網頁連結時，您將會重新啟動數據通訊。

• 重新命名 [功能表 8-4-1-3]

修改上網設定名稱。

• 電郵伺服器 [功能表 8-4-1-4]

- 連接 [功能表 8-4-1-4-1]

連接至您所設定的電郵伺服器。

- 修改地址 [功能表 8-4-1-4-2]

修改電郵地址。

[進到 URL \[功能表 8-5\]](#)

您可直接移至您想瀏覽的網站。在此功能表下，您可自行修改網址。

[緩存 \[功能表 8-6\]](#)

您可移除緩存記錄的項目，或更改緩存模式。

[清空緩存 \[功能表 8-6-1\]](#)

緩存記錄中的所有項目都會被刪除。

[緩存直詢 \[功能表 8-6-2\]](#)

您可修改查詢緩存的時間。

- [下載 \[功能表 8-6-2-1\]](#)

每次當 URL 被載入或導覽時查詢緩存。

- [啓動時直詢 \[功能表 8-6-2-2\]](#)

只有在啓動 WAP 時查詢緩存。

- [關閉 \[功能表 8-6-2-3\]](#)

從不查詢緩存。在此設定下，緩存可被視為關閉。

[安全認證 \[功能表 8-7\]](#)

在此功能表下將顯示一系列現有的安全認證標準。

[直設上網設定 \[功能表 8-8\]](#)

您可將上網設定直設到原廠設定值。

您可以在線上查看以下這些功能表。

■ 主頁

與[功能表 8-1]相同。

■ 重新載入

重新載入當前的網頁。

■ 書籤

與[功能表 8-2]相同。

■ 設定書籤

您可以將一個網站設成書籤。

■ 進入 URL

您可以直接移至您想瀏覽的網站。在此功能表下，您也可以修改網址。

■ 電郵伺服器

您可以移至您所設定的電郵伺服器。

■ 設定電郵伺服器

您可以設定當前網站的地址為電郵伺服器。

如何使用數據通訊及傳真通訊

基本功能

如果您使用數據或傳真服務，您需有一個通訊軟件，例如一個數據或傳真程式。在使用這些功能之前，您必須先將手機接駁至一部電腦，以確保您的手機連接器都安裝在正確的裝置。

發送數據或傳真通訊

1. 將手機接駁至您的電腦。
2. 啓動通訊軟件之後，撥個號碼，然後發出一份數據或傳真。
3. 發出數據或傳真之後，您可以直接關閉通訊軟件、按  鍵[結束]以關閉此資料夾以結束這通電話。

接收數據或傳真通訊

如果您使用不同的語音、數據和傳真電話號碼，本手機可辨識不同的通訊類別。

接收數據或傳真通訊 - 個別號碼 (多號碼)

使用數據或傳真服務時，螢幕上會顯示您目前接收的通訊類別。

接收數據或傳真通訊的步驟如下：



1. 將手機接駁至您的電腦。
2. 啓動通訊軟件之後，接聽來電，然後接收數據或傳真（如果不是自動接聽）。
3. 接收數據或傳真之後，您可以直接關閉通訊軟件、按  鍵[結束]以關閉此資料夾以結束這通電話。

接收數據或傳真通話 - 單一號碼

如果您的SIM卡不支持個別的語音、數據或傳真號碼，手機將無法辨識不同的來電類別。

如欲使用數據或傳真服務，請先確定您的接收數據或傳真通話的模式。您必須先到通話模式子目錄中設定其中一個通話選項（設定→通話設定→單一號碼來電）。

如欲接收數據或傳真通話



1. 在備用模式下按  鍵 [功能表]
2. 選擇設定→通話設定→單一號碼來電。
3. 選擇您欲使用的通話類別（語音、數據或傳真），然後按  鍵 [選擇]。
4. 將手機撥號至您的號碼。
5. 啓動通話軟件之後，接聽來電，然後接收數據或傳真（如果不是自動接聽）。
6. 接收數據或傳真之後，您可直接關閉通話軟件、按  鍵 [結束] 或關閉此資料夾以結束這通電話。

當您為一通話來電設定手機的通話類別之後，此設定會保持不變直到您下次改變設定為止。



在通話期間，顯示在手機屏幕上的功能表不同於備用畫面下的預設功能表，我們接下來介紹一些通話中的功能選項。

1. 通話時



1-1 保留一個通話

您可保留一個通話，或重撥按  鍵[發送]恢復通話。當您撥打或接聽通話之後，按  鍵[發送]可保留通話。保留通話之後，再按  鍵[發送]則可恢復通話。

1-2 撥打第二個通話

您可從通話簿撥打第二個通話的號碼。按  鍵[通話簿]，然後選擇撥號。若您在通話中將撥打的號碼存至通話簿，按  鍵[通話簿]，然後選擇如下的新號碼。

1-3 在兩個通話之間切換

如果想在兩個通話之間切換，請選擇  鍵[選項]，然後選擇「切換」，或重撥按  鍵[發送]。

您可按上下箭號鍵選定其中一個通話。如果您想結束其中一個通話，先選定您想結束的通話，然後按  鍵[結束]。

1-4 接聽來電

當手機發出響鈴時，按  鍵[發送]即可接聽來電。





手機均可在您在通話時向您發出來電提示。您的鈴聲會響起一個嘟嘟音，然後屏幕上會顯示有第二個來電正在等待中。此功能稱為「來電等候」，能否使用則視您的網絡能否支援而定。有關如何啓動及關閉來電等候功能的詳細說明，請參閱有關「來電等候」的章節[見第4-4-4]。

若已啓動的來電等候功能，您可按  鍵[發送]或選擇  鍵[接聽]，以保留第一個通話並接聽第二個通話。



您可選擇  鍵[功能表]，再選擇結束並接聽，以結束當前的通話並接聽等候中的通話。

1-5 拒接來電



當您在通話時，您可按  鍵[結束]即可拒接接聽來電。

若您正在通話中，可按  鍵[功能表]並選擇「來電通話/結束並通話」或按  鍵[結束]來拒接第二個來電。若您正在通話中，可按  鍵[功能表]並選擇「來電通話/拒接」或按  鍵[結束]來拒接一通來電。

1-6 在通話時控制靜音

您可以在通話時按  [選項] 鍵以選擇靜音，然後按  或 ，以控制通話靜音。

1-7 將聽筒靜音

在通話期間按  鍵 [選項]，然後選擇靜音，以將您的手機聽筒靜音。恢復手機靜音時，請按  鍵 [取消靜音]。

手機被靜音時，來電者無法聽到您的聲音，不過您仍可聽到他們的聲音。

1-8 在通話時開啓雙音多頻音

在通話時開啓雙音多頻音，例如，以讓您的手機使用自動總機接線系統，選擇  鍵 [選項]，以選擇 DTMF 開啓。以關閉雙音多頻音時，請依相同步驟關閉。

1-9 叫出訊息的「SIM 卡二號」(解釋上名稱顯示網絡商之 SIM 卡)

在通話時按  鍵 [選項]，然後選擇訊息的「SIM 卡二號」(解釋上名稱顯示網絡商之 SIM 卡)，您即可到達「訊息」及「SIM 卡二號」主目錄選項。只有當您的手機的 SIM 卡支援 SIM 卡二號服務時，SIM 卡二號目錄才會出現在解釋上。



2. 多方通話或會議通話

若您的網絡服務供應商支援多方通話或會議服務，此功能將使您可同時與超過一位來電者對話。

要啓動多方通話，您必須至少有一個通話正在通話中及一個通話保留中，同時這兩個通話都可以被接聽。啓動多方通話之後，啓動者可添加、結束或掛出(即從多方通話中掛出，但仍與您連線)任何一個通話。這些選項都包含在通話中目錄內。

一經多方通話可容許最多 5 位通話者。通話開始之後，您將擁有此多方通話的控制權，只有您可添加其他通話者到這經多方通話。

2-1 撥打第二個通話

您可以在通話時撥打第二個通話。如要撥打第二個通話，請輸入其電話號碼，然後按  鍵 [發送]。當您接第二個通話時，第一個通話會自動被保留。跟著，您可選擇  鍵 [選項]，然後選擇  按在兩個通話之間切換。

2-2 啟動多方通話

您可選擇  鍵[選項]，然後選擇多方通話/全都加入，將一個保留中的通話聯結至當前正在進行的通話，以形成一組多方通話。

2-3 保留多方通話

如欲保留多方通話，選擇  鍵[選項]，然後選擇多方通話/全都保留。



2-4 恢復保留中的多方通話

如欲恢復保留中的多方通話，請選擇  鍵[選項]，然後選擇多方通話/全都加入。

2-5 將另一個通話加入多方通話

若您將當前進行中的通話加入保留中的多方通話，請選擇  鍵[選項]，然後選擇多方通話/全都加入。

2-6 顯示多方通話中的通話者

您可按  鍵和  鍵在手機屏幕上逐一顯示組成多方通話的各位通話者號碼。



2-7 保留多方通話中其中一位通話者的通話

如果您想保留多方通話中其中一位通話者的通話（其號碼目前顯示在屏幕上），請選擇  鍵[選項]，然後選擇多方通話/排除。

2-8 在多方通話中進行私人通話

如果您想與多方通話中其中一位通話者進行私人通話，首先將該通話者的通話號碼顯示在屏幕上，然後選擇  鍵[選項]，再選擇多方通話/私人通話，將所有其他通話者的通話保留。

2-9 結束多方通話

按  鍵結束並將結束屏幕上目前顯示的各方通話者之通話。如欲結束一組多方通話，請按  鍵[選項]，然後選擇多方通話/結束多方通話。

選擇  鍵[選項]，然後選擇多方通話/全都結束，將會結束所有進行中及保留中的通話。

2-10 轉移 (ECT)

如果您目前有一個通話正在保留中，另一個正在進行中，您可將其其中一位通話者聯結到另一位通話者，然後退出該個通話。若欲以此方式轉移通話，請從通話目錄中選擇多方通話/轉移的選項。

三 機照顧與保養

使用本三機時，請務必遵循以下的基本安全注意事項。

- 請勿用潮濕的抹布觸碰充電器接頭。
- 請勿自行拆開本三機。（需維修時，請交由合格的服務技術人員處理。）
- 三機應遠離青煙、收音機或個人電腦等電子設備。
- 三機應遠離熱源，例如散熱器或鍋爐附近。
- 切勿拋擲本三機。
- 避免讓三機承受機械性震盪或撞擊。
- 若用包裝紙或保鮮紙包裹本三機，三機的表面塗層可能會受損。
- 請使用乾布清潔三機外部。（請勿使用水、稀釋劑或酒精等清潔劑）。
- 請勿讓本三機經常接觸塵埃或塵埃。
- 請勿讓三機接近信印帶或其他附有磁帶的帶，否則可能損壞磁帶內的資料。
- 請勿讓物件碰撞顯示屏，并避免損壞機身。
- 請勿讓三機受潮或弄濕。
- 使用如打印筒等配件時請份外小心，如無必要，請勿觸摸三線。

■ 青沖保養

- 青沖在重新充青之前必須先完全放青。與其他青沖系統不同的是，本青沖的性能不會受到記憶效應的影響。
- 您只可使用LG青沖和充電器。LG充電器是特別為發揮青沖最長壽命而設計的。
- 請勿自行拆開青沖而造成青沖短路。
- 請保持青沖金屬接觸面的清潔。
- 當青沖無法再發揮令人滿意的性能時，請更換青沖。此青沖可重複充青數百次，直到青池被耗盡為止。
- 如與青沖經過長時間未使用，應重新充青以發揮最大的效力。
- 請勿將青沖充電器置於日光下曝曬，或在潮濕度下使用，例如在浴室內。
- 請勿將青沖保存在太熱或太冷的地方，如此可能會損耗青沖的性能。

目录



GPRS手机

用户手册

型号: G5220

操作前请仔细阅读该手册。
留作以后参考。

G5220 造型优美，手感更亲切，使用更方便。



安全措施

所有无线设备在靠近其它电子装备时都会对其产生一些干扰。



在飞机上，请始终关闭GSM手机。



在加油站、燃料仓库、化工厂或爆破活动附近请关机。



在医院内请关机：否则心脏起搏器和助听器等电子医疗设备将会受到影响。



手机可能对电视、收音机、电脑等造成轻微干扰。



开车时请不要手持手机。



切勿拆除手机或电池。



手机置于小孩接不到的安全地方，以免其可的小部件造成窒息危。



不要用手充电器。



只可使用指定电池和充电器以防损坏手机。

请注意：



废旧电池应按相关法规进行适当处理。



只可使用原厂附件以防损坏手机。



该手册中所提及的某些服务并非所有网络都支持。

重要資訊

本用户指南内含有关本手机之操作与使用的重要资讯。请务必仔细阅读所有资讯，以便能发挥最好的手机性能，并防止手机遭受任何损坏或不当使用。未经本用户指南中明确许可的任何变更或改装，将会使您的产品保修無效。

概述

附件..... 9

手机部位图解..... 10

手机正面..... 10

手机背面..... 10

手机LCD小屏幕..... 11

按键描述..... 12

侧键..... 12

字母数字键..... 13

显示信息

显示信息..... 14

屏幕上的图标..... 14

第一次使用前

安装..... 16

插入SIM卡..... 16

安装电池..... 16

给电池充电..... 17

断开充电器..... 17

开关机顺序..... 18

开机..... 18

关机..... 18

接听及拨打电话..... 19

拨打电话..... 19

国际电话..... 19

从电话簿拨号..... 19

快速拨号..... 19

存取码..... 20

PIN码（4至8位数字）..... 20

PIN2码（4至8位数字）..... 20

PUK码（4至8位数字）..... 20

PUK2码（4至8位数字）..... 20

安全密码（4至8位数字）..... 20

进入菜单

电话本..... 21

查找[电话本1]..... 21

增加号码[电话本2]..... 22

群组[电话本3]..... 23

快速拨号[电话本4]..... 24

设定[电话本5]	25
全部删除[电话本6]	26
全部复制[电话本7]	26
语音列表[电话本8]	26
信息提示[电话本9]	27
菜单一览	28
信息[菜单1]	30
写信息[菜单1-1]	30
收件箱[菜单1-2]	35
发信箱[菜单1-3]	35
小区广播[菜单1-4]	36
名片[菜单1-5]	37
常用短语[菜单1-6]	37
状态报告[菜单1-7]	37
设定[菜单1-8]	38
内存状态[菜单1-9]	38
通话记录[菜单2]	39
未接来电[菜单2-1]	39
已接来电[菜单2-2]	39
拨出电话[菜单2-3]	39
全部呼叫列表[菜单2-4]	39
全部删除[菜单2-5]	39
通话计费[菜单2-6]	39
GPRS信息[菜单2-7]	41
情景模式[菜单3]	42
振动[菜单3-1]	42
静音[菜单3-2]	42
私人[菜单3-3]	42
大声[菜单3-4]	42
耳机[菜单3-5]	42
汽车[菜单3-6]	43
设定[菜单4]	44
闹钟[菜单4-1]	44
日期和时间[菜单4-2]	45
手机设定[菜单4-3]	46
通话设定[菜单4-4]	47
保密[菜单4-5]	50
网络[菜单4-6]	52
初始设定[菜单4-7]	52
呼叫转接[菜单5]	53

所有呼叫[菜单5-1]	53
正在通话时[菜单5-2]	53
无人接听时[菜单5-3]	53
无网络或关机时[菜单5-4]	53
所有数据来电[菜单5-5]	53
所有传真来电[菜单5-6]	53
全部取消[菜单5-7]	54
日程表[菜单6]	55
新日程[菜单6-1]	55
查看今天[菜单6-2]	56
查看全部[菜单6-3]	56
删除已过日程[菜单6-4]	56
全部删除[菜单6-5]	56
附件[菜单7]	57
我的文件夹[菜单7-1]	57
游戏[菜单7-2]	58
作曲家[菜单7-3]	58
画版[菜单7-4]	58
单位转换器[菜单7-5]	59
计算器[菜单7-6]	59
时区设置[菜单7-7]	60
互联网[菜单8]	61
主页[菜单8-1]	61
书签[菜单8-2]	61
PUSH信息服务[菜单8-3]	61
上网设定[菜单8-4]	61
转到URL[菜单8-5]	63
缓存[菜单8-6]	63
安全认证[菜单8-7]	64
删除上网设定[菜单8-8]	64
在线功能表	65
附加功能	
如何使用数据和传真呼叫	66
发送数据或传真呼叫	66
接收数据或传真来电	66
通话中功能表	68
1 通话中	68
2 多方通话或会议通话	69
保养和维护	71

检查以确保您拥有如下显示的所有部件。



<可选附件>

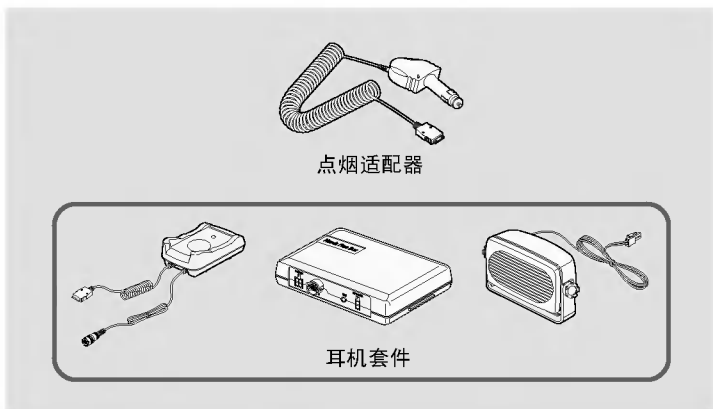

1 注意

- 所有配件可能因区域不同而有所偏差。请您向区域内之LG服务代理查询。

手机部位图解

概述

手机正面

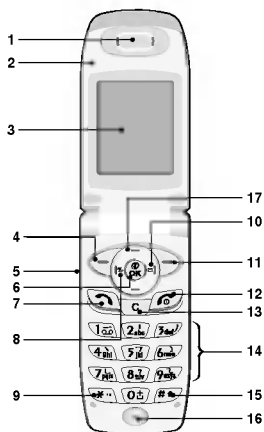

- 1 听筒
- 2 活动折叠盖
- 3 显示屏
- 4 左软键
- 5 上/下侧键
- 6 确认键
- 7 发送键
- 8 震机键
- 9 * 键
- 10 讯息键
- 11 右软键
- 12 END/PWR键
(结束通话/拒接来电/开关键)
- 13 删除键
- 14 数字键
- 15 # 键
- 16 话筒
- 17 导航键

手机背面

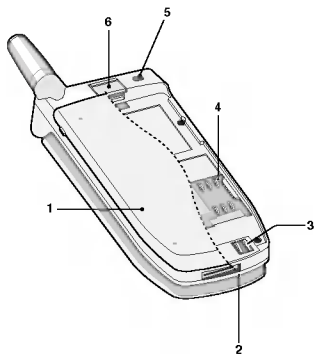

- 1 电池
- 2 电缆接口/
电池充电接口/
免提车用组合接口
- 3 电池终端
- 4 SIM卡插槽
- 5 手带孔
- 6 电池锁

手机LCD小屏幕

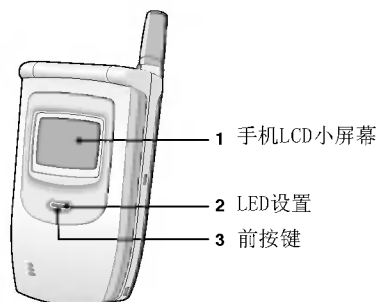













1. 您不须打开翻盖即可看到接收文字讯息或语音讯息的屏幕图标。此外，您也可在接到来电及拨湖电话时查看对方的姓名及号码。
2. 您可从通电显示器查看网络状况。
3. 于备用及摺合的状态下，长按此键可切换转换成震动模式。另外，您亦可按此键以拒接来电。

注意

- 如果接听电话时，对方姓名或电话号码未存在电话簿中，屏幕上会显示「姓名未知」。

以下是手机的主要元件。

键盘描述

按 键	描 述
	左软键/右软键 此软键执行出现在其上方屏幕上所指示的功能。
	可以直接进入 音频情景模式 菜单，长按该键也可以进入振动模式。 可以直接进入 信息 菜单。 导航键 可以在姓名、电话号码、功能表或设定选项中翻阅。 WAP热键 按该键可以直接连接到WAP。
	发送键 您可以拨打电话号码及接听来电。如果您直接按该键而没有输入任何号码，您的手机将显示您最后拨打的号码。
	数字键 这些键主要用来在待机模式下拨号以及在编辑模式下输入。数字或字符。如果长按以下各键： <ul style="list-style-type: none"> • 长按  进入语音信箱。 • 长按  拨打国际电话。 • 长按  至  可以快速拨号。
	END/PWR键（结束通话 / 拒接来电 / 开关键） 用来结束通话或拒接来电。该键也可以用作开关键。按住该键几秒即可开机或关机。
	在备用模式下，长按  键可启动录音功能。如要翻阅语音备忘录列表，请先按  键，然后按  键[选择]，便可播放或删除语言备忘录。

侧键

按 键	描 述
	上/下侧键 您可以在待机模式下控制按键音量，也可以在通话过程中控制音量。









字母数字键

字母和数字键的对应关系如下。

按 键	描 述
	., ' ? ! - & 1
	ABC 2 Ä Å Æ Ç abc à á â ã
	DEF 3 É def è é
	GHI 4 g h i
	JKL 5 j k l
	MNO 6 Ñ Ö Ø m n o ñ ò ö ø
	PQRS 7 p q r s
	TUV 8 Ü tuv ù ü
	WXYZ 9 w x y z
	0 [空格键]

以下为手机屏幕显示的常见图标描述。

屏幕上的图标

图标/指示符	描 述
	表示网络信号的强度
	连接成功。
	此图标表示您可使用GPRS服务。
	您正在使用漫游服务。
	您正在使用线路1或2拨打电话—如果您已经申请了两条服务线路。
	闹铃已设定并启动。
	显示电池电量
	收到文本信息。
	收到语音信息，这需要您申请的网络支持。
	收到电子邮件。
	查看日程表
	所有音频信号已关闭。
	音频情景模式中的大声菜单。
	音频情景模式中的标准菜单。
	音频情景模式中的静音菜单。
	音频情景模式中的耳机菜单。
	音频情景模式中的车用菜单。
	转接来电。
	你可以通过WAP使用Push资讯服务。

顶部菜单图标

图标	描述
	信息
	通话记录
	情景模式
	设定
	呼叫转接
	日程表
	附件
	互联网
	SIM卡工具包(该功能视SIM卡和网络服务而定)

① 插入SIM卡

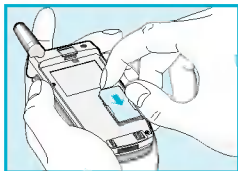

在手机背面查找SIM卡插槽的位置。
遵循以下步骤插入SIM卡。

1. 如果装有电池，则先移除电池。
2. 将SIM卡滑入银色弹夹下的插槽中，金色连接器向下，切角向右。

① 注意

- 安装前请确保手机关机并移除电池。
- SIM卡的金属接触片很容易刮伤。操作和安装过程需要特别小心。请遵循SIM卡安装指南。

② 安装电池

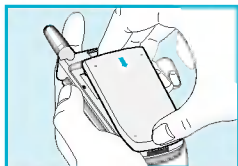

1. 将电池置于手机背面。



2. 向下推，直到听见一声卡嗒声。

③ 给电池充电

要用旅行充电器为手机充电，您必须先装上电池。

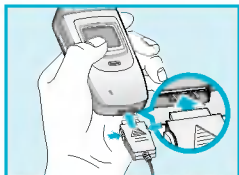

1. 将旅行充电器的一端插入手机底部。

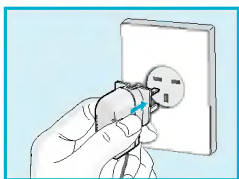

2. 将旅行充电器的另一端连接到墙上的AC电源插座。
只可使用原装充电器。



⚠ 警告

- 不可强行插入充电接口，因为这将损坏手机和/或旅行充电器。

④ 断开充电器





按充电器适配器两侧的按钮，
将其与手机断开。

⚠ 注意

- 更换电池后，记得将已用过的电池充满电。
- 充电时不要移除电池或SIM卡。

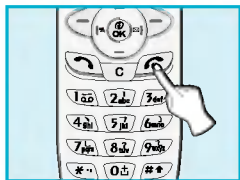
① 开机





1. 按住  键直到听见一声提示音。
2. 取决于PIN码设定，您可以输入或不输入PIN码。
3. 如果您的手机连接到网络，则会显示网络名称。



② 关机

在待机模式下，按住  键，直到您听见一声提示音。



拨打电话

1. 输入电话号码（加上区码）。要修改屏幕上的号码时，请按 。
2. 按  键拨打电话。
3. 要结束通话时，按  键。

国际电话

1. 按住  键可输入国际拨号前码。“+”键可取代国际拨号码。
2. 输入国码、区码和电话号码。
3. 按  键。

从电话簿拨号

1. 在待机模式下，按  键 [电话本]。
2. 当屏幕上显示电话簿的目录时，请按  键选择搜寻。
3. 依姓名或号码搜寻出您要拨号的项目之後，按  键拨号。

快速拨号

请参阅电话簿 - 快速拨号 [电话本 4] 的详细说明。

您可以使用该节中描述的访问密码来避免他人使用您的手机。可以利用[菜单4-5-4]来更改访问密码（除PUK和PUK2码外）。

PIN码（4至8位数字）

PIN码(个人识别号)防止他人在未经授权的情况下使用您的SIM卡。PIN码通常与SIM卡一起提供。当PIN码设定为启动时，您的手机每次开机时都会要求您输入PIN码。相反，当PIN码设定为关闭时，您的手机则无需PIN码即可直接连接到网络。

PIN2码（4至8位数字）

某些SIM卡会提供PIN2码，用于访问一些功能，例如：通话费用通知、固定拨打号码。这些功能只有在您的SIM卡支持下才可用。

PUK码（4至8位数字）

更改锁定的PIN码需要PUK码(私人解锁密码)。PUK码与SIM卡一起提供。否则，请与您的服务提供商联系以索取密码。如果您丢失此密码，请同样与您的服务提供商联系。

PUK2码（4至8位数字）

某些SIM卡会提供PUK2码，用于更改锁定的PIN2码。如果您丢失了该密码，请同样与您的服务提供商联系。

安全密码（4至8位数字）

安全密码可以防止他人在未经授权的情况下使用您的手机。通常与手机一起提供，此密码用于删除所有电话条目和启动**初始设定**菜单。

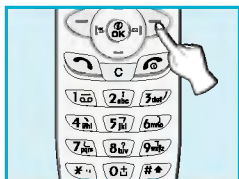

要选择电话簿中的功能表，
在待机模式下按 ☰ [电话本]，
然后滚动到所需的项目。

	姓名	描述
1	查找	查找特定姓名、号码
2	增加号码	添加新姓名和号码
3	群组	显示群组列表
4	快速拨号	最多可指定8个(2nd - 9th)单键拨号
5	设定	设定内存并通过变量、姓名和号码查找对象。
6	全部删除	删除电话簿或SIM卡及手机内存的所有数据
7	全部复制	将手机内存中的条目复制到SIM卡或将SIM卡中的条目复制到手机内存。
8	语音列表	列出附有语音的电话号码。
9	信息提示	可以检查内存状态、SDN(服务拨号)、以及本手机号码。

查找[电话本1]

(从电话簿呼叫)

- 首先，键在待机模式下按 ☰ [电话本] 打开电话簿。
- 按 ☑ [选择] 进入查找。
- 您可以通过姓名或号码查找对象。
- 选择 ☑ 键 [查找]。
- 如果您选择编辑、删除、复制对象，或添加语音，选择 ☑ [选项]。
将显示以下功能表。
 - 修改**：您可以通过按 ☑ [确认] 来编辑姓名、号码、电子邮件和传真。
 - 删除**：您可以删除条目。
 - 复制**：您可以将条目从SIM卡复制到手机或从手机复制到SIM卡。











- **呼叫** : 您可以呼叫所选条目。
- **语音** : 您可以为条目添加语音或更改语音标签。
- **主要号码** : 您可以从您经常使用的手机、家庭、公司电话中选择
一个号码。
如果您设定了该功能, 将首先显示主要号码。

增加号码[电话本2]

您可以使用该功能来添加电话簿条目。

手机内存容量为200个条目。SIM卡内存容量取决于移动电话服务提供商。

您可以在手机内存中保存20个字符的姓名。您也可以在SIM卡中保存字符, 而字符的数量取决于SIM卡。

1. 首先, 在待机模式下按  [电话本] 打开电话簿。
2. 滚动屏幕到添**增加号码**, 按  [选择] 进入。
3. 选择您想使用的内存: **SIM卡**或**手机**。
 - **SIM卡** : 您可以添加条目姓名和号码。
 - a. 写出要添加的姓名。
 - b. 按  [确定], 然后输入号码。
 - c. 按  [确定]。
 - d. 您可以通过按  为该条目设定所属的群组 :
家朋友庭、同事、重要人士、群组1、群组2、其它。
 - e. 如果您想添加语音, 按  [是]。
 - **手机** : 您可以添加姓名、号码和电子邮件地址。
 - a. 写出要添加的姓名。
 - b. 按  [确定]。
 - c. 输入手机号码、住家号码、公司电话和传真号码, 然后按  [确定], 您也可以输入电子邮件地址。
 - d. 您可以通过按  为该条目设定所属的群组 :
家朋友庭、同事、重要人士、群组1、群组2、其它。
 - e. 如果您想添加语音, 按  [是]。





您应在2秒内说出一个词，手机将提示您再说一遍以确保语音识别的准确性。完成语音识别后，语音将被自动附加到该号码上。

① 注意

- 语音只可附加到您设定的主要号码。例如：如果您更改主要号码，语音将自动附加在更改后的号码上。这意味着您无法将语音同时附加在手机、公司电话、家庭电话号码上。
- 您可以将语音标签添加到SIM卡中的电话号码上。移除或更换SIM卡可以删除语音标签。更换SIM卡时，SIM卡中电话号码所附带的语音标签可以附加到其它电话号码上。为什么呢？这是因为SIM卡不包含有关语音标签的信息。



群组[电话本3]

每个群组最多可以列出20个成员。您可以设定7个组群列表。

1. 在待机模式下按  [电话本] 进入电话簿。
2. 滚动到**群组**，然后按  [选择] 进入该功能表。
3. 显示每个号码列表：**家庭、朋友、同事、重要人士等、群组1、群组2、其他**。
4. 按  [选择] 选择您要管理的组群名称。
5. 然后将显示下列子功能表。
 - **成员列表**
 1. 滚动屏幕到**成员列表**，然后按  [选择] 进入。
 2. 成员列表显示。
 3. 滚动屏幕到所需姓名。其电话号码将显示在屏幕下方。
 4. 按  [选项] 以编辑、删除姓名和电话号码。
 - **群组来电铃声设定**
您可以根据组群设定铃声。
 - **群组图标**
您可以根据组群设定图标。
 - **群组来电标志设定**
您可以为每个组群设定动画。
 - **LED颜色**
您可以根据组群设定LED颜色。您也可以从7种颜色中选择一种进行更改。

• 添加成员

您可以在通话组群中添加成员。

1. 滚动屏幕到**添加成员**，然后按  [选择] 进入。
2. 组群成员不应超过20个，否则将显示错误信息。
3. 按  [选择] 以添加成员。



• 删除成员



您可以删除电话簿中已保存的成员。

• 重命名

您可以更改组群名称。

快速拨号 [电话本4]

您可以为姓名列表条目指定按键  到  中的任一键。按住此键2-3秒即可直接呼叫。

1. 首先，在待机模式下按  [名称] 打开电话簿。
2. 滚动到**快速拨号**，然后按  [选择] 进入该功能表。
3. 每个快速拨号将被显示。
4. 如果您想添加快速拨号，选择<空>。然后，您可以在电话簿中查找姓名。
5. 如果您选择快速拨号指定的姓名，您可以查看下列子功能表。

• 更改：





您可以更改指定的快速拨号号码。

• 删除：

您可以删除指定的快速拨号号码。





设定[电话本5]

您可以设定首选内存，包括**自选**、**SIM卡**或**手机**，以及首选查找方式，包括**自选**、**姓名**和**号码**。

1. 首先，在待机模式下按  [电话本] 打开电话本。
2. 滚动到**设定**，然后按  [选择] 进入。
3. 然后将显示下列子菜单。
 - **保存至**
 1. 滚动屏幕以突出显示**保存至**，然后按  [选择] 进入。
 2. 显示以下三个子菜单。
 - 如果您选择**自选**，在添加条目时，手机将提示保存至何处。
 - 如果您选择**SIM卡**，在添加条目时，手机不提示您保存至何处，直接将条目保存在SIM卡。
 - 如果您选择**手机**，在添加条目时，手机不提示您保存至何处，直接将条目保存在手机内存。
 - **查找方式**
 1. 滚动屏幕以突出显示**查找方式**，然后按  [选择] 进入。
 2. 显示下列三个子菜单。
 - 如果您选择**自选**，在查找时，手机将提示如何查找。
 - 如果您选择**姓名**，在查找时，手机不提示您如何查找，直接按姓名查找条目。
 - 如果您选择**号码**，在查找时，手机不提示您如何查找，直接按号码查找条目。



全部删除[电话本6]

您可以删除SIM卡、手机和语音中的所有条目。该功能需要安全密码。





1. 在待机模式下按  [电话本] 进入电话簿。
2. 滚动到**全部删除**，然后按  [选择]。
3. 选择要清除的内存：**SIM卡、手机、语音**。
4. 然后入安全密码。
5. 按  [确定] 或按  [返回] 取消。

全部复制[电话本7]

您可以将条目从SIM卡内存复制/移动到手机内存或从手机内存复制/移动到SIM卡内存。

1. 首先，在待机模式下按  [电话本] 打开电话簿。
2. 滚动到**全部复制**，然后按  [选择] 进入该菜单。
3. 然后将显示下列子菜单。
 - **SIM卡转到手机**：您可以将SIM卡中的条目复制到手机内存。
 - **手机转到SIM卡**：您可以将手机内存中的条目复制到SIM卡。

语音列表[电话本8]







您可以看到所有包含语音的电话号码。您也可以按  [发送] 直接呼叫。使用  和  选择电话号码后，按  [选项]，您可以看到下列子菜单。

- **播放** : 播放附加在电话号码的语音。
- **更改** : 更改附加在电话号码的语音。
- **删除** : 删除附加在电话号码的语音。
- **呼叫** : 您可以选择该功能表以进行呼叫。

信息提示[电话本9]

特别服务号码(服务拨号)



使用该功能访问您的网络运营商提供的特殊服务(如果您的SIM卡支持)。

1. 首先, 在待机模式下按  [电话本] 打开电话簿。
2. 翻阅至信息提示 信息提示 信息提示 信息提示 信息提示, 然后按  键 [选择] 进入本功能表。
3. 滚动到**特别服务号码**, 然后按  [确认] 进入。
4. 显示可用的服务名称。
5. 使用  和  选择服务。按  [发送]。

内存状态



该功能可让您查看电话簿的已用内存和可用内存。

1. 首先, 在待机模式下按  [电话本] 打开电话簿。滚动到**信息提示**, 按  [选择]。
2. 滚动到**内存状态**, 然后按  [确认] 进入该功能表。

本手机号码(取决于SIM卡)

您可以在SIM卡上查询本手机号码。



1 信息

- 1 写信息
 - 发送
 - 保存
 - 用常用短语
 - 使用名片
 - 添加记号
 - 添加图片
 - 添加动画
 - 添加音乐
 - 添加字典
 - 字典列表
- 2 收件箱
 - 删除
 - 转发
 - 保存号码
 - 回复
 - 回复电话
 - 储存附件
- 3 发信箱
 - 删除
 - 转发
 - 保存号码
- 4 小区广播
 - 1 读取
 - 2 收小区广播
 - 3 来电提示
 - 4 语言选择
 - 5 栏目
- 5 名片
- 6 常用短语
- 7 状态报告

8 设定

- 1 信息类型
- 2 信息有效期
- 3 状态报告
- 4 回复付费?
- 5 短信中心
- 6 语音中心
- 9 内存状态



2 通话记录

- 1 未接来电
- 2 已接来电
- 3 拨出电话
- 4 全部呼叫列表
- 5 全部删除
- 6 通话计费
 - 1 通话计时
 - 2 通话费用
 - 3 设定
- 7 GPRS信息
 - 1 通话计时
 - 2 数据量



3 情景模式

- 1 振动
- 2 静音
- 3 私人
 - *-1 启动
 - *-2 更改
- 4 大声
- 5 耳机
- 6 汽车



4 设定

- 1 闹钟
 - 1 启动
 - 2 关闭
- 2 日期和时间
 - 1 日期
 - 2 时间
- 3 手机设定
 - 1 显示
 - 2 语音拨号
 - 3 LED设置
 - 4 连接端口
 - 5 语言选择
- 4 通话设定
 - 1 分钟提示
 - 2 接听模式
 - 3 发送号码



6 日程表

- 1 新日程
 - 1 日程表
 - 2 备忘录
- 2 查看今天
- 3 查看全部
- 4 删除已过日程
- 5 全部删除



7 附件

- 1 我的文件夹
 - 1 图片库
 - 2 图示
 - 3 动画
 - 4 铃声
 - 5 歌曲
- 2 游戏
- 3 作曲家
- 4 画版
- 5 单位转换器
- 6 计算器
- 7 时区设置



8 互联网

- 1 主页
- 2 书签
- 3 PUSH信息服务
 - 1 收件箱
 - 2 已接
- 4 上网设定
- 5 转到URL
- 6 缓存
 - 1 清空缓存
 - 2 缓存查询
- 7 安全认证
- 8 删除上网设定



9 SIM卡工具包

该功能视SIM卡和
网络服务而定。

- 4 呼叫等待
- 5 自动重拨
- 6 线路选择
- 7 下一号码
- 8 封闭用户群组
- 5 保密
 - 1 PIN码
 - 2 呼叫限制
 - 3 FDN设置
 - 4 更改密码
- 6 网络
 - 1 自动
 - 2 手动
 - 3 首选
 - 4 用户定义
- 7 初始设定



5 呼叫转接

- 1 所有呼叫
- 2 正在通话时
- 3 无人接听时
- 4 无网络或关机时
- 5 所有数据来电
- 6 所有传真来电
- 7 全部取消

- 本手册之内容及规格如有更改、恕不另行通知。
- 如本手册翻释本版的内容有所差异、则以英文版之手册为准。



该功能表包括与SMS(短信息服务)、语音邮件、及网络服务信息相关的功能。

写信息[菜单1-1]

您最多可写入并编辑918个字符的文本信息。您也可以查询字符数。

1. 按 [选择] 进入信息菜单。
2. 如果您想编写新信息，在功能表中选择写信息。
3. 使用eZi文本输入信息。详细内容请见eZi文本(第32页)。
4. 当您写完信息时，按 [选项]。显示下列选项。

发送

发送文本信息。

1. 如果您想发送文本信息，请输入号码。
2. 手机提示您输入对方的号码。
3. 发送后，手机将提示您是否要储存所编辑的信息。
4. 如果您想储存在发件箱中，按 [是] 如果不想储存，则按 [否]。

保存

将信息储存在发件箱中。

1. 手机提示您是否要保存所编辑的信息。
2. 如果想保存在发件箱中，按 [是] 如果不想保存，按 [否]。

用常用短语

常用短语是预设信息。您可以将列表中的常用短语添加到要编辑的信息中。

使用名片

名片项目为姓名、手机号码、公司电话、传真和电子邮件。您可以将名片添加到信息中。

EMS服务

如果你在“写讯息”选项下按  键，则可以使用EMS服务：

添加记号



添加图片

添加动画

添加音乐



添加字典（仅在英文输入状态下有效）

如果您想添加经常使用的字词，可以通过按键输入该字词。

1. 进入菜单。
2. 滚动屏幕以突出显示**添加字典**，然后按  [选择]。
3. 输入字词，然后按  [添加]。

字典列表（仅在英文输入状态下有效）

您可以查看已储存到字典列表的字词列表。

1. 进入菜单。
2. 滚动屏幕以突出显示**字典列表**，然后按  [选择]。
3. 您可以查询字词列表。
4. 如果您想删除字词，按  [删除]。
5. 如果您想删除列表中的所有字词，按  [选择] 选择列表底部的**全部删除**。

文本-eZi

eZi 文本可以让您快速简便地输入文字。您只需按键盘上标有该字符的键，即可得到您想要的字符。这样可以输入字词和句子。如果长按  键，即可更改语言类型。

同样，手机支持4种模式：**eZi模式**、**数字模式**、**大写模式**和**小写模式**。如果您想更改模式，按  键。

- 如何使用eZi模式

要在eZi模式下输入字符，只要按一次您想要的字符所在的键即可。例如，要在eZi模式下输入Girl；

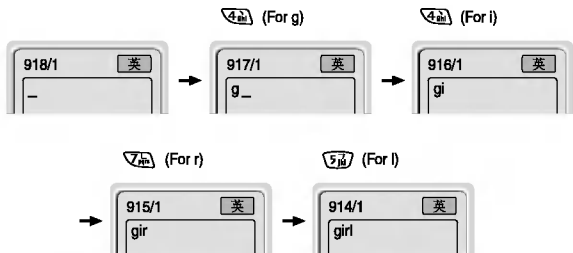

- 如何使用数字模式

要在数字模式下输入数字，按键盘上显示的数字键即可。



- 如何使用大写模式

要输入大写字母，按键盘上显示的字符键即可。



• 如何使用小写模式

要输入小写字母，
按键盘上显示的字符键即可。

① 注意

- 如果您想输入符号字符，按 [选项]。翻阅至附加标记，再按 [选择] 以进入。

笔画输入法

1) 笔画 (ST)：如何使用笔画来输入汉字

随着您逐一地输入汉字笔划，一系列汉字将显示出来。使用 和 键查看其它汉字选项，并按 选择一个汉字。同时，使用 和 键查找更多汉字。

例如：要输入‘你好’，依次按数字键 ，，；然后您将可以看到第四个字‘你’。按 键移动光标，再按 按钮选择‘你’，然后该字后面将显示可能出现的第二个字。另外，您也可以从最开始便一笔一画地输入来查找汉字。

按键	笔划	按键	笔划
	一		丿
	丨		乚
	丿		?
	丶		乙
	フ		选择键

<汉字笔画表>



① 注意

- 键可以帮助用户在输入第一画后直接查找所需汉字。因此，如果您输入第一画后按 键，您将可以从屏幕上显示的完整汉字列表选择一个汉字。

2) 拼音 (PY) : 如何使用拼音选择汉字。

‘拼音’可以根据汉字对应的英文字母发音查找汉字。

拼音 : 在您输入第一个拼音字母后, 它可以帮助您直接查找汉字。





例如 : 要输入‘国民’, 依次按数字键  和 , 屏幕上将显示‘guo’的拼音。选择‘guo’后, 将出现具有此发音的所有汉字。然后您可以从中选择‘国’。继而将出现多个可能接在国之后的汉字。使用  键选择‘民’。

按键	英文字母	按键	英文字母
			MNO
	ABC		PQRS
	DEF		TUV
	GHI		WXYZ
	JKL		选择键

<汉语拼音表>



3) 注音(Bopomofo) :

若以英文拼音來輸入文字, 你可一覽所有同音字。

例如你要输入‘你好’, 请按  及  键。接著, 按  找寻‘你’字。再按  键[选择]或  键。

按键	注音	按键	注音
	ㄅ ㄆ ㄇ ㄏ		ㄩ ㄛ ㄜ ㄝ ㄞ
	ㄉ ㄊ ㄋ ㄌ		ㄨ ㄩ ㄝ ㄞ
	ㄍ ㄎ ㄏ		ㄇ ㄏ ㄨ ㄩ ㄌ ㄝ
	ㄐ ㄑ ㄒ		ㄟ ㄠ ㄡ
	ㄙ ㄧ ㄩ ㄨ	 	选择键
	ㄗ ㄘ ㄜ		

收件箱 [菜单1-2]

当您接收文本信息时，手机会显示符号并将它储存在接收的信息列表中。使用 ,  滚动到所要的信息。此外，您也可以看到列表下方的**全部删除**，用于删除所有接收的信息。读取信息时，按  [选项] 访问可用选项。

删除

删除所选信息。

转发

您可以将所选信息转发给第三方。

保存号码

如果所选信息附有电话号码，您可以提取电话号码并将它保存在电话簿中。同样，您也可以通过该号码呼叫对方。

回复



您可以发送信息回复发送者。

回复电话

您可以自动回复发送者。

储存附件

发信箱 [菜单1-3]

进入该功能表时，您可以看到已拨电话列表。使用 ,  滚动到所要的信息并按  [选择] 查看信息。

如果您想退出**发信箱**功能表，按  [返回]。此外，您可以查看列表底部的**全部删除**来删除所有发出的信息。

读取信息时，按  [选项] 访问下列子功能表。

删除

删除所选信息。

转发

您可以将所选信息转发给第三方。

保存号码



如果所选信息附有电话号码，您可以提取电话号码并将它保存在电话簿中。同样，您也可以通过该号码呼叫对方。

小区广播[菜单1-4]

(视网络和您所申请的服务而定)

小区广播信息（CB信息）是网络向手机用户提供的文本信息。他们提供大众信息，例如，天气预报、交通新闻、出租车信息、药品信息和股票价格。每种信息类型都配有一个号码；因此，您可以与服务提供商联系。当您接收到CB信息时，您可以按以下顺序读取：

读取[菜单1-4-1]

1. 当您接收到CB信息时，屏幕上显示信息内容。您可以滚动 、 来读取信息。
2. 读完信息后，按  返回待机模式。此外，您还可以在收到其电信息之前将电保有起来。

收小区广播[菜单1-4-2]

- 是
如果您选择该功能表，您的手机将接收小区广播信息。
- 否
如果您选择该功能表，您的手机将不再接收小区广播信息。

来电提示[菜单1-4-3]

- 是
如果您选择该功能，当您收到小区广播信息时，手机会发出一声蜂鸣声。
- 否
如果您选择该功能表，尽管您收到小区广播信息，您的手机也不会发出蜂鸣声。

语言选择[菜单1-4-4]

您可以选择您想要的语言。手机将采用您所选的语言来接收小区广播信息。您可以按  [选择] 来选择小区广播语言。您所选择的语言列表会附有复选框。

栏目(视网络和您所申请的服务而定)[菜单1-4-5]

- **添加**

如果您选择该功能表，您可在手机内存中添加CB信息种类并加上昵称。

- **查看列表**

如果您选择该功能表，您即可查看添加的CB信息种类。如果您按  [选项]，您可以修改和删除添加的CB信息种类。

- **当前列表**

您可以按  [选择] 在启动列表中选择CB信息种类。

名片[菜单1-5]

用于修改名片。名片项目为姓名、手机号码、公司电话、传真和电子邮件。

- **修改** : 您可以修改名片。
- **删除** : 您可删除名片。

常用短语[菜单1-6]

用于修改预设信息。您可以在列表中查看11条预设信息。您可以在修改前保存6条常用短语。但是您可以更改它们。其它为<空>。

- **修改** : 您可以修改常用短语。
- **删除** : 您可以删除常用短语。

状态报告[菜单1-7]

如果您在该功能表中设定是，您即可查询您的信息是否已成功发送。

设定[菜单1-8]

信息类型[菜单1-8-1]

文本、语音、传真、国内传呼、X.400、电子邮件、ERMES

通常，信息类型设定为文本格式。您可以将文本信息转换为其它格式，以配合接收信息的设备。要获取有关该功能的信息，请与您的服务提供商联系。

信息有效期[菜单1-8-2]

该网络服务可让您在发送信息时设定文本信息在信息中心保存的期限。

状态报告[菜单1-8-3]

如果您在该功能表中设定是，您即可查询您的信息是否已成功发送。

回复付费?[菜单1-8-4]

发送信息时，可以让接收信息者回复并将回复费用记入您的话费清单。

短信中心[菜单1-8-5]

如果您想发送文本信息，您可以通过该功能表获得SMS中心地址。

语音中心[菜单1-8-6]

如果网络服务提供商支持该功能，您则可以接收语音邮件。当新的语音邮件到达时，屏幕上会显示符号。请联系您的网络服务提供商查询详细的服务内容，以便据此配置手机。

1. 在待机模式下长按  键。
2. 您可以查询下列子功能表：

- 本地中心[菜单1-8-6-1]

在本地网络拨打号码来接听语音邮件。

- 漫游地中心[菜单1-8-6-2]

在其它网络拨打号码来接听语音邮件。

内存状态[菜单1-9]

如果您选择该功能表，手机会显示已用内存和内存总量。内存总量是SIM卡和手机内存之和。

通话记录[菜单2]

进入菜单



未接来电[菜单2-1]

该功能表显示最近未接听的电话。您可以拨打该号码，也可以通过该功能表保存及查看日期和时间。

已接来电[菜单2-2]

该功能表显示最近的已接听的电话。您可以拨打该号码，也可以保存及查看日期和时间。

拨出电话[菜单2-3]

该功能表显示最近拨打的电话。您可以拨打该号码，也可以保存及查看日期和时间。

全部呼叫列表[菜单2-4]

您可以储存手机号码及查看通话的日期与时间。此外，您还可以回覆对方。

全部删除[菜单2-5]

您可以删除所有通话记录。

通话计费[菜单2-6]

在这些子功能表中，您可以查看通话持续时间和通话费用。

通话计时[菜单2-6-1]

该功能表可让您查看最后通话、所有通话、已接来电和拨出电话的确切持续时间。您也可以将通话计时器清零。

1. 在待机模式下按 [菜单]。
2. 按 直接进入或使用 和 进入通话记录。
3. 翻阅至**通话计费**，然后按 键[选择]。







通话记录[菜单2]

进入菜单

4. 滚动屏幕到**通话计费**，并按  [选择] 选择通话计时项目。
选择通话计时项目。显示，下列5个子功能表：**最后通话**、**全部通话**、**已接来电**、**拨出电话**和**全部清零**。

通话费用[菜单2-6-2]

该功能表可让您查询最后通话、所有通话的费用，余额并将费用清零。要将费用清零，您需要PIN2码。

1. 在待机模式下按  [菜单]。
2. 按  直接进入或使用  和  进入**通话记录**。
3. 翻阅至**通话计费**，然后按  键[选择]。
4. 滚动屏幕到**通话费用**，并按  [选择] 进入。
显示下列4个子功能表：**最后通话**、**全部通话**、**余额**和**全部清零**。







① 注意

- 您的服务提供商所收取的实际通话费用可能会因网络功能、金额四舍五入和税收而不同。

设定[菜单2-6-3][取决于SIM卡]

• 通话费率[菜单2-6-3-1]

您可以设定货币类型和单价。与您的服务提供商联系以获得计费单价。要在该功能表选择货币或单位，您需要PIN2码。





1. 在待机模式下按  [菜单]。
2. 按  直接进入或使用  和  进入**通话记录**。
3. 翻阅至**通话计费**，然后按  键[选择]。
4. 滚动屏幕到**设定**，并按  [选择] 进入。
5. 选择**通话费率**。

① 注意

- 一旦用完全部单位，除了紧急电话外，不能拨打任何电话。根据SIM卡，您需要PIN2码来设定通话费用限制。

• 设定话费[菜单2-6-3-2]

该网络服务可让您通过选择计费单位来限制您的通话费用。如果您选择**读取**，将显示余额的单位。如果您选择**更改**，您可以更改计费限制。

1. 在待机模式下按  [更改]。
2. 按  直接进入或使用  和  进入**通话记录**。

3. 翻阅至**通话计费**，然后按 \leftarrow 键[选择]。
 4. 滚动屏幕到**设定**，并按 \leftarrow [选择]进入。
 5. 选择**设定话费**。
- **自动显示[菜单2-6-3-3]**
该网络服务可让您自动查看最后通话的费用。如果您在**自动显示**功能表中选择**是**，通话结束时，您即可查看到最后通话的费用。
 1. 在待机模式下按 \leftarrow [菜单]。
 2. 按 \leftarrow 直接进入或使用 \leftarrow 和 \leftarrow 进入**通话记录**。
 3. 翻阅至**通话计费**，然后按 \leftarrow 键[选择]。
 4. 滚动屏幕以突出显示**设定**，并按 \leftarrow [选择]进入。
 5. 选择**自动显示**。

GPRS信息[菜单2-7]

你可以检查使用GPRS服务通过网路所传输的资料量。此外，你也可以看到你所在线的时间。

1. 按 \leftarrow 。
2. 选中你想要察看的资讯，则你可使用如下选项：

通话计时[菜单2-7-1]

这项功能可让您查看使用GPRS連線的最后通话及所有通话时间。您还可以重设通话计时。

- 最后通话
- 全部通话
- 全部清零

数据量[菜单2-7-2]

你可以检查数据量。

- 已传送
- 已接
- 全部
- 全部清零

情景模式[菜单3]

进入菜单



<按两次>



在该菜单中，您可以为不同事件、环境和来电组群调节并设定制电话提示音。（例如：如果您在汽车内，可以选择**汽车情景模式**等等）

1. 待机模式下，按 [菜单]。
2. 按 直接进入或使用 和 进入**情景模式**。
3. 在待机模式，您也可以按 键直接进入菜单。

振动[菜单3-1]

- **启动** : 如果您需要振动模式，可以将音频情景模式调节为**振动**。

静音[菜单3-2]

- **启动** : 如果您在安静的场所，可以将情景模式调节为**静音**。
- **更改** : 您可以改变音频情景模式子功能表的设定类型。

私人[菜单3-3]

- **启动** : 您可以将音频情景模式调节为**私人**。
- **更改** : 您可以改变音频情景模式子功能表的设定类型。

大声[菜单3-4]

- **启动** : 如果您处于嘈杂的环境中，可以将情景模式调节为**大声**。
- **更改** : 您可以改变音频情景模式子功能表的设定类型。

耳机[菜单3-5]

- **更改** : 您可以改变音频情景模式子功能表的设定类型。

汽车[菜单3-6]

- **更改** : 您可以改变音频情景模式子功能表的设定类型。

音频情景模式群组子目录[菜单3-x-x]

音频情景模式功能表的子菜单，如下所示。

来电提示[菜单3-x-1]

根据不同环境设定来电提示。

铃声类型[菜单3-x-2]

根据不同环境设定铃声类型。

铃声音量[菜单3-x-3]

根据不同环境设定铃声音量。

短信提示[菜单3-x-4]

当接到信息时，根据不同环境发出提示声。

按键音量[菜单3-x-5]

根据不同环境设定按键音。

① 注意

- 如果您在手机上设定了**免提车用组合模式**，则不可以启动与来电提示或信息提示声功能表相关的振动。在**汽车功能表**中，您可以查看下列子功能表：
 - **来电提示** : 铃声、无声
 - **短信提示** : 蜂鸣、静音。

① 注意

自动应答

- 该功能只有在您的手机连接到**免提车用组合**或**耳机**时启动。
 - **关闭** : 即使您的手机发出响铃，它也不会自动应答。
 - **5秒后** : 5秒后您的手机会自动应答。
 - **10秒后** : 10秒后您的手机会自动应答。

设定[菜单4]

进入菜单

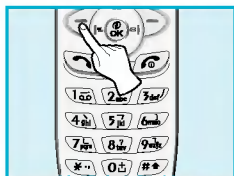

<按三次>



您可以按需要设定下列菜单。

1. 在待机模式下，按 [菜单]。
2. 按 直接进入设定。

闹钟[菜单4-1]

在该功能表中，您可以设定手机在规定时间发出闹铃。

启动[菜单4-1-1]

您可以设定启动闹钟的时间（小时和分钟）。

1. 进入菜单。
2. 按 [选择] 选择启动，然后输入您需要的闹铃时间。
3. 按 [确认]。
4. 选择重复周期：一次、每天、每周和每月。
5. 如果您在关机后使用闹铃中选择是，即使手机已关机，闹钟仍然会在您设定的时间进行提示。

关闭[菜单4-1-2]

您可以取消设定的闹钟时间。



1. 进入菜单。
2. 按 [选择] 选择关闭。
3. 显示“完成”信息。
4. 如果您想取消，按 [是]。如果不想，按 [否]。

日期和时间 [菜单4-2]

日期 [菜单4-2-1]

• 日期设定

在该菜单中，您可以设定手机日期。

1. 进入菜单。
2. 按  [选择] 选择日期设定。
3. 输入您想设定为日期的数字。
4. 按  [确认]。

• 日期格式

在该功能表中，您可以设定日期格式。





时间 [菜单4-2-2]

手机有内置的时钟。在该功能表中，您可以设定时间并在12小时或24小时时间格式间选择。

1. 进入菜单。
2. 按  [选择] 滚动屏幕到时间。



• 时间设定

在该菜单中，您可以设定手机时间。

1. 按  [选择] 选择时间设定。
2. 输入您想设定为时间的数字。
3. 通过按 ,  键选择您想设定的时间格式AM/PM。
4. 按  [确认]。

• 时间格式

您可以选择12小时或24小时的时间格式。

1. 通过按  [选择] 滚动屏幕到时间格式。
2. 按  [选择] 选择12小时或24小时时间格式。

手机设定[菜单4-3]

您可以按需要完成手机设定。滚动屏幕到**手机设定**功能表，然后按  [选择]。

显示[菜单4-3-1]

- **呼叫** : 您可以设定拨打电话时的动画。
- **墙纸** : 您可以设定待机屏幕的背景。
- **连接互联网** : 您可以设定连接至互联网的动画。
- **开机** : 您可以设定手机开机时的动画。
- **关机** : 您可以设定手机关机时的动画。
- **欢迎词** : 该功能表可让您设定信息，在开机时短暂显示。
- **问候语** : 如果您选择是，该功能表可让您选择待机显示。在文本模式下，您可以编辑文本。
- **背景灯** : 您可以设定玄按键时背景灯开启的时间长度。
- **屏幕对比度** : 您可以通过按  设定需要的LCD亮度。



语音拨号[菜单4-3-2]

- **自动** : 只要您打开文件夹就可以进入语音拨号模式。
- **手动** : 您可以通过长按  键进入语音拨号模式。

LED设置[菜单4-3-3]



您可以通过来电指示灯设定网络状态。如果你在服务区域内，来电指示灯会闪烁绿灯。相反，如果您不在服务区域内，指示灯将变为红灯。您还可以根据电话簿中的组群设定指示灯颜色。

- **来电[菜单4-3-3-1]**

您可以设定来电时的指示灯颜色，例如：红、蓝、黄、橙等。

- **待机[菜单4-3-3-2]**

您可以设定待机模式下的指示灯颜色。

连接端口[菜单4-3-4]

- **传真[菜单4-3-4-1]**

您可以将串行端口的速率设定为19200bps，以供PC和传真之间的应用程序使用。

- **其他[菜单4-3-4-2]**

您可以将串行端口的速率设定为115200bps，供执行GPRS呼叫，数据呼叫和PC同步作由的前脑应用程序使用。

语言选择[菜单4-3-5]

您可以选择显示的操作语言。

通话设定[菜单4-4]

在设定功能表中，您可以通过按  [选择] 设定与通话相关的菜单。

分钟提示[菜单4-4-1]

如果您选择**是**，可在通话期间通过每分钟的蜂鸣声了解通话持续时间。

接听模式[菜单4-4-2]

- 任意键接听[菜单4-4-2-1]

如果您选择该功能，可以按除  以外的任意键接听来电。

- 翻盖接听[菜单4-4-2-2]

如果您选择该功能，只需打开手机折叠盖便可接听来电。

发送号码[菜单4-4-3]

(视网络和所申请的服务而定)

- 是[菜单4-4-3-1]

如果您选择是，可以将手机号码发送给另一方。即您的手机号码会显示在接收者的手机上。

- 否[菜单4-4-3-2]

如果您选择否，则不会发送您的手机号码。

呼叫等待[菜单4-4-4]

(视网络而定)

如果启动该项服务，您可以接听待接来电。如果关闭该项服务，您将无法识别待接来电。

- 启动[菜单4-4-4-1]

启动相应服务。

- 关闭[菜单4-4-4-2]

关闭相应服务。

- 查询状态[菜单4-4-4-3]

查询服务状态。

自动重拨[菜单4-4-5]

- 是[菜单4-4-5-1]

如果启动该功能，您的手机会在拨号无法接通后自动重拨10次。

- 否[菜单4-4-5-2]

您的手机不会在未接通后重拨。

线路选择[菜单4-4-6]

(视网络而定)

该功能只有在服务提供商支持双线路服务时使用。手机需要注册两个独立的号码。由您选择当前使用的手机号码。如果您的服务提供商支持该功能，会显示下列功能表。

1. 线路1 : 选择线路1作为当前手机号码。
2. 线路2 : 选择线路2作为当前手机号码。

下一号码[菜单4-4-7]

(视网络而定)

如果是单一号码服务，您可以使用手机和连接的PC发送并接收传真、数据和语音。如果您选择该模式，可以在每个模式下接收数据、传真或语音。进入该功能表后，会显示下列选项。

- 语音

您可以接收语音来电。

- 数据

您可以接收数据来电。

- 传真

您可以接收传真来电。

① 注意

- 单一号码服务是指传真或数据服务号码与语音服务号码相同。另外，这些模式依网络功能而定。

封闭用户群组[菜单4-4-8]

(视网络而定)





使用该功能可以限制手机拨打属于某个用户组群的号码。当使用该功能时，每个拨出电话会联接一个组群目录。如果已经指定一个组群目录，它将适用于所有拨出电话。如果没有指定组群目录，网络会使用优先目录(一个储存在网络中的特定目录)。

- A. **选择** : 设定选择的编组电话目录。
- B. **修改** : 编辑编组电话名称和编组电话目录。
- C. **删除** : 删除选择的编组电话目录。
- D. **全部清除** : 删除所有编组电话。

保密[菜单4-5]

PIN码[菜单4-5-1]

在该功能表中，您可以设定手机在开机时提示输入SIM卡的PIN码。如果启动该功能，您顺输入PIN码。

1. 在待机模式下，按  [菜单]。
2. 按  键直接进入或使用  和  进入**设定**。
3. 滚动屏幕到**保密**功能表。
4. 按  [选择]选择**PIN码**。
5. 您可以查看下列子功能表。
 - **启动** : 启动PIN码要求。
 - **关闭** : 关闭PIN码要求。





呼叫限制 [菜单4-5-2]

呼叫限制服务可以限制手机拨打或接收特定类型的电话。该功能需要呼叫限制密码。您可以查看下列子菜单。

- **所有拨出电话：**
所有拨出电话的限制服务。
- **国际电话：**
所有拨出的国际电话的限制服务。
- **国际漫游电话：**
除本地网络外所有拨出的国际电话的限制服务。
- **所有来电：**
所有来电的限制服务。
- **来电漫游时：**
当漫游时所有来电的限制服务。
- **全部取消：**
您可以取消全部限制服务。
- **更改密码：**
您可以更改呼叫限制服务的密码。







FDN设置 [菜单4-5-3] (视SIM卡而定)

您可以将拨出电话限制在选择的电话号码。这些号码由您的PIN2码保护。

1. 在待机模式下，按  [菜单]。
2. 按  键直接进入或使用  和  进入设定。
3. 滚动屏幕到**保密**菜单。
4. 按  [选择] 选择**FDN设置**。
5. 如果PIN2码是正确的，您可以查看下列子菜单。
 - **固定拨号 [菜单4-5-3-1]**
开启：您可以限制拨出电话时只能拨打选取的电话号码。
关闭：您可以不受限制地拨打任何电话号码。
 - **成员列表 [菜单4-5-3-2]**
您可以查看储存作为固定拨号的号码表。

更改密码[菜单4-5-4]

您可以更改访问密码：PIN、PIN2、安全密码。

1. 在待机模式下，按  [菜单]。
2. 按  键直接进入或使用  和  进入设定。
3. 滚动屏幕到**保密功能表**。
4. 按  [选择]选择**更改密码**。
5. 如果您想更改PIN/PIN2/**安全密码**，输入您的原始密码，然后按  [确认]。
6. 输入新的PIN/PIN2/**安全密码**，并进行验证。

网络[菜单4-6]

您可以选择能够自动或手动注册的网络。通常，手机使用的网络为自动。

自动[菜单4-6-1]

手机会自动选择在您的区域内可用的网络。

手动[菜单4-6-2]

手机会找到可用的网络列表并显示出来。然后您可以选择您想使用的网络，前提是该网络与您本地网络运营商有漫游协议。

首选[菜单4-6-3]

您可以设定手机在注册到其他网络前，必须首先尝试注册的首选网络列表。该列表是从手机预定义的已知网络列表中创建的。

用户定义[菜单4-6-4]

您可以从网络列表中添加或删除条目。该列表中甚至可以包括手机未知其网络密码的新网络。要添加或删除网络，选择之后输入网络密码，国家代码和网络名称。

初始设定[菜单4-7]

您可以通过选择**设定/初始设定**选项将手机恢复为预设配置，然后确认该项选择。另外，要启动该功能，您需要保密码。

如何使用耳机

- 当接到来电时，如果您想使用免提功能(耳机)，可以在将耳机插入接口后长按按钮。

呼叫转接[菜单5]

(视网络 and 所申请的服务而定)

进入菜单



呼叫转接服务可以将语音来电、传真来电和数据来电转接到另一个号码。要获取详细信息，请与联系，您的服务提供商。

1. 在待机模式下，按 [菜单]。
2. 按 直接进入或使用 和 进入呼叫转接。

所有呼叫[菜单5-1]

无条件转接语音来电。

正在通话时[菜单5-2]

手机正在通话时转接语音来电。

无人接听时[菜单5-3]

无人接听时转接语音来电。

无网络或关机时[菜单5-4]

手机关机或不在服务区时转接语音来电。

所有数据来电[菜单5-5]

无条件转接到与PC连接的号码。

所有传真来电[菜单5-6]

无条件转接到与传真连接的号码。

子功能表[菜单5-x-x]

呼叫转接功能表的子功能表，如下所示。

呼叫转接[菜单5]

(视网络和所申请的服务而定)

进入菜单

启动[菜单5-x-1]

启动相应服务。

- **语音信箱[菜单5-x-1-1]**
转接到信息中心。不是所有数据来电和所有传真来电功能表都包括此功能。
- **其它号码[菜单5-x-1-2]**
输入要转接的号码。
- **常用[菜单5-x-1-3]**
显示5个常用转接号码列表。

关闭[菜单5-x-2]

关闭相应服务。

查询状态[菜单5-x-3]

查询相应服务的状态。

全部取消[菜单5-7]

取消所有呼叫转接服务。

日程表[菜单6]

进入菜单



<按五下>



当您进入该菜单后会出现一个日历。屏幕顶端是日期和图标部分。如果您更改日期，日历会按照日期更新。方形光标用于定位某天。如果您看到日历上的某天有下划线，即代表当天有一个对应的日程表。该功能可以提醒您记住日程表和备忘录。如果您设定提示闹钟，手机会发出闹钟声。
更改天、月和年。

键	说明	键	说明
	每年		每周
	每月		每天

① 注意

- 使用该功能时您的手机必须开机状态。

新日程[菜单6-1]

您最多可以编辑30个字符。可以写下纪录。可以选择下列提示类型。
您最多可以设定20个提示。

日程表[菜单6-1-1]

按 [选择] 输入标题、日程表时间、重复时间、闹铃时间。



• 重复

- 一次 : 无重复。
- 每天 : 每天重复日程表，连续 5 天。
- 每周 : 每周重复日程表，连续 5 周。
- 每月 : 每月重复日程表，连续 5 个月。
- 每年 : 每年重复日程表，连续 5 年。



• 闹钟时间

- 准时 : 在您设定的时间准时响闹。
- 10分钟前 : 在您设定时间的10分钟前响闹。
- 30分钟前 : 在您设定时间的30分钟前响闹。
- 1小时前 : 在您设定时间的1小时前响闹。
- 1天前 : 在您设定时间的1天前响闹。

备忘录[菜单6-1-2]

1. 按  [选择] 选择新日程。
2. 滚动屏幕到备忘录。
3. 按  [选择]。
4. 输入备忘录，然后按  [选择]。

查看今天[菜单6-2]

显示与您所选日期相对应的提示。使用 ， 浏览提示列表。如果您已经设定提示闹钟，会显示闹钟提示图标。按  [选项] 删除或编辑您选择的提示。

选项[菜单6-2-1]



• 修改

您可以通过按  [选择] 编辑标题、时间、重复时间和闹钟时间。

• 删除

您可以删除提示。

查看全部[菜单6-3]

显示为所有日子所设定的提示。使用 ， 浏览提示列表。按  [选项] 后，您可以进入与“查看今天”相同的菜单。

删除已过日程[菜单6-4]

您可以删除最后一项提醒过的日程表。

全部删除[菜单6-5]

您可以删除所有提示。



我的文件夹[菜单7-1]

你可以查看，删除以及处理下载的内容。

图片库[菜单7-1-1]

图示[菜单7-1-2]

动画[菜单7-1-3]

铃声[菜单7-1-4]

歌曲[菜单7-1-5]

每一个主选项下的子选项[菜单7-1-x-x]

- **修改[菜单7-1-x-1]**
您可以修改每项已下载的内容。
- **编辑标题[菜单7-1-x-2]**
你可以编辑任一下载内容的标题。
- **删除[菜单7-1-x-3]**
你可以删除任一下载内容。





游戏[菜单7-2]

您的手机为您提供下列五种游戏类型。

① 注意







每个游戏的控制键各不相同。但每种游戏都有各问的屏幕说明其主要控制键的用法。一般控制键如下所示。

[一般按键功能]

-  [软键2],  [软键1] : 返回
-  [电源键] : 暂停游戏或返回
-  [电源键] : 退出游戏





作曲家[菜单7-3]

你可以创作编辑任意你喜欢的音乐铃声。当你选择此功能选项时，将显示你以前所创作的音乐。你可以输入一个新的或修改已存在的铃声：

1. 输入阴符 ( ~  : CDEFGAB)。
2. 按以下功能调节音符特性：
 - 音符持续时间： 键减少， 键增加音符或休止符的持续时间。
 - 休止符： 插入一个与前一音符持续时间相同的休止符。
 - 八度音阶： 设置新音符的八度音阶。
 - 高音：按  键设定高音。

画版[菜单7-4]

你可以编辑任意你喜欢的图片。

1. 选择图像作编辑。
2. 然后，按以下指示修改图像：
 - 模式改变：按  键可转换游标及画笔模式。
 - 绘图及胶擦：按  键可改转换绘图及胶擦模式。
 - 图素：按  键可控制覆盖的图素。
 - 说明指示：请长按  键。

单位转换器 [菜单7-5]



该功能可将任何单位转换为您需要的单位。有4种可以转换的单位类型: **长度、宽度、重量和容量**。

1. 您可以通过按 [下一个] 键选择4种单位类型中的一种。
 2. 使用 、、 和 选择标准值。
 3. 通过按 和 选择您想转换的单位。
 4. 您可以查询某一单位的转换值。也可以通过按 输入点数。
5. 如果您想结束值转换过程, 按 键或 [返回] 键。

计算器 [菜单7-6]





该功能表包含的标准功能包括: +、-、×、÷: **加、减、乘、除**。



1. 通过按数字键输入数字。
 2. 使用导航键选择计算符号。
 3. 接着在符号后输入数字。
 4. 您可以通过按 [结果] 键查看结果。
 5. 如果您想继续计算, 重复上述步骤。
 6. 使用 [返回] 键清除所有数字或符号。如果您想结束计算过程, 按 键。
7. 如果按 键, 可以输入一个负数。如果按 键, 则可以输入一个点数。

时区设置[菜单7-7]

您可以查看世界各个城市的时间。也可以设定当前时间为选择的城市时间。

1. 按   键选择某时区内的一个城市。
2. 如果您使用   键，可以查询处于所选国家同一时区内的其他城市。
3. 您可以设定当前时间为选择的城市时间。
4. 按  [返回]键退出菜单。

PC 同步

PC同步是通过数据电缆实现PC和手机之间数据交换的程序。因此，如果您想使用该功能，就需要购买附件工具包。要获取有关的使用指导之详细信息，请参阅CD内PC同步说明文件。

互联网[菜单8]

进入菜单



<按七次>





您的手机支持基于无线应用协议(WAP)的服务。您可以访问您的网络运营商所支持的服务。该服务功能表可让您获取有关新闻、天气预报和飞机时刻表之类的信息。

主页[菜单8-1]

返回主页。主页可以是所使用的情景模式下定义的网站。如果没有在情景模式下定义，则由服务提供商定义。

书签[菜单8-2]

当您进入该菜单时，会看到书签。然后按  [选择] 按钮进入可用选项，或按  [返回] 退出。

- **连接** : 连接到所选书签。
- **增加号码** : 修改所选书签的姓名。
- **修改** : 修改所选书签的地址。
- **删除** : 从书签列表中删除所选书签。

PUSH信息服务[菜单8-3]

收件箱[菜单8-3-1]

你可以读取或删除Push资讯。

已接[菜单8-3-2]

你可以设置选项以决定是否接收资讯。

上网设定[菜单8-4]

您最多可以设定5个情景模式，但每次只能启动其中的一个。滚动屏幕到所要的情景模式并按  进入可用的选项。

- **启动[菜单8-4-1-1]**
启动所选的情景模式。

- **设定[菜单8-4-1-2]**

在您浏览WAP网站前必须设置子菜单。

- **主页[菜单8-4-1-2-1]**

该设定可让您输入您想作为主页使用的网站地址(URL)。您不需要在每个URL前键入“http://”因为WAP浏览器会自动将它加入。

- **显示图象[菜单8-4-1-2-2]**

您可以选择是否要显示WAP卡上的图象。

- **连接类型[菜单8-4-1-2-3]**

连接类型的选项为**临时**或**连续**，视您所使用的网关而定。

- 自选连接[菜单8-4-1-2-3-1]**

确认的发送机制，但会产生较大的网络流量。

- 固定连接[菜单8-4-1-2-3-2]**

没有被确认的(无连接)服务。

- **连接选项 [菜单8-4-1-2-4]**

选项为**无**和**安全**，视您使用的网关而定。

- **网关信息 [菜单8-4-1-2-5]**

多数WAP网关不需要**用户身份**和**密码**。如果您的网关没有用户身份和密码，则由网络提供。另外，它们必须在浏览WAP网站前设置。

- **连接方式 [菜单8-4-1-2-6]**

你可设定连接方式：**GPRS** 或**数据**。

- **数据设定 [菜单8-4-1-2-7]**

下面的服务设定只有当**数据**被选作载体服务时才可用。设定的值由网络提供。

IP 地址 : 输入访问WAP网关的IP地址。

拨叫号码 : 输入访问WAP网关的拨号号码。

呼叫类型 : 选择数据来电的类型：**模拟**或**数字**(ISDN)。

连接速度 : 数据连接的速度。

用户名 : 拨号服务器(**不是**WAP网关)的用户身份。

密码 : 拨号服务器(**不是**WAP网关)识别您身份所需的密码。

- **连接时间 [菜单8-4-1-2-8]**

您需要选择四个超时周期中的一个，之后WAP浏览器会报告发送数据失败(例如:WAP网关没有回应)。

您可以继续在当前卡片组中浏览WML卡或在“脱机”后储存在手机缓存中的WML卡;但您选择与一个连接到现有网页之外且未存在缓存中的网页连接时，您将启动一个新的数据电话。

- **重命名 [菜单8-4-1-3]**

修改情景模式名。

- **电子邮件 [菜单8-4-1-4]**

- **连接 [菜单8-4-1-4-1]**

连接到您所配置的电子邮件服务器。

- **编辑地址 [菜单8-4-1-4-2]**

修改电子邮件地址。

转到URL [菜单8-5]

您可直接移至您想要浏览的网站。在此功能表下，您也可以修改网址。

缓存 [菜单8-6]

您可以删除缓存内容或更改缓存模式。

清空缓存 [菜单8-6-1]

缓存内容将被删除。

缓存查询 [菜单8-6-2]

您可以更改查询缓存的时间。

- **经常查询 [菜单8-6-2-1]**

只要下载或浏览URL，就会查询缓存。

- **启动时查询 [菜单8-6-2-2]**

只有启动WAP时才查询缓存。

- **关闭 [菜单8-6-2-3]**

从不查询缓存。在该设定中，缓存可以被视作取消。

[安全认证\[菜单8-7\]](#)

显示可用证明列表。

[删除上网设定\[菜单8-8\]](#)

您可以重设情景模式，返回初始设定。

如果您在线，可以查看下列菜单。

■ **主页**

相同于[菜单8-1]

■ **再下载**

再下载当前页面。

■ **书签**

相同于[菜单8-2]

■ **添加书签**

为您查看的页面建立一个新书签。可以让您输入网站名称。

■ **转到URL**

转到您需要的网站。在该菜单中，您可以修改网站地址。

■ **电子邮件**

转到您所配置的电子邮件服务器。

■ **电子邮件设定**

将当前网站地址设定为电子邮件服务器地址。

要使用数据或传真服务，您需要通信软件，例如：数据或传真程序。在使用这些功能前，您需要将手机连接到计算机或确信手机已经连接到一个兼容设备。

发送数据或传真呼叫

1. 将计算机与手机连接。
2. 启动通信软件后，可以拨打电话、发送数据或传真。
3. 数据或传真发送后，您只需关闭通信软件、按  [结束]或关闭文件夹即可结束呼叫。

接收数据或传真来电

如果您的语音、数据和传真电话具有不同的号码，手机可以识别来电类型。

接收数据或传真来电-不同号码(多号码)

要使用数据或传真服务，屏幕会显示您接收的电话类型。

要接收数据或传真来电



1. 将计算机连接到手机。
2. 启动通信软件后，接听来电和接收数据或传真(如果它没有自动答)。
3. 接收数据或传真后，您只要关闭通信软件、按  [结束]或关闭文件夹即可结束来电。

接收数据或传真来电-单一号码

如果您的SIM卡不支持不同语音、数据和传真号码，手机就不能识别来电类型。

要使用数据或传真服务，请确信您要使用数据或传真来电模式。您首先必须从呼叫模式子功能表中选择一个选项(设定→通话设定→下一个来电)。



要接收数据或传真来电

1. 在待机模式下，按  [菜单]。
2. 选择设定→通话设定→下一个来电。
3. 选择您所要的呼叫类型(语音、数据或传真)并按  [确认]。
4. 将计算机与手机连接。
5. 启动通信软件后，接听来电、接收数据或传真(如果它没有自动应答)。
6. 接收数据或传真后，您只需关闭通信软件、按  [结束]或关闭文件夹即可结束来电。



一旦您设定手机接收特定来电，手机会保留该设定直到您更改它。

1 通话中



1-1 保持通话

您只需按  [发送] 键即可保持通话或存取电话。拨打电话或应答来电后，按  [发送] 键可保持通话。当一个通话被保持时，按  [发送] 键即可启动它。

1-2 拨打第二个电话

您可以从电话簿中获得一个拨号号码以拨打第二个电话。按  [电话本] 键，然后选择 **查找**。要在通话时将拨号号码保存在电话簿，按  [电话本] 键然后选择 **添加条目**。

1-3 在两通电话间切换

要在两通电话间切换，选择  [选项] 键，然后选择 **交换** 或按  [发送] 键。

您可以通过按上/下箭头键拨打其中一个通话。如果您想结束其中一个通话，选择您想结束的通话，然后按  [结束] 键。

1-4 接听来电

要在手机发出声铃时接听来电，只需按  [发送] 键即可。



当您在通话过程中有来电，手机也会提醒您。听筒会发出提示音，显示屏会显示第二个来电正在等待中。该功能被称为呼叫等待，只有在您的网络支持它时才可用。要获取有关如何启动和关闭呼叫等待的详细信息，请参见 **呼叫等待** [菜单]。

如果启动呼叫等待，您可以通过按  [发送] 或选择  [接听] 键，然后选择 **保持并接听**，保持第一个通话电并接听第二个来电。



您可以选择  [菜单] 键，然后选择 **结束并接听** 来结束当前来电并接听听待接听来电。

1-5 拒接来电

不在通话中时，您只需按  [结束] 键就可以拒接来电。

在通话中时，您可以按  [菜单] 键并选择 **多方通话/拒接** 或按  [结束] 键拒接来电。

1-6 将话筒静音

在通话中，您可以按  [选项] 键然后选择**静音**将话筒静音。按  [取消静音] 可以将手机取消静音。

将手机静音后，呼叫者就无法听到您讲话，但您仍可以听到对方讲话。

1-7 通话中开启双音多频音

要在通话中开启双音多频音，例如：要让您的手机利用自动电话交换台，可以选择  [选项] 键，然后选择**开启双音多频**。也可按同样步骤关闭双音多频音。

1-8 进入主功能表

按  [选项] 键，然后选择**主功能表**可以从通话中功能表进入**信息和SIM卡工具包**主功能选项。只有当手机中的SIM卡支持SIM卡工具包服务时才显示SIM卡工具包功能表。



2 多方通话或会议通话

如果您的网络服务提供商支持多方通话或会议通话，您可以同时与超过一个呼叫者通话。

要启动多方通话，您必须至少有一通电话正在进行中以及一通电话保留中，同时这两个电话都已被接听。一旦设置多方通话，您就可以添加、断开或分开来电（即从多方通话中移除，但仍与您连接）。这些选项都包括在通话中功能表内，并分组排列。

多方通话最多可容许五名成员。启动后，由您控制多方通话，也只有您可以将将来电添加到多方通话。

2-1 拨打第二个电话

在通话中您也可以拨打第二个电话。只要输入第二个电话号码并按  [发送] 即可。当您拨打第二个电话时，第一个电话会自动保持。您可以通过选择  [选项] 键，然后选择**交换**在两通电话间**切换**。

2-2 设置多方通话

您可以选择  [选项] 键，然后选择**多方通话/全部加入**将保持中的通话与当前通话连接并组成一个多方通话。

2-3 保持多方通话

要保持多方通话，请选择  [选项] 键，然后选择**多方通话/全部保持**。

2-4 启动保持中的多方通话

要启动保持中的多方通话，请选择  [选项] 键，然后选择**多方通话/全部加入**。

2-5 将来电添加到多方通话

要将当前通话添加到保持中的多方通话中，请选择  [选项] 键，然后选择**多方通话/全部加入**。

2-6 在多方通话中显示呼叫者

要在手机屏幕上滚动显示组成多方通话的来电号码，请选择  和  键。



2-7 保持多方通话的成員

要保持多方通话中选择的呼叫者(显示在屏幕上的当前号码)，请选择  [菜单] 键，然后选择**多方通话/排除**。

2-8 多方通话中的私人通话

要在多方通话中与其中一个呼叫者进行私人通话，请在屏幕上显示您想进行对话的呼叫者号码，然后选择  [选项] 键和**多方通话/私人**以保持其他呼叫者。

2-9 结束多方通话

可以按  [结束] 键与当前显示的多方通话呼叫者断开。要结束多方通话，请按  [选项] 键，然后选择**多方通话/结束**多方通话。选择  [选项] 键，然后选择**多方通话/全部结束**，结束全部当前和保持中通话。

2-10 直接转移通话 (ECT)

如果您有一个保持中通话和一个当前通话，可以将它们连接起来然后离开通话。该功能可以通过从通话中功能表选择**多方通话/转移**选项实现。

使用手机时，请遵循以下基本安全注意事项。

- 请勿用湿手接触适配器。
- 请勿拆卸手机。（如果需要修理，请找合格的专业技术人员帮忙。）
- 请远离电子仪器，例如：电视机、收音机或个人计算机。
- 请将手机远离热源，例如：电器或电热烹饪设备。
- 小心轻放。
- 请勿使手机受到机械振动或晃动。
- 如果使用手机套或塑料手机套可能会损坏手机外壳涂层。
- 请用干布擦拭手机外壳。（请勿使用溶解物，如：苯、稀释剂或酒精。）
- 请勿将手机暴露在过多烟雾或灰尘的环境中。
- 请勿让手机接近信用卡或其他附有磁带的卡，否则可能损坏磁带内的资料。
- 请勿让硬物碰撞显示屏，以免损坏机身。
- 请勿让手机受潮或弄湿。
- 使用如耳筒等配件时请份外小心，如无必要，请勿触摸天线。

■ 保管电池

- 在重新充电前，不必完全放电。与其他电池不同，本电池不会因内存原素而因影响性能。
- 请只使用LG电池和充电器。LG充电器是特别为发挥电池最长使用寿命而设计的。
- 请勿拆卸或使电池短路。
- 请保持金属触点和电池清洁。
- 请在电池无法满足性能要求时进行更换。电池可以充数百次电，直到需要更换。
- 如果长时间不用电池，请重新充电，以延长使用时间。
- 请勿在阳光下或在湿度高的地方使用电池充电器，如浴室。
- 请勿将电池放置在过热或过冷的地方，这样会影响电池性能。

备忘录



GPRS Phone

USER'S MANUAL

MODEL : G5220

Please read this manual carefully
before operating your set.
Retain it for future reference.

G5220 has a polished style which provides users' a better feel and convenience.



For Your Safety

All radio transmitters carry risks of interference with electronics in close proximity.



GSM Phones must be switched off at all times in an aircraft.



Do not activate near petrol stations, fuel depots, chemical plants or blasting operations.



Switch off the phone in any area where are forced by special regulations. For example, the phone does not allow to be used in hospital because pacemakers and hearing aids can be affected.



Minor interference may affect TVs, radios, PCs, etc.



Do not hold the phone in your hand while driving.



Do not dismantle phone or battery.



Keep the phone in a safe place out of children's reach since it contains the detachable small parts and create a choking hazard.



Do not touch the charger with wet hands.



For your safety, use **ONLY** specified **ORIGINAL** batteries and chargers

Please note:



Unusable batteries should be disposed of in accordance with relevant legislation.



Only use **ORIGINAL** accessories to avoid damage to your phone.



Emergency call may not be available under all cellular networks. Therefore, you should never depend solely on the phone for essential communications such as medical emergencies.

Important Information

This user's guide contains important information on the use and operation of this phone. Please read all the information carefully for optimal performance and to prevent any damage to or misuse of the phone. Any changes or modifications not expressly approved in this user's guide could void your warranty for this equipment.

Contents

Overview

Accessories	9
--------------------------	----------

Part of the Phone	10
--------------------------------	-----------

- Front of the Phone 10
- Rear of the Phone 11
- Sub LCD of the phone 12

Key Description	13
------------------------------	-----------

- Side of the Key 14
- Alphanumeric Keys 14

Display Information

Display Information	15
----------------------------------	-----------

- On-Screen Icons 15

Getting Started

Installation	17
---------------------------	-----------

- Inserting the SIM Card 17
- Installing the Battery 17
- Charging the Battery 18
- Disconnecting the charger 18

Powering On Sequence	19
-----------------------------------	-----------

- To get started with the phone 19
- To turn off the phone 19

Making and Answering calls	20
---	-----------

- Making a call 20
- International Calls 20
- Making a call using the Phonebook 20
- Making a call by Speed dials 20

Access Codes	21
---------------------------	-----------

- PIN code (4 to 8 digits) 21
- PIN2 code (4 to 8 digits) 21
- PUK code (4 to 8 digits) 21
- PUK2 code (4 to 8 digits) 21
- Security code (4 to 8 digits) 21

Accessing the Menu

Phonebook	22
------------------------	-----------

- Search [Names 1] 22
- Add new [Names 2] 23
- Caller groups [Names 3] 24
- Speed dial [Names 4] 26
- Settings [Names 5] 26

• Delete all [Names 6]	27
• Copy all [Names 7]	27
• Voice list [Names 8]	28
• Information [Names 9]	28
Menu Tree	29
Messages [Menu 1]	31
• Write message [Menu 1-1]	31
• Inbox [Menu 1-2]	34
• Outbox [Menu 1-3]	35
• Info service [Menu 1-4]	36
• Namecard [Menu 1-5]	37
• Templates [Menu 1-6]	37
• Delivery report [Menu 1-7]	37
• Settings [Menu 1-8]	38
• Check memory [Menu 1-9]	39
Call register [Menu 2]	40
• Missed calls [Menu 2-1]	40
• Received calls [Menu 2-2]	40
• Dialed calls [Menu 2-3]	40
• All calls list [Menu 2-4]	40
• Clear recent calls [Menu 2-5]	40
• Call charge [Menu 2-6]	41
• GPRS information [Menu 2-7]	43
Profiles [Menu 3]	44
• Vibrate only [Menu 3-1]	44
• Quiet [Menu 3-2]	44
• General [Menu 3-3]	44
• Loud [Menu 3-4]	44
• Headset [Menu 3-5]	45
• Car [Menu 3-6]	45
Settings [Menu 4]	47
• Alarm clock [Menu 4-1]	47
• Date & Time [Menu 4-2]	48
• Phone settings [Menu 4-3]	49
• Call settings [Menu 4-4]	51
• Security settings [Menu 4-5]	54
• Network settings [Menu 4-6]	56
• Restore factory settings [Menu 4-7]	56
Call divert [Menu 5]	57
• All voice calls [Menu 5-1]	57
• If busy [Menu 5-2]	57

• If not answered [Menu 5-3]	57
• If out of reach [Menu 5-4]	57
• All data calls [Menu 5-5]	57
• All fax calls [Menu 5-6]	57
• Cancel all diverts [Menu 5-7]	58
Scheduler [Menu 6]	59
• New [Menu 6-1]	60
• View day [Menu 6-2]	61
• View all [Menu 6-3]	61
• Delete last [Menu 6-4]	61
• Delete all [Menu 6-5]	61
Fun & Tools [Menu 7]	62
• My folder [Menu 7-1]	62
• Game [Menu 7-2]	63
• Melody composer [Menu 7-3]	63
• Graphic editor [Menu 7-4]	64
• Unit converter [Menu 7-5]	64
• Calculator [Menu 7-6]	65
• World time [Menu 7-7]	65
Internet [Menu 8]	66
• Home [Menu 8-1]	66
• Bookmarks [Menu 8-2]	66
• Push messages [menu 8-3]	66
• Profiles [Menu 8-4]	67
• Go to URL [Menu 8-5]	69
• Cache settings [Menu 8-6]	69
• Security certif. [Menu 8-7]	69
• Profile reset [Menu 8-8]	69
On line menu	70
Additional Functions	
How to Use Data and Fax call	71
• Sending Data or Fax Calls	71
• Receiving Data or Fax Calls	71
In call Menu	72
• 1 DURING A CALL	72
• 2 Multiparty or Conference Calls	74
Care and Maintenance	75

Check to make sure that you have all the parts shown below.

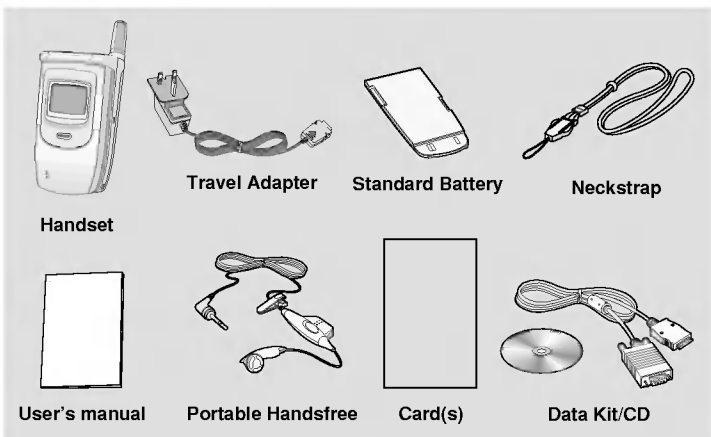

<Optional Accessories>

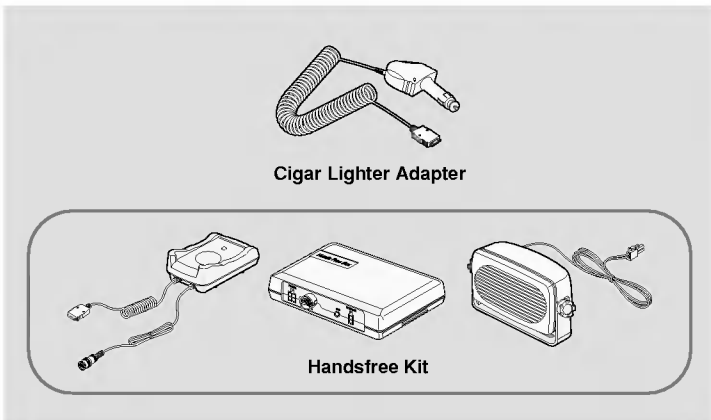

Note

- All accessories may vary in different regions. Please check with LG service agent in your region for enquiry.

Front of the Phone

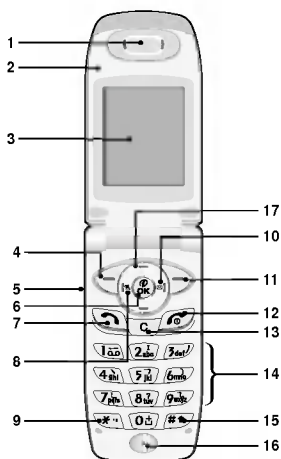

- | | |
|---------------------------|---------------------------|
| 1 Earpiece | 9 Star Key |
| 2 Active Folder | 10 Message key |
| 3 Display Screen | 11 Soft Right Key |
| 4 Soft Left Key | 12 End/Power Key |
| 5 Up/Down Side Key | 13 Back Key |
| 6 Confirm Key | 14 Numeric Keys |
| 7 Send Key | 15 Hash Key |
| 8 Vibration Key | 16 Microphone |
| | 17 Navigation Keys |

Rear of the Phone

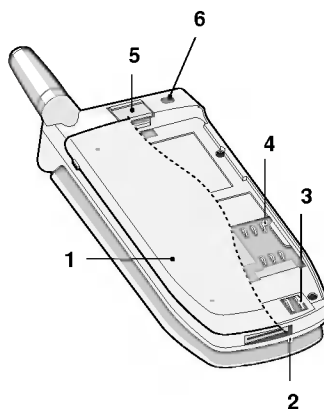

- 1 Battery**
- 2 Cable Connector/
Battery Charging Connector/
Hands-Free Car kit Connector**
- 3 Battery Terminals**
- 4 SIM Card Socket**
- 5 Neckstrap Hole**
- 6 Battery Lock**

Sub LCD of the phone

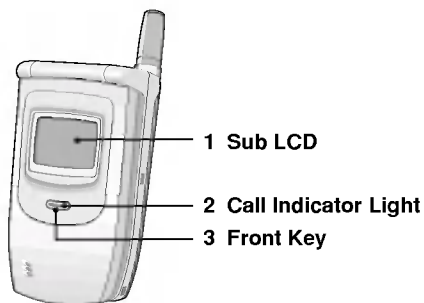











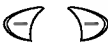



- 1 You can view the icon of receiving text message or voicemail even not opening folder. In addition, you can check the name and number for incoming and outgoing calls.
- 2 You can check the network status through this indicator. Depending on Group setting, you can also change its color.
- 3 If you press this key for a long time in a standby mode with closing a folder, you can convert the vibration mode. Furthermore, you can reject a call when it is incoming.

Note!

- If the name or number of entry is not saved in phonebook, "New call" will be displayed when receiving a call.

The following shows key components of the phone.

Keypad Description

Key	Description
	<p>Soft Left Key / Soft Right Key Each of these keys performs the function indicated by the text on the display immediately above it.</p>
	<p>Vibration key You can activate the vibration directly.</p> <p>Message key You can go to Message menu directly without scrolling.</p> <p>Navigation Keys Used to scroll through name, phone numbers, menus or setting options.</p> <p>WAP hot key If you press this key for a while, you can connect to WAP directly.</p>
	<p>Send Key You can dial a phone number and answer a call. If you press this key without entering a number, your phone shows the most recently dialed, received and missed numbers.</p>
	<p>Numeric Keys These keys are used mainly to dial in standby mode and enter numbers or characters in editing mode. When you press these keys for a long time.</p> <ul style="list-style-type: none"> Used to call your voicemail box by . Used to call for international call by . Used to call Speed dials by from  to .
	<p>END/PWR Key Used to end or reject a call. This key is also used as Power Key by pressing this key for a few seconds.</p>
	<p>You can delete the characters, go back the menu or deactivate the function. If you press  in a standby mode, you can use Voice memo function.</p> <p>If you press  for a long time in a standby mode, you can record the voice.</p> <p>If you want to see the voice memo list, press  for a short time. After that, if you press  key [Options], you can edit or delete it.</p>

Side of the Key

Key	Description
	Up/Down Side Key You can control the volume of key tone in standby mode and also control the volume during a call.



















Alphanumeric Keys

The alphabet and numerical keypad mapping relation are listed as the following table.







Key	Description
	., ' ? ! - & 1
	A B C 2 Ä Å Æ Ç a b c à ä å æ ß
	D E F 3 É d e f è é
	G H I 4 g h i
	J K L 5 j k l
	M N O 6 Ñ Ò Ø m n o ñ ò ö ø
	P Q R S 7 p q r s
	T U V 8 Ü t u v ü ü
	W X Y Z 9 w x y z
	0 [Space Key]

The screen displays several icons the following describe each of them you may see on the phone.

On-Screen Icons

Icon/Indicator	Description
	Tells you the strength of the network signal.
	Call is connected.
	You can use GPRS service.
	Shows that you are using a roaming service.
	Line 1/2 is in use for outgoing calls - If you subscribe to the Two Line Service.
	The alarm has been set and is on.
	Tells you the status of the battery.
	You have received a text message.
	You have received a voice message.
	You have received an E-mail.
	You can view your schedule.
	All audible signals are turned off.
	Loud menu in profile.
	General menu in profile.
	Silent menu in profile.
	Headset menu in audio profile.
	Car menu in audio profile.
	You can divert a call.
	You can use Push message service through WAP.

Top Menu Icons

Icon	Description
	Messages
	Call register
	Profiles
	Settings
	Call divert
	Scheduler
	Fun & Tools
	Internet
	SIM Service (Dependent on SIM)

1 Inserting the SIM Card

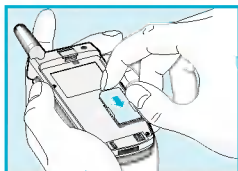

Locate the SIM card socket in the back of the phone.

Follow the steps below to install the SIM card.

1. Remove the battery if attached.
2. Slide the SIM card into the slot, under the silvery holders, with the golden connectors facing down and the cut corner to the right.

Notice

- Before installing always make sure that the phone is switched off and remove the battery.
- The metal contact of the SIM card can be easily damaged by scratches. Pay special attention to the SIM card when you handle and install. Follow the instructions supplied with the SIM card.

2 Installing the Battery



1. Place the battery on the back of the phone.

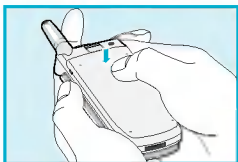

2. Push it until you hear a click.

3 Charging the Battery

To connect the travel adapter to the phone, you must have installed the battery.

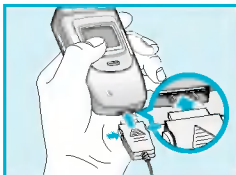

1. Insert one end of the travel adapter into the bottom of the phone.

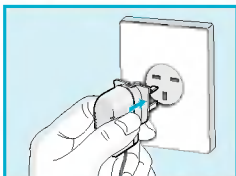

2. Connect the other end of the travel adapter to an AC wall outlet.
Use only the included packing charger.



Warning

- Do not force the connector as this may damage the phone and/or the travel adapter.

4 Disconnecting the charger





Disconnect the travel adapter from the phone by pressing its side buttons.

Notice

- Remember to fully charge the used battery after changing the batteries.
- Do not remove your battery or the SIM card while charging.
- The moving bars of battery icon will stop after charging completely.

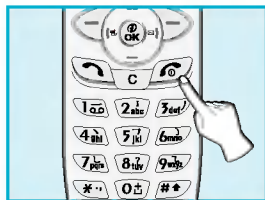
1 To get started with the phone





1. Press and hold  key until you hear a tone.
2. Depending on setting **PIN code** you can enter PIN code or not.
3. If your phone connects to a network, the network name will be displayed shortly.



2 To turn off the phone

In standby mode, press and hold  key until you hear a tone.



Making a call

1. Key in phone number including the area code. To edit a number on the display, press  to move back.
2. Press  to call the number.
3. Press  to end the call.

International Calls

1. Press and hold the  key for the international prefix. "+" character may replace with the international access code.
2. Enter the country code, area code, and the phone number.
3. Press .

Making a call using the Phonebook

1. In a standby mode, press  [Names].
2. When the menu is displayed, you select **Search** by pressing .
3. If you find out the desired item through searching by a name or a number, press to  call.

Making call by Speed dials

See the menu Phonebook - Speed dial [Names 4] in detail.

You can use the access codes described in this section to avoid unauthorized use of your phone. The access codes (except PUK and PUK2 codes) can be changed by using [Menu 4-5-4].

[PIN code \(4 to 8 digits\)](#)

The PIN (Personal Identification Number) code protects your SIM card against unauthorized use. The PIN code is usually supplied with the SIM card. When **PIN code** is set **Enable**, your phone will request the PIN code every time it is switched on. On the contrary, when **PIN code** is set **Disable**, your phone connects to the network directly without the request PIN code.

[PIN2 code \(4 to 8 digits\)](#)

The PIN2 code, supplied with some SIM cards, is required to access some functions such as Advice of call charge, Fixed Dial number. These functions are only available if supported by your SIM card.

[PUK code \(4 to 8 digits\)](#)

The PUK(PIN Unblocking Key) code is required to change a blocked PIN code. The PUK code may be supplied with the SIM card. If not, contact your local service provider for the code. If you lose the code, also contact your service provider.

[PUK2 code \(4 to 8 digits\)](#)

The PUK2 code, supplied with some SIM cards, is required to change a blocked PIN2 code. If you lose the code, also contact your service provider.

[Security code \(4 to 8 digits\)](#)

The security code protects the unauthorized use of your phone. It is usually supplied with the phone. This code is required to delete all phone entries and to activate "Restore factory settings" menu. The default number is "1234".

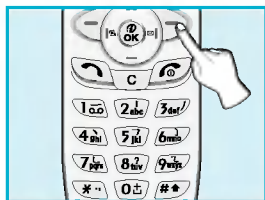

To select a menu in phonebook, press **[Names]** in standby mode and then scroll to a desired item.

	Name	Description
1	Search	Allows you to search for a specific name.
2	Add new	Allows you to add new names and numbers.
3	Caller groups	Allows you to show group list.
4	Speed dial	Allows you to assign up to 8([2-9] - [9-9]) one-touch dial allocations.
5	Settings	Allows you to set the memory and to search item by Variable, name and number.
6	Delete all	Allows you to erase all the data in either your phonebook or the SIM card to the phone memory.
7	Copy all	Allows you to copy entries from your Phone memory to SIM card or from SIM card to Phone memory.
8	Voice list	Allows you to list phone numbers which is attached voice.
9	Information	Allows you to check the status of memory, SDN(Service Dial Number), and Own number.

Search [Names 1]

(Calling from phonebook)

1. Open the phonebook first by pressing **[Names]** in a standby mode.
2. **Search** by pressing **[Select]** to enter.
3. You can find an entry by name.
4. Select **[Search]**.
5. If you want to edit, delete, copy an entry, or to add the voice to one, select **[Options]**. The below menu will be displayed.







- **Edit** : You can edit the name, number, E-mail, and fax by pressing  [OK].
- **Delete** : You can delete an entry.
- **Copy** : You can copy a entry from SIM to phone or from phone to SIM.
- **Call** : You can call thru the chosen entry.
- **Voice** : You can add the voice to the entry or change the voice tag.
- **Main number** : You can select the one out of mobile, home, office that you often use. The main number will be displayed first, if you set this.





Add new [Names 2]

You can add phonebook entry by using this function.

Phone memory capacity is 200 entries. SIM card memory capacity depends on the cellular service provider.

You can also save 20 characters of name in the Phone memory, and you can save characters in the SIM card. the number of character is SIM dependent feature.

1. Open the phonebook first by pressing  [Names] in standby mode.
2. Scroll to highlight **Add new**, and press  [Select] to enter.
3. Select the memory you want to save: **SIM** or **Phone**.
 - **SIM** : You can add name and number for entry.
 - a. Write a name to add.
 - b. Press  [OK], then you can input a number.
 - c. Press  [OK].
 - d. You can set a group for the entry by pressing  : **Family, Friend, Colleague, VIP, Group 1, Group 2, Others.**
 - e. If you want to add the voice, press  [Yes].

- **Phone** : You can add name, number and E-mail address.
 - a. Write a name to add.
 - b. Press  [OK].
 - c. Enter the numbers following as mobile, home, office, and fax by pressing  [OK]. Also, you can input E-mail address.
 - d. You can set a group for the entry by pressing : **Family, Friend, Colleague, VIP, Group 1, Group 2, Others.**
 - e. If you want to add the voice, press  [Yes].



You should speak a word within 2 seconds, and the phone asks you to speak it again to ensure the accuracy of voice recognition. After voice recognition has finished, Voice is attached automatically.

Note



- The voice can only be attached to main number which you set. For example, If you change main number voice will be automatically attached changed number. This means that you cannot attach voice to mobile, office, home number simultaneously.
- You can add voice tag to phone number in SIM card. The voice tag can be erased if you remove or change SIM card.

Caller groups [Names 3]

You can list up to 20 members per one group. There are 7 groups you can make lists to.

1. Press  [Names] to enter into the phonebook in standby mode.
2. Scroll to **Caller groups** item then press  [Select] to enter this menu.
3. Every Group list will be displayed.: **Family, Friend, Colleague, VIP, Group 1, Group 2, Others.**
4. Select Group name that you want to manage by pressing  [Select].
5. Then submenus below will be displayed.

- **Member list**

1. Scroll to highlight **Member list**, and then press  [Select] to enter.
2. The member lists are displayed.
3. Scroll to highlight required name. The number will be displayed in the below screen.
4. Press  [Options] to edit, to delete the name and phone number.

- **Group ring tone**

You can set the ring tone depending on Group.

- **Group icon**

You can set icon depending on Group.

- **Group call ani.**



You can set the animation for each group.

- **LED color**

You can set LED color depending on Group. You can also change it in 7 colors.

- **Add member**

You can add the member in Caller groups.

1. Scroll to highlight **Add member**, and then press  [Select] to enter.
2. The group member shouldn't be exceeded 20. Otherwise, the error message will be displayed.
3. Press  [Select] to add member.



- **Remove member**



You can delete the member already saved in phonebook.

- **Rename**

You can change group name.



Speed dial [Names 4]

You can assign any of the keys  to  with a Name list entry. You can call directly by pressing this key for 2-3 seconds.

1. Open the phonebook first by pressing  [Names] in a standby mode.
2. Scroll to **Speed dial**, then press  [Select] to enter this menu.
3. Every Speed dial will be displayed.
4. If you want to add Speed dial, select **<Empty>**. Then, you can search the name in phonebook.
5. If you select allocated name by speed dial, you can view following the submenus.
 - **Change** : You can change the allocation of speed dial number.
 - **Delete** : You can delete the allocated speed dial number.

Settings [Names 5]

You can set preferred memory which includes **Variable, SIM or Phone** and preferred search which includes **Variable, Name and Number**.





1. Open the phonebook first by pressing  [Names] in a standby mode.
2. Scroll to **Settings**, then Press  [Select] to enter.
3. Then submenus below will be displayed.
 - **Set memory**
 1. Scroll to highlight **Set memory**, then press  [Select] to enter.
 2. The three submenus are displayed.
 - If you select **Variable**, when adding entry, the phone will ask where to store.
 - If you select **SIM**, when adding entry, without asking where to store, the phone will store entry to SIM.
 - If you select **Phone**, when adding entry, without asking where to store, the phone will store entry to Phone memory.

- **Search by**

1. Scroll to highlight **Search** by, then press  [Select] to enter.
2. The three submenus are displayed.
 - If you select **Variable**, when searching, the phone will ask how to search.
 - If you select **Name**, when searching, without asking how to search, the phone will search entry by name.
 - If you select **Number**, when searching, without asking how to search, the phone will search entry by number.



Delete all [Names 6]

You can delete all entries in **SIM**, **Phone**, and **Voice**. This function requires Security code.





1. Press  [Names] to enter into the phonebook in standby mode.
2. Scroll to **Delete all**, then press  [Select].
3. Then select a memory to erase: **SIM**, **Phone**, **Voice**.
4. And then you will be requested to enter Security code.
5. Press  [OK] or, press  [Back] to cancel.

Copy all [Names 7]

You can copy/move entries from SIM card memory to Phone memory or from Phone memory to SIM card memory.

1. Open the phonebook first by pressing  [Names] in standby mode.
2. Scroll to **Copy all**, then press  [Select] to enter this menu.
3. Then submenus below will be displayed.
 - **SIM to Phone** : You can copy the entry from SIM Card to Phone memory.
 - **Phone to SIM** : You can copy the entry from Phone memory to SIM Card.

Voice list [Names 8]







You can see all phone numbers which contain voice. You can also call directly by pressing  [Send]. After selecting phone number by using  and  and press  [Options], you can see following the submenus.

- **Play** : You can play voice which is attached to phone number.
- **Change** : You can change voice which is attached to phone number.
- **Delete** : You can delete voice which is attached to phone number.
- **Call** : You can call by selecting this menu.

Information [Names 9]

Service Dial Number



Use this function to access a particular list of services provided by your network operator (if supported by the SIM card).

1. Open the phonebook first by pressing  [Names] in a standby mode.
2. Scroll to **Information**, then press  [Select] to enter.
3. Scroll to **Service dial number**, then press  [Select] to enter.
4. The names of the available services will be shown.
5. Use  and  to select a service. Press  [Send].

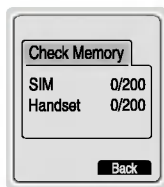
Check memory



This feature allows you to see how many free and in-use are in your phonebook.

1. Open the phonebook first by pressing  [Names] in standby mode. Select **Information** by pressing  [Select].
2. Scroll to **Check memory**, then press  [OK] to enter this menu.

Own number (SIM dependent)

You can check your own number in SIM card.



1 Messages

- 1 Write message
 - Send
 - Save
 - Use template
 - Use namecard
 - Attach symbol
 - Attach picture
 - Attach animation
 - Attach sound
 - Add dictionary
 - List dictionary
- 2 Inbox
 - Delete
 - Forward
 - Get numbers
 - Reply
 - Return call
 - Save attachments
- 3 Outbox
 - Delete
 - Forward
 - Get numbers
- 4 Info service
 - 1 Read
 - 2 Receive CB
 - 3 Alert
 - 4 Language
 - 5 Topics
- 5 Namecard
- 6 Templates
- 7 Delivery report
- 8 Settings
 - 1 Message type
 - 2 Validity period
 - 3 Status report
 - 4 Pay for reply?
 - 5 SMS centre
 - 6 Voicemail centre
- 9 Check memory



2 Call register

- 1 Missed calls
- 2 Received calls
- 3 Dialed calls
- 4 All calls list
- 5 Clear recent calls
- 6 Call charge
 - 1 Call duration
 - 2 Call cost
 - 3 Setting
- 7 GPRS information
 - 1 Call duration
 - 2 Data volume



3 Profiles

- 1 Vibrate only
- 2 Quiet
 - *-1 Enable
 - *-2 Change
- 3 General
- 4 Loud
- 5 Headset
- 6 Car



4 Settings

- 1 Alarm clock
 - 1 Enable
 - 2 Disable
- 2 Date & Time
 - 1 Date
 - 2 Time
- 3 Phone settings
 - 1 Display
 - 2 Voice dial
 - 3 LED indicator
 - 4 Serial port
 - 5 Language
- 4 Call settings
 - 1 Minute minder
 - 2 Answer mode
 - 3 Send number
 - 4 Call waiting
 - 5 Auto redial
 - 6 Select line
 - 7 Next incoming
 - 8 CUG
- 5 Security settings
 - 1 PIN code
 - 2 Call barring service
 - 3 FDN setting
 - 4 Change code
- 6 Network settings
 - 1 Automatic
 - 2 Manual
 - 3 Preferred
 - 4 User define
- 7 Restore factory settings



5 Call divert

- 1 All voice calls
- 2 If busy
- 3 If not answered
- 4 If out of reach
- 5 All data calls
- 6 All fax calls
- 7 Cancel all diverts



6 Scheduler

- 1 New
 - 1 Schedule
 - 2 Memo
- 2 View day
 - 1 Options
- 3 View all
- 4 Delete last
- 5 Delete all



7 Fun & Tools

- 1 My folder
 - 1 Picture
 - 2 Icon
 - 3 Animation
 - 4 Ring tone
 - 5 Sound
- 2 Game
- 3 Melody composer
- 4 Graphic editor
- 5 Unit converter
- 6 Calculator
- 7 World time



8 Internet

- 1 Home
- 2 Bookmarks
- 3 Push message
 - 1 Inbox
 - 2 Receive
- 4 Profiles
- 5 Go to URL
- 6 Cache settings
 - 1 Clear cache
 - 2 Cache check
- 7 Security certif.
- 8 Profile reset



9 SIM Service

This menu depends on SIM and the network services.

- Information and specification on this menu is subject to change without prior notice.
- If any translated information appeared on the translation menu version is different in content, information on the English menu is final.



This menu includes functions related to SMS (Short Message Service), voice mail, as well as the network's service messages.

Write message [Menu 1-1]

You can write and edit text message up to 918 characters. Also, you can check the number of characters.

1. Enter the **Messages** menu by pressing [Select].
2. If you want to write a new message, select **Write message** in the menu.
3. Input the message by using eZi text. For details, see eZi text (Page 33).
4. When you finish writing your message, press [Options].
Then following option menu will be displayed.

Send

Sends the text message.

1. If you want to send the text message, enter the number you want.
2. Your phone asks you to enter the number that you want to send it to.
3. After sending it, your phone asks whether you will store the edited message.
4. Press [Yes] if you want to store it in Outbox and press [No] if you don't want to.

Save

Stores the message in Outbox.

1. Your phone asks whether you will save the edited message.
2. Press [Yes] if you want to save it in Outbox and press [No] if you don't want to.

Use template

The template is pre-defined message. You can add the template of the list to the message when you edit it.

Use namecard

The items of the name card are a name, mobile, office, fax, and email. You can add a namecard to the message.

EMS function

If you press  in Write message menu, you can use EMS service.

Attach symbol



Attach picture

Attach animation

Attach sound



Add dictionary (For English text)

If you add a word you use often, you can input it by pressing a key once for each character.

1. Enter the menu.
2. Scroll to highlight **Add dictionary**, and then press  [Select].
3. Input a word, and then press  [Add].

List dictionary (For English text)

You can view the list you already saved words in a dictionary.

1. Enter the menu.
2. Scroll to highlight **List dictionary**, and then press  [Select].
3. You can check the word list.
4. If you want to delete a word, press  [Delete].
5. If you want to delete all words in a list, select **Delete all** at the bottom of the list by pressing  [Select].

eZi-Text

The eZi text allows you to type easily and quickly. If you just press a key marked a character on the keypad, you can get a character you want. It is useful to make a word and a sentence. If you press  for a long time, you can change the type of language.

Also, the phone supports four modes: **eZi Mode**, **Numeric mode**, **Capital mode**, and **Small mode**. If you want to change mode, press  key.

• How to Use in eZi mode

To input a character in eZi text mode, you just press each key once for a character you want.

For example, to write **Girl** in eZi mode;

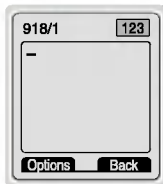
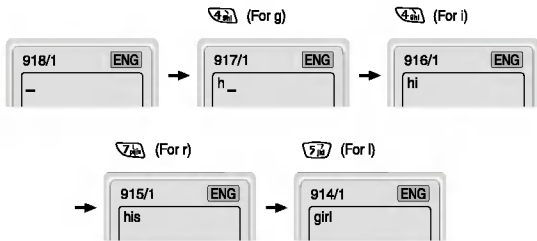

• How to use in Numeric mode

To input a number in Numeric mode, you press a number key displayed on the keypad.

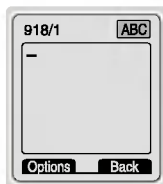

• How to use in Capital mode

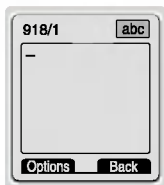

To input Capital letter, you press a character key displayed on the keypad.





• How to use in Small mode

To input Small letter, you press a character key displayed on the keypad.

i Note

- If you want to input a symbolic character, press  [Options] : select **Attach symbol**, then press  [Select] to enter.

Inbox [Menu 1-2]

When you receive a text message, your phone shows the symbol and stores it in the incoming message lists. Scroll to the desired message by using  ,  . In addition, you can see **Delete all** for deleting all incoming messages at the bottom of the list. While reading the message, press  [Options] to access the available options.

Delete

The selected message is deleted.

Forward

You can forward the selected message to the other party.

Get numbers

If the selected message has the phone number, you can extract and save it in a phonebook. Also, you can call by this number.

Reply





You can reply to the sender by message.

Return call

You can call back to the sender who sent the message automatically.

Save attachments

Outbox [Menu 1-3]

When you enter this menu, you can see the outgoing call list. Scroll to the desired message by using ,  and press  [Select] to see the message. And if you want to exit **Outbox** menu, press  [Back].

In addition, you can see **Delete all** to delete all outgoing messages at the bottom of the list.

While reading message, press  [Options] to access the following submenus.

Delete

The selected message is deleted.

Forward

You can forward the selected message to the other party.

Get numbers



If the selected message has the phone number, you can extract and save it in a phonebook. Also, you can call by this number.

Info service [Menu 1-4]

(Dependent on network and subscription)

Cell Broadcast messages (CB Message) are text messages by the network to GSM phone users. They provide general information such as weather reports, traffic news, taxis, pharmacies, and stock prices. Each type of information has the number; therefore, you can contact service provider. When you receive CB message, you can read it following sequence:

Read [Menu 1-4-1]

1. When you receive CB message, it will be displayed on the screen. You can read the message by scrolling  , .
2. After reading the message, press  to return to the standby mode. In addition, you can save it until another message is reached.

Receive CB [Menu 1-4-2]

• Yes

If you select this menu, your phone will receive the Cell Broadcast message.

• No

If you select this menu, your phone will not receive the Cell Broadcast message any more.

Alert [Menu 1-4-3]

• Yes

If you select this menu, your phone will beep when Cell broadcast message is received.

• No

If you select this menu, your phone will not beep despite Cell broadcast message is received.

Language [Menu 1-4-4]

You can select the language you want. Then your phone will receive the cell broadcast message in your chosen language.

Topics (Dependent to network and subscription) [Menu 1-4-5]

- **Add**

If you select this menu, you will add the CB message category in Phone memory with its nickname.

- **View list**

If you select this menu, you can see CB message category which you added. If you press  [Option], you can edit and delete CB message category which you added.

- **Active list**

You can select the CB message category in active list by pressing  [Select].

Namecard [Menu 1-5]

It's for editing the namecard. The items of the namecard are a name, mobile, office, fax, and email.

- **Edit** : You can edit a namecard.
- **Delete** : You can delete a namecard.

Templates [Menu 1-6]

It's for editing pre-defined messages. You can see 11 pre-defined messages in the list. You can save 6 templates before you edit. But you can changed them. The others are **<Empty>**.

- **Edit** : You can edit a template.
- **Delete** : You can delete the template.

Delivery report [Menu 1-7]

You can read and delete delivery report messages.

Settings [Menu 1-8]

Message type [Menu 1-8-1]

Text, Voice, Fax, Natl. paging, X.400, E-mail, ERMES

Usually, the type of message is set to **Text**. You can convert your text into alternative formats, which are suitable for the device that will be received the message. Contact your service provider for the availability of this function.

Validity period [Menu 1-8-2]

This network service allows you to set how long your text messages will be stored at the message center while attempts are made to deliver them to you.

Status report [Menu 1-8-3]

If you set **Yes** in this menu, you can check whether your message is sent successfully or not.

Pay for reply? [Menu 1-8-4]

When a message is sent, it allows the person to whom you sent the message to reply and charges the cost of the reply to your telephone bill.

SMS centre [Menu 1-8-5]

If you want to send the text message, you can get the address of SMS centre through this menu.

Voicemail centre [menu 1-8-6]

You can get the voicemail if this feature is supported by the network service provider. When new voicemail is arrived, the symbol will be displayed on the screen. Please check with your network service provider for details of their service in order to configure the handset.

1. Press  key for a long time in standby mode.
2. You can check the following submenus.:

- **Home [Menu 1-8-6-1]**

The number dialed on the home network to listen to voicemail.

- **Roam [Menu 1-8-6-2]**

The number dialed when other networks to listen to voicemail.

Check memory [Menu 1-9]

If you select this menu, the phone shows an used memory and total amount of memory. The total memory is the sum of SIM and Phone memory.

Call register [Menu 2]

Accessing the Menu

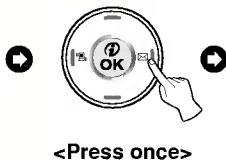
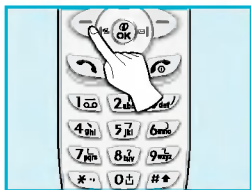

<Press once>



Missed calls [Menu 2-1]

This menu shows recently missed numbers. You can call by this number, also save and view date and time this menu.

Received calls [Menu 2-2]

This menu shows recently received numbers. You can call by this number, also save and view date and time.

Dialled calls [Menu 2-3]

This menu shows recently dialed numbers. You can call by this number, also save and view date and time.

All calls list [Menu 2-4]

You can save the phone number and check the date, time for a call. Moreover, you can call back to the other party.

Clear recent calls [Menu 2-5]







You can delete the all call records.

Call charge [Menu 2-6]

Within these submenus, you can view the duration and the call cost of your calls.

Call duration [Menu 2-6-1]







This function allows you to view the duration of your Last Call, All Calls, Incoming Calls and Outgoing Calls in hours, minutes and seconds. You can also reset the call timers.

1. Press  [Menu] in standby mode.
2. Press  for direct access or use  and  to enter **Call register**.
3. Scroll to highlight **Call charge** and press  [Select].
4. Scroll to highlight **Call duration** and press  [Select].

The following 5 submenus: **Last call**, **All calls**, **Incoming**, **Outgoing** and **Reset all**.

Call cost [Menu 2-6-2]

This function allows you to check the cost of your last call, all calls, remaining and reset the costs. To reset the cost, you need the PIN2 code.

1. Press  [Menu] in standby mode.
2. Press  for direct access or use  and  to enter **Call register**.
3. Scroll to highlight **Call charge** and press  [Select].
4. Scroll to highlight **Call cost** and press  [Select] to enter.

The following 4 submenus: **Last call**, **All calls**, **Remaining** and **Reset all**.







Note

- The actual cost invoiced for calls by your service provider may vary, depending upon network features, rounding-off for billing, and taxes.

Setting [Menu 2-6-3] [SIM Dependent]

• Set tariff [Menu 2-6-3-1]

You can set the currency type and the unit price. Contact your services providers to obtain charging unit prices. To select the currency or unit in this menu, you need the PIN2 code.







1. Press  [Menu] in standby mode.
2. Press  for direct access or Use  and  to enter **Call register**.
3. Scroll to highlight **Call charge** and press  [Select].
4. Scroll to highlight **Setting** and press  [Select] to enter.
5. Select **Set tariff**.

Note

- When all units have been used, no calls can be made except emergency calls. Depending on the SIM card, you need the PIN2 code to set a call cost limit.







• Set credit [Menu 2-6-3-2]

This network service allows you to limit the costs of your calls by selected charging units. If you select **Read**, the number of remaining unit is shown. If you select **Change**, you can change your charge limit.

1. Press  [Menu] in a standby mode.
2. Press  for direct access or use  and  to enter **Call register**.
3. Scroll to highlight **Call charge** and press  [Select].
4. Scroll to highlight **Setting** and press  [Select] to enter.
5. Select **Set credit**.

• Auto display [Menu 2-6-3-3]

This network service allows you to see automatically cost of your last call. If you select **Yes** in **Auto display** menu, you can see the last cost when the call is released.

1. Press  [Menu] in standby mode.
2. Press  for direct access or use  and  to enter **Call register**.
3. Scroll to highlight **Call charge** and press  [Select].
4. Scroll to highlight **Setting** and press  [Select] to enter.
5. Select **Auto display**.

GPRS information [Menu 2-7]

You can check the amount of data transferred over the network through GPRS. In addition, you can also view how much time you are online.

1. Press .
2. Scroll to the information you want to check. Your options include the following:

Call duration [Menu 2-7-1]

You can check the duration of GPRS call. You can also reset the call timers.

- **Last call**
- **All calls**
- **Reset all**

Data volume [Menu 2-7-2]

You can check the data volume.

- **Sent**
- **Received**
- **All**
- **Reset all**

Profiles [Menu 3]

Accessing the Menu

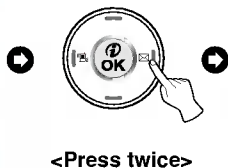

<Press twice>



In this menu, you can adjust and customize the phone tones for different events, environments and caller's group.

1. Press [Menu] in standby mode.
2. Press for direct access or use and to enter **Profiles**.
3. You can also enter this menu directly by pressing key in standby mode.

Vibrate only [Menu 3-1]

- **Enable** : You can adjust the profile as Vibration if you need vibration mode.

Quiet [Menu 3-2]

- **Enable** : You can adjust the profile as Silent if you are in Silent place.
- **Change** : You can change the values of Profiles submenus.

General [Menu 3-3]

- **Enable** : You can adjust the profile as General.
- **Change** : You can change the values of Profiles submenus.

Loud [Menu 3-4]

- **Enable** : You can adjust the profile as Loud if you are in a noisy environment.
- **Change** : You can change the values of Profiles submenus.

Headset [Menu 3-5]

- **Change** : You can change the values of Profiles submenus.

Car [Menu 3-6]

- **Change** : You can change the values of Profiles submenus.

Note

- In case of putting on Handsfree kit or ear microphone, you can merely activate **Headset** or **Handsfree** menu except for the other profile menus. However, they can be changed the value.

A Group of Profiles submenus [Menu 3-x-x]

Profiles menu have the submenus as shown below.

Incoming alert type [Menu 3-x-1]

Allows to alert for the incoming call for adjusting environment.

Ring type [Menu 3-x-2]

Allows to set the ring type for adjusting environment.

Ring volume [Menu 3-x-3]

Allows to set the ring volume for adjusting environment.

Message alert type [Menu 3-x-4]

Allows to alert when receiving a message for adjusting environment.

Key volume [Menu 3-x-5]

Allows to set the keypad volume for adjusting environment.

Note

- If you set the Handsfree kit to the phone, you can't activate the vibration related with Incoming alert or Message alert menu. Therefore, in Handsfree menu, you can view the following submenus;
 - **Incoming alert** : Ring, Silent
 - **Message alert** : Beep, No alert

Note

Automatic answer

- This function will be activated only when your phone is connected to the handsfree kit or headset.
 - **Disable** : The phone will not answer automatically.
 - **After 5 sec** : After 5 seconds, the phone will answer automatically.
 - **After 10 sec** : After 10 seconds, the phone will answer automatically.

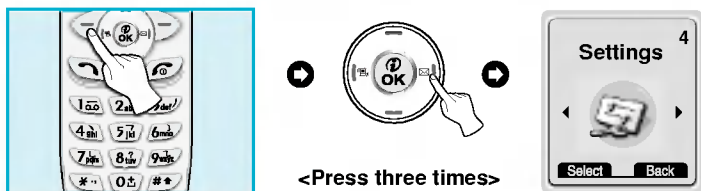

You can set the following menus for your convenience and preferences.

1. Press [Menu] in standby mode.
2. Press for direct access to enter **Settings**.

Alarm clock [Menu 4-1]

You can set the phone to alarm at a specified within this menu.

Enable [Menu 4-1-1]

You can set the time (Hour and Minute) for raising the alarm.

1. Enter the menu.
2. Select Enable by pressing [Select], and then enter the alarm time you want.
3. Press [OK].
4. Select the repeat period: **Once**, **Daily**, **Weekly**, and **Monthly**.
5. If you set **Yes** in **Power off alarm**, the alarm signal sounds at the time you set even if the phone is turned off.

Disable [Menu 4-1-2]

You can cancel setting the alarm time.



1. Enter the menu.
2. Select **Disable** by pressing [Select].
3. “Done” message is displayed.
4. If you want to cancel, press [Yes]. If not, press [No].

Date & Time [Menu 4-2]

Date [Menu 4-2-1]

- **Set date**

In this menu, you can set the date of your phone.

1. Enter the menu.
2. Select **Set date** by pressing  [Select].
3. Enter the number you want to set the date.
4. Press  [OK].

- **Date format**

You can set the **Date format** in this menu.





Time [Menu 4-2-2]

The phone has its own clock. In this menu you can set the time and select between the 12-hour or 24-hour time formats.

1. Enter the menu.
2. Scroll to highlight **Time** by pressing  [Select].



- **Set time:**

You can set time of your phone in this menu.

1. Select **Set time** by pressing  [Select].
2. Enter the number you want to set the time.
3. Select the **AM/PM** you want to set the time format by pressing  ,  key.
4. Press  [OK].

- **Time format:**

Your can select time format between 12-hour or 24-hour.

1. Scroll to highlight **Time format** by pressing  [Select].
2. Select 12 hour or 24 hour you want by pressing  [Select].



Phone settings [Menu 4-3]

You can set the phone figures you want. Scroll to highlight **Phone settings** menu, and then press  [Select].

Display [Menu 4-3-1]

- **Call :**
You can set the animation as making a call.
- **Wallpaper :**
You can select background picture in a standby mode.
- **Internet connect :**
You can set the animation as connecting Internet.
- **Power on :**
You can set the animation as turning on a phone.
- **Power off :**
You can set the animation as turning off a phone.
- **Welcome note :**
You can set the displayed message as turning on a phone.
- **Greeting note :**
If you select **Yes**, this menu allows you to select the standby display. In text mode, you can edit the text.
- **Backlight :**
You can set the light-up duration you want whenever you press a key.
- **LCD contrast**



You can set the brightness of LCD you want by pressing   .

Voice dial [Menu 4-3-2]

- **Automatic** : You can enter voice dial mode whenever you open folder.
- **Manual** : You can enter voice dial mode by pressing  key for a long time.

LED indicator [Menu 4-3-3]



You can check the network status through Call indicator Light. If you are in service area, Call Indicator Light will flicker to Green. On the contrary, if you are in no service area, this light will change to Red.

Furthermore, you can set the color of light depending on Group in phonebook.

Incoming call [Menu 4-3-3-1]

You can set the one of the colors such as red, blue, yellow, orange and so on.

Standby [Menu 4-3-3-2]

You can check the network status by LED color in a standby mode.

Serial port [Menu 4-3-4]

FAX

You can set the rate of serial port to 19200bps for using the application between PC and fax.

Others

You can set the rate of serial port to 115200bps for using PC application for GPRS call, data call, and PC Sync.

Language [Menu 4-3-5]

You can select the language will be displayed.

Call settings [Menu 4-4]

You can set the menu relevant to a call by pressing  [Select] in Setting menu.

Minute minder [Menu 4-4-1]

If you select **Yes**, you can check the call duration by beep sound every minute during a call.

Answer mode [Menu 4-4-2]

- **Any key [Menu 4-4-2-1]**

If you select this menu, you can receive a call by pressing any key except  key.

- **Folder open [Menu 4-4-2-2]**

If you select this menu, you can receive an incoming call by only opening folder.

Send number [Menu 4-4-3]

(network and subscription dependent)

- **Yes [Menu 4-4-3-1]**

If you select this, you can send your phone number to the other party. That is, your phone number will be displayed on receiver's phone.

- **No [Menu 4-4-3-2]**

If you select this, you can't send your phone number.

Call waiting [Menu 4-4-4]

(network dependent)

If this service is Enable, you can accept a waiting (incoming) call. If this service is Disabled, you cannot recognize the waiting (incoming) call.

- **Activate [Menu 4-4-4-1]**

Activating the corresponding service.

- **Deactivate [Menu 4-4-4-2]**

Deactivating the corresponding service.

- **Check status [Menu 4-4-4-3]**

Checking the Status of the service.

Auto redial [Menu 4-4-5]

- **Yes [Menu 4-4-5-1]**

When this function is set on, your phone will make up to 10 attempts for a call after not connecting.

- **No [Menu 4-4-5-2]**

Your phone will not make any attempts to connect the call after not connecting.

Select line [Menu 4-4-6]

(network dependent)

This function is only used if Two line service supported by the Service Provider. Two independent phone numbers are registered for the phone. This function provides you with the selection the currently used phone number. If this function is supported by your service provider, the following menu will be displayed.

- **Line 1** : Select Line 1 as the current phone number.

- **Line 2** : Select Line 2 as the current phone number.

Next incoming [Menu 4-4-7]

(network dependent)

In case of Single Numbering Service, you can use the phone and a connected PC to send and receive fax, data, and voice. If you select the mode, you can receive data, fax, or voice each mode. Once you enter this menu, you following options are displayed.

- **Voice**

You can receive the voice call.

- **Data**

You can receive the data call.

- **Fax**

You can receive the fax call.

Note

- Single numbering service means that the number of fax or data service is identical with the number of voice service. And, these modes depend on network feature.

CUG (Closed User Group) [Menu 4-4-8]

(network dependent)

Use this function to restrict usage of the phone to calls with numbers that belong to certain user groups. When this function is used every outgoing call is associated with a group index. If a group index is specified, it is used for all outgoing calls. If no group index is specified, the network will use the preferential index (a specific index that is stored in the network).

A. Select : Setting the selected CUG Index.

B. Edit : Editing the CUG name and CUG Index.





C. Delete : Deleting the selected CUG.

D. Clear all : Deleting All CUG.

Security settings [Menu 4-5]

PIN code [Menu 4-5-1]

In this menu, you can set the phone to ask for the PIN code of your SIM card when the phone is switched on. If this function is activated, you'll be requested to enter the PIN code.

1. Press  [Menu] in standby mode.
2. Press  key for direct access or use  and  to enter **Settings**.
3. Scroll to highlight **Security settings** menu.
4. Select **PIN code** by pressing  [Select].
5. You can view the following submenus.
 - **Enable** : Enable PIN code request.
 - **Disable** : Disable PIN code request.

Call barring service [Menu 4-5-2]

The Call barring service prevents your phone from making or receiving certain category of calls. This function requires the call barring password. You can view the following submenus.

- **All outgoing**

The barring service of all outgoing calls.

- **Outgoing Intl [Outgoing international]**

The barring service of all outgoing international calls.

- **Outg. intl roam [Outgoing international when roam]**

The barring service of all international outgoing calls except home network.

- **All incoming**

The barring service of all incoming calls

- **Inc when roam**

The barring service of all incoming calls when roaming

- **Cancel all barrings**





You can cancel all barring service.

• Change passwd

You can change the password for Call Barring Service.

FDN setting [Menu 4-5-3] (SIM dependent)

You can restrict your outgoing calls to selected phone number. The numbers are protected by your PIN2 code.

1. Press  [Menu] in standby mode.
2. Press  key for direct access or use ( and ) to enter **Settings**.
3. Scroll to highlight **Security settings** menu.
4. Select FDN setting by pressing  [Select].
5. If the PIN 2 code is correct, you can view the following submenus.

• Fixed dial num [Menu 4-5-3-1]

On : You can restrict your outgoing calls to selected phone number.







Off : You can call without restricting phone number.

• Number list [Menu 4-5-3-2]

You can view the number list saved as Fixed dial number.

Change code [Menu 4-5-4]

You can change the access codes: **PIN, PIN2, Security code**.

1. Press  [Menu] in standby mode.
2. Press  key for direct access or use ( and ) to enter **Settings**.
3. Scroll to highlight **Security settings** menu.
4. Select **Change code** by pressing  [Select].
5. If you want to change the PIN/PIN2/Security code, input your original code, and then press  [OK].
6. Input new PIN/PIN2/Security code, and verify the them.

Network settings [Menu 4-6]

You can select the network which you will be registered either automatically or manually. Usually, the selection of the network used by the handset is automatic.

Automatic [Menu 4-6-1]

The phone automatically selects network which is available in the area.

Manual [Menu 4-6-2]

The phone will find the list of available networks and show you them. Then you can select the network which you want to use if this network has a roaming agreement with your home network operator.

Preferred [Menu 4-6-3]

You can set a list of preferred networks the handset should attempt to register with first, before attempting to register to any other networks. This list is created from the handset's predefined list of known networks.

User define [Menu 4-6-4]

You can add entries or delete new ones from the network list. This can even include new networks whose network codes are not known to the handset. To do this, select and then enter the network code, country code and network name.

Restore factory settings [Menu 4-7]

You can set the handset to the default configuration by selecting this menu. In addition, you need Security code to activate this function.

- **How to use Handfree portable:**

If you want to use the handsfree portable(earphone), please the button for a long time after inserting it to the connector when incoming a call.

Call divert [Menu 5]

(network and subscription dependent)

Accessing the Menu



<Press four times>



The Call divert service allows to divert incoming voice calls, fax calls, and data calls to another number. For details, contact your service provider.

1. Press [Menu] in standby mode.
2. Press for direct access or use and to enter **Call divert**.

All voice calls [Menu 5-1]

Diverts voice calls unconditionally.

If busy [Menu 5-2]

Diverts voice calls when the phone is in progress.

If not answered [Menu 5-3]

Diverts voice calls which you do not answer.

If out of reach [Menu 5-4]

Diverts voice calls when the phone is switched off or out of range.

All data calls [Menu 5-5]

Diverts to a number with a PC connection unconditionally.

All fax calls [Menu 5-6]

Diverts to a number with a fax connection unconditionally.

Call divert [Menu 5]

Accessing the Menu

(network and subscription dependent)

The submenus [Menu 5-x-x]

Call divert menus have the submenus as shown below.

Enable [Menu 5-x-1]

Activating the corresponding service.

- **Voicemail box [Menu 5-x-1-1]**

Forwards to message center. This function doesn't include All data calls and All fax calls menus.

- **Other number [Menu 5-x-1-2]**

0Inputs the number for diverting.

- **Favorite [Menu 5-x-1-3]**

You can check 5 diverted numbers.

Disable [Menu 5-x-2]

Deactivating the corresponding service.

Check status [Menu 5-x-3]

Checking the Status of the corresponding service.

Cancel all diverts [Menu 5-7]

Cancels all call divert service.

Scheduler [Menu 6]

Accessing the Menu

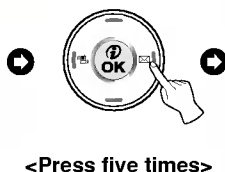

When you enter this menu a Calendar will show up. On top of the screen there are sections for date and icons. Whenever you change the date, the calendar will be updated according to the date. And square cursor will be used to locate the certain day. If you see under bar on the calendar, it means that there is a schedule that day. This function helps to remind you of your schedule and memo. The phone will sound an alarm tone if you set this for the note.

For changing the day, month, and year.

Key	Description	Key	Description
	Yearly		Weekly
	Monthly		Daily

Note

- Your phone should be switched on to use this function.

New [Menu 6-1]

You can edit maximum 30 characters. You can take a note. You can choose the following types of note. You can make up to maximum 20 notes.

Schedule [Menu 6-1-1]

Input the subject, the schedule time, the repeat time, alarm time by pressing  [Select].



• Repeat

- **Once** : no repeat.
- **Daily** : repeat schedule daily for 5 days.
- **Weekly** : repeat schedule weekly for 5 weeks.
- **Monthly** : repeat schedule monthly for 5 months.
- **Yearly** : repeat schedule yearly for 5 years.



• Alarm time

- **On time** : alarm on time you set already.
- **Before 10 Min** : alarm before 10 minutes from the schedule you set already.
- **Before 30 Min** : alarm before 30 minutes from the schedule you set already.
- **Before 1 hour** : alarm before 1 hour from the schedule you set already.
- **Before 1 day** : alarm before 1 day from the schedule you set already.

Memo [Menu 6-1-2]

1. Select **New** by pressing  [Select].
2. Scroll to highlight **Memo**.
3. Press  [Select].
4. Input the memo and then press  [Select].

View day [Menu 6-2]

Shows the note for the chosen day. Use  ,  to browse through the note lists. If you set alarm for the note, Alarm watch is displayed. Press  [Options] to delete, edit the note you selected.

Options [Menu 6-2-1]



- **Edit**

You can edit the subject, time, the repeat time and alarm time by pressing  [Select].

- **Delete**

You can delete the note.

View all [Menu 6-3]

Shows the notes that are set for all days. Use  ,  to browse through the note lists. You can use the same menu as "View day" by pressing  [Options].

Delete last [Menu 6-4]

You can delete for the last schedule already is notified you.

Delete all [Menu 6-5]

You can delete for the all note(s).



<Press six times>



My folder [Menu 7-1]

You can view, delete, and control download contents.

Picture [Menu 7-1-1]

Icon [Menu 7-1-2]

Animation [Menu 7-1-3]

Ring tone [Menu 7-1-4]

Sound [Menu 7-1-5]

The Submenus for each main one [Menu 7-1-x-x]

- **Edit [Menu 7-1-x-1]**

You can edit each download contents.

- **Edit title [Menu 7-1-x-2]**

You can edit the title for each download contents.

- **Delete [Menu 7-1-x-3]**

You can delete each download contents.

Game [Menu 7-2]

The phone offers you the games to play with.

Note

- The control keys are different depending on a game. However, each one has an introduction to explain the main control keys. The rest ones are as follows.

[Common Key Function]







, : Back

: Pause or resume a game

: End the game





Melody composer [Menu 7-3]

You can compose a ring tone melody which you want. When you enter this function, the tone that you created previously is displayed. To enter a new or edit an existing tone:

- Enter the desired notes. ( ~ : CDEFGAB)
- To adjust the characters of the note, do as follows:
 - **Note duration** :  shortens and  lengthens the duration of the note or rest.
 - **Rest** :  inserts a rest of the same duration as the previous note.
 - **Octave** :  sets the octave for new notes.
 - **Pitch** :  makes the note sharp.

Graphic editor [Menu 7-4]

You can edit a graphic picture which you want.

- To edit, choose the desired picture.
- To adjust the picture, do as follows :
 - **Mode change** :  key changes the mode of cursor.
 - **Drawing and Erasing** :  key changes between drawing mode and erasing.
 - **Pixel** :  key controls covering the pixel.
- For help, press  key for a long time.







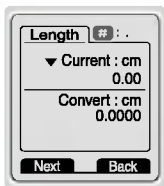

Note

You can download the picture or icon from the operator thru SMS, also you can edit it. However, if the downloaded contents are not applicable for the specifications, "Not supported" message will be displayed.

Unit converter [Menu 7-5]



This converts any measurement into a unit you want. There are 4 types that can be converted into units: **Length, Area, Weight, and Volume.**

- You can select one of four unit types by pressing  [Next] key.
- Select the standard value by using  ,  .
- Select the unit you want to convert by pressing  and  .
- You can check the converted value for the unit you want. Also, you can input the decimal number by pressing  .
- Press  key or  [Back] key if you want to end the process for converting the value.

Calculator [Menu 7-6]

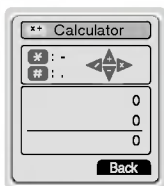

This contains the standard functions such as +, -, *, ÷ : **Addition, Subtraction, Multiplication, and Division.**

1. Input the numbers by pressing numeric keys.
2. Use a navigation key to select a sign for calculation.
3. Then input the numbers followed by the sign.
4. You can view the result by pressing [Result] key.
5. If you want to continue the calculation, repeat the process.
6. Use [Back] key to erase any numbers or signs. Press key if you want to end the calculation process.
7. If you press key, you can input a minus number. In addition, if you press key, you can input a decimal number.

World time [Menu 7-7]

You can view the time for each city around the world. Also, you can set the current time to city time you select.

1. Select the city belonged to the time zone by pressing key.
2. If you use , key, you can check the other city belonged to same time zone of country.
3. You can set the current time to the city time you select.
4. Press [Back] key to exit the menu.

PC Sync

PC Sync is a program for data exchange between PC and phone by data cable. Therefore, if you want to use this function, you have to buy accessory kit. For more information, you can use the guide of PC Sync Help file in CD.

Internet [Menu 8]

Accessing the Menu



<Press seven times>





Your phone supports services based on Wireless Application Protocol(WAP). You can access services supported by your network. The services menu allows you to get the information such as news, weather reports, and flight times.

Home [Menu 8-1]

Return to homepage. The homepage may be the site which is defined in activated profile. It will be defined by Service Provider if you don't make in activated profile.

Bookmarks [Menu 8-2]

When you enter this menu, you can see the bookmarks. Then press  [Select] to access available option, or press  [Back] to exit it.

- **Connect** : Connect to selected bookmark.
- **Add new** : You can add new bookmark.
- **Edit** : Edit the address of selected bookmark.
- **Delete** : Erase selected bookmark from the bookmark list.

Push message [Menu 8-3]

Inbox [Menu 8-3-1]

You can read or delete the push messages.

Receive [Menu 8-3-2]

You can set the option whether you will receive the message or not.

Profiles [Menu 8-4]

You can make up to 5 profiles and activate only one out of them. Scroll to desired profile and press  to access available options.

- **Activate [Menu 8-4-1-1]**

Activate the selected profile.

- **Settings [Menu 8-4-1-2]**

The submenus must be set up before you can browse WAP sites.

- **Homepage [Menu 8-4-1-2-1]**

This setting allows you to enter the address (URL) of site you want to use as homepage. You do not need to type “http://” at the front of each URL as the WAP Browser will automatically add it.

- **Display images [Menu 8-4-1-2-2]**

You can select whether images on WAP cards are displayed or not.

- **Conn. type [Menu 8-4-1-2-3]**

The options for connection type are Temporary or Continuous and depend on the gateway you are using.

- Continuous [Menu 8-4-1-2-3-1]**

A confirmed delivery mechanism but generates more network traffic.

- Temporary [Menu 8-4-1-2-3-2]**

A non-confirmed (connectionless) service.

- **Conn. security [Menu 8-4-1-2-4]**

The options are **On** and **Off** depending on the gateway you are using.

- **Gateway info. [Menu 8-4-1-2-5]**

Almost WAP gateways do not require User ID and Password. If your gateway doesn't have ones, those should be provided by your network. Also, they must be set up before browsing WAP sites.

- **Bearer [Menu 8-4-1-2-6]**

You can set the bearer settings: GPRS or CSD.

- Data setting [Menu 8-4-1-2-7]

IP address : Input the IP address of the WAP gateway you access.

Dial number : Input the telephone number to dial to access your WAP gateway.

Call type : Select the type of data call.: Analogue or Digital(ISDN).

Call speed : The speed of your data connection.

User ID : The users identity for your dial-up server (and NOT the WAP gateway).

Password : The password required by your dial-up server (and NOT the WAP gateway) to identify you.

- Linger time [Menu 8-4-1-2-8]

You need to select one of four timeout periods, after which the WAP Browser will report a failure to send data (for example because the WAP gateway is not responding).

You can continue to browse WML cards in the current deck or stored in the handset cache of memory effectively 'offline' but when you select a link to card outside the current deck and not held in the cache you will activate a new data call.

• Rename [Menu 8-4-1-3]

Edit the Profile Name.

• E-mail server [Menu 8-4-1-4]

- Connect [Menu 8-4-1-4-1]

Connect to the E-mail server that you configured.

- Edit address [Menu 8-4-1-4-2]

Edit the E-mail address.

[Go to URL \[Menu 8-5\]](#)

You can move to the site you want. In this menu, you can also edit the site address.

[Cache settings \[Menu 8-6\]](#)

You can remove the contents of Cache memory or change the Cache mode.

[Clear cache \[Menu 8-6-1\]](#)

The contents of Cache memory will be removed.

[Cache check \[Menu 8-6-2\]](#)

You can change the time for checking the Cache memory.

- **Always [Menu 8-6-2-1]**

The cache is always checked whenever URL is loaded or URL is navigated.

- **Start only [Menu 8-6-2-2]**

The cache is only checked when the WAP is started.

- **Off [Menu 8-6-2-3]**

The cache is never checked. In this setting the cache can be seen as disabled.

[Security certif. \[Menu 8-7\]](#)

A list of the available certificates is shown.

[Profile reset \[Menu 8-8\]](#)

You can reset profiles to return to original settings.

If you are on line, you can view the following these menus.

■ **Home**

Same to [Menu 8-1]

■ **Reload**

Reloads the current page.

■ **Bookmarks**

Same to [Menu 8-2]

■ **Save as Bookmark**

You can save a site as bookmark.

■ **Go to URL**

You can move to the site you want. In this menu, you can also edit the site address.

■ **Go to email server**

You can move to the E-mail server that you configured.

■ **Set as email server**

You can set the address of current site as E-mail server.

To be able to data or fax service, you need the communicate software such as a data or a fax program. Before using these functions, you need to connect your phone to a computer or make sure that your phone is in connection with a compatible device.

Sending Data or Fax Calls

1. Connect your computer to the phone.
2. After starting the communicate software, make a call and transmit a data or fax.
3. After the data or fax transmission, you can end the call by just ending of the communicate software, pressing  [End] or by closing the folder.

Receiving Data or Fax Calls

If you have separate numbers for voice, data and fax calls, your phone recognizes the type of call.

Receiving Data or Fax Calls - Separate numbers (Multi-numbers)

To use a data or a fax service, the display shows which type of call you are receiving.

To receive a data or fax call



1. Connect your computer to the phone.
2. After starting the communicate software, accept a call and receive a data or fax (if it is not answered automatically).
3. After the data or fax reception, you can end the call by just ending of the communicate software, pressing  [End] or by closing the folder.

Receiving Data or Fax Calls - Single number

If you have a SIM card that does not support separate voice, data and fax numbers, the phone does not recognize the type of incoming call.

To use a data or a fax service, make sure that you want to receive a data or fax call mode. You first have to set the phone to one of these options in the call mode (Settings → Call Setting → Next Incoming) sub menu.

To receive a data or fax call



1. Press  [Menu] in standby mode.
2. Select the Settings → Call setting → Next Incoming.
3. Select the call type you want (Voice, Data or Fax) and press  [Select].
4. Connect your computer to the phone.
5. After starting the communicate software, accept a call and receive a data or fax (if it is not answered automatically).
6. After the data or fax reception, you can end the call by just ending of the communicate software, pressing  [End] or by closing the folder.

Once you have set your phone for a specific incoming call, it remains set until you change it.



The menu displayed on the handset screen during a call is different to the default main menu reached from the idle screen, and the options are described here.

1 DURING A CALL



1-1 Putting a Call on Hold

You can place a call on hold or retrieve by just pressing the  [Send] key. When a call is made or answered, press the  [Send] key to place it on hold. When a call is held, press the  [Send] key to make it active.

1-2 Making a Second Call

You can get a dial number from phonebook to make a second call. Press  [Names] key then select **Search**. To save the dial number into phonebook during call, press  [Names] key then select **Add Entry**.

1-3 Swapping Between Two Calls



To switch between two calls, select the  [Option] key, then select Swap or just press  [Send] key.

You can make one of two calls focused by pressing up/down arrow key. If you want to end one of two calls, make the call you want to end focused, then press  [End] key when the call you want to end is focused.

1-4 Answering an Incoming Call

To answer an incoming call when the handset is ringing, simply press the  [Send] key.



The handset is also able to warn you of an incoming call while you are already in a call. A tone sounds in the earpiece, and the display will show that a second call is waiting. This feature, known as Call Waiting, is only available if your network supports it. For details of how to activate and deactivate it see Call waiting [Menu 4-4-4].

If Call Waiting is on, you can put the first call on hold and answer the second, by pressing  [Send] or by selecting the  [Answer] key.



You can end the current call and answer the waiting call by selecting the  [Menu] key, then **End & Answer**.

1-5 Rejecting an Incoming Call



You can reject an incoming call without answering by simply pressing the  [End] key.

When in a call you can reject an incoming call (1st call) by pressing the  [Menu] key and selecting **Multiparty/ End and answer** or by pressing  [End] key.

1-6 Controlling the volume during a call

You can control the volume during a call by pressing  [Options] key and selecting **Volume** followed by  or .

1-7 Muting the Microphone

You can mute the microphone during a call by pressing the  [Options] key then selecting **Mute**. The handset can be unmuted by pressing the  [Unmute]. When the handset is muted, the caller cannot hear you, but you can still hear them.

1-8 Switching DTMF Tones on During a Call

To turn DTMF tones on during a call, for example, to allow your handset to make use of an automated switchboard, select the  [Options] key, then **DTMF On**. DTMF tones can be turned off the same way.

1-9 Calling up the Messages or SIM Tool Kit

The Messages and SIM service main menu options can be reached from the in-call menu by selecting the  [Options] key, then Messages or SIM Tool Kit (screen name depends on the network operator's SIM). SIM Tool kit menu is shown only when SIM in the handset supports SIM Tool kit service.



2 Multiparty or Conference Calls

The multiparty or conference service provides you with the ability to have a simultaneous conversation with more than one caller, if your network service provider supports this feature.

A multiparty call can only be set up when you have one active call and one call on hold, both calls having been answered. Once a multiparty call is set up, calls may be added, disconnected or separated (that is, removed from the multiparty call but still connected to you) by the person who set up the multiparty call. These options are all available from the in-call menu and are listed in Section.

The maximum callers in a multiparty call is five. Once started, you are in control of the multiparty call, and only you can add calls to the multiparty call.

2-1 Making a Second Call

You can make a second call while you are already in a call. To do this, enter the second number and press  [Send]. When you get second call the first call is automatically put on hold. You can swap between calls by selecting the  [Options] key then **Swap**.

2-2 Setting up a Multiparty Call

You can connect a call on hold to the currently active call to form a multiparty call by selecting the  [Options] key then **Multiparty/Join all**.

2-3 Putting the Multiparty Call on Hold

To put a multiparty call on hold, select the  [Options] key then **Multiparty/Hold all**.



2-4 De-activate the Multiparty Call on Hold

To de-activate a multiparty call on hold, select the  [Options] key then **Multiparty/Join all**.

2-5 Adding Calls to the Multiparty Call

To join an active call to the held multiparty call, select the  [Options] key then **Multiparty/Join all**.

2-6 Displaying Callers in a Multiparty Call

To scroll through the numbers of the callers who make up a multiparty call on the handset screen, press  and  keys.



2-7 Putting a Member of a Multiparty Call on Hold

To place one selected caller (whose number is currently displayed on-screen) of a multiparty call on hold, select the  [Options] key then **Multiparty/Exclude**.

2-8 A Private Call in a Multiparty Call

To have a private call with one caller of a multiparty call, display the number of the caller you wish to talk to on the screen, then select the  [Options] key and **Multiparty/Private** to put all the other callers on hold.

2-9 Ending a Multiparty Call

The currently displayed caller of a multiparty call can be disconnected by pressing the  [End] key. To end a multiparty call, press the  [Options] key then select **Multiparty/End multiparty**. Selecting the  [Options] key then **Multiparty/End all**, will end all the active and held calls.

2-10 Explicit Call Transfer (ECT)

If you have one caller on hold and another active call, you may connect one call party to another call party and then leave the call. This is done by selecting the **Multiparty/Transfer** option from the in-call menu.

Care and Maintenance

When using this unit, basic safety precautions as below should be always followed.

- Do not disassemble this unit. (Take it to a qualified service technician when repair work is required.)
- Away from electrical appliance such as a TV, radio or personal computer.
- The unit should be situated from heat sources such as radiators or cookers.
- Do not drop.
- Do not subject this unit to mechanical vibration or shock.
- The coating of the phone may be damaged if covered with wrap or vinyl wrapper.
- Use dry cloth to clean the exterior of the unit. (Do not use solvent such as benzene, thinner or alcohol.)
- Do not subject this unit to excessive smoke or dust.
- Do not keep the phone next to credit cards or transport tickets; it can be affect the information on the magnetic strips.
- Do not tap the screen with a sharp object; otherwise, it may damage the phone.
- Do not expose the phone to liquid or moisture.
- Use the accessories like an earphone cautiously. Do not touch the antenna unnecessarily.

■ Caring for the Battery

- You do not need to completely discharge the battery before recharging. Unlike other battery systems, there is no memory effect that could compromise the battery's performance.
- Use only LG batteries and chargers. LG chargers are designed to maximize the battery life.
- Do not disassemble or short-circuit the battery pack.
- Keep the metal contacts of the battery pack clean.
- Replace the battery when it no longer provides acceptable performance. The battery pack may be recharged hundreds of times until it needs replacing.
- Recharge the battery if it has not been used for a long time to maximize usability.
- Do not expose the battery charger to direct sunlight or use it in high humidity, such as the bathroom.
- Do not leave the battery in hot or cold places, this may deteriorate the battery performance.

Declaration of Conformity



LG Electronics

This model complies with the essential requirements of Article 3 of the R&TTE 1999/5/EC Directive, if used for its Intended use.

1. Health (Article 3.1.a of the R&TTE Directive)
2. Safety (Article 3.1.a of the R&TTE Directive)
3. Electromagnetic compatibility (Article 3.1.b of the R&TTE Directive)
4. Efficient use of the radio frequency spectrum (Article 3.2 of the R&TTE Directive)

I hereby declare under our sole responsibility that the product mentioned above to which this declaration relates complies with the above mentioned articles of the directive.

If available, write the contact person(s)

Mr. Jin Seog, Kim
 LG Amsterdam Branch Office
 Capronilaan 6, 1119 NR Schiphol-rijk,
 The Netherlands
 (Tel.) +31-20-655 7774

Mr. Ji Jong, Jeon
 LG Electronics Inc. GSM Division
 Emerald BD, 1042 Hogye-Dong, Dongan-Gu
 Anyang-city, Kyuonki-Do
 431-080, Korea

CE 0700