

## **SXS** 電冰箱

### 用戶指南

在操作之前請詳細閱讀本手冊，  
並保存以備隨時之需。

**GR-2CB**

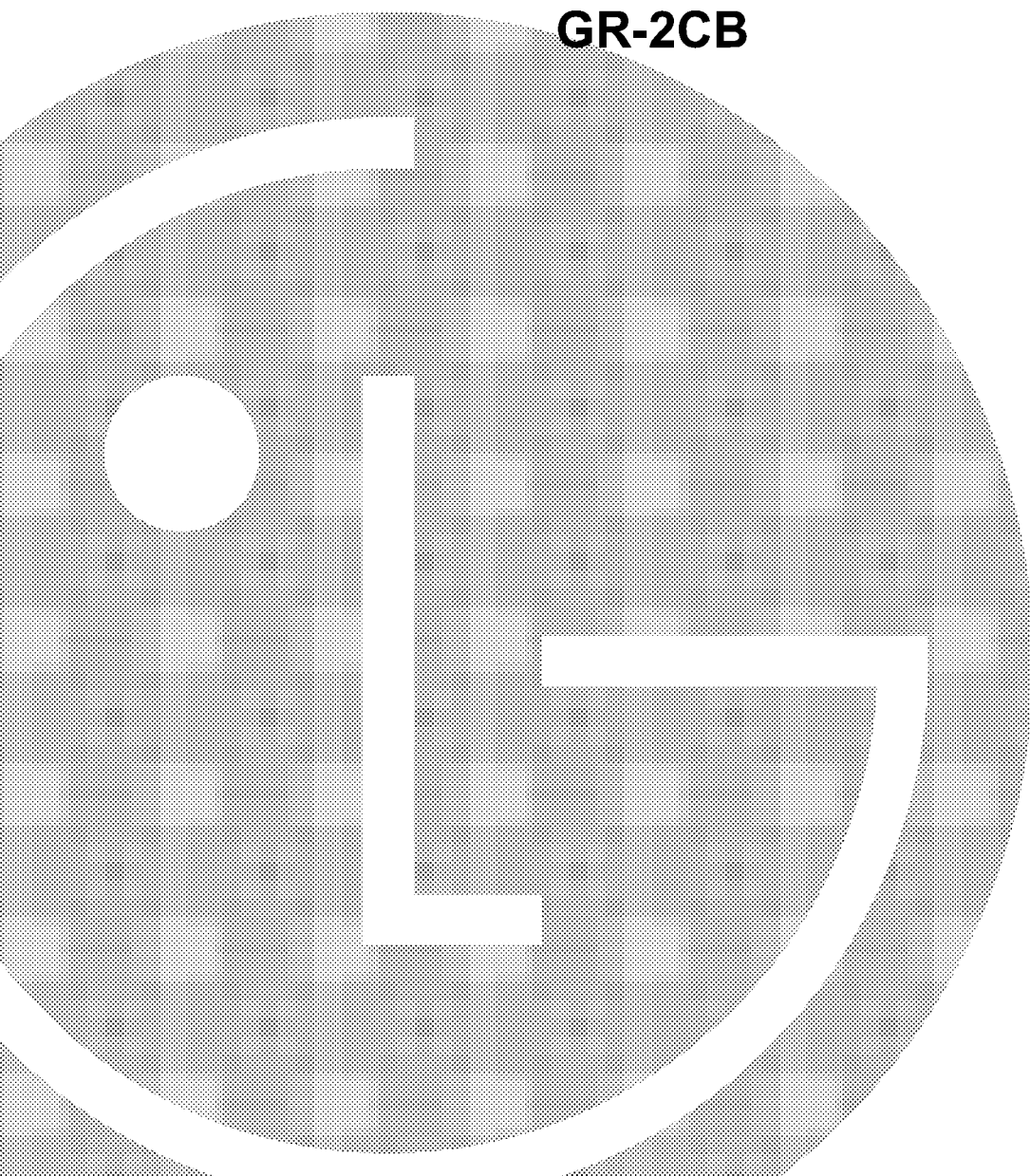

# 目錄

|         |               |    |
|---------|---------------|----|
| 介紹      | 登錄            | 3  |
|         | 重要的安全指南       | 3  |
|         | 部件名稱          | 4  |
| 安裝      | 安放在何處         | 5  |
|         | 門的拆卸          | 6  |
|         | 門的重新安裝        | 7  |
|         | 高度調節          | 7  |
| 操作      | 啓動            | 8  |
|         | 調節溫度和功能       | 9  |
|         | 酒瓶架(僅適用於某些型號) | 10 |
|         | 擱板            | 10 |
|         | 製冰(僅適用於某些型號)  | 11 |
|         | 蛋盒            | 11 |
|         | 蔬菜儲存室的濕度控制    | 12 |
|         | 轉換為蔬菜或肉類儲存室   | 12 |
|         | 除臭器(僅適用於某些型號) | 12 |
| 食物儲存的建議 | 食物的位置         | 13 |
|         | 儲存食物          | 14 |
| 保養和維修   | 如何拆除部件        | 15 |
|         | 一般信息          | 15 |
|         | 清洗            | 16 |
|         | 發現並解決問題       | 17 |

## 登錄

型號和序列號位于電冰箱冷藏室內殼或背面。

這些號碼對本電冰箱來說是唯一的，不適用於其他電冰箱。

您應在此處記錄這些信息，並保留這份指南作為您購買電冰箱的永久記錄。

請將發票粘貼此處。

|         |   |       |
|---------|---|-------|
| 購買日期    | : | _____ |
| 經銷商     | : | _____ |
| 經銷商地址   | : | _____ |
| 經銷商電話號碼 | : | _____ |
| 型號      | : | _____ |
| 序列號     | : | _____ |

## 重要的安全指南

在適用之前，本電冰箱必須正確安裝，並根據這份手冊中的安裝指南確定安裝的位置。

千萬不要靠拉電源線切斷電冰箱的電源。

應握緊電源線插頭將其從插座中垂直拔出來。

將電冰箱從牆邊挪開時，小心不要碾軋電源線或以任何方式損壞電源線。

電冰箱開始運行後，不要觸摸冷凍室的冰冷表面，特別是手濕的時候。

皮膚會黏附在極冷的表面上。

要進行清洗或有其他需要時，將電冰箱的電源線從插座上拔出來。

不要用濕手去碰電源線，因為這會觸電或受到傷害。

千萬不要損壞，改動，嚴重彎曲，拉出和扭曲電源線，因為損壞電源線會導致火災或觸電。

您對電冰箱是否正確接地有疑問。

千萬不要在冷凍室存放玻璃製品，因為其內容物凍結引起的膨脹會使其破裂。

千萬不要把手放入自動製冰器的儲冰盒內。

自動製冰器的運行會造成傷害。

在無人看管的情況下，幼兒和身體虛弱的人不能使用本電冰箱。

應該看管幼兒，確保其不玩弄電冰箱。

千萬不要讓任何人爬，坐，站或依在保鮮室的門上。

這些動作會損壞電冰箱，甚至使其翻倒，造成嚴重的人身傷害。

如果可能，將電冰箱連接到單獨的電源插座上，以避免其他設備或家庭照明引起的超負荷，這會導致電流中斷。

電冰箱應放在電源插頭容易接觸的地方，這樣發生事故時可以快速切斷電源。

如果電源線被損壞，必須由製造商或其服務代理商或有同樣資格的人員更換，以避免災禍。

**不要使用接長的電  
源線  
電源插頭的易接觸性  
更換電源線**

### 兒童被夾住的警告

危險：幼兒被夾住的危險。

在將舊的電冰箱或冷櫃扔掉前，拆掉電冰箱或冷櫃的門，但將其擱板仍放在原處，以使兒童無法輕易爬進去。

在無人看管的情況下，幼兒和身體虛弱的人不能使用本電冰箱。

應該看管幼兒，確保其不玩弄電冰箱。

### 不要存放

不要在電冰箱和其他設備附近存放汽油或其他易燃性氣體和液體。

### 接地

在發生短路時，接地可以提供導出電流的線，從而減少觸電的危險。

爲了防止可能發生的觸電，本電冰箱必須接地。不正確使用接地插頭會引起觸電。

如果不理解接地指南或對設備是否正確接地有疑問時，請找專業的電氣師或售後服務人員檢查。

## 部件名稱

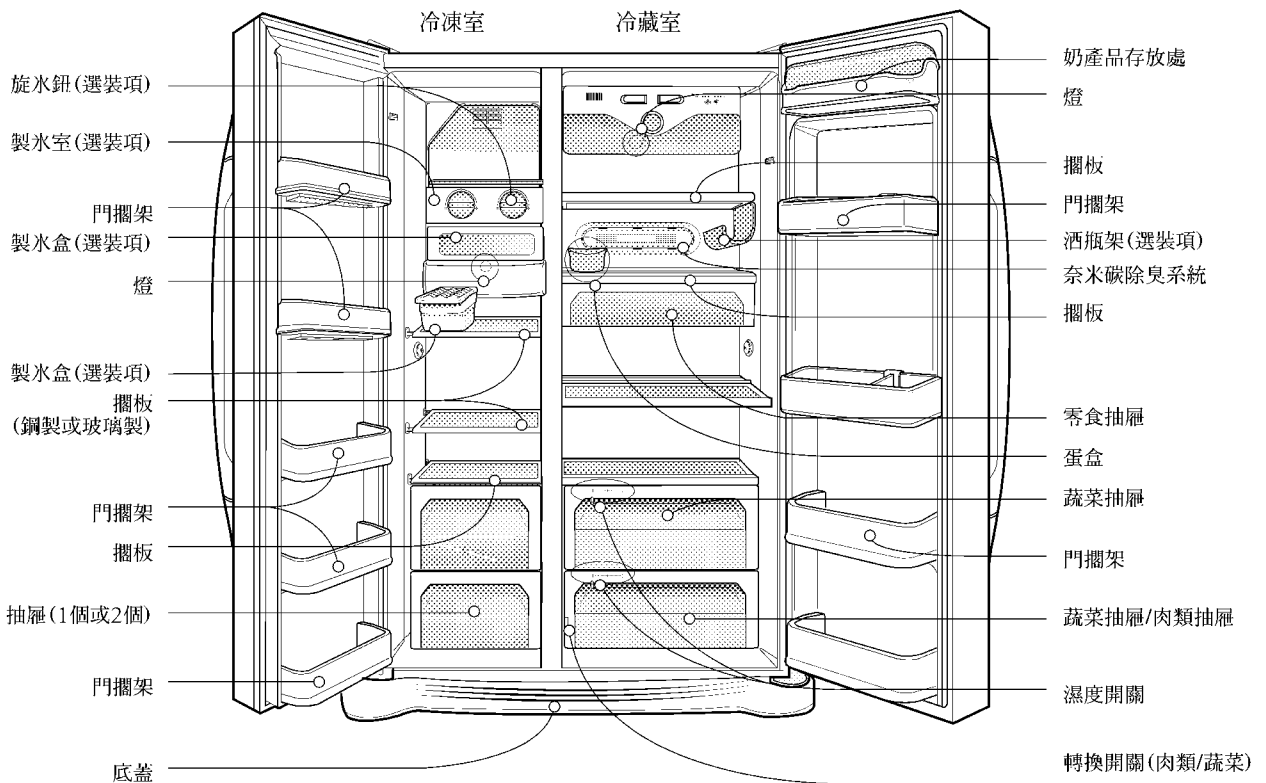

### 注意

• 如果您發現您的電冰箱缺少一些部件，可能這些部件只適用於其他型號(例如“保鮮室”就不包括在所有的型號內)。

## 選擇一個合適的地方

## 安放在何處

1. 將電冰箱放置於一個方便使用的地方。
2. 避免將電冰箱放在靠近熱源、直射光線和潮濕的地方。
3. 電冰箱周圍必須保持適當的空氣流通，以便使其正常工作。  
如果電冰箱安裝在牆壁的凹進處，電冰箱上部至少要有12英寸(30厘米)或更大的空間，距牆壁至少要有兩英寸(5厘米)空間。電冰箱應高於地面1英寸(2.5厘米)，特別是放在地毯上時。
4. 爲了避免震動，電冰箱必須保持水平。
5. 低於5°C時不要安裝本電冰箱。這會影響電冰箱的性能。

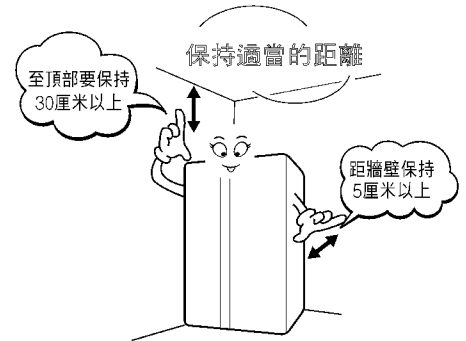

## 舊設備之處理

本設備內含冷卻劑及潤滑油等液體，設備零件及材料均可回收再利用。

所有重要材料均應往廢棄材料收集中心，經回收加工後再利用。需要回收時，請和當地代理商聯絡。

 警告

## 門的拆卸

### 觸電之災

在安裝之前，切斷電冰箱的電源供給。  
如果不這樣做，可能導致死亡或嚴重的傷害。  
如果過道門太窄，電冰箱無法通過，  
可以拆掉電冰箱的門然後再通過。

### 拆掉冷凍室的門

- 1) 鬆開螺絲，拆掉鉸鏈蓋，然後拆開除接地線外的所有電線。

- 2) 按順時針方向(①)旋轉，拆掉固定器，然後向上(②)抬起，取出上鉸鏈。

#### 注意

- 拆掉上鉸鏈時，小心不要讓門向前落下來。

- 3) 向上抬以拆掉冷凍室的門。這時，門應該被抬至足以將供水管完全拉出的高度。

#### 注意

- 將冷藏室的門移至過道門裏面放下，小心不要損傷供水管。

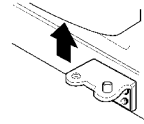
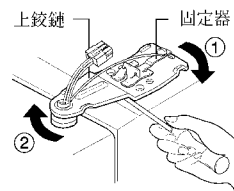
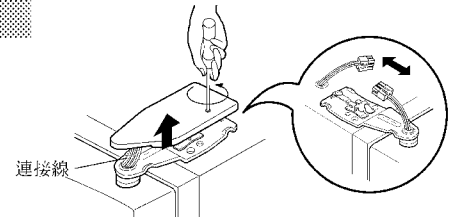
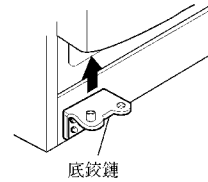
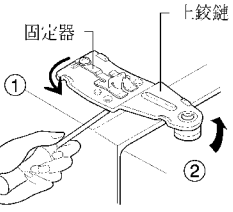
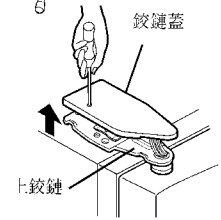
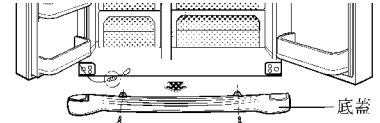

### 拆掉冷藏室的門

- 1) 鬆開鉸鏈蓋螺絲，拆掉鉸鏈蓋。拆開除接地線外的所有電線。

- 2) 按順時針方向(①)旋轉，拆掉固定器，然後向上(②)抬起，取出上鉸鏈。

- 3) 向上抬以拆掉冷藏室的門。

### 使電冰箱通過

如右圖所示，使電冰箱側著通過。

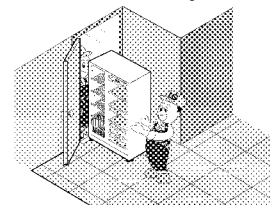

## 門的重新安裝

電冰箱通過過道門後，以相反的順序重新安裝電冰箱的門。

## 高度調節

如果冷凍室的門比  
冷藏室的門低

將螺絲刀(平形)插入左側高度調節螺絲的凹槽，按順時針方向①旋轉，使門保持水平。

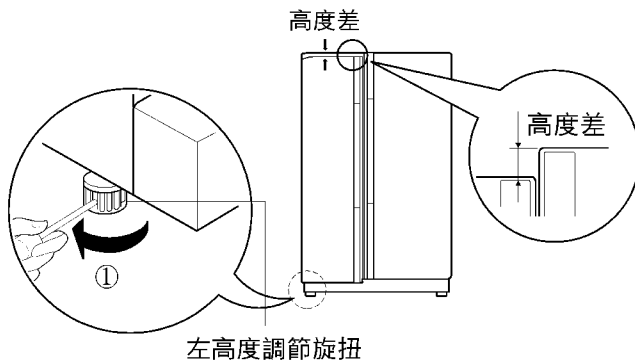

如果冷凍室的門比  
冷藏室的門高

將螺絲刀(平形)插入右側高度調節螺絲的凹槽，按順時針方向①旋轉，使門保持水平。

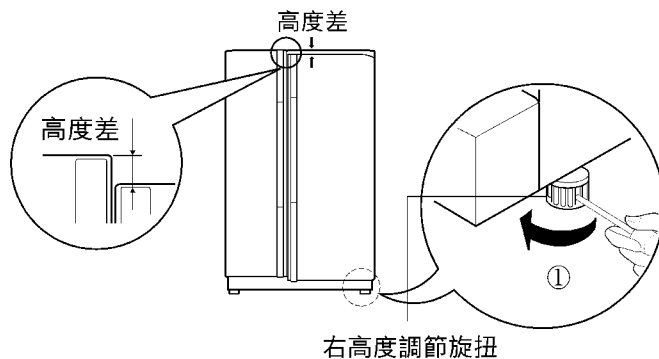

調節好門的高度後

通過調節高度調節螺絲來增加前面一側的高度，可以使門平穩地關閉。如果電冰箱的門不正確關閉，其性能會受到影響。

下一步

1. 擦去運輸期間所積聚的灰塵，徹底清洗電冰箱。
2. 將附件如冰塊兒盒，蓋子，蒸發托盤等安裝在適當的位置。他們被包裝在一起，以防止在運輸途中可能造成的損壞。
3. 將電源線(或插頭)連接至插座上。不要與其他設備共用一個插座。

## 啓動

電冰箱初次安裝時，在放入新鮮或冷凍食物之前，讓其以正常運行溫度穩定2至3個小時。

如果運行被中斷，在重新啓動前等待5分鐘。

## 調節溫度和功能



功能顯示板

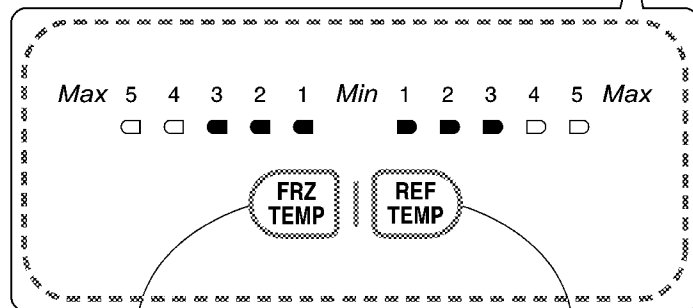

冷凍室  
溫度調整鈕

冷藏室  
溫度調整鈕

### 如何調整冷凍室的溫度

這個燈號是用來指示冰凍室內的溫度狀態。

- 第一次插電或是在停電後來電, 3(正常)將會亮起。
- 按  鈕可改變溫度設定自 3(正常) → 4 → 5(最冷) → 1(最暖) → 2(次暖) 循序變換。
- 通常 3(正常)是較合適來儲放食物的設定。其餘的1(最暖), 2或4, 5(最冷)是依照您所使用的食物數量及頻率來選擇的。

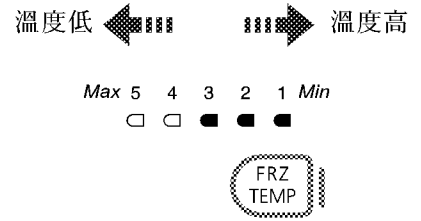

### 如何調整冷藏室的溫度

這個燈號是用來指示冰藏室內的溫度狀態。

- 第一次插電或是在停電後來電, 3(正常)將會亮起。
- 按  鈕可改變溫度設定自 3(正常) → 4 → 5(最冷) → 1(最暖) → 2(次暖) 循序變換。
- 通常 3(正常)是較合適來儲放食物的設定。其餘的1(最暖), 2或4, 5(最冷)是依照您所使用的食物數量及頻率來選擇的。

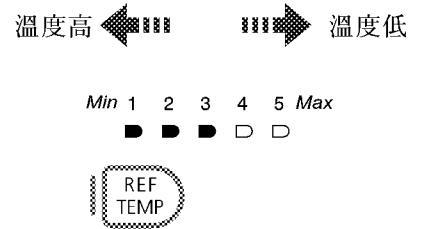

**門未關警告**

若冰箱的門打開後超過一分鐘沒關，警報器會響三次，每次間隔30秒，門關上後即停止。假如您把冷藏室及冷凍室的外門都關上後警報器仍未停止，請聯絡服務中心。

**自我診斷功能**

當發生問題的時候自我診斷功能會動作。如果發生一個錯誤，請不要關掉電源並立即聯絡服務中心，因為關掉電源會讓技師花費較久的時間才能找到所發生的問題。

**酒瓶架（僅適用於某些型號）****調節酒架**

瓶子可側著放在該處。酒架可安裝在任何一個擱板上。

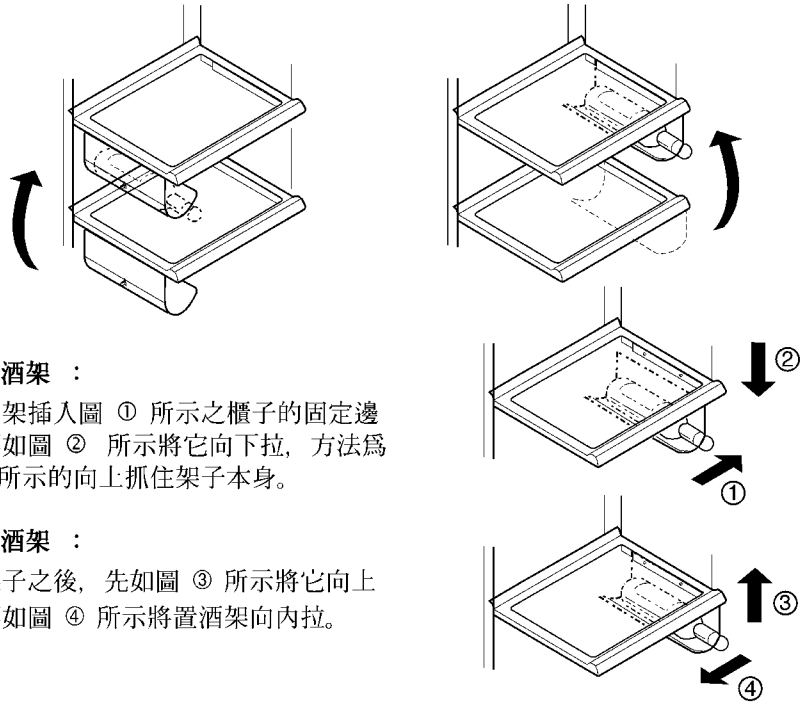
**插入置酒架：**

將置酒架插入圖 ① 所示之櫃子的固定邊後，再如圖 ② 所示將它向下拉，方法為圖 ① 所示的向上抓住架子本身。

**取出置酒架：**

抓住架子之後，先如圖 ③ 所示將它向上舉，再如圖 ④ 所示將置酒架向內拉。

**擱板（僅適用於某些型號）****下推式置物架**

本項設備可供儲放如加侖桶或瓶子等高之物件，只需將置物架的前半部往前推入架子後半部下方位置即可。往後拉時，即可恢復全置物架的方式。

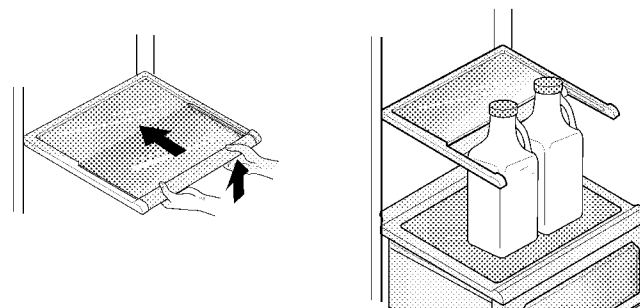

將水倒入製冰盒內

## 製冰 (僅適用於某些型號)

- 注意物將水倒得太滿否則冰塊無法順利落入製冰盒內

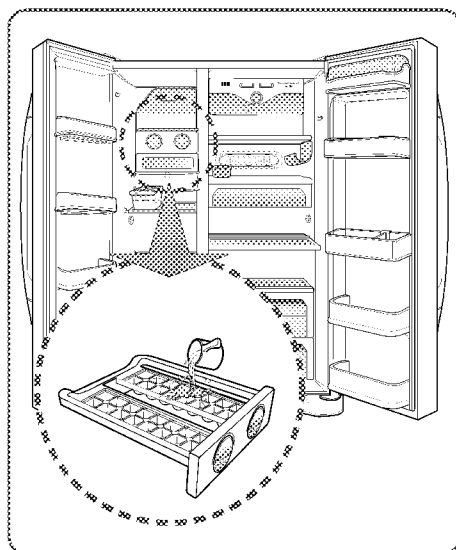

- 旋轉製冰鈕冰塊會自動落入製冰盒中

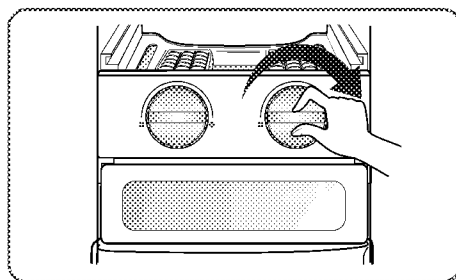

## 製冰

注意

- 在水還沒完全結冰之前請勿旋轉製冰鈕，否則會使水流入置冰盒內。

要取下冰塊，先抓住托盤末端，並小心地扭動托盤，使黏在一起的水塊分開。

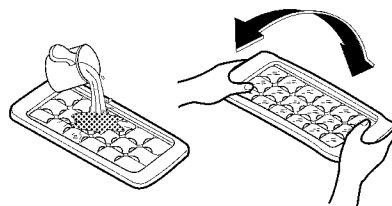

## 蛋盒

可以把蛋盒隨便放到想要放的地方。

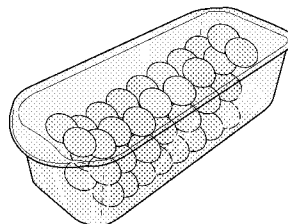

注意

- 千萬不要把蛋盒存放在儲冰盒中。它會破裂。
- 千萬不要把蛋盒存放在冷凍室或保鮮室中。

## 蔬菜儲存室的濕度控制

儲存蔬菜或水果時，通過將濕度控制開關調節至左/右可以控制濕度。

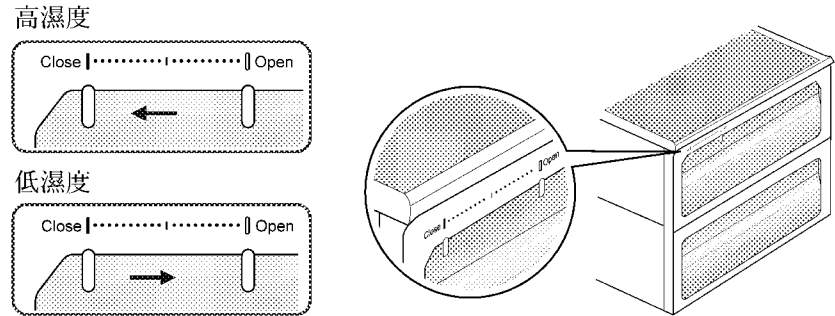

## 轉換為蔬菜或肉類儲存室

- 冷藏室的底部抽屜可以轉換成蔬菜或肉類儲存室。

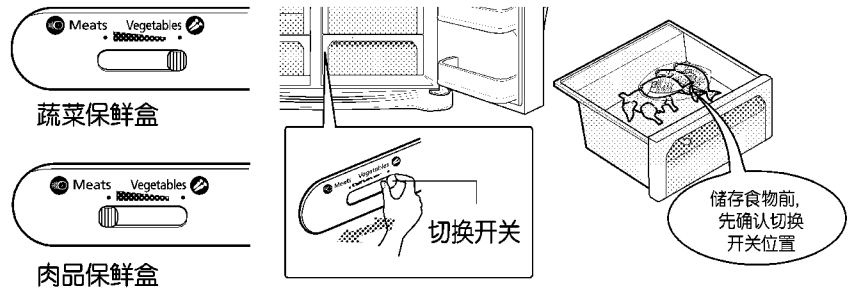

肉類儲存室保持著比冷藏室低的溫度，肉類或魚類可以長時間保持新鮮。

### 注意

- 如果轉換開關設定為肉類儲存室，蔬菜或水果會被凍結，所以在存放食物前一定要檢查。

## 除臭器 (僅適用於某些型號)

本系統使用光觸媒可以有效地吸收強烈的氣味。本系統不會對儲存的食物產生任何影響。

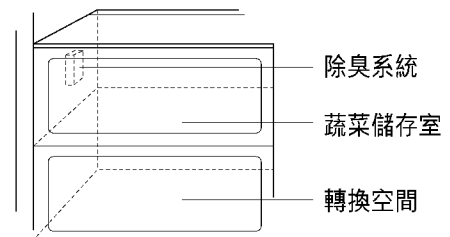

**奈米碳除臭系統**  
(只適用於可使用奈米碳的機型)

請將除臭片的右邊向前拉①，然後將整個除臭片向右移動拿出②。

重複使用除臭片的方式

在使用吹風機將除臭片吹乾之後便可以重複使用。

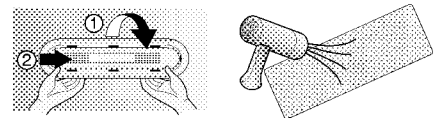

### 如何使用除臭系統

- 因為除臭器已經安裝在冷藏室的冷氣進氣管上，不需要在單獨安裝。
- 請使用密封的容器存放有辛辣氣味的食物。氣味就會被存放在一起的其他食物吸收。

## 食物的位置

(參照部件的名稱)

- 酒瓶架** 存放葡萄酒
- 零食抽屜** 存放各類小食物如麵包，零食等。
- 冷凍室擱板** 存放各類冷凍食物如肉，魚，冰淇淋，冷凍零食等等。
- 冷凍室門擱架**
  - 存放小包裝冷凍食物。
  - 因為開門會使溫度升高。所以象冰淇淋等食物不要存放太長時間。
- 冷凍室抽屜**
  - 存放用薄膜包裝後的肉，魚，雞等。
  - 存放干货。
- 奶製品存放處** 存放奶製品象黃油，奶酪等等。
- 蛋盒** 請把蛋盒子適當的位置。
- 保鮮室** 存放經常需要的食物如飲料等等。
- 冷藏室擱板** 存放小菜時，使其與其他食物保持適當距離。
- 冷藏室門擱架** 存放小包裝的食物或飲料如牛奶，果汁，啤酒等等。
- 蔬菜抽屜** 存放蔬菜或水果。
- 蔬菜抽屜/肉類抽屜轉換空間** 根據需要設定轉換開關後可以存放蔬菜，水果，解凍的肉和生魚等等。  
在存放食物前一定要檢查轉換開關的設定。

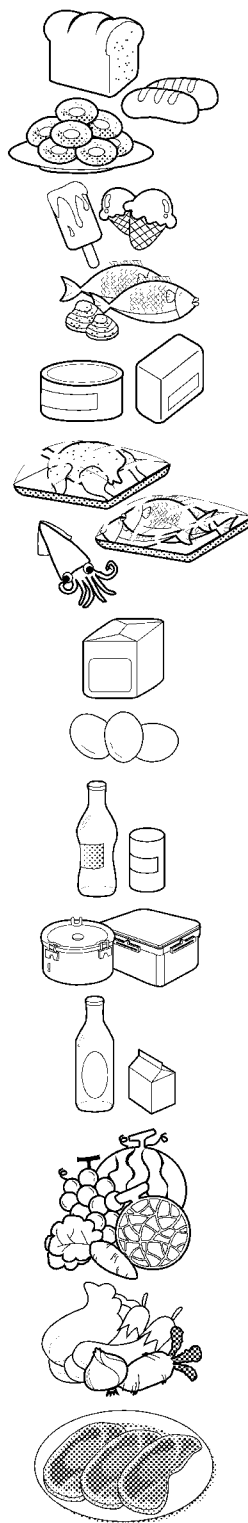

## 儲存食物

- 將新鮮的食物存放在保鮮室中。  
如何冷凍和解凍食物是保持其新鮮和風味的重要因素。
- 不要在低溫下保存容易變質的食物，如香蕉，檸檬等等。
- 在存放前讓熱的食物先冷卻，存放熱的食物會使其他食物變質，而且增加電力消耗。
- 儲存食物時，用薄膜蓋起來或放在有蓋子的容器裡。這樣可以防止水汽的蒸發，幫助保持食物的風味和營養。
- 不要讓食物堵塞通風口。冷空氣的平穩流通可以使電冰箱溫度保持平衡。
- 電冰箱的門不要開啓太頻繁。開門會使熱氣進入電冰箱，導致溫度升高。
- 千萬不要在門擱架上存放太多的食物，因為它們可能會頂著內架，使門無法完全關閉。

### 冷凍室

- 不要將瓶子存放在冷凍室-冷凍時會破裂。
- 不要冷凍已解凍的食物。這樣會使食物失去風味和營養。
- 長期儲存象冰淇淋之類的食物時，請把它們放在冷凍室的擱板上，而不是門擱架上。

### 冷藏室

- 避免將非常潮濕的食物放在冷藏時的頂部擱板上。因直接接觸冷空氣會使其凍結。
- 在放入電冰箱前，將食物清洗。蔬菜和水果應清洗和擦乾，包裝的食物也應擦淨，以防止附近的食物變質。
- 在儲藏架或盒子裡存放雞蛋時，應保證它們是新鮮的，而且應放在上方的位置，以使其長時間保持其新鮮。

#### 注意

- 如果把電冰箱房子濕熱的地方，門的頻繁開啓和儲存大量的蔬菜會形成露水，但不影響電冰箱的性能。用抹布小心地擦去露水。

## 如何拆除部件

### 注意

- 拆除時的順序與安裝時的順序相反。  
在拆除和安裝之前必需拔掉電源插頭。  
千萬不要使用過大的力量拆除部件，這樣會損壞部件。

### 冷凍室燈

輕輕敲著①向外拉③分開燈，然後旋動燈的蓋子②。順時針旋動燈泡。電冰箱最大可使用40W的燈泡，可以在售後服務中心購買。

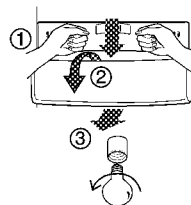

### 冷凍室擱板

要拆掉擱板，將擱板的左側抬起一點，推向①的方向，將擱板的右側向②的方向抬起，然後就可以取出。

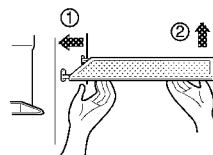

### 門擱架和支撐

握住擱架的兩邊向①的方向抬起門擱架，然後向②的方向拉。

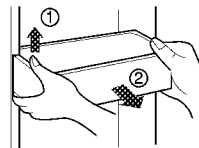

### 冷藏室照明燈

要先移去燈罩，推開燈罩下方的突出物，如圖所示取下燈罩。燈泡以逆時針方向轉下來。冰冰箱使用的燈泡規格為最大40W的燈泡，可以向服務中心購買。

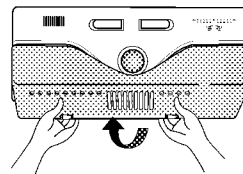

### 蔬菜儲存室蓋子

- 要拆掉蔬菜儲存室，將蔬菜儲存室向前拉一點兒①，如圖所示，抬起蔬菜儲存室蓋子的前部②，就可將其取出。

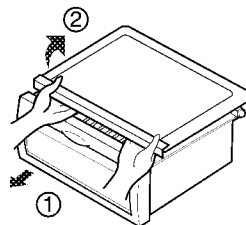

## 一般信息

### 休假期間

在一般的長期休假中，您將發現最好還是讓冰箱照常工作。將可冷凍的物品放入冷凍室以延長保存期。  
不想讓其運行時，取出所有的食物，切斷電源，徹底清洗電冰箱內部，讓每個門都開著，以防止形成臭味。

### 停電

大部分情況下，一個小時或兩個小時的停電不會影響電冰箱的溫度。  
但是，在停電期間，您應減少打開電冰箱的門的次數。

### 如果搬家

拆掉或擰緊電冰箱內所有松掉的部件。為避免損壞高度調節螺釘，把它們旋入基座內。

### 抗冷凝管

電冰箱的外壁有時可能會較熱，特別是剛安裝好之後。  
不要驚慌。這是由於防冷凝管的原因，它把電冰箱內的抽出以防止電冰箱的外壁“發汗”。

## 清洗

保持電冰箱的清潔，防止產生異味是很重要的。  
應立即擦掉溢出的食物，如果不擦掉，它就會酸化，腐蝕塑料的表面。

### 外表

用微溫的中性肥皂液或洗滌劑清洗耐用家電產品電冰箱。  
用乾淨的濕布擦，然後再擦乾。

### 內部

建議定期清洗。用碳酸氫鈉洗液或中性洗滌劑和溫水清洗所有空間。漂洗和擦乾。

### 清洗後

請確認電源線沒有被損壞，電源插頭沒有過熱，電源插頭插在電源插座上。

### 警告

清洗電氣部件(如燈泡，開關，控制器等)的週邊前，一定要從牆上的插座中拔掉電源線。  
用海綿或布擦去剩餘的濕氣，以防止水或液體進入電氣部件而導致觸電。  
千萬不要用金屬擦板，刷子，粗糙的磨料清洗劑，強鹼洗滌劑，易燃或有毒清洗液來清洗電冰箱的表面。  
不要用濕的手觸摸冷凍的表面，因為濕的物體會粘附在極冷的表面上。

## 發現並解決問題

在尋求售後服務之前，請閱讀此清單。這樣可以節省時間和開支。  
本清單包括了經常發生的問題，但這都不是因為電冰箱的工藝和材料有缺陷而造成的結果。

| 問題               | 可能的原因                       | 解決辦法                                      |
|------------------|-----------------------------|---|
| 電冰箱的工作狀況         | 電冰箱壓縮極不工作。                  | 設置電冰箱控制器。參見控制器設置。                         |
|                  | 電冰箱處於除霜過程。                  | 這對全自動除霜電冰箱來說是正常的。除霜過程會定期進行。               |
|                  | 插座上的插頭松開了。                  | 確保插頭緊緊地插在插座上。                             |
|                  | 斷電。檢查屋內的燈。                  | 請求當地電力公司的服務。                              |
| 電冰箱工作太頻繁或時間太長    | 電冰箱比您以前的大。                  | 這是正常的。更大，更高效的電冰箱在這些條件下工作時間更長。             |
|                  | 房間內或外部天氣很熱。                 | 在這樣的環境下，電冰箱工作時間更長是正常的。                    |
|                  | 電冰箱近期有一段時間沒有使用。             | 電冰箱需要幾個小時才能完全冷卻下來。                        |
|                  | 近期可能儲藏過大量熱的或燙的食物。           | 熱的食物會導致電冰箱需要工作更長的時間才能達到設定的溫度。             |
|                  | 電冰箱的門開得過于頻繁或時間過長。           | 熱空氣進入電冰箱會導致它工作更長的時間。減少開門的頻度。              |
|                  | 冷藏室或冷凍室的門可能微開著。             | 檢查電冰箱是否放置平穩。<br>把食物和容器從門上取走。參見問題部份。門的開/關。 |
|                  | 電冰箱控制器設置過冷。                 | 把電冰箱控制器設置到較熱的水平，直至電冰箱的溫度令您滿意。             |
|                  | 冷藏室或冷凍室墊圈髒了，舊了，破碎了，或大小嚴重不符。 | 清潔或更換墊圈。門墊圈的泄漏會導致電冰箱要工作更長時間才能保持設定的溫度。     |
| 自動調溫器使電冰箱處於恆溫狀態。 | 這是正常的。電冰箱時而工作，時而停下來，以保持恆溫。  |   |

| 問題                  | 可能的原因                                    | 解決辦法                                  |
|---------------------|--|---------------------------------------|
| 電冰箱壓縮極不工作。          | 自動調溫器使電冰箱保持恆溫。                           | 這是正常的。電冰箱時而工作，時而停下來，以保持恆溫。            |
| 溫度太冷                |  |                                       |
| 冷凍室的溫度太冷，但冷藏室的溫度正常。 | 冷凍室控制器設置太冷。                              | 把冷藏室控制器設定到更冷的水平。                      |
| 冷藏室的溫度太冷，而冷凍室的溫度正常。 | 冷藏室控制器設置太冷。                              | 把冷藏室控制器設定到更暖的水平。                      |
| 儲藏在抽屜中的食物結凍了。       | 冷藏室控制器設置太冷。                              | 參見上述解決辦法。                             |
| 儲藏在肉類抽屜肉類結凍了。       | 肉類儲藏溫度應剛低于水的冰點 (32F, 0°C)，以達到最長保鮮時間。     | 由于肉類含有水份，形成冰霜是正常的。                    |
| 溫度太熱                |  |                                       |
| 冷藏室和冷凍室的溫度太熱。       | 冷凍室控制器設置太熱。                              | 把冷凍室或冷藏室控制器設定到更冷的水平，直到冷凍室或冷藏室的溫度令您滿意。 |
|                     | 冷藏室控制器設置太熱。<br>冷藏室控制器的設置會對冷凍室的溫度產生一定的影響。 | 把冷凍室或冷藏室控制器設定到更冷的水平，直到冷凍室或冷藏室的溫度令您滿意。 |
|                     | 開門過于頻繁或時間過長。                             | 當門打開時，暖空氣就進入冷藏室或冷凍室。減少開門頻度。           |
|                     | 門微開著。                                    | 關緊門。                                  |
|                     | 近期可能儲藏了大量熱的或燙的食物。                        | 一直等到冷藏室或冷凍室達到所選擇的溫度。                  |
|                     | 電冰箱近期有一段時間沒有使用。                          | 電冰箱需要幾個小時才能完全冷卻下來。                    |
| 冷藏室的溫度太熱但冷凍室的溫度正常。  | 冷藏室控制器設置太熱。                              | 把冷凍室控制器設定到更暖的水平，直到冷凍室的溫度令您滿意。         |

| 問題               | 可能的原因                            | 解決辦法                                      |
|------------------|----------------------------------|---|
| 聲音與噪音            |                                  |   |
| 電冰箱工作時聲音很大。      | 現今的電冰箱已增加了儲藏能力，並能保持更平穩的溫度。       | 聲音有點大是正常的。                                |
| 壓縮極啟動時聲音很大。      | 工作過程開始時，電冰箱會在高壓下運行。              | 這是正常的。電冰箱持續工作後聲音會變小。                      |
| 振動或卡嗒卡嗒的噪音       | 地板不平或不牢固。<br>輕微移動電冰箱時，電冰箱在地板上晃動。 | 確保地板水平而且堅固，並能完全支撐電冰箱。                     |
|                  | 放在電冰箱上部的物品振動。                    | 拿掉物品。                                     |
|                  | 電冰箱內擱架上的盤子振動。                    | 盤子輕微振動是正常的。<br>輕輕移動盤子。確保電冰箱水平而且牢固地放置在地板上。 |
|                  | 電冰箱與牆或櫥櫃相接觸。                     | 移動電冰箱，讓它不要與牆或櫥櫃接觸。                        |
| 電冰箱內部有水分/濕氣/冰    |                                  |   |
| 電冰箱內壁上有濕氣積聚。     | 天氣熱和潮濕會增加結霜和內部出水的<br>可能性。        | 這是正常的。                                    |
|                  | 門微開著。                            | 參見問題部分門的開/關。                              |
|                  | 開門過于頻繁或時間過長。                     | 減少開門頻度。                                   |
| 電冰箱外部有水分/濕氣/冰    |                                  |   |
| 電冰箱的外部或門之間有濕氣形成。 | 天氣潮濕。                            | 在潮濕天氣下這是正常的。<br>天氣濕度減低時，濕氣應該會消失。          |
|                  | 門微開著，使電冰箱內的冷空氣與外部的暖空氣相遇。         | 這時，把門關緊。                                  |

| 問題       | 可能的原因                     | 解決辦法                           |
|----------|---------------------------|--------------------------------|
| 電冰箱內有異味  | 電冰箱內部需要清潔。                | 用海綿，溫水和蘇打水清潔內部。                |
|          | 電冰箱內有味道很濃的食物。             | 完全包裝好食物。                       |
|          | 一些容器和包裝材料會產生氣味。           | 使用其他的容器或其他品牌的包裝材料。             |
| 門/抽屜的開/關 |                           |                                |
| 門沒有關緊。   | 食物包引起門開著。                 | 移動使門無法關上的食物包。                  |
| 門沒有關緊。   | 關門太重，引起其他門有些打開。           | 輕輕地關上兩扇門。                      |
|          | 電冰箱沒有放平。輕輕移動時電冰箱會在地板上晃動。  | 調節螺旋以調整高度。                     |
|          | 地板不平或不堅固。輕輕移動時電冰箱會在地板上晃動。 | 確保地板平整並能完全支撐電冰箱。讓木匠修復下陷或不平的地板。 |
|          | 電冰箱碰到了牆或櫥櫃。               | 移動電冰箱。                         |
| 抽屜很難拉動。  | 食物碰到抽屜上部的擱架。              | 在抽屜內少放一些食物。                    |
|          | 抽屜的滑軌髒了。                  | 清潔抽屜和滑軌。                       |
| 其他       | 請詳細閱讀本手冊中的“自動製冰器和分配器”部分。  |                                |

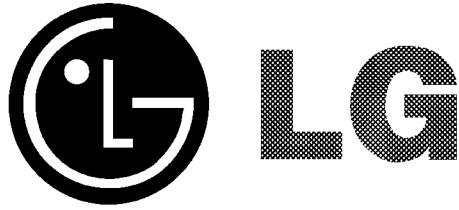

|                       |               |
|-----------------------|---------------|
| 總公司：台北市內湖區基湖路3巷47號7樓  | (02)2627-2788 |
| 汐止服務中心：汐止市中興路31巷1號7樓  | (02)2647-6668 |
| 板橋服務中心：板橋市信義路161號3樓   | (02)8951-7853 |
| 桃園服務中心：桃園中壢市內壢光華3街23號 | (03) 434-1023 |
| 新竹服務中心：新竹市食品路270號     | (03) 562-5401 |
| 台中服務中心：台中市南屯區大墩南路188號 | (04)2472-8500 |
| 嘉義服務中心：嘉義市世賢路二段69號    | (05) 231-0678 |
| 台南服務中心：台南市西門路四段7巷49號  | (06) 281-8898 |
| 高雄服務中心：高雄市鼓山區華泰路297號  | (07) 555-1837 |
| 花蓮服務中心：花蓮縣吉安鄉自強路447號  | (038) 560-558 |

**LG免付費客服專線：0800-89-8899**

**台灣樂金電器股份有限公司**  
LG ELECTRONICS TAIWAN TAIPEI Co.,LTD.