



مشغل DVD

دليل المالك

موديل: DV8621P



قبل توصيل هذا المنتج أو تشغيله، يرجى قراءة كتيب التعليمات هذا كله.



احتياطات الأمان

ملاحظات حول حقوق الطبع:

من غير المسموح به بموجب القانون عرض المواد المحمية بقانون حقوق الطبع، أو إرسالها عن طريق الكابل، أو عرضها للعام، أو تأجيرها بدون الحصول على ترخيص بذلك.

يتميز هذا المنتج بخاصية الحماية من النسخ التي قامت بتطويرها Macrovision، إشارات الحماية من النسخ يتم تسجيلها على بعض الأقراص، فعند عرض أو تسجيل الصور الموجودة على تلك الأقراص على جهاز العرض، سيظهر تشويش في الصور. هذا المنتج يتضمن تكنولوجيا حماية حقوق الطبع والتي هي محمية من قبل حقوق الامتياز الممنوحة من الولايات المتحدة وغيرها من حقوق الملكية الفكرية الأخرى التي تمتلكها مؤسسة Macrovision، وهو مخصص للاستخدام المنزلي والمشاهدة المحدودة فقط إلا إذا تم الحصول على ترخيص يغير ذلك من مؤسسة Macrovision. الهندسة العكسية أو إلغاء التجميع غير مسموح به.

يجب على العملاء ملاحظة أن كافة أجهزة التلفزيون ذات المواصفات العالية ليست بالضرورة متوافقة مع هذا المنتج وهو ما قد يتسبب في ظهور تشوشات غير متوقعة بالصورة. في حالة حدوث مشاكل في صورة المسح التريدي في الطرازين ٥٢٥ أو ٦٢٥، ينصح المستخدم بتحويل الوصلة إلى مخرج المواصفات القياسية (STANDARD DEFINITION). إذ كان لديك استفسار حول توافقية جهاز التلفزيون مع هذا الطراز ٥٢٥ والطراز ٦٢٥ من أجهزة عرض DVD، يرجى الاتصال بمركز خدمة العملاء.

الرقم المسلسل: الرقم المسلسل موجود خلف الوحدة. هذا الرقم فريد بالنسبة لهذه الوحدة وغير متاح للآخرين. يلزمك تسجيل البيانات المطلوبة هنا والاحتفاظ بهذا الدليل كدليل دائم لقيامك بشراء المنتج.

رقم الموديل
الرقم المسلسل

السلك المثبت في الفيشة لهذا المنتج متصل بسلك الكهرباء. فإن أردت لأي سبب تقصير هذا السلك

يجب استخدام فيشة جديدة للتأكد من مستوى الأمان عن طريق تأمين الفيشة وسلك الكهرباء لتوافق القوانين المتعلقة بهذا الموضوع لعام ١٩٩٤.



تحذير: للتقليل من مخاطر وقوع صدمة كهربائية لا تقم بإزالة الغطاء (أو الخلف) لا توجد أجزاء يمكن أن يقوم المستخدم بصيانتها الرجاء التعامل مع متخصصي الصيانة المؤهلين لذلك.

هذه العلامة التي تحمل رمز السهم المتجه إلى الأسفل داخل المثلث متساوي الأضلاع تستخدم لتنبيه المستخدم من وجود فولت خطر غير معزول داخل محتويات المنتج وقد يكون مقدار هذا الفولت كافياً لیتسبب في وقوع صدمة كهربائية للأفراد.

علامة التحذير داخل المثلث متساوي الأضلاع تستخدم لتنبيه المستخدم من وجود إرشادات هامة خاصة بالتشغيل والصيانة (الخدمة) في المطبوعات المصاحبة لهذا المنتج.

تنبيه: لتقليل مخاطر وقوع حرائق أو صدمات كهربائية، لا تعرض هذا المنتج إلى المطر أو الرطوبة.

تنبيه: لا تقم بتثبيت هذا الجهاز في مكان ضيق كخزانة الكتب أو ما يشابه.

CLASS 1 LASER PRODUCT
KLASSE 1 LASER PRODUKT
LUOKAN 1 LASER LAITE
KLASS 1 LASER APPARAT
CLASSE 1 PRODUIT LASER

تحذير:

مشغل أقراص الفيديو الرقمي هذا يستخدم نظام الليزر.

للتأكد من صحة استخدام هذا المنتج، الرجاء قراءة دليل المالك هذا بعناية، واحتفظ به قد تحتاج إلى الرجوع إليه في المستقبل إذا احتاجت الوحدة إلى صيانة، اتصل بمركز الخدمة المرخص (انظر إجراءات الخدمة).

إن استخدام إجراءات للتحكم، أو التعديل، أو الأداء غير تلك المحددة هنا قد يؤدي إلى التعرض لإشعاعات خطيرة.

لتجنب التعرض المباشر لشعاع الليزر، لا تحاول فتح المغلف. عند الفتح تصبح إشعاعات الليزر مرئية. لا تحاول التحديق في الشعاع.

تحذير: لا يجب تعريض هذا الجهاز إلى الماء (سواء بكمية قليلة أو كثيرة)، ولا يجب وضع أي شيء مملوء بالماء كإواني الأزهار فوق الجهاز.



جدول المحتويات

١٩-١٨	العمليات الخاصة بالأقراص الصوتية وأقراص MP3/WMA
١٨	تشغيل الأقراص الصوتية وأقراص MP3/WMA
١٨	ملاحظات حول تسجيلات MP3/WMA
١٩	• التوقف المؤقت
١٩	• الانتقال إلى مسار آخر
١٩	• تكرار المسار/الكل/إيقاف التشغيل
١٩	• البحث
١٩	• العشوائي
١٩	• تكرار A-B
١٩	• المحيط ثلاثي الأبعاد
١٩	• تغيير قناة الصوت
٢٠	العمليات التي تخص أقراص JPEG
٢٠	استعراض أقراص JPEG
٢٠	• الانتقال إلى ملف آخر
٢٠	• الصورة الثابتة
٢٠	• لعكس الصورة
٢٠	• لتدوير الصورة
٢٠	• العمليات التي تخص أقراص JPEG
٢١	التشغيل المبرمج
	التشغيل المبرمج مع الأقراص الصوتية وأقراص
٢١	قرص MP3/WMA
٢١	التشغيل المبرمج مع أقراص الفيديو
٢١	• تكرار المسارات المبرمجة
٢١	• مسح مسار من قائمة البرنامج
٢١	• مسح قائمة البرنامج بالكامل
٢٢	معلومات إضافية
٢٢	تذكر آخر وضع
٢٢	شاشة التوقف
٢٢	إعدادات نمط الفيديو
	التحكم في أجهزة تلفاز أخرى باستخدام وحدة
٢٢	التحكم عن بعد
٢٢	اختيار النظام

المرجع

٢٣	حل المشاكل
٢٤	قائمة رموز اللغات
٢٥	قائمة رمز الدول
٣٦	المواصفات

الرموز الخاصة بالتعليمات

- يشير إلى احتمال وجود مخاطر قد تتسبب في تلف المنتج نفسه أو أي مادة أخرى. 
- يشير إلى خاصية تشغيل تنفرد بها هذه الوحدة. 
- يشير إلى تلميحات وإرشادات لتيسير المهمة. 

مقدمة

٢	احتياطات الأمان
٣	جدول المحتويات
٥-٤	قبل الاستخدام
٤	أقراص التشغيل
٥	احتياطات
٥	ملاحظات حول الأقراص
٥	حول الرموز
٦	اللوحة الأمامية وشاشة العرض
٧	جهاز التحكم عن بعد
٨	اللوحة الخلفية

التجهيز

١٠-٩	التوصيلات
٩	التوصيل بجهاز التلفزيون
١٠	التوصيل بجهاز اختياري
١٤-١١	قبل التشغيل
١١	التوضيح العام
١١	العرض على الشاشة
١٤-١٢	الإعدادات المبدئية
١٢	• التشغيل العام للإعدادات المبدئية
١٢	• اللغة
١٢	• الصورة
١٣	• الصوت
١٣	• أخرى
١٤	• المراقبة

العمليات

١٥-١٧	العمليات الخاصة بأقراص DVD وأقراص الفيديو
١٥	تشغيل قرص DVD وقرص الفيديو
١٥	الخصائص العامة
١٥	• الانتقال إلى عنوان
١٥	• الانتقال إلى فصل/مسار آخر
١٥	• البحث
١٦	• الصورة الثابتة تشغيل إطار تلو الإطار
١٦	• الحركة البطيئة
١٦	• العشوائي
١٦	• التكرار
١٦	• تكرار A-B
١٦	• البحث الزمني
١٦	• المحيط ثلاثي الأبعاد
١٧	• التقريب
١٧	• البحث عن علامة
١٧	خصائص DVD الخاصة
١٧	• قائمة العنوان
١٧	• قائمة القرص
١٧	• زاوية الكاميرا
١٧	• تغيير لغة الصوت
١٧	• تغيير قناة الصوت
١٧	• العناوين الفرعية

قبل الاستخدام

أقراص التشغيل

DVD (قرص ٨ سم / ١٢ سم)	
أقراص فيديو CD (VCD) (قرص ٨ سم / ١٢ سم)	
قرص صوت (قرص ٨ سم / ١٢ سم)	

بالإضافة إلى ذلك، هذه الوحدة يمكنها تشغيل DVD±R، CD-RW أو CD-R، SVCD، Kodak PICTURE CD، DVD±RW والتي تتضمن عناوين صوتية، أو MP3، WMA أو ملفات JPEG.

مصطلحات متعلقة بالأقراص

لعنوان (DVD فقط)

محتوى الفيلم الرئيسي أو المحتويات المصاحبة أو أي محتويات إضافية، أو الألبوم موسيقي. يتم تعيين رقم مرجعي لكل عنوان لتتمكن من تحديد مكانه بسهولة.

الفصل (DVD فقط)

أقسام الصورة أو القطعة الموسيقية والتي هي أصغر من العنوان. يتكون العنوان من فصل أو أكثر. يتم تعيين رقم مرجعي لكل فصل لتتمكن من تحديد الفصل الذي تريده. وتبعاً للقرص، قد لا يمكن تسجيل الفصول.

المسار (أقراص الفيديو وأقراص الصوت فقط)

أقسام الصورة أو القطعة الموسيقية على قرص الفيديو أو الصوت. يتم تعيين رقم مرجعي لكل مسار لتتمكن من تحديد المسار الذي تريده.

المشهد

على قرص الفيديو الذي يمتلك وظائف التحكم في التشغيل PBC، يتم تقسيم الصور المتحركة والثابتة إلى أقسام تسمى «مشاهد». يتم عرض كل مشهد في شاشة القائمة ويعين له رقم مرجعي لتتمكن من تحديد مكان المشهد الذي تريده. يتكون المشهد من مسار أو أكثر.

أنواع أقراص الفيديو

هناك نوعان من أقراص الفيديو:

أقراص الفيديو الجهزة بخاصية التحكم في التشغيل PBC (الإصدار ٢,٠)

وظيفة التحكم في التشغيل PBC تسمح لك بالتفاعل مع النظام عن طريق القوائم، ووظائف البحث، وغيرها من العمليات التي تشبه عمليات الكمبيوتر. والأكثر من ذلك، الصور المتحركة ذات درجة الوضوح العالية يمكن تشغيلها إن كانت موجودة على القرص

أقراص الفيديو غير الجهزة بخاصية التحكم في التشغيل PBC (الإصدار ١,١)

تعمل بنفس طريقة عمل أقراص الصوت، هذه الأقراص تسمح بتشغيل صور الفيديو والصوت، ولكنها غير مجهزة بخاصية التحكم في التشغيل.

ملاحظات

- بناءً على ظروف جهاز التسجيل أو قرص CD-R/RW (أو DVD±R/±RW) نفسه، لا يمكن لهذه الوحدة تشغيل بعض أقراص CD-R/RW (أو DVD±R/±RW).
- لا ترفق أي ختم أو ملصق على أي من جهتي (الجهة التي تحمل العلامة أو جهة التسجيل) القرص.
- لا تستخدم الأقراص المدمجة ذات الأشكال غير المنتظمة (مثلاً التي على شكل القلب). فقد تؤدي إلى خلل في وظائف الوحدة.

ملاحظات حول أقراص DVD وأقراص الفيديو

بعض عمليات إعادة التشغيل لأقراص DVD أو أقراص الفيديو قد يتم تثبيتها من قبل مصنع البرامج. عند تقوم هذه الوحدة بتشغيل أقراص DVD أو أقراص الفيديو تبعاً لنوع محتويات القرص المصممة من قبل مصنع البرامج، قد تكون بعض خصائص إعادة التشغيل غير متاحة أو تكون هناك بعض الوظائف الإضافية. راجع أيضاً التعليمات المقدمة مع مشغل أقراص DVD أو أقراص الفيديو. بعض أقراص DVD المخصصة لأغراض معينة قد لا تتمكن من تشغيلها على هذه الوحدة.

الرمز الإقليمي لمشغل DVD وأقراص DVD

تم تصميم وتصنيع مشغل DVD هذا للتشغيل الخلفي لبرامج DVD للمنطقة «٢». الرمز الإقليمي المحدد على بعض أقراص DVD يشر إلى نوع المشغل الذي يمكنه تشغيل تلك الأقراص. هذه الوحدة بإمكانها تشغيل فقط أقراص DVD التي تحمل الرمز «٢» أو «ALL». فإن حاولت تشغيل أية أقراص أخرى، ستظهر لك الرسالة «تأكد من رمز المنطقة» على شاشة جهاز التلفزيون. بعض أقراص DVD قد لا تحمل علامة الرمز الإقليمي بالرغم من القيود المطبقة على تشغيلها في بعض المناطق.



قبل الاستخدام (تتمة)

احتياطات

التعامل مع الوحدة

عند شحن الوحدة

صندوق الشحن الأصلي والمواد التي تتضمنها في متناول اليد. ولتحقيق أقصى حماية ممكنة، يجب إعادة تنظيم الوحدة في الصندوق مثلما تم شحنها من المصنع.

عند تجهيز الوحدة

قد يتم التشويش على الصورة أو الصوت الصادر من جهاز تلفزيون أو فيديو أو راديو قريب أثناء التشغيل. في هذه الحالة، ضع الوحدة بعيداً عن جهاز التلفزيون أو الفيديو أو الراديو، أو قم بإيقاف الوحدة بعد إزالة القرص.

للحفاظ بالأسطح الخارجية نظيفة

لا تستخدم السوائل المتطايرة، مثل رشاش مبيد الحشرات، بجانب الوحدة. لا تترك منتجات مصنعة من المطاط أو البلاستيك ملامسة للوحدة لفترة طويلة. فهي سوف تترك علامات على السطح.

تنظيف الوحدة

تنظيف الخزانة

استخدم قطعة قماش جافة وناعمة. وإن كانت الأسطح متسخة جداً، استخدم قطعة قماش ناعمة ورطبة قليلاً مع سائل منظف خفيف. لا تستخدم المذيبات القوية كالكحول والبنزين واليتير، حيث أنها قد تتسبب في تلف سطح الوحدة.

للحصول على صورة واضحة

يعتبر مشغل DVD جهازاً عالي التقنية والدقة. إن اتسخت أو تهاككت العدسات اللاقطة أو مكونات مشغل الأقراص، قد يؤدي ذلك إلى تقليل جودة الصورة بدرجة كبيرة. من الأفضل إجراء الكشف الدوري وصيانة الوحدة بعد كل ١٠٠ ساعة من الاستخدام. (هذا يعتمد على بيئة التشغيل). لمزيد من التفاصيل، اتصل بأقرب موزع عندك.

ملاحظات حول الأقراص

التعامل مع الأقراص

لا تلمس جهة التشغيل في القرص. احمل القرص من الحواف بحيث لا تلمس أطراف أصابعك سطح القرص. لا تلتصق أي ورقة أو شريط على القرص.



حفظ الأقراص

بعد تشغيل الأقراص، يجب حفظها مغطاة. لا تعرض القرص إلى ضوء الشمس المباشر أو أي مصدر حرارة، أو تركها في سيارة متوقفة ومعرضة لضوء الشمس المباشر، أو في أي مكان قد ترتفع فيه درجة الحرارة في السيارة.

تنظيف الأقراص

بصمات الأصابع والأتربة على الأقراص قد تؤدي إلى عرض تشويش في الصورة أو الصوت. قبل التشغيل، نظف القرص بواسطة قطعة قماش نظيفة. امسح القرص بدءاً من المركز باتجاه الخارج.

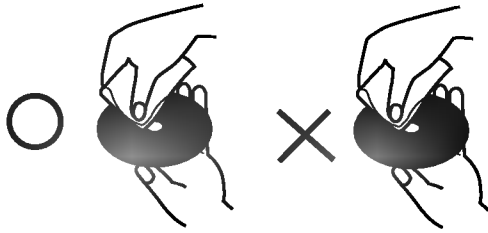

لا تستخدم مذيبات قوية كالكحول والبنزين واليتير أو المنظفات المتاحة تجارياً أو الرشاشات المضادة للاستاتيكية المستخدمة مع اسطوانات الفيديو القديمة.







حول الرموز

حول عرض الرموز

قد تظهر العلامة «Ⓢ» على شاشة التلفزيون أثناء التشغيل. هذا الرمز يعني أن الوظيفة الموضحة في دليل المالك هذا غير متاحة على قرص الفيديو هذا بالذات.

حول رموز الأقراص الخاصة بالتعليمات

القسم الذي يتضمن عنوانه أحد الرموز التالية ينطبق فقط على القرص الذي يحمل الرمز.

- DVD 
- أقراص فيديو مع وظيفة إعادة التشغيل (التحكم في إعادة التشغيل) 
- أقراص فيديو بدون وظيفة إعادة التشغيل (التحكم في إعادة التشغيل) 
- أقراص صوتية. 
- أقراص MP3. 
- أقراص WMA. 
- أقراص JPEG. 



اللوحة الأمامية وشاشة العرض

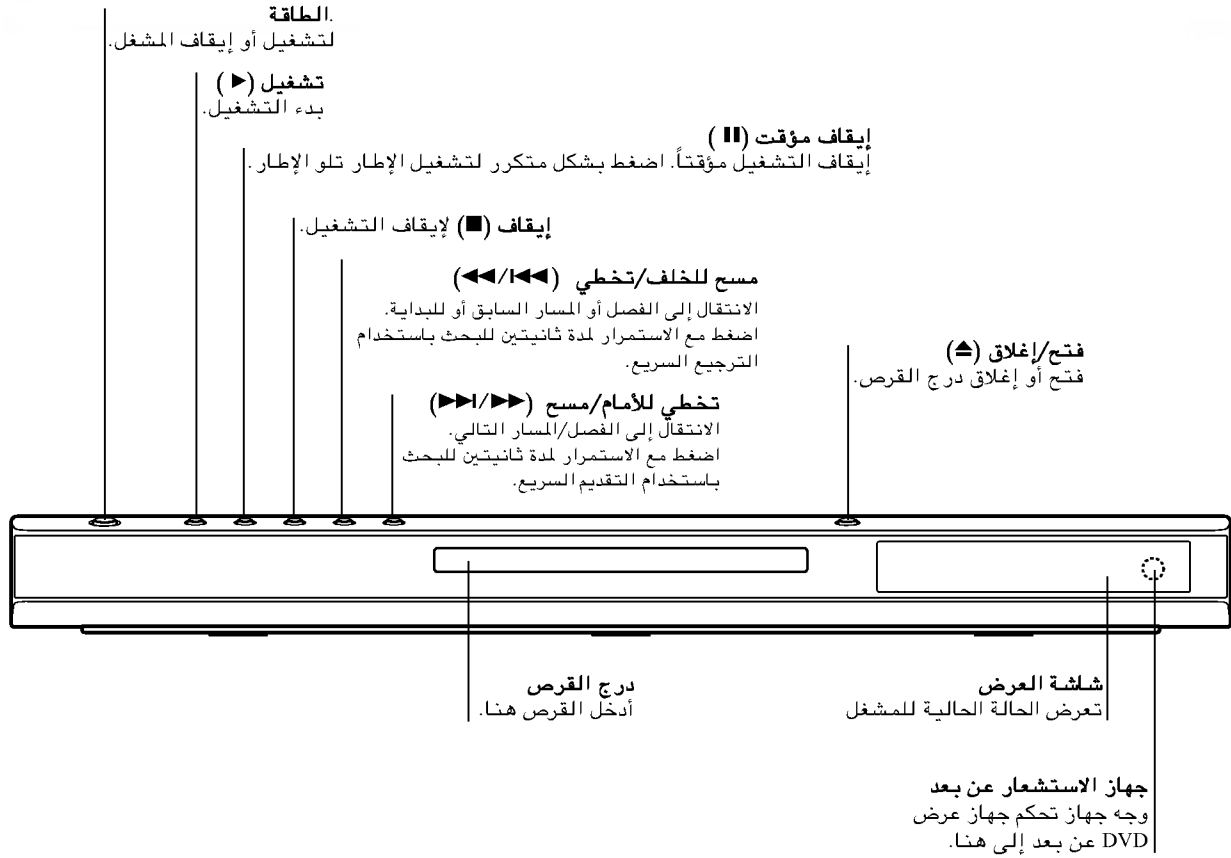

إطار العرض



جهاز التحكم عن بعد

OPEN/CLOSE (فتح/إغلاق)
فتح وإغلاق درج القرص.

POWER (طاقة)
تشغيل أو إيقاف مشغل DVD.

أزرار الأرقام 0-9
اختيار البنود المرقمة من القائمة.

CLEAR (مسح)
إزالة رقم المسار من قائمة البرنامج، أو إزالة علامة من قائمة البحث عن علامات.

SCAN (مسح) (◀▶)
البحث للخلف أو للأمام.

PAUSE/STEP (إيقاف مؤقت/خطوة) (⏸)
إيقاف التشغيل مؤقتاً/ اضغط بشكل متكرر لتشغيل الإطار تلو الآخر.

PLAY (▶) (تشغيل)
بدء التشغيل.

DVD MENU (قائمة)
التعامل مع القائمة على قرص DVD.

• **(يسار/يمين/أعلى/أسفل) (◀▶▶▶▶)**
- اختيار أحد بنود القائمة.

• **ENTER (إدخال)**
تأكيد اختيار القائمة.

DISPLAY (عرض)
التعامل مع العرض على الشاشة.

• **AUDIO (صوتي)**
اختيار لغة الصوت (DVD) أو قناة الصوت (CD).

• **SUBTITLE (عنوان فرعي)**
اختيار لغة العناوين الفرعية.

• **ANGLE (الزاوية)**
اختيار زاوية كاميرا DVD إن كانت متاحة.

• **SETUP (إعداد)**
التعامل مع قائمة الإعداد أو إزالتها.

أزرار التحكم بالتلفزيون

TV POWER (مفتاح الطاقة):

تشغيل جهاز التلفزيون أو إيقاف تشغيله.

TV PR/CH +/- (برامج وقنوات

التلفزيون +/-):
اختيار قناة التلفزيون.

TV VOL +/- (مستوى الصوت +/-):

ضبط مستوى صوت جهاز التلفزيون.

AV (مدخل الصوت والصورة):

اختيار مصدر إشارة التلفزيون.

SKIP (تجاوز) (◀◀▶▶▶▶)

الانتقال إلى الفصل أو المسار التالي.

الرجوع إلى بداية الفصل أو المسار

الحالي أو الانتقال إلى

الفصل أو المسار الحالي.

STOP (توقف) (■)

إيقاف التشغيل.

TITLE (عنوان)

عرض قائمة عناوين القرص، إن

كانت متاحة.

RETURN (تحويل)

إزالة قائمة الإعداد.

عرض قائمة قرص الفيديو.

• **MARKER (علامة)**

وضع علامة أثناء التشغيل

• **SEARCH (البحث)**

عرض قائمة البحث عن العلامات.

• **PROGRAM (برمجة)**

وضع مسار على قائمة البرامج

• **ZOOM (تكبير)**

تكبير صورة الفيديو.

• **REPEAT (تكرار)**

تكرار فصل/مسار/عنوان الكل.

• **A-B**

ترتيب التكرار.

• **RANDOM (عشوائي)**

تشغيل المسارات بترتيب عشوائي.

• هذا الزر غير متوفر. *

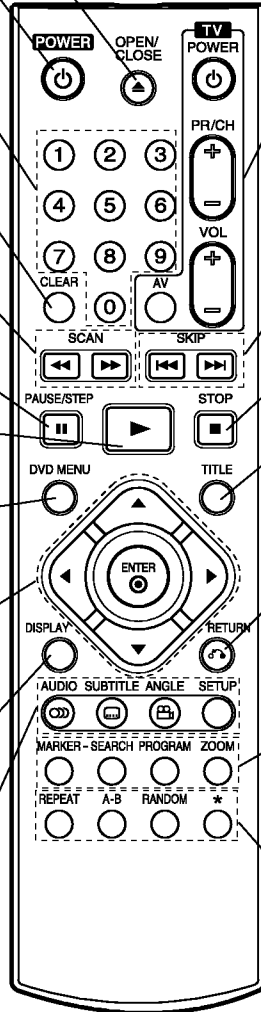

اللوحة الخلفية

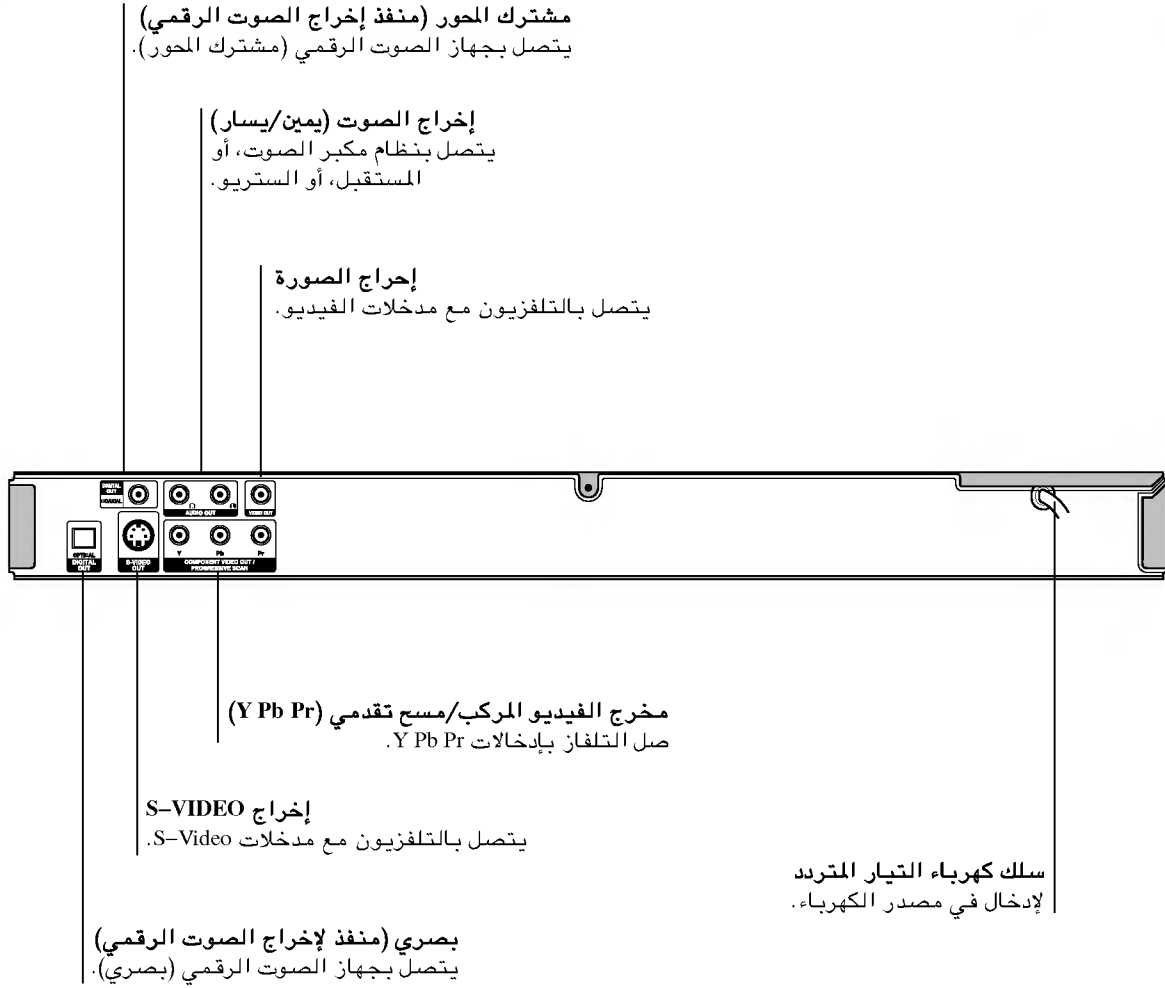

لا تلمس الدبابيس الداخلية الموجودة على اللوحة الخلفية.
فهنالك تفريغ إلكتروستاتيكي قد يتسبب في حدوث تلف دائم
للوحدة. ⚠

نطاق تشغيل جهاز التحكم عن بعد

وجه جهاز التحكم عن بعد نحو جهاز الاستشعار عن بعد ثم
اضغط الأزرار.

تثبيت بطارية جهاز التحكم عن بعد

قم بإزالة غطاء البطاريات الموجود على خلفية
جهاز التحكم عن بعد، وأدخل بطاريتين من النوع
(الحجم AAA) واحرص على تركيبهما + و -
بشكل صحيح.

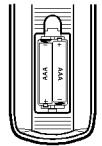

لا تخلط البطاريات القديمة بالجديدة، ولا تخلط أنواع
البطاريات المختلفة ببعضها البعض مثل القياسية،
والقلوية، إلخ. ⚠



التوصيلات

تلميحات

- تبعاً لنوع التلفزيون وأي أجهزة أخرى ترغب في توصيلها، هناك العديد من طرق التوصيل بالمشغل. استخدم واحد فقط من أنواع التوصيل الموضحة في الأسفل.
- ارجع إلى دليل استخدام نظام التلفزيون والفيديو والستيريو لاستخدام أفضل أسلوب توصيلات.
- للحصول على أفضل صوت، قم بتوصيل منافذ إخراج الصوت في المشغل بمنافذ الصوت في جهاز مكبر الصوت أو المستقبل أو الستيريو.
- انظر «التوصيل بجهاز اختياري» في صفحة ١٠.

تحذير

- تأكد من توصيل مشغل DVD مباشرة بالتلفزيون. قم بضبط التلفزيون على قناة إدخال الفيديو الصحيحة.
- لا تصل منفذ إخراج الصوت في مشغل DVD بمنفذ الميكروفون (نظام التسجيل) في النظام الصوتي.
- لا تصل مشغل DVD عن طريق جهاز الفيديو. فقد يحدث تشويش في صورة DVD بسبب وجود نظام الحماية من النسخ.

التوصيل بجهاز التلفزيون

قم بأحد التوصيلات التالية، طبقاً لإمكانات الجهاز الموجود.

توصيلة الفيديو

- 1 قم بتوصيل منفذ إخراج الفيديو في مشغل DVD بمنفذ إدخال الفيديو في التلفزيون باستخدام سلك الفيديو (V).
- 2 قم بتوصيل منافذ إخراج الصوت اليميني واليسرى لمشغل DVD بمنافذ الصوت اليميني/اليسرى في التلفزيون (A) باستخدام أسلاك الصوت.

توصيلة S-Video

- 1 قم بتوصيل منفذ إخراج S-VIDEO في مشغل DVD بمنفذ إدخال S-Video في التلفزيون باستخدام سلك S-Video (S).
- 2 قم بتوصيل منافذ إخراج الصوت اليميني واليسرى لمشغل DVD بمنافذ الصوت اليميني/اليسرى في التلفزيون (A) باستخدام أسلاك الصوت.

توصيلة Component Video (Color Stream®)

- 1 قم بتوصيل منافذ COMPONENT VIDEO OUT في مشغل DVD بالمنافذ المقابلة في التلفزيون باستخدام سلك Y Pb Pr (C).
- 2 قم بتوصيل منافذ إخراج الصوت اليميني واليسرى لمشغل DVD بمنافذ الصوت اليميني/اليسرى في التلفزيون (A) باستخدام أسلاك الصوت.

توصيلة المسح المتتالي (ColorStream® pro)

- إن كان تلفزيونك عالي الوضوح أي «رقمياً»، فيمكنك استغلال خاصية المسح المتتالي في مشغل DVD للحصول على أعلى درجة لوضوح الصورة.
- إن كان التلفزيون لديك لا يقبل أسلوب المسح المتتالي، ستظهر الصورة غير منتظمة إن حاولت تشغيل المسح المتتالي في مشغل DVD.

1 قم بتوصيل منافذ COMPONENT VIDEO OUT /PROGRESSIVE SCAN في مشغل DVD بالمنافذ المقابلة في التلفزيون باستخدام سلك Y Pb Pr (C).

2 قم بتوصيل منافذ إخراج الصوت اليميني واليسرى لمشغل DVD بمنافذ الصوت اليميني/اليسرى في التلفزيون (A) باستخدام أسلاك الصوت.

ملاحظات

- اضبط المسح المتتالي على «On» في قائمة الإعداد الخاصة بالإشارة المتتالية. انظر صفحة ١٢.
- قم بضبط التزايدي Progressive على وضع إيقاف التشغيل «Off» عن طريق إخراج أي قرص من الوحدة وإغلاق درج القرص. تأكد من عرض الرسالة «no disc» (لا يوجد قرص) على شاشة العرض، ثم اضغط على STOP (إيقاف) واستمر في الضغط لمدة ٥ ثوان ثم حرره.
- لا يعمل المسح التزايدي مع توصيلات الفيديو التناظرية (مقبس VIDEO OUT أصفر اللون) أو وصلة S-VIDEO مؤخرة التلفاز

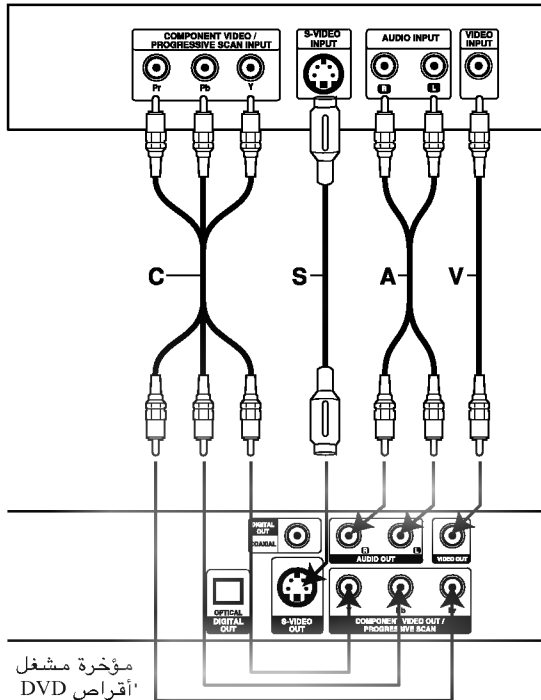

مؤخرة مشغل أقراص DVD

ملاحظة

إذا كان جهاز التلفزيون يحتوي على إدخال S-VIDEO، فقم بتوصيل جهاز عرض DVD بكابل S-video. عند استخدام كابل S-video، لا تقم بتوصيل كابل الفيديو ذو اللون الأصفر.

التوصيلات (تتمة)

ملاحظات

- إن كان شكل الصوت للإخراج الرقمي لا يطابق إمكانيات المستقبل، فسيخرج من المستقبل صوتاً عالياً مشوشاً، أو قد لا يخرج صوت أبداً.
- الصوت المحيطي الرقمي سداسي القنوات من خلال التوصيلة الرقمية يمكن فقط الحصول عليه إن كان المستقبل مجهزاً بجهاز فك التشفير متعدد القنوات.
- لتعرف شكل الصوت لقرص DVD الحالي، اختر «AUDIO» أثناء عرض الشاشة.

التوصيل بجهاز اختياري

التوصيل بمكبر صوت مجهز بستريو تناظري ثنائي القناة أو Dolby Pro Logic II/Pro Logic

قم بتوصيل منفذي إخراج الصوت الأيمن والأيسر على مشغل DVD بمنفذي الصوت الأيمن والأيسر في مكبر الصوت أو المستقبل أو نظام الستريو باستخدام أسلاك الصوت (A).

التوصيل بمكبر صوت مجهز بستريو رقمي ثنائي القناة (PCM) أو إلى مستقبل صوت/فيديو مجهز بجهاز فك الشفرة متعددة القنوات (MPEG 2, Dolby Digital™، أو DTS).

قم بتوصيل أحد منافذ إخراج الصوت الرقمي في مشغل DVD (O البصري أو X مشترك المحور) بالمنفذ المقابل في مكبر الصوت. استخدم سلك صوت رقمي اختياري (O البصري أو X مشترك المحور).

Y ستحتاج إلى تنشيط الإخراج الرقمي للمشغل. (انظر «إخراج الصوت الرقمي» صفحة ١٣).

الصوت الرقمي متعدد القنوات

التوصيلة الرقمية متعددة القنوات تتيح أفضل جودة للصوت. ولهذا ستحتاج إلى مستقبل صوت/فيديو متعدد القنوات يدعم واحد أو أكثر من أشكال الصوت التي يدعمها مشغل DVD خاصتك (MPEG 2، Dolby Digital، وDTS). راجع دليل تشغيل المستقبل والرموز الموجودة على واجهة المستقبل.

تحذير:

طبقاً لاتفاقية الترخيص DTS Licensing، يجب أن يكون الإخراج الرقمي في صيغة الإخراج الرقمي DTS في حالة اختيار إخراج الصوت DTS.

مؤخرة مشغل أقراص DVD

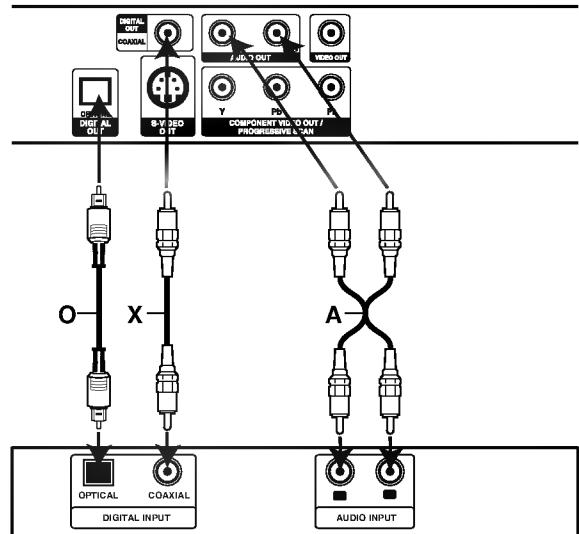

مضخم صوت (مستقبل)

قبل التشغيل

التوضيح العام

هذا الدليل يوضح الإرشادات الأساسية لتشغيل مشغل DVD. بعض مشغلات DVD تتطلب تشغيلاً محدداً أو تسمح فقط ببعض العمليات المحدودة. حينما يحدث ذلك، الرمز الذي سيظهر الرمز ⑤ على شاشة التلفزيون ليشير إلى إن العملية غير مسموح بها في مشغل DVD أو غير متاحة على القرص.

العرض على الشاشة

حالة التشغيل العامة يمكن عرضها على شاشة التلفزيون. بعض البنود يمكن تغييرها على القائمة.

عمليات العرض على الشاشة

1 اضغط DISPLAY أثناء التشغيل.

2 اضغط ▲/▼ لاختيار أحد البنود. سيتم تظليل البند المختار.

3 اضغط ◀/▶ لتغيير إعدادات البند. يمكن أيضاً استخدام أزرار الأرقام لإعداد الأرقام (مثل رقم العنوان). بالنسبة لبعض الوظائف، اضغط ENTER لتنفيذ الإعداد.

رموز العمليات الخلفية المؤقتة

- تكرار العنوان
- تكرار الفصل
- تكرار مسار (أقراص الفيديو بدون وظيفة التحكم في التشغيل فقط)
- تكرار كل المسارات (أقراص الفيديو التي لا تتضمن وظيفة التحكم في إعادة التشغيل)
- تكرار A-B
- إيقاف التكرار
- إعادة التشغيل من هذه النقطة
- الإجراء غير مسموح به أو غير متاح

ملاحظات

- قد لا تقدم بعض الأقراص كل الخصائص الموجودة في مثال العرض على الشاشة الموضح في الأسفل.
- إن لم تضغط أي زر لمدة ١٠ ثواني، سيختفي العرض على الشاشة.

البنود	الوظيفة (اضغط ▲/▼ لاختيار البند المطلوب)	طريقة الاختيار
رقم العنوان	يعرض رقم العنوان الحالي وإجمالي عدد العناوين، ويتخطى إلى رقم العنوان المطلوب.	أو ◀/▶ الرقم، ENTER
رقم الفصل	يعرض رقم الفصل الحالي وإجمالي عدد الفصول، ويتخطى إلى رقم الفصل المطلوب.	أو ◀/▶ الرقم، ENTER
البحث الزمني	يعرض زمن التشغيل المنقضي، ويبحث عن النقطة بعد انقضاء الزمن مباشرة.	الرقم، ENTER
نمط إخراج لغة الصوت والصوت الرقمي	يعرض لغة مسار الصوت الحالية، وأسلوب التشغيل، ورقم القناة، ويغير الإعدادات.	أو ◀/▶ AUDIO
لغة العناوين الفرعية	يعرض لغة العناوين الفرعية الحالية، ويغير الإعدادات.	أو ◀/▶ SUBTITLE
الزاوية	يعرض رقم الزاوية الحالية وإجمالي عدد الزوايا، ويغير رقم الزاوية.	أو ◀/▶ ANGLE
الصوت	يعرض نمط الصوت الحالي، ويغير الإعدادات.	◀/▶

البنود	الوظيفة (اضغط ▲/▼ لاختيار البند المطلوب)	طريقة الاختيار
رقم المسار	يعرض رقم المسار الحالي وإجمالي عدد المسارات، ويتخطى إلى رقم المسار المطلوب.	أو ◀/▶ الأرقام، أو ENTER
الزمن	يعرض زمن التشغيل المنقضي. (العرض فقط)	-
قناة الصوت	يعرض قناة الصوت، ويغير قناة الصوت.	أو ◀/▶ AUDIO
الصوت	يعرض نمط الصوت الحالي، ويغير الضبط.	◀/▶

قبل التشغيل (تتمة)

الإعدادات المبدئية

بإمكانك ضبط تفضيلاتك الشخصية على المشغل.

التشغيل العام للإعدادات المبدئية

اضغط **SETUP**.

ستظهر قائمة الإعدادات.

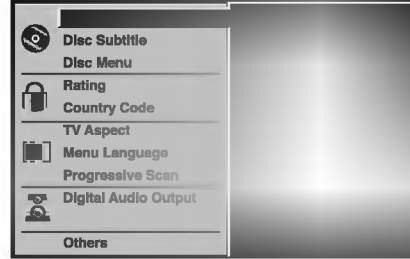

اضغط **▲/▼** لاختيار البند المطلوب.

ستعرض الشاشة الإعدادات الحالية الخاصة بالبند المختار، بالإضافة إلى الإعدادات البديلة.

بعد اختيار البند، اضغط **▶**، ثم **▲/▼** لاختيار الإعداد المطلوب.

اضغط **ENTER** لتأكيد اختيارك.

بعض البنود تتطلب خطوات أخرى.

اضغط **RETURN**، **SETUP**، أو **PLAY** للخروج من قائمة الإعدادات.

اللغة

DVD-V

DVD-A

لغة القرص

اختر لغة قائمة القرص، الصوت، والعناوين الفرعية. **Original (الأصل)**: اللغة الأصلية للقرص تم اختيارها. **Other (أخرى)**: لاختيار لغة أخرى، اضغط أزرار الأرقام لإدخال الرقم المكون من أربع خانات الذي يمثل رمز اللغة المسرود في صفحة ٢٤. إن أدخلت رمز اللغة غير الصحيح، اضغط **CLEAR**.

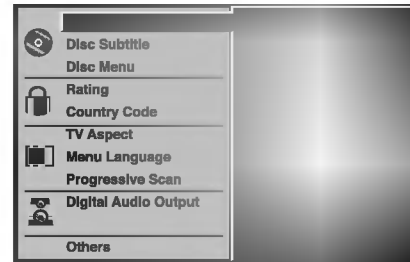

لغة القائمة

اختر اللغة من قائمة الإعدادات. سترى هذه القائمة حينما تضغط **SETUP**.

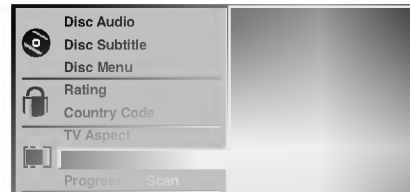

الصورة

هيئة التلفزيون

Letterbox 4:3 : اختره عند توصيل التلفزيون 4:3.

يعرض الصور المسرحية ومعها العمودين المحددين أعلى وأسفل الصورة.

Panscan 4:3 : اختره عند توصيل تلفزيون تقليدي. المادة

المصورة بنمط Pan & Scan يتم تشغيلها في نفس النمط (يتم بتر جانبي الصورة).

Wide 16:9 : اختره عند توصيل تلفزيون 16:9 عريض.

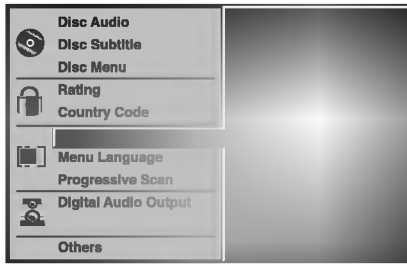

المسح المتتالي

المسح المتتالي يقدم أفضل أنواع الصور من حيث الجودة وأقلها اضطراباً.

إن كنت تستخدم منافذ **COMPONENT VIDEO OUT**/

PROGRESSIVE SCAN، ولكنك في نفس الوقت تصل بين

مشغل DVD إلى تلفزيون تقليدي (تناظري)، اضبط **Progressive Scan** على **Off**.

وإن كنت تستخدم منافذ **Component Video** لتصل بين تلفزيون

أو شاشة عرض تتوافق مع إشارات المسح المتتالي، اضبط

Progressive Scan على **On**.

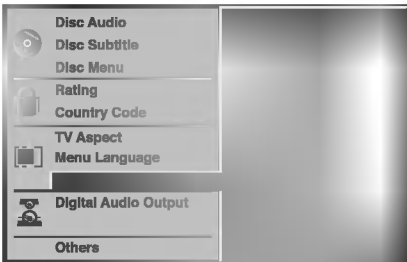

تحذير

بعد إدخال الإعدادات الخاصة بمخرجات المسح المتتالي، ستظهر الصورة فقط على أي تلفزيون أو شاشة عرض تتوافق مع المسح المتتالي. فإن قمت بضبط **Progressive Scan** على **On in error**، فسيلازمك إعادة تشغيل

١) أخرج أي قرص من الوحدة ثم أغلق درج الأقراص. تأكد من

عرض الرسالة «no disc» (لا يوجد قرص) على شاشة العرض

٢) الوحدة. اضغط **STOP** لإيقاف أي قرص قيد التشغيل. بعد

ذلك، اضغط **STOP** مرة أخرى لمدة ٥ ثوان قبل إنهاء الضغط.

سيتم استعادة مخرجات الفيديو إلى الإعدادات التقليدية،

وستظهر الصورة مرة أخرى على التلفزيون أو شاشة العرض

التقليدية التناظرية.



قبل التشغيل (تتمة)

الصوت

إخراج الصوت الرقمي

كل قرص DVD له مجموعة من خيارات إخراج الصوت. قم بضبط Digital Audio Output طبقاً لنوع النظام الصوتي الذي تستخدمه.

DOLBY DIGITAL/PCM: اختر "DOLBY DIGITAL/PCM" أن كنت قد وصلت منفذ الإخراج الرقمي في مشغل DVD بجهاز فك التشفير Dolby Digital (أو مكبر الصوت أو أي جهاز آخر).
Stream/PCM: اختر "Stream/PCM" إن كنت قد وصلت منفذ الإخراج الرقمي في مشغل DVD بمكبر الصوت أو جهاز آخر له جهاز فك التشفير DTS decoder ، أو Dolby Digital ، أو MPEG PCM : اختره عند الاتصال بمكبر صوت ستريو ثنائي القنوات. يخرج مشغل DVD الصوت على شكل PCM 2 ch حينما تقوم بتشغيل قرص فيديو مسجل بنظام Dolby Digital ، أو MPEG1 ، أو MPEG2.

أخرى

يمكن تغيير الإعدادات DRC ، Vocal ، PBC ، و Auto Play .
• اضغط ▲/▼ لاختيار البند المطلوب ثم اضغط ENTER. سيتغير إعداد البند المختار بين On و Off.

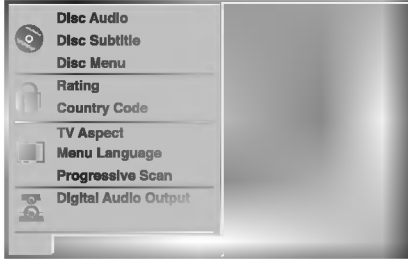

التحكم في المجال الديناميكي (DRC)

باستخدام DVD ، بإمكانك سماع مسارات الصوت للبرنامج بأقصى دقة ودرجة واقعية ممكنة. ولكن، قد ترغب في ضغط المجال الديناميكي لإخراج الصوت (الفرق بين أعلى الأصوات وأكثرها انخفاضاً). وبالتالي ستسمع الفيلم بصوت منخفض دون التخلي عن وضوح الصوت. قم بضبط DRC على On لتحصل على هذا التأثير.

Vocal

اضبط Vocal على On فقط عند تشغيل DVD كاروكي متعدد القنوات. قنوات كاروكي على القرص سوف تمتزج لتصبح صوت ستريو تقليدي.

PBC

اضبط (PBC) Playback Control على On أو Off .
On : أقراص الفيديو مع خاصية PBC يتم تشغيلها طبقاً لخاصية PBC.
Off : أقراص الفيديو مع خاصية PBC يتم تشغيلها بنفس أسلوب تشغيل أقراص الأقراص الصوتية.

Auto Play

بإمكانك ضبط مشغل DVD بحيث يبدأ تشغيل القرص تلقائياً فور إدخاله.
إن تم ضبط نمط Auto Play على On ، سيبحث مشغل DVD على العنوان الذي يختص بأطول زمن تشغيل ويشغل العنوان تلقائياً.
On : لتشغيل وظيفة التشغيل التلقائي.
Off : لإيقاف وظيفة التشغيل التلقائي.

ملاحظة

قد لا تعمل وظيفة التشغيل التلقائي مع بعض أقراص DVD.

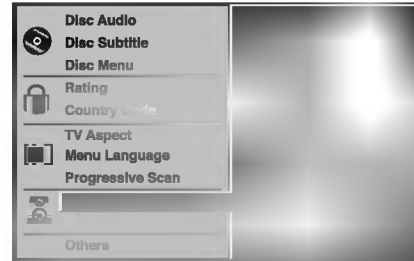

نموذج التردد

لتغيير إعدادات نموذج التردد، اختر أولاً مخرج الصوت الرقمي المطلوب كما هو موضح أعلاه.
إن كان المستقبل أو مكبر الصوت غير قادر على التعامل مع الإشارات KHz٩٦ ، اختر KHz٤٨ . وعند القيام بهذا الاختيار، ستقوم هذه الوحدة تلقائياً بتحويل أي إشارات KHz٩٦ إلى KHz٤٨ بحيث يقوم النظام بفك تشفيرها.
وإن كان المستقبل أو مكبر الصوت قادراً على التعامل مع إشارات KHz٩٦ ، اختر KHz٩٦ . وعند القيام بهذا الاختيار، ستمرر هذه الوحدة كل نوع من أنواع الإشارات بدون أي معالجة.

قبل التشغيل (تتمة)

المراقبة

التقييم

الأفلام على أقراص DVD قد تتضمن مشاهد غير مناسبة للأطفال. لذا قد تتضمن الأقراص معلومات خاصة بالمراقبة من جهة الوالدين والتي تنطبق على القرص بأكمله أو على مشاهد محددة على القرص. هذه المشاهد يتم تقييمها من ١ إلى ٨، وبديلاً عن ذلك، المشاهد المناسبة متاحة للاختيار على بعض الأقراص. يعتمد التقييم على الدولة. خاصية المراقبة هذه تسمح لك بتجنب قيام الأطفال بتشغيل الأقراص، أو إمكانية تشغيل أقراص معينة بمشاهد بديلة.

رمز الدولة
أدخل رمز الدولة/المنطقة المطلوب استخدام المقياس التي تخصها بالنسبة لتقييم قرص الفيديو. ارجع إلى القائمة (انظر «قائمة رموز الدول»، صفحة ٢٥).

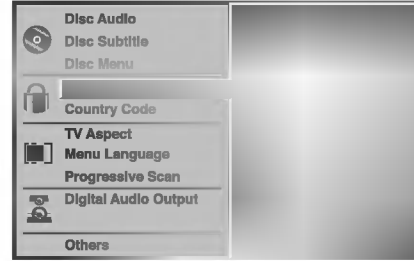
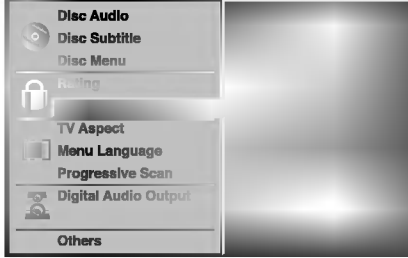

١ اختر رمز الدولة (Country Code) باستخدام الزرين ▲/▼ في قائمة الإعداد.

٢ في الوقت الذي اخترت فيه رمز الدولة، اضغط ►.

٣ اتبع الخطوة ٢ للخيار «Rating» إلى اليمين.

٤ اختر أول حرف باستخدام الزرين ▲/▼.

٥ حرك المؤشر مستخدماً الزر ► لاختيار الحرف الثاني باستخدام الزرين ▲/▼.

٦ اضغط ENTER لتأكيد اختيار رمز الدولة، ثم اضغط SETUP للخروج من القائمة.

ملاحظة

تأكيد إدخال كلمة السر ضروري عند تغيير الرمز (انظر «تغيير الرمز المكون من ٤ أرقام» فيما يلي).

تغيير الرمز المكون من ٤ أرقام

١ اتبع الخطوتين ١-٢ الموضحتين أعلاه على جهة اليمين (التقييم).

٢ أدخل الرمز القديم، ثم اضغط ENTER.

٣ اختر Change باستخدام الزرين ▲/▼، ثم اضغط ENTER.

٤ أدخل الرمز الجديد المكون من ٤ أرقام، ثم اضغط ENTER.

٥ أدخل تماماً نفس الرمز مرة ثانية وقم بتأكيد بالضغط على ENTER.

٦ اضغط SETUP للخروج من القائمة.

إن نسيتم الرمز المكون من ٤ أرقام

إن نسيتم كلمة السر، لمسح كلمة السر الحالية، اتبع الإجراء التالي.

١ اضغط SETUP لعرض قائمة الإعداد.

٢ استخدم أزرار الأرقام لإدخال الرقم المكون من ٦ خانات «210499».

٣ ستم مسح كلمة السر المكونة من ٤ أرقام. ستظهر الرسالة التالية على الشاشة بعد لحظة «P CLR».

٤ أدخل الرمز الجديد كما هو موضح أعلاه إلى اليمين (Rating).

١ اختر «Rating» على قائمة الإعداد باستخدام ▲/▼.

٢ في الوقت الذي اخترت فيه «Rating» اضغط ►.

٣ إن لم تدخل كلمة السر بعد.

أدخل كلمة السر مكونة من ٤ أرقام باستخدام الأزرار المرقمة لإنشاء كلمة مرور مكونة من ٤ أرقام بغرض الحماية، ثم اضغط ENTER. أدخل كلمة السر المكونة من ٤ أرقام مرة أخرى ثم اضغط ENTER لتأكيد.

٤ إن كنت قد أدخلت كلمة السر بالفعل:

أدخل كلمة السر المكونة من ٤ أرقام باستخدام الأزرار المرقمة لتأكيد كلمة المرور الشخصية المكونة من ٤ أرقام بغرض الحماية، ثم اضغط ENTER.

٥ إن ارتكبت خطأ قبل الضغط على ENTER، اضغط CLEAR وأدخل كلمة السر مرة أخرى.

٦ اختر التقييم من ١ إلى ٨ باستخدام الزرين ▲/▼.

الخيار (١) يمثل أقل قيود على التشغيل. والخيار (٨) يمثل أعلى قيود على التشغيل.

إلغاء القفل: إن اخترت Unlock، فتصبح المراقبة غير فعالة. سيشتغل القرص بالكامل.

التقييم من ١ إلى ٨: قد تتضمن الأقراص بعض المشاهد غير المناسبة للأطفال. إن قمت بضبط مستوى المراقبة للمشغل، فستظهر فقط المشاهد التي تحمل هذا التقييم أو أقل منه. المشاهد ذات التقييم الأعلى لن تشتغل إلا في حالة وجود المشاهد البديلة على القرص.

يجب أن يكون للبيديل نفس التقييم أو أقل. وإن لم يتم العثور على بديل مناسب، سيتوقف التشغيل. يلزمك إدخال كلمة السر المكونة من ٤ أرقام أو تغيير مستوى التقييم كي يعمل القرص.

٧ اضغط ENTER لتأكيد اختيار التقييم، ثم اضغط SETUP للخروج من القائمة.

العمليات الخاصة بأقراص DVD وأقراص الفيديو

الخصائص العامة

ملاحظة

كل الوظائف الموضحة تستخدم جهاز التحكم عن بعد، إلا إذا ذكر غير ذلك. بعض الخصائص قد تكون متاحة أيضاً في قائمة الإعداد.

الانتقال إلى عنوان



إن كان للقرص أكثر من عنوان، يمكنك الانتقال إلى عنوان آخر كالتالي:

- اضغط DISPLAY، ثم اضغط الرقم المناسب (٠-٩) لاختيار رقم العنوان.

الانتقال إلى فصل/مسار آخر



إن كان للعنوان على القرص أكثر من فصل، أو إن كان للقرص أكثر من مسار، يمكنك الانتقال إلى فصل/مسار آخر كما يلي:

- اضغط **▶▶▶** أو **◀◀◀** SCAN بسرعة أثناء التشغيل لاختيار المسار التالي للعودة إلى بداية الفصل/المسار الحالي.
- اضغط **◀◀** مرتين بسرعة لتنتقل إلى الفصل/المسار السابق.
- للانتقال مباشرة إلى أي فصل أثناء التشغيل، اضغط DISPLAY. ثم اضغط **▲/▼** لاختيار رمز الفصل/المسار. ثم أدخل رقم الفصل/المسار باستخدام الأزرار المرقمة (٠-٩).

ملاحظة

بالنسبة للأرقام المكونة من خانتين، اضغط الأزرار المرقمة (٠-٩) بالترتيب وبسرعة.

البحث

١ اضغط على SCAN **▶▶** أو **◀◀** لحوالي ثانيتين أثناء التشغيل ينتقل جهاز العرض الآن إلى وضع SEARCH (بحث).

٢ اضغط على SCAN **▶▶** أو **◀◀** بشكل متكرر لتحدد السرعة المطلوبة: **◀◀X٢**، **◀◀X٤**، **◀◀X١٦**، **◀◀X١٠٠** (للخلف)، أو **▶▶X٢**، **▶▶X٤**، **▶▶X١٦**، **▶▶X١٠٠** (للأمام).

سرعة البحث تتغير مع أقراص الفيديو: **◀◀X٤**، **◀◀X٨** (للخلف) أو **▶▶X٢**، **▶▶X٤**، **▶▶X٨** (للأمام).

٢ للخروج من نمط البحث SEARCH، اضغط PLAY.

تشغيل قرص DVD وقرص الفيديو

إعداد التشغيل

- قم بتشغيل التلفزيون واختر مصدر إخراج الفيديو المتصل بمشغل DVD.
- النظام الصوتي: شغل النظام الصوتي واختر مصدر الإدخال المتصل بمشغل DVD.

١ اضغط OPEN/CLOSE لفتح أو إغلاق درج القرص.

٢ قم بتحميل القرص الذي اخترته في الدرج، مع وضع جهة التشغيل إلى الأسفل.

٣ اضغط OPEN/CLOSE لإغلاق الدرج. ستظهر كلمة READING على شاشة التلفزيون، سيبدأ التشغيل تلقائياً. إن لم يبدأ التشغيل، اضغط PLAY. في بعض الحالات، قد تظهر قائمة القرص بدلاً من ذلك.

إن ظهرت شاشة القائمة

قد تظهر شاشة القائمة أولاً بعد تحميل قرص DVD أو قرص الفيديو الذي يتضمن قائمة.

استخدم الأزرار **◀▶▶▶** لاختيار العنوان/الفصل الذي ترغب في مشاهدته، ثم اضغط ENTER لبدء التشغيل.

اضغط TITLE أو DVD MENU للعودة إلى شاشة القائمة.

استخدم أزرار الأرقام لاختيار المسار الذي ترغب في مشاهدته.

- اضغط RETURN للعودة إلى شاشة القائمة.
- إعدادات القائمة وإجراءات التشغيل الخاصة باستخدام القائمة قد تختلف طبقاً لنوع القرص. اتبع التعليمات الموجودة على كل شاشة قائمة. ويمكنك أيضاً ضبط PBC على Off في الإعدادات. انظر صفحة ١٣.

ملاحظات

- إن تم ضبط المراقبة ولم يكن القرص داخل إعدادات التقييم (غير مصرح به)، فيجب إدخال الرمز المكون من ٤ أرقام و/أو يجب ترخيص القرص (انظر «المراقبة» في صفحة ١٤).
- قد تتضمن أقراص DVD على رمز المنطقة. لن يقوم المشغل بتشغيل الأقراص التي تتضمن رمز منطقة يختلف عن المشغل. رمز المنطقة لها المشغل هو ٢ (اثنين).

العمليات الخاصة بأقراص DVD وأقراص الفيديو

أقراص الفيديو - تكرر المسار/الكل/الإيقاف

- ١ لتكرار تشغيل المسار الحالي، اضغط REPEAT. سيظهر رمز تكرر المسار على شاشة التلفزيون.
- ٢ لتكرار القرص الذي يعرض حالياً، اضغط REPEAT مرة ثانية.
- ٣ سيظهر رمز تكرر الكل على شاشة التلفزيون.
- ٤ للخروج من نمط التكرار، اضغط REPEAT مرة ثالثة. سيظهر رمز إيقاف التكرار على شاشة التلفزيون.

ملاحظة

في حالة قرص الفيديو مع خاصية PBC، يلزمك ضبط PBC على Off في قائمة الإعدادات لاستخدام وظيفة التكرار. انظر صفحة ١٣.

تكرار A-B



ورار ترتيب ما في عنوان :

- ١ اضغط A-B عند النقطة المختارة. سيظهر «A*» لبرهة على شاشة التلفزيون.
- ٢ اضغط A-B مرة ثانية عند النقطة المختارة. سيظهر «AB» لبرهة على شاشة التلفزيون، وسيبدأ ترتيب التكرار (سيظهر «ACB» على شاشة العرض).
- ٣ لإلغاء الترتيب، اضغط A-B.

البحث الزمني



وظيفة البحث الزمني تسمح لك ببدء التشغيل عند أي زمن مختار على القرص. اضغط DISPLAY أثناء التشغيل. سيظهر نمط العرض على الشاشة.

- ١ يعرض مربع البحث الزمني الزمن المنقضي لتشغيل القرص.
- ٢ خلال ١٠ ثوان، اضغط ▲/▼ لاختيار رمز البحث الزمني. ستظهر العلامة «---:---:---» في مربع البحث الزمني.
- ٣ خلال ١٠ ثوان، استخدم أزرار الأرقام لإدخال زمن البدء المطلوب. أدخل الساعات ثم الدقائق ثم الثواني من اليسار إلى اليمين في المربع. إن أدخلت الأرقام غير الصحيحة، اضغط CLEAR لإزالة الأرقام التي أدخلتها. ثم أدخل الأرقام الصحيحة.
- ٤ خلال ١٠ ثوان، اضغط ENTER لتأكيد زمن البدء. سيبدأ التشغيل بدءاً من الزمن المختار على القرص. إن أدخلت زمناً غير صحيح، سيستمر التشغيل بدءاً من النقطة الحالية.

المحيط ثلاثي الأبعاد



هذه الوحدة بإمكانها إحداث تأثير محيطي ثلاثي الأبعاد، والذي يحاكي تشغيل الصوت متعدد القنوات من سماعاتي ستريو تقليديتين، بدلاً من خمس سماعات أو أكثر ضرورية للاستماع إلى صوت متعدد القنوات من نظام مسرح منزلي.

- ١ اضغط على DISPLAY (عرض) أثناء التشغيل.
- ٢ استخدم ▼ أو ▲ لتحديد خيار الصوت. يتم تمييز خيار الصوت.
- ٣ استخدم ► أو ◀ لتحديد «3D SUR».

لإيقاف تشغيل تأثير الصوت الجسم ثلاثي الأبعاد، حدد «NORM».

الخصائص العامة (تتمة)

الصورة الثابتة تشغيل إطار تلو الإطار

- ١ اضغط PAUSE/STEP أثناء التشغيل. سيتحول المشغل إلى نمط التوقف المؤقت PAUSE. بإمكانك تقديم الصورة الإطار تلو الإطار عن طريق ضغط PAUSE/STEP بشكل متكرر على جهاز التحكم عن بعد.

الحركة البطيئة

- ١ اضغط على PAUSE/STEP (إيقاف مؤقت/خطوة) أثناء التشغيل. ينتقل المسجل الآن إلى وضع PAUSE (الإيقاف المؤقت).
- ٢ اضغط على SCAN (أو ◀▶) أثناء وضع PAUSE (الإيقاف المؤقت). ينقل جهاز عرض DVD إلى وضع العرض البطيء (SLOW).
- ٣ استخدم SCAN ▶▶ أو ◀◀ لتحديد السرعة المطلوبة: ◀◀ 1/16، ◀◀ 1/8، ◀◀ 1/4، أو ◀◀ 1/2 (للخلف)، أو ▶▶ 1/16، ▶▶ 1/8، ▶▶ 1/4، أو ▶▶ 1/2 (للأمام). تتغير سرعة العرض البطيء مع أقراص الفيديو المضغوطة Video CD: ▶▶ 1/8، ▶▶ 1/4، ▶▶ 1/2 (للأمام).
- ٤ للخروج من نمط الحركة البطيئة، اضغط PLAY (▶).

ملاحظة

لا يمكن استخدام ميزة العرض البطيء مع أقراص الفيديو المضغوطة Video CD.

العشوائي

- ١ اضغط على RANDOM (التشغيل العشوائي) أثناء التشغيل أو ضمن وضع الإيقاف. تظهر الرسالة «RANDOM» على شاشة جهاز التلفزيون.
 - ٢ للرجوع إلى وضع التشغيل العادي، اضغط على RANDOM (تشغيل عشوائي).
- تظهر الرسالة «NORMAL» على شاشة جهاز التلفزيون.

تلميح

بالضغط على SKIP ▶▶▶ أثناء التشغيل العشوائي، تختار الوحدة عنواناً آخر (مسار) وتتابع التشغيل العشوائي.

ملاحظة

- تعمل هذه الوظيفة فقط مع أقراص DVD Karaoke وأقراص الفيديو بدون PBC.
- في قرص الفيديو مع PBC، يلزمك ضبط PBC على Off في قائمة الإعدادات لاستخدام وظيفة العشوائي. انظر صفحة ١٣.

التكرار



أقراص الفيديو DVD - تكرر الفصل/العنوان/الإيقاف

- ١ لتكرار الفصل الذي يعرض حالياً، اضغط REPEAT. سيظهر رمز التكرار على شاشة التلفزيون.
- ٢ لتكرار العنوان الذي يعرض حالياً، اضغط REPEAT مرة ثانية.
- ٣ سيظهر رمز تكرر العنوان على شاشة التلفزيون.
- ٤ للخروج من نمط التكرار، اضغط REPEAT مرة ثالثة. سيظهر رمز إيقاف الترتيب على شاشة التلفزيون.

العمليات الخاصة بأقراص DVD وأقراص الفيديو

الخصائص العامة (تتمة)

التقريب

- تسمح خاصية التقريب بتكبير صورة الفيديو و التحرك خلال الصورة المكبرة.
- 1 اضغط ZOOM أثناء التشغيل أو التشغيل المتوقف لتنشيط وظيفة التقريب.
 - 2 إن قمت بضغظ ZOOM بشكل متكرر، سيزداد معدل التكبير حتى يصل إلى ٦ مرات.
 - 3 استخدم الأزرار ◀▶▶▶ للتحرك خلال الصورة المقربة.
 - 4 اضغط CLEAR لاستمرار التشغيل العادي أو العودة إلى الصورة المتوقفة.

ملاحظة

قد لا تعمل وظيفة التقريب مع بعض أنواع DVD.

البحث عن علامة



- بإمكانك بدء التشغيل من نقطة سبق تحديدها. يمكنك تحديد حتى ٩ نقاط لاستخدامها فيما بعد.
- 1 لإدخال علامة، اتبع الخطوات التالية:
 - 2 أثناء تشغيل القرص، اضغط MARKER حينما يصل التشغيل إلى النقطة المطلوب حفظها.
 - 3 سيظهر رمز العلامة لبرهة على شاشة التلفزيون.
 - 4 كرر الخطوة الأولى لإدخال حتى ٩ علامات على القرص.

لاستدعاء مشهد العلامة

- 1 أثناء تشغيل القرص، اضغط SEARCH.
- 2 ستظهر قائمة البحث عن العلامات على الشاشة.
- 3 خلال ١٠ ثوان، اضغط ◀▶ لاختيار رقم العلامة المطلوب استدعاؤها.
- 4 اضغط ENTER.
- 5 سيبدأ التشغيل من مشهد العلامة.
- 6 لإزالة قائمة البحث عن علامة، اضغط SEARCH.

لمسح العلامة

- 1 أثناء تشغيل القرص، اضغط SEARCH.
- 2 ستظهر قائمة البحث عن علامة على الشاشة.
- 3 اضغط ◀▶ لاختيار رقم العلامة المطلوب مسحها.
- 4 اضغط CLEAR.
- 5 سيتم مسح رقم العلامة من القائمة.
- 6 كرر الخطوتين ٢ و ٣ لمسح أرقام علامات أخرى.
- 7 لإزالة قائمة البحث عن علامة، اضغط SEARCH.

خصائص DVD الخاصة

فحص محتويات أقراص DVD: القوائم

قد تقدم أقراص DVD قوائم تسمح لك بالتعامل مع بعض الخصائص الخاصة. لاستخدام قائمة القرص، اضغط DVD MENU. ثم اضغط زر الرقم المناسب أو استخدم ◀▶▶▶ لتليل اختيارك، ثم اضغط ENTER.

قائمة العنوان

- 1 اضغط TITLE.
- 2 إن كان للعنوان الحالي قائمة، ستظهر القائمة على الشاشة. وإلا قد تظهر قائمة القرص.
- 3 قد تسرد القائمة زوايا الكاميرا، لغة العرض، وخيارات العناوين الفرعية، والفصول التي يتضمنها العنوان.
- 4 لإزالة قائمة العنوان، اضغط TITLE مرة ثانية.

قائمة القرص

- 1 اضغط DVD MENU.
- 2 ستظهر قائمة القرص.
- 3 لإزالة قائمة القرص، اضغط DVD MENU مرة ثانية.

زاوية الكاميرا

- إن كان القرص يتضمن مشاهد تم تسجيلها بزوايا كاميرا مختلفة، يمكنك تغيير زاوية الكاميرا أثناء التشغيل.
- اضغط ANGLE بشكل متكرر أثناء التشغيل لاختيار الزاوية المطلوبة.
- سيظهر رقم الزاوية الحالية على الشاشة.

تغيير لغة الصوت

اضغط AUDIO بشكل متكرر أثناء التشغيل للاستماع إلى لغة أو مسار صوت آخر.

تغيير قناة الصوت

اضغط AUDIO بشكل متكرر أثناء التشغيل للاستماع إلى قناة صوت أخرى (STER., LEFT أو RIGHT).

العناوين الفرعية

اضغط SUBTITLE بشكل متكرر أثناء التشغيل لمشاهدة لغات العناوين المختلفة.

ملاحظة

إن ظهرت العلامة Ⓞ، فإن هذه الخاصية غير متاحة على القرص.

العمليات الخاصة بالأقراص الصوتية وأقراص MP3/WMA

ملاحظات حول تسجيلات MP3/WMA

حول MP3

- ملف MP3 هو بيانات صوتية مضغوطة باستخدام مخطط وير ملف صوتي ذي ٣ طبقات MPEG1.
- وتسمى الملفات ذات الامتداد «.mp3» ملفات «MP3 files».
- المشغل لا يمكنه قراءة ملف MP3 غير تلك التي تحمل الامتداد «.mp3».

حول WMA (Window Media Audio)

- ملف WMA عبارة عن تكنولوجيا لضغط الصوت من شركة Microsoft.
- تقدم هذه التكنولوجيا أسلوباً لضغط MP3 يحقق ضعف نسبة ضغط الصوت.

توافق أقراص MP3/WMA مع هذا المشغل مقيدة بما يلي:

١. التردد النموذج (Sampling Frequency) / فقط عند ٤٤,١ kHz (MP3) ، ٢٢,٠٥ - ٤٤,١ kHz (WMA) .
٢. معدل البت (Bit rate) / داخل ٣٢ - ٣٢٠ kbps (MP3) ، ١٢٨ - ٣٢٢ kbps (WMA) .
٣. شكل CD-R المادي يجب أن يكون «ISO 9660» .
٤. إن قم بتسجيل ملفات MP3/WMA باستخدام برنامج لا يمكنه إنشاء ملف النظام FILE SYSTEM، مثلاً «Direct-CD» أو غيره، فمن المستحيل تشغيل ملفات MP3/WMA. نحن ننصحك باستخدام «Easy-CD Creator»، والذي يقوم بإنشاء ملفات النظام ISO 9660 .
٥. القرص المستخدم في الجلسة الواحدة يتطلب ملفات MP3/WMA في المسار الأول. إن لم يكن هناك ملف MP3/WMA في المسار الأول، فلا يمكن تشغيل ملفات MP3/WMA. إن أردت تشغيل ملفات MP3/WMA، قم بتشكيل البيانات في القرص أو استخدم قرصاً جديداً.
٦. يجب تسمية الملفات بأسماء مكونة من ٨ أحرف أو أقل، ويجب أن يكون لها الامتداد «.mp3» أو «.wma» مثلاً «MP3» أو «WMA» .
٧. لا تستخدم الأحرف الخاصة مثل «<» ، «>» ، «?» ، «/» وغيرها.
٨. إجمالي عدد الملفات على القرص يجب أن يكون أقل من ٦٥٠.

يتطلب مشغل DVD هذا الأقراص والتسجيلات التي تتوافق مع المقاييس الفنية للحصول إلى أفضل جودة تشغيل. الأقراص السابق تسجيلها يتم ضبطها تلقائياً على تلك المقاييس. هناك العديد من الأنواع المختلفة من أشكال التسجيلات (بما في ذلك الأقراص المقروءة التي تتضمن ملفات MP3 أو WMA). هذا يتطلب وجود شروط مسبقة معينة (انظر أعلاه) للتأكد من موافقة القرص لتلك الشروط.

يجب أن ينتبه العملاء أيضاً أنه يجب الحصول على الترخيص بإنزال ملفات وموسيقى MP3/WMA من الإنترنت. فشركتنا ليس لها الحق في إعطاء تلك التراخيص. يلزم دائماً الحصول على التراخيص من صاحب حقوق الطبع.

تشغيل الأقراص الصوتية وأقراص MP3/WMA

مشغل DVD بإمكانه تشغيل تسجيلات MP3/WMA على الأقراص المدمجة، والأقراص المدمجة التي يمكن قراءتها والأقراص المدمجة التي يمكن قراءتها والكتابة عليها. قبل تشغيل تسجيلات MP3/WMA، اقرأ الملاحظات الخاصة بذلك والموجودة على جهة اليسار.

١ أدخل القرص وأغلق الدرج.

القرص الصوتي؛ ستظهر قائمة القرص الصوتي على شاشة التلفزيون. انتقل إلى الخطوة ٤.
قرص MP3/WMA؛ ستظهر قائمة اختيار MP3/WMA-JPEG على شاشة التلفزيون. انتقل إلى الخطوة ٢.



٢ اضغط ▲/▼ لاختيار MP3/WMA ثم اضغط ENTER.

ستظهر قائمة MP3/WMA على شاشة التلفزيون. اضغط RETURN للانتقال إلى قائمة اختيار MP3/WMA-JPEG.

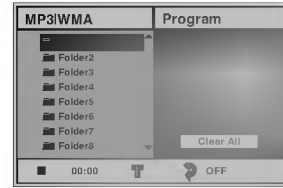

٣ اضغط ▲/▼ لاختيار المجلد، و ENTER.

ستظهر قائمة بجميع الملفات الموجودة في المجلد.

٤ اضغط ▲/▼ لاختيار المسار ثم اضغط PLAY أو ENTER.

سيبدأ التشغيل. أثناء التشغيل، سيظهر زمن تشغيل المسار الحالي في شاشة العرض والقائمة. سيتوقف التشغيل عند نهاية القرص. اضغط TITLE للانتقال إلى الصفحة التالية. اضغط DVD MENU للانتقال إلى الصفحة السابقة.

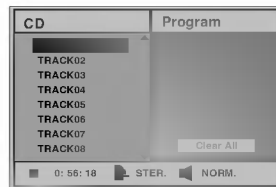

قائمة القرص الصوتي

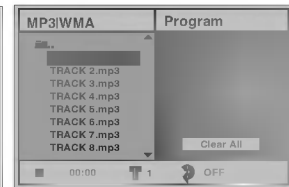

قائمة MP3/WMA

تلميح

إن كنت في قائمة ملفات وأردت العودة إلى قائمة المجلدات، استخدم ▲/▼ لتظليل... واختيار ENTER للعودة إلى شاشة القائمة السابقة.

٥ إيقاف التشغيل عند أي زمن آخر، اضغط STOP.



العمليات الخاصة بالأقراص الصوتية وأقراص MP3/WMA (تتمة)

تكرار A-B

لتكرار الترتيب:

- ١ أثناء تشغيل القرص، اضغط A-B عند نقطة البدء المختارة. سيظهر رمز التكرار و «A*» على شاشة القائمة.
- ٢ اضغط A-B مرة ثانية عند نقطة النهاية المختارة. سيظهر رمز التكرار و «AB» على شاشة القائمة، وسيبدأ تشغيل الترتيب بشكل متكرر.
- ٣ للخروج من الترتيب والعودة إلى التشغيل العادي، اضغط A-B مرة أخرى. سيظهر رمز التكرار و «OFF» على شاشة القائمة.

المحيط ثلاثي الأبعاد

هذه الوحدة بإمكانها إحداث تأثير محيطي ثلاثي الأبعاد، والذي يحاكي التشغيل الصوتي متعدد القنوات من سماعاتي ستريو تقليديتين، بدلاً من خمسة سماعات تقليدية أو أكثر ضرورية للاستماع إلى الصوت متعدد القنوات في نظام المسرح المنزلي.

١ اضغط DISPLAY (عرض) أثناء القراءة.

٢ اضغط ▶ أو ◀ لاختيار خيار الصوت. سيتم تمييز خيار الصوت.

٣ استخدم ▼ أو ▲ لاختيار «3D SUR» (الصوت الجسم). لإيقاف تشغيل تأثير الصوت الجسم، اختر «NORM» (عادي).

تغيير قناة الصوت

اضغط AUDIO بشكل متكرر أثناء التشغيل للاستماع إلى قناة صوت أخرى (LEFT أو RIGHT، STER.).

التوقف المؤقت

- ١ اضغط PAUSE/STEP أثناء التشغيل.
- ٢ للعودة إلى التشغيل، اضغط PLAY أو اضغط PAUSE/STEP مرة ثانية.

الانتقال إلى مسار آخر

- اضغط ◀◀ أو ▶▶ لفترة وجيزة أثناء التشغيل للانتقال إلى المسار التالي أو للعودة إلى بداية المسار الحالي.
- اضغط ◀◀ SKIP مرتين لفترة وجيزة للانتقال إلى المسار السابق.
- في حالة القرص الصوتي، اتجه مباشرة إلى أي مسار، أدخل رقم المسار بواسطة الأزرار المرقمة (0-9) أثناء التشغيل.

تكرار مسار/الكل/إيقاف التشغيل

- ١ لتكرار المسار الذي يشغل حالياً، اضغط REPEAT. سيظهر رمز التكرار «TRACK» على شاشة القائمة.
- ٢ لتكرار كل المسارات على القرص، اضغط REPEAT مرة ثانية. سيظهر رمز التكرار «ALL» على شاشة القائمة.
- ٣ لإلغاء نمط التكرار، اضغط REPEAT مرة ثالثة. سيظهر رمز التكرار «OFF» على شاشة القائمة.

البحث

- ١ اضغط واستمر في ضغط ▶▶ أو ◀◀ SCAN لمدة حوالي ثانيتين أثناء التشغيل. سيتحول المشغل الآن إلى نمط البحث.
- ٢ اضغط واستمر في ضغط ▶▶ أو ◀◀ SCAN بشكل متكرر لاختيار السرعة المطلوبة: ◀◀X2، ◀◀X4، ◀◀X8 (للخلف) أو ▶▶X2، ▶▶X4، ▶▶X8 (للأمام). يشار إلى سرعة واتجاه البحث على شاشة القائمة.
- ٣ للخروج من نمط البحث، اضغط PLAY.

العشوائي

- ١ اضغط RANDOM أثناء التشغيل أو عند إيقاف التشغيل. ستبدأ الوحدة تلقائياً بالتشغيل العشوائي وسيظهر RANDOM أو «RAND.» على شاشة العرض.
- ٢ للعودة إلى التشغيل العادي، اضغط RANDOM بشكل متكرر حتى يظهر RANDOM أو «RAND.» على شاشة العرض وشاشة القائمة.

العمليات التي تخص أقراص JPEG

الانتقال إلى ملف آخر

اضغط ▶▶ أو ◀◀ SKIP أثناء مشاهدة الصورة للانتقال إلى الملف التالي أو إلى الملف السابق.

الصورة الثابتة

- 1 اضغط PAUSE/STEP أثناء عرض الشرائح. سيتحول المشغل الآن إلى نمط التوقف المؤقت.
- 2 للعودة إلى عرض الشرائح، اضغط PLAY أو اضغط PAUSE/STEP مرة أخرى.

لعكس الصورة

اضغط ▲/▼ أثناء عرض الصورة لعكسها أفقياً أو عمودياً.

لتدوير الصورة

اضغط ◀/▶ أثناء عرض الصورة لتدويرها في اتجاه عقارب الساعة أو في عكس اتجاه عقارب الساعة.

ملاحظات حول تسجيلات JPEG

- طبقاً لحجم وعدد ملفات JPEG، قد يحتاج مشغل DVD إلى وقت أطول لقراءة محتويات القرص. إن لم تر العرض على الشاشة بعد عدة دقائق، تكون بعض الملفات كبيرة جداً - قلل درجة وضوح ملفات JPEG إلى أقل من 2 ميجا بكسل واستخدم قرصاً آخر.
- إجمالي عدد الملفات والمجلدات على القرص يجب ألا يتعدى 160.
- بعض الأقراص قد تكون غير متوافقة بسبب أساليب التسجيل المختلفة أو حالة القرص.
- حينما تستخدم أي برنامج مثل « Easy CD Creator » لكتابة ملفات jpeg على القرص، تأكد من أن كافة الملفات المختارة لها الامتداد « .jpg » عند نسخها على القرص.
- إن كانت الملفات لها الامتداد « .jpe » أو « .jpeg »، الرجاء إعادة تسميتها كملفات « .jpg ».
- أسماء الملفات بدون الامتداد « .jpg » لا يمكن قراءتها بواسطة مشغل DVD. حتى إن ظهرت الملفات على شكل ملفات الصور JPEG في Windows Explorer.

استعراض أقراص JPEG

مشغل DVD بإمكانه تشغيل الأقراص مع ملفات JPEG وأقراص صور Kodak. قبل تشغيل تسجيلات JPEG، اقرأ الملاحظات حول تسجيلات JPEG الموجودة على جهة اليسار.



- 1 أدخل القرص وأغلق الدرج. ستظهر قائمة اختيار MP3/WMA-JPEG على شاشة التلفزيون.

- 2 اضغط ▲/▼ لاختيار JPEG ثم اضغط ENTER. ستظهر قائمة JPEG على شاشة التلفزيون.

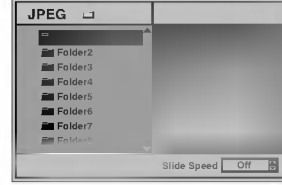

- 3 اضغط ▲/▼ لاختيار المجلد، و ENTER. ستظهر قائمة بالملفات الموجودة في المجلد. اضغط RETURN للانتقال إلى قائمة اختيار MP3/WMA-JPEG.

تلميح

إن كنت في قائمة الملفات وأردت العودة إلى قائمة المجلدات، استخدم الزرين ▲/▼ في جهاز التحكم عن بعد لتظليل «...» واضغط ENTER للعودة إلى شاشة القائمة السابقة.

- 4 إن أردت مشاهدة ملف بعينه، اضغط ▲/▼ لتظليل الملف واضغط ENTER أو PLAY.

ستبدأ مشاهدة الملف. أثناء مشاهدة الملف، اضغط RETURN للانتقال إلى القائمة السابقة (قائمة JPEG). اضغط TITLE للانتقال إلى الصفحة التالية. اضغط DVD MENU للانتقال إلى الصفحة السابقة.



تلميح

هناك ثلاثة خيارات لسرعة مشاهدة الشرائح: Fast، Slow، Normal، و Off. اضغط ◀/▶ لتظليل سرعة الشرائح ثم اضغط ▲/▼ لتحديد الخيار الذي تريد استخدامه، واضغط ENTER.

- 5 لإيقاف المشاهدة في أي وقت آخر، اضغط STOP. ستظهر قائمة JPEG.



التشغيل المبرمج

التشغيل المبرمج مع أقراص الفيديو

ملاحظة

مع أقراص الفيديو التي تتضمن خاصية PBC، يلزمك ضبط مع PBC على Off في قائمة الإعدادات لاستخدام وظيفة البرنامج. انظر صفحة ١٣.

١ أدخل قرص الفيديو وأغلق الدرج.

٢ اضغط PROGRAM بعد توقف التشغيل. ستظهر القائمة VCD Program.

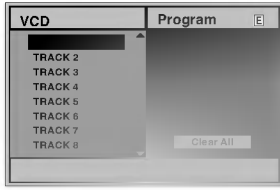

ملاحظة

اضغط RETURN أو PROGRAM للخروج من قائمة البرنامج.

٣ اتبع الخطوات ٢ - ٦ من «التشغيل المبرمج مع الأقراص الصوتية وأقراص MP3/WMA» على جهة اليمين.

٤ لاستعادة التشغيل العادي من التشغيل المبرمج، اضغط PROGRAM.

تظهر الرسالة «NORMAL» على شاشة جهاز التلفزيون.

تكرار المسارات المبرمجة

- لتكرار المسار الذي يشتغل حالياً، اضغط REPEAT. سيظهر رمز التكرار «TRACK» على شاشة القائمة.
- لتكرار كافة المسارات الموجودة في قائمة البرنامج، اضغط REPEAT مرة ثانية.
- سيظهر رمز التكرار «ALL» على شاشة القائمة.
- لإلغاء نمط التكرار، اضغط REPEAT مرة ثالثة.
- سيظهر رمز التكرار «OFF» على شاشة القائمة.

مسح مسار من قائمة البرنامج

- ١ اضغط PROGRAM أثناء التشغيل (الأقراص الصوتية وأقراص MP3/WMA) فقط أو في نمط التوقف للدخول إلى نمط تحرير البرامج. ستظهر العلامة [E].
- ٢ اضغط ► للانتقال إلى قائمة البرنامج.
- ٣ استخدم ▲/▼ لاختيار المسار الذي ترغب في مسحه من قائمة البرنامج.
- ٤ اضغط CLEAR. سيتم مسح المسار من قائمة البرنامج.

مسح قائمة البرنامج بالكامل

- ١ اتبع الخطوات ١ - ٢ في «مسح مسار من قائمة البرنامج» أعلاه.
- ٢ استخدم ▲/▼ لاختيار «Clear All»، ثم اضغط ENTER. سيتم مسح برنامج القرص بأكمله. سيتم أيضاً مسح البرامج عند إزالة القرص.

التشغيل المبرمج مع الأقراص الصوتية وأقراص MP3/WMA

وظيفة البرنامج Program تتيح لك تخزين المسارات المفضلة لديك من أي قرص في ذاكرة المشغل.

البرنامج قد يتضمن ٢٠ مساراً.

١ اضغط PROGRAM أثناء التشغيل أو في نمط التوقف للدخول إلى نمط تحرير البرنامج Program Edit. ستظهر العلامة [E] على يمين كلمة Program على الجهة اليمنى من قائمة الشاشة.

ملاحظة

اضغط PROGRAM للخروج من نمط تحرير البرنامج؛ ستختفي العلامة [E].

٢ اختر المسار، ثم اضغط ENTER لوضع المسار المختار في قائمة البرامج.

٣ كرر الخطوة ٢ لوضع مسارات إضافية في قائمة البرامج.

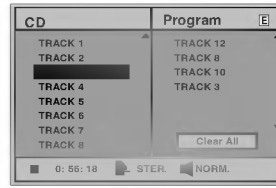

قائمة القرص الصوتي

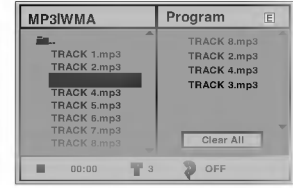

قائمة MP3/WMA

٤ اضغط ►

سيتم تظليل آخر مسار مبرمج اخترته في قائمة البرامج.

٥ اضغط ▲/▼ لاختيار المسار الذي تريد بدء تشغيله. اضغط TITLE للانتقال إلى الصفحة التالية. اضغط DVD MENU للانتقال إلى الصفحة السابقة.

٦ اضغط PLAY للبدء.

سيبدأ التشغيل بالترتيب الذي قمت ببرمجته، وستظهر كلمة «PROG.» على شاشة القائمة. سيتوقف التشغيل بعد تشغيل كافة المسارات الموجودة في قائمة البرامج لمرة واحدة.

٧ لاستعادة التشغيل العادي من التشغيل المبرمج، اختر المسار من قائمة القرص (أو MP3/WMA) ثم اضغط ENTER.

سيظهر المؤشر «PROG.» على شاشة القائمة.

معلومات إضافية

تذكر آخر وضع

هذا المشغل يتذكر إعدادات المستخدم الخاصة بأخر قرص قمت بمشاهدته. تظل هذه الإعدادات في الذاكرة حتى بعد إزالة القرص من المشغل أو إطفاء المشغل. إن قمت بتحميل قرصاً له إعدادات مخزنة في الذاكرة، سيتم استدعاء آخر موضع توقف عنده القرص.

ملاحظات

- يتم تخزين الإعدادات في الذاكرة لاستخدامها في أي وقت.
- هذا المشغل لا يتذكر إعدادات القرص إذا أطفأت المشغل قبل تشغيل القرص.

شاشة التوقف

تظهر صورة شاشة التوقف حينما تترك مشغل DVD في نمط التوقف لمدة حوالي 5 دقائق. بعد إظهار شاشة التوقف لمدة حوالي 5 دقائق، سيقوم المشغل تلقائياً بإطفاء نفسه.

إعدادات نمط الفيديو

- مع بعض الأقراص، قد تتأرجح الصورة المعروضة أو تظهر النقطة Dot Crawl على الخطوط المستقيمة. هذا يعني أن التداخل العمودي أو إلغاء التمازج De-interlace لا يتطابق تماماً مع القرص. في هذه الحالة، يمكن تحسين جودة الصورة عن طريق تغيير نمط الفيديو.
- لتغيير نمط الفيديو، اضغط زر DISPLAY واستمر في ضغطه لمدة 3 ثواني أثناء تشغيل القرص. سيتم عرض رقم نمط الفيديو على شاشة التلفزيون. تأكد إن كانت جودة الفيديو قد تحسنت. يمكنك إعادة الإجراء إلى أن تصل إلى جودة الصورة المطلوبة.
- ترتيب تغيير أوضاع الفيديو:
MODE1 → MODE2 → MODE3 → MODE1
- إن قمت بإغلاق الجهاز، سيعود نمط الفيديو إلى حالته الابتدائية (MODE1).

وصف تفصيلي لأوضاع الفيديو

- **MODE1**: يتم تحديد المادة المصدر لفيديو قرص DVD مادة فيلم أو مادة فيديو من خلال معلومات القرص.
- **MODE2**: يناسب تشغيل محتوى الفيلم أو مادة الفيديو المسجلة بأسلوب المسح التزايدى.
- **MODE3**: يناسب تشغيل محتوى الفيديو بحركة قليلة نسبياً

ملاحظة

يعمل إعداد وضع الفيديو فقط عند ضبط وضع المسح التزايدى على «On» في قائمة الإعداد.

التحكم في أجهزة تلفاز أخرى باستخدام وحدة التحكم عن بعد

يمكنك التحكم في مستوى الصوت، ومصدر الإدخال، ومفتاح الطاقة لتلفاز LG باستخدام وحدة التحكم عن بعد المرفقة.

وحدة التحكم عن بعد المرفقة. وكذلك أيضاً يمكنك التحكم في مستوى الصوت، ومصدر الإدخال، ومفتاح الطاقة لأجهزة التلفاز الأخرى. إذا كان نوع تلفازك مذكور في الجدول أدناه، فاضبط رمز المصنع المناسب.

أثناء الضغط مع الاستمرار على زر طاقة التلفاز، اضغط أزرار الأرقام لاختيار رمز مصنع التلفاز (انظر الجدول أدناه).

٢ حرر زر طاقة التلفاز.

أرقام رموز أجهزة التلفاز القابلة للتحكم

في حالة وجود أكثر من رمز، حاول إدخالها واحد تلو الآخر حتى يتم العثور على الرمز الذي يطابق جهاز التلفاز الخاص بك.

المصنع	رقم الرمز
LG /GoldStar	١ (افتراضي)، ٢
Zenith	١، ٣، ٤
Samsung	٦، ٧
Sony	٨، ٩
Hitachi	٤

ملاحظة

- ووفقاً لجهاز التلفاز، ربما لا تعمل بعض الأزرار أو كلها في جهاز التلفاز، حتى بعد إدخال رمز المصنع الصحيح.
- في حالة إدخال رقم رمز جديد، سيتم مسح رقم الرمز الذي تم إدخاله مسبقاً.
- عند استبدال بطاريات وحدة التحكم عن بعد، قد يتم إعادة ضبط رقم الرمز الذي تم ضبطه لجهاز التلفاز على الضبط الافتراضي. اضبط رقم الرمز المناسب مرة أخرى.

اختيار النظام

يجب اختيار وضع النظام المناسب لنظام التلفاز. إذا ظهرت الرسالة NO DISC (لا يوجد قرص) في إطار العرض، اضغط مع الاستمرار على (إيقاف مؤقت) على اللوحة الأمامية لأكثر من خمس ثواني حتى يتسنى لك اختيار نظام (PAL، أو NTSC، أو AUTO).

• عندما لا يتزامن النظام الذي تم اختياره مع نظام التلفاز الخاص بك، فقد لا يتم عرض الصورة بالألوان الطبيعية.

AUTO: اختر هذا الوضع عندما يكون مشغل DVD موصولاً بجهاز تلفاز متعدد النظم.

NTSC: اختر هذا الوضع عندما يكون مشغل DVD موصولاً بجهاز تلفاز بنظام NTSC.

PAL: اختر هذا الوضع عندما يكون مشغل DVD موصولاً بجهاز تلفاز بنظام PAL.



حل المشاكل

راجع الدليل التالي للوصول إلى أي سبب محتمل للمشكلة قبل الاتصال بمركز الخدمة.

الأعراض	السبب	التصحيح
لا توجد كهرباء.	• سلك الكهرباء غير متصل.	• قم بتوصيل سلك الكهرباء بمصدر الكهرباء في الحائط بأمان.
الكهرباء موجودة، ولكن مشغل DVD لا يعمل.	• لا يوجد قرص بالداخل.	• أدخل القرص. (تأكد من أن إضاءة المؤشر DVD أو audio CD في شاشة العرض.
لا توجد صورة.	• لم يتم إعداد التلفزيون ليستقبل إخراج إشارات DVD.	• اختر نمط إخراج الفيديو المناسب على التلفزيون بحيث تظهر الصورة من مشغل DVD على شاشة التلفزيون.
	• سلك الفيديو غير متصل بأمان.	• قم بتوصيل سلك الفيديو بأمان.
	• تم إيقاف مصدر الكهرباء المتصل بالتلفزيون.	• قم بتشغيل التلفزيون.
	• على الرغم من ضبط المسح التزايدي على «On» ضمن قائمة الإعداد، إلا أن التوصيل يتم مع جهاز تلفزيون قياسي (تناظري).	• قم بضبط المسح التزايدي إلى «Off». (انظر ص ١٢).
لا يوجد صوت.	• الجهاز المتصل بسلك الصوت غير معد ليستقبل إخراج إشارة DVD.	• اختر نمط الإدخال المناسب لمستقبل الصوت من مشغل DVD.
	• أسلاك الصوت غير متصلة بأمان.	• قم بتوصيل سلك الصوت بأمان.
	• تم إيقاف مصدر الكهرباء للجهاز المتصل بسلك الصوت.	• قم بإطفاء الجهاز المتصل بسلك الصوت.
	• تم ضبط Digital Audio Output على الموضوع الخاطئ.	• اضبط Digital Audio Output على الموضوع الصحيح، ثم قم بتشغيل مشغل DVD مرة أخرى بالضغط على POWER.
صورة التشغيل ضعيفة.	• القرص متسخ.	• نظف القرص.
مشغل DVD لا يبدأ التشغيل.	• لا يوجد قرص بالداخل.	• أدخل القرص. (تأكد من إضاءة مؤشر DVD أو DVD).
	• القرص بالداخل غير قابل للتشغيل.	• أدخل قرصاً قابلاً للتشغيل. (تأكد من نوع القرص، نظام الألوان، والرمز الإقليمي).
	• تم وضع القرص مقلوباً.	• ضع القرص بحيث يكون جانب التشغيل متجهاً إلى الأسفل.
	• لم يتم وضع القرص داخل الدليل.	• ضع القرص على الدرج بشكل صحيح داخل الدليل.
	• القرص متسخ.	• نظف القرص.
	• تم ضبط مستوى التقييم.	• قم بإلغاء وظيفة التقييم أو تغيير مستوى التقييم.
جهاز التحكم عن بعد لا يعمل بصورة صحيحة.	• جهاز التحكم عن بعد غير موجه لجهاز الاستشعار عن بعد لمشغل DVD.	• وجه جهاز التحكم عن بعد نحو جهاز الاستشعار عن بعد في مشغل DVD.
	• جهاز التحكم عن بعد بعيد جداً عن مشغل DVD.	• قم بتشغيل جهاز التحكم عن بعد في حدود ٢٣ قدم (٧ متر).
	• هناك عائق في مسار جهاز التحكم عن بعد ومشغل DVD.	• أزل العائق.
	• البطاريات في جهاز التحكم عن بعد متهاكلة.	• استبدل البطاريات ببطاريات جديدة.

قائمة رموز اللغات

أدخل رقم الرمز المناسب الخاص بالإعدادات الميدئية « Disc Audio »، « Disc Subtitle » و/أو « Disc Menu » (انظر صفحة ١٢).

رمز اللغة	رمز اللغة	رمز اللغة	رمز اللغة
6566	أبخازي	7074	فيجي
6565	عفار	7073	فنلندي
6570	أفريقي	7082	فرنسي
8381	ألباني	7089	فارسي
6577	أمهري	7176	جالكي
6582	عربي	7565	جورجي
7289	أرميني	6869	ألماني
6583	أسامي	6976	يوناني
6588	أيمارا	7576	جرين لاند
6590	أذربيجاني	7178	جوراني
6665	بشكير	7185	جوجاراتي
6985	باسك	7265	هوسا
6678	بنغالي	7387	عبري
6890	بوتاني	7273	هندي
6672	بحاري	7285	مجري
6682	بريتون	7383	أيسلندي
6671	بلغاري	7378	إندونيسي
7789	بورمي	7365	انترلينجوا
6669	بيللا روسي	7165	أيرلندي
7577	كمبودي	7384	إيطالي
6765	كتالوني	7465	ياباني
9072	صيني	7487	جافاني
6779	كورسيكي	7578	كندي
7282	كرواتي	7583	كشميري
6783	تشيكوي	7575	كاسخزستاني
6865	دانمركي	7589	قيرغيزي
7876	هولندي	7579	كوري
6978	انجليزي	7585	كردي
6979	اسبرانتو	7679	ليتواني
6984	إستوني	7665	لاتيني
7079	فاروزي	7686	لاتفي
8373	سنغالي	7678	لينجالا
8375	سلوفاكي	7684	ليتواني
8376	سلوفاني	7775	مقدوني
8379	صومالي	7771	مالاجاشي
6983	إسباني	7783	مالاي
8385	سوداني	7776	مالايلام
8387	سواحيلي	7784	مالطي
8386	سويدي	7773	مواري
8476	تاجلوج	7782	ماراتي
8471	طاجيكي	7779	مالدوفي
8465	تاميل	7778	منغولي
8484	تتار	7865	ناورو
8469	تلوجو	7869	نيبالي
8472	تايلندي	7879	نرويجي
6679	تبتني	7982	أوريا
8473	تجريفنا	8065	بنجابي
8479	تونجا	8083	باشتو
8482	تركي	7065	فارسي
8475	تركماني	8076	بولندي
8487	توي	8084	برتغالي
8575	أوكراني	8185	كويشوا
8582	أوردو	8277	رايتو رومانس
8590	أوزباكستاني	8279	روماني
8673	فيليتنامي	8285	روسي
8679	فولابك	8377	ساموي
6789	ويلزي	8365	سانسكريتي
8779	ولوف	7168	سكوت جاليك
8872	اكسوزا	8382	صربي
7473	بيدي	8372	صربي كرواتي
8979	يوروبي	8378	شونا
9085	زولو	8368	سندي

المواصفات

عمامة

AC ١١٠-٢٤٠ V، ٦٠/٥٠ Hz
W١٢
٤٣ × ٣٩ × ٢٤٢ ملم (عرض × ارتفاع × عمق) بدون الأقدام
٢,٢ كجم
٥ °C إلى ٣٥ °C
٥٪ إلى ٩٠٪

الكهرباء المطلوبة
استهلاك الكهرباء
الأبعاد (بالتقريب)
الكتلة (بالتقريب)
درجة حرارة التشغيل
درجة الرطوبة للتشغيل

النظام

ليزر شبه موصل، طول الموجة ٦٥٠ nm
PAL/NTSC
٤٤ إلى ٤٤ kHz DVD (٩٦ PCM kHz)
٢٢ إلى ٨ kHz DVD (٤٨ PCM kHz)
٨ إلى ٢٠ kHz CD
أكثر من ١٠٠ dB (توصيلات الإخراج التناظرية فقط)
أقل من ٠.٠٠٠٨٪
أكثر من ١٠٠ dB (DVD)
أكثر من ٩٥ dB (CD)

الليزر
نظام الإشارة
استجابة التردد
نسبة الإشارة إلى الضوضاء
التشويه
المجال الديناميكي

المخرجات

٧ p-p ٧٥ Ω، تزامن سلبي، منفذ RCA x ١
(Y) ١٠٠، نغمت (p-p) ٧٥ Ω، تزاكل سفب. DIN صير pin-٤ x ١
(C) ٧٥ (p-p) ٧٥ Ω
(Y) ١٠٠، (p-p) ٧٥ Ω، تزامن سلبي، منفذ RCA x ١
(Pb)/(Pr) ٧٥، (p-p) ٧٥ Ω، منفذ RCA x ٢
(p-p) ٧٥، (p-p) ٧٥ Ω، منفذ RCA x ١
٣ (p-p) ٧٥ Ω، موصل بصري x ١
٢، ١ (kHz، dB)، (L,R)، منفذ RCA x ١

مخرجات الفيديو
مخرجات S-VIDEO
مخرجات COMPONENT VIDEO
مخرجات الصوت (الصوت الرقمي)
مخرجات الصوت (الصوت البصري)
مخرجات الصوت (الصوت التناظري)

الكماليات

١ سلك الفيديو
١ سلك الصوت
١ جهاز التحكم عن بعد
٢ البطاريات

• التصميم والمواصفات قد تتغير بدون الإعلان عن ذلك.

صُنِعَ بترخيص من معامل Dolby. إن كل من «Dolby» و «Pro Logic» و «MLP Lossless» ورمز DD هي علامات تجارية لمعامل Dolby.

العلامتان DTS Digital و DTS هما علامتان تجاريتان مسجلتان لشركة Digital Theater Systems, Inc.



تحذير من أجل السلامة

يجب فصل هذا الجهاز عن مخرج التيار الكهربائي الرئيسي أثناء عدم استخدامه . لا تسمح لهذا الجهاز بالتعرض للامطار أو الرطوبة .

تحذير

من أجل منع وقوع الصدمة الكهربائية ، لا تسحب عنه الغطاء . لا يوجد في الداخل أجزاء للاستخدام . التصليح يجب أن يقوم به الشخص المختص .

فترة تشغيل هذا الجهاز سبع سنوات من تاريخ التسليم الى الزبون . عند انتهاء الفترة المحددة أعلاه ربما لا تعود صالحة للاستخدام تبعاً للمواصفات .

اقرأ هذه التعليمات قبل تشغيل الجهاز

- تجنب درجات الحرارة أو البرودة العالية والرطوبة والغبار .
- تجنب الاستخدام قريبا من حقل مغناطيسي (سيؤثر سلبيا على انجاز الجهاز).
- حاذر عند مسح الغطاء بمادة متطايرة كالبنزين والكحول الخ أو قطعة قماش معالجة بمواد كيماوية . ربما يؤدي ذلك الى اتلاف سطح الغطاء أو تقشير الطلاء .
- استخدم هذا الجهاز فقط بوضع أفقي ولا تضع فوقه أي شيء ثقيل .
- حافظ على وضع الجهاز بعيدا عن أحواض الزهور وأنباب الماء وحوض الغسيل ، اذا سقط عليه أي مادة سائلة فقد يحدث تلف كبير للجهاز .
- في مثل هذه الحالة قم بعرضه على خبير فني متخصص .
- لا تحجز منطقة التهوية ، ثقب التهوية تمنع زيادة سخونة . وحتى المواد الخفيفة أو الناعمة كالورق أو القماش قد تسد ثقب التهوية .
- لا يوجد أجزاء للاستخدام من الداخل . من أجل الاصلاح والصيانة أعرضه على الفني المتخصص .

مركز جدة الرئيسي للخدمات

ص ب ٧٠٤ جدة ٢١٤٢١ ، المملكة العربية السعودية

هاتف : ٢٩٢٩-٦٢٩ (٠٢)

هاتف مجاني : ٢٩٢٩ ٢٤٤ ٨٠٠

مركز الرياض الفرعي للخدمات

هاتف ٠٥٥٩-٤٦١-٠١ / زحويل ١٤٥ , ١١٩

مركز الخبر الفرعي للخدمات

هاتف ٠٩٢٩ - ٨٥٨ - ٠٣



DVD PLAYER

OWNER'S MANUAL

MODEL : DV8621P



Before connecting, operating or adjusting this product,
please read this instruction booklet carefully and completely.



CAUTION
RISK OF ELECTRIC SHOCK
DO NOT OPEN



CAUTION: TO REDUCE THE RISK OF ELECTRIC SHOCK DO NOT REMOVE COVER (OR BACK) NO USER-SERVICEABLE PARTS INSIDE REFER SERVICING TO QUALIFIED SERVICE PERSONNEL.



This lightning flash with arrowhead symbol within an equilateral triangle is intended to alert the user to the presence of uninsulated dangerous voltage within the product's enclosure that may be of sufficient magnitude to constitute a risk of electric shock to persons.



The exclamation point within an equilateral triangle is intended to alert the user to the presence of important operating and maintenance (servicing) instructions in the literature accompanying the product.

WARNING: TO REDUCE THE RISK OF FIRE OR ELECTRIC SHOCK, DO NOT EXPOSE THIS PRODUCT TO RAIN OR MOISTURE.

WARNING: Do not install this equipment in a confined space such as a book case or similar unit.

CLASS 1 LASER PRODUCT
KLASSE 1 LASER PRODUKT
LUOKAN 1 LASER LAITE
KLASS 1 LASER APPARAT
CLASSE 1 PRODUIT LASER

CAUTION:

This Digital Video Disc Player employs a Laser System. To ensure proper use of this product, please read this owner's manual carefully and retain for future reference should the unit require maintenance, contact an authorized service location (see service procedure).

Use of controls, adjustments, or the performance of procedures other than those specified herein may result in hazardous radiation exposure.

To prevent direct exposure to laser beam, do not try to open the enclosure. Visible laser radiation when open. **DO NOT STARE INTO BEAM.**

CAUTION: The apparatus should not be exposed to water (dripping or splashing) and no objects filled with liquids, such as vases, should be placed on the apparatus.



NOTES ON COPYRIGHTS:

It is forbidden by law to copy, broadcast, show, broadcast via cable, play in public, or rent copyrighted material without permission.

This product features the copy protection function developed by Macrovision. Copy protection signals are recorded on some discs. When recording and playing the pictures of these discs on a VCR, picture noise will appear.

This product incorporates copyright protection technology that is protected by method claims of certain U.S. patents and other intellectual property rights owned by Macrovision Corporation and other rights owners. Use of this copyright protection technology must be authorized by Macrovision Corporation, and is intended for home and other limited viewing uses only unless otherwise authorized by Macrovision Corporation. Reverse engineering or disassembly is prohibited.

CONSUMERS SHOULD NOTE THAT NOT ALL HIGH DEFINITION TELEVISION SETS ARE FULLY COMPATIBLE WITH THIS PRODUCT AND MAY CAUSE ARTIFACTS TO BE DISPLAYED IN THE PICTURE. IN CASE OF 525 OR 625 PROGRESSIVE SCAN PICTURE PROBLEMS, IT IS RECOMMENDED THAT THE USER SWITCH THE CONNECTION TO THE 'STANDARD DEFINITION' OUTPUT. IF THERE ARE QUESTIONS REGARDING OUR TV SET COMPATIBILITY WITH THIS MODEL 525p AND 625p DVD PLAYER, PLEASE CONTACT OUR CUSTOMER SERVICE CENTER.

SERIAL NUMBER: The serial number is found on the back of this unit. This number is unique to this unit and not available to others. You should record requested information here and retain this guide as a permanent record of your purchase.

Model No. _____

Serial No. _____

The cord grip for the plug fitted to this product is built into the existing power cord as supplied. If, for any reason you need to shorten the cord.



A new plug must be used to ensure your continued safety by securing the plug to the power cord in accordance with Plug & Socket Regulations 1994.

Introduction

Safety Precautions	2
Table of Contents	3
Before Use	4-5
Playable Discs	4
Precautions	5
Notes on Discs	5
About Symbols	5
Front Panel and Display Window	6
Remote Control	7
Rear Panel	8

Preparation

Connections	9-10
Connecting to a TV	9
Connecting to Optional Equipment	10
Before Operation	11-14
General Explanation	11
On-Screen Display	11
Initial Settings	12-14
• <i>Initial Settings General Operation</i>	12
• <i>Language</i>	12
• <i>Picture</i>	12
• <i>Sound</i>	13
• <i>Others</i>	13
• <i>Parental Control</i>	14

Operation

Operation with DVD and Video CD	15-17
Playing a DVD and Video CD	15
General Features	15
• <i>Moving to another TITLE</i>	15
• <i>Moving to another CHAPTER/TRACK</i>	15
• <i>Search</i>	15
• <i>Still Picture and Frame-by-Frame Playback</i>	16
• <i>Slow Motion</i>	16
• <i>Random</i>	16
• <i>Repeat</i>	16
• <i>Repeat A-B</i>	16
• <i>Time Search</i>	16
• <i>3D Surround</i>	16
• <i>Zoom</i>	17
• <i>Marker Search</i>	17
Special DVD Features	17
• <i>Title Menu</i>	17
• <i>Disc Menu</i>	17
• <i>Camera Angle</i>	17
• <i>Changing the Audio Language</i>	17
• <i>Changing the Audio Channel</i>	17
• <i>Subtitles</i>	17

Operation with Audio CD and MP3/WMA Disc ..18-19

Playing an Audio CD and MP3/WMA Disc	18
Notes on MP3/WMA Recordings	18
• <i>Pause</i>	19
• <i>Moving to another Track</i>	19
• <i>Repeat Track/ All/ Off</i>	19
• <i>Search</i>	19
• <i>Random</i>	19
• <i>Repeat A-B</i>	19
• <i>3D Surround</i>	19
• <i>Changing the Audio Channel</i>	19

Operation with JPEG Disc

Viewing a JPEG disc	20
• <i>Moving to another File</i>	20
• <i>Still Picture</i>	20
• <i>To flip the picture</i>	20
• <i>To rotate picture</i>	20
• <i>Notes on JPEG Recordings</i>	20

Programmed Playback

Programmed Playback with Audio CD and MP3/WMA Disc	21
Programmed Playback with Video CD	21
• <i>Repeat Programmed Tracks</i>	21
• <i>Erasing a Track from Program List</i>	21
• <i>Erasing the Complete Program List</i>	21

Additional Information

Last Condition Memory	22
Screen Saver	22
Video Mode Setting	22
Controlling other TVs with the remote control	22
System Select	22

Reference

Troubleshooting	23
Language Code List	24
Country Code List	25
Specifications	26



About the symbols for instructions

 Indicates hazards likely to cause harm to the unit itself or other material damage.

 Indicates special operating features of this unit.

 Indicates tips and hints for making the task easier.

Playable Discs

	DVD (8 cm / 12 cm disc)
	Video CD (VCD) (8 cm / 12 cm disc)
	Audio CD (8 cm / 12 cm disc)

In addition, this unit can play a DVD±R, DVD±RW, Kodak PICTURE CD, SVCD, and CD-R or CD-RW that contains audio titles, MP3, WMA or JPEG files.

Notes

- Depending on the conditions of the recording equipment or the CD-R/RW (or DVD±R/±RW) disc itself, some CD-R/RW (or DVD±R/±RW) discs cannot be played on the unit.
- Do not attach any seal or label to either side (the labeled side or the recorded side) of a disc.
- Do not use irregularly shaped CDs (e.g., heart-shaped or octagonal). It may result in malfunctions.

Notes on DVDs and Video CDs

Some playback operations of DVDs and Video CDs may be intentionally fixed by software manufacturers. As this unit plays DVDs and Video CDs according to disc content designed by the software manufacturer, some playback features of the unit may not be available or other functions may be added.

Refer also to the instructions supplied with the DVDs and Video CDs. Some DVDs made for business purposes may not be played on the unit.

Regional code of the DVD player and DVDs

This DVD player is designed and manufactured for playback of region “2” encoded DVD software. The region code on the labels of some DVD discs indicates which type of player can play those discs. This unit can play only DVD discs labeled “2” or “ALL”. If you try to play any other discs, the message “Check Regional Code” will appear on the TV screen. Some DVD discs may not have a region code label even though their playback is prohibited by area limits.



Disc-related terms

Title (DVD only)

The main film content or accompanying feature content or additional feature content, or music album.

Each title is assigned a title reference number enabling you to locate it easily.

Chapter (DVD only)

Sections of a picture or a musical piece that are smaller than titles. A title is composed of one or several chapters. Each chapter is assigned a chapter number, enabling you to locate the chapter you want. Depending on the disc, chapters may not be recorded.

Track (Video CD and audio CD only)

Sections of a picture or a musical piece on a video CD or an audio CD. Each track is assigned a track number, enabling you to locate the track you want.

Scene

On a video CD with PBC (Playback control) functions, moving pictures and still pictures are divided into sections called “Scenes”. Each scene is displayed in the menu screen and assigned a scene number, enabling you to locate the scene you want.

A scene is composed of one or several tracks.

Types of video CDs

There are two types of video CDs:

Video CDs equipped with PBC (Version 2.0)

PBC (Playback control) functions allow you to interact with the system via menus, search functions, or other typical computer-like operations. Moreover, still pictures of high resolution can be played if they are included in the disc.

Video CDs not equipped with PBC (Version 1.1)

Operated in the same way as audio CDs, these discs allow playback of video pictures as well as sound, but they are not equipped with PBC.

Precautions

Handling the unit

When shipping the unit

The original shipping carton and packing materials come in handy. For maximum protection, re-pack the unit as it was originally packed at the factory.

When setting up the unit

The picture and sound of a nearby TV, VCR, or radio may be distorted during playback. In this case, position the unit away from the TV, VCR, or radio, or turn off the unit after removing the disc.

To keep the exterior surfaces clean

Do not use volatile liquids, such as insecticide spray, near the unit. Do not leave rubber or plastic products in contact with the unit for a long period of time. They will leave marks on the surface.

Cleaning the unit

To clean the cabinet

Use a soft, dry cloth. If the surfaces are extremely dirty, use a soft cloth lightly moistened with a mild detergent solution. Do not use strong solvents such as alcohol, benzene, or thinner, as these might damage the surface of the unit.

To obtain a clear picture

The DVD player is a high-tech, precision device. If the optical pick-up lens and disc drive parts are dirty or worn, the picture quality will be poor. Regular inspection and maintenance are recommended after every 1,000 hours of use. (This depends on the operating environment.)
For details, please contact your nearest dealer.

Notes on Discs

Handling discs

Do not touch the playback side of the disc.
Hold the disc by the edges so that fingerprints will not get on the surface.
Do not stick paper or tape on the disc.

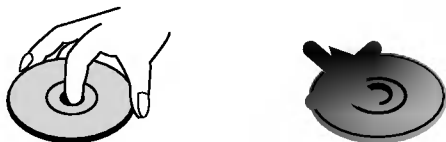

Storing discs

After playing, store the disc in its case. Do not expose the disc to direct sunlight or sources of heat, or leave it in a parked car exposed to direct sunlight, as there may be a considerable temperature increase inside the car.

Cleaning discs

Fingerprints and dust on the disc can cause poor picture quality and sound distortion. Before playing, clean the disc with a clean cloth. Wipe the disc from the center out.

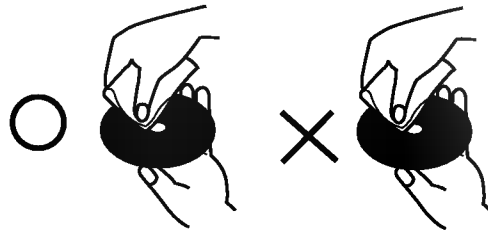

Do not use strong solvents such as alcohol, benzene, thinner, commercially available cleaners, or anti-static spray intended for older vinyl records.







About Symbols

About the Ⓢ symbol display

“Ⓢ” may appear on the TV screen during operation. This icon means the function explained in this owner’s manual is not available on that specific DVD video disc.

About the disc symbols for instructions

A section whose title has one of the following symbol is applicable only to the disc represented by the symbol.

-  DVD
-  Video CDs with the PBC (playback control) function.
-  Video CDs without the PBC (playback control) function.
-  Audio CDs.
-  MP3 disc.
-  WMA disc.
-  JPEG disc.

OPEN / CLOSE
Opens and closes the disc tray.

POWER
Switches DVD Player ON and OFF.

0-9 number buttons
Selects numbered items in a menu.

CLEAR
Removes a track number on the program list or a mark on the MARKER SEARCH menu.

SCAN (◀◀ / ▶▶)
Search backward or forward.

PAUSE / STEP (||)
Pauses playback temporarily/ press repeatedly for frame-by-frame playback.

PLAY (▶)
Starts playback.

DVD MENU
Accesses menu on a DVD disc.

◀▶▲▼ (left/right/up/down)
- Selects an item in the menu.

ENTER
Confirms menu selection.

DISPLAY
Accesses On-Screen display.

AUDIO
Selects an audio language (DVD) or an audio channel (CD).

SUBTITLE
Selects a subtitle language.

ANGLE
Selects a DVD camera angle if available

SETUP
Accesses or removes setup menu.

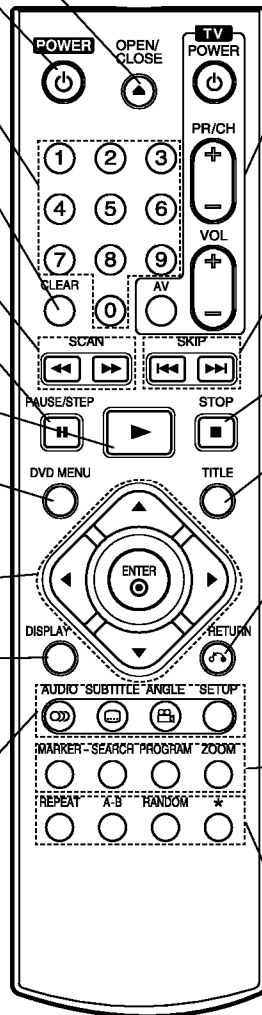

TV Control Buttons

TV POWER:
Turns the TV on or off.

TV PR/CH +/-:
Selects TV's channel.

TV VOL +/-:
Adjusts TV's volume.

AV:
Selects the TV's source.

SKIP (◀◀ / ▶▶)
Go to next chapter or track.
Returns to beginning of current chapter or track or go to previous chapter or track.

STOP (■)
Stops playback.

TITLE
Displays title menu, if available.

RETURN
Removes the setup menu, displays the video CD with PBC.

• **MARKER**
Marks any point during playback.

• **SEARCH**
Displays MARKER SEARCH menu.

• **PROGRAM**
Places a track on the program list.

• **ZOOM**
Enlarges video image.

• **REPEAT**
Repeat chapter, track, title, all.

• **A-B**
Repeat sequence.

• **RANDOM**
Plays tracks in random order.

• * This button is not available.

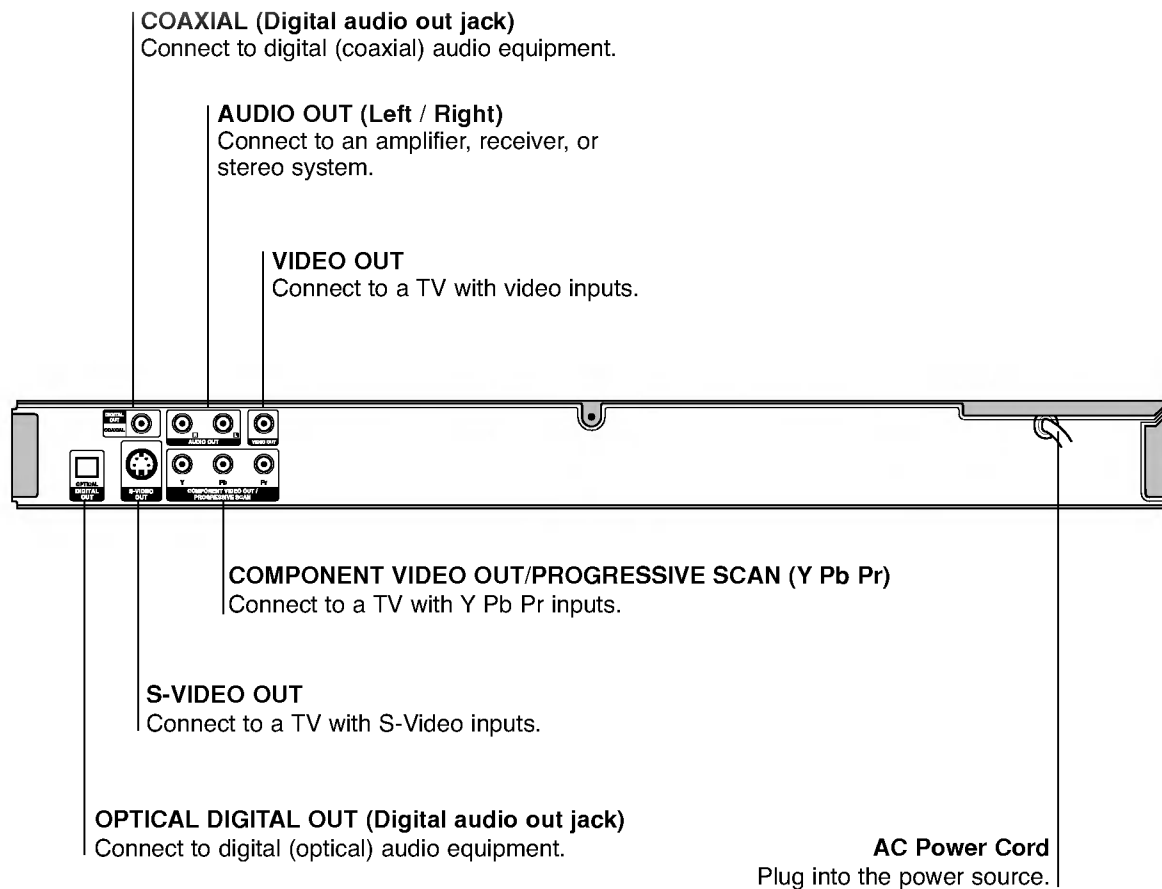

Do not touch the inner pins of the jacks on the rear panel. Electrostatic discharge may cause permanent damage to the unit.

Remote Control Operation

Point the remote control at the remote sensor and press the buttons.

Remote Control Battery installation

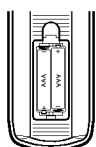

Detach the battery cover on the rear of the remote control, and insert two batteries (size AAA) with **+** and **-** aligned correctly.



Do not mix old and new batteries and never mix different types of batteries such as standard, alkaline, etc.

Tips

- Depending on your TV and other equipment you wish to connect, there are various ways you could connect the player. Use only one of the connections described below.
- Please refer to the manuals of your TV, VCR, Stereo System or other devices as necessary to make the best connections.
- For better sound reproduction, connect the player's AUDIO OUT jacks to the audio in jacks of your amplifier, receiver, stereo or audio/video equipment. See "Connecting to Optional Equipment" on page 10.

Caution

- Make sure the DVD Player is connected directly to the TV. Tune the TV to the correct video input channel.
- Do not connect the DVD Player's AUDIO OUT jack to the phono in jack (record deck) of your audio system.
- Do not connect your DVD Player via your VCR. The DVD image could be distorted by the copy protection system.

Connecting to a TV

Make one of the following connections, depending on the capabilities of your existing equipment.

Video connection

- 1** Connect the VIDEO OUT jack on the DVD Player to the video in jack on the TV using the video cable (V).
- 2** Connect the Left and Right AUDIO OUT jacks of the DVD Player to the audio left/right in jacks on the TV (A) using the audio cables.

S-Video connection

- 1** Connect the S-VIDEO OUT jack on the DVD Player to the S-Video in jack on the TV using the S-Video cable (S).
- 2** Connect the Left and Right AUDIO OUT jacks of the DVD Player to the audio left/right in jacks on the TV (A) using the audio cables.

Component Video (Color Stream®) connection

- 1** Connect the COMPONENT VIDEO OUT/ PROGRESSIVE SCAN jacks on the DVD Player to the corresponding in jacks on the TV using an Y Pb Pr cable (C).
- 2** Connect the Left and Right AUDIO OUT jacks of the DVD Player to the audio left/right in jacks on the TV (A) using the audio cables.

Progressive Scan (ColorStream®Pro) connection

- If your television is a high-definition or "digital ready" television, you may take advantage of the DVD Player's progressive scan output for the highest video resolution possible.
- If your TV does not accept the Progressive Scan format, the picture will appear scrambled if you try Progressive Scan on the DVD Player.

1 Connect the COMPONENT VIDEO OUT/ PROGRESSIVE SCAN jacks on the DVD Player to the corresponding in jacks on the TV using the Y Pb Pr cable (C).

2 Connect the Left and Right AUDIO OUT jacks of the DVD Player to the audio left/right in jacks on the TV (A) using the audio cables.

Notes

- Set the Progressive to "On" on the setup menu for progressive signal, see page 12.
- Set the Progressive to "Off" by removing any disc from the unit and close the disc tray. See that "no disc" is displayed on the display window. Then press STOP and hold it for five seconds before releasing it.
- Progressive scan does not work with the analog video connections (yellow VIDEO OUT jack) or S-VIDEO connection.

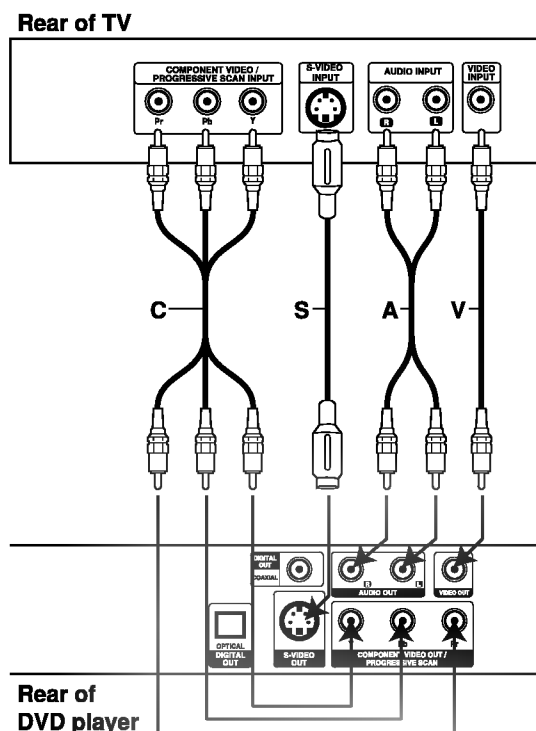

Note

If the TV has an S-video input, connect the DVD player with the S-video cable. When using an S-video cable, do not connect the yellow video cable.

Connecting to Optional Equipment

Connecting to an amplifier equipped with two channel analog stereo or Dolby Pro Logic II/ Pro Logic

Connect the Left and Right AUDIO OUT jacks on the DVD Player to the audio left and right in jacks on your amplifier, receiver, or stereo system, using the audio cables (A).

Connecting to an amplifier equipped with two channel digital stereo (PCM) or to an Audio/ Video receiver equipped with a multi-channel decoder (Dolby Digital™, MPEG 2, or DTS)

1 Connect one of the DVD Player's DIGITAL AUDIO OUT jacks (OPTICAL O or COAXIAL X) to the corresponding in jack on your amplifier. Use an optional digital (optical O or coaxial X) audio cable.

2 You will need to activate the player's digital output. (See "Digital Audio Output" on page 13).

Digital Multi-channel sound

A digital multi-channel connection provides the best sound quality. For this you need a multi-channel Audio/Video receiver that supports one or more of the audio formats supported by your DVD Player (MPEG 2, Dolby Digital and DTS). Check the receiver manual and the logos on the front of the receiver.

Caution:

Due to the DTS Licensing agreement, the digital output will be in DTS digital out when DTS audio stream is selected.

Notes

- If the audio format of the digital output does not match the capabilities of your receiver, the receiver will produce a strong, distorted sound or no sound at all.
- Six Channel Digital Surround Sound via digital connection can only be obtained if your receiver is equipped with a Digital Multi-channel decoder.
- To see the audio format of the current DVD in the on-screen display, press AUDIO.

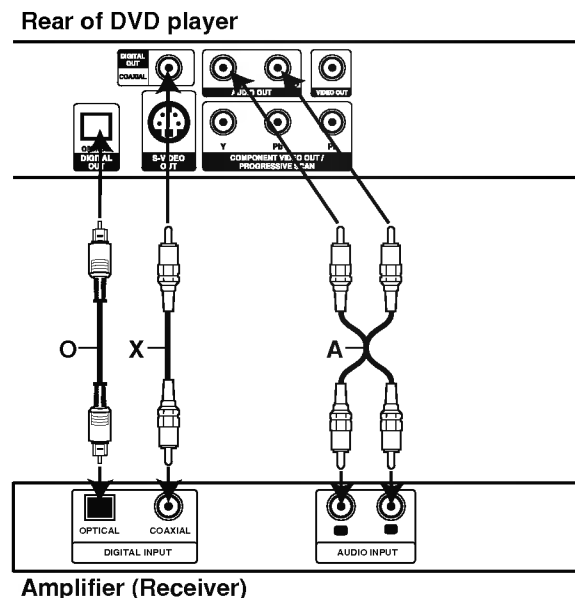

General Explanation

This manual gives basic instructions for operating the DVD Player. Some DVDs require specific operation or allow only limited operation during playback. When this occurs, the symbol  appears on the TV screen, indicating that the operation is not permitted by the DVD Player or is not available on the disc.









On-Screen Display

General playback status can be displayed on the TV screen. Some items can be changed on the menu.

On-screen display operation





- 1** Press DISPLAY during playback.
- 2** Press ▲▼ to select an item.
The selected item will be highlighted.
- 3** Press ◀▶ to change the setting of an item.
The number buttons can be also be used for setting numbers (e.g., title number). For some functions, press ENTER to execute the setting.

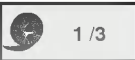

Temporary Feedback Field Icons

-  TITLE Repeat Title
-  CHAPT Repeat Chapter
-  TRACK Repeat Track (non-PBC Video CDs only)
-  ALL Repeat All Tracks (non-PBC Video CDs only)
-  A B Repeat A-B
-  OFF Repeat Off
-  Resume play from this point
-  Action prohibited or not available

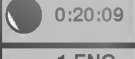
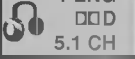
Notes

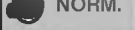
- Some discs may not provide all of the features on the on-screen display example shown below.
- If no button is pressed for 10 seconds, the on-screen display disappears.

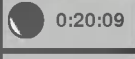
Items		Function (Press ▲▼ to select desired item)	Selection Method
Title Number	 1 / 3	Shows the current title number and total number of titles, and skips to the desired title number.	◀ / ▶, or Numbers ENTER
Chapter Number		Shows the current chapter number and total number of chapters, and skips to the desired chapter number.	◀ / ▶, or Numbers ENTER
Time search	 0:20:09	Shows the elapsed playing time, and searches the point by the elapsed time directly.	Numbers ENTER
Audio language and Digital Audio Output mode	 1 ENG D D D 5.1 CH	Shows the current audio soundtrack language, encoding method, and channel number, and changes the setting.	◀ / ▶, or AUDIO
Subtitle language		Shows the current subtitles language, and changes the setting.	◀ / ▶, or SUBTITLE
Angle	 1 / 1	Shows the current angle number and total number of angles, and changes the angle number.	◀ / ▶, or ANGLE
Sound	 NORM.	Shows the current sound mode, and changes the setting.	◀ / ▶

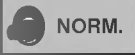
Items		Function (Press ▲▼ to select desired item)	Selection Method
Track Number	 1 / 4	Shows the current track number, total number of tracks and PBC On mode, and skip to the desired track number.	◀ / ▶, or Numbers ENTER
Time	 0:20:09	Shows the elapsed playing time (Display only)	-
Audio Channel	 STER.	Shows the audio channel, and changes the audio channel.	◀ / ▶, or AUDIO
Sound	 NORM.	Shows the current sound mode, and changes the setting.	◀ / ▶

Initial Settings

You can set your own Personal Preferences on the player.

Initial Settings General Operation

- 1 Press SETUP.**
The setup menu appears.

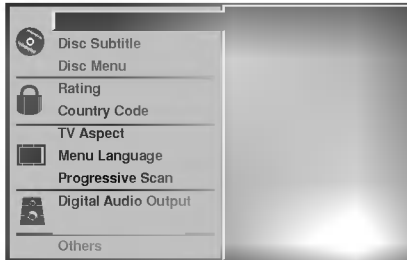

- 2 Press ▲/▼ to select the desired item.**
The screen will show the current setting for the selected item, as well as alternate setting(s).
- 3 While the desired item is selected, press ►, then ▲/▼ to select the desired setting.**
- 4 Press ENTER to confirm your selection.**
Some items require additional steps.
- 5 Press SETUP, RETURN, or PLAY to exit the setup menu.**

Language

Disc Language

Select a language for the disc's Menu, Audio, and Subtitle.

Original : The original language set for the disc is selected.
Other : To select another language, press number buttons to enter the corresponding 4-digit number according to the language code list on page 24. If you enter the wrong language code, press CLEAR.

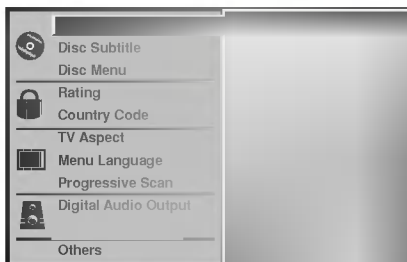

Menu Language

Select a language for the setup menu. This is the menu you see when you press SETUP.

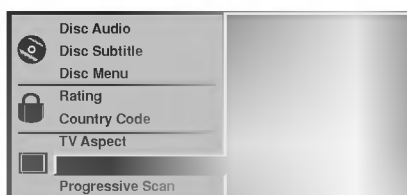

Picture

TV Aspect

4:3 Letterbox: Select when a standard 4:3 TV is connected. Displays theatrical images with masking bars above and below the picture.

4:3 Panscan: Select when a conventional TV set is connected. The video material formatted in the Pan & Scan style is played back in that style (Both sides of the picture are cut off).

16:9 Wide: Select when a 16:9 wide TV is connected.

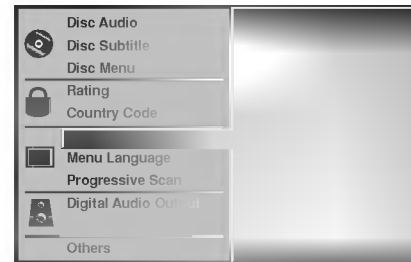

Progressive Scan

Progressive Scan Video provides the highest quality pictures with less flickering.

If you are using the COMPONENT VIDEO OUT/ PROGRESSIVE SCAN jacks, but are connecting the DVD Player to a standard (analog) television, set Progressive Scan to Off.

If you are using the Component Video jacks for connection to a TV or monitor that is compatible with a progressive scan signal, set Progressive Scan to On.



Caution

Once the setting for progressive scan output is entered, an image will only be visible on a progressive scan compatible TV or monitor. If you set Progressive Scan to On in error, you must reset the unit.

- 1) Remove any disc from the unit and close the disc tray. See that "no disc" is displayed on the display window.
- 2) Press STOP and hold it for five seconds before releasing it. The video output will be restored to the standard setting and a picture will once again be visible on a conventional analog TV or monitor.

Sound

Digital Audio Output

Each DVD disc has a variety of audio output options. Set the player's Digital Audio Output according to the type of audio system you use.

DOLBY DIGITAL/PCM: Select "DOLBY DIGITAL/PCM" if you connected the DVD Player's DIGITAL OUT jack to a Dolby Digital decoder (or an amplifier or other equipment with a Dolby Digital decoder).

Stream/PCM: Select "Stream/PCM" if you connected the DVD Player's DIGITAL OUT jack to an amplifier or other equipment with a DTS decoder, Dolby Digital decoder or MPEG decoder.

PCM: Select when connected to a 2-channel digital stereo amplifier. The DVD player outputs sounds in the PCM 2ch format when you play a DVD video disc recorded on the Dolby Digital, MPEG1, or MPEG2 recording system.

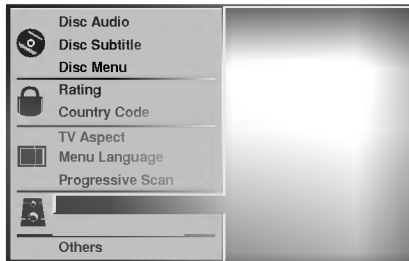

Sample Frequency

To change the Sample Frequency setting, first select the desired Digital Audio Output as indicated as above. If your receiver or amplifier is NOT capable of handling 96KHz signals, select 48KHz. When this choice is made, this unit will automatically convert any 96KHz signals to 48KHz so your system can decode them. If your receiver or amplifier is capable of handling 96KHz signals, select 96KHz. When this choice is made, this unit will pass each type of signal through without any further processing.

Others

The DRC, Vocal, PBC and Auto Play settings can be changed.

- Press ▲/▼ to select the desired item and press ENTER. The setting of the selected item is changed between On and Off.

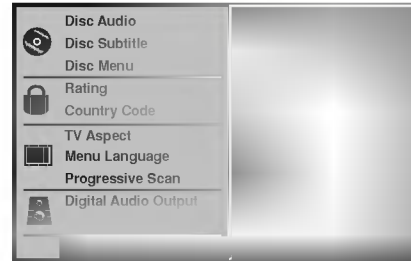

Dynamic Range Control (DRC)

With the DVD format, you can hear a program's soundtrack in the most accurate and realistic presentation possible, thanks to digital audio technology. However, you may wish to compress the dynamic range of the audio output (the difference between the loudest sounds and the quietest ones). Then, you may listen to a movie at a lower volume without losing clarity of sound. Set DRC to On for this effect.

Vocal

Set Vocal to On only when a multi-channel karaoke DVD is playing. The karaoke channels on the disc will mix into normal stereo sound.

PBC

Set Playback Control (PBC) to On or Off.

- On:** Video CDs with PBC are played according to the PBC.
- Off:** Video CDs with PBC are played the same way as Audio CDs.

Auto Play

You can set up the DVD Player so a DVD disc automatically starts playing whenever the DVD is inserted. If Auto Play mode is set to On, this DVD player will search a title that playback time is long most and then play back the title automatically.

- On:** Auto Play function is activated.
- Off:** Auto Play function is not activated.



Note

The Auto Play function may not work for some DVDs.

Parental Control

Rating

Movies on DVDs may contain scenes not suitable for children. Therefore, discs may contain Parental Control information that applies to the complete disc or to certain scenes on the disc. These scenes are rated from 1 to 8, and alternatively, more suitable scenes are available for selection on some discs. Ratings are country-dependent. The Parental Control feature allows you to prevent discs from being played by your children or to have certain discs played with alternative scenes.

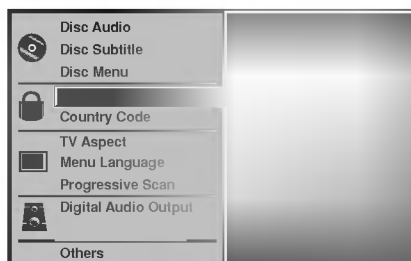

1 Select "Rating" on the Setup menu using the ▲▼ buttons.

2 While "Rating" is selected, press ►.

3 When you have not entered a password yet. Enter a 4-digit password using the numbered buttons to create a personal 4-digit security password. then press ENTER. Enter the 4-digit password again and press ENTER to verify.

When you have already entered a password; Enter a 4-digit password using the numbered buttons to confirm the personal 4-digit security password, then press ENTER.

If you make a mistake before pressing ENTER, press CLEAR and enter 4-digit security password again.

4 Select a rating from 1 to 8 using the ▲▼ buttons. One (1) has the least playback restrictions. Eight (8) has the most playback restrictions.

Unlock: If you select Unlock, Parental Control is not active. The disc will play in full.

Ratings 1 to 8: Some discs contain scenes not suitable for children. If you set a rating for the player, all disc scenes with the same rating or lower will be played. Higher rated scenes will not be played unless an alternative scene is available on the disc. The alternative must have the same rating or a lower one. If no suitable alternative is found, playback will stop. You must enter the 4-digit password or change the rating level in order to play the disc.

5 Press ENTER to confirm your rating selection, then press SETUP to exit the menu.

Country Code

Enter the code of a country/area whose standards were used to rate the DVD video disc, referring to the list (See "Country Code List", page 25.).

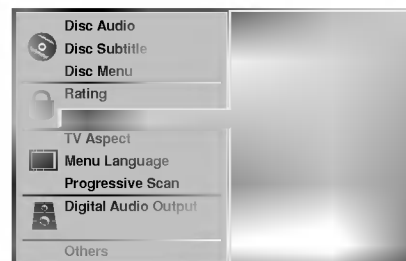

1 Select Country Code using the ▲▼ buttons on the setup menu.

2 While Country Code is selected, press ►.

3 Follow step 3 of "Rating" on left.

4 Select the first character using the ▲▼ buttons.

5 Shift the cursor using ► button and select the second character using ▲▼ buttons.

6 Press ENTER to confirm your country code selection, then press SETUP to exit the menu.

Note

Confirmation of the 4-digit password is necessary when the code is changed (see "Changing the 4-digit code" below.).

Changing the 4-digit code

- 1 Follow Steps 1-2 as shown above to the left (Rating).
- 2 Enter the old code, then press ENTER.
- 3 Select Change using ▲▼ buttons then press ENTER.
- 4 Enter the new 4-digit code, then press ENTER.
- 5 Enter exactly the same code a second time and verify by pressing ENTER.
- 6 Press SETUP to exit the menu.

If you forget your 4-digit code

If you forget your password, to clear the current password, follow the procedure below.

- 1 Press SETUP to display the setup menu.
- 2 Use the Number buttons to enter the 6-digit number "210499".
The 4-digit password is cleared. "P CLr" appears on the display for a moment.
- 3 Enter a new code as shown above to the left (Rating).

Playing a DVD and Video CD

Playback Setup

- Turn on the TV and select the video input source connected to the DVD player.
- Audio system: Turn on the audio system and select the input source connected to the DVD player.





1 Press OPEN/CLOSE to open the disc tray.

2 Load your chosen disc in the tray, with the playback side down.

3 Press OPEN/CLOSE to close the tray. READING appears on the TV screen, and playback starts automatically. If playback does not start, press PLAY.
In some cases, the disc menu might appear instead.

If a menu screen is displayed

The menu screen may be displayed first after loading a DVD or Video CD which offer a menu.

 Use the     buttons to select the title/chapter you want to view, then press ENTER to start playback. Press TITLE or DVD MENU to return to the menu screen.

- 
- Use the number buttons to select the track you want to view.
Press RETURN to return to the menu screen.
 - Menu setting and the exact operating procedures for using the menu may differ depending on the disc. Follow the instructions on the each menu screen. You also may set PBC to Off under setup. See page 13.

Notes

- If Parental Control is set and the disc is not within the Rating settings (not authorized), the 4-digit code must be entered and/or the disc must be authorized (see “Parental Control”, on page 14).
- DVDs may have a region code.
Your player will not play discs that have a region code different from your player. The region code for this player is 2 (two).

General Features

Note

Unless stated otherwise, all operations described use the remote control. Some features may also be available on the Setup menu.

Moving to another TITLE





When a disc has more than one title, you can move to another title as follows:

- Press DISPLAY, then press the appropriate numbered button (0-9) to select a title number.

Moving to another CHAPTER/TRACK

 1/12  1/3



















When a title on a disc has more than one chapter or a disc has more than one track, you can move to another chapter/track as follows:

- Press SKIP  or  briefly during playback to select the next chapter/track or to return to the beginning of the current chapter/track.
- Press  twice briefly to step back to the previous chapter/track.
- To go directly to any chapter during DVD playback, press DISPLAY. Then, press   to select the chapter/track icon. Then, enter the chapter/track number using the numbered buttons (0-9).

Note

For two-digit numbers, press the numbered buttons (0-9) in rapid succession.

Search

- 1 Press SCAN  or  during playback.
The player will now go into SEARCH mode.
- 2 Press SCAN  or  repeatedly to select the required speed: X2, X4, X16, X100 (backward) or X2, X4, X16, X100 (forward).
With a Video CD, the Search speed changes: X2, X4, X8, (backward) or X2, X4, X8, (forward).
- 3 To exit SEARCH mode, press PLAY.

General Features (continued)

Still Picture and Frame-by-Frame playback



- 1 Press PAUSE/STEP during playback.
The player will now go into PAUSE mode.
- 2 You can advance the picture frame-by-frame by pressing PAUSE/STEP repeatedly on the remote control.

Slow Motion

- 1 Press PAUSE/STEP (II) during playback.
The recorder will now go into PAUSE mode.
 - 2 Press SCAN (◀◀ or ▶▶) during PAUSE mode.
The DVD player will enter SLOW mode.
 - 3 Use the SCAN (◀◀ or ▶▶) to select the required speed: ◀◀ 1/16, ◀◀ 1/8, ◀◀ 1/4, or ◀◀ 1/2 (backward), or ▶▶ 1/16, ▶▶ 1/8, ▶▶ 1/4, or ▶▶ 1/2 (forward).
With a Video CD, the Slow speed changes: ▶▶ 1/8, ▶▶ 1/4 or ▶▶ 1/2 (forward).
4. To exit Slow Motion mode, press PLAY (▶).

Note

Slow motion playback in reverse is not possible with Video CDs.

Random

- 1 Press RANDOM during playback or in stop mode.
The "RANDOM" appears on the TV screen.
- 2 To return to normal playback, press RANDOM again.
The "NORMAL" appears on the TV screen.

Tips

By pressing SKIP ▶▶ during Random playback, the unit selects another title (track) and resumes Random playback.

Note

- This function only works with DVD Karaoke discs and video CD without PBC.
- On a Video CD with PBC, you must set PBC to Off on the setup menu to use the Random function. See page 13.

Repeat



DVD Video Discs - Repeat Chapter/Title/Off

- 1 To repeat the currently playing chapter, press REPEAT.
The Repeat Chapter icon appears on the TV screen.
- 2 To repeat the title currently playing, press REPEAT a second time.
The Repeat Title icon appears on the TV screen.
- 3 To exit Repeat mode, press REPEAT a third time.
The Repeat Off icon appears on the TV screen.

Video CDs - Repeat Track/All/Off

- 1 To repeat the track currently playing, press REPEAT.
The Repeat Track icon appears on the TV screen.
- 2 To repeat the disc currently playing, press REPEAT a second time.
The Repeat All icon appears on the TV screen.
- 3 To exit Repeat mode, press REPEAT a third time.
The Repeat Off icon appears on the TV screen.

Note

On a Video CD with PBC, you must set PBC to Off on the setup menu to use the Repeat function. See page 13.

Repeat A-B



To repeat a sequence in a title:

- 1 Press A-B at your chosen starting point.
"A *" appears briefly on the TV screen.
- 2 Press A-B again at your chosen end point.
"A B" appears briefly on the TV screen, and the repeat sequence begins ("A↔B" appears the display window).
- 3 To cancel the sequence, press A-B.

Time Search



The Time Search function allows you to start playing at any chosen time on the disc.

- 1 Press DISPLAY during playback. The on-screen display appears on the screen.
The Time Search box shows the elapsed playing time of the current disc.
- 2 Within 10 seconds, press ▲/▼ to select the Time Search icon in the on-screen display.
The ":-:--" appears in the Time Search box.
- 3 Within 10 seconds, use the number buttons to enter the required start time. Enter hours, minutes, and seconds from left to right in the box.
If you enter the wrong numbers, press CLEAR to remove the numbers you entered. Then enter the correct numbers.
- 4 Within 10 seconds, press ENTER to confirm the start time.
Playback starts from the selected time on the disc. If you enter an invalid time, playback will continue from the current point.

3D Surround



This unit can produce a 3D Surround effect, which simulates multi-channel audio playback from two conventional stereo speakers, instead of the five or more speakers normally required to listen to multi-channel audio from a home theater system.

- 1 Press DISPLAY during playback.
- 2 Use ▲ or ▼ to select the sound option.
The sound option will be highlighted.
- 3 Use ◀ or ▶ to select "3D SUR".
To turn off the 3D Surround effect, select "NORM".

General Features (continued)

Zoom

The Zoom function allows you to enlarge the video image and to move through the enlarged image.

- 1 Press ZOOM during playback or still playback to activate the Zoom function.
If you press ZOOM repeatedly, the magnification level increases up to six steps.
- 2 Use the ◀▶▲▼ buttons to move through the zoomed picture.
- 3 Press CLEAR to resume normal playback or return to the paused image.

Note

The zoom function may not work for some DVDs.

Marker Search



You can start playback from a memorized point. Up to nine points can be memorized.

To enter a mark, follow these steps.

- 1 During disc playback, press MARKER when playback reaches the spot that you want to memorize.
The Marker icon will appear on the TV screen briefly.
- 2 Repeat step 1 to enter up to nine Marker points on a disc.

To Recall a Marked Scene

- 1 During disc playback, press SEARCH.
The MARKER SEARCH menu will appear on the screen.
- 2 Within 10 seconds, press ◀▶ to select a Marker number that you want to recall.
- 3 Press ENTER.
Playback will start from the Marked scene.
- 4 To remove the MARKER SEARCH menu, press SEARCH.

To clear a Marked Scene

- 1 During disc playback, press SEARCH.
The MARKER SEARCH menu will appear on the screen.
- 2 Press ◀▶ to select the Marker number that you want to erase.
- 3 Press CLEAR.
The Marker number will be erased from the list.
- 4 Repeat steps 2 and 3 to erase additional Marker numbers.
- 5 To remove the MARKER SEARCH menu, press SEARCH.

Special DVD Features

Checking the contents of DVD Video discs: Menus

DVDs may offer menus that allow you to access special features. To use the disc menu, press DVD MENU. Then, press the appropriate number button to select an option. Or, use the ◀▶▲▼ buttons to highlight your selection, then press ENTER.

Title Menu

- 1 Press TITLE.
If the current title has a menu, the menu will appear on the screen. Otherwise, the disc menu may appear.
- 2 The menu can list camera angles, spoken language and subtitle options, and chapters for the title.
- 3 To remove the title menu, press TITLE again.

Disc Menu

- 1 Press DVD MENU.
The disc menu is displayed.
- 2 To remove the disc menu, press DVD MENU again.

Camera Angle

If the disc contains scenes recorded at different camera angles, you can change to a different camera angle during playback.

- Press ANGLE repeatedly during playback to select a desired angle.
The number of the current angle appears on the display.

Changing the Audio Language

Press AUDIO repeatedly during playback to hear a different audio language or audio track.

Changing the Audio Channel

Press AUDIO repeatedly during playback to hear a different audio channel (STER., LEFT or RIGHT).

Subtitles

Press SUBTITLE repeatedly during playback to see the different subtitle languages.

Note

If Ⓞ appears, the feature is not available on the disc.

Playing an Audio CD and MP3/WMA Disc

The DVD Player can play MP3/WMA formatted recordings on CD-ROM, CD-R or CD-RW discs. Before playing MP3/WMA recordings, read the notes on MP3/WMA Recordings on right.

- 1 Insert a disc and close the tray.**
Audio CD; Audio CD menu appears on the TV screen go to step 4.
MP3/WMA disc; The MP3/WMA-JPEG choice menu appears on the TV screen. Go to step 2



- 2 Press ▲/▼ to select the MP3/WMA then press ENTER.**
The MP3/WMA menu appears on the TV screen. Press RETURN to move to the MP3/WMA-JPEG choice menu.

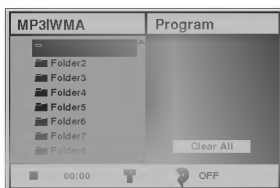

- 3 Press ▲/▼ to select a folder, and ENTER.**
A list of files in the folder appears.
- 4 Press ▲/▼ to select a track then press PLAY or ENTER.**
Playback starts.
During playback, the current track's elapsed playing time will appear on the display window and menu. Playback will stop at the end of the disc.
Press TITLE to move to the next page.
Press DVD MENU to move to the previous page.

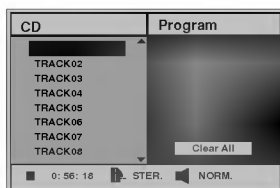

Audio CD menu

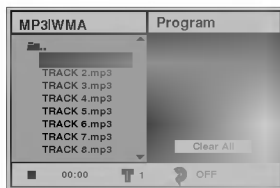

MP3/WMA menu

Tip

If you are in a file list and want to return to the Folder list, use the ▲/▼ to highlight  and press ENTER to return to the previous menu screen.

- 5 To stop playback at any other time, press STOP.**

Notes on MP3/WMA Recordings

About MP3

- An MP3 file is audio data compressed by using the MPEG1 audio layer-3 file-coding scheme. We call files that have the “.mp3” file extension “MP3 files”.
- The player can not read an MP3 file that has a file extension other than “.mp3”.

About WMA(Window Media Audio)

- An WMA file is a Microsoft audio compression technology.
- WMA(Windows Media Audio) offers double the audio compression of the MP3 format.

MP3/WMA Disc compatibility with this player is limited as follows:

1. Sampling Frequency / only at 44.1kHz (MP3), 22.05 - 44.1kHz (WMA)
2. Bit rate / within 32 - 320kbps (MP3), 32 - 128kbps (WMA)
3. CD-R physical format should be “ISO 9660”
4. If you record MP3/WMA files using the software which cannot create a FILE SYSTEM, for example “Direct-CD” etc., it is impossible to playback MP3/WMA files. We recommend that you use “Easy-CD Creator”, which creates an ISO9660 file system.
5. A single session disc requires MP3/WMA files in the first track. If there is no MP3/WMA file in the 1st track, it cannot playback MP3/WMA files. If you wish to playback MP3/WMA files, format all the data in the disc or use a new one.
6. File names should be named using 8 letters or less and must incorporate “.mp3” or “.wma” extension e.g. “*****.MP3” or “*****.WMA”.
7. Do not use special letters such as “/ : * ? “ < > ” etc.
8. Total number of files on the disc should be less than 650.



This DVD player requires discs/recordings to meet certain technical standards in order to achieve optimal playback quality. Pre-recorded DVDs are automatically set to these standards. There are many different types of recordable disc formats (including CD-R containing MP3 or WMA files). That require certain pre-existing conditions (see above) to insure compatible playback.

Customers should also note that permission is required in order to download MP3/WMA files and music from the Internet. Our company has no right to grant such permission. Permission should always be sought from the copyright owner.

Pause

- 1 Press PAUSE/STEP during playback.
- 2 To return to playback, press PLAY or press PAUSE/STEP again.











Moving to another Track

- Press SKIP  or  briefly during playback to go to the next track or to return to the beginning of the current track.
- Press SKIP  twice briefly to step back to the previous track.
- In case of audio CD, to go directly to any track, enter the track number using the numbered buttons (0-9) during playback.

Repeat Track/All/Off

- 1 To repeat the track currently playing, press REPEAT. The Repeat icon and "TRACK" appears on the menu screen.
- 2 To repeat all tracks on a disc, press REPEAT a second time. The Repeat icon and "ALL" appears on the menu screen.
- 3 To cancel Repeat mode, press REPEAT a third time. The Repeat icon and "OFF" appears on the menu screen.

Search

- 1 Press SCAN  or  during playback. The player will now go into SEARCH mode.
- 2 Press SCAN  or  repeatedly to select the required speed: X2, X4, X8 (backward) or X2, X4, X8 (forward). Search speed and direction are indicated on the menu screen.
- 3 To exit SEARCH mode, press PLAY.

Random

- 1 Press RANDOM during playback or when playback is stopped. The unit automatically begins Random Playback and "RAND." appears on the menu screen.
- 2 To return to normal playback, press RANDOM repeatedly until "RAND." disappears on the menu screen.





Repeat A-B

To repeat a sequence.

- 1 During disc playback, press A-B at your chosen starting point. The Repeat icon and "A * " appears on the menu screen.
- 2 Press A-B again at your chosen end point. The Repeat icon and "A B" appears on the menu screen, and the sequence begins to play repeatedly.
- 3 To exit the sequence and return to normal play, press A-B again. The Repeat icon and "OFF" appears on the menu screen.

3D Surround

This unit can produce a 3D Surround effect, which simulates multi-channel audio playback from two conventional stereo speakers, instead of the five or more speakers normally required to listen to multi-channel audio from a home theater system.

- 1 Press DISPLAY during playback.
- 2 Use  or  to select the sound option. The sound option will be highlighted.
- 3 Use  or  to select "3D SUR". To turn off the 3D Surround effect, select "NORM".

Changing the Audio Channel

Press AUDIO repeatedly during playback to hear a different audio channel (STER., LEFT, or RIGHT).

Viewing a JPEG disc

This DVD Player can play discs with JPEG files and Kodak picture CD. Before playing JPEG recordings, read the notes on JPEG Recordings on right.

- 1 Insert a disc and close the tray.**
The MP3/WMA-JPEG choice menu appears on the TV screen.



- 2 Press ▲/▼ to select the JPEG then press ENTER.**
The JPEG menu appears on the TV screen.



- 3 Press ▲/▼ to select a folder, and ENTER.**
A list of files in the folder appears.
Press RETURN to move to the MP3/WMA-JPEG choice menu.

Tip

If you are in a file list and want to return to the Folder list, use the ▲/▼ buttons on the remote to highlight “..” and press ENTER to return to the previous menu screen.

- 4 If you want to view a particular file, press ▲/▼ to highlight a file and press ENTER or PLAY.**
Viewing the file proceeding starts.
During viewing a file, press RETURN to move to the previous menu (JPEG menu).
Press TITLE to move to the next page.
Press DVD MENU to move to the previous page.



Tip

There are three viewing Slide Speed options: Fast, Normal, Slow, and Off. Press ◀▶ to highlight the Slide Speed then press ▲/▼ to select the option you want to use, and press ENTER.

- 5 To stop viewing at any other time, press STOP.**
The JPEG menu appears.



Moving to another File

Press SKIP ◀◀ or ▶▶ once during viewing a picture to advance to the next file or to the previous file.

Still Picture

- Press PAUSE/STEP during slide show.
The player will now go into PAUSE mode.
- To return to the slide show, press PLAY or press PAUSE/STEP again.

To flip the picture

Press ▲/▼ during showing a picture to flip the picture horizontally or a vertically.

To rotate picture

Press ◀▶ during showing a picture to rotate the picture clockwise or counter clockwise.

Notes on JPEG Recordings

- Depending upon the size and number of the JPEG files, it could take a long time for the DVD player to read the disc's contents. If you don't see an on-screen display after several minutes, some of the files are too big — reduce the resolution of the JPEG files to less than 2 mega pixels and burn another disc.
- Total number of files and folders on the disc should be less than 650.
- Some disc may be incompatible due to different recording format or condition of disc.
- When you are using software such as “Easy CD Creator” to burn the jpeg files into the CD-R, ensure that all the selected files have the “.jpg” extensions when copying into the CD layout.
- If the files have “.jpe” or “.jpeg” extensions, please rename them as “.jpg” files.
- File names without “.jpg” extension will not be able to be read by this DVD player. Even though the files are shown as JPEG image files in windows explorer.

Programmed Playback with Audio CD and MP3/WMA Disc

The Program function enables you to store your favorite tracks from any disc in the player memory.

Program can contain 30 tracks.

1 Press PROGRAM during playback or in the stop mode to enter the Program Edit mode.

The  mark will appear to the right of the word Program on the right side of the menu screen.

Note

Press PROGRAM to exit the Program Edit mode; the  mark will disappear.

2 Select a track, then press ENTER to place the selected track on the Program list.

3 Repeat step 2 to place additional tracks on the Program list.

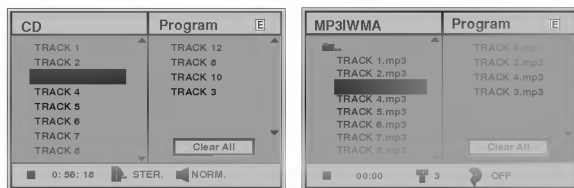

Audio CD menu

MP3/WMA menu

4 Press ►.

The programmed track you selected last is highlighted on the program list.

5 Press ▲/▼ to select the track you want to start playing.

Press TITLE to move to the next page.
Press DVD MENU to move to the previous page.

6 Press PLAY to start.

Playback begins in the order in which you programmed the tracks and "PROG." appears on the menu screen. Playback stops after all of the tracks on the Program list have played once.

7 To resume normal playback from programmed playback, select a track of CD (or MP3/WMA) list and then press ENTER.

"PROG." indicator disappears on the menu screen.

Programmed Playback with Video CD

Note

On a Video CD with PBC, you must set PBC to Off on the setup menu to use the Program function. See page 13.

1 Insert Video CD and close the tray.

2 Press PROGRAM while playback is stopped.

The VCD Program menu will appear.

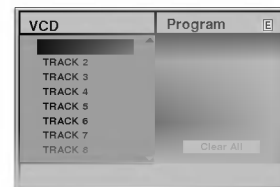

Note

Press RETURN or PROGRAM to exit the Program menu.

3 Follow steps 2-6 of "Programmed Playback with Audio CD and MP3/WMA disc" on left.

4 To resume normal playback from programmed playback, press PROGRAM.

The "NORMAL" appears on the TV screen.

Repeat Programmed Tracks

- To repeat the track currently playing, press REPEAT. The Repeat icon and "TRACK" appears on the menu screen.
- To repeat all tracks on the program list, press REPEAT a second time. The Repeat icon and "ALL" appears on the menu screen.
- To cancel Repeat mode, press REPEAT a third time. The Repeat icon and "OFF" appears on the menu screen.

Erasing a Track from Program List

1 Press PROGRAM during playback (Audio CD and MP3/WMA disc only) or in the stop mode to enter the Program Edit mode.

The  mark will appear.

2 Press ► to move to the Program list.

3 Use ▲/▼ to select the track that you wish to erase from the Program list.

4 Press CLEAR.

The track will be erased from the Program list.

Erasing the Complete Program List

1 Follow steps 1-2 of "Erasing a Track from Program List" as above.

2 Use ▲/▼ to select "Clear All", then press ENTER.

The complete Program for the disc will be erased.

The programs are also cleared when the disc is removed.

Last Condition Memory

This player memorizes the user settings for the last disc that you have viewed. Settings remain in memory even if you remove the disc from the player or switch off the player. If you load a disc that has its settings memorized, the latest stop position is automatically recalled.

Notes

- Settings are stored in memory for use any time.
- This player does not memorize settings of a disc if you switch off the player before commencing to play it.

Screen Saver

The screen saver picture appears when you leave the DVD Player in stop mode for about five minutes. After the Screen Saver has been engaged for about five minutes, the DVD Player will automatically turn itself off.

Video Mode Setting

- With certain discs, the playback picture may be flickering or Dot Crawl is shown on straight lines. That means Vertical interpolation or De-interlace is not perfectly matched with the disc. In this case, the picture quality may be improved by changing the video mode.
- To change the video mode, press and hold DISPLAY about 3 seconds during disc playback. The new video mode number selected is displayed on the TV screen. Check whether the video quality has improved. If not, repeat the above procedure until picture quality is improved.
- Video mode change sequence:
MODE1 → MODE2 → MODE3 → MODE1
- If you turn off the power, the video mode will be back to initial state (MODE1).

Detailed Descriptions for Video Modes

MODE1: The source material of the DVD video (film material or video material) is determined from disc information.

MODE2: Suitable for playing film based content or video based material recorded by the progressive scan method.

MODE3: Suitable for playing video based content with comparatively little motion.

Note

The video mode setting only works when the Progressive Scan mode is set to "On" in the Setup menu.

Controlling other TVs with the remote control

You can control the sound level, input source, and power switch of your LG TV with the supplied remote control.

You can control the sound level, input source, and power switch of non-LG TVs as well. If your TV is listed in the table below, set the appropriate manufacturer code.

1 While holding down TV POWER button, press the number buttons to select the manufacturer code for your TV (see the table below).

2 Release TV POWER button.

Code numbers of controllable TVs

If more than one code number is listed, try entering them one at a time until you find the one that works with your TV.

Manufacturer	Code Number
LG / GoldStar	1 (Default), 2
Zenith	1, 3, 4
Samsung	6, 7
Sony	8, 9
Hitachi	4

Note

- Depending on your TV, some or all buttons may not function on the TV, even after entering the correct manufacturer code.
- If you enter a new code number, the code number previously entered will be erased.
- When you replace the batteries of the remote, the code number you have set may be reset to the default setting. Set the appropriate code number again.

System Select

You must select the appropriate system mode for your TV system. If NO DISC appears in the display window, press and hold PAUSE on the front panel for more than 5 seconds to be able to select a system (PAL, NTSC, or AUTO).

- When the selected system does not coincide with the system of your TV, normal color picture may not be displayed.

AUTO: Select when DVD player is connected with Multi system TV.

NTSC: Select when DVD player is connected with NTSC-TV.

PAL: Select when DVD player is connected with PAL-TV.

Symptom	Cause	Correction
No power.	<ul style="list-style-type: none"> The power cord is disconnected. 	<ul style="list-style-type: none"> Plug the power cord into the wall outlet securely.
The power is on, but the DVD player does not work.	<ul style="list-style-type: none"> No disc is inserted. 	<ul style="list-style-type: none"> Insert a disc. (Check that the DVD or, audio CD indicator in the display window is lit.)
No picture.	<ul style="list-style-type: none"> The TV is not set to receive DVD signal output. 	<ul style="list-style-type: none"> Select the appropriate video input mode on the TV so the picture from the DVD player appears on the TV screen.
	<ul style="list-style-type: none"> The video cable is not connected securely. 	<ul style="list-style-type: none"> Connect the video cable securely.
	<ul style="list-style-type: none"> The connected TV power is turned off. 	<ul style="list-style-type: none"> Turn on the TV.
	<ul style="list-style-type: none"> The Progressive Scan is set to "On" on the setup menu but is connected to a standard(analog) television. 	<ul style="list-style-type: none"> Set Progressive Scan to "Off" (see page 12).
No sound.	<ul style="list-style-type: none"> The equipment connected with the audio cable is not set to receive DVD signal output. 	<ul style="list-style-type: none"> Select the correct input mode of the audio receiver so you can listen to the sound from the DVD player.
	<ul style="list-style-type: none"> The audio cables are not connected securely. 	<ul style="list-style-type: none"> Connect the audio cable securely.
	<ul style="list-style-type: none"> The power of the equipment connected with the audio cable is turned off. 	<ul style="list-style-type: none"> Turn on the equipment connected with the audio cable.
	<ul style="list-style-type: none"> The Digital Audio Output is set to the wrong position. 	<ul style="list-style-type: none"> Set the Digital Audio Output to the correct position, then turn on the DVD player again by pressing POWER.
The playback picture is poor.	<ul style="list-style-type: none"> The disc is dirty. 	<ul style="list-style-type: none"> Clean the disc.
The DVD player does not start playback.	<ul style="list-style-type: none"> No disc is inserted. 	<ul style="list-style-type: none"> Insert a disc. (Check that the DVD, or audio CD indicator in the DVD display is lit.)
	<ul style="list-style-type: none"> An unplayable disc is inserted. 	<ul style="list-style-type: none"> Insert a playable disc. (Check the disc type, color system, and Regional code.)
	<ul style="list-style-type: none"> The disc is placed upside down. 	<ul style="list-style-type: none"> Place the disc with the playback side down.
	<ul style="list-style-type: none"> The disc is not placed within the guide. 	<ul style="list-style-type: none"> Place the disc on the disc tray correctly inside the guide.
	<ul style="list-style-type: none"> The disc is dirty. 	<ul style="list-style-type: none"> Clean the disc.
	<ul style="list-style-type: none"> The Rating level is set. 	<ul style="list-style-type: none"> Cancel the Rating function or change the rating level.
The remote control does not work properly.	<ul style="list-style-type: none"> The remote control is not pointed at the remote sensor of the DVD player. 	<ul style="list-style-type: none"> Point the remote control at the remote sensor of the DVD player.
	<ul style="list-style-type: none"> The remote control is too far from the DVD player. 	<ul style="list-style-type: none"> Operate the remote control within 23 ft (7 m).
	<ul style="list-style-type: none"> There is an obstacle in the path of the remote control and the DVD player. 	<ul style="list-style-type: none"> Remove the obstacle.
	<ul style="list-style-type: none"> The batteries in the remote control are exhausted. 	<ul style="list-style-type: none"> Replace the batteries with new ones.

Enter the appropriate code number for the initial settings "Disc Audio", "Disc Subtitle" and/or "Disc Menu"
(See page 12).

Code	Language	Code	Language	Code	Language	Code	Language
6566	Abkhazian	7074	Fiji	7678	Lingala	8373	Singhalese
6565	Afar	7073	Finnish	7684	Lithuanian	8375	Slovak
6570	Afrikaans	7082	French	7775	Macedonian	8376	Slovenian
8381	Albanian	7089	Frisian	7771	Malagasy	8379	Somali
6577	Ameharic	7176	Galician	7783	Malay	6983	Spanish
6582	Arabic	7565	Georgian	7776	Malayalam	8385	Sudanese
7289	Armenian	6869	German	7784	Maltese	8387	Swahili
6583	Assamese	6976	Greek	7773	Maori	8386	Swedish
6588	Aymara	7576	Greenlandic	7782	Marathi	8476	Tagalog
6590	Azerbaijani	7178	Guarani	7779	Moldavian	8471	Tajik
6665	Bashkir	7185	Gujarati	7778	Mongolian	8465	Tamil
6985	Basque	7265	Hausa	7865	Nauru	8484	Tatar
6678	Bengali; Bangla	7387	Hebrew	7869	Nepali	8469	Telugu
6890	Bhutani	7273	Hindi	7879	Norwegian	8472	Thai
6672	Bihari	7285	Hungarian	7982	Oriya	6679	Tibetan
6682	Breton	7383	Icelandic	8065	Panjabi	8473	Tigrinya
6671	Bulgarian	7378	Indonesian	8083	Pashto, Pushto	8479	Tonga
7789	Burmese	7365	Interlingua	7065	Persian	8482	Turkish
6669	Byelorussian	7165	Irish	8076	Polish	8475	Turkmen
7577	Cambodian	7384	Italian	8084	Portuguese	8487	Twi
6765	Catalan	7465	Japanese	8185	Quechua	8575	Ukrainian
9072	Chinese	7487	Javanese	8277	Rhaeto-Romance	8582	Urdu
6779	Corsican	7578	Kannada	8279	Rumanian	8590	Uzbek
7282	Croatian	7583	Kashmiri	8285	Russian	8673	Vietnamese
6783	Czech	7575	Kazakh	8377	Samoan	8679	Volapük
6865	Danish	7589	Kirghiz	8365	Sanskrit	6789	Welsh
7876	Dutch	7579	Korean	7168	Scots Gaelic	8779	Wolof
6978	English	7585	Kurdish	8382	Serbian	8872	Xhosa
6979	Esperanto	7679	Laothian	8372	Serbo-Croatian	7473	Yiddish
6984	Estonian	7665	Latin	8378	Shona	8979	Yoruba
7079	Faroese	7686	Latvian, Lettish	8368	Sindhi	9085	Zulu



Enter the appropriate code number for the initial setting "Country Code" (See page 14).

Code	Country	Code	Country	Code	Country	Code	Country
AD	Andorra	ER	Eritrea	LC	Saint Lucia	SC	Seychelles
AE	United Arab Emirates	ES	Spain	LI	Liechtenstein	SD	Sudan
AF	Afghanistan	ET	Ethiopia	LK	Sri Lanka	SE	Sweden
AG	Antigua and Barbuda	FI	Finland	LR	Liberia	SG	Singapore
AI	Anguilla	FJ	Fiji	LS	Lesotho	SH	Saint Helena
AL	Albania	FK	Falkland Islands	LT	Lithuania	SI	Slovenia
AM	Armenia	FM	Micronesia	LU	Luxembourg	SJ	Svalbard and Jan Mayen Islands
AN	Netherlands Antilles	FO	Faroe Islands	LV	Latvia	SK	Slovak Republic
AO	Angola	FR	France	LY	Libya	SL	Sierra Leone
AQ	Antarctica	FX	France (European Territory)	MA	Morocco	SM	San Marino
AR	Argentina	GA	Gabon	MC	Monaco	SN	Senegal
AS	American Samoa	GB	Great Britain	MD	Moldavia	SO	Somalia
AT	Austria	GD	Grenada	MG	Madagascar	SR	Suriname
AU	Australia	GE	Georgia	MH	Marshall Islands	ST	Saint Tome and Principe
AW	Aruba	GF	French Guyana	MK	Macedonia	SU	Former USSR
AZ	Azerbaijan	GH	Ghana	ML	Mali	SV	El Salvador
BA	Bosnia-Herzegovina	GI	Gibraltar	MM	Myanmar	SY	Syria
BB	Barbados	GL	Greenland	MN	Mongolia	SZ	Swaziland
BD	Bangladesh	GM	Gambia	MO	Macau	TC	Turks and Caicos Islands
BE	Belgium	GN	Guinea	MP	Northern Mariana Islands	TD	Chad
BF	Burkina Faso	GP	Guadeloupe (French)	MQ	Martinique (French)	TF	French Southern Territories
BG	Bulgaria	GQ	Equatorial Guinea	MR	Mauritania	TG	Togo
BH	Bahrain	GR	Greece	MS	Montserrat	TH	Thailand
BI	Burundi	GS	S. Georgia & S. Sandwich Isls.	MT	Malta	TJ	Tadjikistan
BJ	Benin	GT	Guatemala	MU	Mauritius	TK	Tokelau
BM	Bermuda	GU	Guam (USA)	MV	Maldives	TM	Turkmenistan
BN	Brunei Darussalam	GW	Guinea Bissau	MW	Malawi	TN	Tunisia
BO	Bolivia	GY	Guyana	MX	Mexico	TO	Tonga
BR	Brazil	HK	Hong Kong	MY	Malaysia	TP	East Timor
BS	Bahamas	HM	Heard and McDonald Islands	MZ	Mozambique	TR	Turkey
BT	Bhutan	HN	Honduras	NA	Namibia	TT	Trinidad and Tobago
BV	Bouvet Island	HR	Croatia	NC	New Caledonia (French)	TV	Tuvalu
BW	Botswana	HT	Haiti	NE	Niger	TW	Taiwan
BY	Belarus	HU	Hungary	NF	Norfolk Island	TZ	Tanzania
BZ	Belize	ID	Indonesia	NG	Nigeria	UA	Ukraine
CA	Canada	IE	Ireland	NI	Nicaragua	UG	Uganda
CC	Cocos (Keeling) Islands	IL	Israel	NL	Netherlands	UK	United Kingdom
CF	Central African Republic	IN	India	NO	Norway	UM	USA Minor Outlying Islands
CG	Congo	IO	British Indian Ocean Territory	NP	Nepal	US	United States
CH	Switzerland	IQ	Iraq	NR	Nauru	UY	Uruguay
CI	Ivory Coast	IR	Iran	NU	Niue	UZ	Uzbekistan
CK	Cook Islands	IS	Iceland	NZ	New Zealand	VA	Vatican City State
CL	Chile	IT	Italy	OM	Oman	VC	Saint Vincent & Grenadines
CM	Cameroon	JM	Jamaica	PA	Panama	VE	Venezuela
CN	China	JO	Jordan	PE	Peru	VG	Virgin Islands (British)
CO	Colombia	JP	Japan	PF	Polynesia (French)	VI	Virgin Islands (USA)
CR	Costa Rica	KE	Kenya	PG	Papua New Guinea	VN	Vietnam
CS	Former Czechoslovakia	KG	Kyrgyzstan	PH	Philippines	VU	Vanuatu
CU	Cuba	KH	Kambodia	PK	Pakistan	WF	Wallis and Futuna Islands
CV	Cape Verde	KI	Kiribati	PL	Poland	WS	Samoa
CX	Christmas Island	KM	Comoros	PM	Saint Pierre and Miquelon	YE	Yemen
CY	Cyprus	KN	Saint Kitts & Nevis Anguilla	PN	Pitcairn Island	YT	Mayotte
CZ	Czech Republic	KP	North Korea	PR	Puerto Rico	YU	Yugoslavia
DE	Germany	KR	South Korea	PT	Portugal	ZA	South Africa
DJ	Djibouti	KW	Kuwait	PW	Palau	ZM	Zambia
DK	Denmark	KY	Cayman Islands	PY	Paraguay	ZR	Zaire
DM	Dominica	KZ	Kazakhstan	QA	Qatar	ZW	Zimbabwe
DO	Dominican Republic	LA	Laos	RE	Reunion (French)		
DZ	Algeria	LB	Lebanon	RO	Romania		
EC	Ecuador			RU	Russian Federation		
EE	Estonia			RW	Rwanda		
EG	Egypt			SA	Saudi Arabia		
EH	Western Sahara			SB	Solomon Islands		

General

Power requirements	AC 110-240V , 50/60 Hz
Power consumption	12W
Dimensions (approx.)	430 x 39 x 242 mm (W x H x D) without foot
Mass (approx.)	2.2 kg
Operating temperature	5°C to 35°C
Operating humidity	5 % to 90 %

System

Laser	Semiconductor laser, wavelength 650 nm
Signal system	PAL/NTSC
Frequency response	DVD (PCM 96 kHz): 8 Hz to 44 kHz DVD (PCM 48 kHz): 8 Hz to 22 kHz CD: 8 Hz to 20 kHz
Signal-to-noise ratio	More than 100dB (ANALOG OUT connectors only)
Harmonic distortion	Less than 0.008%
Dynamic range	More than 100 dB (DVD) More than 95 dB (CD)

Outputs

VIDEO OUT	1 Vp-p 75 Ω, sync negative, RCA jack x 1
S-VIDEO OUT	(Y) 1.0 V (p-p), 75 Ω, negative sync, Mini DIN 4-pin x 1 (C) 0.3 V (p-p) 75 Ω
COMPONENT VIDEO OUT	(Y) 1.0 V (p-p), 75 Ω, negative sync, RCA jack x 1 (Pb)/(Pr) 0.7 V (p-p), 75 Ω, RCA jack x 2
Audio output (digital audio)	0.5 V (p-p), 75 Ω, RCA jack x 1
Audio output (optical audio)	3 V (p-p), 75 Ω, Optical connector x 1
Audio output (analog audio)	2.0 Vrms (1 KHz, 0 dB), 600 Ω, RCA jack (L, R) x 1

Accessory

Video cable	1
Audio cable	1
Remote control	1
Batteries	2

- Design and specifications are subject to change without notice.

Manufactured under license from Dolby Laboratories. "Dolby", "Pro Logic", and the double-D symbol are trademarks of Dolby Laboratories.

DTS and DTS Digital Out are registered trademarks of Digital Theater Systems, Inc.

SAFETY PRECAUTION

THIS EQUIPMENT MUST BE DISCONNECTED FROM THE MAINS POWER SUPPLY WHEN IT IS NOT IN USE. DO NOT ALLOW THIS UNIT TO BE EXPOSED TO RAIN OR MOISTURE.

CAUTION

TO PREVENT ELECTRIC SHOCK, DO NOT REMOVE THE COVER. NO USER SERVICEABLE PARTS ARE INSIDE. REFER SERVICING TO QUALIFIED PERSONNEL.

The working life of this set is 7 years since the date of delivery to consumer. Upon the expiry of the said period, it might be unsuitable for the use according to their designation.

PRECAUTIONS

Please read these precautions before you operate this unit.

- Avoid extreme heat, cold, moisture and dust.
- Avoid using near a magnetic field. (This will adversely affect the units performance.)
- Be careful when the surface of the case is wiped with a volatile agent such as benzene, alcohol, thinner, etc. or a chemically processed cloth, the surface finish may deteriorate or its coating may peel.
- Use the unit only in a horizontal position, and do not place anything heavy on it.
- Keep the unit away from flower vases, tubs, sinks, etc. If any liquids should spill into unit, serious damage could occur. In that case, please consult qualified service personnel.
- Do not obstruct the ventilation holes: they prevent overheating. Even soft materials such as paper and cloth may prevent proper ventilation of the unit.
- **There are no serviceable parts inside. For service, please contact your service centre.**

JEDDAH MAIN SERVICE CENTER

P.O.BOX 704, JEDDAH 21421 KINGDOM OF SAUDI ARABIA

TEL) 02-629-2929

Toll Free 800-244-2929

RIYADH BRANCH SERVICE CENTER

TEL) 01-461-5559 EXT. 119,145

AL KHOBAR BRANCH SERVICE CENTER

TEL) 03-858-0929