



# DVD PLAYER

## BUKU PANDUAN

MODEL : DK7821P/DK7921P



Sebelum menghubungkan, mengoperasikan atau menyesuaikan produk, bacalah semua petunjuk dalam buku panduan ini dengan baik.





**PERHATIAN**  
RESIKO KEJUTAN LISTRIK  
JANGAN DIBUKA



**PERINGATAN:** UNTUK MENGURANGI RESIKO KEJUTAN LISTRIK JANGAN BUKA COVER (ATAU BELAKANG) BAGIAN DALAM TIDAK BOLEH DIUBAH MINTALAH SERVIS KE AHLI SERVIS YANG BERPENGALAMAN



Simbol cahaya petir dengan ujung panah dalam segitiga dimaksudkan untuk mengingatkan pengguna akan bahaya tegangan listrik tidak disekat yang berada dibagian dalam produk dimana bila sampai pada jumlah yang besar dapat menimbulkan kejutan listrik pada seseorang.



Tanda seru dalam segitiga dimaksudkan untuk mengingatkan pengguna akan pentingnya petunjuk pengoperasian dan pemeliharaan (service) dalam literatur yang terlampir bersama alat.

**PERINGATAN:** UNTUK MENGURANGI RESIKO TERJADINYA API ATAU KEJUTAN LISTRIK JANGAN LETAKKAN DI TEMPAT YANG TERKENA AIR HUJAN ATAU LEMBAB.

**PERINGATAN:** Jangan pasang alat didalam tempat yang sempit seperti rak buku atau yang sejenis.

CLASS 1 LASER PRODUCT  
KLASSE 1 LASER PRODUKT  
LUOKAN 1 LASER LAITE  
KLASS 1 LASER APPARAT  
CLASSE 1 PRODUIT LASER

**PERHATIAN:**

Digital Video Disc Player ini menggunakan Laser System.

Agar dapat menggunakan produk dengan benar, bacalah buku panduan dengan baik dan simpanlah untuk keperluan mendatang. Bila alat harus diperbaiki, hubungi pusat servis resmi. (Lihat prosedur untuk servis.)

Penggunaan kontrol, penyesuaian atau prosedur kerja yang tidak sesuai dengan yang dianjurkan dalam buku ini dapat menyebabkan terkena sinar radiasi yang berbahaya.

Untuk mencegah terkena sinar langsung dari jarum laser, jangan membuka bagian dalam. Jika dibuka dapat terjadi radiasi laser pada penglihatan. JANGAN MENATAP JARUM LASER.

**PERHATIAN:** Peralatan ini tidak boleh terkena air (tertetesi atau terciprat) dan benda-benda yang terisi air, misalnya vas bunga, sebaiknya jangan diletakkan di atasnya.



**HAK CIPTA DILINDUNGI UNDANG-UNDANG:**

Dilarang mengkopi, menyiarkan, mempertunjukkan, menyiarkan lewat kabel, mempertontonkan pada umum atau menyewakan materi hak cipta tanpa izin.

Produk ini dilengkapi dengan fungsi proteksi penggandaan yang dikembangkan oleh Macrovision. Tanda proteksi penggandaan terekam pada disc tertentu. Ketika merekam disc ini pada VCR, gangguan gambar akan muncul selama diputar. Produk ini dilengkapi dengan hak cipta teknologi yang dilindungi oleh hak paten U.S yaitu hak cipta intelektual atas suatu barang dan hak-hak cipta lainnya yang dimiliki Macrovision Corporation. Penggunaan hak cipta teknologi yang dilindungi ini harus dengan izin resmi dari Macrovision Corporation dan dimaksudkan hanya untuk penggunaan dalam rumah atau penggunaan terbatas lain, kecuali hanya dengan seizin Macrovision Corporation. Dilarang mengubah bentuk atau merancang ulang alat ini.

**NOMER SERI:** Nomer seri terdapat pada bagian belakang unit. Nomer ini unik dan tidak terdapat pada produk lain. Catat dan isilah nomer yang diminta dibawah ini dan simpanlah sebagai petunjuk atas produk yang telah anda beli.

Model No. \_\_\_\_\_

Serial No. \_\_\_\_\_

## Pendahuluan

|                                 |     |
|---------------------------------|-----|
| Tindakan Pengamanan             | 2   |
| Tabel Daftar Isi                | 3   |
| Sebelum Menggunakan             | 4-5 |
| Disc yang Sesuai                | 4   |
| Perhatian                       | 5   |
| Catatan pada Disc               | 5   |
| Simbol                          | 5   |
| Panel Depan dan Jendela Display | 6   |
| Remote Control                  | 7   |
| Panel Belakang                  | 8   |

## Persiapan

|                                   |       |
|-----------------------------------|-------|
| Hubungan                          | 9-10  |
| Menghubungkan ke TV               | 9     |
| Menghubungkan ke Alat Tambahan    | 10    |
| Sebelum Mengoperasikan            | 11-14 |
| Penjelasan Umum                   | 11    |
| Display pada Layar                | 11    |
| Pengaturan Awal                   | 12-14 |
| • Pengaturan Awal Penggunaan Umum | 12    |
| • Bahasa                          | 12    |
| • Gambar                          | 12    |
| • Suara                           | 13    |
| • Lain-lain                       | 13    |
| • Kontrol Orang tua               | 14    |

## Pengoperasian

|   |       |
|---|-------|
| Pengoperasian DVD dan Video CD            | 15-17 |
| Memutar DVD dan Video CD                  | 15    |
| Fitur Umum                                | 15    |
| • Pindah ke TITLE lain                    | 15    |
| • Pindah ke CHAPTER/TRACK lain            | 15    |
| • Pencarian                               | 15    |
| • Gambar diam dan Frame-by-Frame Playback | 16    |
| • Gerak Lambat                            | 16    |
| • Acak                                    | 16    |
| • Ulangi                                  | 16    |
| • Ulangi A-B                              | 16    |
| • Pencarian Waktu                         | 16    |
| • 3D Surround                             | 16    |
| • Zoom                                    | 17    |
| • Pencarian Tanda                         | 17    |
| Fitur Khusus DVD                          | 17    |
| • Menu Title                              | 17    |
| • Menu Disc                               | 17    |
| • Sudut Kamera                            | 17    |
| • Mengubah Bahasa Audio                   | 17    |
| • Mengubah Saluran Audio                  | 17    |
| • Subtitles                               | 17    |

## Pengoperasian Disc Audio CD dan

|                                   |       |
|-----------------------------------|-------|
| MP3/WMA                           | 18-19 |
| Memutar Disc Audio CD dan MP3/WMA | 18    |
| Catatan Mengenai Rekaman MP3/WMA  | 18    |
| • Pause                           | 19    |
| • Pindah ke Track lain            | 19    |
| • Repeat Track/ All/ Off          | 19    |
| • Pencarian                       | 19    |
| • Acak                            | 19    |
| • Ulangi A-B                      | 19    |
| • 3D Surround                     | 19    |
| • Mengubah Saluran Audio          | 19    |

## Pengoperasian Disc JPEG

|                             |    |
|-----------------------------|----|
| Melihat disc JPEG           | 20 |
| • Pindah ke File lain       | 20 |
| • Gambar Diam               | 20 |
| • Membalik Gambar           | 20 |
| • Memutar Gambar            | 20 |
| • Catatan pada Rekaman JPEG | 20 |

## Playback Terprogram

|  |    |
|--|----|
| Playback Terprogram dengan Disc Audio CD dan MP3/WMA | 21 |
| Playback Terprogram dengan Video CD                  | 21 |
| • Mengulang Track Terprogram                         | 21 |
| • Menghapus sebuah Track dari Daftar Program         | 21 |
| • Menghapus Semua Daftar Program                     | 21 |



## Informasi Tambahan

|                            |    |
|----------------------------|----|
| Kondisi Memori Terakhir    | 22 |
| Screen Saver               | 22 |
| Memilih Sistem             | 22 |
| Mengontrol TV              | 22 |
| Menggunakan Fungsi Karaoke | 23 |



## Referensi

|                             |    |
|-----------------------------|----|
| Petunjuk Perbaikan Gangguan | 24 |
| Daftar Kode Bahasa          | 25 |
| Daftar Kode Negara          | 26 |
| Spesifikasi                 | 27 |

## Petunjuk pada simbol

-  Tanda bahaya seperti simbol dapat menyebabkan kerusakan pada produk atau barang-barang lain.
-  Menandakan fitur pengoperasian khusus pada unit ini
-  Menandakan tips dan anjuran untuk mempermudah penggunaan.

## Disc yang Sesuai

|   |                                       |
|---|---------------------------------------|
|  | DVD<br>(8 cm / 12 cm disc)            |
|  | Video CD (VCD)<br>(8 cm / 12 cm disc) |
|  | Audio CD<br>(8 cm / 12 cm disc)       |

tambahan, unit ini dapat memutar DVD-R, DVD±RW, Kodak PICTURE CD, SVCD, dan CD-R atau CD-RW yang berisi title audio, file MP3, WMA atau JPEG .

### Catatan

- Tergantung pada kondisi peralatan perekaman atau pada disk CD-R/RW (atau DVD-R/±RW), beberapa disc CD-R/RW (atau DVD-R/±RW) yang tidak bisa diputar dengan unit ini.
- Jangan menempelkan label apapun pada kedua sisi disc. (sisi untuk label atau sisi untuk merekam).
- Jangan menggunakan bentuk CD yang tidak biasa (mis. bentuk hati atau segi delapan). Hal ini dapat menyebabkan kerusakan fungsi.

### Catatan untuk DVD dan Video CD

Ada beberapa pengoperasian playback pada DVD dan Video CD yang dapat diperbaiki oleh pabrik software. Karena unit ini dapat memutar DVD dan Video CD menurut isi disc yang dibuat oleh pabrik software, maka beberapa fitur playback mungkin tidak tersedia atau fungsi lain telah ditambahkan. Lihat juga petunjuk yang tersedia bersama DVD dan Video CD. DVD yang dibuat untuk keperluan bisnis mungkin tidak dapat diputar pada unit.

### Kode wilayah DVD player dan disc DVD

DVD player ini didesain dan dibuat untuk playback wilayah "3" yang disimbolkan pada software DVD. Kode wilayah pada label dibebepada disc DVD menandakan tipe player yang dapat memutar disc tersebut. Unit ini hanya dapat memutar disc DVD yang berlabel "3" atau "ALL". Jika anda mencoba memutar disc lain, akan muncul pesan "Check Regional Code" pada layar TV. Ada beberapa disc DVD yang tidak mempunyai label kode wilayah meskipun disc tersebut dilarang diputar di wilayah terbatas.



## Istilah yang berhubungan dengan disc

### **Title (hanya DVD )**

Isi utama film atau isi fitur utama atau isi fitur tambahan, atau album musik. Setiap title disertai nomer referensi title untuk memudahkan anda mencarinya.

### **Chapter (hanya DVD)**

Bagian pada gambar atau potongan musik yang lebih kecil daripada title. Sebuah title tersusun atas satu atau beberapa chapter. Setiap chapter disertai dengan nomer chapter, yang memudahkan anda mencari chapter yang diinginkan chapter mungkin dapat tidak terekam, tergantung pada disc-nya.

### **Track (hanya Video CD dan audio CD)**

Bagian gambar atau potongan music pada video CD atau audio CD. Setiap track disertai dengan nomer track yang memudahkan anda mencari track yang diinginkan.

### **Scene**

Pada video CD dengan fungsi PBC (Playback control), gambar bergerak dan diam terbagi dalam bagian yang disebut "Scene" (adegan). Setiap scene yang ditampilkan dalam layar menu disertai dengan nomer scene yang dapat memudahkan anda mencari scene yang diinginkan. Sebuah scene tersusun atas satu atau beberapa track.

### **Jenis video CD**

Ada dua jenis video CD:

#### **Video CD yang dilengkapi dengan PBC (Version 2.0)**

Fungsi PBC (Playback control) memungkinkan anda untuk berhubungan dengan sistem melalui menu, fungsi search atau pengoperasian sejenis seperti pada komputer. Bahkan, gambar diam (still picture) dengan resolusi tinggi dapat diputar jika memang dimasukkan dalam disc.

#### **Video CD yang tidak dilengkapi dengan PBC (Version 1.1)**

Pengoperasiannya sama dengan audio CD, disc ini dapat memutar gambar video maupun suara namun tidak dilengkapi dengan PBC.

## Perhatian

### Memindahkan unit

#### **Ketika mengepak unit**

Karton pembungkus dan materi pengepak yang asli, mudah dibawa. Untuk perlindungan maksimal, bungkuslah kembali unit seperti aslinya dari pabrik.

#### **Ketika mengatur unit**

Gambar dan suara TV, VCR atau radio yang terdekat bisa terganggu selama player diputar. Maka, letakkan unit agak jauh dari TV, VCR atau radio, atau matikan unit setelah mengeluarkan disc.

#### **Jaga agar permukaan bagian luar tetap bersih**

Jangan menggunakan cairan mudah terbakar di dekat unit, misalnya semprotan serangga. Jangan meletakkan produk karet atau plastik pada unit untuk waktu yang lama. Benda-benda ini dapat meninggalkan bekas pada permukaan unit.

### Membersihkan unit

#### **Membersihkan kabinet**

Gunakan kain lembut dan kering. Jika permukaan sangat kotor, gunakan kain yang ditetesi dengan deterjen yang ringan. Jangan gunakan larutan keras seperti alkohol, bensin atau tiner karena cairan tersebut dapat merusak permukaan unit.

#### **Untuk memperoleh gambar yang jernih**

Player DVD ini adalah alat dengan teknologi dan presisi yang tinggi. Jika lensa optic dan bagian motor disc kotor atau terganggu, kualitas gambar akan buruk. Periksa dan pelihara secara teratur setelah pemakaian setiap 1.000 jam. (Tergantung pada lingkungan pemakaian). Untuk lebih jelas, hubungi dealer terdekat anda.

## Catatan pada Disc

### Memindahkan disc

Jangan menyentuh bagian untuk diputar pada disc. Peganglah ujung pinggir disc sehingga jari anda tidak menyentuh mengenai permukaannya. Jangan menempel kertas atau isolatip pada disc.



### Menyimpan disc

Setelah diputar, simpan disc dalam tempatnya. Jangan biarkan disc terkena langsung sinar matahari atau sumber panas lain atau ditinggal dalam mobil yang terkena sinar matahari langsung karena suhu dapat naik didalam mobil.

### Membersihkan disc

Cap jari atau debu pada disc dapat menyebabkan distorsi pada kualitas gambar dan suara. Sebelum memutar, bersihkan disc dengan kain bersih. Usaplah disc dari bagian tengah ke arah luar.



Jangan gunakan larutan keras seperti, alkohol bensin, tiner, pembersih komersial yang ada atau spray anti-statis yang disediakan untuk vinil rekaman yang sudah lama.







## Simbol

### Simbol yang muncul

"  " dapat muncul pada layar TV selama pengoperasian, Tanda ini berarti fungsi yang dijelaskan dalam buku manual tidak bisa dijalankan pada disc video DVD itu.

### Petunjuk pada simbol disc

Bagian ber- title yang mempunyai salah satu simbol dibawah dapat dipakai pada disc yang diwakilkan simbol tersebut.

-  DVD
-  Video CDs dengan fungsi PBC (playback control).
-  Video CDs tanpa fungsi PBC (playback control).
-  Audio CDs.
-  Disk MP3
-  Disk WMA
-  Disk JPEG

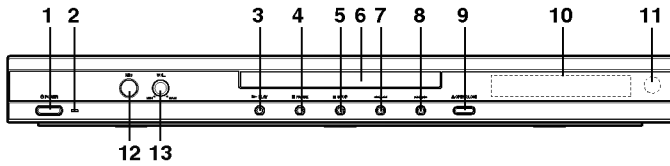
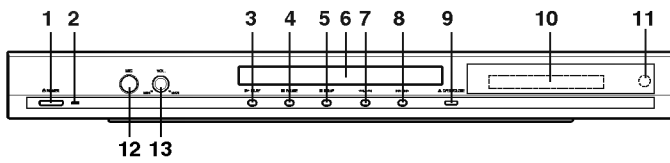

1. **POWER**  
Untuk meyalakan dan mematikan (ON and OFF.)
2. **Power indicator**  
Lampu hijau menyala jika DVD player dinyalakan.
3. **PLAY (▶)**  
Memulai playback.
4. **PAUSE (⏸)**  
Menghentikan playback sementara tekan beberapa kali untuk memutar playback frame-by-frame.
5. **STOP (■)**  
Menghentikan playback.
6. **Disc Tray**  
Masukkan disc disini.
7. **Reverse Skip/Scan (◀◀ / ◀)**  
Untuk mempercepat ke bagian awal chapter/track atau ke chapter/track SEBELUMNYA tekan dan tahan dua detik untuk mencari dengan cepat.
8. **Forward Skip/Scan (▶▶ / ▶)**  
Untuk mempercepat ke chapter/track SELANJUTNYA tekan dan tahan dua detik untuk mencari dengan cepat.
9. **OPEN/CLOSE (▲)**  
Membuka atau menutup disc tray.
10. **Display window**  
Menunjukkan status player yang aktif
11. **Remote Sensor**
12. **Microphone jack**  
Masukkan microphone ke soket MIC.
13. **Microphone volume controls**  
Menyesuaikan volume microphone

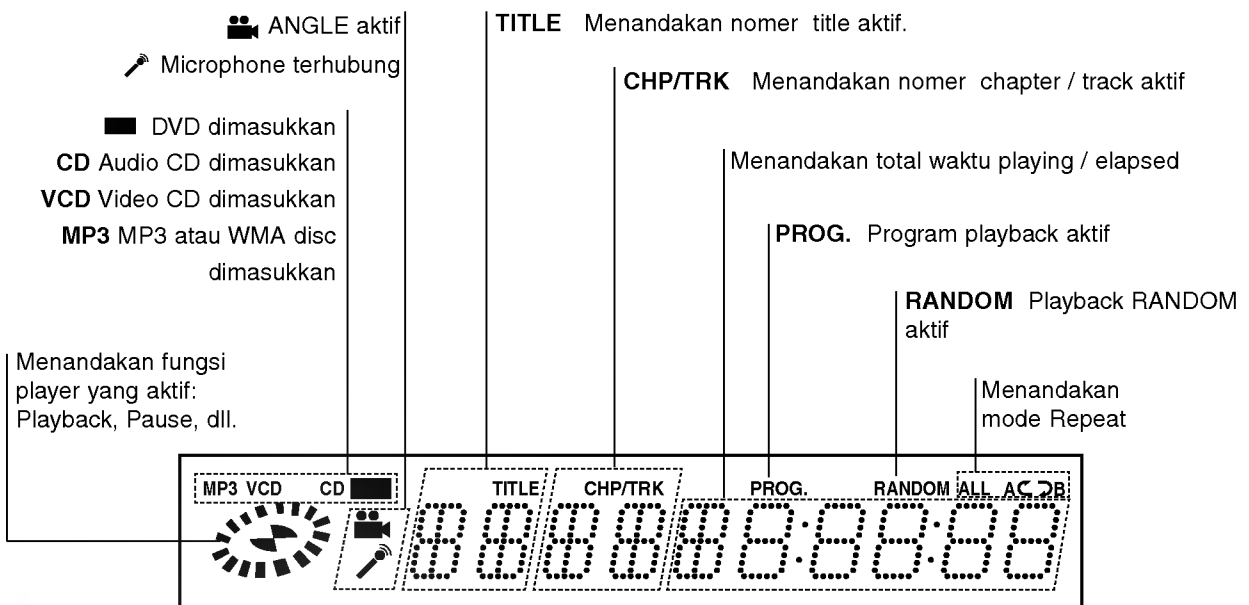

**POWER**  
Menyalakan (ON)/mematikan (OFF)

**SOUND/MUTE**  
- Memilih 3D SURROUND selama disc diputar  
- Mematikan suara TV

**DVD**  
Memilih mode pengoperasian remote control ke DVD.

**DISPLAY**  
Masuk ke display pada layar

**◀ ▶ ▲ ▼ (left/right/up/down)**  
- Pemilihan dalam menu  
- Memilih saluran TV dan merubah volume TV.

**MENU**  
Masuk ke menu pada disc DVD

**PAUSE/STEP (II) •**  
Menghentikan playback sementara tekan beberapa kali untuk frame-by-frame

**SLOW (◀ / ▶) •**  
Memperlambat Reverse/Forward

**STOP (■) •**  
Menghentikan playback.

**Tombol nomer 0-9**  
Memilih nomer dalam sebuah menu.

**AUDIO •**  
Memilih bahasa audio (DVD) atau channel audio (CD).

**SUBTITLE •**  
Memilih bahasa subtitle

**ANGLE •**  
Memilih sudut kamera DVD jika tersedia.

**SETUP •**  
Masuk atau memindahkan menu setup

**MARKER •**  
Menandai titik selama playback.

**SEARCH •**  
Memunculkan menu MARKER SEARCH

**KARAOKE •**  
Masuk atau memindahkan menu KARAOKE

**OPEN/CLOSE**  
Membuka dan menutup disc tray.

Tombol ini tidak tersedia.

**TV**  
Memilih mode pengoperasian remote control ke TV.

**RETURN/TV AV**  
- Memindahkan menu setup  
- Memunculkan menu video CD dengan PBC.  
- Memilih channel input AUX A/V TV.

**SELECT/ENTER**  
Memperluas pilihan menu

**TITLE**  
Memunculkan menu Title disc, jika tersedia.

**• Forward SKIP/SCAN (▶▶▶)**  
Search forward\*/ke bagian chapter/track selanjutnya.

**• PLAY (▶)**  
Memulai playback.

**• Reverse SKIP/SCAN (◀◀◀)**  
Search backward\* / ke bagian awal chapter/track atau ke bagian chapter/track sebelumnya.

\* Tekan dan tahan tombol selama dua detik.

**PROGRAM**  
Masuk ke program edit mode atau keluar dari program tersebut.

**CLEAR**  
Menghapus nomer track pada daftar program atau tanda pada menu MARKER SEARCH

**• REPEAT**  
Mengulang chapter, track, title, semua.

**• A-B**  
Mengulang urutan.

**• RANDOM**  
Memutar tracks secara acak.

**• ZOOM**  
Membesarkan gambar video

### Pemasangan baterai Remote control

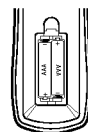

Bukalah tutup baterai pada bagian belakang dari remote control, dan masukkan dua baterai RO3 (size AAA), tanda ⊕ dan ⊖ dipasang dengan sesuai.

### **⚠ Perhatian**

Jangan gabungkan baterai lama dan baru. Jangan gabungkan jenis baterai yang berbeda (standard, alkaline, dll).

### Jarak Pengoperasian Remote Control

Arahkan remote control pada remote sensor dan tekanlah tombolnya.

- **Jarak:** Sekitar 23 kaki (7m) dari bagian depan remote sensor.
- **Sudut:** Sekitar 30° dalam setiap arah dari bagian depan remote sensor.

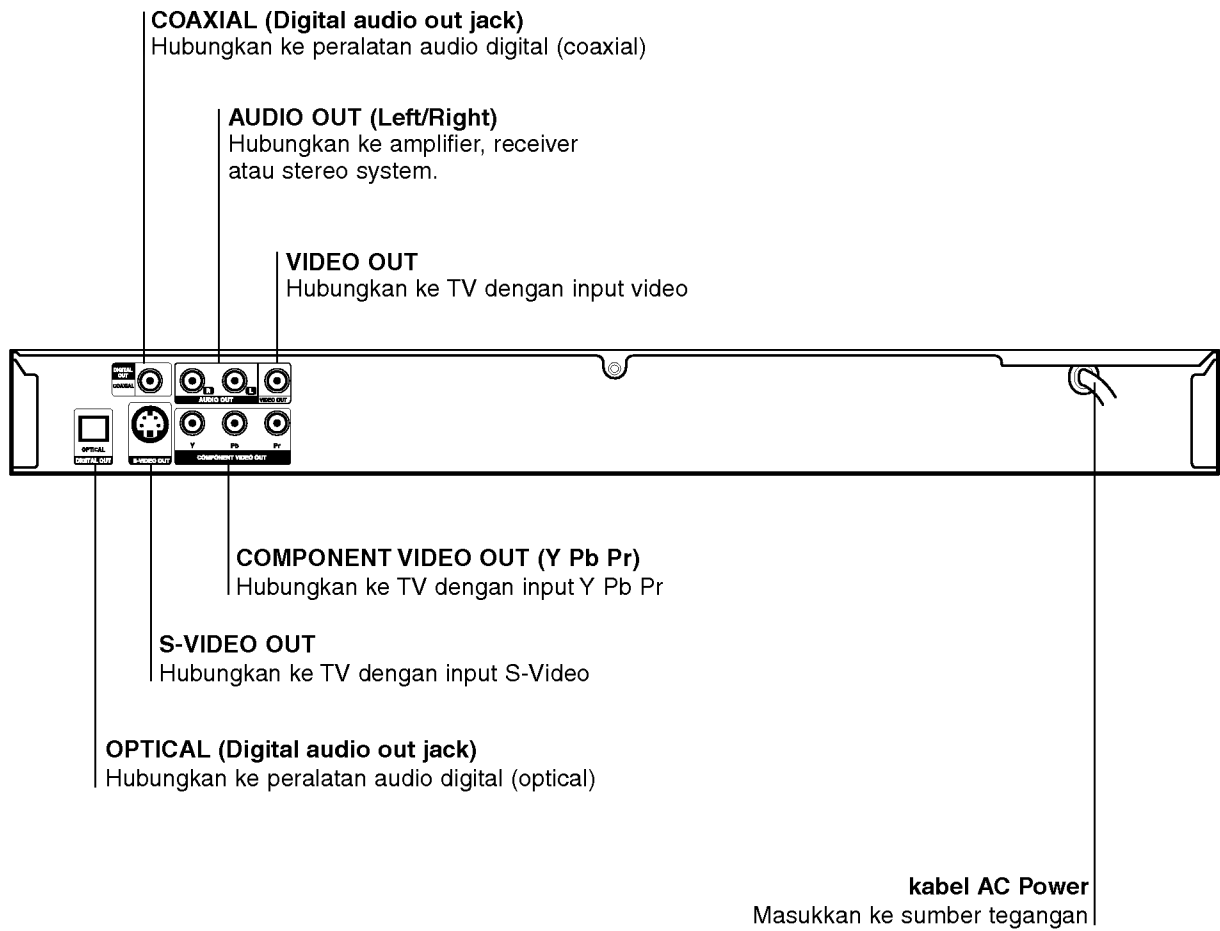

Jangan menyentuh pin bagian dalam jack pada panel belakang. Aliran listrik statis yang keluar dapat menyebabkan kerusakan permanen pada unit.

### Tips

- Tergantung pada TV dan peralatan lain yang ingin anda sambungkan, ada banyak cara untuk menghubungkan player. Gunakan hanya salah satu cara menghubungkan dibawah ini.
- Lihat buku panduan TV, VCR, Stereo System anda atau jika perlu juga panduan alat lain untuk membuat sambungan yang baik.
- Untuk menghasilkan suara yang lebih baik, hubungkan AUDIO OUT jack player ke jack audio amplifier, receiver, stereo atau peralatan audio/video anda. Lihat "Menghubungkan ke Alat Tambahan" di hal 10.

### Perhatian

- Pastikan DVD player terhubung langsung ke TV. Setel TV ke saluran input video yang tepat.
- Jangan hubungkan jack AUDIO OUT DVD player ke dalam lubang jackphone (record deck) audio system Anda.
- Jangan hubungkan DVD player melalui VCR anda. Gambar pada DVD dapat terganggu oleh sistem proteksi penggandaan.

## Menghubungkan ke TV

- Buatlah salah satu sambungan di bawah ini, tergantung pada kemampuan peralatan yang ada.

### Sambungan Video

- 1** Hubungkan jack VIDEO OUT DVD player ke lubang jack video TV menggunakan kabel video (**V**).
- 2** Hubungkan jack Left dan Right AUDIO OUT DVD player ke lubang jack left/right audio TV (**A**) menggunakan kabel audio.

### Sambungan S-Video

- 1** Hubungkan jack S-VIDEO OUT DVD player ke lubang jack S-Video TV menggunakan kabel S-Video (**S**).
- 2** Hubungkan jack Left/Right AUDIO OUT DVD player ke lubang jack left/right audio TV (**A**) menggunakan kabel audio.

### Sambungan Komponent Video (Color Stream®)

- 1** Hubungkan jack COMPONENT VIDEO OUT DVD player ke lubang jack TV yang sesuai menggunakan kabel Y Pb Pr (**C**).
- 2** Hubungkan jack Left/Right AUDIO OUT DVD player ke lubang jack left/right audio TV (**A**) menggunakan kabel audio PERSIAPAN.

Belakang TV

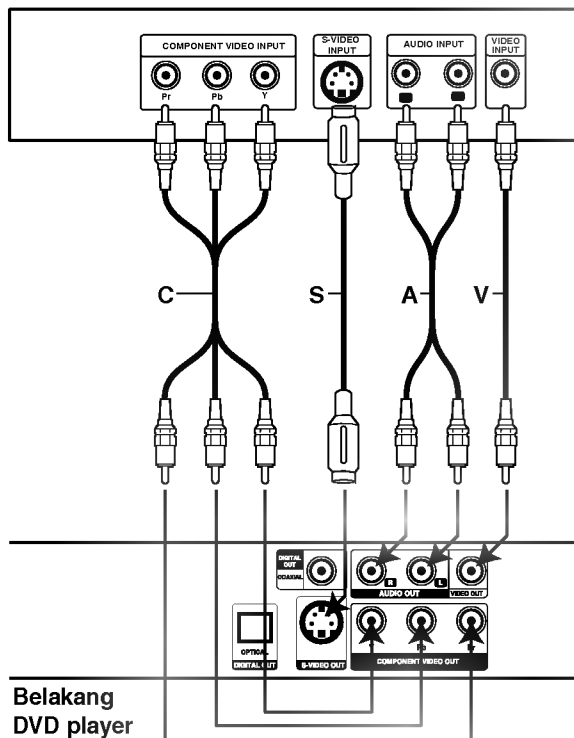

Belakang DVD player

## Menghubungkan ke Alat Tambahan

### Menghubungkan ke amplifier yang dilengkapi dengan dua channel analog stereo atau Dolby Pro Logic II/ Pro Logic

Hubungkan jack Left/Right AUDIO OUT DVD player ke lubang jack left/right pada amplifier, receiver atau stereo system anda menggunakan kabel audio (A).

### Menghubungkan ke amplifier yang dilengkapi dengan dua channel digital stereo (PCM) atau ke Audio/Video receiver yang dilengkapi dengan multi-channel decoder (Dolby Digital™, MPEG 2 atau DTS)

**1** Hubungkan salah satu jack DIGITAL AUDIO OUT DVD player (OPTICAL O atau COAXIAL X) ke lubang jack yang sesuai pada amplifier anda. Gunakan kabel audio digital (optical O atau coaxial X) pilihan.

**2** Anda harus mengaktifkan digital output player (Lihat "Digital Audio Output" di hal 13).

### Suara Digital Multi-channel

Hubungan digital multi-channel dapat memberikan kualitas suara terbaik. Untuk itu anda membutuhkan sebuah receiver multi-channel audio/Video yang dapat mendukung salah satu format audio yang ada pada DVD player anda (MPEG 2, Dolby Digital and DTS). Periksa buku panduan receiver dan logo pada bagian depannya.

### Perhatian:

Berdasarkan perjanjian Lisensi DTS, output digital akan tetap berada dalam DTS digital out jika DTS audio stream dipilih.

#### Belakang DVD player

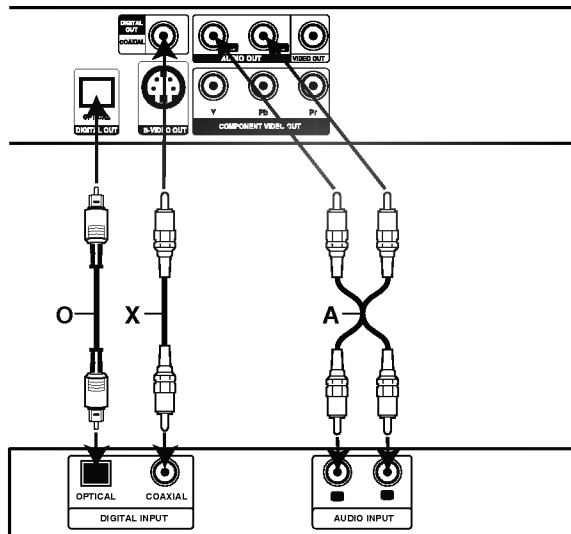

#### Amplifier (Receiver)

### Catatan

- Jika format audio pada output digital tidak sesuai dengan kemampuan receiver anda maka receiver akan mengeluarkan suara distorsi yang kuat atau tidak bersuara sama sekali.
- Enam suara Channel Digital Surround melalui hubungan digital hanya bisa diperoleh jika receiver anda dilengkapi dengan sebuah dekoder Digital Multi-channel.
- Untuk melihat format audio yang muncul pada layar DVD yang aktif, tekan AUDIO.

### **Perhatian:**

Sebelum menggunakan remote control, tekan tombol **DVD** atau **TV** untuk memilih alat yang akan dioperasikan.

## Penjelasan Umum

Buku ini memberikan penjelasan dasar pengoperasian DVD player. Ada disc DVD dengan pengoperasian khusus atau yang pengoperasiannya terbatas selama pemutaran. Ketika hal ini terjadi, simbol ini  akan muncul pada layar TV yang menandakan larangan pengoperasian pada DVD player atau pengoperasian tersebut tidak bisa dilakukan.

## Display pada Layar







Status umum pemutaran dapat dimunculkan pada layar TV. Beberapa diantaranya dapat diubah dalam menu.

## Pengoperasian display pada layar





**1** Tekan **DISPLAY** selama playback.

**2** Tekan **▲▼** untuk memilih sebuah item.  
Item yang dipilih akan disorot.



| Items  |   | Fungsi (Tekan ▲▼ untuk memilih item diinginkan)   | Metode Pemilihan                |
|--|---|---|---------------------------------|
| Title Number                                 |  1 / 3           | Menunjukkan nomer title aktif dan total nomer title dan meloncat ke nomer yang diinginkan.                  | ◀ / ▶, atau Nomer, SELECT/ENTER |
| Chapter Number                               |                  | Menunjukkan nomer chapter aktif dan total nomer chapter dan meloncat ke nomer chapter yang diinginkan.      | ◀ / ▶, atau Nomer, SELECT/ENTER |
| Time search                                  |  0:20:09         | Menunjukkan waktu play yang telah berlangsung, dan mencari titik waktu yang sudah berjalan secara langsung. | Nomer, SELECT/ENTER             |
| Audio language and Digital Audio Output mode |  1 ENG<br>5.1 CH | Menunjukkan bahasa soundtrack audio aktif, metode pengkodean dan nomer channel dan mengubah pengaturan.     | ◀ / ▶, atau AUDIO               |
| Subtitle language                            |                  | Menunjukkan bahasa subtitles aktif dan mengubah pengaturan.   | ◀ / ▶, atau SUBTITLE            |
| Angle  |  1 / 1           | Menunjukkan angka sudut aktif dan total angka sudut, dan mengubah angka sudut.                              | ◀ / ▶, atau ANGLE               |
| Sound  |  NORM.           | Menunjukkan mode suara aktif dan mengubah pengaturan.   | ◀ / ▶, atau SOUND               |











| Items         |   | Fungsi (Tekan ▲▼ untuk memilih item diinginkan)  | Metode Pemilihan                |
|---------------|---|--|---------------------------------|
| Track Number  |  1 / 4   | Menunjukkan nomer track, total nomer track dan mode On PBC On dan meloncat ke nomer track yang diinginkan. | ◀ / ▶, atau Nomer, SELECT/ENTER |
| Time          |  0:20:09 | Menunjukkan waktu Play yang sudah berjalan (hanya Display)   | -                               |
| Audio Channel |  STER.   | Menunjukkan channel audio dan mengubah channel audio.  | ◀ / ▶, atau AUDIO               |
| Sound         |  NORM.   | Menunjukkan mode suara aktif dan mengubah pengaturan.  | ◀ / ▶, atau SOUND               |

**3** Tekan **◀▶** untuk merubah pengaturan item.

Tombol nomer juga dapat digunakan untuk mengatur nomer (mis., nomer title). Untuk beberapa fungsi tekan **SELECT/ENTER** sesudahnya.

## Ikon Feedback Field Sementara

-  Ulangi Title
-  Ulangi Chapter
-  Ulangi Track (hanya non-PBC Video CD)
-  Ulangi semua Track (hanya non-PBC Video CD)
-  Ulangi A-B
-  Ulangi Off
-  Melanjutkan play dari titik ini
-  Aksi dilarang atau tidak tersedia.

## Catatan

- Beberapa discs mungkin tidak menyediakan semua fitur pada display layar seperti contoh dibawah ini.
- Jika tidak ada tombol yang ditekan selama 10 detik, display pada layar akan hilang.

## Pengaturan Awal

Anda dapat mengatur Pilihan Pribadi anda pada player.

### Pengaturan Awal Penggunaan Umum

- 1 Tekan **SETUP**.  
Menu setup akan muncul.

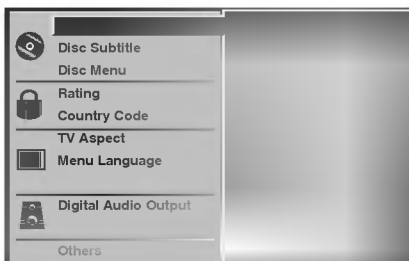

- 2 Tekan **▲▼** untuk memilih item yang diinginkan. Layar akan menunjukkan pengaturan aktif untuk item yang dipilih, juga untuk pengaturan yang lain.
- 3 Ketika item dipilih, tekan **▶**, lalu tekan **▲▼** untuk memilih pengaturan yang diinginkan.
- 4 Tekan **SELECT/ENTER** untuk menetapkan pilihan. Beberapa item membutuhkan langkah tambahan.
- 5 Tekan **SETUP**, **RETURN** atau **PLAY** untuk keluar dari menu setup.

## Bahasa

### Disc Language

Pilihlah bahasa untuk Menu Disc, Audio dan Subtitle.

**Original** : Bahasa asli untuk disc langsung dipilih.

**Other** : Untuk memilih bahasa lain tekan tombol nomer untuk memasukkan 4-digit nomer yang sesuai menurut daftar kode bahasa di hal 25. Jika anda salah memasukkan kode bahasa, tekan **CLEAR**.

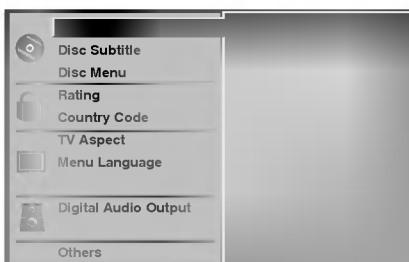

### Menu Language

Pilihlah bahasa untuk menu setup. Ini adalah menu yang muncul jika anda menekan **SETUP**.

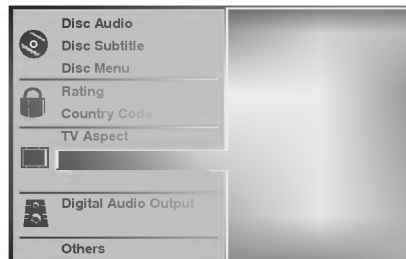

### Gambar

#### TV Aspect

**4:3 Letterbox**: Pilih jika dihubungkan dengan TV 4:3 standard. Muncul gambar seperti bioskop dengan balok hitam diatas dan dibawah gambar.

**4:3 Panscan**: Pilih jika dihubungkan dengan TV set biasa. Format materi video pada jenis Pan & Scan ditampilkan dalam bentuk seperti itu (Kedua sisi gambar terpotong).

**16:9 Wide**: Pilih jika dihubungkan dengan TV 16:9 wide.

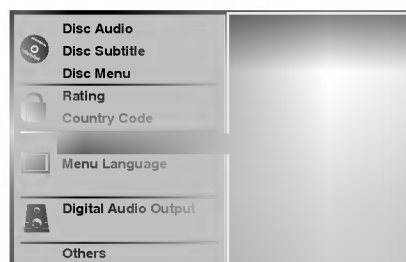

## Suara

### Digital Audio Output

Setiap disc DVD mempunyai pilihan beragam output audio. Atur Output Audio Digital berdasarkan tipe sistem audio yang anda gunakan.

**DOLBY DIGITAL/PCM:** Pilih "DOLBY DIGITAL/PCM" jika anda menghubungkan jack DIGITAL OUT DVD player ke dekoder Dolby Digital (atau amplifier atau alat lain yang menggunakan dekoder Dolby Digital).

**Stream/PCM:** Pilih "Stream/PCM" jika anda menghubungkan jack DIGITAL OUT Player DVD ke amplifier atau alat lain yang menggunakan dekoder DTS, dekoder Dolby digital atau dekoder MPEG.

**PCM:** Pilihan ketika dihubungkan ke amplifier stereo digital 2 channel. DVD player mengeluarkan suara dalam format PCM 2 ch ketika anda memainkan video disc DVD yang direkam dengan sistem perekaman Dolby Digital, MPEG1 atau MPEG2.

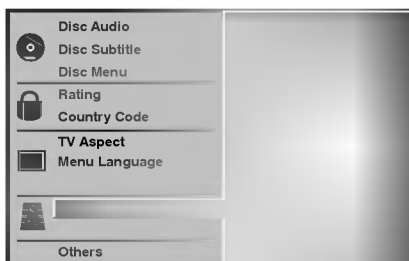

### Sample Frequency

Untuk mengubah pengaturan Sample Frequency, pilihlah Digital Audio Output yang diinginkan seperti diatas. Jika receiver atau amplifier anda tidak punya kemampuan menangkap sinyal 96KHz, pilih yang 48KHz. Ketika pilihan ini dibuat, unit akan mengkonversikan sinyal 96KHz ke 48KHz otomatis sehingga sistem anda bisa mengkodungnya. Jika receiver atau amplifier anda mampu menangkap sinyal 96KHz, pilih 96KHz. ketika pilihan telah dibuat, unit akan melewati setiap tipe sinyal tanpa proses lebih lanjut.

## Lain-lain

Pengaturan DRC, PBC dan Auto Play dapat diubah.

- Tekan ▲/▼ untuk memilih item diinginkan dan tekan SELECT/ENTER. Pengaturan item yang dipilih akan berubah antara On dan Off.



### Dynamic Range Control (DRC)

Dengan format DVD, anda dapat mendengar soundtrack program dengan suara seakurat dan serelialisistik mungkin, berkat teknologi digital audio. Namun demikian, anda mungkin ingin untuk menekan jangkauan dinamis pada output audio (perbedaan antara suara paling keras dan suara paling rendah). Sehingga, anda mungkin dapat mendengarkan suara pada film dengan volume lebih rendah tanpa kehilangan kejernihan suara itu sendiri. Aturlah DRC ke posisi On untuk mendapatkan efek ini.

### PBC

Atur Playback Control (PBC) pada posisi On atau Off.

**On:** Video CD dengan PBC diputar menurut PBC.

**Off:** Video CD dengan PBC diputar dengan cara yang sama pada Audio CD.

### Auto Play

Anda dapat mengatur DVD player sehingga disc DVD dapat mulai diputar otomatis kapanpun DVD dimasukkan. Jika mode Auto Play diatur ke posisi On, DVD player akan mencari title yang waktu putarnya paling lama lalu memutar title tersebut secara otomatis.

**On: Fungsi** Auto Play diaktifkan

**Off: Fungsi** Auto Play tidak aktif.

### Catatan

Fungsi Auto Play dapat tidak berfungsi pada beberapa disc DVD.

## Kontrol Orang tua

### Rating

Film pada CD DVD dapat berisi adegan yang tidak sesuai untuk anak-anak. Karenanya, disc dapat berisi informasi kontrol orang tua yang diaplikasikan pada seluruh disc atau scene tertentu pada disc. Scene ini diberi angka dari 1 sampai 8 dan sebagai alternatif scene yang aman dimasukkan pada pilihan dalam beberapa disc. Pemberian angka tergantung pada suatu negara. Fitur Kontrol Orang tua memungkinkan anda mencegah disc diputar oleh anak anda atau disc tertentu diputar dengan scenes alternatif.

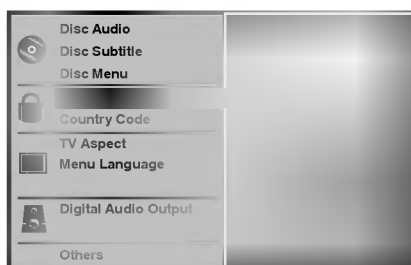

**1** Pilih "Rating" pada menu Setup dengan tombol ▲▼.

**2** Ketika "Rating" dipilih, tekan ►.

**3** Jika anda belum memasukkan password. Masukkan 4-digit password menggunakan tombol nomer untuk membuat 4-digit password pengaman pribadi lalu tekan SELECT/ENTER. Masukkan 4-digit password lagi dan tekan SELECT/ENTER untuk verifikasi.

Jika anda telah memasukkan password masukkan 4-digit password menggunakan tombol nomer untuk memastikan 4-digit password pengaman pribadi, lalu tekan SELECT/ENTER.

Jika anda membuat kesalahan sebelum menekan SELECT/ENTER, tekan CLEAR dan masukkan passwordnya kembali.

**4** Memilih rating dari 1 - 8 dengan tombol ▲▼.

**Satu (1) pembatasan playback paling sedikit. Delapan (8) pembatasan playback paling banyak.**

**Unlock:** Jika anda memilih Unlock, Kontrol Orangtua tidak aktif. Disc akan diputar penuh.

**Ratings 1 to 8:** Beberapa disc berisi adegan yang tidak sesuai untuk anak-anak. Jika anda mengatur rating untuk player, semua scene disc akan diputar dengan rating yang sama/lebih rendah. Scene dengan rating yang lebih tinggi tidak akan diputar kecuali scene alternatif tersedia pada disc. Scene alternatif harus punya rating sama/lebih rendah. Jika tidak ada alternatif yang sesuai, playback akan berhenti. Masukkan lagi password/ubah level rating untuk memutar disc kembali.

**5** Tekan SELECT/ENTER untuk menegaskan pilihan rating anda, lalu tekan SETUP untuk keluar menu.

### Country Code

Masukkan negara/wilayah yang mempunyai standar penggunaan rating pada video disc DVD, lihat pada daftar (Lihat "Daftar Kode Negara", hal 26.).

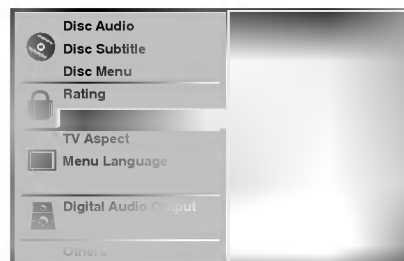

**1** Pilih Kode Negara menggunakan tombol ▲▼ pada menu setup.

**2** Ketika Kode Negara dipilih, tekan ►.

**3** Ikuti langkah 3 pada "Rating" di sebelah kiri.

**4** Pilih huruf pertama menggunakan tombol ▲▼.

**5** Pindahkan kursor menggunakan tombol ► dan pilih huruf kedua menggunakan tombol ▲▼.

**6** Tekan SELECT/ENTER untuk menegaskan pilihan kode negara anda, lalu tekan SETUP untuk keluar dari menu.

### **N** Catatan

Penegasan 4-digit password cukup penting jika kode diubah. (Lihat "Mengubah 4-digit code" dibawah ini).

### Mengubah 4-digit code

**1** Ikuti langkah 1-2 seperti diatas ke sebelah kiri (Rating).

**2** Masukkan kode lama, lalu tekan SELECT/ENTER.

**3** Pilih Change menggunakan tombol ▲▼ lalu tekan SELECT/ENTER.

**4** Masukkan 4-digit kode lalu tekan SELECT/ENTER.

**5** Masukkan kode yang sama untuk kedua kali dan tegaskan dengan menekan SELECT/ENTER.

**6** Tekan SETUP untuk keluar dari menu.

### Jika anda lupa 4-digit kode anda.

Jika anda lupa password anda, untuk menghapus password yang sudah dimasukkan, ikuti prosedur dibawah.

**1** Tekan SETUP untuk memunculkan menu setup.

**2** Gunakan tombol nomer untuk memasukkan 6-digit nomer "210499". 4-digit password dihapus. Simbol "P CLR" muncul pada display beberapa saat.

**3** Masukkan kode baru seperti di atas ke sebelah kiri (Rating).

## Memutar DVD dan Video CD

### Mengatur Playback

- Nyalakan TV dan pilih sumber input video yang dihubungkan pada DVD player.
- Sistem Audio: Nyalakan sistem audio dan pilihlah sumber input yang dihubungkan ke DVD player.





**1** Tekan OPEN/CLOSE untuk membuka disc tray.

**2** Masukkan disc pilihan anda ke dalam tray, dengan sisi yang akan diputar menghadap ke bawah.



**3** Tekan OPEN/CLOSE untuk menutup tray. READING muncul pada layar TV, playback dimulai secara otomatis. Jika playback tidak mulai, tekan PLAY. Dalam kasus tertentu, menu disc akan muncul pada layar.

### Jika menu pada layar muncul

Menu pada layar mungkin muncul pertama kali setelah memasukkan DVD atau Video CD yang mempunyai menu.

 Gunakan tombol    untuk memilih title/chapter yang ingin anda lihat, lalu tekan SELECT/ENTER untuk memulai playback.

Tekan TITLE atau MENU untuk kembali ke layar menu.

- 
- Gunakan tombol nomer  untuk memilih track yang ingin anda saksikan. Tekan RETURN untuk kembali ke layar menu.
  - Pengaturan menu dan prosedur pengoperasian yang tepat untuk menggunakan menu mungkin berbeda tergantung pada disc. Ikuti petunjuk pada setiap layar menu. anda juga dapat mengatur PBC ke Off dalam menu setup. Lihat hal 13.

### Catatan

- Jika kontrol orang tua diaktifkan dan disc tidak dalam pengaturan Rating (tidak resmi), kode 4 digit harus dimasukkan dan/atau disc harus resmi (Lihat "Kontrol orang tua", di hal 14).
- DVD mungkin mempunyai kode wilayah. Player anda tidak akan memutar disc dengan kode wilayah yang berbeda dengan player Anda. Kode wilayah untuk player ini adalah 3 (tiga).

## Fitur Umum

### Catatan

Semua pengoperasian menggunakan remote control kecuali jika disebutkan sebaliknya. Beberapa fitur mungkin juga terdapat dalam menu Setup .

### Pindah ke TITLE lain





Jika sebuah disc mempunyai title lebih dari satu anda dapat pindah ke title lain sebagai berikut:

- Tekan DISPLAY, lalu tekan tombol nomer yang sesuai (0-9) untuk memilih nomer title.

### Pindah ke CHAPTER/TRACK lain

































Jika sebuah disc mempunyai chapter lebih dari satu atau mempunyai track lebih dari satu, anda dapat pindah ke chapter/track lain sebagai berikut:

- Tekan SKIP/SCAN   atau  dengan cepat selama playback untuk memilih chapter/track selanjutnya atau untuk kembali ke bagian awal chapter/track.
- Tekan  dengan cepat dua untuk kembali ke chapter/track sebelumnya.
- Untuk langsung ke Chapter playback DVD, tekan DISPLAY. Lalu tekan   untuk memilih ikon chapter/track. Lalu, masukkan nomer chapter/track dengan menggunakan tombol nomer (0-9).

### Catatan

Untuk nomer dua digit, tekan tombol nomer (0-9) dengan urutan yang cepat.

### Pencarian

- 1 Tekan dan tahan SKIP/SCAN   atau  kurang lebih dua detik selama playback. Player akan masuk ke dalam mode SEARCH (pencarian).
- 2 Tekan dan tahan SKIP/SCAN   beberapa kali untuk memilih kecepatan yang diinginkan:    X2,    X4,    X16,    X100 (mundur) atau  X2,  X4,  X16,  X100 (maju). Dengan sebuah Video CD, kecepatan Pencarian berubah:   X2,   X4,   X8, (mundur) atau  X2,  X4,  X8, (maju).
- 3 Untuk keluar dari mode SEARCH, tekan PLAY.

## Fitur Umum (Lanjutan)

### Gambar diam dan frame-by-frame playback



- 1 Tekan PAUSE/STEP selama playback.  
Player akan masuk ke dalam mode PAUSE .
- 2 Anda dapat memajukan gambar frame-by-frame dengan menekan PAUSE/STEP Berulang kali pada remote control.

### Gerak lambat



- 1 Tekan SLOW ◀ atau ▶ selama playback.  
Player akan masuk ke dalam mode SLOW.
- 2 Gunakan SLOW ◀ atau ▶ untuk memilih kecepatan :  
◀ 1/16, ◀ 1/8, ◀ 1/4 atau ◀ 1/2 (mundur) atau ▶ 1/16, ▶ 1/8, ▶ 1/4 atau ▶ 1/2 (maju).
- 3 Untuk keluar dari mode slow motion, tekan PLAY.



#### Catatan

Playback gerak lambat arah mundur tidak dapat dijalankan pada Video CD.

### Acak



- 1 Tekan RANDOM selama playback atau pada mode stop Unit memulai playback acak otomatis dan sampai tulisan "RANDOM" hilang pada jendela display.
- 2 Untuk kembali ke playback normal, tekan RANDOM huruf "RANDOM" hilang pada jendela display.



#### Tips

Dengan menekan SKIP/SCAN ▶▶ selama playback acak, unit memilih title (track) lain dan memulai kembali playback acak.



#### Catatan

- Fungsi ini hanya bekerja pada disc Karaoke DVD dan video CD tanpa PBC.
- Pada Video CD dengan PBC, anda harus mengatur PBC ke Off pada menu setup untuk menggunakan fungsi Acak. lihat halaman 13.

### Ulangi



#### Disc Video DVD-Repeat Chapter/title/Off

- 1 Untuk mengulang chapter yang sedang diputar, tekan REPEAT.  
Ikon Repeat Chapter akan muncul pada layar TV .
- 2 Untuk mengulang title yang sedang diputar tekan REPEAT untuk kedua kalinya.  
Ikon repeat title akan muncul pada layar tv.
- 3 Untuk keluar dari mode Repeat, tekan REPEAT untuk ketiga kalinya.  
Ikon Repeat Off akan muncul pada layar TV.



### Video CD –Repeat Track/All/Off

- 1 Untuk mengulang track yang sedang diputar, tekan REPEAT.  
Ikon Repeat Track akan muncul pada Layar TV.
- 2 Untuk mengulang disc yang sedang diputar, tekan REPEAT untuk kedua kalinya.  
Ikon Repeat All akan muncul pada layar TV.
- 3 Untuk keluar dari mode Repeat, tekan REPEAT Untuk ketiga kalinya.  
Ikon Repeat Off akan muncul pada layar TV.



#### Catatan

Pada Video CD dengan PBC, anda harus Mengeset PBC ke Off pada menu setup untuk menggunakan fungsi Repeat.Lihat hal 13.

### Ulangi A-B



Untuk mengulang urutan dalam sebuah title:

- 1 Tekan A-B pada titik mulai yang anda inginkan.  
" A \* " muncul Seketika pada layar TV.
- 2 Tekan A-B lagi pada titik akhir yang anda inginkan.  
"A B" muncul Seketika pada layar TV, pengulangan urutan dimulai ("A↔B" muncul pada jendela display).
- 3 Untuk membatalkan urutan, tekan A-B.

### Pencarian Waktu



Fungsi Pencarian Waktu (Time Search) memungkinkan anda untuk mulai memutar pada waktu yang ditentukan pada disc.

- 1 Tekan DISPLAY selama playback. Display on-screen muncul pada layar.  
Kotak Time Search (Pencarian Waktu) menunjukkan waktu putar disc yang telah berlangsung.
- 2 Dalam 10 detik, tekan ▲▼ untuk memilih ikon Pencarian waktu pada tampilan layar.  
Tanda ":-:--" muncul dalam Kotak pencarian waktu.
- 3 Dalam 10 detik, gunakan tombol nomer untuk memasukkan waktu mulai yang diinginkan. Masukkan jam, menit dan detik dalam kotak dari sebelah kiri ke kanan.  
Jika anda salah memasukkan angka, tekan CLEAR untuk menghapus angka yang telah dimasukkan. Lalu masukkan angka yang benar.
- 4 Dalam 10 detik, tekan SELECT/ENTER untuk menegaskan waktu mulainya.  
Playback mulai dari waktu yang dipilih pada disc. Jika anda memasukkan waktu yang salah, playback akan melanjutkan dari titik yang sedang diputar.

### 3D Surround



Unit ini dapat menghasilkan efek 3D Surround, yang dapat membuat playback seperti audio multi-channel dari dua speaker stereo konvensional sebagai pengganti dari lima speaker atau lebih yang dibutuhkan jika ingin mendengarkan audio multi-channel dari sebuah sistem home theater.

- 1 Tekan SOUND untuk memilih "3D SUR" selama playback.
- 2 Untuk mematikan efek 3D Surround, tekan SOUND lagi untuk memilih "NORM".

## Fitur Umum (Lanjutan)

### Zoom

Fungsi Zoom memungkinkan anda untuk membesarkan gambar video dan berpindah-pindah dalam gambar yang diperbesar.

- 1 Tekan ZOOM selama playback atau diamkan playback untuk mengaktifkan fungsi Zoom. Jika anda tekan ZOOM beberapa kali level pembesaran naik sampai enam tingkat.
- 2 Gunakan tombol ◀▶▲▼ untuk bergerak pada gambar yang sudah di-zoom.
- 3 Tekan CLEAR untuk kembali ke playback normal atau kembali ke gambar yang dalam posisi pause.

### Catatan

- Fungsi zoom tidak bekerja pada beberapa DVD.

### Pencarian Tanda



Anda dapat memulai playback dari titik yang telah terekam dalam memori sembilan titik dapat direkam dalam memori. Untuk memasukkan sebuah tanda ikuti langkah berikut.

- 1 Selama playback disc, tekan MARKER ketika playback sampai pada titik yang ingin anda rekam. Ikon Marker akan muncul pada layar TV selama sesaat.
- 2 Ulangi langkah 1 untuk memasukkan sampai sembilan titik Marker pada sebuah disc.

### Melihat Kembali Scene yang Ditandai (Marked Scene)

- 1 Selama playback disc, tekan SEARCH. Menu MARKER SEARCH akan muncul pada layar.
- 2 Dalam 10 detik, tekan ◀▶ untuk memilih nomer tanda (Marker) yang ingin anda lihat kembali.
- 3 Tekan SELECT/ENTER. Playback akan memulai dari scene yang ditandai.
- 4 Untuk keluar dari menu MARKER SEARCH, tekan SEARCH.

### Untuk menghapus scene yang ditandai

- 1 Selama playback disc, tekan SEARCH. Menu MARKER SEARCH akan muncul pada layar.
- 2 Tekan ◀▶ untuk memilih nomer Marker yang ingin anda hapus.
- 3 Tekan CLEAR. Nomer Marker akan dihapus dari daftar.
- 4 Ulangi langkah 2 dan 3 untuk menghapus nomer tambahan tanda.
- 5 Untuk keluar dari menu MARKER SEARCH, tekan SEARCH.

## Fitur Khusus DVD

### Memeriksa isi disc video DVD: Menu

Disc DVD dapat memberikan menu yang memudahkan anda mengakses fitur khusus. Untuk menggunakannya tekan MENU, lalu tekan tombol nomer yang sesuai untuk memilih Option. Atau tekan tombol ◀▶▲▼ untuk menyorot pilihan anda, lalu tekan SELECT/ENTER.

### Menu Title

- 1 Tekan TITLE. Jika title yang diputar mempunyai menu, Maka menu tersebut akan muncul di layar TV. Jika tidak, menu disc akan muncul.
- 2 Menu dapat memuat daftar sudut kamera bahasa yang digunakan, pilihan subtitle dan chapter untuk title.
- 3 Untuk keluar dari menu title, tekan TITLE kembali.

### Menu disc

- 1 Tekan MENU. Menu disc akan dimunculkan.
- 2 Untuk keluar dari menu disc, tekan MENU kembali.

### Sudut Kamera



Jika disc terdiri atas scenes yang direkam dari sudut kamera yang berbeda, anda dapat mengubah sudut kamera selama playback.

- Tekan ANGLE beberapa kali selama playback untuk memilih sudut kamera yang diinginkan. Angka sudut yang sedang diputar akan muncul pada layar.

### Mengubah Bahasa Audio



Tekan AUDIO beberapa kali selama playback untuk mendengar bahasa audio atau track audio yang berbeda.

### Mengubah Saluran Audio

Tekan AUDIO beberapa kali selama playback untuk mendengar saluran audio yang berbeda. (STER., LEFT atau RIGHT).

### Subtitles



Tekan SUBTITLE beberapa kali selama playback untuk melihat bahasa subtitle yang berbeda.



### Catatan

- ⊗ Jika simbol ini muncul, fitur tidak tersedia pada disc.

## Memutar Disc Audio CD dan MP3/WMA

DVD Player ini dapat memutar format MP3/WMA yang direkam pada disc CD-ROM, CD-R atau CD-RW. Sebelum memutar rekaman MP3/WMA, bacalah catatan rekaman MP3/WMA di sebelah kanan.

- 1 Masukkan sebuah disc dan tutup tray.**  
**Disc Audio CD**; menu Audio CD muncul pada layar TV. Lanjutkan ke langkah 4.  
**Disc MP3/WMA**; menu pilihan MP3/WMA-JPEG muncul pada layar TV lanjutkan ke langkah 2.



- 2 Tekan ▲▼ untuk memilih MP3/WMA lalu tekan SELECT/ENTER.**  
Menu MP3/WMA muncul pada layar TV. Tekan RETURN untuk pindah ke menu pilihan MP3/WMA-JPEG.

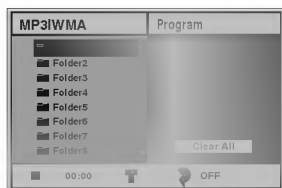

- 3 Tekan ▲▼ untuk memilih folder, tekan SELECT/ENTER.**  
Daftar file yang ada dalam folder akan muncul.

- 4 Tekan ▲▼ untuk memilih track lalu tekan PLAY atau SELECT/ENTER.**  
Playback dimulai.  
Selama playback, waktu track yang sudah berjalan akan muncul pada jendela display dan menu. Playback akan berhenti pada bagian akhir disc. Tekan TITLE untuk pindah ke halaman selanjutnya. Tekan MENU untuk pindah ke halaman sebelumnya.

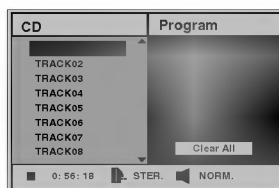

Menu CD Audio

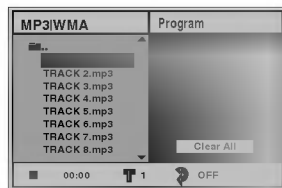

Menu MP3/WMA

### Tip

Jika anda berada dalam daftar file dan ingin kembali ke daftar folder, gunakan ▲▼ and tekan tombol SELECT/ENTER untuk kembali ke layar menu sebelumnya.

- 5 Untuk menghentikan playback pada saat yang lain, tekan STOP.**



## Catatan Mengenai Rekaman MP3/WMA

### Tentang MP3

- File MP3 adalah data audio yang dimampatkan menggunakan susunan audio layer-3 file-coding MPEG1 Kita menyebut file yang mempunyai ekstensi ".mp3" sebagai "file MP3"
- Player tidak dapat membaca file MP3 yang mempunyai ekstensi selain ".mp3".

### Tentang WMA(Windows Media Audio)

- File WMA adalah teknologi audio Microsoft yang dimampatkan.
- WMA (Windows Media Audio) memberikan pemampatan audio dengan format MP3 yang berganda.

### Disc MP3/WMA yang kompatibel dengan player ini terbatas sebagai berikut :

1. Sampling Frequency hanya pada 44.1 kHz (MP3), 22.05-44.1 kHz (WMA)
2. Bit rate diantara 32-320 kbps (MP3), 32-128 kbps (WMA)
3. Format fisik CD-R harus dengan "ISO 9660"
4. Jika anda merekam file MP3/WMA menggunakan software yang tidak dapat membuat FILE SYSTEM, misalnya "Direct-CD" dll tidak mungkin memutar file MP3/WMA itu. Kami anjurkan untuk menggunakan "Easy-CD Creator" yang dapat membuat file system ISO9660
5. Disc dengan satu sesion saja membutuhkan file MP3/WMA pada track pertama Jika tidak ada file MP3/WMA pada track pertama, player tidak dapat memutar file MP3/WMA. Jika anda ingin memutar file MP3/WMA, formatlah semua data dalam disc itu atau gunakanlah disc yang baru.
6. Nama file harus menggunakan 8 huruf atau kurang, dan harus disertai dengan ekstensi ".mp3" atau ".wma" misalnya. "\*\*\*\*\*.MP3" atau "\*\*\*\*\*.WMA".
7. Jangan menggunakan huruf khusus seperti "/" : \* ? " < >" dll.
8. Total file dalam disc harus kurang dari 650.



DVD player ini membutuhkan discs/rekaman yang sesuai dengan standar teknik tertentu untuk mendapatkan kualitas playback yang optimal. Disc DVD yang telah direkam sebelumnya secara otomatis telah diatur dengan standar ini. Ada banyak jenis format disc yang dapat direkam (termasuk CD-R yang berisikan file MP3 atau WMA). Karena itu dibutuhkan kondisi awal tertentu untuk meyakinkan bahwa disc tersebut dapat diputar pada player (lihat diatas).

**Pelanggan juga harus memperhatikan bahwa diperlukan ijin untuk men-download file MP3/WMA dan musik dari internet. Perusahaan kami tidak mempunyai hak untuk memberi izin tersebut. Ijin selalu hanya dapat dikeluarkan dari pemilik hak cipta.**

## Pause

- 1 Tekan PAUSE/STEP selama playback.
- 2 Untuk kembali ke playback tekan PLAY atau tekan PAUSE/STEP kembali.











## Pindah ke Track lain

- Tekan SKIP/SCAN  atau  dengan cepat selama playback untuk pindah ke track selanjutnya atau untuk kembali ke track sebelumnya atau track yang diputar.
- Tekan SKIP/SCAN  dengan cepat dua kali untuk kembali ke track sebelumnya.
- Pada audio CD, untuk pindah track langsung masukkan nomer track dengan menggunakan tombol nomer (0-9) selama playback.

## Repeat Track/All/Off

- 1 Untuk mengulang track yang diputar, tekan REPEAT. Ikon Repeat dan "TRACK" muncul pada layar menu.
- 2 Untuk mengulang semua tracks pada disc, tekan REPEAT untuk kedua kalinya. Ikon Repeat icon dan "ALL" muncul pada layar menu.
- 3 Untuk membatalkan mode Repeat, tekan REPEAT untuk ketiga kalinya. Ikon Repeat dan "OFF" muncul pada layar menu.

## Pencarian

- 1 Tekan dan tahan SKIP/SCAN  atau  sekitar dua detik selama playback. Player akan masuk ke dalam mode SEARCH.
- 2 Tekan dan tahan SKIP/SCAN  atau  beberapa kali untuk memilih kecepatan: X2, X4, X8 (mundur) atau X2, X4, X8 (maju). Kecepatan Search dan arah ditampilkan pada layar menu.
- 3 Untuk keluar dari mode SEARCH, tekan PLAY.

## Acak

- 1 Tekan RANDOM selama playback atau ketika playback dihentikan. Unit memulai Playback Random secara otomatis dan RANDOM atau "RAND." muncul pada jendela display dan layar menu.
- 2 Untuk kembali ke playback normal, tekan RANDOM beberapa kali sampai RANDOM atau "RAND." menghilang dari jendela display dan layar menu.

## Ulangi A-B

Untuk mengulang sebuah urutan.

- 1 Selama playback disc tekan A-B pada titik mulai yang telah anda pilih. Ikon Repeat dan "A \* " muncul pada layar menu.
- 2 Tekan A-B lagi pada titik akhir yang telah anda pilih. Ikon Repeat dan "A B" muncul pada layar menu dan urutan akan mulai diputar berulang kali.
- 3 Untuk keluar dari urutan dan kembali ke play normal, tekan A-B kembali. Ikon Repeat dan "OFF" muncul pada layar menu.

## 3D Surround

Unit ini dapat menghasilkan efek 3D Surround, yang dapat membuat playback seperti audio multi-channel dari dua stereo speakers konvensional sebagai pengganti dari speaker atau lebih yang biasanya dibutuhkan jika ingin mendengarkan audio multi-channel dari sebuah sistem home theater.

- 1 Tekan SOUND untuk memilih "3D SUR" selama playback.
- 2 Untuk mematikan efek 3D Surround, tekan SOUND kembali untuk memilih "NORM."

## Mengubah Saluran Audio

Tekan AUDIO beberapa kali selama playback untuk mendengar channel audio yang berbeda (STER., LEFT, atau RIGHT).

## Melihat disc JPEG

DVD Player ini dapat memutar disc dengan file JPEG dan Kodak picture CD. Sebelum memutar rekaman JPEG, bacalah catatan rekaman JPEG di sebelah kanan.

- 1 Masukkan disc dan tutuplah tray.  
Menu pilihan MP3/WMA-JPEG muncul pada layar TV.



- 2 Tekan ▲▼ untuk memilih JPEG lalu tekan SELECT/ENTER.

Menu JPEG muncul pada layar TV.

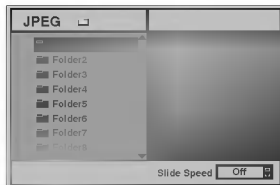

- 3 Tekan ▲▼ untuk memilih folder dan SELECT/ENTER. Daftar file pada folder muncul.  
Tekan RETURN untuk berpindah ke pilihan menu MP3/WMA-JPG.

### Tip

Jika anda berada di daftar file dan ingin kembali ke daftar folder, gunakan tombol ▲▼ pada remote untuk menyorot "Folder" dan tekan SELECT/ENTER untuk kembali ke layar menu sebelumnya.

- 4 Jika anda ingin melihat file tertentu, tekan ▲▼ untuk menyoroti file dan tekan SELECT/ENTER atau PLAY.

Proses melihat file dimulai.

Selama melihat file tekan RETURN untuk pindah ke ke menu sebelumnya (menu JPEG).

Tekan TITLE untuk pindah ke halaman selanjutnya.  
Tekan MENU untuk pindah ke halaman sebelumnya.



### Tip

Ada tiga pilihan kecepatan slide untuk melihat file: Fast, Normal, Slow dan Off. Tekan ◀▶ untuk menyorot Slide Speed lalu tekan ▲▼ untuk memilih pilihan yang anda ingin gunakan dan tekan SELECT/ENTER.

- 5 Untuk berhenti melihat pada suatu waktu, tekan STOP.

Menu JPEG akan muncul.



## Pindah ke File lain

Tekan SKIP/SCAN ◀◀ atau ▶▶ sekali selama melihat sebuah gambar, lalu untuk pindah ke file selanjutnya atau file sebelumnya.

## Gambar Diam

- 1 Tekan PAUSE/STEP selama slide ditunjukkan.  
Player akan masuk ke dalam mode PAUSE.
- 2 Untuk kembali melihat slide tekan PLAY atau tekan PAUSE/STEP kembali.

## Membalik Gambar

Tekan ▲▼ selama melihat gambar untuk membalikkan gambar secara horizontal atau vertikal.

## Memutar Gambar

Tekan ◀▶ Selama melihat gambar untuk memutar gambar searah jarum jam atau sebaliknya.

## Catatan pada Rekaman JPEG

- Tergantung pada ukuran dan jumlah file JPEG, DVD Player membutuhkan waktu agak lama untuk membaca isi disc. Jika anda tidak melihat tampilan pada display setelah beberapa menit, berarti ada file yang ukurannya terlalu besar, kurangi resolusi file JPG sampai kurang dari 2 mega pixel dan bakar disc yang lain.
- Total jumlah file dan folder pada disc harus kurang dari 650.
- Ada disc yang mungkin tidak sesuai karena format rekaman yang berbeda atau kondisi disc itu sendiri.
- Jika anda menggunakan software seperti "Easy CD Creator" untuk membakar file jpeg ke dalam CD-R, pastikan bahwa semua file yang dipilih mempunyai ekstensi ".jpg" ketika mengkopinya ke dalam layout CD.
- Jika ekstensi filenya ".jpe" atau ".jpeg", namakan kembali (rename) filenya menjadi file ".jpg".
- Nama file tanpa ekstensi ".jpg" tidak akan dapat dibaca oleh Player DVD ini. Meskipun file tampak sebagai file gambar JPG dalam windows explorer.

## Playback Terprogram dengan Disc Audio CD dan MP3/WMA

Fungsi program ini memungkinkan anda menyimpan track favorit anda dari disc apapun dalam memori player.

Program ini dapat berisi 30 track.

### 1 Tekan PROGRAM selama playback atau pada mode stop untuk memasukkan mode Program Edit.

☒ Tanda ini akan muncul disebelah kanan tulisan Program pada layar menu sebelah kanan.

### **N** Catatan

Tekan PROGRAM untuk keluar dari mode Program Edit;

☒ Tanda ini akan hilang.

### 2 Pilih sebuah track, lalu tekan SELECT/ENTER untuk memindahkan track terpilih pada daftar Program.

### 3 Ulangi langkah 2 untuk menempatkan track tambahan pada daftar Program.

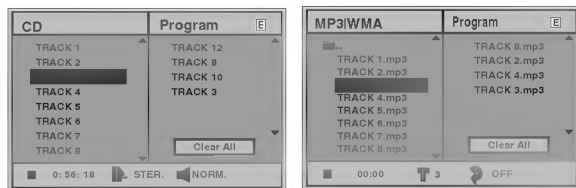

Menu Audio CD

Menu MP3/WMA

### 4 Tekan ►.

Track terprogram yang terakhir kali anda pilih disorot pada daftar program.

### 5 Tekan ▲/▼ untuk memilih track yang anda inginkan untuk mulai diputar.

Tekan TITLE untuk pindah ke halaman selanjutnya.  
Tekan MENU untuk pindah ke halaman sebelumnya.

### 6 Tekan PLAY untuk memulai.

Playback mulai berurutan sesuai dengan track yang anda program dan "PROG." muncul pada layar menu.  
Playback berhenti setelah semua track pada daftar Program telah diputar sekali.

### 7 Untuk kembali ke playback normal dari playback terprogram, pilih sebuah daftar track CD (atau MP3/WMA) dan kemudian tekanlah SELECT/ENTER.

Tanda "PROG." hilang pada layar menu.

## Playback Terprogram dengan Video CD

### **N** Catatan

Pada Video CD dengan PBC, atur PBC ke "Off" pada Menu setup untuk menggunakan fungsi Program. Lihat hal 13.

### 1 Masukkan Video CD dan tutuplah tray.

### 2 Tekan PROGRAM ketika playback distop.

Menu Program VCD akan muncul.

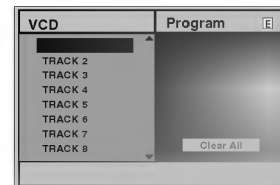

### **N** Catatan

Tekan RETURN atau PROGRAM untuk keluar dari menu Program.

### 3 Ikuti langkah 2-6 pada "Playback Terprogram dengan disc Audio CD dan MP3/WMA" disebelah kiri.

### 4 Untuk kembali ke playback normal dari playback terprogram, tekan PROGRAM.

Tanda "PROG." akan hilang dari jendela display.

## Mengulang Track Terprogram

- Untuk mengulang track yang diputar, tekan REPEAT. Ikon Repeat dan "TRACK" muncul pada layar menu.
- Untuk mengulang semua track pada daftar program, tekan REPEAT untuk kedua kalinya. Ikon Repeat dan "ALL" muncul pada layar menu.
- Untuk membatalkan mode Repeat, tekan REPEAT untuk ketiga kalinya. Ikon Repeat dan "OFF" muncul pada layar menu.

## Menghapus sebuah Track dari Daftar Program

### 1 Tekan PROGRAM selama playback (hanya pada disc Audio CD dan MP3/WMA) atau pada mode stop untuk masuk ke mode Edit Program.

☒ Tanda ini akan muncul.

### 2 Tekan ► untuk pindah ke daftar Program.

### 3 Gunakan ▲/▼ untuk memilih track yang ingin anda hapus dari daftar Program.

### 4 Tekan CLEAR.

Track akan dihapus dari daftar Program.

## Menghapus Semua Daftar Program

### 1 Ikuti langkah 1-2 pada "Menghapus sebuah Track dari Daftar Program" seperti diatas.

### 2 Gunakan ▲/▼ untuk memilih "Clear All", lalu tekan SELECT/ENTER.

Seluruh Program yang ada dalam disc akan dihapus. program juga dihapus ketika disc dikeluarkan.

## Kondisi Memori Terakhir



Player ini dapat merekam pengaturan pengguna untuk disc terakhir yang telah anda lihat. Pengaturan tersimpan di memori meskipun anda telah mengeluarkan disc atau mematikan player. Jika anda memasukkan disc yang pengaturannya dimasukkan dalam memori, posisi stop terakhir dimunculkan secara otomatis.

### Catatan

- Pengaturan disimpan dalam memori.
- Player ini tidak merekam pengaturan disc jika anda mematikan player sebelum memulai untuk memainkannya.

## Screen Saver

Gambar screen saver muncul jika anda meninggalkan Player DVD dalam mode stop selama sekitar lima menit. Setelah Screen Saver menyala selama lima menit, DVD Player akan mati sendiri secara otomatis.

## Memilih Sistem

Anda harus memilih mode sistem yang tepat untuk sistem TV anda. Jika NO DISC muncul pada jendela display, tekan dan tahan PAUSE pada panel depan selama lebih dari lima detik untuk dapat memilih sebuah sistem (PAL, NTSC, atau AUTO).

- Jika sistem yang dipilih tidak sesuai dengan sistem pada TV anda, warna gambar normal tidak bisa ditampilkan.

**AUTO:** Pilih jika DVD Player dihubungkan dengan TV Multi system.

**NTSC:** Pilih jika DVD Player dihubungkan dengan TV-NTSC.

**PAL:** Pilih jika DVD Player dihubungkan dengan TV-PAL.

## Mengontrol TV

Remote control anda mampu mengoperasikan DVD Player anda sama seperti fungsi terbatas TV LG lainnya. Ikuti petunjuk pengoperasian TV LG anda di bawah ini.

**1** Sebelum menggunakan remote control, tekan tombol **DVD** atau **TV** untuk memilih apakah DVD atau TV yang akan dioperasikan. Untuk pindah mode remote control (mengoperasikan alat yang berbeda), pastikan untuk menekan tombol **DVD** atau **TV** dahulu.

**2** Tombol **POWER**, **PR./CH.(▼/▲)**, **VOL (◀/▶)**, **MUTE** dan **TV AV** pada remote control digunakan untuk mengoperasikan TV LG.

### Pengaturan Kode Remote Control untuk TV LG

- Remote control ini menunjang dua kode remote control untuk TV LG. Kode 1 dan Kode 2.
- Ketika unit dikapalkan dari pabrik, remote control diatur ke Kode 1.
- Untuk mengatur remote control ke Kode 2, tekan kedua tombol, tombol TV dan tombol nomer "2" pada remote control. (Jika baterai dalam remote control diganti sementara remote control diatur ke Kode 2, maka pengaturan akan kembali ke Kode 1.)
- Untuk mengatur remote control kembali ke Kode 1, tekan kedua tombol, tombol TV dan tombol nomer "1" pada remote control.

### Catatan

Jika remote control tidak dapat mengoperasikan TV anda, coba gunakan kode yang lain atau gunakan remote control asli yang disediakan bersama TV LG. Karena variasi Kode yang digunakan oleh pabrik, PERUSAHAAN KAMI tidak menjamin bahwa remote control dapat beroperasi pada setiap model TV LG.

## Menggunakan Fungsi Karaoke

- 1** Masukkan disc untuk karaoke.
- 2** Atur kontrol MIC VOL ke level minimum untuk mencegah feedback gelombang suara (mis. suara memekik yang keras) sebelum menghubungkan microphone.
- 3** Hubungkan microphone ke soket MIC.
- 4** Tekan PLAY untuk memulai playback.
- 5** Sesuaikan kontrol MIC VOL dan kemudian nyanyikanlah sebuah lagu.  
Jika anda ingin mengatur pilihan KARAOKE, ikuti langkah 6-8.
- 6** Tekan KARAOKE selama playback.  
Menu KARAOKE akan muncul.
- 7** Gunakan ▲▼ untuk memilih item (ECHO, KEY, VOICE, MELODY atau EFFECT).  
Display berubah seperti yang ditunjukkan dibawah ini.

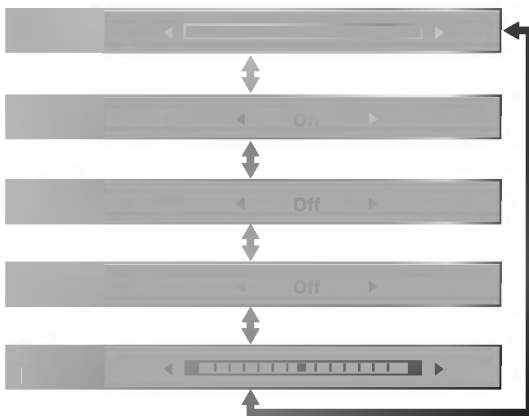

- 8** Gunakan ◀▶ untuk mengatur nilai item yang dipilih.

**ECHO:** Anda dapat menyesuaikan volume echo dengan menekan tombol ◀▶.

**MELODY:** Jika anda ingin menyanyi hanya dengan band pendukung atau orkestra tanpa melodi pemandu vocal, maka aturlah MELODY ke posisi Off.

**VOICE:** Jika anda ingin berduet dengan penyanyi dalam karaoke, pilih voice yang anda inginkan.

| Voice Select | Output       |               |
|--------------|--------------|---------------|
|              | Left speaker | Right speaker |
| V1           | Voice1       | Voice1        |
| V2           | Voice2       | Voice2        |
| V1+V2        | Voice1       | Voice2        |
| Off          | None voice   | None voice    |

**EFFECT:** Anda dapat menggunakan Efek Khusus. Setiap kali ◀▶ ditekan, Efek Khusus berubah seperti ditunjukkan di bawah ini.

Off → HARMONY → FLANGE → CHORUS

**KEY:** Jika anda merubah kunci dengan menekan tombol ◀▶.

- 9** Tekan KARAOKE untuk keluar dari menu KARAOKE.

### ⓘ Catatan

- Microphone tidak dapat digunakan selama playback tertentu (mis. slow)
- Fungsi fitur karaoke dapat digunakan hanya untuk disc karaoke.
- Menu VOICE dan MELODY mungkin tidak terdapat pada disc karaoke tertentu.
- Untuk lebih jelas, lihat keterangan yang tersedia bersama disc.

Periksa petunjuk dibawah ini untuk mengetahui penyebab masalah sebelum menghubungi pusat servis.

| <b>Gejala</b>                                  | <b>Penyebab</b>  | <b>Pemecahan</b>  |
|--|--|---|
| Tidak ada power.                               | <ul style="list-style-type: none"> <li>● Hubungan kabel power terputus.</li> </ul>   | <ul style="list-style-type: none"> <li>● Masukkan kabel power ke dalam outlet di dinding dengan benar.</li> </ul>   |
| Power menyala tapi DVD Player tidak berfungsi. | <ul style="list-style-type: none"> <li>● Tidak ada disc yang dimasukkan.</li> </ul>  | <ul style="list-style-type: none"> <li>● Masukkan sebuah disc. (Periksa apakah indikator DVD atau audio CD dalam jendela display menyala.)</li> </ul>       |
| Tidak ada gambar.                              | <ul style="list-style-type: none"> <li>● TV tidak diatur untuk menerima sinyal output DVD.</li> </ul>  | <ul style="list-style-type: none"> <li>● Pilih mode input video pada TV sehingga gambar dari DVD player dapat muncul pada layar TV.</li> </ul>              |
|  | <ul style="list-style-type: none"> <li>● Kabel video tidak dihubungkan dengan benar.</li> </ul>  | <ul style="list-style-type: none"> <li>● Masukkan kabel dengan benar.</li> </ul>  |
|  | <ul style="list-style-type: none"> <li>● Power TV yang dihubungkan mati.</li> </ul>  | <ul style="list-style-type: none"> <li>● Nyalakan TV.</li> </ul>  |
| Tidak ada suara.                               | <ul style="list-style-type: none"> <li>● Peralatan yang dihubungkan dengan kabel audio tidak diatur untuk menerima output sinyal DVD.</li> </ul> | <ul style="list-style-type: none"> <li>● Pilih mode input yang benar pada receiver audio sehingga anda dapat mendengarkan suara dari DVD player.</li> </ul> |
|  | <ul style="list-style-type: none"> <li>● Kabel audio tidak dihubungkan dengan benar.</li> </ul>  | <ul style="list-style-type: none"> <li>● Hubungkan kabel audio dengan benar.</li> </ul>   |
|  | <ul style="list-style-type: none"> <li>● Power pada alat yang dihubungkan dengan kabel audio mati.</li> </ul>                                    | <ul style="list-style-type: none"> <li>● Nyalakan peralatan yang dihubungkan dengan kabel audio.</li> </ul>   |
|  | <ul style="list-style-type: none"> <li>● Digital Audio Output diatur pada posisi yang salah.</li> </ul>  | <ul style="list-style-type: none"> <li>● Atur Digital Audio Output ke posisi yang benar, lalu nyalakan kembali DVD player dengan menekan POWER.</li> </ul>  |
| Gambar sewaktu playback jelek.                 | <ul style="list-style-type: none"> <li>● Disc mungkin kotor.</li> </ul>  | <ul style="list-style-type: none"> <li>● Bersihkan disc.</li> </ul>   |
| Player DVD tidak mau memulai playback.         | <ul style="list-style-type: none"> <li>● Tidak ada disc yang dimasukkan.</li> </ul>  | <ul style="list-style-type: none"> <li>● Masukkan sebuah disc. (Periksa apakah indikator DVD atau audio CD pada display DVD menyala )</li> </ul>            |
|  | <ul style="list-style-type: none"> <li>● Disc-nya tidak dapat diputar.</li> </ul>  | <ul style="list-style-type: none"> <li>● Masukkan disc yang dapat diputar. (Periksa jenis, sistem warna dan kode wilayah disc).</li> </ul>                  |
|  | <ul style="list-style-type: none"> <li>● Disc diletakkan terbalik.</li> </ul>  | <ul style="list-style-type: none"> <li>● Letakkan disc dengan sisi yang dapat diputar menghadap ke bawah.</li> </ul>  |
|  | <ul style="list-style-type: none"> <li>● Disc tidak diletakkan di dalam penyangga.</li> </ul>  | <ul style="list-style-type: none"> <li>● Letakkan disc pada disc tray dengan benar di dalam penyangga.</li> </ul>   |
|  | <ul style="list-style-type: none"> <li>● Disc mungkin kotor.</li> </ul>  | <ul style="list-style-type: none"> <li>● Bersihkan disc.</li> </ul>   |
|  | <ul style="list-style-type: none"> <li>● Level Rating telah diatur.</li> </ul>   | <ul style="list-style-type: none"> <li>● Batalkan fungsi Rating atau ubahlah level rating.</li> </ul>   |
| Remote control tidak berfungsi dengan baik     | <ul style="list-style-type: none"> <li>● Remote control tidak diarahkan ke sensor remote pada DVD Player.</li> </ul>                             | <ul style="list-style-type: none"> <li>● Arahkan remote control ke sensor remote pada DVD Player.</li> </ul>  |
|  | <ul style="list-style-type: none"> <li>● Remote control terlalu jauh dari DVD Player.</li> </ul>   | <ul style="list-style-type: none"> <li>● Gunakan remote control dalam jarak 23 ft (7 m).</li> </ul>   |
|  | <ul style="list-style-type: none"> <li>● Ada penghalang pada jalur remote control dan DVD Player.</li> </ul>                                     | <ul style="list-style-type: none"> <li>● Pindahkan penghalangnya.</li> </ul>  |
|  | <ul style="list-style-type: none"> <li>● Baterai pada remote sudah lemah.</li> </ul>   | <ul style="list-style-type: none"> <li>● Ganti baterai dengan yang baru.</li> </ul>   |

Masukkan nomer kode yang benar untuk pengaturan awal "Disc Audio", "Disc Subtitle" dan/atau "Disc Menu" (Lihat hal 12).

| <b>Code</b> | <b>Language</b> | <b>Code</b> | <b>Language</b>  | <b>Code</b> | <b>Language</b> | <b>Code</b> | <b>Language</b> |
|-------------|-----------------|-------------|------------------|-------------|-----------------|-------------|-----------------|
| 6566        | Abkhazian       | 7074        | Fiji             | 7678        | Lingala         | 8373        | Singhalese      |
| 6565        | Afar            | 7073        | Finnish          | 7684        | Lithuanian      | 8375        | Slovak          |
| 6570        | Afrikaans       | 7082        | French           | 7775        | Macedonian      | 8376        | Slovenian       |
| 8381        | Albanian        | 7089        | Frisian          | 7771        | Malagasy        | 8379        | Somali          |
| 6577        | Ameharic        | 7176        | Galician         | 7783        | Malay           | 6983        | Spanish         |
| 6582        | Arabic          | 7565        | Georgian         | 7776        | Malayalam       | 8385        | Sudanese        |
| 7289        | Armenian        | 6869        | German           | 7784        | Maltese         | 8387        | Swahili         |
| 6583        | Assamese        | 6976        | Greek            | 7773        | Maori           | 8386        | Swedish         |
| 6588        | Aymara          | 7576        | Greenlandic      | 7782        | Marathi         | 8476        | Tagalog         |
| 6590        | Azerbaijani     | 7178        | Guarani          | 7779        | Moldavian       | 8471        | Tajik           |
| 6665        | Bashkir         | 7185        | Gujarati         | 7778        | Mongolian       | 8465        | Tamil           |
| 6985        | Basque          | 7265        | Hausa            | 7865        | Nauru           | 8484        | Tatar           |
| 6678        | Bengali; Bangla | 7387        | Hebrew           | 7869        | Nepali          | 8469        | Telugu          |
| 6890        | Bhutani         | 7273        | Hindi            | 7879        | Norwegian       | 8472        | Thai            |
| 6672        | Bihari          | 7285        | Hungarian        | 7982        | Oriya           | 6679        | Tibetan         |
| 6682        | Breton          | 7383        | Icelandic        | 8065        | Panjabi         | 8473        | Tigrinya        |
| 6671        | Bulgarian       | 7378        | Indonesian       | 8083        | Pashto, Pushto  | 8479        | Tonga           |
| 7789        | Burmese         | 7365        | Interlingua      | 7065        | Persian         | 8482        | Turkish         |
| 6669        | Byelorussian    | 7165        | Irish            | 8076        | Polish          | 8475        | Turkmen         |
| 7577        | Cambodian       | 7384        | Italian          | 8084        | Portuguese      | 8487        | Twi             |
| 6765        | Catalan         | 7465        | Japanese         | 8185        | Quechua         | 8575        | Ukrainian       |
| 9072        | Chinese         | 7487        | Javanese         | 8277        | Rhaeto-Romance  | 8582        | Urdu            |
| 6779        | Corsican        | 7578        | Kannada          | 8279        | Rumanian        | 8590        | Uzbek           |
| 7282        | Croatian        | 7583        | Kashmiri         | 8285        | Russian         | 8673        | Vietnamese      |
| 6783        | Czech           | 7575        | Kazakh           | 8377        | Samoan          | 8679        | Volapük         |
| 6865        | Danish          | 7589        | Kirghiz          | 8365        | Sanskrit        | 6789        | Welsh           |
| 7876        | Dutch           | 7579        | Korean           | 7168        | Scots Gaelic    | 8779        | Wolof           |
| 6978        | English         | 7585        | Kurdish          | 8382        | Serbian         | 8872        | Xhosa           |
| 6979        | Esperanto       | 7679        | Laothian         | 8372        | Serbo-Croatian  | 7473        | Yiddish         |
| 6984        | Estonian        | 7665        | Latin            | 8378        | Shona           | 8979        | Yoruba          |
| 7079        | Faroese         | 7686        | Latvian, Lettish | 8368        | Sindhi          | 9085        | Zulu            |

Masukkan nomer kode yang benar untuk pengaturan awal "Kode Negara" (Lihat hal 14).

| Code | Country                  | Code | Country                        | Code | Country                   | Code | Country                        |
|------|--------------------------|------|--------------------------------|------|---------------------------|------|--------------------------------|
| AD   | Andorra                  | ER   | Eritrea                        | LC   | Saint Lucia               | SC   | Seychelles                     |
| AE   | United Arab Emirates     | ES   | Spain                          | LI   | Liechtenstein             | SD   | Sudan                          |
| AF   | Afghanistan              | ET   | Ethiopia                       | LK   | Sri Lanka                 | SE   | Sweden                         |
| AG   | Antigua and Barbuda      | FI   | Finland                        | LR   | Liberia                   | SG   | Singapore                      |
| AI   | Anguilla                 | FJ   | Fiji                           | LS   | Lesotho                   | SH   | Saint Helena                   |
| AL   | Albania                  | FK   | Falkland Islands               | LT   | Lithuania                 | SI   | Slovenia                       |
| AM   | Armenia                  | FM   | Micronesia                     | LU   | Luxembourg                | SJ   | Svalbard and Jan Mayen Islands |
| AN   | Netherlands Antilles     | FO   | Faroe Islands                  | LV   | Latvia                    | SK   | Slovak Republic                |
| AO   | Angola                   | FR   | France                         | LY   | Libya                     | SL   | Sierra Leone                   |
| AQ   | Antarctica               | FX   | France (European Territory)    | MA   | Morocco                   | SM   | San Marino                     |
| AR   | Argentina                | GA   | Gabon                          | MC   | Monaco                    | SN   | Senegal                        |
| AS   | American Samoa           | GB   | Great Britain                  | MD   | Moldavia                  | SO   | Somalia                        |
| AT   | Austria                  | GD   | Grenada                        | MG   | Madagascar                | SR   | Suriname                       |
| AU   | Australia                | GE   | Georgia                        | MH   | Marshall Islands          | ST   | Saint Tome and Principe        |
| AW   | Aruba                    | GF   | French Guyana                  | MK   | Macedonia                 | SU   | Former USSR                    |
| AZ   | Azerbaijan               | GH   | Ghana                          | ML   | Mali                      | SV   | El Salvador                    |
| BA   | Bosnia-Herzegovina       | GI   | Gibraltar                      | MM   | Myanmar                   | SY   | Syria                          |
| BB   | Barbados                 | GL   | Greenland                      | MN   | Mongolia                  | SZ   | Swaziland                      |
| BD   | Bangladesh               | GM   | Gambia                         | MO   | Macau                     | TC   | Turks and Caicos Islands       |
| BE   | Belgium                  | GN   | Guinea                         | MP   | Northern Mariana Islands  | TD   | Chad                           |
| BF   | Burkina Faso             | GP   | Guadeloupe (French)            | MQ   | Martinique (French)       | TF   | French Southern Territories    |
| BG   | Bulgaria                 | GQ   | Equatorial Guinea              | MR   | Mauritania                | TG   | Togo                           |
| BH   | Bahrain                  | GR   | Greece                         | MS   | Montserrat                | TH   | Thailand                       |
| BI   | Burundi                  | GS   | S. Georgia & S. Sandwich Isls. | MT   | Malta                     | TJ   | Tadjikistan                    |
| BJ   | Benin                    | GT   | Guatemala                      | MU   | Mauritius                 | TK   | Tokelau                        |
| BM   | Bermuda                  | GU   | Guam (USA)                     | MV   | Maldives                  | TM   | Turkmenistan                   |
| BN   | Brunei Darussalam        | GW   | Guinea Bissau                  | MX   | Mexico                    | TN   | Tunisia                        |
| BO   | Bolivia                  | GY   | Guyana                         | MY   | Malaysia                  | TO   | Tonga                          |
| BR   | Brazil                   | HK   | Hong Kong                      | MZ   | Mozambique                | TP   | East Timor                     |
| BS   | Bahamas                  | HM   | Heard and McDonald Islands     | NA   | Namibia                   | TR   | Turkey                         |
| BT   | Bhutan                   | HN   | Honduras                       | NC   | New Caledonia (French)    | TT   | Trinidad and Tobago            |
| BV   | Bouvet Island            | HR   | Croatia                        | NE   | Niger                     | TV   | Tuvalu                         |
| BW   | Botswana                 | HT   | Haiti                          | NF   | Norfolk Island            | TW   | Taiwan                         |
| BY   | Belarus                  | HU   | Hungary                        | NG   | Nigeria                   | TZ   | Tanzania                       |
| BZ   | Belize                   | ID   | Indonesia                      | NI   | Nicaragua                 | UA   | Ukraine                        |
| CA   | Canada                   | IE   | Ireland                        | NL   | Netherlands               | UG   | Uganda                         |
| CC   | Cocos (Keeling) Islands  | IL   | Israel                         | NO   | Norway                    | UK   | United Kingdom                 |
| CF   | Central African Republic | IN   | India                          | NP   | Nepal                     | UM   | USA Minor Outlying Islands     |
| CG   | Congo                    | IO   | British Indian Ocean Territory | NR   | Nauru                     | US   | United States                  |
| CH   | Switzerland              | IQ   | Iraq                           | NU   | Niue                      | UY   | Uruguay                        |
| CI   | Ivory Coast              | IR   | Iran                           | NZ   | New Zealand               | UZ   | Uzbekistan                     |
| CK   | Cook Islands             | IS   | Iceland                        | OM   | Oman                      | VA   | Vatican City State             |
| CL   | Chile                    | IT   | Italy                          | PA   | Panama                    | VC   | Saint Vincent & Grenadines     |
| CM   | Cameroon                 | JM   | Jamaica                        | PE   | Peru                      | VE   | Venezuela                      |
| CN   | China                    | JO   | Jordan                         | PF   | Polynesia (French)        | VG   | Virgin Islands (British)       |
| CO   | Colombia                 | JP   | Japan                          | PG   | Papua New Guinea          | VI   | Virgin Islands (USA)           |
| CR   | Costa Rica               | KE   | Kenya                          | PH   | Philippines               | VN   | Vietnam                        |
| CS   | Former Czechoslovakia    | KG   | Kyrgyzstan                     | PK   | Pakistan                  | VU   | Vanuatu                        |
| CU   | Cuba                     | KH   | Kambodia6                      | PL   | Poland                    | WF   | Wallis and Futuna Islands      |
| CV   | Cape Verde               | KI   | Kiribati                       | PM   | Saint Pierre and Miquelon | WS   | Samoa                          |
| CX   | Christmas Island         | KM   | Comoros                        | PN   | Pitcairn Island           | YE   | Yemen                          |
| CY   | Cyprus                   | KN   | Saint Kitts & Nevis Anguilla   | PR   | Puerto Rico               | YT   | Mayotte                        |
| CZ   | Czech Republic           | KP   | North Korea                    | PT   | Portugal                  | YU   | Yugoslavia                     |
| DE   | Germany                  | KR   | South Korea                    | PW   | Palau                     | ZA   | South Africa                   |
| DJ   | Djibouti                 | KW   | Kuwait                         | PY   | Paraguay                  | ZM   | Zambia                         |
| DK   | Denmark                  | KY   | Cayman Islands                 | QA   | Qatar                     | ZR   | Zaire                          |
| DM   | Dominica                 | KZ   | Kazakhstan                     | RE   | Reunion (French)          | ZW   | Zimbabwe                       |
| DO   | Dominican Republic       | LA   | Laos                           | RO   | Romania                   |      |                                |
| DZ   | Algeria                  | LB   | Lebanon                        | RU   | Russian Federation        |      |                                |
| EC   | Ecuador                  |      |                                | RW   | Rwanda                    |      |                                |
| EE   | Estonia                  |      |                                | SA   | Saudi Arabia              |      |                                |
| EG   | Egypt                    |      |                                | SB   | Solomon Islands           |      |                                |
| EH   | Western Sahara           |      |                                |      |                           |      |                                |

## **Umum**

|                          |                                    |
|--------------------------|------------------------------------|
| Daya                     | AC 110-240V , 50/60 Hz             |
| Konsumsi Daya            | 14W                                |
| Dimensi                  | 430 X 48 X 242 mm (p x t x l)      |
| Berat                    | 2.34 kg                            |
| Temperatur pengoperasian | 5°C sampai 35°C (41°F sampai 95°F) |
| Kelembaban pengoperasian | 5 % sampai 90 %                    |

## **Sistem**

|                    |  |
|--------------------|--|
| Laser              | Laser Semikonduktor, panjang gelombang 650 nm  |
| Sinyal sistem      | PAL/NTSC   |
| Frekuensi          | DVD (PCM 96 kHz): 8 Hz sampai 44 kHz<br>DVD (PCM 48 kHz): 8 Hz sampai 22 kHz<br>CD: 8 Hz sampai 20 kHz |
| Rasio Sinyal noise | Lebih dari 100dB (hanya konektor ANALOG OUT saja)  |
| Distorsi Harmoni   | Kurang dari 0.008%   |
| Radius Dinamis     | Lebih dari 100 dB (DVD)<br>Lebih dari 95 dB (CD)   |

## **Output**

|                              |   |
|------------------------------|---|
| VIDEO OUT                    | 1 Vp-p 75 $\Omega$ , sync negative, RCA jack x 1  |
| S-VIDEO OUT                  | (Y) 1.0 V (p-p), 75 $\Omega$ , negative sync, Mini DIN 4-pin x 1<br>(C) 0.3 V (p-p) 75 $\Omega$                 |
| KOMPONEN VIDEO OUT           | (Y) 1.0 V (p-p), 75 $\Omega$ , negative sync, RCA jack x 1<br>(Pb)/(Pr) 0.7 V (p-p), 75 $\Omega$ , RCA jack x 2 |
| Audio output (digital audio) | 0.5 V (p-p), 75 $\Omega$ , RCA jack x 1   |
| Audio output (optical audio) | 5 V (p-p), 75 $\Omega$ , Optical connector x 1  |
| Audio output (analog audio)  | 2.0 Vrms (1 KHz, 0 dB), 600 $\Omega$ , RCA jack (L, R) x 1  |

## **Assesoris**

|                          |   |
|--------------------------|---|
| Kabel Video . . . . .    | 1 |
| Kabel Audio . . . . .    | 1 |
| Remote control . . . . . | 1 |
| Baterai . . . . .        | 2 |

- Desain dan spesifikasi dapat berubah sewaktu-waktu tanpa pemberitahuan terlebih dahulu.

Diproduksi di bawah lisensi dari Dolby Laboratories. "Dolby", "Pro Logic", dan simbol D-ganda adalah merk dagang dari Dolby Laboratories.

DTS dan dan DTS Digital Out adalah merk dagang terdaftar dari Digital Theater Systems, Inc.