



Mesin Cuci

BUKU PANDUAN

MODEL : WP-600N/WP-602N

Bacalah buku petunjuk ini dengan baik sebelum mengoperasikan alat. Simpan buku ini untuk keperluan di masa mendatang. Simpan nomor model dan nomor seri. Lihat label yang terlampir dibelakang cover dan sampaikan informasi ini ke dealer anda jika alat harus diperbaiki. Mesin cuci ini dibuat dan didesain hanya untuk keperluan rumah tangga.



TINDAKAN PENGAMANAN	3~4
Pengenalan Bagian	4~5
Pemasangan	6~7
Persiapan Sebelum Mencuci	8
Cara Mencuci	9
Cara Membilas	10~11
Cara Mengeringkan	11
Penyelesaian	12
Referensi	12
Perawatan dan Pemeliharaan.	13~14
Petunjuk Perbaikan	14
Spesifikasi	15

- Perusahaan tidak bertanggungjawab atas kerusakan yang disebabkan oleh kelalaian dalam mengikuti petunjuk penggunaan alat.

! PERHATIAN

Selama pengoperasian

- Jangan memasukkan tangan kedalam tabung pengering ketika mesin sedang berjalan.
(Jangan biarkan anak-anak naik keatas mesin atau keatas tabung cuci.)



Area Pemasangan

- Hindari mesin dari terkena air, atau kelembaban yang tinggi. Dapat menyebabkan korslet.



Area Sakelar

- Hindari area sakelar dari terkena air. Dapat menyebabkan korslet atau terbakar.



Motor Pengering

- Setelah menggunakan pengering selama 3 kali berturut-turut atau lebih, diamkan dahulu selama kurang lebih 1 jam.

Bahan Volatil / Mudah Menguap

- Jangan gunakan bahan volatil, seperti Bensin, racun serangga. Jangan meninggalkan zat alkaline seperti pemutih didalam tabung. Permukaan plastik dapat rusak dan melepuh

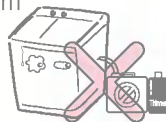

Panas

- Hindari mesin dari pemanas listrik, lilin menyala, api rokok, semprotan serangga, dll. Bentuk plastik dapat berubah atau terbakar.



Outlet Listrik

- Hindari menghubungkan beberapa alat elektronik dalam satu outlet. Dapat menyebabkan kebakaran.

Kabel Power

- Suplai kabel power yang rusak hanya dapat diganti dari pabrik atau agen-agen servisnya untuk menghindari kerusakan yang lebih parah.

Benda Keras

- Keluarkan peniti, gesper, uang logam atau benda keras lainnya sebelum mencuci.

⚠ PERHATIAN

Air panas

- Hindari gunakan air panas diatas 50°C. Dapat merubah bentuk plastik atau malfungsi.



Pemasangan

- Letakkan mesin cuci dalam posisi horizontal. Jika tidak, mesin dapat bergetar dan bersuara.

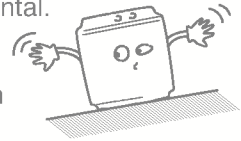

Kabel Power

- Jangan memasukkan kabel power bila tangan anda basah.

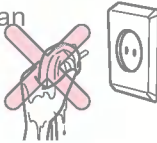

- Cabut kabel power, ketika sedang membersihkan atau ketika mesin cuci tidak dipakai untuk waktu yang lama.

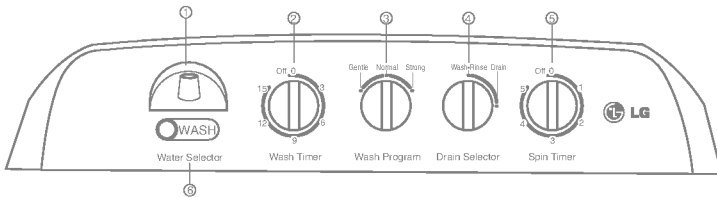
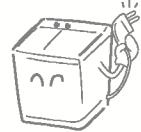

1. Water Supply Inlet

Sambungkan dengan pipa selang dari keran air untuk mengisi tabung

2. Wash Timer

Pilih waktu yang diinginkan untuk mencuci atau membilas.

3. Wash Program

Atur knob ke "GENTLE", "NORMAL", "STRONG" menurut jenis dan jumlah cucian.

4. Drain Selector

Pilih "WASH-RINSE" untuk mencuci dan membilas, dan "DRAIN" untuk mengeluarkan air dari tabung.

5. Spin Timer

Pilih waktu yang diinginkan untuk pengeringan. Batas maksimal adalah 5 min. Jangan putar knob lebih dari batas yang dianjurkan.

6. Water Selector

Pilih "WASH" untuk mensuplai air untuk mencuci dan membilas, dan "SPIN" untuk bilasan pengering.

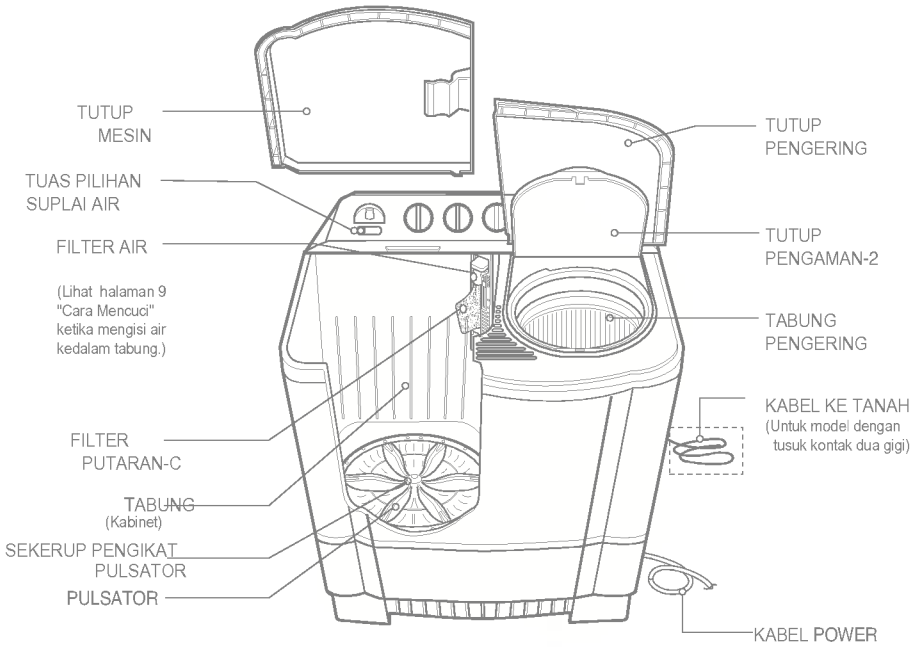

 **Aksesoris**



Area Pemasangan

- Atur pada lantai yang kokoh dan rata.
- Jaga jarak lebih dari 10cm antara lubang mesin dan dinding.
- Penempatan yang salah dapat membuat saluran buangan dengan dinding. mesin rusak dan bersuara.
- Karpet tidak boleh menghalangi lubang ventilasi.

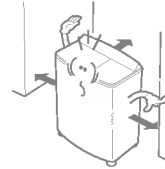

Menghubungkan selang saluran buangan

- Masukkan pipa selang buangan ke lubang saluran buangan yang terletak di bagian belakang mesin cuci.
- Tekan penjepit selang ke mesin cuci seperti yang terlihat pada gambar.

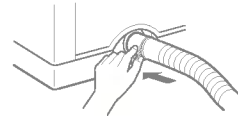
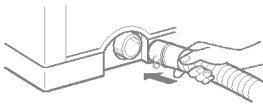

Catatan :

- Selalu periksa arah saluran pembuangan agar tidak melengkung atau bengkok sehingga saluran pembuangan dapat bekerja dengan baik.
- Tinggi saluran pembuangan harus lebih rendah dari bagian bawah mesin cuci agar air pembuangan dapat sepenuhnya keluar.

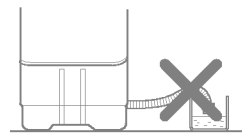
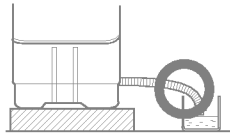
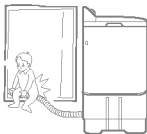

Menghubungkan kabel ke tanah

- Pasanglah kabel ke tanah untuk mencegah korslet karena arus pendek dan kejutan listrik
- Kabel terdapat dibagian belakang mesin. Lilitkan kabel ke pipa air yang terbuat dari logam karena jika pipanya plastik, maka hubungan ke tanah tidak akan berhasil.
- Jangan lilitkan kabel tanah ke pipa gas, penangkal petir, penghubung telepon, dll.

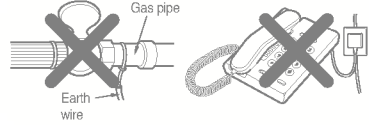

※ PERINGATAN-PEMASANGAN DENGAN TUSUK KONTAK DUA GIGI HARUS DI TANAM

Metode alternatif

- Setelah kabel tanah dililit pada paku tembaga, tanam di tanah basah sedalam 75 cm.
- Lekatkan kabel tanah pada dinding luar outlet
- Jika tidak memungkinkan untuk memasang kabel ke tanah, belilah sebuah penangkal arus pendek (15 mA jika berisi 7.5 mA jika kosong) dan sambungkan ke outlet.

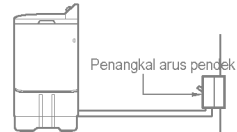
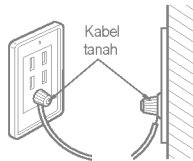
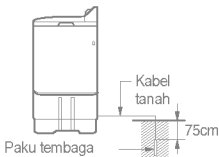

Menghubungkan tusuk kontak

- Masukkan tusuk kontak kedalam outlet.
- Sebelum memasukkan, periksa apakah pengaturan voltase di mesin cuci sesuai dengan voltase di outlet
- Jika AC outlet menggunakan terminal tanah, maka kabel ke tanah tidak diperlukan. Jika tidak, jangan lupa untuk memasang kabel ke tanah (Lihat gambar)
- Penempatan mesin cuci harus sesuai untuk memudahkan tusuk kontak.

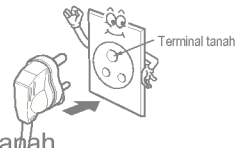

Merubah Voltase (hanya untuk voltase ganda)

Mesin cuci ini dipasang untuk 220V, tapi dapat diubah dari 220V ke 110V(atau 127V). Periksa sumber listrik anda dan ikuti diagram dibawah untuk merubah voltasenya.

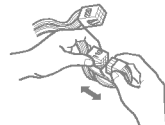
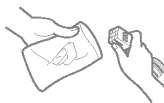

ersiapan

- Masukkan pipa selang air ke lubang saluran air.

- Atur tuas pilihan suplai air ke "WASH" untuk mencuci dan membilas, ke "SPIN" untuk membasahi bilasan pengering.
 - Catatan: Tuas pilihan air tidak boleh berada diposisi bagian tengah (Lihat gambar ) jika tidak, air akan mengalir bersamaan ke dalam tabung pencuci dan pengering.)

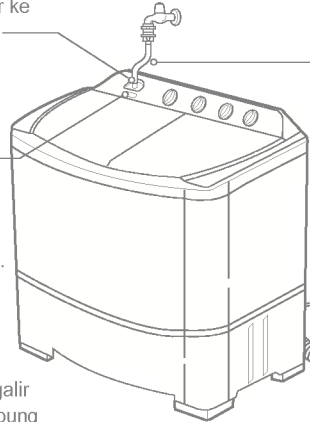

- Pipa selang air

- Masukkan tusuk kontak ke outlet listrik.

- Pipa selang buangan
Pipa diletakkan ke bawah. Selalu turunkan pipa selang buangan ke bawah selama proses mencuci.

belum mencuci

- 1** Periksa label instruksi mencuci pada pakaian.



- 2** Keluarkan semua benda dalam pakaian. Benda yang tertinggal dikantong dapat merusak pakaian dan mesin cuci. (Dapat menyumbat pipa selang saluran buangan)

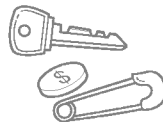

- 3** Pisahkan pakaian yang luntur atau

berwarna .

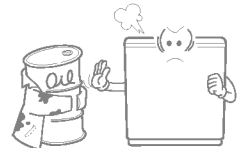

1 Atur Drain Selector ke posisi "WASH-RINSE".



2 Atur tuas Water Selector ke posisi "WASH".



3 Buka keran air dan isi hingga air mencapai tanda "H". Pakaian dapat menyerap banyak air dan tinggi air tidak akan jadi rendah.

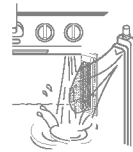

4 Masukkan pakaian dan deterjen secukupnya ke talam tabung. Dan tambahkan air hingga level yang diinginkan.

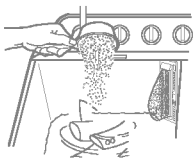

● Lihat TABLE 2 pada REFERENSI di hal 12.

5 Pilih program mencuci ke "GENTLE", "NORMAL", atau "STRONG" sesuai jenis dan jumlah cucian.



● Lihat TABLE 2 pada REFERENSI di hal 12

6 Atur waktu mencuci yang diinginkan.



● Lihat TABLE 2 pada REFERENSI di hal 12 untuk informasi bagaimana menentukan waktu cuci yang tepat.

7 Jika mencuci telah selesai, pindahkan knob Drain Selector ke posisi "DRAIN" dan keluarkan airnya.



8 Mengeringkan dalam tabung pengering

- Pindahkan cucian kedalam tabung pengering.
- Tumpuk cucian satu persatu.
- Letakkan tutup pengaman secara horizontal diatas cucian.
- Atur waktu pengeringan dengan Spin Timer sesuai kebutuhan.





Membilas ekonomis

- Memasahi bilasan dalam pengering sebelum membilas dapat membantu mengeluarkan air sabun dari cucian. Selain itu dapat menghemat air.

<p>1 Setelah mencuci.</p> <ul style="list-style-type: none"> • Pindahkan cucian ke tabung pengering • Letakkan tutup pengaman secara horizontal diatas cucian. 	<p>2 Atur tuas Water Selector ke "SPIN"</p> 	<p>3 Alirkan air ke tabung secukupnya.</p> <p>4 Tutup keran air, letakkan tutup pengaman-2 dan tutup pengering</p> 
<p>5 Atur waktu pengeringan yang diinginkan</p> 	<p>6 Setelah itu, pindahkan cucian ke dalam tabung mencuci untuk membilas</p> 	
<p>7 Atur Drain Selector ke posisi "WASH RINSE" dan isi dengan air secukupnya untuk membilas.</p> 	<p>8 Atur waktu membilas dengan Wash Timer</p> 	<p>9 Setelah membilas, pindahkan cucian ke tabung pengering dan atur waktu pengeringan dengan Spin Timer.</p> 
<p>10 Pindahkan cucian ke tabung mencuci dan ulangi langkah 7 sampai 9.</p>		

Membilas dengan air yang mengalir

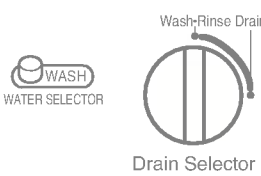
- Bilasan dengan cara ini dapat menghilangkan kotoran dan cukup efisien.

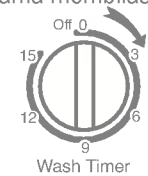
<p>1 Atur knob Drain Selector ke posisi "WASH • RINSE".</p> 	<p>2 Masukkan cucian dalam tabung cuci dan alirkan airnya.</p> 	<p>3 Atur waktu bilas dengan knob Wash Timer dan isi terus dengan air selama membilas.</p> 
--	---	---

1. Letakkan cucian dengan rata dalam tabung pengering.
2. Tekan cucian perlahan.
3. Letakkan tutup pengaman secara horizontal diatas cucian.
4. Letakkan tutup tabung pengering.
5. Atur waktu pengeringan menurut tabel dibawah ini.

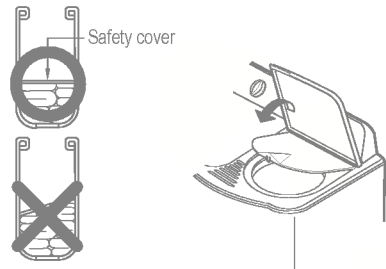

Jenis pakaian	Waktu
Bahan tipis (bahan sintesis, campuran)	1 menit
Mantel (bahan sintesis)	1~3 menit
Pakaian dalam katun	3~5 menit
Sprei, handuk	5 menit

- Jika tabung pengering tidak seimbang dan bergetar berlebihan, hentikan pengeringan, atur kembali pakaian dengan rata dan ulangi pengeringan.
- Jika pengering tidak berhenti dalam 15 detik setelah penutup pengering dibuka, maka mesin dalam keadaan rusak. Hentikan penggunaan mesin secepatnya dan bawalah untuk diperbaiki.

1. Keluarkan cucian dari tabung pengering dan tutup penutupnya.
2. Jika masih ada air ditabung cuci, atur Drain Selector ke posisi "DRAIN" agar air keluar sepenuhnya.
3. Cabut kabel power dari outlet listrik.
4. Bersihkan mesin cuci. (Lihat ke PERAWATAN DAN PEMELIHARAAN di hal 13~14.)



TABEL 1. PETUNJUK BERAT PAKAIAN

Jenis pakaian	Jenis bahan	Berat satuan
Kaos dalam	Katun	150g(53oz)
Saputangan	Katun	50g(1.8oz)
Handuk mandi	Katun	300g(10.6oz)
Kaos	Campuran	200g(7.1oz)
Kaos kaki (1 psg)	Campuran	50g(1.8oz)
Baju tidur (kaos + celana)	Katun	500g(17.6oz)
Baju hangat	Katun	600g(21.2oz)
Baju kerja	Campuran	800g(28.2oz)
Blus	Campuran	200g(7.1oz)

TABEL 2. PETUNJUK MENCUCI

Jenis bahan	Pilihan mencuci	Waktu cuci	Berat cucian	Level air	Jumlah air	Jumlah deterjen
Sintesis, Sutra, Wol, Rajut	GENTLE	2~5 min.	0.5~2 kg	-	30 l	30 g
Katun, Linen	NORMAL	5~10 min.	2~3 kg	-	40 l	40 g
Katun sangat tebal dan linen	STRONG	10~15 min.	3kg ~	H	50 l	50 g

- Catatan:**
- Jumlah cucian dihitung dalam keadaan kering.
 - Jumlah deterjen didasarkan pada deterjen cucian pada umumnya.

- Pastikan untuk mencabut kabel power dari outlet listrik sebelum memulai perawatan dan pemeliharaan.

Membersihkan mesin cuci

■ Jika mesin telah kotor

- Mesin dapat dibersihkan dengan cairan deterjen ringan. Jangan pernah gunakan ampelas atau bahan kimia seperti bensin atau tiner untuk membersihkannya karena bahan seperti ini dapat merusak permukaan plastik dan bagian-bagiannya.

Pulsator

■ Jika sebuah kancing atau benda lain tersangkut dalam pulsator.

1. Gunakan obeng untuk membuka sekerup dibagian tengah pulsator, angkat pulsator lurus keatas lalu ambil kancingnya atau benda lain yang tertinggal didalamnya.
2. Letakkan kembali pulsator dan kencangkan sekerupnya.

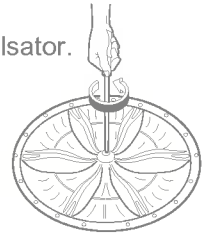

Filter air & Filter putaran-C

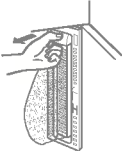
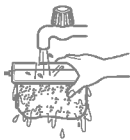
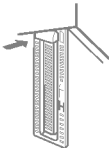
<p>1</p>  <ul style="list-style-type: none"> • Tarik filter air dari mesin cuci sesuai dengan arah tanda panah. 	<p>2</p>  <ul style="list-style-type: none"> • Angkatlah area A dari filter air tersebut. • Keluarkan filter putaran-C sesuai arah tanda panah. 	<p>3</p>  <ul style="list-style-type: none"> • Balikkan jaringnya lalu bilas dengan air.
<p>4</p>  <ul style="list-style-type: none"> • Gunakan sebuah sikat untuk mengangkat semua kotoran yang telah melekat pada filter air. 	<p>5</p>  <ul style="list-style-type: none"> • Masukkan kembali filter air kedalam mesin cuci. 	<p>6</p>  <ul style="list-style-type: none"> • Pasang kembali filter putaran-C kedalam filter air.

- Jika hanya filter putaran-C yang perlu dibersihkan, ikuti langkah 2 → 3 → 6 seperti diatas.

Tabung pengering

- Jika pakaian tersangkut diantara tabung pengering dengan mesin cuci
 1. Buka dan tahan tutup pengaman-1.
 2. Masukkan obeng (Jenis “-”) dalam posisi mengait
 3. Tarik tutup pengaman-1 keatas.
 4. Angkat bagian pakaian yang tersangkut.
 5. Letakkan kembali tutup pengaman-1, tekan kebawah perlahan agar pas dengan tabung pengering.

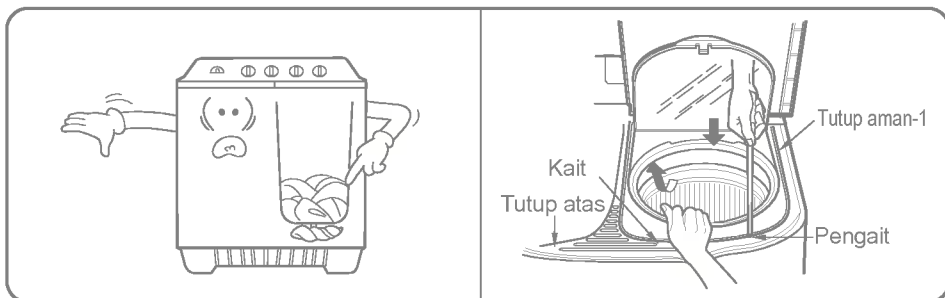

Sebelum diperbaiki

Masalah	Periksa
Motor tidak berjalan,	<ul style="list-style-type: none">• Apakah tusuk kontak kabel power sudah masuk benar?• Apakah penunjuk waktu berada diposisi selain “OFF”?
Tabung pengering tidak berputar	<ul style="list-style-type: none">• Apakah ada pakaian yang tersangkut diantara tabung pengering dan mesin cuci?• Apakah tutup pengering tertutup?• Apakah posisi cucian terkumpul di satu sisi dalam tabung pengering?
Air buangan tidak keluar	<ul style="list-style-type: none">• Apakah katup saluran air tersumbat kotoran?• Apakah posisi pipa selang buangan lebih tinggi dari bagian bawah mesin cuci?

