

عربي  
فارسي  
ENGLISH



موديل: T5100



عربي  
فارسي  
ENGLISH



CE 0700

Revision 1.1  
PRINTED IN KOREA

Part No. MMBB0124006



CE 0700

Revision 1.1  
PRINTED IN KOREA

Part No. MMBB0124006

## هاتف GPRS & MMS

دليل المستخدم

موديل: T5100

الرجاء قراءة هذا الدليل بعناية قبل  
تشغيل جهاز الهاتف. احتفظ به  
كمراجع في المستقبل.

دليل المستخدم

## GPRS & MMS Phone

USER MANUAL

MODEL: T5100

Please read this manual carefully  
before operating your mobile phone.  
And retain it for future reference.

G • P • R • S • & • M • M • S • P • H • O • N • E

G • P • R • S • & • M • M • S • P • H • O • N • E

عربي

## هاتف GPRS & MMS

دليل المستخدم

موديل: T5100

الرجاء قراءة هذا الدليل بعناية قبل  
تشغيل جهاز الهاتف. احتفظ به  
كمراجع في المستقبل.



## مقدمة

نهنئك على شراء الهاتف الجوال T5100 الذي يتميز بالأداء المتقدم وصغر الحجم والمصمم للعمل مع أحدث ما توصلت إليه تكنولوجيا الاتصالات الرقمية للهاتف الجوال.



- يحتوي دليل المستخدم هذا على معلومات هامة حول استخدام وتشغيل هذا الهاتف. الرجاء قراءة جميع المعلومات الواردة بكل دقة من أجل الحصول على أفضل مستويات الأداء ولتجنب إلحاق التلف بالهاتف أو سوء استعماله. إجراء أي نوع من التغييرات أو التعديلات غير المسموح بها صراحة في دليل المستخدم هذا قد يؤدي إلي إلغاء الضمان الخاص بهذا الهاتف.



## توجيهات من أجل الاستخدام الآمن والفعال

الرجاء قراءة تلك التوجيهات البسيطة. بعد انتهاك القوانين من الأمور الخطيرة أو غير الشرعية. يمدك هذا الدليل بالمزيد من المعلومات المفصلة.

### التعرض لطاقة موجات التردد اللاسلكي

معلومات حول التعرض لموجات الراديو (اللاسلكية) ومعدل الامتصاص النوعي (SAR)

لقد تم تصميم موديل الهاتف الجوال T5100 بحيث يتوافق مع شروط السلامة السارية والخاصة بالتعرض للموجات اللاسلكية. وتعتمد هذه الشروط على التوجيهات العلمية التي تتضمن احتياطات السلامة التي تهدف إلى تأمين سلامة جميع الأشخاص بغض النظر عن أعمارهم أو مستوى صحتهم.

• وتستخدم توجيهات التعرض للموجات اللاسلكية وحدة قياس تُعرف باسم (معدل الامتصاص النوعي) أو SAR. يتم إجراء الاختبارات على SAR (معدل الامتصاص النوعي) باستخدام أسلوب معياري مع إرسال الهاتف عند أعلى مستويات الطاقة المعتمدة في جميع حزم التردد المستخدمة.

• على الرغم من إمكانية وجود اختلافات بين مستويات SAR (معدل الامتصاص النوعي) لموديلات هاتف LG المختلفة، إلا أن جميعها مصممة لتفي بالتوجيهات المتعلقة بالتعرض للموجات اللاسلكية.

• الحد الموصى به لمعدل الامتصاص النوعي SAR من قبل اللجنة الدولية للحماية من الإشعاع غير الأيوني (ICNIRP) يبلغ معدله 2 وات/كيلوجرام فوق عشرة (10) جرامات من النسيج البشري.

• تم اختبار أعلى قيمة لمعدل الامتصاص النوعي SAR لموديل الهاتف هذا بتقنية DASY4 للاستخدام في الأذن وقد بلغت 0.592 وات/كيلوجرام (10 جرام).

• معلومات بيانات معدل الامتصاص النوعي SAR بالنسبة لقاطني البلدان/المناطق التي أقرت حد SAR الذي أوصت به جمعية مهندسي الكهرباء والإلكترونيات (IEEE)، والذي يبلغ معدله 1.6 وات/كيلوجرام بما يتجاوز جرام (واحد) من النسيج البشري.



## توجيهات من أجل الاستخدام الآمن والفعال

### العناية بالهاتف وصيانتة

تحذير: لا تستخدم سوى البطاريات والشاحن والملحقات المعتمدة للاستخدام مع موديل الهاتف هذا فقط. قد يؤدي استخدام أي أنواع أخرى غير المعتمدة إلي إبطال أي تصديق أو ضمان ينطبق على الهاتف، وقد يشكل ذلك خطراً.

- لا تقم بفق أجزاء هذه الوحدة. عندما يصبح من الضروري القيام بأعمال الإصلاح، عليك الذهاب إلي أحد فني الخدمة المؤهلين لذلك.
- ابتعد عن الأجهزة الكهربائية مثل أجهزة التلفزيون أو الراديو أو الكمبيوتر.
- يجب الحفاظ على الوحدة بعيداً عن مصادر الحرارة مثل أجهزة التدفئة أو أفران الطبخ.
- تجنب سقوط الوحدة.
- لا تعرض هذه الوحدة للاهتزازات الميكانيكية أو الصدمات.
- قد تتعرض الطبقة الخارجية للهاتف للتلف، إذا تم كسوتها بغطاء ما أو بغطاء مصنوع من الفينيل.
- استخدم قطعة قماش جافة لتنظيف سطح الوحدة الخارجي. (لا تستخدم المواد المذيبة مثل البنزين أو التتر (مخفف الطلاء) أو الكحول).
- لا تعرض هذه الوحدة للأدخنة أو الأتربة بشكل مفرط.
- لا تضع الهاتف بالقرب من بطاقات الائتمان أو تذاكر المواصلات، فمن الممكن أن يؤثر على المعلومات الموجودة على الأشرطة الممغنطة.
- لا تنقر على الشاشة بأداة حادة، وإلا فقد يتسبب ذلك في تلف الهاتف.
- لا تعرض الهاتف للسوائل أو الرطوبة.
- استخدم الملحقات مثل السماعة بكل حرص.
- تجنب ملامسة الهوائي بلا داع.



## التشغيل الفعال للهاتف

للاستمتاع بأفضل مستويات الأداء بأقل قدر ممكن من استهلاك الطاقة، يُرجى اتباع التالي:

- امسك الهاتف عند التحدث مع أي شخص آخر. عند التحدث مباشرة في السماعة، وجه الهوائي بميل لأعلى مع تجاوزه مستوى الكتف. إذا كان هوائي الهاتف قابل للمد والسحب، فيجب مده أثناء إجراء المكالمات.
- لا تمسك بالهوائي عندما يكون الهاتف قيد الاستخدام. إذا قمت بامسك الهوائي، فقد يؤثر ذلك على جودة الاتصال وقد يؤدي كذلك إلى استخدام قدر أكبر من الطاقة اللازمة والتقصير من زمن التشغيل أثناء التحدث والاستعداد.
- إذا كان هاتفك يستخدم الأشعة تحت الحمراء، فلا تقم مطلقاً بتوجيه الأشعة تحت الحمراء إلى بصر (عين) أي شخص.

## الأجهزة الإلكترونية

- جميع الهواتف الجوال قد تتعرض للتداخل (التشوش) مما قد يؤثر في الأداء.
- لا تستخدم هاتفك الجوال بالقرب من الأجهزة الطبية دون الحصول على موافقة بذلك. تجنب وضع الهاتف فوق جهاز تنظيم ضربات القلب، كوضعه في الجيب العلوي مثلاً.
  - قد تؤدي الهواتف الجوال إلى تعرض بعض الوسائل السمعية للمساعدة للتشوش.
  - قد يؤثر التداخل البسيط على أجهزة التلفاز والمذياع والكمبيوتر.

## السلامة على طريق القيادة

اطلع على القوانين واللوائح الخاصة باستخدام الهواتف الجوال في الأماكن التي تقود فيها.



## توجيهات من أجل الاستخدام الآمن والفعال

- لا تستخدم الهواتف المحمولة بدأ أثناء قيادة السيارة.
- أعطي القيادة انتباهك الكامل.
- استعمل طقم الاستخدام غير اليدوي (تحرير اليدين)، إذا كان ذلك متوافراً.
- توقف على جانب الطريق وقم بإيقاف السيارة قبل إجراء مكالمة أو الرد عليها وذلك إذا ما استدعت ظروف القيادة ذلك.
- قد تؤثر طاقة التردد اللاسلكي على بعض الأنظمة الإلكترونية في سيارتك، كمجسم الصوت (الاستريو) وتجهيزات الأمان مثلاً.
- إذا كانت سيارتك مزودة بوسائد هوائية، فلا تعوق مسارها بتجهيزات لاسلكية مثبتة أو محمولة. فمن الممكن أن يتسبب هذا في التعرض لإصابات خطيرة نتيجة.

### مناطق تفجير الألغام

لا تستخدم الهاتف أثناء القيام بعمليات التفجير. انتبه للحدود المسموح بها، وقم باتباع أي لوائح أو قوانين.

### الأمكان القابلة للاشتعال

- لا تستخدم الهاتف داخل محطات التزود بالوقود. ولا تستخدمه بالقرب من الوقود أو المواد الكيميائية.
- لا تقم بنقل أو تخزين الغازات أو السوائل القابلة للاشتعال أو المواد المتفجرة في مقصورة السيارة التي يوجد بها هاتفك الجوال والملحقات الخاصة به.

### على متن الطائرة

- قد تسبب الأجهزة اللاسلكية حدوث تداخل (تشوش) في الطائرات.
- قم بإغلاق (إيقاف تشغيل) هاتفك الجوال قبل الصعود على متن الطائرة.
- لا تقم باستعمال الهاتف في المطار بدون موافقة الطاقم.



## الأطفال

ينحفظ الهاتف في مكان آمن بعيداً عن متناول الأطفال. لأنه يشتمل على أجزاء صغيرة قد تسبب خطر الإصابة بالاختناق في حال فكها.

## مكالمات الطوارئ

قد لا تتاح مكالمات الطوارئ في شبكات الهواتف الخلوية. لذا، لا يجب أبداً أن تعتمد فقط على الهاتف لإجراء مكالمات الطوارئ. عليك مراجعة ذلك مع مزود الخدمة المحلي لديك.

## معلومات عن البطارية والعناية بها

- لا يلزمك إفراغ شحنة البطارية بالكامل قبل إعادة الشحن. فبخلاف بقية أنظمة البطاريات الأخرى، لا يوجد أي تأثير للذاكرة من شأنه أن يضعف من أداء البطارية.
- لا تستخدم سوى بطاريات وشاحن LG فقط. لقد تم تصميم شاحن LG ليزيد من عمر البطارية.
- لا تقم بفك حزمة البطارية أو قصر دائرتها.
- حافظ على نظافة الوصلات المعدنية الخاصة بحزمة البطارية.
- قم باستبدال البطارية عند عدم توفيرها مستوى الأداء المطلوب. من الممكن إعادة شحن حزمة البطارية مئات المرات حتى يحين الوقت الذي يلزم استبدالها فيه.
- أعد شحن البطارية في حال عدم استخدامها لفترة زمنية طويلة لزيادة فترة القابلية للاستخدام.
- لا تعرض شاحن البطارية لضوء الشمس المباشر ولا تستخدمه في أماكن عالية الرطوبة، مثل دورات المياه.
- لا تترك البطارية في الأماكن الحارة أو الباردة، لأن ذلك قد يقلل من أدائها.



### 12 ميزات T5100 .....

- 12 ..... أجزاء الهاتف
- 17 ..... كاميرا رقمية 1.3 ميغا بكسل مزودة بعدسة DSC
- 21 ..... معلومات الشاشة

### 23 بدء التشغيل .....

- 23 ..... تركيب بطاقة SIM وبطارية الهاتف
- 25 ..... شحن البطارية
- 26 ..... فصل الشاحن
- 27 ..... تشغيل وإيقاف تشغيل الهاتف
- 27 ..... رموز الوصول (تمكين الاستخدام)
- 28 ..... كلمة سر حظر المكالمات

### 29 الوظائف العامة .....

- 29 ..... إجراء المكالمات والرد عليها
- 32 ..... إدخال نص
- 36 ..... دليل الهاتف
- 36 ..... قائمة خلال المكالمة
- 38 ..... المكالمات متعددة الأطراف أو مكالمات المؤتمرات

### 40 سرد وظائف القوائم .....

### 42 (تابع) تحديد الوظائف والخيارات .....

### 43 الخصائص [قائمة 1] .....

- 43 ..... وضع اهتزاز فقط [قائمة 1-1]
- 43 ..... صامت [قائمة 1-2]
- 43 ..... عام [قائمة 3-1]
- 43 ..... عال [قائمة 4-1]
- 43 ..... وضع سماعات الرأس [قائمة 5-1]
- 43 ..... وضع سيارة [قائمة 6-1]



- 46** ..... **سجل المكالمات [قائمة 2]**
- 46 ..... • مكالمات لم يرد عليها [قائمة 2-1]
  - 47 ..... • مكالمات مستقبلية [قائمة 2-2]
  - 48 ..... • مكالمات مطلوبة [قائمة 2-3]
  - 48 ..... • مسح المكالمات الحديثة [قائمة 2-4]
  - 49 ..... • مدة المكالمات [قائمة 2-5]
  - 49 ..... • تكاليف المكالمات [قائمة 2-6]
  - 50 ..... • إعدادات التكلفة [قائمة 2-7]
  - 51 ..... • معلومات GPRS [قائمة 2-8]
- 52** ..... **أدوات [قائمة 3]**
- 52 ..... • أسياني [قائمة 3-1]
  - 54 ..... • مفضلات [قائمة 3-2]
  - 54 ..... • محول وحدات القياس [قائمة 3-3]
  - 55 ..... • آلة حاسبة [قائمة 3-4]
  - 56 ..... • التوقيت العالمي [قائمة 3-5]
  - 57 ..... • مسجل الصوت [قائمة 3-6]
  - 58 ..... • الأشعة تحت الحمراء [قائمة 3-7]
- 60** ..... **منظم المواعيد [قائمة 4]**
- 60 ..... • دليل الهاتف [قائمة 4-1]
  - 66 ..... • المنبه [قائمة 4-2]
  - 66 ..... • المجدول [قائمة 4-3]
  - 68 ..... • المذكرة [قائمة 4-4]
- 70** ..... **الرسائل [قائمة 5]**
- 70 ..... • رسائل نصية [قائمة 5-1]
  - 75 ..... • رسائل وسائط متعددة (MMS) [قائمة 5-2]
  - 80 ..... • رسائل صوتية [قائمة 5-3]



81	• خدمة المعلومات [قائمة 4-5]
82	• نماذج [قائمة 5-5]
84	• بطاقة اسم [قائمة 6-5]
84	• فحص الذاكرة [قائمة 7-5]
<b>85</b>	<b>الكاميرا [قائمة 6]</b>
86	• التقاط الصور [قائمة 1-6]
89	• التقاط أفلام [قائمة 2-6]
90	• لقطة بإطار [قائمة 3-6]
90	• معرض صوري [قائمة 4-6]
93	• معرض أفلامي [قائمة 5-6]
94	• إعدادات الكاميرا [قائمة 6-6]
95	• حالة الذاكرة [قائمة 7-6]
<b>96</b>	<b>وسائط متعددة [قائمة 7]</b>
96	• مشغل MP3 [قائمة 1-7]
99	• الألباب [قائمة 2-7]
99	• جافا [قائمة 3-7]
<b>103</b>	<b>الخدمة [قائمة 8]</b>
103	• إنترنت [قائمة 1-8]
107	• خدمات SIM [قائمة 2-8]
<b>108</b>	<b>الإعدادات [قائمة 9]</b>
108	• التاريخ والوقت [قائمة 1-9]
109	• إعدادات المكالمات [قائمة 2-9]
113	• إعدادات الهاتف [قائمة 3-9]
114	• إعدادات الحماية [قائمة 4-9]
117	• إعدادات الشبكة [قائمة 5-9]



- 117 ..... إعدادات GPRS [قائمة 6-9]
- 119 ..... إعادة تعيين ضبط المصنع [قائمة 7-9]
- 120 ..... أسئلة وأجوبة
- 123 ..... الملحقات
- 124 ..... بيانات فنية



### أجزاء الهاتف

#### المنظر الأمامي

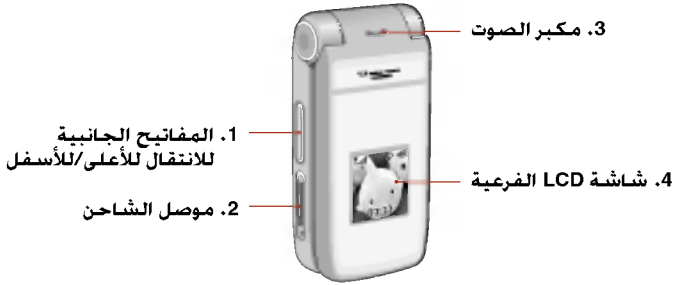

#### 1. المفاتيح الجانبية للانتقال للأعلى/للأسفل

- اضغط مع الاستمرار على هذا المفتاح لعرض الوقت الحالي على شاشة LCD الفرعية.
- التحكم في مستوى صوت نغمة لوحة المفاتيح في وضع الاستعداد أثناء فتح باب الهاتف الصدفي الشكل.
- التحكم في مستوى صوت سماعة الأذن أثناء إجراء مكالمة هاتفية.
- استخدم هذه المفاتيح للتكبير/التصغير في وضع المعاينة الخاص بالكاميرا.
- التحكم في مستوى الصوت أثناء تشغيل مقاطع الفيديو، MP3 أو ألعاب.

2. **موصل الشاحن:** قم بتوصيل شاحن الطاقة هنا للشحن. قم أيضاً بتوصيل كبل USB هنا لاستخدام برنامج "PC sync" متزامنة الكمبيوتر.

3. **مكبر الصوت**

4. **شاشة LCD الفرعية**



## المنظر الخلفي

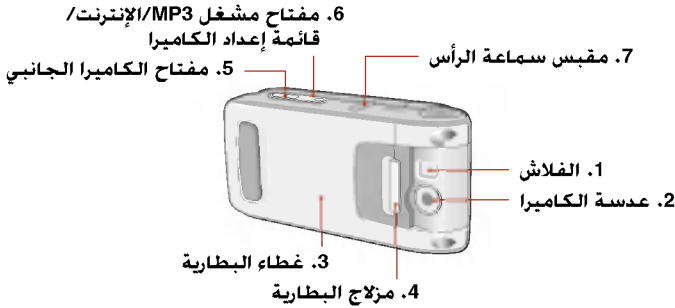

1. الفلاش
2. عدسة الكاميرا

### ملاحظة

- إذا كان هناك اتساخ على عدسة الكاميرا، فقد يؤثر على جودة الصورة.



3. غطاء البطارية
4. مزلاج البطارية: اضغط على هذا المزلاج لفتح غطاء البطارية.
5. مفتاح الكاميرا الجانبي: اضغط واستمر في الضغط لأسفل على هذا المفتاح لفتح وحدة الكاميرا. ثم استخدم هذا المفتاح لالتقاط لقطة.
6. مفتاح مشغل MP3/الإنترنت/ قائمة إعداد الكاميرا
  - اضغط واستمر في الضغط لأسفل على هذا المفتاح لتشغيل/ إيقاف تشغيل مشغل MP3 عندما يكون الهاتف مغلقاً.
  - بعد فتح الهاتف، يؤدي الضغط طويلاً على هذا المفتاح إلى الاتصال بالإنترنت.
  - (الكاميرا) في وضع المعاينة، اضغط على هذا المفتاح لفتح قائمة إعداد الكاميرا وتأكد الاختيار.
7. مقبس سماعة الرأس: قم بتوصيل سماعة الرأس هنا.

## مميزات T5100



### منظر الهاتف وهو مفتوح





1. سَمَاعَةُ الأذُن
2. شاشة LCD: لعرض رموز حالة الهاتف وعناصر القائمة ومعلومات الويب والصور والمزيد بكل الألوان.
3. عدسة الكاميرا
4. مفاتيح التأكيد/مفتاح الإنترنت: تحديد خيارات القائمة وتأكيدها.  
الإجراءات.  
• في وضع الانتظار، الضغط مع الاستمرار على هذا المفتاح لأسفل يؤدي إلى الاتصال بالإنترنت.
5. الميكروفون: يمكن كتم صوت الميكروفون أثناء المكالمات من أجل الخصوصية. (انظر صفحة 37).
6. 12. مفتاح الاختيار الأيسر / مفتاح الاختيار الأيمن: كل من هذين المفتاحين يؤدي الوظيفة التي يشير إليها النص المعروض على الشاشة فور الضغط على أي منهما.
7. المفتاح المجدول: مفتاح دخول مختصر لقائمة المجدول. للتنقل
8. مفتاح الإرسال: لطلب رقم الهاتف والرد على المكالمات الواردة. يمكنك كذلك الوصول وبسرعة إلى آخر المكالمات الواردة والمكالمات الصادرة والمكالمات التي لم يُرد عليها بالضغط على المفتاح في وضع الاستعداد.
9. مفتاح الوظائف الخاصه (☰) (☰)  
• في وضع الانتظار، اضغط مع الاستمرار على هذا المفتاح لإجراء مكالمة من خلال الاتصال الصوتي.  
• الموقت الذاتي: في وضع الالتقاط بالكاميرا، اضغط على هذا المفتاح لتنشيط / إلغاء تنشيط الموقت الذاتي. يمكنك ضبط وقت التأخير المطلوب باستخدام قائمة وضع الموقت قائمة [قائمة 4-6-6]. (انظر صفحة 95).
10. الفلاش: في وضع المعاينة، يمكنك تشغيل / إيقاف تشغيل الفلاش عند الضغط على (☰). ويمكنك أيضا ضبط وضع الفلاش المطلوب باستخدام قائمة وضع الفلاش [قائمة 5-6-6]. (انظر صفحة 95).



## مميزات T5100

11. **مفاتيح التنقل:** يستخدم للتنقل عبر القوائم وتحريك المؤشر. يمكنك أيضاً استخدام هذه المفاتيح للوصول السريع إلى الوظائف التالية.
  - مفتاح التنقل العلوي: بالضغط على هذا المفتاح في وضع الاستعداد، يمكنك البحث في دليل الهاتف بحسب الاسم.
  - مفتاح التنقل لأسفل: مفتاح مختصر للدخول إلى قائمة المفضلات.
  - مفتاح التنقل الأيسر: مفتاح اختصار للدخول إلى قائمة الأوضاع.
  - مفتاح التنقل الأيمن: مفتاح اختصار للدخول إلى البريد الوارد.
13. **مفتاح الكاميرا:** يستخدم لميزة الكاميرا.
  - وفي وضع الانتظار، اضغط على هذا المفتاح مرة واحدة للانتقال إلى قائمة الكاميرا. الضغط لفترة طويلة على هذا المفتاح يؤدي إلى فتح عدسة تحديد المنظر. ثم استخدم هذا المفتاح لالتقاط لقطة.
14. **مفتاح المسح:** يقوم بحذف حرف في كل ضغطة. اضغط على المفتاح لمسح جميع المدخلات. كما يستخدم أيضاً للرجوع إلى الشاشة السابقة.
15. **مفتاح الإنهاء/التشغيل:** يستخدم لإنهاء المكالمات أو لرفضها وكذلك للرجوع إلى وضع الاستعداد. اضغط على هذا المفتاح لتشغيل/إيقاف تشغيل الهاتف.
16. **مفاتيح الحروف الأبجدية الرقمية:** لإدخال الأرقام والأحرف وبعض الحروف الخاصة.
17. **مفتاح الوظائف الخاصة (F4):**
  - اضغط مع الاستمرار لإدخال فترة توقف مؤقتة أثناء كتابة أحد أرقام الهاتف.
  - الفلاش: في وضع الالتقاط بالكاميرا، يمكنك تشغيل / إيقاف الفلاش باستخدام هذا المفتاح.
18. **تقويب حزام الحمل**



## كاميرا رقمية 1.3 ميغا بكسل مزودة بعدسة DSC

تقوم شاشة LCD المرنة بالدوران بمقدار يصل إلى 180 درجة عكس اتجاه عقارب الساعة، وهي تعمل كعدسة لتحديد المنظر، ويمكنك من التقاط الصور بسهولة وفاعلية. عند لف باب الهاتف الصدفي الشكل 180 درجة، يمكنك استخدام شاشة LCD الرئيسية كشاشة خارجية. وتعمل عمل الكاميرا الرقمية تقريباً.

### ملاحظة

- تقوم بلف شاشة LCD بقوة، لا تحاول لف شاشة LCD في اتجاه عقارب الساعة.



ويمكنك هذا الوضع من التقاط لقطات شخصية.

## مميزات T5100



بعد لف باب الهاتف الصدفي الشكل 180 درجة، وفي وضع غلق باب الهاتف الصدفي الشكل، يمكنك استخدام الهاتف ككاميرا رقمية.



① منفذ الأشعة تحت الحمراء

② مقبس سماعة الرأس

③ مفتاح قائمة إعداد الكاميرا/التأكيد: في وضع المعاينة يقوم بفتح قوائم إعداد الكاميرا ويؤكد الاختيار.

### ملاحظة



• يمكنك أيضاً تشغيل ملفات MP3 بالضغط طويلاً على هذا المفتاح، عندما يكون باب الهاتف الصدفي الشكل مغلقاً.

④ مفتاح الكاميرا الجانبي: اضغط واستمر في الضغط لأسفل على هذا المفتاح لفتح وحدة الكاميرا، ثم اضغط على هذا المفتاح لالتقاط لقطة.



- ⑤ **شاشة LCD الرئيسية:** عند التقاط صورة، تعمل الشاشة عمل عدسة تحديد المنظر.
- ⑥ **المفاتيح الجانبية للانتقال للأعلى/للأسفل:** تستخدم لتحريك المؤشر يساراً أو يميناً. يمكنك التكبير/التصغير باستخدام هذه المفاتيح.

### **التقاط الصور في وضع غلق باب الهاتف الصدفي الشكل**

1. قم بلف باب الهاتف الصدفي الشكل 180 درجة لإخراج شاشة LCD الرئيسية.
2. اضغط واستمر في الضغط لأسفل على مفتاح الكاميرا الجانبي (4) لمدة تزيد عن ثانيتين. يعمل على فتح وحدة الكاميرا وفتح شاشة المعاينة.

#### **ملاحظة**



- في وضع المعاينة، سيؤدي عدم استخدام أي مفتاح لمدة دقيقتين إلى غلق وحدة الكاميرا والرجوع إلى وضع الاستعداد.

3. اضبط البؤرة على الهدف المراد تصويره، ثم اضغط على المفتاح الجانبي لشاشة LCD بالكاميرا (4). فيتم حفظ الصورة الملتقطة في معرض صوري [القائمة 4-6]. (ارجع إلى صفحة 90 بخصوص معرض صوري)
4. قبل التقاط لقطة، يمكنك ضبط الاختيارات الآتية بالضغط على مفتاح قائمة إعداد الكاميرا (8).



- ① **السطوع:** تتوفر 6 درجات.
- ② **توازن الضوء الأبيض:** تتوفر 5 إعدادات هي تلقائي وضوء النهار وساطع وغائم وفلورسنت.
- ③ **الدقة:** تحديد الدقة المطلوبة. ارجع إلى صفحة 88.
- ④ **وضع الألوان:** تتوفر 5 إعدادات، ألوان وأحادي وبني داكن وأزرق وسالب.
- ⑤ **وضع الالتقاط:** التحديد بين لقطة واحدة ولقطات متعددة.
- ⑥ **معرض الصور:** بعد التقاط لقطة، يمكنك استخدام هذا الخيار لفحص الصورة الملتقطة.
- ⑦ **إنهاء:** تحديد هذا الخيار للخروج من قائمة الإعدادات.



للاتنتقال بين قوائم الإعدادات، استخدم المفاتيح الجانبية للانتقال للأعلى/للأسفل (⑥).

بعد تحديد إحدى القوائم، اضغط على مفتاح قائمة إعداد الكاميرا (③) لفتح القائمة.

حدد القيمة المطلوبة باستخدام المفاتيح الجانبية للانتقال للأعلى/للأسفل (⑥)، ثم اضغط على مفتاح قائمة إعداد الكاميرا (③) للتأكيد.



## معلومات الشاشة

الجدول التالي يصف مؤشرات أو رموز الشاشة المتعددة التي تظهر على شاشة عرض الهاتف.

### الرموز التي تظهر على الشاشة

الوصف	الرمز
يشير إلى مدى قوة إشارة الشبكة.	
يشير إلى أن الاتصال جاري.	
يشير إلى استخدام خاصية التجوال على شبكة أخرى.	
يشير إلى توافر خدمة GPRS.	
يشير إلى الانتهاء من ضبط المنبه وتشغيله.	
يشير إلى حالة شحن البطارية.	
يشير إلى استلام رسالة نصية.	
يشير إلى استلام رسالة صوتية.	
يشير إلى استلام رسالة وسائط متعددة MMS.	
يشير إلى تنشيط وظيفة تحويل المكالمات.	
يشير إلى ضبط خاصية الرنين بالاهتزاز.	
يشير إلى تنشيط وضع النغمة المرتفعة.	
يشير إلى تنشيط الوضع الصامت.	
يشير إلى تنشيط وضع سماعة الرأس.	

## مميزات T5100



الوصف	الرمز
يشير إلي تنشيط وضع السيارة.	
يشير إلي تنشيط الوضع العام.	
يشير إلي إمكانية استخدامك لخدمة الرسائل الإعلانية.	
يشير إلي وجود معد لديك لليوم المحدد في قائمة جدول المهام.	
يشير إلي وصول الهاتف إلي شبكة وab (WAP).	
يشير إلي استخدامك لنظام GPRS.	
يشير إلي دخولك صفحة الحماية.	



## بدء التشغيل

### تركيب بطاقة SIM وبطارية الهاتف

تأكد من غلق الهاتف قبل إخراج البطارية.

1. انزع غطاء البطارية.

اضغط على مزلاج تحرير البطارية وادفع غطاء البطارية نحو الجزء السفلي من الهاتف. وقم بإزالة غطاء البطارية.



#### ملاحظة

• إخراج البطارية من الهاتف وهو قيد التشغيل قد يؤدي إلى حدوث خلل بالهاتف.



2. قم بإخراج البطارية.

أمسك بالطرف العلوي من البطارية وأخرج البطارية من حاويتها.



## بدء التشغيل



### 3. قم بتركيب بطاقة SIM.

قم بإدخال بطاقة SIM في الحامل. ضع بطاقة SIM في الحامل المخصص لها. يجب التأكد من إدخال بطاقة SIM بشكل صحيح وأن منطقة التوصيل الذهبية الموجودة بالبطاقة موجهة للأسفل. لإخراج بطاقة SIM، اضغط لأسفل برفق واجذبها في الاتجاه العكسي.



لإخراج بطاقة SIM



لإدخال بطاقة SIM

### ملاحظة

- من الممكن تلف حافة التوصيل المعدنية لبطاقة SIM بسهولة عن طريق الخدش. يجب بذل عناية خاصة لبطاقة SIM أثناء التعامل معها. اتبع التعليمات المرفقة مع بطاقة SIM.



### 4. قم بتركيب البطارية.

أدخل الجزء السفلي من البطارية أولاً في الطرف السفلي من حاوية البطارية. ادفع الجزء العلوي من البطارية للأسفل حتى تستقر في مكانها.

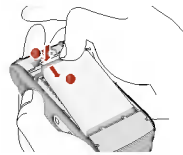



## 5. أعد غطاء البطارية إلى مكانه.

ضع غطاء البطارية بمكانه في الهاتف  
وادفعه حتى سماعة طقطة قفل المزلاج.



## شحن البطارية

لا تستخدم سوى شاحن الطاقة المرفق مع هاتفك.

1. بعد وضع البطارية في مكانها بالهاتف،  
قم بتوصيل سلك محول التيار بالجانب  
الأيسر من الهاتف. ارفع غطاء موصل  
الشاحن وأدره 180 درجة. تأكد من اتجاه  
السهم الموجود على موصل السلك نحو  
مقدمة الهاتف.



### ملاحظة

- نقم بطي الغطاء المطاطي لفتح  
غطاء موصل الشاحن بالهاتف.



2. قم بتوصيل الطرف الآخر من الشاحن  
بمقبس تيار كهربائي.

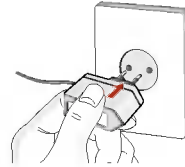

## بدء التشغيل



### تنبيه

- استخدام ملحقات غير معتمدة قد يؤدي إلى تلف الهاتف وإلغاء الضمان الخاص به.
- لا تضغط بقوة على الموصل، حيث قد يؤدي ذلك إلى تلف الهاتف و/أو شاحن الطاقة.



### ملاحظة

- يتم عرض رسالة "جاري شحن البطارية" على الشاشة بعد توصيل شاحن السفر. في حالة فراغ البطارية تماماً فقط، يستغرق عرض رسالة "جاري شحن البطارية" وقتاً طويلاً.



## فصل الشاحن

1. عند الانتهاء من عملية الشحن، تتوقف الأشرطة المتحركة برمز البطارية ويتم عرض "Full" "مكتمل الشحن" على شاشة عرض الهاتف.
2. انزع الشاحن من مصدر التيار الكهربائي. قم بفصل الشاحن عن الهاتف بواسطة الضغط على الألسنة الرمادية اللون الموجودة على جانبي الموصل، ثم اسحب الموصل للخارج.



### ملاحظة

- يجب التأكد من شحن البطارية شحناً كاملاً قبل استخدام الهاتف للمرة الأولى.
- لا تقم بإخراج البطارية أو بطاقة SIM أثناء الشحن.
- إذا كانت البطارية غير مشحونة على نحو صحيح، فالرجاء إيقاف تشغيل الهاتف، ثم تشغيله بواسطة مفتاح التشغيل، ثم أعد شحن البطارية. بعد القيام بفك البطارية ثم إعادة تركيبها، يرجى إعادة شحن البطارية. بعد القيام بفك البطارية ثم إعادة تركيبها، يرجى محاولة إعادة شحن البطارية.





## تشغيل وإيقاف تشغيل الهاتف

### تشغيل الهاتف

1. قم بتركيب بطارية الهاتف وكذلك توصيل الهاتف بمصدر طاقة خارجي مثل شاحن السفر أو شاحن الولاة أو طقم الاستخدام غير اليدوي في السيارة (تحرير اليبدين). أو قم بتركيب حزمة بطارية مشحونة في الهاتف.
2. اضغط على مفتاح  لثوان قليلة حتى تضيء شاشة LCD.
3. بناء على حالة إعداد طلب رقم التعريف الشخصي PIN code، يمكن أن تضطر إلى إدخال رقم التعريف الشخصي PIN.

### إيقاف تشغيل الهاتف

1. اضغط على مفتاح  لثوان قليلة حتى تنطفئ شاشة LCD.

## رموز الوصول (تمكين الاستخدام)

يمكنك استخدام رموز الوصول (تمكين الاستخدام) المشروحة في هذا القسم لتجنب الاستخدام غير المرخص به لهاتفك. يمكن تغيير رموز الوصول (تمكين الاستخدام) (باستثناء رمز PUK و PUK2) عن طريق استخدام خاصية تغيير الرموز من [قائمة 4-5-9]. انظر صفحة 117.

### رقم التعريف الشخصي PIN (من 4 إلى 8 أرقام)

يحمي رمز PIN (رقم التعريف الشخصي) بطاقتك SIM من الاستعمال غير المرخص. عادة ما يتم تزويد رمز PIN (رقم التعريف الشخصي) مع بطاقة SIM. وعند ضبط إعداد طلب إدخال رمز PIN على تمكين، فإن هاتفك سيطلب منك إدخال رمز PIN في كل مرة تقوم فيها بتشغيل الهاتف. وعلى النقيض، فعند ضبط إعداد طلب إدخال رمز PIN على تعطيل، يتصل هاتفك بالشبكة مباشرة دون الحاجة لإدخال رمز PIN.



## بدء التشغيل

### رمز PIN2 (من 4 إلى 8 أرقام)

يلزم رمز PIN2، والمرفق مع بعض بطاقات SIM، للوصول إلى بعض الوظائف، مثل الإخطار بتكلفة المكالمات و رقم الاتصال المحدد. تكون هذه الوظائف متاحة فقط في حالة دعم بطاقة SIM لها، للمزيد من المعلومات، عليك الرجوع إلى مزود الشبكة.

### رمز PUK (من 4 إلى 8 أرقام)

يلزم رمز PUK (مفتاح إزالة منع PIN) لتغيير رمز PIN تم منعه. قد يرفق رمز PUK مع بطاقة SIM. وإذا لم يكن مرفقاً، فعليك الاتصال بمشغل الشبكة لمعرفة الرمز. وفي حال فقدان الرمز، يجب كذلك الاتصال بمشغل الشبكة.

### رمز PUK2 (من 4 إلى 8 أرقام)

يلزم رمز PUK2، المرفق مع بعض بطاقات SIM، لتغيير رمز PUK2 منعه. وفي حالة فقدان الرمز، يجب الاتصال بمشغل الشبكة أيضاً.

### رمز الحماية (من 4 إلى 8 أرقام)

يقوم رمز الحماية بحماية الهاتف من الاستخدام غير المرخص. رمز الحماية الافتراضي مضبوط على "0000" ويلزم إدخال رمز الحماية للقيام بحذف جميع مدخلات الهاتف ولتنشيط قائمة إعادة تعيين الإعدادات. كذلك، يتطلب إدخال رمز الحماية لتمكين أو تعطيل وظيفة قفل الهاتف وذلك لمنع الاستخدام غير المرخص لهاتفك. يمكن تعديل الإعداد الافتراضي لرمز الحماية من قائمة إعدادات الحماية.

### كلمة سر حظر المكالمات

يتم طلب إدخال كلمة سر حظر المكالمات عند استخدامك لخاصية حظر المكالمات. يمكنك الحصول على كلمة السر من مشغل الشبكة إذا كنت مشتركاً بهذه الوظيفة. لمزيد من التفاصيل، انظر صفحة 115.



## الوظائف العامة

### إجراء المكالمات والرد عليها

#### إجراء مكالمة

1. يجب التأكد من أن الهاتف قيد التشغيل.
2. قم بإدخال رقم الهاتف بما في ذلك كود المنطقة. لتعديل رقم ما على شاشة LCD، اضغط على مفاتيح التنقل باليمين/اليسار بغرض تحريك المؤشر إلى الوضع المرغوب أو الضغط بكل بساطة على مفتاح المسح (C) لمسح عدد واحد مع كل ضغطة. ◀ اضغط مع الاستمرار على مفتاح المسح (C) لمحو الرقم بأكمله.
3. اضغط على مفتاح الإرسال (R) لطلب الرقم.
4. لإنهاء المكالمة، اضغط على مفتاح الإنهاء (E) أو على مفتاح الاختيار الأيمن. يمكنك أيضا إنهاء المكالمة بواسطة إغلاق الغطاء.

#### إجراء مكالمة باستخدام مفتاح الإرسال

1. في وضع الاستعداد، يؤدي الضغط على مفتاح الإرسال (R)، إلى عرض آخر أرقام الهاتف الواردة والصادرة وأرقام الهاتف التي لم يتم الرد عليها على شاشة العرض.
2. قم بتحديد الرقم المراد طلبه عن طريق استخدام مفتاح التنقل العلوي/السفلي.
3. اضغط على (R).

#### إجراء مكالمة دولية

1. استمر في الضغط على المفتاح (03) لتحديد بادئة الاتصالات الدولية. تقوم علامة "+" تلقائياً بتحديد كود الدخول الدولي.
2. قم بإدخال كود البلد ثم كود المنطقة ثم رقم الهاتف.
3. اضغط على (R).



### إنهاء المكالمة

عند الانتهاء من مكالمتك، اضغط على مفتاح (⏏) الإنهاء.

### إجراء مكالمة باستخدام دليل الهاتف

يمكنك تخزين الأسماء وأرقام الهاتف التي تقوم بطلبها بشكل مستمر في بطاقة SIM و/أو ذاكرة الهاتف والتي يطلق عليها دليل الهاتف. يمكنك طلب الرقم عن طريق البحث وبكل بساطة عن الاسم المراد الاتصال به في دليل الهاتف. لمزيد من المعلومات المفصلة حول مزايا دليل الهاتف، الرجاء الرجوع إلى صفحة 65-60.

### ضبط مستوى الصوت

إذا رغبت في ضبط مستوى الصوت الخاص بسماعة الأذن أثناء المكالمة، استخدم المفاتيح الجانبية (⏮) . اضغط على الجزء العلوي من المفتاح الجانبي لزيادة الصوت وعلى الجزء السفلي من المفتاح الجانبي لتقليل مستوى الصوت.

### ملاحظة

- في وضع الاستعداد وعندما تكون لوحة المفاتيح مسحوبة لأسفل، فإن الضغط على المفاتيح الجانبية سيؤدي إلى ضبط مستوى صوت نغمة المفاتيح.



### الرد على مكالمة

عند استلام (تلقي) مكالمة، يصدر الهاتف رنين ويتم عرض رمز الهاتف الومض على شاشة الهاتف. إذا تم التعرف على هوية المتصل، فسيتم عرض رقم هاتف المتصل (أو اسمه إذا كان مخزناً في دليل الهاتف) على شاشة العرض. يدعم هذا الهاتف ميزة تعريف هوية المتصل بالصورة.



1. للرد على مكالمة واردة، قم بسحب لوحة المفاتيح لأسفل.  
(عند ضبط فتح الغطاء باعتباره وضع الرد. انظر صفحة 110  
[قائمة 2-2-9].)

#### ملاحظة



- إذا كان وضع الرد مضبوطاً على أي مفتاح (انظر صفحة 110)، فإن الضغط على أي مفتاح سيؤدي إلى الرد على المكالمة ما عدا مفتاح  أو مفتاح الاختيار الأيمن.

2. ولإنهاء المكالمة، اغلق الغطاء أو اضغط على المفتاح .
- ◀ لرفض مكالمة واردة، اضغط مع الاستمرار على أحد المفاتيح الجانبية الموجودة بالجانب الأيسر للهاتف بدون فتح الهاتف.
  - ◀ يمكن الرد على المكالمات أثناء استخدام دليل الهاتف أو ميزات القوائم الأخرى.

#### الوضع المخصص (السريع)

يمكنك تنشيط وضع الأماكن الرسمية بالضغط مع الاستمرار على مفتاح التنقل الأيسر (⌘) بعد فتح الهاتف.

#### قوة الإشارة

يمكنك التحقق من قوة إشارة هاتفك بواسطة مؤشر الإشارة (📶) الموجود على شاشة LCD بهاتفك الجوال. قد تختلف قوة الإشارة، خصوصاً في داخل المباني، التحرك بالقرب من النافذة قد يحسن من مستوى استقبال الإشارة.



### إدخال نص

يمكنك إدخال الحروف الأبجدية الرقمية بواسطة استخدام لوحة مفاتيح الهاتف. على سبيل المثال، تخزين الأسماء في دليل الهاتف وكتابة الرسائل وإنشاء رسالة ترحيب شخصية أو إدراج الأحداث في سجل، كل ما يلزم هو إدخال نص. وتتوافر الطرق التالية الخاصة بإدخال النص في هاتفك.

#### وسيلة T9

يتيح لك هذا الوضع إدخال الكلمات بواسطة الضغط على المفاتيح ضغطاً واحدة فقط لكل حرف تريد إدخاله. كل مفتاح من مفاتيح لوحة مفاتيح الهاتف مزود بأكثر من حرف واحد. ويقوم الوضع T9 تلقائياً بمقارنة ضغطك على المفاتيح بواسطة قاموس داخلي بالهاتف وذلك لتحديد الكلمة الصحيحة، مما يتطلب القليل جداً من قيامك بالضغط على المفاتيح أكثر من وضع الحروف الأبجدية (أ ب ج). ويطلق على هذا النص أحياناً النص التنبئي.

#### وضع ABC (الحروف)

يتيح لك هذا الوضع إمكانية القيام بإدخال الحروف عن طريق الضغط على المفاتيح المطبوع الذي يحمل الحرف المراد كتابته وذلك لمرة واحدة فقط أو مرتان أو ثلاث أو أربع مرات حتى يتم عرض الحرف المراد على شاشة عرض الهاتف.

#### وضع 123 (وضع الأرقام)

اكتب الأرقام بواسطة ضغطة واحدة فقط لكل رقم يراد كتابته. للانتقال إلى وضع الأرقام في حقل مدخلات النص، اضغط على مفتاح  حتى يتم عرض وضع الأرقام على شاشة العرض.



## تغيير وضع إدخال النص

1. عندما تكون في حقل يتيح لك القيام بإدخال الحروف، فسوف تلاحظ مؤشر وضع إدخال النص موجوداً في الزاوية اليمنى المنخفضة من شاشة العرض LCD.
2. يمكن تغيير وضع إدخال النص عن طريق الضغط على **☰**. يمكنك التحقق من وضع إدخال النص الحالي في الجانب العلوي الأيمن من شاشة العرض ظئج.



وضع إدخال النص

### ◀ استخدام وضع T9

يمكنك وضع إدخال النص T9 والمعروف بالوضع التنبئي من إدخال الكلمات بكل سهولة مع أقل عدد ممكن من الضغطات على المفاتيح. فعند الضغط على أي مفتاح من المفاتيح، يبدأ الهاتف في عرض الأحرف التي يعتقد أنك تريد كتابتها وذلك بناءً على قاموس مدمج بالهاتف. يمكنك كذلك إضافة المزيد من الكلمات الجديدة في القاموس. وبمجرد إضافة الكلمات الجديدة، فإن الكلمة تتغير لعرض الكلمات الأكثر ترشيحاً من القاموس.

1. عندما يكون وضع إدخال النص التنبئي T9 قيد التشغيل، ابدأ في إدخال الكلمة عن طريق الضغط على المفاتيح من **☰** إلى **☰**. اضغط على مفتاح واحد لكل حرف مراد إدخاله.
- تتغير الكلمة مع كل حرف يتم كتابته. تجاهل ما هو مكتوب على الشاشة حتى تتم كتابة الكلمة بالكامل.
  - إذا ظلت الكلمة التي قمت بكتابتها غير صحيحة بعد إتمام عملية الكتابة، فقم بالضغط على مفتاح التنقل مرة واحدة أو مرتان للبحث خلال خيارات الكلمة الأخرى.



## الوظائف العامة



مثال:



- اضغط على     لكتابة كلمة Good.
- اضغط على     [مفتاح التنقل السفلي] لكتابة كلمة Home.



- إذا فقدت الكلمة المراد كتابتها من قائمة خيارات الكلمات، فقم بالإضافة مستخدماً وضع الحروف الأبجدية ABC.
- يمكنك تحديد لغة العرض لوضع T9. اضغط على مفتاح الاختيار الأيسر [خيارات]، ثم حدد لغات T9. حدد اللغة التي تريد استعمالها لوضع T9. يمكنك كذلك إيقاف تشغيل وضع T9 عن طريق تحديد إيقاف تشغيل T9. الإعداد الافتراضي للهاتف هو تمكين وضع T9.
- 2. قم بإدخال الكلمة بأكملها قبل تحرير أو حذف أي حرف مدخل بواسطة الضغط على المفاتيح.
- 3. قم بإنهاء كل كلمة من الكلمات بمسافة فاصلة عن طريق الضغط على مفتاح .
- ◀ لحذف أي حرف من الحروف، اضغط على مفتاح . استمر في الضغط على مفتاح  لمحو الكلمات كلياً.

ملاحظة



- للخروج من وضع إدخال النص بدون القيام بتخزين المدخلات، اضغط على مفتاح . يعود الهاتف إلي وضع الاستعداد مرة أخرى.

◀ استخدام وضع ABC (الحروف)

يمكن استخدام من  إلى  من المفاتيح للقيام بإدخال النص الخاص بك.





1. اضغط على المفتاح المطبوع والذي يحمل الحرف المراد كتابته:

• ضغطة واحدة للحرف الأول

• ضغطتان للحرف الثاني

• وعلى هذا النحو

2. لإدخال مسافة فاصلة، اضغط على المفتاح  مرة واحد فقط.

لحذف أي حرف من الحروف، اضغط على المفتاح  . استمر في

الضغط على مفتاح  لمحو محتويات شاشة الهاتف بأكملها.

! **ملاحظة:** برجاء الرجوع إلى الجدول التالي لمعرفة المزيد من الحروف المتوافرة باستخدام مفاتيح الأبجدية الرقمية.

المفتاح	الأحرف المتوافرة وفقاً لترتيب شاشة العرض
	أحرف
	1 ؛ ، ؟ .
	ب ت ة ث 2
	أ أ إ آ ي و ئ ء 3
	س ش ص ض 4
	د ذ ر ز 5
	ج ح خ 6
	ن ه و ي 7
	ف ق ك ل م 8
	ط ظ ع غ 9
	مفتاح المسافة الفاصلة ، 0 (الضغط لفترة طويلة)



## الوظائف العامة

### ◀ استخدام وضع 123 (وضع الأرقام)

يمكنك وضع الأرقام من القيام بإدخال الأرقام في نص الرسالة (رقم هاتف، على سبيل المثال).

اضغط على المفاتيح التي تمثل الأرقام المراد إدخالها على الشاشة وذلك قبل الانتقال يدوياً إلي وضع إدخال النص المناسب مرة أخرى.

### دليل الهاتف

يمكنك تخزين أرقام الهواتف والأسماء الخاصة بهم في ذاكرة بطاقة SIM. علاوة على ذلك، يمكنك تخزين ما يصل إلى 255 من أرقام الهواتف والأسماء في ذاكرة الهاتف.

يتم استخدام بطاقة SIM والهاتف بنفس الطريقة في قائمة دليل الهاتف (لمزيد من التفاصيل، راجع الصفحات 65-60)

### قائمة خلال المكالمة

هاتفك مزود بالعديد من وظائف التحكم التي يمكن استخدامها أثناء المكالمة. لاستخدام هذه الوظائف أثناء المكالمة، اضغط على مفتاح الاختيار الأيسر [خيارات].

### أثناء المكالمة

تختلف القائمة المعروضة على شاشة الهاتف أثناء المكالمة عن القائمة الرئيسية الافتراضية عندما يكون الهاتف في وضع الاستعداد، والخيارات مشروحة أدناه.

### إجراء مكالمة ثانية

يمكنك الحصول على رقم اتصال تريد طلبه من دليل الهاتف لإجراء مكالمة ثانية. اضغط على مفتاح الاختيار الأيمن ثم حدد بحث. لتخزين رقم قمت بطلبه في دليل الهاتف أثناء المكالمة، اضغط على مفتاح الاختيار الأيمن ثم حدد إضافة رقم جديد.



## التبديل بين مكالمتين

للتبديل بين مكالمتين، اضغط على مفتاح الاختيار الأيسر، ثم حدد تبادل.

## الرد على مكالمة واردة

للرد على مكالمة واردة عند رنين الهاتف، اضغط ببساطة على المفتاح . من الممكن أيضاً أن ينبهك الهاتف بمكالمة واردة أثناء إجراءك مكالمة في الوقت الحالي بالفعل. ستصدر نغمة في سماع الأذن، وتوضح الشاشة وجود مكالمة ثانية قيد الانتظار.

تُعرف هذه الميزة باسم انتظار المكالمات، وتتوافر فقط إذا كانت الشبكة الخاصة بك تدعمها، للحصول على تفاصيل حول كيفية تنشيط هذه الميزة أو إلغاء تنشيطها، انظر "انتظار المكالمات" [قائمة 9-2-4] في صفحة 111.

إذا كانت خاصية انتظار المكالمات تعمل، فيمكنك وضع المكالمة الأولى قيد الانتظار والرد على المكالمة الثانية، وذلك عن طريق الضغط على  أو بتحديد مفتاح الاختيار الأيسر، ثم اختيار "الانتظار والرد". يمكنك إنهاء المكالمة الحالية والرد على المكالمة قيد الانتظار عن طريق تحديد مفتاح الاختيار الأيسر، ثم "إنهاء ورد"

## رفض مكالمة واردة

يمكنك رفض مكالمة واردة دون الرد عليها وذلك بالضغط ببساطة على المفتاح .

أثناء إجراء مكالمة، يمكنك رفض مكالمة واردة عن طريق الضغط على مفتاح الاختيار الأيسر، ثم مفتاح [قائمة] وتحديد مؤتمر/رفض أو بالضغط على المفتاح .

## كتم صوت الميكروفون

يمكنك كتم صوت الميكروفون أثناء المكالمة عن طريق الضغط على المفتاح [قائمة]، ثم تحديد كتم الصوت. من الممكن إلغاء كتم صوت سماع الهاتف عن طريق تحديد إلغاء كتم الصوت. عند كتم صوت الهاتف، لن يستطيع المتصل سماعك، إلا أنك تظل قادراً على سماعه.



### تشغيل نغمات DTMF (نغمة مزدوجة متعددة التردد) أثناء المكالمة

لتشغيل نغمات DTMF أثناء المكالمة، اضغط على مفتاح الاختيار الأيسر ثم قم بتحديد **DTMF on**. من الممكن إيقاف تشغيل نغمات DTMF بنفس الطريقة. تقوم نغمات DTMF بتمكين هاتفك من استخدام ميزة الرد الصوتي الآلي.

### المكالمات متعددة الأطراف أو مكالمات المؤتمرات

تتيح لك خدمة المكالمات متعددة الأطراف أو المؤتمرات القدرة على محادثة متزامنة مع أكثر من متصل، إذا كانت شركة توفير الشبكة لديك تدعم هذه الميزة. من الممكن بدء مكالمات متعددة الأطراف فقط عندما تكون لديك مكالمتين، إحداها نشطة والأخرى قيد الانتظار، ويكون قد تم الرد على كلتا المكالمتين. بمجرد بدء مكالمات متعددة الأطراف، يمكن للشخص الذي بدأ المكالمات متعددة الأطراف إضافة مكالمات أخرى أو قطعها أو فصلها (وهذا معناه إنهاؤها من المكالمات متعددة الأطراف مع استمرار وجود الاتصال). تتوافر هذه الخيارات جميعاً من قائمة خلال المكالمات. أقصى عدد ممكن من المتصلين في المكالمات متعددة الأطراف هو خمسة متصلين. بمجرد أن تبدأ المكالمات متعددة الأطراف، تصبح أنت المتحكم فيها ويمكنك أنت فقط إضافة مكالمات جديدة للمكالمة متعددة الأطراف.

### إجراء مكالمات ثانية

يمكنك إجراء مكالمات ثانية أثناء إجرائك لمكالمة بالفعل الآن. قم بإدخال الرقم الثاني واطغط على المفتاح . عند إجراء المكالمات الثانية، توضع المكالمات الأولى قيد الانتظار تلقائياً. للتنقل ما بين المكالمتين، اضغط على مفتاح الاختيار الأيسر ثم حدد تبادل.

### إعداد مكالمات المؤتمر

ضع إحدى المكالمات قيد الانتظار وبينما المكالمات النشطة قيد التشغيل، اضغط على مفتاح الاختيار الأيسر ثم قم بتحديد خيار مؤتمر/إشراك الكل.



### وضع مكالمة مؤتمر قيد الانتظار

اضغط على مفتاح الاختيار الأيسر، ثم حدد خيار مؤتمر/انتظار الكل.

### تنشيط مكالمة مؤتمر قيد الانتظار

اضغط على مفتاح الاختيار الأيسر، ثم حدد خيار مؤتمر/إشراك الكل.

### إضافة مكالمات جديدة إلى مكالمة المؤتمر

لإضافة مكالمات جديدة إلى مكالمة مؤتمر قائمة بالفعل، اضغط على مفتاح الاختيار الأيسر ثم حدد خيار مؤتمر/إشراك الكل.

### استعراض المتصلين في مكالمة المؤتمر

للانتقال خلال أرقام المتصلين المشاركين في مكالمة مؤتمر على شاشة الهاتف، استخدم مفتاحي التنقل العلوي/السفلي.

### إجراء مكالمة خاصة أثناء مكالمة المؤتمر

لإجراء مكالمة خاصة مع أحد المتصلين المشاركين في مكالمة المؤتمر، قم بعرض الرقم الخاص بالمتصل الذي ترغب في محادثته على الشاشة، ثم اضغط على مفتاح الاختيار الأيسر. وقم بتحديد خيار مؤتمر/خاص وبالتالي يتم وضع جميع المتصلين الآخرين قيد الانتظار.

### إنهاء مكالمة المؤتمر

لإنهاء مكالمة جماعية، اضغط على المفتاح  . يمكنك أيضا إنهاء مكالمة جماعية عن طريق تحديد إنهاء مكالمة بعد الضغط على مفتاح الاختيار الأيسر.



### 3 أدوات

- 1 أثنياي
- 2 مفضلات
- 3 محول وحدات القياس
- 4 آلة حاسبة
- 5 التوقيت العالمي
- 6 مسجل الصوت
- 7 الأشعة تحت الحمراء



### 1 الخصائص

- 1 وضع اهتزاز فقط
- 2 صامت
- 3 عام
- 4 عال
- 5 وضع سماعات الرأس
- 6 وضع سيارة



### 4 منظم المواعيد

- 1 دليل الهاتف
- 2 لمنبه
- 3 المجدول
- 4 المذكرة



### 2 سجل المكالمات

- 1 مكالمات لم يرد عليها
- 2 مكالمات مستقبلية
- 3 مكالمات مطلوبة
- 4 مسح المكالمات الحديثة
- 5 مدة المكالمات
- 6 تكاليف المكالمات
- 7 إعدادات التكلفة
- 8 معلومات GPRS



### 7 وسائط متعددة

- 1 مشغل MP3
- 2 الألباب
- 3 جافا



### 8 الخدمة

- 1 إنترنت
  - 2 خدمات SIM
- تعتمد هذه القائمة على بطاقة SIM والخدمات التي تقدمها الشبكة.



### 9 الإعدادات

- 1 التاريخ والوقت
- 2 إعدادات المكالمات
- 3 إعدادات الهاتف
- 4 إعدادات الحماية
- 5 إعدادات الشبكة
- 6 إعدادات GPRS
- 7 إعادة تعيين ضبط المصنع



### 5 الرسائل

- 1 رسائل نصية
- 2 رسائل وسائط متعددة (MMS)
- 3 رسائل صوتية
- 4 خدمة المعلومات
- 5 نماذج
- 6 بطاقة اسم
- 7 فحص الذاكرة



### 6 الكاميرا

- 1 التقاط الصور
- 2 التقاط أفلام
- 3 لقطة بإطار
- 4 معرض صوري
- 5 معرض أفلامي
- 6 إعدادات الكاميرا
- 7 حالة الذاكرة

## تابع) تحديد الوظائف والخيارات



يقدم لك هاتفك مجموعة من الوظائف التي تتيح لك استخدام الهاتف بما يلائم احتياجاتك. وقد تم ترتيب تلك الوظائف في القوائم والقوائم الفرعية، التي يمكن الوصول إليها بواسطة مفاتيح الاختيار المميزين بعلامتي (-) و (+). كل قائمة من القوائم أو القوائم الفرعية يمكنك من استعراض وتغيير الإعدادات الخاصة بوظيفة محددة. وتختلف وظائف مفاتيح الاختيار حسب الإعداد الحالي، فالعلامة الموجودة على السطر الأخير من الشاشة فوق كل مفتاح من المفاتيح تشير إلى وظيفته الحالية.

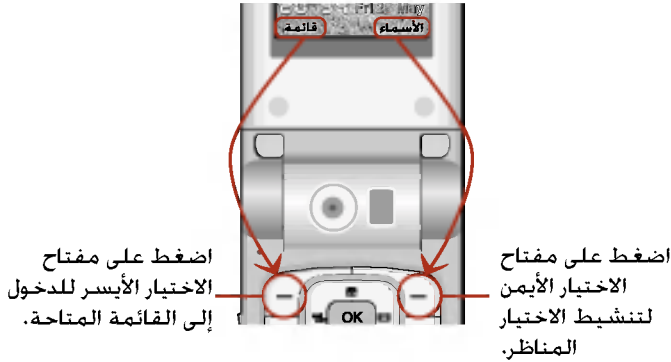



## الخصائص [قائمة 1]

في قائمة الأوضاع: يمكنك ضبط نغمات الهاتف وتخصيصها للأحداث أو الأجزاء أو مجموعات المتصلين المختلفة.  
توجد ستة أوضاع مضبوطة مسبقاً: وضع اهتزاز فقط، صامت، عام، عال، وضع سماعات الرأس، وضع سيارة. يمكن تخصيص كل وضع من الأوضاع على حدة.  
اضغط مفتاح القائمة ([-]) وقم بتحديد أوضاع باستخدام مفاتيح التنقل.

### تغيير الوضع [قائمة 1-x-1]

1. يتم عرض قائمة بالأوضاع.
2. في قائمة أوضاع، قم بالانتقال إلى الوضع الذي ترغب في تنشيطه واضغط على مفتاح الاختيار الأيسر [تحديد] أو مفتاح موافق.
3. ثم حدد تنشيط.

#### ملاحظة



• عند توصيل سماعة الرأس أو طقم لا يدوي بالهاتف، يتم تنشيط وضع "سماعة الرأس" أو وضع "سيارة" بالترتيب تلقائياً.

### تخصيص الأوضاع - طابع شخصي [قائمة 1-x-1]/[قائمة 1-x-2]

- يمكنك تخصيص الأوضاع باستثناء وضع "اهتزاز فقط" ووضع "صامت".  
قم بالانتقال إلى الوضع المرغوب في قائمة الأوضاع. بعد الضغط على مفتاح موافق أو مفتاح الاختيار الأيسر، قم بتحديد طابع شخصي.  
يفتح خيار إعداد الوضع. قم بإعداد الخيار حسب الحاجة.
- تنبيه المكالمات الواردة: قم بضبط نوع التنبيه الخاص بالمكالمات الواردة.
  - نغمة الرنين: قم بتحديد نغمة الرنين المرغوبة من القائمة. تصفح القائمة باستخدام مفتاحي التنقل العلوي/السفلي. يمكنك سماع النغمة المرغوبة قبل إعداد الاختيار.



## الخصائص [قائمة 1]

- مستوى صوت الرنين: حدد مستوى الصوت المطلوب لنغمة الرنين.
- نوع تنبيه الرساله: قم بضبط نوع التنبيه الخاص بالرسائل.
- نغمة تنبيه الرساله: قم باختيار نغمة التنبيه الخاصة بالرسائل.
- نغمة لوحة المفاتيح: قم باختيار نغمة لوحة المفاتيح المرغوبة.
- مستوى صوت نغمة المفاتيح:  
اضبط مستوى الصوت المطلوب للمؤثرات الصوتية.
- مستوى المؤثرات الصوتية:  
اضبط مستوى الصوت المطلوب لنغمة لوحة المفاتيح.
- مستوى صوت التشغيل/إيقاف التشغيل:  
اضبط مستوى الصوت المطلوب لنغمة الرنين عند تشغيل/إيقاف الهاتف.
- الرد التلقائي: لا تتاح هذه الميزة إلا في وضع سماعة الرأس ووضع السيارة فقط، حيث يمكنك تنشيط ميزة الرد التلقائي. حدد الوقت قبل الرد على المكالمات تلقائياً.
- إعداد Powerbell: (فقط في الأوضاع "عام" و"نغمة مرتفعة" و"سماعة الرأس" و"سيارة") إذا قمت بضبطه على تشغيل، فإن مستوى صوت الرنين سوف يرتفع تدريجياً من المستوى 1 إلى المستوى الذي قمت بالضبط عليه عند تلقي مكالمة.

### تخصيص الأوضاع - تنبيه لـ [قائمة 2-1-1]/[قائمة 2-2-1]

- يمكنك ضبط الهاتف لتنبيهك للمكالمات الواردة من بعض مجموعات المتصلين حتى عند تنشيط وضع "اهتزاز فقط" أو وضع "صامت".
1. انقر على مجموعات المتصلين المراد إصدار تنبيه خاص بها بواسطة الضغط على مفتاح الاختيار الأيسر [تشغيل].
  2. اضغط على مفتاح الاختيار الأيمن [حفظ] لحفظ الإعداد.



### ملائمة الأوضاع - إعادة التسمية [قائمة 1-3-3]/[قائمة 1-4-3]

يمكنك إعادة تسمية أي وضع من الأوضاع وتغييره إلى أي اسم ترغب فيه.

من الممكن إعادة تسمية الوضع "عام" والوضع "نغمة مرتفعه".

1. لتغيير اسم أي وضع من الأوضاع، قم بالانتقال إلى الوضع في قائمة الأوضاع وبعد الضغط على مفتاح موافق أو مفتاح الاختيار الأيسر، قم بتحديد إعادة التسمية.

2. اكتب الاسم المرغوب واضغط على مفتاح موافق أو مفتاح الاختيار الأيسر [حفظ].



## سجل المكالمات [قائمة 2]

(بناءً على خدمة الشبكة)

لا يمكنك مراجعة المكالمات التي لم يتم الرد عليها والمكالمات المستلمة والمكالمات الصادرة إلا إذا كانت الشبكة تدعم خدمة (تعريف خط الاتصال) (CLI) ضمن نطاق خدمة الشبكة. يتم عرض رقم الهاتف والاسم (إذا توفر) سوباً على الشاشة بالإضافة إلى تاريخ ووقت إجراء المكالمة. ويمكنك كذلك الاطلاع على مدد المكالمات وتكلفتها. اضغط مفتاح القائمة ([-]) وقم بتحديد سجل المكالمات باستخدام مفاتيح التنقل.

### مكالمات لم يرد عليها [قائمة 1-2]

- هذا الخيار يتيح لك استعراض آخر عشرة مكالمات لم يتم الرد عليها. بعد تحديد رقم هاتف، يمكنك إجراء اتصال بهذا الرقم عن طريق الضغط على مفتاح الإرسال (⏏). وباستخدام مفتاح الاختيار الأيسر [خيارات]، تكون الخيارات التالية متاحة.
- كتابة رسالة نصية: يمكنك إرسال رسالة نصية إلى هذا الرقم.
  - كتابة رسالة وسائط متعددة: يمكنك إرسال رسالة وسائط متعددة إلى هذا الرقم.
  - تحرير: تحرير مدخل بدليل الهاتف.
  - حفظ (يظهر إذا كان الاسم غير محفوظ بدليل الهاتف): لحفظ رقم الهاتف مع إنشاء جهة اتصال جديدة بدليل الهاتف.
  - إضافة إلى اسم (تظهر إذا لم يكن قد تم حفظ الاسم في دليل الهاتف): يمكنك إضافة الرقم لمدخل موجود بالفعل في دليل الهاتف.
  - حذف: لحذف المكالمة من القائمة.
  - عرض التفاصيل: يعرض معلومات المكالمة.



#### ملاحظة



- يمكنك حذف جميع سجلات المكالمات من القائمة باستخدام القائمة **حذف المكالمات الأخيرة** [قائمة 4-2].

### مكالمات مستقبلية [قائمة 2-2]

هذا الخيار يتيح لك استعراض آخر عشرة مكالمات من المكالمات الواردة. بعد تحديد رقم هاتف، يمكنك إجراء اتصال بهذا الرقم عن طريق الضغط على مفتاح الإرسال (⏏). وباستخدام مفتاح الاختيار الأيسر [خيارات]، تكون الخيارات التالية متاحة.

- **كتابة رسالة نصية:** يمكنك إرسال رسالة نصية إلى هذا الرقم.
- **كتابة رسالة وسائط متعددة:** يمكنك إرسال رسالة وسائط متعددة إلى هذا الرقم.
- **تحرير:** تحرير مدخل بدليل الهاتف.
- **حفظ (يظهر إذا كان الاسم غير محفوظ بدليل الهاتف):** لحفظ رقم الهاتف مع إنشاء جهة اتصال جديدة بدليل الهاتف.
- **إضافة إلى اسم (تظهر إذا لم يكن قد تم حفظ الاسم في دليل الهاتف):** يمكنك إضافة الرقم لمدخل موجود بالفعل في دليل الهاتف.
- **حذف:** لحذف المكالمة من القائمة.
- **عرض التفاصيل:** لعرض معلومات المكالمة.

#### ملاحظة



- يمكنك حذف جميع سجلات المكالمات من القائمة باستخدام القائمة **حذف المكالمات الأخيرة** [قائمة 4-2].



## سجل المكالمات [قائمة 2]

(بناءً على خدمة الشبكة)

### مكالمات مطلوبة [قائمة 2-3]

هذا الخيار يتيح لك استعراض آخر عشرة مكالمات صادرة (تم فيها الاتصال أو تمت محاولة الاتصال).  
بعد تحديد أحد أرقام الهاتف، يمكنك إجراء اتصال بهذا الرقم عن طريق الضغط على مفتاح الإرسال (⏏). وباستخدام مفتاح الاختيار الأيسر [خيارات]، تكون الخيارات التالية متاحة.

- كتابة رسالة نصية: يمكنك إرسال رسالة نصية إلى هذا الرقم.
- كتابة رسالة وسائط متعددة: يمكنك إرسال رسالة وسائط متعددة إلى هذا الرقم.
- تحرير: تحرير مدخل بدليل الهاتف.
- حفظ (يظهر إذا كان الاسم غير محفوظ بدليل الهاتف): لحفظ رقم الهاتف مع إنشاء جهة اتصال جديدة بدليل الهاتف.
- إضافة إلى اسم (تظهر إذا لم يكن قد تم حفظ الاسم في دليل الهاتف): يمكنك إضافة الرقم لمدخل موجود بالفعل في دليل الهاتف.
- حذف: لحذف المكالمات من القائمة.
- عرض التفاصيل: لعرض معلومات المكالمات.

#### ملاحظة



• يمكنك حذف جميع سجلات المكالمات من القائمة باستخدام القائمة حذف المكالمات الأخيرة [قائمة 2-4].

### مسح المكالمات الحديثة [قائمة 2-4]

استخدم هذه القائمة لحذف قائمة المكالمات التي لم يرد عليها أو قائمة المكالمات المستلمة أو قائمة المكالمات الصادرة (التي تم طلبها). يمكنك كذلك حذف جميع قوائم المكالمات في وقت واحد وذلك بتحديد خيار كل المكالمات.



## مدة المكالمة [قائمة 5-2]

استخدم هذه القائمة لاستعراض مدد المكالمات الواردة والصادرة. يمكنك مراجعة كل مدة من مدد المكالمات في السطر الأخير من شاشة العرض أثناء التنقل باستخدام مفاتيح التنقل العلوي/السفلي. يؤدي الضغط على مفتاح [موافق] أو مفتاح الاختيار الأيسر [إعادة تعيين] إلى إعادة تعيين مؤقت المكالمات التي تم تحديدها، ولمنع حدوث إعادة ضبط عن طريق الخطأ، يُطلب منك إدخال رمز الحماية.

- آخر مكالمة: مدة آخر مكالمة
- مكالمات مستقبله: مدة المكالمات الواردة
- مكالمات مطلوبه: مدة المكالمات الصادرة
- كل المكالمات: المدة الإجمالية لجميع المكالمات سواء كان قد تم إجراؤها أو تم استلامها منذ آخر مرة تمت فيها إعادة تعيين المؤقت.



### ملاحظة

- قد تختلف التكلفة الفعلية التي يحاسبك عليها مزود الخدمة لديك، وذلك بناء على مزايا الشبكة وآخر موعد لتسديد الفاتورة، وما إلى ذلك.



## تكاليف المكالمات [قائمة 6-2]

تتيح لك هذه الخدمة التي توفرها الشبكة إمكانية مراجعة تكلفة آخر مكالمة وكذلك إجمالي تكلفة المكالمات. يتم عرض تكلفة المكالمات في السطر الأخير من شاشة العرض LCD. لإعادة تعيين تكلفة المكالمات، اضغط على مفتاح الاختيار الأيسر [إعادة تعيين] أو مفتاح موافق. سيطلب منك إدخال رمز PIN2.

## سجل المكالمات [قائمة 2]



(بناءً على خدمة الشبكة)

### ملاحظة



• قد تختلف التكلفة الفعلية التي يحاسبك عليها مزود الخدمة لديك، وذلك بناءً على مزايا الشبكة وآخر موعد لتسديد الفاتورة والضرائب، وما إلى ذلك.

## إعدادات التكلفة [قائمة 7-2]

- **حد تكلفة المكالمه:** يمكنك هذه الخدمة التي تقدمها الشبكة من تحديد تكلفة المكالمات الخاصة بك عن طريق عدد من وحدات شحن الهاتف أو الوحدات النقدية، بحيث يمكنك إجراء المكالمات أو استلامها وفقاً لحد التكلفة المحدد. يمكنك تغيير حد تكلفة المكالمة بعد القيام بإدخال رمز PIN2.
- **ضبط التعريفه:** يمكنك ضبط نوع العملة النقدية وسعر الوحدة، اتصل بمزود الخدمة لديك للحصول على أسعار وحدات الشحن، لتحديد العملة أو الوحدة في هذه القائمة، ستحتاج إلى رمز PIN2.

### ملاحظة



• في حال استخدام جميع الوحدات "نفاذ الرصيد"، فلن يكون بالإمكان إجراء مكالمات سوى مكالمات الطوارئ، ستحتاج إلى رمز PIN2 لضبط حد تكلفة المكالمات، وذلك اعتماداً على بطاقة SIM.

- **عرض آلي:** يمكنك هذه الخدمة التي تقدمها الشبكة من مشاهدة تكلفة آخر مكالمة تلقائياً، إذا قمت بتحديد تشغيل في قائمة العرض التلقائي، فبمقدورك مشاهدة تكلفة آخر مكالمة عند الانتهاء من المكالمة.



## **معلومات GPRS [قائمة 2-8]**

يمكنك معرفة قدر البيانات التي تم نقلها عبر الشبكة من خلال خيار معلومات GPRS. علاوة على ذلك، فيمكنك أيضاً عرض مقدار وقت الاتصال بالإنترنت الذي قضيته. (ونظام GPRS يعين الخدمة اللاسلكية للمجموعة العامة).

### **معلومات WAP [قائمة 2-8-1]**

يمكنك التحقق من مقدار البيانات والوقت الذي قضيته أثناء استخدامك لخدمة WAP.

في القائمة الذي قمت بتحديدتها، فأَنْ الضغط على مفتاح الاختيار الأيسر (إعادة تعيين) أو مفتاح موافق سيمحو محتويات العداد.

### **جهاز خارجي [قائمة 2-8-2]**

يمكنك معرفة مقدار البيانات والوقت الذي قضيته في استخدام خدمة GPRS بواسطة جهاز خارجي مثل المنفذ التسلسلي.

### **إجمالي البيانات [قائمة 2-8-3]**

يمكنك معرفة المقدار الإجمالي للبيانات التي تم نقلها عبر خدمة WAP والجهاز الخارجي.

## أدوات [قائمة 3]



اضغط على مفتاح القائمة ([-])، ثم حدد أدوات باستخدام مفاتيح التنقل.

### أشياء [قائمة 3-1]

يتم تنظيم أشياء في 4 مجلدات : الصور والفيديو والرسوم المتحركة والصوت. يتم تخزين المحتويات المحملة من خلال WAP أو MMS أو EMS في كل مجلد. يمكنك عرض المحتويات التي تم تحميلها أو حذفها أو التحكم فيها.

#### **صورة [قائمة 3-1-1]**

باستخدام مفتاح الاختيار الأيسر [خيارات]، يمكنك إرسال صورة عبر SMS أو MMS، أو تعيينها كخلفية أو إعادة تسميتها أو حذفها.

#### **فيديو [قائمة 3-1-2]**

يتم تخزين ملفات الفيديو المحملة من خلال خدمة WAP أو PC-sync "مزمنة الكمبيوتر" في هذا المجلد. في كل ملف فيديو، يمكنك استخدام الخيارات الآتية بعد الضغط على مفتاح الاختيار الأيسر [خيارات].

- تشغيل: لتشغيل ملف الفيديو.
- حماية الملف: يمكنك قفل/إلغاء قفل ملف الفيديو المحدد بتحديد هذا. عند إغلاق ملف فيديو، يتم عرض علامته "🔒" على قائمة ملف فيديو.
- إعادة تسمية: يمكنك تغيير عنوان ملف الفيديو المحدد.
- حذف: لحذف الملف المحدد.
- حذف متعدد: يمكنك حذف عدة ملفات فيديو في آن واحد.
- حذف الكل: يحذف كل ملفات الفيديو.



## استخدام المفاتيح أثناء تشغيل الفيديو

اضغط مفتاح موافق (⊗)	للإيقاف المؤقت/استئناف
اضغط على مفتاح الاختيار الأيسر (←)	لتغيير خيار التشغيل (بين مرة واحدة وتكرار)
استخدم مفتاح التنقل الأيسر (←)	للتجاوز إلى الخلف
استخدم مفتاح التنقل الأيمن (→)	للتجاوز إلى الأمام
اضغط على مفتاح التنقل لأعلى (↑) / المفتاح الجانبي العلوي	لرفع مستوى الصوت
اضغط على مفتاح التنقل لأسفل (↓) / المفتاح الجانبي السفلي	لخفض مستوى الصوت
اضغط على مفتاح المسح (⌫) أو مفتاح الاختيار الأيمن (→)	للإيقاف التشغيل والرجوع إلى معرض أفلام

### ملاحظة

- للخروج من شاشة التشغيل، اضغط على مفتاح الاختيار الأيمن أو (⌫) عدة مرات.



## الرسوم المتحركة [قائمه 3-1-3]

باستخدام مفتاح الاختيار الأيسر [خيارات] يمكنك ارسال رسوم متحركة عبر رسالة MMS أو تعيينها كخلفية أو إعادة تسميتها أو حذفها.

## الصوت [قائمه 3-1-4]

باستخدام مفتاح الاختيار الأيسر [خيارات]، يمكنك ارسال صوت من خلال رسالة SMS أو MMS أو تعيينه كنغمة رنين أو إعادة تسميته أو حذفه.

## أدوات [قائمة 3]



### مفضلات [قائمه 2-3]

في هذه القائمة، يمكنك إنشاء قائمتك الخاصة بالقوائم المستخدمة بشكل متكرر للوصول السهل إليها.

في وضع الاستعداد، يمكنك الوصول إلى قائمة مفضلات بضغط مفتاح التنقل لأسفل (⏵).

1. بعد تحديد الموقع المطلوب من رقم القائمة من 1 إلى 9، اضغط على مفتاح الاختيار الأيسر [إضافة].
2. حدد القائمة التي ترغب في إضافتها بالضغط على مفتاح الاختيار الأيسر [تحديد] تتم إضافة القائمة في قائمة المفضلات، مع ظهور الرسالة المنبثقة "تم التنشيط".

#### ملاحظة



- يمكنك إضافة 9 قوائم.

بعد إعداد قائمة المفضلات، تكون الخيارات التالية متاحة بالضغط على مفتاح الاختيار الأيسر [خيارات].

- تحديد: تحديد القائمة.
- تغيير: يمكنك تغيير قائمة المفضلات من قائمة أخرى.
- حذف: يحذف قائمة المفضلات المحددة.
- حذف الكل: يحذف جميع قوائم المفضلات.
- عرض التفاصيل: يعرض الطريق إلى قائمة المفضلات.

### محول وحدات القياس [قائمة 3-3]

لتحويل أي قياس من الوحدة إلى الوحدة التي ترغب بها، هناك 4 أنواع يمكنك تحويلها إلى وحدات: الطول و المساحة و الوزن و الحجم.



1. يمكنك تحديد نوع واحد من أنواع الوحدات الأربع عن طريق الضغط على مفتاح الاختيار الأيسر [الوحدة].
2. انتقل إلى قسم الوحدة الحالية عن طريق الضغط على مفتاح التنقل السفلي.
3. قم بتحديد الوحدة التي ترغب في التحويل إليها باستخدام مفتاحي التنقل الأيسر والأيمن.
4. انتقل إلى قسم وحدة التحويل عن طريق الضغط على مفتاح التنقل السفلي.
5. قم بتحديد الوحدة التي ترغب في التحويل إليها باستخدام مفتاحي التنقل الأيسر والأيمن.
6. قم بإدخال الأرقام باستخدام المفاتيح الرقمية. يتم حساب التحويل أوتوماتيكياً.

#### ملاحظة



- يمكنك أيضاً إدخال رقم عشري بالضغط على المفتاح (\*0).

### **آلة حاسبة [قائمة 3-4]**

استخدام هذه الميزة، يمكنك من استخدام الهاتف كآلة حاسبة. توفر الحاسبة الوظائف الحسابية الأساسية: عمليات الجمع والطرح والضرب والقسمة. (يمكنك إدخال الأرقام وصولاً إلى الخانة العشرية الثانية)

#### **استخدام الحاسبة**

1. قم بإدخال الرقم الأول باستخدام المفاتيح الرقمية.
2. اضغط على مفتاح التنقل الذي يمثل الوظيفة لتحديد الوظيفة الحاسبة.

## أدوات [قائمة 3]



### ملاحظة



- لحذف أي من الأخطاء ومحو محتويات شاشة العرض، اضغط على المفتاح [C].
- لوضع علامة عشرية، اضغط على المفتاح [0.] .
- لوضع علامة الطرح، اضغط على المفتاح [0-] .

3. لحساب النتيجة، اضغط على مفتاح الاختيار الأيسر [نتيجة] أو مفتاح موافق.
4. بعد القيام بعملية الحساب، اضغط على مفتاح الاختيار الأيسر [مسح] وذلك للعودة إلى الحالة الأولية.

## التوقيت العالمي [قائمة 5-3]

يمكنك استعراض الوقت الحالي بتوقيت جرينيتش الافتراضي (GMT) و52 مدينة من المدن الكبرى في جميع أرجاء العالم باستخدام مفتاحي التنقل الأيسر والأيمن.

تعرض الشاشة اسم المدينة والتاريخ والوقت الحاليين.

لتحديد الوقت الخاص بالمنطقة التي تتواجد فيها، قم بعمل التالي:

1. قم بتحديد المدينة المناظرة لمنطقة التوقيت الخاصة بك بالضغط على مفتاحي التنقل الأيسر/الأيمن مرة واحدة أو عدة مرات. يتم عرض التاريخ والوقت المحليين على شاشة العرض.
2. إذا كنت ترغب في تغيير الوقت المعروف على الشاشة في وضع الاستعداد إلى الوقت المختار، اضغط على مفتاح الاختيار الأيسر [ضبط].



### ملاحظة



- قد يتأثر ضبط وقت المنطقة الخاص بكل مدينة من مدن العالم في قائمة الوقت العالمي بالحالة التي تكون عليها الشبكة.

## مسجل الصوت [فائمه 6-3]

- يمكنك تسجيل ملاحظة تذكير. يمكنك تسجيل عدد يصل إلى 3 ملاحظات تذكير صوتية بحد أقصى 30 ثانية كفترة تسجيل لكل منها. يمكنك تشغيل أو حذف المذكرة المسجلة أو تسجيل مذكرة صوتية جديدة باستخدام مفتاح الاختيار الأيسر مفتاح [اختيار].

## تسجيل جديد [فائمه 1-6-3]

1. لتسجيل مذكرة صوتية، اختر تسجيل جديد.
2. بمجرد أن يبدأ التسجيل، يتم عرض الرسالة "جاري التسجيل..." وزمن التسجيل على الشاشة.
3. عند الانتهاء من عملية التسجيل، اضغط على مفتاح الاختيار الأيسر [حفظ].

### ملاحظة



- إذا كانت جميع مواقع ملاحظات التذكير ممتلئة، فستضطر إلى حذف إحدى ملاحظات التذكير القديمة قبل البدء في تسجيل أخرى جديدة.

## أدوات [قائمة 3]



### عرض قائمة [قائمة 2-6-3]

يعرض الهاتف قائمة بالمذكرات الصوتية، بدايةً من المذكر الأحدث. يمكنك تشغيل أو حذف الذاكرة المسجلة أو إرسالها عن طريق رسالة MMS بالضغط على مفتاح الاختيار الأيسر [خيارات]. يمكنك أيضاً حذف جميع المذكرات.

### الأشعة تحت الحمراء [قائمة 7-3]

تتيح لك هذه الميزة القيام بإرسال أو استلام البيانات/رسائل الفاكس من خلال منفذ الأشعة تحت الحمراء. لاستخدام الاتصال بمنفذ الأشعة تحت الحمراء:

- قم بتنصيب برنامج تشغيل المودم من أجل استلام أو إرسال البيانات/رسائل الفاكس.
  - قم بتنصيب برنامج الاتصال الخاص بالشبكة الذي يتم توفيره لك من قبل مزود الشبكة أو برنامج استخدام الفاكس الخاص بمكالمات الفاكس على جهاز الكمبيوتر الشخصي.
  - قم بتهيئة وتنشيط منفذ استقبال الأشعة تحت الحمراء المتوافق مع IrDA في جهاز الكمبيوتر الخاص بك.
  - قم بتنشيط خاصية الأشعة تحت الحمراء بالهاتف: يظهر الرمز  على الجانب الأيمن من السطر الأخير من شاشة العرض.
  - قم بالاتصال برقم خدمة الشبكة المقدم إليك من قبل مزود الخدمة. إذا لم يوجد أي اتصال ما بين هاتفك ومنفذ استقبال الأشعة تحت الحمراء المتوافق مع IrDA في غضون 30 ثانية من تنشيط هذه الميزة، فسيتم إلغاء تنشيطها تلقائياً.
- للحصول على مزيد من التفاصيل، اتصل بمزود الشبكة لديك.

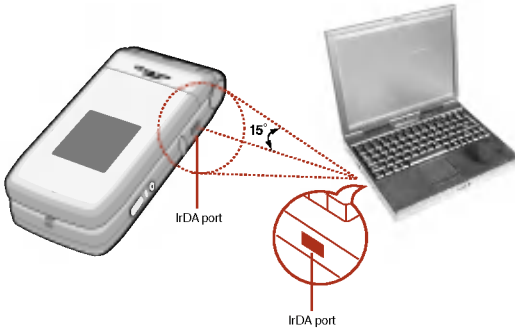

### ملاحظة



- إن PC Sync هو برنامج لتبادل البيانات بين جهاز الكمبيوتر والهاتف باستخدام كابل بيانات. لذا، إذا رغبت في استخدام هذه الوظيفة، فأنت بحاجة إلى شراء مجموعة ملحقات. لمزيد من المعلومات، يمكنك استخدام دليل ملف التعليمات PC Sync Help الموجود في القرص المدمج.
- ومن خلال ميزة IrDA، يمكنك نقل أي شيء تريده مثل مدخلات دليل الهاتف والرسائل والصور ومقاطع الفيديو، إلخ.

## منظم المواعيد [قائمة 4]



اضغط على مفتاح القائمة (-). قم بتحديد المنظم باستخدام مفاتيح التنقل.

### دليل الهاتف [قائمة 4-1]

يمكنك تخزين أرقام الهواتف والأسماء الخاصة بها في ذاكرة بطاقة SIM. علاوة على ذلك، يمكنك تخزين ما يصل إلى 255 رقماً واسماً في ذاكرة الهاتف.

اضغط على مفتاح الاختيار الأيسر [قائمة] عندما يكون الهاتف في وضع الاستعداد، ثم قم بتحديد منظم المواعيد ← دليل الهاتف.

أو، اضغط على مفتاح الاختيار الأيمن [أسماء] عندما يكون الهاتف في وضع الاستعداد.

### بحث [قائمة 4-1-1]

1. عندما يكون الهاتف في وضع الاستعداد، اضغط على مفتاح الاختيار الأيمن [أسماء]. وقم بتحديد بحث. سيطلب منك إدخال اسم.
  2. قم بإدخال المقطع الأول من الاسم الذي تريد إجراء البحث عنه.
  3. بعد العثور على الاسم المرغوب، يمكنك إجراء الاتصال بهذا الرقم بالضغط على مفتاح إرسال (⏏). أو اضغط على المفتاح الأيسر [خيار] لاستخدام الخيارات التالية.
- كتابة رسالة نصية: استخدم هذا لكتابة رسالة نصية إلى الاسم.
  - إنشاء رسالة وسائط متعددة: استخدم هذا لإنشاء رسالة متعددة الوسائط إلى الاسم.
  - مشاهدة صورة: يتم عرض جميع الصور المخزنة بدليل الهاتف. يمكنك البحث في دليل الهاتف حسب الصور.



- **تسجيل صوتي:** يقوم بتسجيل الاسم الخاص بمدخل دليل الهاتف لطلب الرقم باستخدام الصوت.
- **تحرير:** يقوم بتحرير الاسم والرقم ومجموعة القوائم والصور.
- **النسخ:** استخدم هذا للقيام بنسخ مدخل دليل الهاتف من بطاقة SIM إلى دليل الهاتف أو العكس. حدد إما حفظ أو عدم حفظ رقم الهاتف الأصلي.
- **حذف:** يقوم بحذف مدخلات دليل الهاتف.
- **عرض التفاصيل:** لعرض التفاصيل الخاصة بالاسم الذي تم تحديده.

#### **إضافة اسم جديد [قائمة 2-1-4]**

- يمكنك إضافة مدخل دليل هاتف عن طريق استخدام هذه الوظيفة. توجد بالهاتف ذاكرتان: ذاكرة الهاتف وذاكرة بطاقة SIM. لتحديد الذاكرة، قم بالانتقال إلى خيار **تعيين الذاكرة** [قائمة 8-1-4]. تتسع ذاكرة الهاتف لـ 255 مدخلاً. يمكنك القيام بإدخال ما يصل إلى 20 حرف في كل اسم من الأسماء الموجودة بدليل الهاتف. تعتمد سعة ذاكرة بطاقة SIM على بطاقة SIM نفسها.
1. قم أولاً بفتح **دليل الهاتف** بالضغط على مفتاح الاختيار الأيمن [أسماء] عندما يكون الهاتف في وضع الاستعداد.
  2. انتقل لتمييز **إضافة جديد**، ثم اضغط على [موافق]
  3. يمكنك إضافة مدخلات دليل هاتف جديدة لذاكرة بطاقة SIM أو لذاكرة الهاتف. لتحديد الذاكرة، قم بالانتقال إلى **ضبط الذاكرة** [قائمة 8-1-4]. (راجع صفحة 60).
- **إضافة مدخلات جديدة في ذاكرة بطاقة SIM**  
يمكنك أيضاً إدخال اسم ورقم، قم بتحديد مجموعة المتصلين وإرفاق صورة فوتوغرافية بها. (يعتمد ذلك على بطاقة SIM)

## منظم المواعيد [قائمة 4]



- إضافة مدخلات جديدة في ذاكرة الهاتف  
يمكنك إدخال اسم وأرقام وعناوين بريد إلكتروني ومذكرة وتحديد مجموعة المتصلين وإرفاق صورة فوتوغرافية.

### تلميح

- ميزة الإيقاف المؤقت: عند الاتصال بنظم آلية (مثل البريد الصوتي أو أرقام دفع الفواتير)، غالباً ما يجب إدخال مجموعة من الأرقام. وبدلاً من إدخال هذه الأرقام يدوياً، يمكنك تخزين الأرقام في دليل الهاتف باستخدام ميزة الإيقاف المؤقت. لإدخال فترة إيقاف مؤقت بين رقمين، اضغط مع الاستمرار على  $\#00$ .

### ملاحظة

- يدعم هذا الهاتف ميزة تعريف هوية المتصل بالصورة.



## أرقام الاتصال السريع [قائمة 3-1-4]

- يمكنك تخصيص أي مفتاح من المفاتيح، بداية من مفتاح  $2^{nd}$  إلى مفتاح  $9^{th}$  لمدخل اسم في القائمة. يمكنك الاتصال مباشرة بالضغط على هذا المفتاح لمدة ثانيتين إلى 3 ثوان.
1. قم أولاً بفتح دليل الهاتف بالضغط على مفتاح الاختيار الأيمن [أسماء] عندما يكون الهاتف في وضع الاستعداد.
  2. انتقل إلى اتصالات سريعة، ثم اضغط على [موافق].
  3. لإضافة رقم إلى قائمة اتصالات سريعة، اضغط على مفتاح الاختيار الأيسر [إضافة]. ابحث عن الرقم في دليل الهاتف.
  4. يمكنك تغيير رقم اتصال سريع أو حذفه أو إجراء مكالمة أو إرسال رسالة له عن طريق الضغط على مفتاح الاختيار الأيسر [اختيار].



#### قائمة الصوت [قائمة 4-1-4]

يمكنك الاطلاع على جميع أرقام الهواتف التي تم تخصيصها للطلب باستخدام الصوت. كما يمكنك أيضاً الاتصال مباشرة بالضغط على مفتاح [إرسال]. بعد تحديد رقم الهاتف باستخدام مفتاحي التنقل العلوي/السفلي والضغط على مفتاح الاختيار الأيسر [اختيار]. يمكنك مشاهدة القوائم الفرعية التالية.

- إضافة جديد: إضافة رقم هاتف جديد لطلبه باستخدام الصوت.
- تشغيل: لتشغيل العلامة الصوتية المخصصة لرقم الهاتف.
- تغيير: لتغيير العلامة الصوتية المخصصة لرقم الهاتف.
- حذف: لحذف الصوت المخصص لرقم الهاتف.
- حذف الكل: لحذف جميع الأرقام التي يمكن طلبها باستخدام الصوت.

#### ملاحظة

- يمكنك إدخال ما يصل إلى 10 أرقام هاتف للطلب باستخدام الصوت.



#### مجموعات المتصلين [قائمة 4-1-5]

توجد 6 مجموعات محددة مسبقاً، بالإضافة إلى مجموعة إضافية أخرى معنونة باسم أخرى، حيث يمكنك إنشاء القوائم.

1. قم بتحديد مجموعات المتصلين. يتم عرض كل قائمة من قوائم المجموعة على شاشة الهاتف: العائلة، VIP، الأصدقاء، الزملاء، المجموعة 1، المجموعة 2 و أخرى.
2. قم بتحديد اسم المجموعة التي ترغب في استخدامها بالضغط على مفتاح الاختيار الأيسر [اختيار]. يتم عرض القوائم الفرعية التالية على شاشة الهاتف باستثناء قائمة أخرى.



## منظم المواعيد [قائمة 4]

- إضافة عضو: يمكن إضافة عضو إلى المجموعة.
- قائمة الأعضاء: لعرض قائمة الأعضاء في المجموعة.
- نغمة رنين المجموعة: استخدم هذا لتحديد نغمة الرنين المراد استخدامها عند استلام مكالمات هاتفية صوتية من شخص ما في المجموعة.
- رمز المجموعة: استخدم هذا لتحديد الرمز الرسومي الذي يتم عرضه على الشاشة عند استلامك مكالمات من شخص ما في المجموعة.
- إعادة التسمية: لحذف عضو من المجموعة.
- حذف عضو: لحذف عضو من المجموعة.

### نسخ الكل [قائمة 6-1-4]

- يمكنك نسخ/نقل المدخلات من ذاكرة بطاقة SIM إلى ذاكرة الهاتف والعكس صحيح.
- من بطاقة SIM إلى الهاتف: استخدم هذا لنسخ المدخل من بطاقة SIM إلى ذاكرة الهاتف.
  - من الهاتف إلى بطاقة SIM: استخدم هذا لنسخ المدخل من ذاكرة الهاتف إلى بطاقة SIM.
- تتوافر الخيارات التالية.
- الاحتفاظ بالأصل: عند النسخ، يتم الاحتفاظ بأرقام الاتصال الأصلية.
  - حذف الأصل: عند النسخ، سيتم محو أرقام الاتصال الأصلية.



### حذف الكل [قائمة 4-1-7]

يمكنك حذف كل المدخلات في بطاقة SIM والهاتف والصوت. باستثناء قائمة الصوت، فإن هذه الوظيفة تتطلب إدخال رمز الحماية. اضغط على  للعودة إلى وضع الاستعداد.

### ضبط الذاكرة [قائمة 4-1-8]

يمكنك تحديد ذاكرة دليل الهاتف إما ذاكرة بطاقة SIM أو ذاكرة الهاتف. إذا حددت متغير، فعند إضافة أي مدخل من المدخلات، سيسألك الهاتف عن مكان حفظ الرقم.

### معلومات [قائمة 4-1-9]

- رقم طلب الخدمة (بناء على بطاقة SIM): يستخدم لاستعراض قائمة أرقام طلب الخدمة (SDN) المخصصة من قبل مشغل الشبكة (في حالة دعم بطاقة SIM لها). تتضمن هذه الأرقام أرقام الطوارئ وخدمة الدليل والبريد الصوتي.
  1. قم بتحديد خيار رقم طلب الخدمة.
  2. يتم عرض أسماء الخدمات المتاحة.
  3. استخدم مفاتيح التنقل العلوي/السفلي لتحديد الخدمة. اضغط على .
- فحص الذاكرة: يمكنك فحص حالة الذاكرة الحالية لبطاقة SIM وذاكرة الهاتف.
- رقم شخصي (بناء على بطاقة SIM): استخدم هذه الميزة لعرض رقم الهاتف الخاص بك في بطاقة SIM.

## منظم المواعيد [قائمة 4]



### المنبه [قائمة 2-4]

يمكنك ضبط المنبه لإطلاق التنبيه في وقت محدد.

1. تشغيل/إيقاف المنبه: حدد "تشغيل" باستخدام مفتاح الانتقال الأيسر/الأيمن. لإلغاء تنشيط وظيفة المنبه، حدد "إيقاف".
2. وقت المنبه: أدخل وقت التنبيه باستخدام المفاتيح الرقمية.
3. التكرار: اختر نوع التكرار المطلوب سواء كان مرة واحدة أو يومياً أو أسبوعياً أو شهرياً باستخدام مفتاح التنقل الأيسر/الأيمن.
4. نغمة المنبه: حدد النغمة المطلوبة باستخدام مفتاح التنقل الأيسر/الأيمن.
5. اضغط على مفتاح الاختيار الأيسر [تحديد] أو مفتاح موافق. عند تنشيط وظيفة المنبه، يتم عرض في وضع الانتظار. عندما يحين وقت التنبيه، تنطلق نغمة التنبيه. إيقاف المنبه، اضغط على مفتاح الاختيار الأيمن [إنهاء].

### المجدول [قائمة 3-4]

عند دخول هذه القائمة، يظهر تقويم. يظهر مؤشر على شكل مربع حول التاريخ الحالي.

يمكنك الانتقال بالمؤشر إلى تاريخ آخر مستخدماً مفاتيح التنقل.

ومن التقويم يمكنك استخدام المفاتيح التالية.

	كل ضغطة على
	للرجوع عام.
	للتقدم عام.
	أو  للرجوع شهر.
	أو  للتقدم شهر.
للعودة إلى تاريخ اليوم، اضغط على .	



- دخال ملاحظة في جدول المهام في اليوم المحدد،
1. اضغط على مفتاح الاختيار الأيسر [تحديد]، ثم اضغط على مفتاح الاختيار الأيسر [خيارات] مرة أخرى وحدد "إضافة جديد".
  2. أدخل ملاحظة واضبط وقت التنبيه.
  3. حدد الخيار المطلوب من خيارات التكرار.
  4. حدد موعد التنبيه.
- ❗ **ملاحظته:** منبه المجدول سوف يعمل حتى والهاتف مغلق.
5. اضغط على مفتاح الاختيار الأيسر [حفظ] أو مفتاح موافق.
- بعد إدخال التنبيه في الجدول على تاريخ معين، يتم عرض التاريخ بلون مختلف ويظهر  في الجزء اسفلي الأيمن من الشاشة.
- هذه الوظيفة تذكرك بجدولك. سيطلق الهاتف نغمة تنبيه إذا قمت بضبط الهاتف للقيام بهذا.
- تكون الخيارات التالية متاحة:
- إضافة جديد:** يمكنك تحرير ما لا يزيد عن 40 حرف وتسجيل حتى 30 ملاحظة.
- عرض كل جداول المهام:** يعرض الملاحظات المحددة لكل الأيام.
- استخدم مفتاحي التنقل للأعلى/للأسفل لاستعراض قوائم الملاحظات.
- انتقال إلى تاريخ:** يستخدم هذا الخيار للانتقال إلى تاريخ معين. أدخل التاريخ باستخدام المفاتيح الرقمية ومفتاحي الاختيار الأيسر/الأيمن.
- التقويم:** للرجوع إلى التقويم.
- تحرير:** استخدم هذا لتحرير الجدول.
- نغمة المجدول:** يمكن أن يصدر الهاتف نغمة تنبيه عندما يحين التاريخ والوقت المحددين لحدث ما. حدد نغمة التنبيه المطلوبة.
- حذف:** لحذف الجدول.

## منظم المواعيد [قائمة 4]



**حذف السابق:** يمكنك حذف ملاحظات الجدول المنتهية والتي تم الإعلام بها من قبل.  
**حذف الكل:** استخدم هذا لحذف جميع الجداول.  
سوف يطلب منك التأكيد على الحذف.

### المذكرة [فائمه 4-4]

#### إضافة جديد [قائمة 4-4-1]

يستخدم هذا الخيار لإضافة مذكرة جديدة.  
يمكن للهاتف تخزين ما يصل إلى 20 مذكرة و60 حرف لكل مذكرة.  
أدخل المذكرة، ثم اضغط على مفتاح الاختيار الأيسر [خيارات].

- **حفظ:** يمكنك من حفظ ملاحظة تذكير.
- **لغات T9:** لتحديد لغة ن 9 التي سيتم استخدامها في ملاحظة التذكير.
- **إنهاء المحرر:** يتيح لك الخروج من وضع محرر ملاحظة التذكير.

#### عرض القائمة [قائمة 4-4-2]

اختر هذا الخيار لمراجعة المذكرات التي سجلتها.

1. حدد مذكرة.
2. اضغط على مفتاح الاختيار الأيسر [تحديد].

#### ملاحظه

• تكون المذكرة المحددة مفتوحة. باستخدام مفتاحي التنقل للأعلى وللأسفل، يمكنك عرض المذكرات الأخرى بشكل مباشر دون الرجوع إلى قائمة المذكرات.





3. اضغط على مفتاح الاختيار الأيسر [خيارات]. تكون الخيارات التالية متاحة:

- تحرير: يمكنك تحرير ملاحظة التذكير التي قمت بتحديدتها.
- حذف: حذف ملاحظة التذكير المحددة.
- حذف الكل: حذف جميع ملاحظات التذكير. سيطلب منك تأكيد هذه الخطوة.



## الرسائل [قائمة 5]

اضغط على مفتاح القائمة (☰) وقم بتحديد رسائل باستخدام مفاتيح التنقل.

### رسائل نصية [قائمة 1-5]

يستلم هاتفك رسائل بريد صوتي إعلامية وخدمة الرسائل القصيرة (SMS).  
يعد البريد الصوتي ورسائل SMS من الخدمات التي تقدمها الشبكة.  
للمزيد من المعلومات، يرجى الاتصال بمشغل الشبكة لديك.  
عند ظهور الرمز 99 على شاشة الهاتف، فهذا يعني أنك استلمت بريداً صوتياً.  
عند ظهور الرمز 98 على شاشة الهاتف، فهذا يعني أنك استلمت رسالة نصية جديدة.

إذا كانت ذاكرة الرسائل ممتلئة عن آخرها، يتم عرض رسالة، ويومض الرمز 97 وبالتالي لن يكون بمقدورك استلام أي رسالة جديدة. استخدم خيار حذف الموجود في قائمة البريد الوارد لحذف الرسائل القديمة.  
وبمجرد توافر المساحة في ذاكرة الرسائل، يتم استلام أي رسالة من SMS لم يكن قد تم استلامها (بشروط توافر مساحة كافية).

### كتابة رساله [قائمة 1-1-5]

يمكنك كتابة وتحرير رسائل نصية تصل إلى 6 صفحات. (أي ما يقارب 918 حرفاً)

1. قم بكتابة رسالتك. لمزيد من التفاصيل حول كيفية إدخال النص، عليك الرجوع إلى الصفحات من 32 إلى 36 (إدخال النص).
  2. بعد الانتهاء من كتابة الرسالة، يمكنك تحديد الخيار المرغوب، اضغط على مفتاح الاختيار الأيسر [اختيار].
- إرسال: أدخل الرقم أو حدد الرقم من دليل الهاتف أو من آخر أرقام باستخدام مفتاح الاختيار الأيسر [خيارات].
  - يمكنك إرسال الرسالة إلى 5 أرقام هاتف في وقت واحد.



- **حفظ في مسودة:** يتيح لك هذا الخيار حفظ الرسالة وبالتالي يمكن إرسالها في وقت لاحق.
- **لغات T9:** لتحديد اللغة الخاصة بوضع إدخال النص T9 من اللغات الإنجليزية والعربية. يمكنك كذلك إلغاء تنشيط وضع إدخال النص T9 عن طريق تحديد "إيقاف تشغيل T9". لمزيد من التفاصيل حول وضع T9، يُرجى الرجوع إلى الصفحات من 24 إلى 26.
- **مسح النص:** لمسح النص بأكمله.
- **إنهاء المحرر:** يتيح لك الخروج من قائمة كتابة رسالة.
- 3. يمكنك كذلك إرسال مرفقات مع الرسالة وذلك بالضغط على مفتاح الاختيار الأيمن [إرفاق] بينما تقوم بكتابة رسالة.
- **الرموز:** يمكنك إرفاق أحرف خاصة بالرسالة.

#### ملاحظة



- يمكنك أيضاً إدخال حروف خاصة عن طريق الضغط على  $\langle \text{X} \rangle$  أثناء كتابة رسالة.

- **تعبيرات رمزية:** يمكنك وضع تعبيرات رمزية متنوعة تم ضبطها مسبقاً في الهاتف.
- **صوره:** يمكنك إرسال واستلام رسائل نصية تحتوي على صور والمعروفة باسم (رسائل مصورة). تتوافر صور عديدة معدة مسبقاً في الهاتف ويمكن استبدالها بصور أخرى جديدة يتم استلامها من مصادر أخرى.
- **الرسوم المتحركة:** يمكن إرفاق أحد الرسوم المتحركة برسالة من خلال خدمة EMS (خدمة تبادل الرسائل المعززة). يمكنك تحديد أي رسم من الرسوم الخمسة عشر الموجودة في هاتفك.
- **صوت:** يمكنك إرفاق صوت متوافر للرسالة القصيرة.
- **نماذج نصية:** يمكنك استخدام النماذج النصية الموجودة في هاتفك مسبقاً.

## الرسائل [قائمة 5]



- رقم الهاتف: يمكنك إضافة أرقام هاتف في الرسالة.
- بطاقة تعريف: يمكنك إرفاق بطاقة تعريف شخصية خاصة بك.

### صندوق الوارد [قائمة 2-1-5]

يمكنك البحث عن الرسائل النصية المستلمة وعن رسائل الصفحة وعرض المحتويات.

يتم عرض الرسائل المستلمة حسب تاريخ استلامها.

اضغط على مفتاح القائمة وقم بتحديد رسائل ← رسائل نصية ← البريد الوارد.

أو، يمكنك اختصار ذلك بالضغط على مفتاح التنقل الأيمن. ( ) عندما يكون الهاتف في وضع الاستعداد.

الوصف	الرمز
رسالة مقروءة في بطاقة SIM	
رسالة غير مقروءة في بطاقة SIM	
رسالة مقروءة	
رسالة غير مقروءة	
تقرير استلام مقروء	
تقرير استلام غير مقروء	

### ملاحظة



- رسائل SIM تعني أن الرسائل محفوظة في ذاكرة بطاقة SIM. وتقوم الشبكة بتمييز الرسائل الواردة إلى رسالة في بطاقة SIM أو رسالة عادية.



- تتوافر الخيارات التالية لكل رسالة من الرسائل المستلمة. اضغط على مفتاح الاختيار الأيسر [اختيارات].
- الرد: للرد على الرسالة المستلمة.
  - إعادة توجيهه: لإعادة توجيه الرسالة المستلمة إلى مستلمين آخرين.
  - مكالمة استدعاء: للاتصال بالهاتف المرسل.
  - استخراج: لاستخراج الصورة أو الصوت أو النص أو نص صفحة واب أو عنوان البريد الإلكتروني من الرسالة. ويتم حفظ ما سبق في مجلدٍ أو دليل الهاتف أو كإشارات مرجعية.
  - حذف: لحذف الرسالة التي تم تحديدها من البريد الوارد.

### صندوق الصادر [قائمة 3-1-5]

يمكنك استعراض القائمة والمحتويات الخاصة بالرسائل المرسله في هذه القائمة، كما يمكنك أيضاً التحقق من نجاح عملية الإرسال.

الوصف	الرمز
رسالة مصغ مرسله	
رسالة مرسله	

- تتوافر الخيارات التالية.
- إعادة توجيهه: يتيح إعادة توجيه الرسالة الحالية إلى مستلمين آخرين.
  - حذف: لحذف الرسالة التي تم تحديدها من البريد الصادر.

### مسودة [قائمة 4-1-5]

في هذه القائمة، يمكنك مشاهدة قائمة الرسائل المحفوظة كمسودة. تصفح القائمة باستخدام مفتاحي التنقل العلوي/السفلي. يمكنك إرسال مسودات رسائل بواسطة الضغط على مفتاح الاختيار الأيسر [اختيارات].



## الرسائل [قائمة 5]

### الإعدادات [قائمة 5-1-5]

- تتيح لك هذه القائمة القيام بإعداد معلومات SMS الافتراضية.
- **أنواع الرسائل:** والذي يقوم بضبط نوع الرسالة الافتراضي (نصية، صوتية، فاكس، استدعاء، X.400، بريد إلكتروني، ERMES) يمكن أن تقوم الشبكة بتحويل الرسائل إلى التنسيق المختار.
  - **فترة الصلاحيه:** لضبط طول الوقت الذي سيتم خلاله حفظ رسائلك النصية في مركز رسائل SMS أثناء محاولة تسليمها إلى المستلم. قد تصل القيم المحتملة إلى 30 دقيقة وساعة واحدة و 6 ساعات ويوم واحد وأسبوع واحد وكذلك الحد الأقصى المرخص به من قبل مشغل الشركة الخاص بك.
  - **الورق:** يمكنك إدخال صورة من 3 صور كخلفية للرسالة النصية.
  - **تقارير الاستلام:** لتنشيط أو إلغاء تنشيط وظيفة التقرير. عندما تكون الوظيفة في وضع التنشيط، تقوم الشبكة بإخبارك إذا كان قد تم تسليم الرسالة أم لا.
  - **دفع للرد:** تتيح لمستلم رسائل معم التي أرسلتها القيام بإرسال الرد من خلال مركز الرسائل الخاص بك، إذا كانت هذه الخدمة مدعومة من قبل الشبكة.
  - **رقم مركز الرسائل:** لحفظ أو تغيير رقم مركز رسائل معم الخاص بك عند إرسال الرسائل النصية. يجب الحصول على هذا الرقم من مزود الخدمة الخاص بك.
  - **إعداد الحامل:** لتحديد شبكات GPRS أو GSM. اتصل بمشغل الشبكة الخاص بك أو مزود الخدمة للحصول على المعلومات المتعلقة بإعدادات الحامل والأسعار وسرعة الاتصال المحددة.



## **رسائل وسائط متعددة (MMS) [قائمة 2-5]**

يمكن أن تحتوي رسالة الوسائط المتعددة على نص وصور و/أو مقطع صوتي. لا يمكن استخدام هذه الميزة إلا إذا كانت مدعومة من قبل مشغل الشبكة الخاص بك أو مزود الخدمة. الأجهزة التي توفر ميزات استخدام رسائل وسائط متعددة أو بريد إلكتروني متوافقة هي فقط التي يمكنها إرسال واستلام رسائل وسائط متعددة.

### **كتابة [قائمة 1-2-5]**

1. قم بكتابة الرسالة النصية. باستخدام مفتاح الاختيار الأيمن، يمكنك إدخال الرموز أو الأرقام أو التعليقات الرمزية أو استخدام وضع إدخال النص T9. بعد إدخال الرسالة النصية، اضغط على مفتاح الاختيار الأيسر [تم].
2. قم بإضافة صورة و/أو صوت. يمكنك الانتقال إلى القسم التالي باستخدام مفتاحي التنقل العلوي/السفلي.
3. يمكنك إضافة شريحة عن طريق تحريك المؤشر على ، ثم الضغط على مفتاح موافق أو مفتاح الاختيار الأيسر خيار [تحديد]. يمكنك كذلك إضافة شريحة باستخدام مفتاح الاختيار الأيمن [قائمة].

### **ملاحظة**

- يمكن الحصول على 9 شرائح.



4. اضغط على مفتاح الاختيار الأيمن [قائمة]. تتوفر الخيارات التالية.
- إرسال: حدد هذا الخيار لإرسال رسالة وسائط متعددة. هذا الهاتف يدعم أرقام وعناوين بريد إلكتروني متعددة.
  - معاينة: لعرض رسالة الوسائط المتعددة التي ترغب في إرسالها.



## الرسائل [قائمة 5]

- حفظ: لحفظ رسالة الوسائط المتعددة في مسودة أو كنموذج.
- حذف: لحذف الرسالة التي كنت تقوم بإنشائها.
- مدة الشريحة: لتحديد مدة الشريحة. أدخل المدة المطلوبة مستخدماً لوحة المفاتيح الرقمية.
- تنسيق الشريحة: حدد مكان محاذاة الصورة.
- إضافة شريحة: لإضافة شريحة قبل أو بعد الشريحة الحالية.
- إزالة شريحة: لحذف الشريحة المحددة.

### صندوق الوارد [قائمة 2-2-5]

سيتم تنبيهك عند استلامك رسائل. وسيتم حفظها في البريد الوارد. يمكنك التعرف على كل رسالة من الرسائل عن طريق الرموز. للحصول على تفاصيل، انظر وصف الرموز أدناه.

الوصف	الرمز
رسالة عادية مقروءة	
رسالة عادية غير مقروءة	
رسالة إعلام مقروءة	
رسالة إعلام غير مقروءة	
رسالة ذات أولوية عالية مقروءة	
رسالة ذات أولوية عالية غير مقروءة	
رسالة ذات أولوية منخفضة مقروءة	
رسالة ذات أولوية منخفضة غير مقروءة	



- إذا لم يوجد بالهاتف "مساحة كافية للرسائل"، فبإمكانك توفير مساحة عن طريق حذف الرسائل والوسائط والتطبيقات.
- **توقف الموقت:** يتم عرض قائمة توقف الموقت على شاشة الهاتف عند استلامك لرسالة تحتوي على صور متنوعة. وعادة ما تعرض تلك الصور على نحو متعاقب تلقائياً. ومع ذلك، فإذا قمت بتحديد هذا القائمة، فبإمكانك مشاهدة الصورة التالية عن طريق الضغط على مفتاح الاختيار الأيسر [التالي] يدوياً.
  - **بدء تشغيل الموقت:** حدد هذا الخيار لتشغيل عرض الشرائح تلقائياً مرة أخرى.
  - **الشريحة السابقة:** لعرض الصفحة السابقة.
  - **إعادة تشغيل:** لإعادة تشغيل عرض الشرائح من أول شريحة.
  - **حفظ رساله:** لحفظ رسالة الوسائط المتعددة في مسودة أو كنموذج.
  - **حفظ عنصر:** لاستخراج الصور أو الأصوات. وسيتم حفظهم في مجلدٍ أو دليل الهاتف.
  - **تفاصيل:** لعرض معلومات عن الرسائل المستلمة؛ كعنوان الراسل والموضوع (لرسائل الوسائط المتعددة فقط) وتاريخ الرسالة ووقتها ونوع الرسالة وحجم الرسالة.
  - **الرد:** للرد على الراسل.
  - **رد للكل:** للرد على جميع الراسلين.
  - **حذف رساله:** لحذف الرسالة الحالية.
  - **إعادة توجيه:** لإعادة توجيه الرسالة المحددة إلى المستلمين الآخرين.



## الرسائل [قائمة 5]

### صندوق الصادر [قائمة 3-2-5]

يستخدم هذا لمشاهدة الرسائل المرسلة. بالنسبة لكل رسالة من الرسائل المرسلة، يمكنك رؤية حالة التسليم.

الوصف	الرمز
مرسلة	

- **توقف الموقت:** تظهر قائمة إيقاف الموقت عند ورود رسالة تحمل صوراً متعددة. وعادة ما تعرض تلك الصور على نحو متعاقب تلقائياً. ومع ذلك، فإذا قمت بتحديد هذا القائمة، فيإمكانك مشاهدة الصورة التالية عن طريق الضغط على مفتاح الاختيار الأيسر [التالي] يدوياً.
- **بدء تشغيل الموقت:** حدد هذا الخيار لتشغيل عرض الشرائح تلقائياً مرة أخرى.
- **الشريحة السابقة:** لعرض الصفحة السابقة.
- **إعادة تشغيل:** لإعادة تشغيل عرض الشرائح من أول شريحة.
- **حفظ رساله:** لحفظ رسالة الوسائط المتعددة في مسودة أو كنموذج.
- **حفظ عنصر:** لحفظ العناصر مثل الصور والأصوات والمرفقات إلى الرسالة.
- **تفاصيل:** لعرض معلومات حول رسائل البريد الصادر: مثل الموضوع (لرسائل الوسائط المتعددة فقط) وتاريخ الرسالة ووقتها ونوع الرسالة وحجم الرسالة.
- **حذف رساله:** لحذف الرسالة الحالية.
- **إعادة توجيه:** لإعادة توجيه الرسالة الحالية إلى مستلمين آخرين.



#### **مسودة [قائمة 4-2-5]**

باستخدام هذه القائمة، يمكنك الإعداد المسبق لخمسة رسائل وسائط متعددة تستخدمها بشكل متكرر. تعرض هذه القائمة قائمة رسائل الوسائط المتعددة التي تم إعدادها مسبقاً.

تتوافر الخيارات التالية.

- **إرسال:** يدعم تعدد الأرقام وعناوين البريد الإلكتروني. هذا الهاتف يدعم أرقام وعناوين بريد إلكتروني متعددة.
- **معاينة:** لعرض رسائل الوسائط المتعددة ذات المسودة.
- **حفظ:** لحفظ رسائل الوسائط المتعددة في مسودة أو على شكل نموذج.
- **حذف:** لحذف الرسالة التي كنت تقوم بإنشائها.
- **مدة الشريحة:** لتحديد مدة الشريحة. أدخل المدة المطلوبة مستخدماً لوحة المفاتيح الرقمية.
- **تنسيق الشريحة:** حدد مكان محاذاة الصورة.
- **إضافة شريحة:** لإضافة شريحة قبل أو بعد الشريحة الحالية.
- **إزالة شريحة:** لإزالة الشريحة التي قمت بتمييزها.

#### **الإعدادات [قائمة 5-2-5]**

بواسطة هذه القائمة، يمكنك إعداد معلومات رسائل الوسائط المتعددة الافتراضية.

تتوافر الخيارات التالية.

- **عنوان الرسالة:** لإدخال عنوان الرسالة.
- **مدة الشريحة:** لضبط الوقت الخاص بكل شريحة من الشرائح.
- **محاذاة:** حدد مكان محاذاة الصورة.
- **فترة الصلاحيه:** لضبط مدة الاحتفاظ بالرسائل على خادم الشبكة.



## الرسائل [قائمة 5]

- **تحميل تلقائي**
- **تشغيل:** إذا قمت بتحديد هذا الخيار، فسيتم تحميل الرسائل تلقائياً عند الاستلام.
- **تأكيد:** يطلب منك تأكيد رغبتك في تحميل الرسالة.
- **إيقاف:** تأجيل عملية تحميل الرسائل.
- **الأوضاع:** لمزيد من المعلومات، انظر صفحة 106.

### رسائل صوتية [قائمة 3-5]

توفر لك هذه القائمة إتاحة الوصول إلى علبة بريدك الصوتي (إذا كانت توفره الشبكة) بطريقة سريعة.

قبل استخدام هذه الميزة، يجب عليك إدخال رقم خادم البريد الصوتي الذي حصلت عليه من مشغل الشبكة لديك.

يتم عرض الرمز \* على الشاشة، عند استلام رسالة صوتية جديدة. الرجاء مراجعة مزود الشبكة للحصول على تفاصيل عن الخدمة التي يقدمونها من أجل تهيئة هاتفك على نحو صحيح.

### سماع الرسائل الصوتية [قائمة 1-3-5]

بمجرد اختبار هذا الخيار، قم ببساطة بالضغط على مفتاح الاختيار الأيسر [موافق] للاستماع إلى الرسائل الصوتية. يمكنك أيضاً الاستمرار في الضغط على المفتاح [تأكيد] في وضع الاستعداد للاستماع إلى الرسائل الصوتية.

### مركز البريد الصوتي [قائمة 2-3-5]

يمكنك إدخال وتعيين رقم علبة البريد الصوتي.



## **خدمة المعلومات [قائمة 4-5]**

رسائل خدمة المعلومات هي رسائل نصية ترسلها الشبكة إلى مستخدمي الهاتف الجوال. وهي توفر معلومات عامة مثل تقارير الطقس وأخبار المرور وسيارات الأجرة والصيدليات وأسعار الأسهم. كل نوع من هذه المعلومات مرتبط برقم يمكن الحصول عليه من مشغل الشبكة. عند استلامك رسالة خدمة معلومات، ستظهر رسالة منبثقة تبين لك استلامك لرسالة جديدة أو يتم عرض رسالة خدمة المعلومات مباشرة. في وضع الاستعداد، تكون الخيارات التالية متاحة عند عرض رسائل خدمة المعلومات.

### **استقبال [قائمة 1-4-5]**

استخدم هذه القائمة لتمكين أو تعطيل استلام رسائل البث.

### **صندوق الوارد [قائمة 2-4-5]**

من الممكن البحث في قائمة رسائل البث المستلمة مع عرض المحتويات.

### **المواضيعات [قائمة 3-4-5]**

**(بناء على الشبكة والاشتراك)**

لإنشاء موضوعات جديدة، اضغط على مفتاح الاختيار الأيسر [خيارات]، ثم اختر إضافة جديد. إذا كان لديك مواضيع مسبقاً، فبإمكانك إلغاء تنشيطها أو تحريرها أو حذفها باستخدام مفتاح الاختيار الأيسر [خيارات].

### **تنبيه [قائمة 4-4-5]**

تعيين تشغيل التنبيه أو إيقاف تشغيله عند استلام رسالة بث جديدة.



## الرسائل [قائمة 5]

### عرض آلي [قائمة 5-4-5]

إذا حددت تعيين هذا الخيار على تشغيل، فسيتم عرض كل رسائل البث تلقائياً.

### اللغات [قائمة 5-4-6]

(بناء على الشبكة والاشتراك)

يتيح لك هذا الخيار تحديد اللغات المفضلة لديك. يتم عرض رسائل بث الخلية باللغة المحددة. إذا كنت تستخدم كل اللغات التي يدعمها الهاتف، فحدد تلقائي في نهاية القائمة.

### نماذج [قائمة 5-5]

توجد رسائل محددة مسبقاً في القائمة. يمكنك عرض وتحرير رسائل النماذج أو إنشاء رسائل جديدة. يتوافر نوعان من النماذج. نصية ووسائط متعددة.

### نص [قائمة 5-5-1]

- يرجى معاودة الاتصال.
- أني متأخر. سأصل في...
- أين أنت الآن؟
- أني في الطريق.
- عاجل جداً. يرجى الاتصال.
- أحبك.



تتوافر الخيارات التالية.

- **تحرير:** استخدم هذا الخيار لكتابة رسالة جديدة أو تحرير رسالة نماذج محددة من قائمة النماذج النصية.
- **حذف:** يحذف رسائل النماذج المحددة من قائمة النماذج النصية.
- **إرسال بواسطة رسالة نصية:** استخدم هذا الخيار لإرسال رسائل النماذج المحددة بواسطة خدمة الرسائل القصيرة SMS.
- **إرسال بواسطة رسالة وسائط متعددة:** استخدم هذا الخيار لإرسال رسائل النماذج المحددة بواسطة خدمة رسائل الوسائط المتعددة MMS.
- **إضافة جديد:** استخدم هذا الخيار لإنشاء نموذج جديد.

### **وسائط متعددة [قائمة 2-5-5]**

- **إرسال:** لإرسال نموذج الوسائط المتعددة. لدعم تعدد الأرقام وعناوين البريد الإلكتروني.
- **معاينة:** يعرض رسائل الوسائط المتعددة ذات المسودة.
- **حفظ:** لحفظ رسائل الوسائط المتعددة في مسودة أو على شكل نموذج.
- **حذف:** لحذف نماذج الوسائط المتعددة.
- **مدة الشريحة:** لتحديد مدة الشريحة. أدخل المدة المطلوبة مستخدماً لوحة المفاتيح الرقمية.
- **تنسيق الشريحة:** حدد مكان محاذاة الصورة.
- **إضافة شريحه:** لإضافة شريحة قبل أو بعد الشريحة الحالية.
- **إزالة شريحه:** لحذف الشريحة التي قمت بتمييزها.



### بطاقة اسم [قائمة 5-6]

- يساعدك هذا الخيار على عمل بطاقة تعريف شخصية خاصة بك.
1. اضغط على مفتاح الاختيار الأيسر [إضافة].
  2. اكتب الاسم ورقم الهاتف الجوال ورقم المكتب ورقم الفاكس وعنوان البريد الإلكتروني.
  3. اضغط على مفتاح الاختيار الأيسر [حفظ]. الخيارات الآتية تكون متاحة مع بطاقة الاسم.
- تحرير: يستخدم هذا لكتابة رسالة جديدة أو تحرير بطاقة التعريف الشخصية المحددة.
  - حذف: يستخدم هذا لحذف بطاقة التعريف الشخصية المحددة.
  - إرسال بواسطة رسالة نصية: يستخدم هذا الخيار لإرسال بطاقة التعريف الشخصية بواسطة خدمة الرسائل القصيرة SMS.

#### ملاحظة

- يمكنك أيضاً إرفاق بطاقة اسم عند قيامك بكتابة رسالة نصية مستخدماً وظيفة الإرفاق. انظر صفحة 72.



- إرسال بواسطة رسالة وسائط متعددة: لإرسال بطاقة التعريف الشخصية المحددة.

### فحص الذاكرة [قائمة 5-7]

يمكنك فحص الحالة الحالية للذاكرة لكل من خدمتي SMS و MMS.



## الكاميرا [قائمة 6]

إن الهاتف T5100 مزود بكاميرا رقمية 1.3 ميجا بكسل تتيح لك إمكانية التقاط الصور بدقة قصوى 1280x960 بكسل (وهو ما يعرف أيضاً باسم SXGA). وتضمن مجسة CMOS تحديد عالي وجودة عالية للصور. سيكون التقاط الصور أكثر امتعاً بفضل الوظائف الإضافية مثل التكبير 4 أضعاف (اعتماداً على الدقة) والتحكم في السطوع وتوازن الضوء الأبيض وتأثيرات الألوان.

ويتيح لك الفلاش المدمج إمكانية التقاط الصور حتى عند وجود ضوء غير كاف.

وبواسطة الكاميرا المدمجة، من الممكن أيضاً أن تقوم بتسجيل مقطع فيديو واستخدام خدمة VOD (فيديو عند الطلب) والتي تسمح لك بتحميل مقاطع الفيديو من WAP.

اضغط على مفتاح القائمة (☐) وحدد كاميرا باستخدام مفاتيح التنقل.

أو يمكنك الذهاب إلى هذه القائمة بالضغط على (⏏) أو (⏏) في وضع الاستعداد.

⚠ **ملاحظه:** إذا كانت شحنة البطارية ضعيفة جداً ، فقد لا تستطيع استخدام ميزة الكاميرا.

## الكاميرا [قائمة 6]



### التقاط الصور [قائمة 1-6]

اضغط مفتاح القائمة ثم حدد الكاميرا ← التقاط صورة. أو اضغط على مفتاح التشغيل السريع للكاميرا (Ⓜ أو Ⓢ) لمدة تزيد عن ثانيتين في وضع الاستعداد. يمكنك رؤية عدسة تحديد المنظر. قبل التقاط لقطة، اضغط على مفتاح الاختيار الأيسر [قائمة] لضبط القيم التالية.

- ① السطوع: تتوفر 6 درجات.
- ② توازن الضوء الأبيض: تتوفر 5 إعدادات: تلقائي وضوء النهار وساطع وغائم وفلورسنت.
- ③ الدقة: لمزيد من المعلومات، ارجع إلى صفحة 88.
- ④ وضع الألوان: تتوفر 5 إعدادات، ألوان وأحادي وبني داكن وأزرق وسالب.
- ⑤ وضع الالتقاط: التحديد بين لقطة واحدة ولقطات متعددة.
- ⑥ معرض الصور: الوصول إلى معرض صوري. بعد التقاط لقطة، يمكنك استخدام هذا الخيار لفحص الصورة الملتقطة.
- ⑦ إنهاء: تحديد هذا الخيار للخروج من قائمة الإعداد.



للانتقال بين قوائم الإعداد، استخدم مفتاحي التنقل الأيسر/الأيمن. بعد تحديد إحدى القوائم، اضغط على مفتاح موافق لفتح القائمة. حدد القيمة المطلوبة باستخدام مفتاحي التنقل الأيمن/الأيسر، ثم اضغط على مفتاح موافق للتأكيد.



يمكنك أيضاً استخدام المفاتيح الآتية قبل التقاط لقطة.

- ① شريط التكبير: يمكنك التكبير/التصغير من خلال مفاتيح التنقل للأعلى/للأسفل (⬆️) ، (⬇️) أو المفاتيح الجانبية للانتقال للأعلى/للأسفل. ويوضح شريط الدقة حالة التكبير/التصغير. ويعتمد مقياس التكبير الأقصى على حجم الصورة كما يلي.

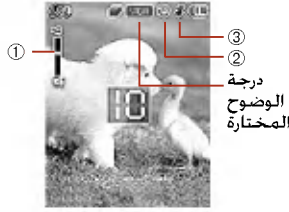

SXGA(x1) / VGA(x4) / QVGA(x4) / Panorama(x1)

- ② موقت ذاتي: لتنشيط/إلغاء تنشيط الموقت الذاتي، اضغط (⏱️). يتم عرض الموقت الذاتي عند تنشيطه.

#### ملاحظة

- يمكنك ضبط وقت التأخير المطلوب باستخدام قائمة وضع الموقت [قائمة 4-6-6].



- ③ الفلاش: لتنشيط/إيقاف تشغيل الفلاش ، اضغط على (⚡️). عند تشغيل الفلاش، يظهر ⚡️.

#### ملاحظة

- ويمكنك أيضاً ضبط وضع الفلاش المطلوب باستخدام قائمة وضع الفلاش [قائمة 5-6-6].



## الكاميرا [قائمة 6]



### التقاط لقطة ثابتة واحدة ( )

1. في وضع المعاينة، اضغط على مفتاح الاختيار الأيسر [قائمة] لفتح قائمة إعداد الكاميرا.
2. قم بتمييز وضع الالتقاط باستخدام مفتاحي التنقل الأيسر/الأيمن، ثم اضغط على مفتاح موافق.
3. حدد وضع لقطة واحدة ( ).

#### ملاحظة

• في وضع لقطة واحدة، يمكنك تحديد الدقة من بين QVGA (320x240) وVGA (640x480) وSXGA (1280x960) وPanorama (1280x640).



4. بعد الانتهاء من إعداد خيار الكاميرا، اضغط البؤرة على الهدف المراد تصويره واضغط على مفتاح الكاميرا ( ). وبنقرة واحدة، يتم التقاط الصورة وتخزينها تلقائياً في معرض صوري (انظر صفحة 90).

### التقاط لقطات متعددة بالتتابع ( )

1. في وضع المعاينة، اضغط على مفتاح الاختيار الأيسر [قائمة] لفتح قائمة إعداد الكاميرا.
2. قم بتمييز وضع الالتقاط باستخدام مفتاحي التنقل الأيسر/الأيمن، ثم اضغط على مفتاح موافق.
3. حدد وضع لقطات متعددة ( ).

#### ملاحظة

• في وضع الالتقاط المتعدد، يمكنك تحديد الدقة من بين QVGA (9 لقطات) وVGA (3 لقطات).





4. بعد الانتهاء من إعداد خيار الكاميرا، اضبط البؤرة على الهدف المراد تصويره واضغط على مفتاح الكاميرا (Ⓜ). وبنقرة واحدة، يتم التقاط الصورة وتخزينها تلقائياً في (معرض صوري انظر صفحة 90).

## التقاط أفلام [قائمة 2-6]

يمكنك تسجيل فيديو تصل مدته إلى 30 دقيقة، لكن هذا يعتمد على الدقة وسعة الذاكرة المتاحة وكمية البيانات التي يتم ضغطها. اضغط مفتاح القائمة، ثم قم بتحديد الكاميرا ← التقاط أفلام. يمكنك تسجيل مقطع فيديو من هذه القائمة وذلك بالضغط على مفتاح الكاميرا (Ⓜ).

1. قبل التقاط الصورة، يمكنك ضبط قيم الالتقاط المطلوبة وذلك بالضغط على مفتاح الاختيار الأيسر [قائمة].

- ① السطوع: تتوفر 6 درجات.
- ② توازن الضوء الأبيض: تتوفر 5 إعدادات: تلقائي وضوء النهار وساطع وغائم وفلورسنت.
- ③ الدقة: حدد الدقة المطلوبة من بين QCIF (176x44) و QCIF-S (128x96) و MMS. حدد MMS لمقطع فيديو تريد إرساله باستخدام رسالة وسائط متعددة.
- ④ وضع الألوان: تتوفر 5 إعدادات: ألوان وأحادي وبني داكن وأزرق وسالب.
- ⑤ إنهاء: تحديد هذا الخيار للخروج من قائمة الإعداد.



① ② ③ ④ ⑤

يمكنك أيضاً اختيار الميزات الآتية. (لمزيد من المعلومات، انظر صفحة 87).



- الموقت الذاتي: اضغط على (Ⓜ).
- الفلاش: اضغط على (Ⓜ).



## الكاميرا [قائمة 6]

2. اضغط على مفتاح الكاميرا لبدء تسجيل مقطع فيديو. تظهر كلمة "تسجيل" على شاشة LCD.
3. لإيقاف التسجيل، اضغط على مفتاح الكاميرا مرة أخرى. يتم تخزينه تلقائياً في معرض أفلامي [قائمة 5-6]. ويمكنك الاستمرار في تسجيل مقطع فيديو آخر بالضغط على مفتاح الكاميرا.

### لقطة بإطار [قائمة 3-6]

1. اضغط مفتاح القائمة، ثم قم بتحديد الكاميرا ← لقطة بإطار. يمكنك الاستمتاع بالتقاط لقطة في إطارات متعددة مسبقة الضبط. يوجد 15 إطار مضبوط مسبقاً.
2. لاختيار الإطار المطلوب للالتقاط لقطة، اضغط على مفتاح الاختيار الأيسر [قائمة].
3. قم بتحديد الإطار باستخدام مفاتيح التنقل الأيسر/الأيمن، ثم اضغط على مفتاح موافق (  ).
4. بعد اختيار الإطار المطلوب، اضغط على مفتاح موافق.
5. بعد الخروج من قائمة الخيار بتحديد إنهاء (  )، قم بالتقاط صورة باستخدام مفتاح الكاميرا. يتم تخزين الصورة الملتقطة تلقائياً في معرض صوري (انظر صفحة 90).

#### ملاحظة

- يتم ضبط دقة لقطات الإطار على 220x176 بكسل.



### معرض صوري [قائمة 4-6]

1. اضغط على مفتاح القائمة وحدد كاميرا ← معرض صوري. يتم تخزين جميع الصور الثابتة الملتقطة في قائمة التقاط الصور في هذه القائمة. يمكنك عرض وتنظيم وإرسال الصور المحفوظة في هاتفك.



1. حدد الصورة التي ترغب في عرضها بملء الشاشة، واضغط على مفتاح موافق. أو اضغط على مفتاح الاختيار الأيسر خيارات للوصول إلى القوائم الفرعية التالية.
  - عرض عادي: يمكنك عرض صورة واحدة في المرة الواحدة.
  - عرض متعدد/عرض في قائمه: (يظهر في العرض العادي) ارجع إلى وضع عرض متعدد/عرض في قائمة.
  - إرسال بواسطة رسالة وسائط متعددة: يمكنك إرسال الصورة المحددة عبر رسالة وسائط متعددة.

#### ملاحظة



- للحصول على تفاصيل، ارجع إلى رسائل الوسائط المتعددة - كتابة في صفحات 75.
- وبسبب الحجم الكبير، يتعذر إرسال الصور ذات دقة SXGA بواسطة رسالة MMS. سيسألك الهاتف عما إذا كنت تريد أن تغير حجم الصورة لكي ترسلها بواسطة رسالة MMS.

- **إضافة إلى الدليل؟**: يمكنك إضافة الصورة المحددة إلى جهة اتصال بدليل الهاتف لاستخدام ميزة تعريف هوية المتصل بالصورة.
- **عرض الشرائح**: لتشغيل جميع الصور بالتتابع، للإيقاف المؤقت/استمرار عرض الشرائح، اضغط على مفتاح الاختيار الأيسر. لإنهاء عرض الشرائح والرجوع إلى معرض صوري، اضغط على مفتاح الاختيار الأيمن.
- **تعيين خلفيه**: يمكنك تعيين الصورة المحددة كخلفية لشاشة LCD الداخلية أو خلفية لشاشة LCD الخارجية.
- **حماية ملف**: يمكنك تأمين/إلغاء تأمين الصورة المحددة باختيار هذا الخيار. عند تأمين إحدى الصور، يتم عرض " " على يسار اسم الصورة. لا يمكن حذف الصور المؤمنة.



## الكاميرا [قائمة 6]

- **تحرير:** (يظهر في العرض العادي) بعد تحديد العرض العادي لصورة، يمكنك تحريرها كما يلي. بعد التحرير، يمكن حفظ الصورة المتغيرة بضغط مفتاح الاختيار الأيسر [حفظ]. ويتم الاحتفاظ بالصورة الأصلية.
- عوامل تصفية التأثير: يمكنك إضافة تأثيرات متعددة إلى الصورة. بعد تحديد التأثير المطلوب من بين 12 عامل تصفية تأثير باستخدام مفتاح التنقل الأيسر/الأيمن، اضغط على مفتاح الاختيار الأيسر [حفظ]. يتم تخزين الصورة التي تم تغييرها.
- تغيير حجم: يمكنك تغيير حجم الصورة باستخدام مفتاح التنقل الأيسر/الأيمن.
- التسوية: بعد الضغط على مفتاح الاختيار الأيمن [تكبير]، يمكنك التكبير/التصغير باستخدام مفاتيح الاختيار الأيمن/الأيسر. وعرض الجزء المطلوب باستخدام مفاتيح التنقل. اضغط على مفتاح موافق. يتم حفظ الصورة التي تمت تسويتها.
- ! **ملاحظة:** لا يمكن تحرير الصورة التي تمت تسويتها.
- استدارة: يمكنك تدوير الصورة بمقدار 90 أو 180 أو 270 درجة. يعرض الجدول التالي الخصائص المتاحة لتحرير الصورة في كل إعداد من إعدادات الدقة.

### ! ملاحظة

تحرير الصورة	عوامل تصفية التأثير	تغيير حجم	تسويته	استدارة	الدقة
		○	X	○	QVGA (320x240)
		○	○	○	VGA (640x480)
		X	○	○	SXGA (1280x960)
		X	○	○	PANORAMA (1280x640)
		X	X	X	صورة تم تسويتها (176x220)
		X	X	X	الصورة التي تم تغيير حجمها من PANORAMA (220x108)



- **إعادة تسميته:** يمكنك تغيير اسم الصورة المحددة.
- **حذف:** لحذف الصورة المحددة.
- **حذف متعدد:** (يظهر في وضع العرض المتعدد) يمكنك حذف عدة صور في وقت واحد. حدد الصور المراد حذفها من خلال القائمة وذلك بالضغط على مفتاح موافق، ثم اضغط على مفتاح الاختيار الأيسر [حذف].
- **حذف الكل:** بحذف كل الصور الموجودة في الهاتف.
- **عرض التفاصيل:** يمكنك مراجعة العنوان والدقة والحجم والتاريخ والوقت للصورة المحددة.

## **معرض أفلامى [قائمة 5-6]**

- اضغط على مفتاح القائمة وحدد الكاميرا ← معرض افلامى.
- يتم فتح قائمة بكل مقاطع الفيديو المسجلة. حدد مقطع الفيديو المطلوب باستخدام مفاتيح التنقل للأعلى/للأسفل، ثم اضغط على مفتاح موافق.
- أو يمكنك الوصول إلى القوائم الفرعية التالية باستخدام مفتاح الاختيار الأيسر [خيارات].
- **التشغيل:** لتشغيل مقطع الفيديو المحدد.
- **حماية ملف:** يمكنك تأمين/إلغاء تأمين مقطع الفيديو المحدد بتحديد هذا الخيار. عند تأمين مقطع فيديو، يتم عرض " " على يسار اسم مقطع الفيديو.
- **إعادة تسميته:** يمكنك تغيير عنوان مقطع الفيديو المحدد.
- **حذف:** لحذف مقطع الفيديو المحدد.
- **حذف متعدد:** يمكنك حذف عدة مقاطع فيديو في آن واحد. حدد مقاطع الفيديو المراد حذفها من خلال القائمة وذلك بالضغط على مفتاح موافق، ثم اضغط على مفتاح الاختيار الأيسر [حذف].



## الكاميرا [قائمة 6]

- **حذف الكل:** يمكنك حذف كل مقاطع الفيديو الموجودة في هاتفك. أثناء مشاهدة مقطع فيديو، يمكنك استخدام المفاتيح الآتية.

للإيقاف المؤقت/استئناف التشغيل	اضغط على مفتاح موافق (OK).
لتغيير خيار التشغيل (بين مرة وتكرار)	اضغط على مفتاح الاختيار الأيسر (←).
للتجاوز إلى الخلف.	استخدم مفتاح التنقل الأيسر (←).
للتجاوز إلى الأمام.	استخدم مفتاح التنقل الأيمن (→).
لرفع مستوى الصوت.	اضغط على مفتاح التنقل لأعلى (↑) / المفتاح الجانبي العلوي.
لخفض مستوى الصوت.	اضغط على مفتاح التنقل لأسفل (↓) / المفتاح الجانبي السفلي.
لإيقاف التشغيل والرجوع إلى معرض أفلامي.	اضغط على مفتاح المسح (C) أو مفتاح الاختيار الأيمن (→).

### ملاحظة

- للخروج من شاشة التشغيل، اضغط على مفتاح الاختيار الأيمن أو (C) عدة مرات.



## إعدادات الكاميرا [قائمة 6-6]

- اضغط مفتاح القائمة، ثم قم بتحديد **الكاميرا** ← إعدادات الكاميرا.
- في هذه القائمة، يمكنك تعيين الخيارات الآتية.
1. **جودة الصورة:** حدد جودة الصورة المطلوبة لالتقاطها. كلما ارتفعت جودة الصورة، زادت مساحات الذاكرة المستخدمة.
  2. **صوت اللاقط:** حدد صوت اللاقط المطلوب.
  3. **نمط المعرض:** حدد نمط معرض صوري المطلوب بين عرض قائمة و عرض متعدد.



4. **وضع الموقت:** حدد وقت التأخير المطلوب عند تنشيط الموقت الذاتي.
5. **وضع الفلاش:** حدد وضع الفلاش المطلوب بين مرة واحدة و مستمر.
- مرة واحدة: بعد التقاط لقطة واحدة، يتم إيقاف تشغيل الفلاش.
- مستمر: يظل الفلاش نشطاً، وبالتالي يعمل وضع الفلاش مستمر على استهلاك بطارية الهاتف بسرعة أكبر.
6. **الفاصل الزمني لعرض الشرائح:** حدد الفاصل الزمني لعرض الشرائح المطلوب من بين 3 ثوان و 5 ثوان.

### **حالة الذاكرة [قائمة 6-7]**

- اضغط على مفتاح القائمة وحدد الكاميرا ← حالة الذاكرة. يمكنك فحص حالة الذاكرة الحالية بالهاتف. ويشارك كل من الصور و الأفلام و مشغل MP3 في الذاكرة.

## وسائط متعددة [قائمة 7]



### مشغل MP3 [قائمة 1-7]

هاتف T5100 مزود بـمشغل MP3 مدمج. يمكنك الاستمتاع بالاستماع إلى ملفات موسيقى MP3 الموجودة بالذاكرة باستخدام سماعة رأس متوافقة أو من خلال مكبر صوت داخلي.

#### ملاحظة



- بسبب البعد الصغير للسماعة، قد يحدث في بعض الحالات خلل في الصوت وخاصةً في أقصى مستوى للصوت وعندما يكون هناك العديد من أصوات الجهير. لذا، فنحن نوصي باستخدام سماعة رأس استريو لرفع الجودة العالية للموسيقى.

الملفات التي يعتمد عليها مشغل MP3:

- **MPEG-1 Layer III**: تردد عيني يصل إلى 48 كيلو هرتز، معدل بت يصل إلى 240 كيلو بايت في الثانية، استريو.
- **MPEG-1 Layer III**: تردد عيني يصل إلى 24 كيلو هرتز، معدل بت يصل إلى 160 كيلو بايت في الثانية، استريو.

يمكنك تحويل ملفات MP3 من جهاز كمبيوتر متوافق إلى الهاتف باستخدام برنامج Mobile Agent (أو برنامج PC sync) الموجود على القرص المدمج في علبة البيع. عند توصيل الهاتف بجهاز كمبيوتر باستخدام كبل USB (متوفر في نفس العلبة)، ستحتاج إلى تثبيت برنامج التشغيل. حدد T5100.inf للحصول على المزيد من التفاصيل، ارجع إلى الدليل الموجود على القرص المدمج.



### ملاحظة



- ينبغي أن يكون الكمبيوتر يعمل بنظام تشغيل Windows ME أو Windows 2000 أو Windows 98 SE أو Windows XP.
- وبجانب تحميل ملفات MP3 إلى الهاتف، يمكنك تحميل ملفات الصور والأفلام التي تم التقاطها في هاتفك إلى جهاز الكمبيوتر باستخدام كبل USB. لتحميل نغمات رنين أو خلفية أو ألعاب جافا ، يلزم استخدام الكبل التسلسلي. يمكنك أيضاً إدارة دليل الهاتف والمجدول وصندوق الرسائل على الكمبيوتر الشخصي باستخدام الكبل التسلسلي. اتصل بالموزع المحلي لمعرفة الملحقات المتوفرة.

يتم سرد ملفات MP3 في قائمة مشغل MP3 [قائمة 1-7].

1. اضغط على مفتاح قائمة وحدد وسائط متعددة ← مشغل MP3. تظهر قائمة بمسارات MP3.
2. اضغط على مفتاح الاختيار الأيسر [اختيارات] للوصول إلى القوائم التالية.
  - تشغيل: لتشغيل جميع المسارات بدايةً بالمسار المحدد.
  - حذف: لحذف المسار المحدد.
  - حذف الكل: لحذف كل المسارات ومسح ذاكرة مشغل MP3.
  - إعادة تسميته: حدد هذا الخيار لإعادة تسمية المسار المحدد.
  - التفاصيل: لعرض معلومات عن المسار مثل الاسم ووقت التشغيل وحجم الملف.
  - حالة الذاكرة: يمكنك فحص حالة الذاكرة الحالية على الهاتف.

## وسائط متعددة [قائمة 7]



### ملاحظة



- بمجرد بدء تشغيل MP3، لا يؤثر غلق الهاتف أو فتحه على تشغيل MP3. يمكنك إيقاف تشغيل MP3 بالضغط على مفتاح الإنهاء (⏏) عندما يكون الهاتف مفتوحاً. وعندما يكون الهاتف مغلقاً، يمكنك إيقاف التشغيل بالضغط والاستمرار في الضغط على مفتاح تشغيل MP3 (⏻).

الموجود على الجانب الأيمن من الهاتف.

### استخدام المفاتيح في مشغل MP3

يمكنك استخدام مفاتيح الاختصار التالية في قائمة مسارات MP3.

اضغط على (OK).	لتشغيل/إيقاف مؤقت
اضغط على مفتاح الاختيار الأيسر (←) بشكل متكرر.	لتغيير التكرار الخيارات أثناء التشغيل : مرة واحدة، : تكرر، : تكرر الكل
اضغط واستمر في الضغط على مفتاح التنقل الأيسر (←) إلى أن تجد النقطة التي ترغب في الاستماع إليها.	لترجيع المسار الحالي
اضغط واستمر في الضغط على مفتاح التنقل الأيمن (→) إلى أن تجد النقطة التي ترغب في الاستماع إليها.	للتقديم السريع للمسار الحالي
اضغط على مفتاح التنقل الأيسر (←).	للتجاوز إلى المسار السابق
اضغط على مفتاح التنقل الأيمن (→).	للتجاوز إلى المسار التالي
اضغط على (⏏) أو مفتاح الاختيار الأيمن (→).	لإيقاف التشغيل
استخدم المفاتيح الجانبية (⏻) على الجانب الأيسر من الهاتف أو مفاتيح التنقل لأعلى/لأسفل.	لضبط مستوى الصوت



## ملاحظة



### تشغيل ملفات MP3 بدون فتح الهاتف

تمكن تنشيط مشغل MP3 إذا كان الهاتف مغلقاً.

اضغط على مفتاح مشغل MP3 (⊙) على الجانب الأيمن من الهاتف، حيث يبدأ التشغيل.

- ◀ للتجاوز إلى المسار التالي، اضغط على مفتاح مشغل MP3 (⊙).
- ◀ لإيقاف التشغيل، اضغط مع الاستمرار على مفتاح مشغل MP3 (⊙).
- ◀ لضبط مستوى الصوت، استخدم المفاتيح الجانبية (⏮) على الجانب الأيسر للهاتف.



مفتاح مشغل MP3

## الألماب [قائمة 2-7]

يمكنك التمتع بلعبة على الهاتف. لمزيد من التفاصيل، استخدم التعليمات التي تظهر على الشاشة أو قائمة التعليمات.

## جافا [قائمة 3-7]

Java هي تكنولوجيا تم تطويرها بواسطة شركة Sun Microsystems. وبنفس الطريقة التي يتم من خلالها تنزيل تطبيق Java Applet باستخدام مستعرض Netscape أو MS Internet Explorer القياسي، يمكن تنزيل تطبيق Java MIDlet باستخدام الهاتف الذي يدعم خدمة WAP. وبناءً على مزود الخدمة، يمكن تنزيل جميع البرامج المستندة إلى Java مثل ألعاب Java وتشغيلها على الهاتف. وبمجرد تنزيل برنامج Java، يمكن عرضه في قائمة التطبيقات حيث يمكنك تحديده أو تشغيله أو حذفه. يتم حفظ ملفات برامج Java في الهاتف بالتنسيقين JAD و JAR.

## وسائط متعددة [قائمة 7]



### ملاحظة

- تنسيق ملف JAR هو تنسيق مضغوط لبرنامج Java وملف JAD هو ملف وصفي يتضمن جميع المعلومات المفصلة. يمكنك عرض جميع أوصاف الملفات المفصلة من ملف JAD من الشبكة قبل التنزيل.



### تحذير

- تعمل البرامج المستندة إلى J2ME (Java 2 Micro Edition) فقط في بيئة الهاتف. تعمل البرامج المستندة إلى J2SE (Java 2 Standard Edition) في بيئة الكمبيوتر فقط.



## تطبيقات [قائمة 1-3-7]

- تعرض قائمة التطبيقات قائمة من برامج Java التي تم تنزيلها باستخدام WAP. يمكن تحديد جميع البرامج السابقة التي تم تنزيلها أو حذفها أو عرضها بالتفصيل في قائمة التطبيقات. من القائمة الموجودة ضمن قائمة التطبيقات، تتوفر الخيارات التالية:
- **فتح:** لفتح البرنامج المحدد. تتضمن القائمة جميع برامج Java التي تم تثبيتها في الهاتف.
  - **حذف:** لحذف البرنامج المحدد. بمجرد حذف البرنامج، لن تتمكن من استعادته ما لم تقم بتنزيله مرة أخرى باستخدام WAP.
  - **معلومات:** لعرض معلومات تفصيلية حول البرنامج المحدد. ويتضمن ذلك اسم البرنامج وحجمه وإصداره ومعلومات الموزع وعنوان موقع الويب أو عنوان URL.



### تنزيل [قائمة 2-3-7]

عند تنزيل برنامج Java جديد باستخدام WAP، يُعرف العنوان الذي جرت منه عملية التنزيل بالإشارة المرجعية. تتضمن قائمة Java قائمة إشارات مرجعية لتنزيل برامج Java ويمكن عرض قائمة الإشارات المرجعية هذه من قائمة التنزيل. يمكنك الاتصال بالإشارات المرجعية وعرضها وتحريرها وحذفها وإضافة إشارات مرجعية جديدة.

• **اتصال:** يُستخدم العنوان المحدد في الإشارة المرجعية لاتصال البيانات. بعد نجاح الاتصال، يمكن تنزيل برنامج Java المرغوب من القائمة.

• **عرض:** يمكن عرض معلومات تفصيلية حول الإشارة المرجعية مثل عنوان الإشارة المرجعية واسمها المطلوب للاتصال بمواقع معينة.

• **تحرير:** يمكن تحرير الإشارة المرجعية المحددة. يتم تحرير الإشارات المرجعية بترتيب أسماء ك العناوين. عند إنشاء إشارة مرجعية جديدة، يتم اتباع نفس الترتيب. قد يطالب موفر الخدمة بتوفير معلومات معرف المستخدم وكلمة السر ولكن في حالة عدم توفر أي من هذه المعلومات، فلا يلزم إدخال أية معلومات.

• **حذف:** لحذف الإشارة المرجعية المحددة. يمكن حذف جميع الإشارات المرجعية نهائياً من شاشة قائمة الإشارات المرجعية. لا يمكن استعادة الإشارات المرجعية التي تم حذفها لذا يجب الحذر عند حذف الإشارات المرجعية.

• **إضافة جديد:** لإضافة إشارة مرجعية جديدة. ينطبق نفس الترتيب الذي تم استخدامه أثناء تحرير الإشارة المرجعية على إضافة إشارة مرجعية جديدة. حدد الخيار إضافة جديد من قائمة الإشارات المرجعية أو في حالة عدم وجود إشارات مرجعية، وبعد ذلك يمكن تحديد إضافة جديد من شاشة قائمة الإشارات المرجعية.



### ملاحظة



- بعد تحديد وظيفة الاتصال للوصول إلى خادم موثر Java MIDlet، يمكنك اختيار أحد برامج Java العديدة لتنزيله وتثبيته على الهاتف. بمجرد الاتصال بالخادم، يمكن الضغط على الزر انتقال لعرض معلومات JAD في البرنامج المطلوب. يؤدي الضغط على الزر حصول إلى بدء عملية التنزيل والتثبيت. ستحدث عملية التنزيل والتثبيت في نفس الوقت وبمجرد اكتمال التنزيل، يمكنك تشغيل برنامج Java على الفور. يمكن تحديد برنامج Java الذي تم تثبيته لتشغيله في وقت لاحق من قائمة التطبيقات.

### حالة الذاكرة [قائمة 3-3-7]

يتم تخزين البرامج التي تم تنزيلها باستخدام WAP في ذاكرة الهاتف. يوجد حد أقصى لسعة ذاكرة الهاتف وعند تجاوز سعة هذه الذاكرة، لن تتمكن من تخزين أية برامج أخرى. تسمح لك قائمة عرض المعلومات بالتحقق من سعة الذاكرة المتوفرة في الهاتف.



## الخدمة [قائمة 8]

اضغط على مفتاح القائمة (☰) وحدد الإنترنت باستخدام مفاتيح التنقل.

### إنترنت [قائمة 1-8]

يمكنك الوصول إلى العديد من خدمات WAP (بروتوكول التطبيقات اللاسلكية) المتنوعة مثل المعاملات المصرفية والأخبار وتقارير الطقس ومعلومات رحلات الطيران. وقد تم تصميم هذه الخدمات بشكل خاص للهواتف المحمولة ويتم صيانتها بواسطة مزودي خدمة WAP. تحقق من توفر خدمات WAP وأسعارها ورسومها من مشغل الشبكة و/أو مزود الخدمة الخاص بك والذي ترغب في استخدام خدمته. سيتمكنك موفرو الخدمة أيضاً تعليمات حول كيفية استخدام خدماتهم.

الرجاء الاتصال بمشغل الشبكة لفتح حساب الإنترنت الخاص بك. لاستخدام مستعرض الويب، يجب تحديد رقم هاتفك من خلال خيار القائمة رقم شخصي (لمزيد من التفاصيل، انظر الصفحة 65).

لتشغيل المستعرض في وضع الاستعداد، اضغط مع الاستمرار على مفتاح (OK) أو مفتاح قائمة إعداد الكاميرا (⊙) على الجانب الأيمن بالهاتف.

عند الاتصال بالإنترنت، يتم عرض الصفحة الرئيسية. يعتمد المحتوى على موفر الخدمة.

يمكنك الوصول إلى صفحة أي موقع ويب بإدخال عنوان URL الخاص بها. لإنهاء المستعرض في أي وقت، اضغط على المفتاح (⏏). سيعود الهاتف إلى وضع الاستعداد.

### **التنقل باستخدام مستعرض WAP**





يمكنك تصفح الإنترنت باستخدام مفاتيح الهاتف أو قائمة مستعرض WAP.

## الخدمة [قائمة 8]



### استخدام مفاتيح الهاتف

عند تصفح الإنترنت، تعمل مفاتيح الهاتف بشكل مختلف بالنسبة لوضع الهاتف.

الوصف	المفتاح
لتمرير كل سطر في منطقة المحتوى	 
للعودة إلى الصفحة السابقة.	
لتحديد الخيارات وتأكيد الإجراءات.	

### استخدام قائمة مستعرض WAP

هناك العديد من خيارات القائمة المتوفرة عند تصفح شبكة الويب اللاسلكية.

#### ملاحظة

- قد تختلف قوائم مستعرض WAP بناءً على إصدار المستعرض.



### الصفحة الرئيسية [قائمة 1-1-8]

للاتصال بالصفحة الرئيسية. ستكون الصفحة الرئيسية هي الموقع المعرف في الوضع النشط. سيتم تعريف الصفحة بواسطة موفر الخدمة إذا لم تكن قد قمت بتعريفها في الوضع النشط.

### إشارات مرجعية [قائمة 2-1-8]

هذه القائمة تمكنك من تخزين عناوين URL لصفحات ويب المفضلة من أجل سهولة الوصول إليها لاحقاً. يمكنك أيضاً إنشاء مجلدات وتنظيم الإشارات المرجعية في كل مجلد من المجلدات.



### لإنشاء إشارة مرجعية

1. اضغط على مفتاح الاختيار الأيسر [خيارات].
2. حدد إشارة مرجعية جديدة واضغط على مفتاح موافق.
3. أدخل عنوان URL والعنوان المطلوب، ثم اضغط على مفتاح موافق.

بعد إنشاء الإشارات المرجعية، تكون الخيارات التالية متاحة.

- اتصال: للاتصال بالإشارة المرجعية المحددة.
  - تحرير: يمكنك تحرير عنوان URL و/أو عنوان الإشارة المرجعية المحددة.
  - إشارة مرجعية جديدة: لإنشاء إشارة مرجعية جديدة.
  - مجلد جديد: لإنشاء مجلد جديد.
  - حذف: لحذف الإشارة المرجعية المحددة.
  - حذف الكل: لحذف كل الإشارات المرجعية والمجلدات.
- قد يحتوي هاتفك على بعض الإشارات المرجعية المثبتة من قبل مواقع ليست تابعة لـ LG. لا تضمن شركة LG أو تقر هذه المواقع. إذا اخترت الوصول إلى هذه المواقع، فيجب اتخاذ نفس احتياطات الأمان أو المحتوى التي تتخذها مع أي موقع.

### رسائل الدفع [قائمة 3-1-8]

#### • صندوق الوارد الدفع

يمكنك طلب الرسائل الإعلانية من مزودي خدمة WAP. الرسائل الإعلانية هي إعلانات بعنوانين الأخبار، على سبيل المثال، وهي قد تحتوي على رسالة نصية أو عنوان خدمة WAP. للتعرف على مدى توفر الرسائل الإعلانية والاشتراك فيها، اتصل بموفر خدمة WAP. بإمكان موفري الخدمة تحديث رسالة إعلانية موجودة في كل مرة يتم فيها تلقي رسالة إعلانية جديدة. يمكن تحديث الرسائل حتى إذا قمت بنقلها إلى مجلد آخر. عندما تنتهي صلاحية الرسائل الإعلانية، يتم حذفها تلقائياً.

## الخدمة [قائمة 8]



- **معلومات:** لعرض معلومات الرسائل الإعلانية المستلمة.
- **تحميل:** للاتصال بموقع محدد باستخدام المعلومات الموجودة في الرسائل الإعلانية المستلمة.
- **حذف:** لحذف الرسالة الإعلانية المحددة.
- **استقبال**
- يمكنك اختيار ما إذا كنت تريد استلام الرسائل الإعلانية أم لا.

### خصائص [قائمة 4-1-8]

- لمزيد من المعلومات، راجع مشغل الشبكة.
- يحتوي كل وضع على قوائم فرعية كما يلي:
- **تنشيط:** لتنشيط الوضع المحدد.
- **الإعدادات:** يمكنك استخدام هذا الخيار لتحرير إعدادات WAP وتغييرها للوضع المحدد.
- **إعادة تسميته:** يمكنك تغيير اسم الوضع المحدد.
- **حذف:** لحذف الوضع المحددة من القائمة.
- **إضافة جديد:** يمكنك إضافة وضع جديد.

#### ملاحظه

- قد تؤثر التغييرات التي يتم إجراؤها باستخدام هذه الخيارات على وظيفة MMS (خدمة رسائل الوسائط المتعددة).



### الذهاب إلى العنوان [قائمة 5-1-8]

- يمكنك الاتصال مباشرة بالموقع الذي تريده. للقيام بذلك، ستحتاج إلى إدخال URL محدد.



### **إعدادات الذاكرة المؤقتة [قائمة 6-1-8]**

يتم حفظ المعلومات أو الخدمات التي قمت بالوصول إليها في ذاكرة التخزين المؤقت للهاتف.

#### **• مسح الذاكرة المؤقتة**

لإزالة جميع السياقات المحفوظة في ذاكرة التخزين المؤقت.

#### **• فحص الذاكرة المؤقتة**

قم بتعيين قيمة لتحديد ما إذا سيتم إجراء محاولات الاتصال من خلال ذاكرة التخزين المؤقت أم لا.

### **شهادات الحماية [قائمة 7-1-8]**

يتم عرض قائمة بالشهادات المتوفرة.

### **إعادة ضبط الخصائص [قائمة 8-1-8]**

يمكنك إعادة تعيين الأوضاع للعودة إلى الإعدادات الأصلية.

### **معلومات WAP [قائمة 9-1-8]**

يتم عرض إصدار مستعرض WAP.

### **خدمات SIM [قائمة 2-8]**

يمكن أن يقدم مزود خدماتك طلباً خاصاً عبر بطاقة SIM، مثل البنك المنزلي، سوق البورصة وغيره. إننا كنت مسجلاً في إحدى هذه الخدمات، فسوف يظهر اسم الخدمة في نهاية القائمة الرئيسية. مح قائمة خدمات SIM فسوف يثبت تلفونك كفاءته ويدعم إضافات إلى مزود الخدمات الخاص بك. لمعلومات أكثر، اتصل بمزود خدماتك.



## الإعدادات [قائمة 9]

اضغط على مفتاح القائمة (  $\square$  ) وحدد الإعدادات باستخدام مفاتيح التنقل.

### التاريخ والوقت [قائمة 9-1]

يسمح لك هذا الخيار بتغيير الوقت والتاريخ الحاليين المعروضين. تتوفر الخيارات التالية.

#### **ضبط التاريخ [قائمة 9-1-1]**

استخدم هذه القائمة لإدخال اليوم والشهر والسنة. يمكنك تغيير تنسيق التاريخ من خلال خيار تنسيق التاريخ.

#### **صيغة التاريخ [قائمة 9-1-2]**

YYYY/MM/DD (سنة/شهر/يوم)

DD/MM/YYYY (يوم/شهر/سنة)

MM/DD/YYYY (شهر/يوم/سنة)

#### **ضبط الوقت [قائمة 9-1-3]**

استخدم هذه القائمة لإدخال التاريخ الحالي. يمكنك اختيار تنسيق الوقت من خلال خيار القائمة تنسيق الوقت.

#### **صيغة الوقت [قائمة 9-1-4]**

24 ساعة

12 ساعة

#### **وقت ثنائي [قائمة 9-1-5]**

يمكنك تنشيط الهاتف لتشغيل ساعات الوقت الثنائي. بعد اختيار التشغيل، حدد منطقة الوقت الثنائي المطلوبة.



## **بيب كل ساعة [قائمة 6-1-9]**

يمكنك ضبط الهاتف ليصدر نغمة تنبيه بيب كل ساعة بتحديد "تشغيل".

## **إعدادات المكالمة [قائمة 2-9]**

لتغيير الإعدادات الخاصة بتحويل المكالمات.

### **تحويل المكالمة [قائمة 1-2-9]**

عند تنشيط خدمة الشبكة هذه، يمكنك تحويل المكالمات الواردة إلى رقم آخر، على سبيل المثال، إلى رقم علبة البريد الصوتي الخاصة بك، للحصول على التفاصيل.

اتصل بمشغل الشبكة لديك. حدد أحد خيارات التحويل، على سبيل المثال، حدد إذا كان مشغولاً عندما يكون رقمك مشغولاً أو عند رفض المكالمات الواردة.

تتوفر الخيارات التالية.

**كل المكالمات الصوتية:** لتحويل كل المكالمات الصوتية بلا شروط. إذا كان مشغولاً: لتحويل المكالمات الصوتية عندما يكون الهاتف قيد الاستخدام.

**في حالة عدم الرد:** لتحويل المكالمات الصوتية التي لم يتم الرد عليها.

**إذا كان خارج نطاق خدمته:** لتحويل المكالمات الصوتية عندما يكون الهاتف مغلقاً أو خارج نطاق الخدمة.

**كل مكالمات البيانات:** لتحويل إلى رقم يستخدم اتصالاً بالكمبيوتر بلا شروط.

**كل مكالمات الفاكس:** للتحويل إلى أحد الأرقام يستخدم اتصالاً بالفاكس بلا شروط.



## الإعدادات [قائمة 9]

يحتوي كل خيار على القائمة التالية:

- **تنشيط:** لتنشيط الخدمة المعنية.
- **إلى البريد الصوتي:** للإرسال إلى مركز الرسائل. لا تنطبق هذه الوظيفة على قائمتي كل مكالمات البيانات و كل مكالمات الفاكس
- **إلى رقم آخر:** لإدخال رقم لتحويل المكالمات.
- **الرقم المفضل:** يمكنك التحقق من آخر خمسة أرقام محولة.
- **إلغاء:** لإلغاء تحويل المكالمات المحددة.
- **عرض الحالة:** يمكنك التحقق من حالة الخدمة.
- **إلغاء الكل:** لإلغاء كل إعدادات تحويل المكالمات.

### وضع الرد [قائمة 2-2-9]

حدد الوضع المرغوب للرد على المكالمات.

- **فتح الغطاء:** عندما يرن الهاتف، يمكنك الرد على المكالمات بسهولة بواسطة فتح الغطاء.
- **أي مفتاح:** عندما يرن الهاتف، يمكنك الرد على المكالمات بالضغط على أي مفتاح باستثناء مفتاح  ومفتاح الاختيار الأيمن (⏏).
- **مفتاح الإرسال فقط:** يمكنك الرد على المكالمات بالضغط على مفتاح الإرسال.

### إرسال رقمي [قائمة 3-2-9]

تسمح لك خدمة الشبكة هذه بتحديد ما إذا كان رقم الهاتف الخاص بك معروضاً (تشغيل) أو مخفياً (إيقاف التشغيل) عن الشخص الذي تتصل به. حدد معيّن بواسطة الشبكة لإعادة تعيين الهاتف على الإعداد الذي اتفقت عليه مع موفر الخدمة.



### انتظار المكالمات [قائمة 4-2-9] (خدمة شبكة)

ستقوم الشبكة بإعلامك عند ورود مكالمة جديدة أثناء المكالمات الحالية. حدد تنشيط لمطالبة الشبكة بتنشيط انتظار المكالمات أو إلغاء لمطالبة الشبكة بإلغاء تنشيط انتظار المكالمات أو عرض الحالة للتحقق مما إذا كانت الوظيفة نشطة أم لا.

### مذكر الدقائق [قائمة 5-2-9]

عند ضبطه على تشغيل، سيصدر الهاتف رنيناً كل دقيقة أثناء المكالمات الصادرة لإعلامك بطول المكالمات.

### الاتصال الصوتي [قائمة 6-2-9]

يمكنك إجراء مكالمات هاتفية بنطق علامة صوتية تمت إضافتها إلى بطاقة اتصال. ويمكن أن تكون العلامة الصوتية أية كلمة (كلمات) منطوقة. قبل استخدام الاتصال المنشط باستخدام الصوت، لاحظ ما يلي:

- لا تعتمد العلامات الصوتية على اللغة. ولكنها تعتمد على صوت المتحدث.
- والعلامات الصوتية حساسة لضوضاء الخلفية. قم بتسجيلها وإجراء المكالمات في بيئة هادئة.
- عند تسجيل علامة صوتية أو إجراء مكالمات بنطق علامة صوتية، يكون مكبر الصوت قيد الاستخدام. أمسك الهاتف بحيث يبعد مسافة قصيرة عن فمك ووجهك حتى لا تقوم مجسة الاقتراب بإيقاف تشغيل مكبر الصوت.
- الأسماء القصيرة للغاية غير مقبولة. استخدم أسماءً طويلة بدرجة كافية وتجنب استخدام أسماء متشابهة للأرقام المختلفة.



## الإعدادات [قائمة 9]

- تلقائي: استخدم هذا الخيار للدخول إلى وضع الاتصال المنشط باستخدام الصوت عند فتح الغطاء.
- يدوي: استخدم هذا الخيار للدخول إلى وضع الاتصال المنشط باستخدام الصوت عن طريق الضغط مع الاستمرار على مفتاح (x) (النجمة /\*/الصوت).

### ملاحظة



- ينبغي قول الاسم تماماً كما قلته عند تسجيله. قد يكون ذلك صعباً، على سبيل المثال، في بيئة مليئة بالضوضاء أو خلال حالات الطوارئ ولذلك يجب ألا تعتمد على الاتصال المنشط باستخدام الصوت فقط في جميع الظروف.

### إعادة الاتصال آلياً [قائمة 7-2-9]

حدد تشغيل وسيقوم الهاتف بإجراء خمس محاولات بحد أقصى لتوصيل المكالمات بعد محاولة اتصال فاشلة.

### مجموعة مستخدمين محددين [قائمة 8-2-9]

هذه خدمة شبكة تحدد مجموعة الأشخاص الذين يمكنك الاتصال بهم والذين يمكنهم الاتصال بك. لمزيد من المعلومات، اتصل بمشغل الشبكة أو موفر الخدمة. إذا تم تحديد فهرس مجموعة، فسيتم استخدامه مع كل المكالمات الصادرة، إذا لم يتم تحديد فهرس مجموعة، فستقوم الشبكة باستخدام الفهرس المفضل. (يتم تخزين فهرس محدد في الشبكة.)

- مضبوط مسبقاً: لضبط فهرس CUG المحدد.
- تشغيل: يمكنك تحرير فهرس CUG وتنشيطه.
- إيقاف: لحذف CUG المحدد.



## **إعدادات الهاتف [قائمة 3-9]**

يمكن تخصيص العديد من خصائص الهاتف لملاءمة تفضيلاتك. يتم الوصول إلى جميع هذه الخصائص من خلال القائمة إعدادات الهاتف.

### **الخلفية [قائمة 1-3-9]**

استخدم هذه القائمة لإعداد شاشة العرض على شاشة LCD الداخلية/الخارجية في وضع الاستعداد.

### **إضاءة خلفية [قائمة 2-3-9]**

استخدم هذا الخيار لتحديد ما إذا كان الهاتف يستخدم الإضاءة الخلفية أم لا. يمكن إطالة زمن وضع الانتظار/التحدث قليلاً عن طريق إيقاف تشغيل الإضاءة الخلفية.

### **لون القائمة [قائمة 3-3-9]**

يوفر لك الهاتف 4 سمات لونية للقوائم. قم بتعيين لون القائمة عن طريق التمرير والضغط على مفتاح [تحديد].

### **رسالة الترحيب [قائمة 4-3-9]**

لإدخال رسالة ترحيب، حدد "تشغيل". وأدخل رسالة الترحيب مستخدماً لوحة المفاتيح. يتم عرض رسالة الترحيب على الشاشة في وضع الانتظار.



## الإعدادات [قائمة 9]

### اللغات [قائمة 5-3-9]

يمكنك تحديد لغة شاشة العرض. عند تعيين خيار اللغة على "تلقائي"، يتم تحديد اللغة تلقائيًا بناءً على لغة بطاقة SIM المستخدمة. سيتم تعيين اللغة الإنجليزية إذا كان الهاتف لا يدعم اللغة الموجودة في بطاقة SIM.

### اسم الشبكة [قائمة 6-3-9]

حدد ما إذا كنت تريد عرض اسم الشبكة عند تشغيل/إيقاف تشغيل الهاتف أم لا.

### إعدادات الحماية [قائمة 4-9]

تستخدم كلمات سر متعددة لحماية خصائص معينة في الهاتف. راجع الصفحة 27-28 للاطلاع على كلمات السر المتعددة.

### طلب رمز PIN [قائمة 1-4-9]

عند تمكين خاصية طلب رمز PIN، يجب إدخال PIN في كل مرة تقوم فيها بتشغيل الهاتف. وبالتالي، لا يستطيع أي شخص ليس لديه رمز PIN استخدام هاتفك دون موافقتك.

#### ملاحظة

- قبل تعطيل ميزة طلب رمز PIN، يجب إدخال رمز PIN الخاص بك.



تتوفر الخيارات التالية:

- **تمكين:** يجب إدخال رمز PIN في كل مرة يتم فيها تشغيل الهاتف.
- **تعطيل:** يتصل الهاتف مباشرة بالشبكة عند تشغيله.



### قفل الهاتف [قائمة 2-4-9]

بإمكانك قفل الهاتف. حدد خيار قفل الهاتف المطلوب. لتغيير خيار قفل الهاتف، سيطلب منك إدخال رمز الحماية.

◀ لإلغاء قفل الهاتف، اضغط على مفتاح الاختيار الأيمن ثم أدخل رمز الحماية.

### خدمة حظر المكالمات [قائمة 3-4-9]

يتيح لك حظر المكالمات حظر إجراء المكالمات وتلقيها في هاتفك. لاستخدام هذه الوظيفة، ستحتاج إلى كلمة سر الحظر التي يمكنك الحصول عليها من موفر الخدمة.

تتوفر الخيارات التالية:

- **كل الصادره:** لا يمكن إجراء أية مكالمات.
- **دولية صادره:** لا يمكن إجراء المكالمات الدولية.
- **الدولية الصادرة عدا داخل البلد:** عند التواجد في الخارج، يمكن إجراء المكالمات إلى الأرقام الموجود داخل البلد الحالية وإلى الوطن فقط، ولا يمكن إجراء مكالمات إلى البلد التي يوجد فيها موفر الشبكة المحلي.
- **كل الوارده:** لا يمكن تلقي أية مكالمات.
- **الواردة عند التواجد بالخارج:** لا يمكن تلقي المكالمات عند استخدام الهاتف خارج منطقة الخدمة المحلية.
- **إلغاء جميع إعدادات الحظر:** يتم إلغاء تنشيط جميع إعدادات حظر المكالمات؛ ويمكن إجراء المكالمات واستلامها بشكل عادي.
- **تغيير كلمة السر:** استخدم هذا الخيار لتعيين كلمة سر الحظر التي حصلت عليها من موفر الخدمة وتغييرها. يجب إدخال كلمة السر الحالية قبل أن تتمكن من تحديد كلمة سر جديدة عند إدخال كلمة سر جديدة، سيطلب منك تأكيدها بإدخالها مرة أخرى.



### ملاحظة

- لاستخدام خدمة حظر المكالمات، يجب إدخال كلمة سر الشبكة. عند حظر المكالمات، يمكن إجراء المكالمات بأرقام طوارئ معينة على بعض الشبكات.



### أرقام الاتصال الثابت (FDN) [قائمة 4-4-9] (تعتمد على بطاقة SIM)

استخدم هذا الخيار لقصر المكالمات الصادرة على أرقام هاتف محددة إذا كانت بطاقة SIM تدعم هذه الوظيفة. ورمز PIN2 مطلوب لهذه الوظيفة.

عند تنشيط خاصية FDN (الاتصال بأرقام محددة) في حال محاولة الاتصال برقم لا يوجد بقائمة FDN، تظهر الرسالة "أفحص FDN".

تتوفر الخيارات التالية:

- **تمكين:** استخدم هذا الخيار للاتصال بأرقام الهاتف المحفوظة في دفتر الهاتف فقط. يجب إدخال رمز PIN2.
- **تعطيل:** للسماح لك بالاتصال بأي رقم.
- **قائمة الأرقام:** استخدم هذا الخيار لعرض الأرقام المحفوظة كأرقام اتصال محددة.

### ملاحظة

- لا تحتوي جميع بطاقات SIM على رمز PIN2. إذا كانت بطاقة SIM الخاصة بك لا تحتوي على رمز PIN2، فلن يتم عرض خيار القائمة هذا.





### **تغيير الرمز [قائمة 5-4-9]**

تسمح لك ميزة تغيير الرموز بتغيير كلمة السر الحالية إلى كلمة سر جديدة. يجب إدخال كلمة السر الحالية قبل أن تتمكن من تحديد كلمة سر جديدة.

استخدم هذا الخيار لتغيير رموز الوصول: رمز الحماية، رمز PIN1، رمز PIN2.

#### **ملاحظة**

• PIN: رقم التعريف الشخصي



### **إعدادات الشبكة [قائمة 5-9]**

تتيح لك ميزة إعدادات الشبكة بتحديد ما إذا كان سيتم اختيار الشبكة المستخدمة عند التجوال (خارج بلدك) تلقائياً أم يدوياً أم حسب الرغبة.

#### **ملاحظة**

• يمكنك تحديد شبكة بخلاف الشبكة المحلية فقط إذا كان هذه الشبكة قد عقدت اتفاقية تجوال صالحة مع شبكتك المحلية.



### **إعدادات GPRS [قائمة 6-9]**

إن GPRS (خدمة حزمة الراديو العامة) هي تكنولوجيا تسمح باستخدام الهواتف المحمولة في إرسال البيانات واستلامها عبر شبكة الهاتف المحمول. إن GPRS هو حامل بيانات يتيح الوصول اللاسلكي إلى شبكة بيانات مثل الإنترنت.

قبل أن تتمكن من استخدام تكنولوجيا GPRS



## الإعدادات [قائمة 9]

- تحتاج إلى الاشتراك في خدمة GPRS.
- لمعرفة مدى توفر خدمة GPRS والاشتراك فيها، اتصل بمشغل الشبكة أو موفر الخدمة.
- ستحتاج إلى حفظ إعدادات GPRS للتطبيقات المستخدمة عبر GPRS.

### Attach [قائمة 1-6-9]

إذا قمت بتحديد تشغيل وكننت في شبكة تدعم GPRS، سيقوم الهاتف بالتسجيل في شبكة GPRS وسيتم إرسال الرسائل القصيرة عبر GPRS. ويعتبر أيضاً بدء اتصال بيانات حزمة نشطة، على سبيل المثال، لإرسال واستقبال البيانات، أسرع. إذا قمت بتحديد عند الحاجة، سيستخدم الهاتف اتصال GPRS فقط إذا قمت ببدء تطبيق أو قمت بإجراء يحتاجه. يتم إغلاق اتصال GPRS بعد أن يظهر أنه لم يعد أي تطبيق يحتاجه.

#### ملاحظة

- إذا لم تكن هناك تغطية GPRS وقمت باختيار تلقائي، فسيحاول الهاتف إجراء اتصال بشكل دوري.



### جهاز خارجي [قائمة 2-6-9]

عند استخدام الإنترنت عبر GPRS باستخدام جهاز خارجي، يمكنك تعيين الأوضاع الستة لتالية: إعادة تسمية، عنوان IP، خدمة اسم المجال، معرف المستخدم و كلمة السر.



## إعادة تعيين ضبط المصنع [قائمة 7-9]

يمكنك إعادة تعيين الهاتف إلى تهيئته الافتراضية. للقيام بذلك، ابدأ كما يلي.

1. حدد خيار القائمة إعادة تعيين الإعدادات.
2. أدخل رقم الحماية المكون من أربعة أرقام.

### ملاحظة

- يتم تعيين رمز الحماية مسبقاً على "0000".  
لتغيير ذلك، راجع صفحة 117.



## أسئلة وأجوبة





الرجاء التحقق لمعرفة ما إذا كانت أية مشكلة تواجهها في هاتفك موصوفة هنا قبل أخذ أخذ الهاتف للصيانة أو الاتصال بمهندس صيانة.

**س** كيف يمكنني عرض قائمة المكالمات الصادرة والواردة والمكالمات التي لم يُرد عليها؟

**ج** اضغط على .

**س** كيف يمكنني مسح جميع محفوظات المكالمات؟

**ج** اضغط على المفتاح الأيسر القابل للبرمجة ثم   .

**س** كيف يمكنني عرض جميع الأرقام المحفوظة في الذاكرة؟

**ج** اضغط على المفتاح الأيمن القابل للبرمجة ثم .

**س** لا يختفي الرمز  من الشاشة.

**ج** تحقق مما إذا كنت في منطقة خدمة. إذا استمر عرض الرمز , فقم بإيقاف تشغيل الهاتف وانتظر لمدة دقيقتين تقريباً قبل تشغيله مرة أخرى. إذا لم يحدث أي تغيير، فقم بنقل الهاتف إلى مكان آخر والتحقق مرة أخرى.

**س** الاتصال رديء أو غير مسموع في مناطق معينة.

**ج** قد تختلف قوة الإشارة في بعض المناطق اختلافاً جذرياً. قم بتجربة الانتقال على موقع مختلف. قد تؤثر حركة المرور الكثيفة على الشبكة على القدرة على الاتصال أو على استقرار المكالمة.



**س** الاتصال رديء حتى عند إجرائه.

**ج** قد تختلف قوة الإشارة في بعض المناطق اختلافاً جذرياً. قم بتجربة الانتقال على موقع مختلف. قد تؤثر حركة المرور الكثيفة على الشبكة على القدرة على الاتصال أو على استقرار المكالمة.

**س** لا يتم تشغيل شاشة LCD.

**ج** أخرج البطارية وأعد وضعها ثم قم بتشغيل الهاتف. إذا استمر عدم تشغيل الهاتف، فقم بتغيير البطارية والمحاولة مرة أخرى.

**س** يتم سماع صدى صوت أثناء الاتصال باستخدام الهواتف في بعض المناطق.

**ج** يسمى ذلك (ظاهرة الصدى). وهي تحدث إذا كان الصوت مرتفعاً للغاية أو تم إصداره بواسطة خصائص خاصة (نصف سنترال هاتفي إلكتروني) في الجهاز الموجود في الطرف الآخر.

**س** يسخن الهاتف.

**ج** أثناء المكالمات الطويلة، عند استخدام الألعاب/الإنترنت لفترة طويلة، قد يسخن الهاتف. هذا أمر عادي جداً ولا يؤثر على عمر المنتج أو أدائه.

**س** تصبح فترة الانتظار أقصر تدريجياً.

**ج** البطاريات لها عمر محدود. عندما ينقضي نصف العمر الأصلي للبطارية، يجب تغييرها. استخدم الأجزاء البديلة المرخص بها فقط.

## أسئلة وأجوبة



- س** يصبح وقت استخدام البطارية أقصر.
- ج** إذا كان وقت استخدام البطارية قصير، فقد يكون ذلك بسبب بيئة المستخدم أو إجراء عدد كبير من المكالمات أو ضعف الإشارات.
- س** لا يتم الاتصال بأي رقم عند إعادة الاتصال برقم في دفتر هاتف.
- ج** تحقق من حفظ الأرقام بشكل صحيح باستخدام ميزة البحث في دفتر الهاتف. قم بإعادة حفظها إذا لزم الأمر.
- س** لا يمكن لأحد الاتصال بك.
- ج** هل الهاتف في وضع التشغيل (تم الضغط على  لأكثر من 3 هل ثوان)؟ هل تتصل بالشبكة الخلوية الصحيحة؟ هل قمت بتعيين خيار حظر المكالمات الواردة؟
- س** لا يمكنني العثور على القفل أو رمز PIN أو PUK أو كلمة السر؟
- ج** رمز القفل الافتراضي هو "0000". إذا نسيت أو فقدت رمز القفل، فاتصل بموزع الهاتف. إذا نسيت أو فقدت رمز PIN أو PUK أو إذا لم تتلقى هذا الرمز، فاتصل بموفر خدمة الشبكة.



## الملحقات

هناك مجموعة متنوعة من الملحقات المتوفرة لهاتفك المحمول. يمكنك تحديد هذه الملحقات بناءً على متطلبات الاتصال الشخصية الخاصة بك. اتصل بالموزع المحلي لمعرفة مدى توفر الملحقات.

### الشاحن المرفق

يتيح لك هذا الشاحن شحن الهاتف في المنزل أو المكتب.



### البطارية

تتوفر بطارية قياسية.



### سماعة رأس استريو

لتمكين تشغيل الوضع "لا يدوى". تحتوي على سماعة أذن وميكروفون.



### طقم كبلات البيانات

لتوصيل الهاتف بالكمبيوتر.

### كبل USB

◀ لتنزيل ملفات MP3 على الهاتف.  
◀ لتحميل الصور/الأفلام الملتقطة والموجودة على الهاتف إلى الكمبيوتر الشخصي.



### الكبل التسلسلي

◀ لتنزيل نغمات الرنين والخلفيات أو ألعاب Java.  
◀ لإدارة دليل الهاتف والمجدول و صندوق الرسائل على الكمبيوتر الشخصي.

### ملاحظة

- استخدم دائماً ملحقات LG الأصلية. قد يؤدي عدم القيام بذلك إلى إبطال صلاحية الضمان.
- قد تختلف الملحقات في المناطق المختلفة؛ لذا يرجى مراجعة شركة الخدمة الإقليمية التابعة لنا أو وكيلنا في حالة وجود مزيد من التساؤلات.





### عم

T5100 : مسم المنتج  
النظام GSM 900 / DCS 1800 :

### درجة الحرارة المحيطة

+55°C: أقصى  
-10°C : أدنى



## مذكرة

مذكرة



## تلفن همراه GPRS & MMS

راهنمای مصرف کنندگان

مدل: T5100

لطفاً قبل از استفاده از تلفن همراه، این دفترچه راهنما را به دقت مطالعه فرمایید. همچنین توصیه میشود در حفظ این راهنما جهت مراجعات بعدی دقت فرمایید.



## مقدمه

با تشکر از خرید شما از گوشی موبایل پیشرفته و کوچک مدل ال. جي T5100 با آخرین تکنولوژی پیشرفته دیجیتال طراحی شده است.



- این دفترچه راهنما حاوی اطلاعات مهمی در مورد نحوه استفاده از گوشی می باشد. لطفاً تمامی اطلاعات را با دقت مطالعه نمایید. هر گونه تغییر یا اصلاحی که در این دفترچه راهنما ذکر نشده باشد موجب از بین رفتن گارانتی می گردد.



## موارد ایمنی و استفاده بهینه

این دفترچه را مطالعه نمایید. عدم رعایت قوانین خطرناک و غیر قانونی است اطلاعات بیشتر در این دفترچه ذکر شده است.

### قرار دادن در معرض انرژی فرکانسی رادیو

**قرار گرفتن در معرض موج رادیو و جذب نسبت اطلاعات (SAR)**

گوشی موبایل ال جی مدل T5100 این گوشی جهت عملکرد با نیازهای ایمنی جهت قرار گرفتن در معرض طول موج رادیویی طراحی شده است.

- این نیازها بر پایه قوانین سنجش استوار است که شامل قوانین ایمنی جهت ایمنی افراد بدون در نظر گرفتن سن آنها طراحی شده است.

- قوانین قرار گرفتن در معرض طول موج رادیو واحد سنجی را به نام SAR جذب سنجشی یا SAR بکار می‌گیرد. آزمایشات برای SAR، استفاده از روشهای استاندارد شده؛ انتقال تماس در بالاترین سطح قدرت معین در تمامی باندهای فرکانسی استفاده شده رهبری می‌گردد.

- در حالیکه ممکن است بین سطوح SAR گوشیهای متنوع ال جی تفاوتی باشد، تمامی آنها برای قوانین مرتبط با قرارگیری در طول موج رادیو طراحی شده اند.

- محدودیت SAR توسط کمیسیون بین المللی محافظت رادیویی (ICNIRP) توصیه شده که  $2 \text{ W/kg}$  و بطور متوسط بیش از  $10 \text{ gram}$  است.

- بیشترین نسبت SAR برای این مدل گوشی توسط DASY3 آزمایش شده است  $0.592 \text{ W/kg}$  ( $10\text{g}$ ) است اطلاعات SAR برای شهروندان در مناطق و کشورها که محدودیت SAR را که توسط مؤسسه مهندسی الکتریکی و الکترونیکی (IEEE)  $1.6 \text{ W/kg}$  (بیش از "1" گرم) تخمین زده اند (مثلاً ایالات متحده، کانادا، استرالیا و تایوان.)



## موارد ایمنی و استفاده بهینه

### مراقبت و نگهداری

تنها از باتری و متعلقات ارائه شده با این گوشی استفاده نمایید. استفاده از متعلقات متفرقه باعث صدمه به گوشی و از بین رفتن گارانتی شما می گردد.

- قطعات دستگاه را باز نکنید. زمان نیاز به سرویس به مرکز سرویس معتبر مراجعه نمایید.
- گوشی را از وسایل الکترونیکی از قبیل تلویزیون، رادیو، کامپیوتر دور نگه دارید.
- گوشی می بایست از منابع حرارتی مانند شوفاژ یا لوازم آشپزی دور نگه داشته شود.
- گوشی را زمین نیندازید.
- گوشی را در معرض لرزش یا شوک مکانیکی قرار ندهید.
- پوشش گوشی در اثر پوشاندن آن صدمه می بیند.
- برای تمیز کردن قسمت خارجی گوشی فقط از پارچه خشک استفاده کنید. (هرگز از الکل برای تمیز کردن استفاده نکنید.)
- گوشی را در معرض دود یا گرد و خاک قرار ندهید.
- گوشی را در معرض کارتهای اعتباری قرار ندهید. این عمل روی اطلاعات کارت شما تأثیر می گذارد.
- صفحه نمایش گوشی را با اشیاء تیز ضربه نزنید.
- گوشی را در معرض مایعات، رطوبت قرار ندهید.
- از متعلقات مانند گوشی هدفن به دقت استفاده کنید.



## عملکرد بهینه گوشی

برای بهره‌گیری از بهترین عملکرد لطفاً:

- گوشی را مانند تلفن معمولی در دست بگیرید. هنگام صحبت کردن زاویه آنتن را در مسیر بالا و روی شانه قرار دهید. اگر آنتن بلند میشود در حین صحبت کردن می‌بایست آنرا باز کنید.
- اگر گوشی دارای امکان اینفرارد است، هرگز حسگر آنرا به سمت چشم کسی نگه ندارید.

## قطعات الکترونیکی

- تمامی گوشیهای موبایل دچار اختلالاتی می‌شوند که می‌تواند در عملکرد آنها تأثیر بگذارد.
- هرگز گوشی خود را بدون هماهنگی نزدیک تجهیزات پزشکی استفاده نکنید.
- گوشی را نزدیک دستگاه ضریان قلب، در جیب پیراهن خود قرار ندهید.
- گوشی ممکن است باعث اختلال در رادیو، تلویزیون و کامپیوتر شود.

## موارد ایمنی جاده

- قوانین و مقررات استفاده از گوشی موبایل را در منطقه‌ای که در آن رانندگی می‌کنید رعایت نمایید.
- هرگز از تلفن دستی در حین رانندگی استفاده نکنید.
- تمام دقت خود را در طول رانندگی بکار بگیرید.
- در صورت امکان از هندزفری استفاده کنید.
- قبل از جواب دادن به تلفن در صورتیکه قوانین منطقه خاص است کنار جاده بایستید.



## موارد ایمنی و استفاده بهینه

- انرژی RF ممکن است روی برخی از سیستمهای الکترونیکی اتومبیل مثل رادیو یا تجهیزات ایمنی تأثیر گذارد.
- اگر اتومبیل شما مجهز به کیسه هوا است گوشی را نزدیک کیسه هوا قرار ندهید.

### منطقه باد

از گوشی در منطقه دارای باد شدید استفاده نکنید.

### منطقه انفجار

- از گوشی نزدیک بنزین و مواد سوختنی و یا مواد شیمیایی استفاده نکنید.
- در صورت همراه داشتن گوشی داخل اتومبیل خود مواد قابل انفجار قرار ندهید.

### داخل هواپیما

- وسایل بی سیم در هواپیما موجب اختلال می گردند.
- تلفن خود را قبل از سوار شدن به هواپیما خاموش کنید.

### کودکان

گوشی را خارج از دسترس کودکان نگه دارید. قطعات کوچک جدا شونده گوشش ممکن است موجب خفگی شود.



## تماسهای ضروری

ممکن است برقراری تماسهای ضروری تحت تمامی شبکهها میسر نباشد. بنابراین، هرگز نمی توانید برای برقراری تماسهای ضروری فقط به گوشی موبایل خود اتکا نمایید.

## اطلاعات باطری و مراقبت

- لازم نیست بطور کامل باطری را قبل از شارژ کردن، خالی کنید. برخلاف سیستم باطریهای دیگر، هیچ حافظه مؤثری که بتواند عملکرد باطری را تحت تاثیر قرار دهد وجود ندارد.
- فقط از شارژ و باطری ال جی استفاده نمایید. شارژهای ال جی برای افزایش عمر باطری طراحی شده اند.
- بسته باطری را از هم جدا نکنید.
- اتصالیهای فلزی باطری را تمیز نگه دارید.
- زمانیکه عملکرد باطری مطلوب نیست آنرا تعویض نمایید.
- باطری قبل از تعویض می تواند صدها بار شارژ شود.
- اگر باطری به مدت طولانی استفاده نشود آنرا قبل از استفاده شارژ نمایید.
- شارژ باطری را در معرض مستقیم نور خورشید و با رطوبت بالا مثل حمام قرار ندهید.
- باطری را در محلهای سرد و یا گرم قرار ندهید که ممکن است روی عملکرد باطری تاثیر منفی بگذارد.
- روی زمین بدون هماهنگی با خدمه پرواز از گوشی استفاده نکنید.



12	قابلیت های T5100
12	• بخش های مختلف تلفن
17	• 1.3 دوربین دیجیتال مگاپیکسل با ظاهر DSC
21	• نمایش اطلاعات
23	شروع به کار
23	• نصب سیم کارت و باتری
25	• شارژ کردن باتری
26	• جدا کردن آداپتور
27	• خاموش و روشن کردن گوشی
27	• کدهای دسترسی
28	• کلمه عبور مانع
29	عملکردهای عمومی
29	• برقراری و پاسخ دادن به تماسها
31	• وارد کردن متن
36	• دفتر تلفن
36	• فهرست داخل تماس
38	• تماسهای چندجانبه یا کنفرانس
40	شاخه فهرست
42	انتخاب عملکردها و انتخابها
43	زنگها [فهرست 1]
43	• فقط وایبره [فهرست 1-1]
43	• سکوت [فهرست 1-2]
43	• عمومی [فهرست 1-3]
43	• بلندگو [فهرست 1-4]
43	• گوشی هدفن [فهرست 1-5]
43	• حالت اتومبیل [فهرست 1-6]



- 46 ..... **ثبت تماس [فهرست 2]**
- 46 ..... • تماسهای پاسخ داده نشده [فهرست 2-1]
- 47 ..... • تماسهای دریافت شده [فهرست 2-2]
- 48 ..... • تماسهای گرفته شده [فهرست 2-3]
- 49 ..... • حذف تماسهای آخر [فهرست 2-4]
- 49 ..... • مدت تماس [فهرست 2-5]
- 50 ..... • هزینه تماس [فهرست 2-6]
- 50 ..... • تنظیمات هزینه [فهرست 2-7]
- 51 ..... • اطلاعات GPRS [فهرست 2-8]
  
- 52 ..... **ابزارها [فهرست 3]**
- 52 ..... • چیزهای من [فهرست 3-1]
- 54 ..... • برگزیده [فهرست 3-2]
- 55 ..... • مبدل واحد [فهرست 3-3]
- 55 ..... • ماشین حساب [فهرست 3-4]
- 56 ..... • زمان جهان [فهرست 3-5]
- 57 ..... • ضبط صدا [فهرست 3-6]
- 58 ..... • اینفرا [فهرست 3-7]
  
- 60 ..... **برنامه ریز [فهرست 4]**
- 60 ..... • دفتر تلفن [فهرست 4-1]
- 65 ..... • ساعت آلارم دار [فهرست 4-2]
- 66 ..... • برنامه زمانی [فهرست 4-3]
- 68 ..... • حافظه [فهرست 4-4]
  
- 69 ..... **پیغامها [فهرست 5]**
- 69 ..... • پیغامهای متنی [فهرست 5-1]
- 73 ..... • پیغامهای مولتی مدیا (MMS) [فهرست 5-2]
- 79 ..... • پیغامهای صوتی [فهرست 5-3]



79	• سرویس اطلاعات [فهرست 4-5]
81	• نمونهها [فهرست 5-5]
82	• کارت ویزیت [فهرست 5-6]
83	• کنترل حافظه [فهرست 5-7]
<b>84</b>	<b>دوربین [فهرست 6]</b>
85	• عکس گرفتن [فهرست 6-1]
88	• فیلم گرفتن [فهرست 6-2]
89	• حالت با قاب [فهرست 6-3]
90	• گالری عکس های من [فهرست 6-4]
92	• گالری فیلم های من [فهرست 6-5]
94	• تنظیمات دوربین [فهرست 6-6]
94	• وضعیت حافظه [فهرست 6-7]
<b>95</b>	<b>وسایط متعدد [فهرست 7]</b>
95	• پخش کننده MP3 [فهرست 7-1]
98	• بازی [فهرست 7-2]
98	• جاوا [فهرست 7-3]
<b>102</b>	<b>سرویس [فهرست 8]</b>
102	• اینترنت [فهرست 8-1]
106	• سرویس سیم کارت [فهرست 8-2]
<b>107</b>	<b>تنظیمات [فهرست 9]</b>
107	• تاریخ و زمان [فهرست 9-1]
108	• تنظیمات تماس [فهرست 9-2]
111	• تنظیمات تلفن [فهرست 9-3]
112	• تنظیمات امنیتی [فهرست 9-4]
115	• تنظیمات شبکه [فهرست 9-5]



- تنظیمات GPRS [فهرست 9-6] ..... 116
- ریست کارخانه [فهرست 9-7] ..... 117
- سؤال و جواب ..... 118
- متعلقات ..... 121
- اطلاعات فنی ..... 122



## قابلیت های T5100

### بخش های مختلف تلفن

#### نمای جلو



#### 1. کلیدهای بالا/پایین کناری

- این کلید را برای نمایش زمان فعلی روی نمایشگر کریستال مایع LCD فرعی فنثار داده و نگهدارید.
- میزان صدای تن صفحه کلید را در زمانی که در تلفن باز است و در حالت آماده بکار قرار دارد کنترل می کند.
- در حین یک مکالمه تلفنی میزان صدای گوشی را کنترل می کند.
- از این کلیدها برای بزرگنمایی/کوچک نمایی در حالت پیش نمایش دوربین استفاده کنید.
- میزان صدا را در حین نمایش کلیپ های ویدیویی، MP3 ها، یا بازی ها کنترل می کند.

**2. محل اتصال شارژر:** برای شارژ کردن تلفن آداپتور را به اینجا وصل کنید. علاوه بر این می توانید برای استفاده از برنامه PC sync کابل USB را به اینجا وصل کنید.

#### 3. بلندگو

#### 4. نمایشگر کریستال مایع LCS فرعی



## نمای پشت



1. فلاش

2. لنز دوربین

### توجه



• اگر روی لنز دوربین کثیف باشد، امکان کاهش کیفیت تصویر وجود دارد.

3. قاب باتری

4. قفل باتری: فشار دهید تا قاب باتری باز شود.

5. کلید کناری دوربین: برای باز کردن مدول دوربین این کلید را فشار داده و نگهدارید، و از این کلید برای گرفتن عکس استفاده کنید.

6. کلید منوی تنظیمات اینترنت/دوربین/پخش کننده MP3

- هنگامی که در تلفن بسته است این کلید را فشار داده و نگهدارید تا پخش کننده MP3 را روشن/خاموش کنید.

- پس از باز کردن در تلفن، نگره داشتن این کلید برای مدت طولانی شما را به اینترنت متصل می سازد.

- (دوربین) در حالت پیش نمایش، این کلید را فشار دهید تا منوی تنظیمات دوربین باز شده و انتخاب را تایید کنید.

7. جک گوشی: گوشی را به اینجا متصل کنید.



## قابلیت های T5100

نمای باز





1. **بلندگو**
2. **صفحة نمایش LCD:** وضعیت علامتهای صفحه نمایش فهرستها، اطلاعات منو، تصاویر و غیره را به صورت تمام رنگی نمایش می دهد.
3. **کلید دوربین**
4. **کلید تأیید/کلید اینترنت:** انتخابهای فهرست را تعیین می کند و تأیید می نماید.
  - نگره داشتن این کلید در حالت آماده بکار، شما را به اینترنت متصل می سازد.
5. **میکروفون:** می تواند در طول مکالمه در حالت سکوت (Mute) قرار گیرد. (صفحة 37)
6. **21. کلید سمت چپ/کلید سمت راست:** هر کدام از این کلیدها عملکردی را که در محل بالای این دو روی صفحه نمایش ظاهر می شود انجام می دهند.
7. **کلید برنامه زمانی:** یک کلید میانبر برای منوی برنامه زمانی.
8. **کلید ارسال:** جهت گرفتن شماره و پاسخ دادن به تماس به کار گرفته می شود. می توانید همچنین با فشار این دکمه آخرین تماس دریافت شده، گرفته شده و یا پاسخ داده نشده را توسط این دکمه در حالت استندبای شماره گیری نمائید.
9. **کلید قابلیت ویژه (\*0.1)**
  - این کلید را در حالت آماده بکار، فشار داده و نگهدارید تا با استفاده از شماره گیری صوتی تماس بگیرید.
  - خود-تایمر: این کلید را در حالت عکس گرفتن با دوربین، فشار دهید تا خود-تایمر را فعال/غیرفعال سازید. شما می توانید حالت تاخیر عکس گرفتن دلخواه خود را، یعنی عکس گرفتن با تاخیر را تنظیم کنید: - زمان دلخواه \*0.1 خود را با استفاده از منوی تنظیم تایمر [فهرست 4-6-6] تنظیم کنید. (به صفحه 94 رجوع کنید.)
10. **فلاش:** شما می توانید در حالت پیش نمایش، فلاش را با فشار دادن **#\*#** روشن/خاموش کنید (به صفحه 94 رجوع کنید). و می توانید با استفاده از منوی فشار دادن حالت فلاش حالت دلخواه فلاش را تنظیم کنید [فهرست 5-6-6] (به صفحه 94 رجوع کنید.)



## قابلیت های T5100

11. **مفاتیح التنقل:** برای حرکت در میان منوها و جابجا کردن مکان نما استفاده کنید. علاوه بر این می توانید از این کلیدها برای دسترسی سریع به قابلیت های زیر استفاده کنید.
  - کلید جهت دار بالا: در حالت استندبای می توانید مستقیماً وارد دفتر تلفن شوید و بر حسب نام در دفتر تلفن جستجو نمایید.
  - کلید جهت دار پایین: یک کلید میانبر برای منوی برگزیده ها.
  - کلید جهت دار چپ: کلید دست یابی سریع به فهرست زنگ.
  - کلید جهت دار راست: کلید دست یابی سریع به فهرست پیغامها.
13. **کلید لیست زنگ:** برای قابلیت قابلیت های دوربین. استفاده کنید.
  - در حالت آماده بکار، این کلید را یکبار فشار دهید تا به دوربین بروید. فشار دادن طولانی این کلید مستقیماً نمایاب را باز می کند. سپس برای گرفتن عکس از این کلید استفاده کنید.
14. **دکمه پاک کردن:** با هر فشار، یک عدد یا یک حرف را پاک می کند. با نگهداشتن این دکمه تمامی اطلاعات وارد شده روی صفحه نمایش پاک می شود. همچنین از این دکمه جهت بازگشت به صفحه قبلی استفاده نمایید.
15. **دکمه پایان/خاموش و روشن:** برای پایان دادن یا رد کردن تماس و نیز برای بازگشت به حالت استند بای استفاده می گردد و با نگهداشتن این دکمه تلفن خاموش و روشن می گردد.
16. **کلیدهای عددی و الفبایی:** جهت وارد کردن اعداد، حروف و برخی اشکال به کار می رود.
17. **کلید قابلیت ویژه (F#):**
  - برای فاصله انداختن در وارد کردن یک شماره تلفن این کلید را فشار داده و نگهدارید.
  - فلاش: در حالت عکس گرفتن، از این کلید برای روشن/خاموش کردن فلاش استفاده کنید.
18. **سوراخ مخصوص بند دستی**



### 1.3 دوربین دیجیتال مگاپیکسل با ظاهر DSC

صفحه نمایشگر کریستال مایع LCD منعطف تا 180 درجه در خلاف جهت دوران عقربه های ساعت می چرخد. بعنوان نمایاب عمل کرده، و به شما اجازه می دهد تا با آسایش و اطمینان عکس بگیرید. هنگامی که بدنه را 180 درجه چرخانده اید، می توانید از صفحه اصلی نمایشگر کریستال مایع LCD بعنوان نمایشگر بیرونی استفاده کنید. این وسیله تقریباً یک دوربین دیجیتال است.

#### توجه



- هرگز صفحه نمایشگر کریستال مایع LCD را با زور نچرخانید. سعی نکنید صفحه نمایشگر کریستال مایع LCD را در جهت موافق دوران عقربه های ساعت بچرخانید.



این حالت به شما امکان عکس گرفتن از خودتان را می بخشد.



## قابلیت های T5100

پس از چرخاندن 180 درجه ای بدنه، و در حالتی که بدنه و در گوشی بسته است، می توانید از تلفن خود به مانند یک دوربین عکاسی استفاده کنید.



① پورت مادون قرمز

② جک گوشی

③ منوی تنظیمات دوربین / کلید تایید: در حالت پیش نمایش، منوی تنظیمات دوربین را باز کرده و انتخاب را تایید می کند.

### توجه



• علاوه بر این می توانید با فشار دادن طولانی تر این کلید، در هنگامی که در تلفن بسته است، فایل های MP3 را پخش کنید.

④ کلید کناری دوربین: برای باز کردن مدول دوربین این کلید را فشار داده و نگهدارید. و برای گرفتن عکس این کلید را فشار دهید.



- ⑤ صفحه نمایشگر کریستال مایع LCD اصلی: این صفحه در هنگامی که عکس می‌گیرید، بعنوان نمایاب عمل می‌کند.
- ⑥ کلیدهای بالا/پایین کناری: برای حرکت دادن مکان نما به چپ یا راست از آنها استفاده کنید. و با این کلیدها می‌توانید بزرگنمایی / کوچک نمایی انجام دهید.

- عکس گرفتن در حالتی که تلفن در وضعیت بسته قرار دارد.**
1. بدنه را 180 درجه بچرخانید تا صفحه نمایشگر کریستال مایع LCD اصلی در بیرون قرار گیرد.
  2. کلید کناری دوربین (④) را برای بیش از 2 ثانیه فشار داده و نگهدارید. مدول دوربین و صفحه پیش نمایش دوربین باز می‌شود.

#### توجه



- در حالت پیش نمایش، نزدن هیچ کلیدی برای مدت ۲ دقیقه موجب بسته شدن مدول دوربین و بازگشت به حالت آماده بکار خواهد شد.

3. روی سوژه عکس برداری فوکوس کرده، سپس کلید کناری دوربین صفحه نمایشگر کریستال مایع LCD را فشار دهید (④). عکس گرفته شده بطور خودکار در گالری عکس های من ذخیره خواهد شد [فهرست 4-6]. (در خصوص گالری عکس های من به صفحه 90 مراجعه کنید)
4. شما می‌توانید قبل از گرفتن عکس، گزینه های زیر را با فشار دادن کلید منوی تنظیمات دوربین (③) انتخاب کنید



## قابلیت های T5100

① **روشنائی:** 6 درجه روشنائی موجود می باشند.

② **تراز سفیدی:** 5 تنظیم موجود هستند: خودکار، نور روز، پرنور، نور روز، پرنور، ابری، و روشنائی فلورسنت، ابری، و فلورسنت.



③ **دقت تصویر:** دقت تصویر دلخواه خود را انتخاب کنید. به صفحه 87 مراجعه کنید.

④ **حالت رنگ:** 5 تنظیم موجود می باشند: رنگی، تک رنگ، قهوه ای، آبی، و نگانیو.

⑤ **حالت عکس برداری:** حالت های تک عکس یا چند عکس قابل انتخاب هستند.

⑥ **گالری عکس ها:** می توانید پس از عکس گرفتن، از این برای چک کردن عکس گرفته شده استفاده کنید.

⑦ **خروج:** برای خروج از منوی تنظیمات این را انتخاب کنید.

برای حرکت میان منوهای تنظیمات، از کلیدهای بالا/پایین کناری (⑥) استفاده کنید. پس از حرکت به عنوان منوی دلخواه، کلید تنظیمات دوربین را برای باز کردن منو فشار دهید (⑧).

مقدار دلخواه را با فشار دادن کلیدهای بالا/پایین کناری (⑥) و فشار دادن کلید منوی تنظیمات دوربین (⑧) برای تایید کردن انتخاب کنید.



## نمایش اطلاعات

جدول ذیل عملکر تصاویر گوناگون نمایشگر یا آیکونهایی که بر صفحه نمایش گوسی ظاهر می شوند را شرح می دهد.

### علامتهای صفحه نمایش

علامت	شرح
	نشان دهنده طول موج سیگنال شبکه.
	نشان دهنده در جریان بودن تماس.
	نشان دهنده اتصال به شبکه مخابراتی دیگر (رومینگ).
	نشان دهنده فعال بودن GPRS.
	نشان دهنده فعال بودن ساعت آلام.
	نشان دهنده میزان شارژ باطری.
	نشان دهنده دریافت یک پیغام متنی.
	نشان دهنده دریافت یک پیغام صوتی.
	نشان دهنده دریافت یک پیغام MMS.
	نشان می دهد که قابلیت انتقال تماس به شماره دیگر فعال شده است.
	نشان دهنده حالت زنگ وایبراتور.
	نشان دهنده فعال بودن صدای زنگ بلند.
	نشان دهنده حالت زنگ سکوت.
	نشان دهنده فعال بودن گوشی هدفن.



## قابلیت های T5100

الوصف	علامتهای
نشان دهنده فعال بودن حالت زنگ اتومبیل.	
نشان دهنده فعال بودن حالت زنگ عمومی.	
نشان می دهد که میتوانید از سرویس پیغامهای push استفاده کنید.	
نشان می دهد که در فهرست برنامه ریزی یک برنامه خاص برای روز مشخصی دارید.	
نشان می دهد که تلفن به WAP دسترسی دارد.	
نشان می دهد که در حال استفاده از GPRS هستید.	
نشان می دهد که وارد یک صفحه امنیتی شده اید.	



## شروع به کار

### نصب سیم کارت و باطری

مطمئن شوید دستگاه خاموش است.

#### 1. قاب باتری را بردارید.

قفل باز کردن باتری را فشار دهید و قاب باتری را به سمت پایین باتری بکشید. و قاب باتری را بردارید.



#### توجه

- جداسازی باطری از دستگاه در حالیکه تلفن روشن است ممکن است به درست کار نکردن گوشی منجر گردد.



#### 2. باتری را بردارید.

لبه بالایی باتری را نگه داشته و باتری را از محفظه باتری خارج سازید.

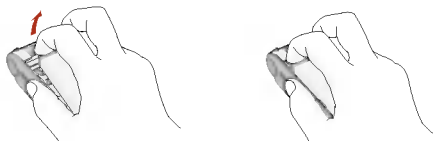



### 3. SIM کارت را جا بزنید.

سیم کارت را در محل خود جای دهید. مطمئن شوید که سیم کارت به درستی جای گرفته و قسمت طلایی آن به سمت پائین قرار دارد. جهت خارج کردن سیم کارت آن را به آرامی به پائین فشار داده و در جهت خلاف آن را بیرون بکشید.

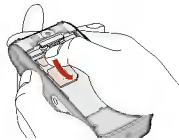

وارد کردن سیم کارت

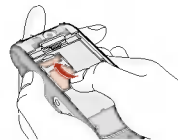

خارج کردن سیم کارت

### توجه

- سطح فلزی سیم کارت می تواند به سادگی به وسیله خراش صدمه ببیند، در حین حمل و نقل سیم کارت به دقت از آن مراقبت نمایید.



### 4. باتری را نصب کنید.

باتری را ابتدا از لبه پایینی محفظه جا بزنید. بالای باتری را به پایین فشار دهید تا در جای خودش قرار گیرد.

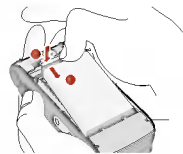



## 5. قاب باتري را در جاي خودش قرار دهيد.

قاب باتري را در جاي خودش در تلفن قرار داده و بکشيد تا اينکه قفل صدای تو مانندي بدهد.



## شارژ کردن باطري

فقط از آداپتور مخصوص گوشی خود استفاده نماييد.

1. در حالی که باتري در محل خودش در تلفن قرار دارد، سر آداپتور را به سمت چپ تلفن وصل کنيد. در محل اتصال شارژر را بلند کرده و آنرا ۱۸۰ درجه بچرخانيد. مطمئن شويد که پيکان روی اتصال شارژر به طرف جلوي تلفن قرار گرفته باشد.



### توجه

- در لاستيکي را براي باز کردن در محل اتصال شارژر به تلفن خم نکنيد.



2. سمت ديگر آداپتور را به فيوز برق وارد کنيد.

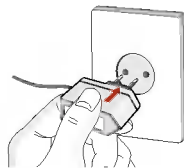



### توجه



- استفاده از متعلقات غیراصلي باعث صدمه به گوش شما و از بین رفتن گارانتی می گردد.
- از فشار آوردن بیش از حد به سیم آداپتور جلوگیری کنید.

### توجه



- «در حال شارژ» پس از متصل کردن آداپتور سفري بروی صفحه نمایش نشان داده می شود. تنها در هنگامی که باتری کاملاً خالی باشد، «در حال شارژ» پس از زمانی طولانی نشان داده خواهد شد.

## جدا کردن آداپتور

1. زمانیکه محل شارژ کردن باتری تمام می شود، میله‌های متحرک نشانگر باتری روی صفحه نمایش متوقف می شوند و کلمه «پر» روی صفحه نمایش ظاهر می گردد.
2. آداپتور را از داخل پریز خارج کنید. آداپتور را با فشار دکمه‌های خاکستری در طرفین آن از تلفن جدا کنید.



### توجه



- قبل از استفاده اولین بار از تلفن مطمئن شوید باتری آن کاملاً شارژ است.
- باتری یا سیم کارت را در زمان شارژ شدن باز نکنید.
- اگر تلفن به طور کامل شارژ نشده است، با استفاده از دکمه خاموش و روشن تلفن را یکبار خاموش و روشن نمایید و سپس باتری را دوباره شارژ کنید. بعد از جدا کردن باتری و سپس وصل کردن مجدد آن، باتری را شارژ کنید.



## خاموش و روشن کردن گوشی

### **روشن کردن تلفن**

1. باتری را به تلفن وصل نموده و آن را به آداپتور برقی و یا آداپتور اتومبیل متصل نمائید و یا باتری شارژ شده استفاده نمائید.
2. دکمه  را چند ثانیه نگه دارید تا صفحه نمایش LCD روشن گردد.
3. بسته به وضعیت کد PIN ممکن است به وارد کردن کد PIN نیاز داشته باشید.

### **خاموش کردن تلفن**

1. دکمه  را چند ثانیه فشار دهید تا صفحه نمایش LCD خاموش شود.

## کدهای دسترسی

می توانید جهت دسترسی افراد غیرمجاز از کدهای دسترسی استفاده نمائید. کدهای دسترسی (به غیر از PUK و PUK2) می توانند با استفاده از تغییر کدها فهرست 4-5-9 صفحه 115 تغییر کنند.

### **کد PIN (4 تا 8 رقمی)**

PIN (Personal Identification Number) یا شماره هویت شخصی، استفاده غیرمجاز از تلفن شما را غیرممکن می سازد. کد PIN معمولاً توسط سیم کارت پشتیبانی می گردد. زمانیکه این عملکرد به حالت فعال تنظیم شده باشد، هر زمان که دستگاه را روشن کنید می بایست کد PIN را وارد کنید. اگر کد PIN به حالت غیر فعال تنظیم شده باشد، تلفن مستقیماً به شبکه متصل خواهد شد.



## شروع به کار

### کد PIN2 (4 تا 8 رقمی)

وارد کردن کد PIN2 که توسط سیم کارت پشتیبانی می‌گردد برای دستیابی به برخی از عملکردها مثل دریافت هزینه تماس و شماره تماس فیکس شده مورد نیاز است. این عملکردها تنها زمانی قابل دسترس هستند که توسط سیم کارت پشتیبانی می‌گردند. برای اطلاعات بیشتر با مخابرات تماس بگیرید.

### کد PUK (4 تا 8 رقمی)

کد PUK (باز کردن کد PIN) برای باز کردن یا تغییر دادن کد PIN مورد نیاز است. کد PUK نیز توسط سیم کارت پشتیبانی می‌گردد. اگر این کد در دسترس شما نیست با شبکه مخابرات تماس بگیرید. چنانچه کد مفقود شود نیز می‌بایست با شبکه مخابرات تماس حاصل نمایید.

### کد PUK2 (4 تا 8 رقمی)

کد PUK2، که توسط برخی سیم کارتها پشتیبانی می‌گردند جهت تغییر دادن کد PUK2 مورد نیاز است. در صورت مفقود شدن با شبکه مخابراتی تماس بگیرید.

### کد امنیتی (4 تا 8 رقمی)

کد امنیتی استفاده افراد دیگر را از تلفن شما جلوگیری می‌کند. کد امنیتی از پیش تنظیم شده روی تلفن شما '0000' می‌باشد. کد امنیتی برای پاک کردن تمامی ورودیهای تلفن و برای فعال ساختن تنظیمات مجدد مورد نیاز است. همچنین کد امنیتی برای فعال ساختن یا غیرفعال ساختن عملکرد قفل تلفن برای جلوگیری از دسترسی افراد غیرمجاز، مورد نیاز است. کد امنیتی می‌تواند از فهرست تنظیمات امنیتی تغییر یابد.

### کلمه عبور مانع

برای استفاده از عملکرد Call barring شما به این کلمه عبور نیاز دارید. زمانیکه برای این عملکرد (Call barring) سرویس دریافت می‌کنید، کلمه عبور را از شبکه مخابراتی دریافت کنید. برای اطلاعات بیشتر به صفحه 113 رجوع کنید.



## عملکردهای عمومی

### برقراری و پاسخ دادن به تماسها

#### برقراری تماس

1. مطمئن شوید تلفن شما روشن است.
2. با وارد کردن کد منطقه ای، شماره تلفن مورد نظر را وارد کنید. برای اصلاح شماره، دکمه‌های جهت دار چپ و راست را برای رفتن روی شماره غلط فشار داده و سپس دکمه (C) را برای پاک کردن عدد مورد نظر فشار دهید.
3. با نگهداشتن دکمه (C) کل شماره پاک می‌شود.
4. دکمه ارسال (☎) را برای گرفتن (اتصال) شماره فشار دهید.
4. برای پایان دادن به تماس دکمه (☎) یا دکمه سمت راست را فشار دهید. ضمناً می‌توانید با بستن در گوشی به تماس خاتمه دهید.

#### برقراری تماس با استفاده از دکمه ارسال

1. در حالت استندبای دکمه (☎) را فشار دهید، و آخرین شماره دریافت شده، گرفته شده و یا پاسخ داده نشده ظاهر می‌گردد.
2. شماره مورد نظر را با استفاده از دکمه‌های جهت دار بالا/پایین انتخاب نمایید.
3. دکمه (☎) را فشار دهید.

#### برقراری تماس بین المللی

1. دکمه (05) را فشرده و نگه دارید تا علامت پسوند بین المللی ظاهر گردد. علامت + به طور خودکار کدهای دسترسی بین المللی را انتخاب می‌کند.
2. کد کشور و کد منطقه و شماره مورد نظر خود را وارد کنید.
3. دکمه (☎) را فشار دهید.



## عملکردهای عمومی

### پایان دادن به یک تماس

زمانیکه مکالمه شما تمام شده است دکمه (☎) را فشار دهید.

### ایجاد تماس از طریق دفتر تلفن

می توانید اسامی و شماره تلفنهای گرفته شده و یا دریافت شده را در حافظه سیم کارت و یا حافظه گوشی که همان دفتر تلفن است ذخیره نمایید. می توانید به سادگی برای گرفتن یک شماره از شماره ذخیره شده در دفتر تلفن استفاده کنید. برای جزئیات بیشتر از مشخصات دفتر تلفن لطفاً به صفحه 60-65 رجوع کنید.

### تنظیم بلندی صدا

اگر می خواهید صدای بلندگو را در طول صحبت کردن کم و زیاد نمایید، از دکمه کناری استفاده کنید. (⏮) برای زیاد کردن، دکمه بالایی و برای کم کردن صدای بلندگو از دکمه پائین استفاده نمایید.

#### توجه



- در حالت استندبای با باز کردن گوشی، فشار دکمههای کناری باعث تنظیم بلندی صدای تن صفحه کلید می شود.

### پاسخ دادن به یک تماس

زمان دریافت یک تماس، تلفن زنگ می زند و فلاش تلفن روی صفحه نمایش روشن می شود. در صورتی که تماس گیرنده از قبل در دفتر تلفن شما ذخیره شده باشند، نام و شماره تلفن وی روی صفحه نمایش ظاهر می گردد. این تلفن از قابلیت کالر آی دی تصویری پشتیبانی می کند.

1. برای پاسخ دادن به تماس دریافتی، تلفن را باز کنید. (هنگامی که باز کردن تلفن بعنوان حالت پاسخ دادن تنظیم شده باشد. به صفحه [فهرست 2-2-9] مراجعه کنید 109).



## توجه



• اگر گزینه فشار هر کلید به عنوان حالت پاسخگویی تعیین نشده باشد (صفحه 109) فشار هر یک از دکمه‌ها بغیر از  $\text{☎}$  باعث اتصال می‌گردد.

- ◀ برای رد کردن یک تماس ورودی، یکی از کلیدهای کناری واقع در سمت چپ تلفن را بدون باز کردن تلفن فشار داده و نگه دارید.
  - ◀ در حالیکه از دفتر تلفن یا سایر فهرستهای گوشی استفاده می‌کنید می‌توانید به تماس دریافتی پاسخ دهید.
2. برای خاتمه دادن به یک تماس، تلفن را ببندید یا کلید  $\text{☎}$  را فشار دهید.

## حالت زنگ گوشی

شما می‌توانید پس از باز کردن تلفن با فشار دادن و نگه داشتن کلید جهت دار چپ  $\text{☎}$  حالت رفتار را فعال سازید.

## طول موج (آنتن)

می‌توانید طول موج سیگنال آنتن را با نمایشگر آنتن (  $\text{Ant}$  ) صفحه نمایش LCD کنترل کنید. طول موج آنتن بخصوص در داخل ساختمان می‌تواند متغیر باشد. حرکت به سمت پنجره می‌تواند باعث بهبود سیگنال آنتن شود.

## وارد کردن متن

می‌توانید توسط صفحه کلید گوشی الفبا و اعداد را وارد نمایید. برای مثال، ذخیره کردن اسامی در دفتر تلفن، نوشتن یک پیغام، ایجاد یک خوش آمدگویی هنگام روشن شدن گوشی و یا برنامه ریزی در تقویم. روشهای وارد کردن متن در گوشی شما مهیا می‌باشد.



## عملکردهای عمومی

### حالت T9

این حالت به شما کمک می کند بدون تایپ تمامی حروف یک کلمه، آن کلمه تایپ شود. T9 به صورت خودکار حروف وارد شده را با یک لغت نامه داخل گوشی کنترل می کند و لغت صحیح را تایپ می کند بنابراین در مقایسه با روش قدیمی ABC تعداد حروف کمتری را می بایست تایپ کنید. این روش گاهی به نام متن پیش بینی شوند، عنوان می شود.

### حالت ABC

در این حالت می بایست دکمههایی که با حروف موردنظر شما حک شده اند را براساس تعداد حروف کلمه، یکبار، دو بار، سه یا چهار بار تا زمانی که کلمه کامل شود فشار دهید.

### حالت 123 (حالت عددی)

برای تایپ کردن اعداد توسط کلیدهای عددی روی صفحه کلید. برای تغییر حالت دادن به 123 در حالت وارد کردن متن، دکمه  $\#^*$  را فشار دهید تا زمانیکه حالت 123 نمایش داده شود.

### تغییر دادن حالت وارد کردن متن

1. زمانیکه در محیط وارد کردن حروف و علامتها قرار دارید به نمایشگر حالت متن که در گوشه پائین سمت راست LCD گوشی قرار دارد توجه کنید.
2. با فشار دکمه  $\#^*$  حالت ورودی متن را تغییر دهید.



حالت ورود متن



## ◀ استخدام وضع T9

T9 به شما کمک می کند با کمترین تعداد فشار دکمه های صفحه کلید به کلمه مورد نظر دست یابید، با فشار هر دکمه تلفن حروف بعدی را که تصور می کند شما می خواهید آن را تایپ کنید، به صورت خودکار نمایش می دهد. این کار توسط یک لغت نامه در تلفن شما صورت می گیرد. شما همچنان می توانید لغت جدیدی را به لغت نامه گوشی خود وارد کنید. اگر تعداد لغات جدید زیاد شوند، لغت تایپ شده به لغتی که بیشترین شباهت را در لغت نامه دارد تبدیل می گردد.

1. زمانیکه در حالت T9 قرار دارید، به وسیله فشار دکمه های تا شروع به وارد کردن لغات نمائید. برای هر حرف یک دکمه را فشار دهید.

- با فشار حروف لغات تغییر می کند. اجازه دهید کلمه به طور کامل تایپ شود و قبل از آن به آنچه روی صفحه نمایش داده می شود توجهی نکنند.
- اگر حتی پس از کامل شدن، لغت غلط تایپ می شود، توسط فشار دکمه جهت پائین به حالتهای دیگر انتخاب لغت رجوع نمائید.

مثال:



- برای کلمه Good دکمه های را فشار دهید.
- برای تایپ Home (دکمه جهت دار پائین) را فشار دهید.

- اگر لغت مورد نظر شما در لیست انتخابی وجود ندارد آن را به حالت ABC اضافه کنید.
- می توانید زبان حالت T9 را انتخاب نمائید، دکمه سمت چپ (option) را فشار دهید، سپس **T9 languages** را انتخاب نمائید. زبان مورد نظر حالت T9 را انتخاب کنید. همچنین می توانید با انتخاب **T9 off** حالت T9 را در حالت خاموش قرار دهید.



## عملکردهای عمومی

2. قبل از اصلاح یا پاک کردن هر حرفی، ابتدا کلمه را به طور کامل وارد کنید.
  3. توسط دکمه **(0)** هر کلمه را با فاصله کامل کنید.
- ◀ برای پاک کردن حروف دکمه **(C)** را فشار دهید. دکمه **(C)** را فشردن و نگهداری تا کل کلمه پاک شود.

### توجه



- جهت خروج از حالت ورود متن بدون ذخیره کردن متن وارد شده دکمه **(M)** را فشار دهید. تلفن به حالت استندبای باز می گردد.

### ◀ استفاده از حالت ABC

- از دکمه‌های **(2)** تا **(9)** جهت وارد کردن متن خود استفاده نمایید.
1. دکمه‌هایی که حرفهای مورد نظرتان روی آنهاست فشار دهید.
    - یکبار برای حرف اول
    - دو بار برای حرف دوم
    - و به همین ترتیب
  2. برای قرار دادن فاصله، دکمه **(0)** را یکبار فشار دهید. برای حذف حروف دکمه **(C)** را فشار دهید. دکمه **(C)** را فشردن و نگهداری تا کل صفحه پاک شود.



**توجه:** برای اطلاعات بیشتر در مورد حروف و استفاده از دکمه‌های الفبا به جدول ذیل رجوع نمائید.

علامتها بر حسب نمایش	دکمه
شیفت	
، . - ' ! ? @ ۱ :	1 Shift
ب پ ت ث ۲	2 abc
آ آؤ ای ء ۳	3 all
س ش ص ض ۴	4 shift
ذ ر ز ۵	5 shift
ج چ ح خ ۶	6 shift
ن ه و ی ۷	7 shift
ق ک گ ل م ۸	8 shift
ظ ط ع غ ف ۹	9 shift
جدول ۰ (فشار دادن طولانی)	0 Shift

#### ◀ استفاده از حالت (اعداد) 123

حالت اعداد ۱۲۳ حالت اعداد 123 شما را قادر می‌سازد در پیغام متنی خود عدد وارد نمائید (برای مثال، یک شماره تلفن).  
کلیدهای متناظر با اعداد مورد نظر را قبل از اینکه بطور دستی به حالت مناسب وارد کردن متن برگردید فشار دهید.



## عملکردهای عمومی

### دفتر تلفن

می توانید اسامی و شماره تلفن آنها را در حافظه سیم کارت خود ذخیره نمایید. بعلاوه، می توانید تا 255 شماره تلفن به همراه اسامی آنها را در حافظه گوشی موبایل خود ذخیره نمایید.

حافظه سیم کارت و حافظه گوشی موبایل به یک روش در فهرست دفتر تلفن عمل می شوند. (به صفحه 60-65 رجوع گردد)

### فهرست داخل تماس

تلفن شما کنترل عملکردهای گوناگونی را در طول تماس مهیا می سازد. جهت دستیابی به این امکانات در طول تماس دکمه سمت چپ (گزینه) را فشار دهید.

### در طول یک تماس

فهرست نمایش داده شده روی صفحه نمایش گوشی در طول تماس با فهرست در زمان استندبای متفاوت است و انتخابهای آنان در ذیل تشریح شده است.

### برقراری تماس ثانویه

می توانید جهت ایجاد تماس ثانویه شماره مورد نظر خود را از دفتر تلفن گوشی خود جستجو نمایید. دکمه سمت راست را فشار داده، سپس گزینه جستجو را انتخاب نمایید. جهت ذخیره کردن شماره گرفته شده در داخل دفتر تلفن در حین مکالمه دکمه سمت راست را فشار داده و سپس اضافه کردن جدید را انتخاب نمایید.

### رفت و برگشت بین دو تماس

جهت رفت و برگشت بین دو تماس، دکمه سمت چپ را فشار داده و سپس Swap را انتخاب نمایید.



### پاسخگویی به تماس دریافتی

جهت پاسخگویی به تلفن، به سادگی دکمه  را فشار داده. گوشی همچنین قادر است در حالیکه شما در حال صحبت کردن هستید، شما را از دریافت تماس دیگری مطلع سازد. صدای بوق شنیده می شود و روی صفحه نمایش نشانگر منتظر ماندن شخص دوم نمایش داده می شود.

این ویژگی که به عنوان **انتظار مکالمه** مطرح است، تنها در صورتی که شبکه مخابرات آن را پشتیبانی کند میسر است. برای جزئیات چگونگی فعال ساختن و غیرفعال ساختن این ویژگی به فهرست [صفحه 4-9-2] 109 رجوع نمایید.

اگر **انتظار مکالمه فعال** است، می توانید تماس اول را در حالت تعلیق قرار داده و به تماس دوم پاسخ دهید. برای این کار از فشردن دکمه  یا انتخاب دکمه سمت چپ سپس دکمه در **حالت انتظار و پاسخ** استفاده نمایید. می توانید تماس جاری را قطع و به تماس ثانویه با فشار دکمه سمت چپ و سپس **پایان تماس و پاسخ** پاسخ دهید.

### پاسخ ندادن به تماس دریافتی

می توانید بدون پاسخ دادن به تماس دریافتی آن را رد کنید. و برای اینکار به سادگی دکمه  را فشار دهید.

در طول یک مکالمه می توانید با فشار دکمه سمت چپ [فهرست] و انتخاب **مکالمه گروهی / رد تماس** و یا با فشار دکمه  تماس دریافتی ثانویه را رد کنید.

### قطع کردن میکروفون

می توانید با فشار دکمه [فهرست] و سپس انتخاب **قطع صدا** روشن صدای میکروفون را در طول تماس قطع نمایید. گوشی می تواند با انتخاب **قطع صدا خاموش** از حالت قطع صدای میکروفون خارج گردد.



## عملکردهای عمومی

### بایجاد DTMF در طول یک تماس

برای این منظور، دکمه سمت چپ را فشار دهید و سپس گزینه **فعال DTMF** را انتخاب نمایید. تنهای DTMF می تواند به همین روش غیرفعال شوند.

### تماسهای چندجانبه یا کنفرانس

تماس چندجانبه یا سرویس کنفرانس به شما اجازه می دهد به طور همزمان با بیش از یک نفر صحبت نمایید. این سرویس تنها در صورت پشتیبانی شبکه مخابرات امکان پذیر است. تماس چندجانبه تنها زمانی امکان پذیر است که شما یک تماس فعال و یک تماس در حال انتظار به طور هم زمان داشته باشید. زمانیکه یک تماس چندجانبه فعال است، می توانید تماسی را اضافه، قطع و یا از بقیه تماسها مستقل نمایید. (تماس مستقل از بقیه تماسها مجزا ولی به تماس گیرنده اصلی متصل است). این انتخابها از فهرست تماسهای دریافتی قابل دسترس هستند. حداکثر تعداد تماس گیرندگان در تماسهای چندجانبه ۵ نفر است. از زمان آغاز تماس چندجانبه، شما کنترل تماسها را به دست می گیرید و تنها شما می توانید تماس گیرندگان جدیدی به تماس چندجانبه اضافه نمایید.

### برقراری تماس دوم

می توانید در حالیکه صحبت می کنید، تماس دومی برقرار سازید. شماره تماس دوم را گرفته و اگر  را فشار دهید، زمانیکه تماس دوم برقرار می گردد، تماس اول به طور خودکار پشت خط به صورت Hold قرار می گیرد. می توانید به وسیله دکمه سمت چپ و سپس انتخاب تعویض تماس بین دو تماس رفت و برگشت نمایید.

### برپائی تماس کنفرانس

یک تماس را در حالت Hold قرار داده و در حالیکه تماس فعال برقرار است، دکمه سمت چپ را فشار داده و گزینه **مکالمه گروهی / اتصال گروهی** را انتخاب نمایید.



### قراردادن تماس چند جانبه در حالت انتظار

دکمه سمت چپ را فشار داده و سپس گزینه مکالمه گروهی / حالت انتظار گروهی را انتخاب کنید.

### اضافه کردن تماس جدید به تماس چند جانبه

برای اضافه کردن تماس جدید به تماسهای جاری دکمه سمت چپ را فشار داده و سپس گزینه مکالمه گروهی / اتصال گروهی را انتخاب نمایید.

### نمایش تماس گیرندگان در یک تماس کنفرانس

جهت حرکت روی اسامی افرادی که در یک تماس کنفرانسی شرکت می کنند از دکمههای جهت دار بالا/پائین استفاده نمایید.

### برقراری تماس مخصوص در طول جهت تماس کنفرانس

جهت ایجاد یک تماس خصوصی از بین تماس گیرندگان کنفرانس شماره تماس گیرنده مورد نظر را مشخص کرده و سپس دکمه سمت چپ را فشار دهید. جهت قرار دادن تمامی تماس گیرندگان دیگر گزینه مکالمه گروهی / خصوصی را فشار دهید.

### پایان دادن به تماس کنفرانس

تماس گیرنده فعلی از بین تماسهای کنفرانس می تواند با فشار دکمه قطع گردد. جهت پایان دادن به تماس کنفرانس، دکمه سمت چپ را فشار داده، سپس گزینه مکالمه گروهی / پایان گفتگوی چند طرفه را فشار دهید. پس از فشار دادن دکمه سمت چپ، انتخاب مکالمه گروهی / پایان کل تماس تماس تماسها را پایان می دهد.

### انهاء مکالمه المؤتمر

برای خاتمه دادن به یک تماس کنفرانسی، کلید  را فشار دهید. ضمناً می توانید با انتخاب خاتمه تماس پس از فشار دادن کلید چپ به تماس کنفرانسی پایان دهید.



### 3 ابزارها

- 1 چیزهای من
- 2 برگزیده
- 3 مبدل واحد
- 4 ماشین حساب
- 5 زمان جهان
- 6 ضبط صدا
- 7 اینفرا



### 1 زنگها

- 1 فقط ویبره
- 2 سکوت
- 3 عمومی
- 4 بلندگو
- 5 گوشی هدفن
- 6 حالت اتومبیل



### 4 برنامه ریز

- 1 دفتر تلفن
- 2 ساعت آلارم دار
- 3 برنامه زمانی
- 4 حافظه



### 2 ثبت تماس

- 1 تماسهای پاسخ داده نشده
- 2 تماسهای دریافت شده
- 3 تماسهای گرفته شده
- 4 حذف تماسهای آخر
- 5 مدت تماس
- 6 هزینه تماس
- 7 تنظیمات هزینه
- 8 اطلاعات GPRS



### 7 وسایط متعدد

- 1 بخش کننده MP3
- 2 بازی
- 3 جاوا



### 8 سرویس

- 1 اینترنت
- 2 سرویس سیم کارت  
این منو به سیم کارت  
و شبکه وابسته است..



### 9 تنظیمات

- 1 تاریخ و زمان
- 2 تنظیمات تماس
- 3 تنظیمات تلفن
- 4 تنظیمات امنیتی
- 5 تنظیمات شبکه
- 6 تنظیمات GPRS
- 7 ریست کارخانه



### 5 پیغامها

- 1 پیغامهای متنی
- 2 پیغامهای مولتی مدیا (MMS)
- 3 پیغامهای صوتی
- 4 سرویس اطلاعات
- 5 نمونهها
- 6 کارت ویزیت
- 7 کنترل حافظه



### 6 دوربین

- 1 عکس گرفتن
- 2 فیلم گرفتن
- 3 حالت با قاب
- 4 گالری عکس های من
- 5 گالری فیلم های من
- 6 تنظیمات دوربین
- 7 وضعیت حافظه

## انتخاب عملکردها و انتخابها



تلفن شما عملکردهایی در اختیار شما می‌گذارد که به شما اجازه می‌دهد آنها را به صورت دلخواه تنظیم نمایید. این عملکردها در فهرستها و زیرفهرستها قرار گرفته‌اند و با دو دکمه ( ) و ( ) قابل دسترس هستند. هر فهرست و زیرفهرست به شما اجازه می‌دهد تنظیمات یک عملکرد خاص را مشاهده نمایید.

نقش کلیدهای چپ و راست مطابق با عملکرد جاری متفاوت است متن نوشته شده بالای کلیدهای چپ و راست نقش آنها را تعیین می‌کند.

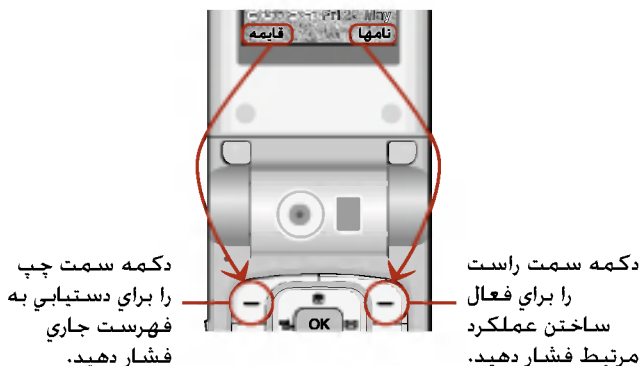



## زنگها [فهرست 1]

در فهرست ملودی قادر هستید متنهای مختلف تلفن خود را برای محیطهای گوناگون و یا زنگهای مختص افراد گوناگون تنظیم نمایید. در تلفن شما شنش تن از پیش تنظیم شده وجود دارد فقط **ویبره**، **سکوت**، **عمومی**، **بلندگو**، **گوشی هدفن** و **حالت اتومبیل**. هر کدام از تنهای فوق می توانند قابل تنظیم باشند.

دکمه منو (☰) را فشار داده و با استفاده از دکمههای جهت دار فهرست **زنگها** را انتخاب نمایید.

### تغییر دادن زنگ [فهرست 1-X-1]

1. لیست زنگها نمایش داده می شوند.
2. در لیست زنگها، زنگ دلخواه خود را انتخاب نمایید و دکمه سمت چپ (انتخاب کنید) و یا دکمه OK را فشار دهید.
3. سپس فعال را انتخاب نمایید.

#### توجه



- هنگامی که گوشی یا کیت هندزفری به تلفن متصل است، پروفایل گوشی یا پروفایل خودرو متناسباً بطور خودکار فعال خواهند شد.

### تنظیم زنگها - خصوصی کردن [فهرست 1-X-1]/[فهرست 1-X-2]

- شما می توانید همه پروفایل ها را بجز فقط **ویبره** و **صامت** سفارشی کنید. در لیست زنگها، زنگ مورد نظر خود را انتخاب نمایید. پس از فشردن دکمه سمت چپ **انتخاب کنید** و یا دکمه OK، شخصی را انتخاب نمایید. انتخابهای تنظیم زنگ باز می شود.
- **زنگ تماسهای دریافتی**: زنگ تمامهای را تنظیم نمایید.
  - **تن زنگ**: زنگ دلخواه را از لیست انتخاب نمایید. با استفاده از دکمههای جهت دار بالا پائین زنگهای مختلف را گوش دهید. می توانید قبل از انتخاب زنگ، تنهای مختلف را گوش دهید.



## زنگها [فهرست 1]

- صدای زنگ: میزان دلخواه صدای زنگ را انتخاب کنید.
- نوع زنگ پیغام دریافتی: نوع زنگ پیغام دریافتی را تنظیم نمایید.
- تن زنگ پیغام دریافتی: تن زنگ پیغام دریافتی را تنظیم نمایید.
- تن صفحه کلید: تن صفحه کلید را تنظیم نمایید.
- صداهای کلیدها: میزان دلخواه صدای تن صفحه کلید را انتخاب کنید.
- بلندی صدای افکت: میزان دلخواه صدای افکت های صوتی را انتخاب کنید.
- قطع و وصل کردن صدا: میزان دلخواه صدای زنگ را در هنگام روشن/خاموش کردن تلفن انتخاب کنید.
- پاسخ دادن خودکار: (تنها در حالت گوشی هدفن و حالت اتومبیل) می توانید تلفن را در حالت پاسخ خودکار قرار دهید. زمان پاسخ خودکار را از قبل تنظیم نمایید.
- تنظیمات زنگ قدرتی: (تنها در پروفایل های عمومی، بلند، گوشی، و خودرو) اگر این را روشن کنید، میزان صدای زنگ به تدریج از سطح 1 تا سطحی که برای دریافت تماس تنظیم کرده اید افزایش می یابد.

### سفارشی سازی پروفایل ها - هشدار برای [فهرست 1-1-2]/[فهرست 1-2-2]

شما می توانید تلفن را طوری تنظیم کنید که در صورت گرفته شدن تماس از گروه های تماس خاص هشدار بدهد حتی زمانی که پروفایل های فقط ویبره یا صامت فعال شده باشند.

1. گروه های تماس را با فشار دادن کلید چپ علامت بزنید [روشن].
2. کلید راست [ذخیره] را برای ذخیره کردن تنظیمات فشار دهید.



### **تنظیم زنگها - تغییر نام [فهرست 1-3-3]/[فهرست 1-4-3]**

می توانید نام زنگ را تغییر داده و به نام مورد نظر خود را تبدیل نمایید. فقط وایرلاتور، گوشی هدفن و حالت اتومبیل نمی توانند تغییر نام داده شوند.

1. جهت تغییر دادن نام یک زنگ، در لیست زنگها روی زنگ مورد نظر خود قرار گرفته سپس دکمه OK یا دکمه سمت چپ را فشرده و (تغییر نام) را انتخاب نمایید.
2. نام دلخواه خود را فشرده سپس دکمه OK یا کلید سمت چپ (ذخیره) را فشار دهید.



## ثبت تماس [فهرست 2]

(این سرویس به شبکه بستگی دارد)

در صورت پشتیبانی شبکه مخابراتی شما می‌توانید تماس‌های پاسخ داده شده، تماس‌های دریافت شده و تماس‌های گرفته شده را کنترل نمایید.

شماره و نام (در صورت موجود بودن) همراه با تاریخ و ساعتی که تماس انجام شده است، نمایش داده می‌شود. همچنین می‌توانید طول مدت و هزینه تماس را کنترل نمایید.

دکمه فهرست (☰) را فشار داده و با استفاده از دکمه‌های جهت دار ثبت تماس ثبت تماس را انتخاب نمایید.

### تماس‌های پاسخ داده نشده [فهرست 2-1]

این امکان حداقل 10 تماس پاسخ داده نشده را نمایش می‌دهد. می‌توانید پس از انتخاب یک شماره تلفن، با فشار دادن کلید ارسال (☎) با آن شماره تماس بگیرید. و با استفاده از کلید چپ [گزینه ها]، گزینه‌های زیر را در اختیار داشته باشید.

- نوشتن پیغام متنی: شما می‌توانید پیغامی متنی برای این شماره ارسال کنید.
- نوشتن پیغام مولتی مدیا: شما می‌توانید پیغامی مولتی مدیا برای این شماره ارسال کنید.
- ویرایش: ورودی دفترتلفن را ویرایش می‌کند.
- ذخیره (اگر نام در دفترتلفن ذخیره نشده باشد نمایش داده خواهد شد): شماره را برای ایجاد تماسی جدید در دفترتلفن ذخیره خواهد کرد.
- اضافه کردن به نام (اگر نام در دفترتلفن ذخیره نشده باشد نمایش داده خواهد شد): شما می‌توانید شماره‌ای را به یک ورودی موجود در دفترتلفن اضافه کنید.
- پاک کردن: تماس را از فهرست پاک می‌کند.
- نمایش جزئیات: اطلاعات تماس را نمایش می‌دهد.



### توجه



- می‌توانید با استفاده از گزینه حذف تماس‌های قبلی [فهرست 2-4] تمامی تماس‌های گرفته شده و دریافت شده را از لیست حذف نمایید.

## تماس‌های دریافت شده [فهرست 2-2]

این فهرست به شما اجازه می‌دهد حداقل 10 تماس دریافت شده آخر را مشاهده نمایید. می‌توانید پس از انتخاب یک شماره تلفن، با فشار دادن کلید ارسال (ارسال)، با آن شماره تماس بگیرید. و با استفاده از کلید چپ [گزینه ها]، گزینه‌های زیر را در اختیار داشته باشید.

- **پیغام متنی:** شما می‌توانید پیغامی متنی برای این شماره ارسال کنید.
- **نوشتن پیغام مولتی مدیا:** شما می‌توانید پیغامی مولتی مدیا برای این شماره ارسال کنید.
- **ویرایش:** ورودی دفترتلفن را ویرایش می‌کند.
- **ذخیره (اگر نام در دفترتلفن ذخیره نشده باشد نمایش داده خواهد شد):** شماره را برای ایجاد تماسی جدید در دفترتلفن ذخیره خواهد کرد.
- **اضافه کردن به نام (اگر نام در دفترتلفن ذخیره نشده باشد نمایش داده خواهد شد):** شما می‌توانید شماره‌ای را به یک ورودی موجود در دفترتلفن اضافه کنید.
- **پاک کردن:** تماس را از فهرست پاک می‌کند.
- **نمایش جزئیات:** اطلاعات تماس را نمایش می‌دهد.

### توجه



- می‌توانید با استفاده از گزینه حذف تماس‌های قبلی [فهرست 2-4] تمامی تماس‌های دریافت شده را از لیست حذف نمایید.



## ثبت تماس [فهرست 2]

(این سرویس به شبکه بستگی دارد)

### تماسهای گرفته شده [فهرست 2-3]

این فهرست به شما امکان می دهد لااقل 10 تماس گرفته شده آخر را مشاهده نمایید. می توانید پس از انتخاب یک شماره تلفن، با فشار دادن کلید ارسال (ارسال)، با آن شماره تماس بگیرید. و با استفاده از کلید چپ [گزینه ها]، گزینه های زیر را در اختیار داشته باشید.

- **پیغام متنی:** شما می توانید پیغامی متنی برای این شماره ارسال کنید.
- **نوشتن پیغام مولتی مدیا:** شما می توانید پیغامی مولتی مدیا برای این شماره ارسال کنید.
- **ویرایش:** ورودی دفترتلفن را ویرایش می کند.
- **ذخیره (اگر نام در دفترتلفن ذخیره نشده باشد نمایش داده خواهد شد):** شماره را برای ایجاد تماسی جدید در دفترتلفن ذخیره خواهد کرد.
- **اضافه کردن به نام (اگر نام در دفترتلفن ذخیره نشده باشد نمایش داده خواهد شد):** شما می توانید شماره ای را به یک ورودی موجود در دفترتلفن اضافه کنید.
- **پاک کردن:** تماس را از فهرست پاک می کند.
- **نمایش جزئیات:** اطلاعات تماس را نمایش می دهد.

#### توجه



- می توانید با استفاده از گزینه حذف تماسهای قبلی [فهرست 2-4] تمامی تماسهای دریافت شده را از لیست حذف نمایید.



## حذف تماسهای آخر [فهرست 2-4]

از این فهرست جهت پاک کردن تماسهای پاسخ داده شده، تماسهای دریافت شده و یا تماسهای گرفته شده استفاده نمائید. همچنین می توانید در یک زمان تمامی تماسها **کل تماسها** را حذف نمائید.

## مدت تماس [فهرست 2-5]

از این فهرست جهت مشاهده مدت زمان تماسهای دریافت شده و گرفته شده استفاده نمائید. می توانید مدت زمان هر تماس را در پائین صفحه نمایش با استفاده از دکمههای جهت دار بالا / پائین مشاهده نمائید. فشار دکمه OK یا دکمه سمت چپ (تنظیم مجدد) تایمر تماس انتخاب شده را صفر می کند. برای بازداري از ریست شدن اتفاقی، از شما درخواست می شود تا کد امنیتی را وارد سازید.

- **آخرین تماس:** طول مدت آخرین تماس.
- **تماسهای دریافتی:** طول مدت تماسهای دریافت شده.
- **تماسهای ارسالی:** طول مدت تماسهای گرفته شده.
- **همه تماسها:** طول مدت تمامی تماسهای گرفته شده و دریافت شده را از زمان صفر شدن تایمر به بعد نشان می دهد.



### توجه

- بسته به شبکه مخابراتی منطقه شما در مورد قبوض صورتحساب تلفن همراه زمان واقعی تماسها ممکن است متفاوت باشد.



## ثبت تماس [فهرست 2]



(این سرویس به شبکه بستگی دارد)

### هزینه تماس [فهرست 2-6]

این سرویس شبکه به شما اجازه می دهد هزینه آخرین تماس گرفته شده و نیز هزینه کل تماسها را کنترل نماید. هزینه تماس در پائین صفحه نمایش LCD مشخص می گردد. برای صفر کردن هزینه تماس، دکمه سمت چپ (تنظیم مجدد) و یا دکمه OK را فشار دهید. برای این کار می بایست کد PIN2 را وارد نمایید.

#### توجه

• بسته به شبکه مخابرات، هزینه واقعی تماسهای شما ممکن است متفاوت باشد.



### تنظیمات هزینه [فهرست 2-7]

- **محدودیتهای هزینه تماس:** این سرویس به شبکه اجازه می دهد هزینه تماسها را به تعداد واحدهای پولی مشخص شده محدود نماید. شما می توانید با توجه به این سرویس تا هزینه محدود مشخص شده تماس حاصل نمایید. می توانید محدودیت هزینه تماس را با وارد کردن کد PIN2 تغییر دهید.
- **تنظیم کردن تعرفه:** می توانید نوع واحد پولی و مبلغ واحد را جهت دریافت هزینههای واحد تماسهای تلفنی با شبکه مخابراتی تماس حاصل نمایید. برای انتخاب واحد پولی یا یک واحد در این فهرست، به کد PIN2 احتیاج دارید.

#### توجه

• زمانیکه تمامی واحدها استفاده شدند، هیچ تماسی به جز تماسهای اضطراری نمی توانند انجام گیرند. بسته به نوع سیم کارت، جهت تنظیم محدودیت هزینه تماس به کد PIN2 نیاز دارید.





- **نمایش خودکار:** با این سرویس می توانید به صورت خودکار هزینه آخرین تماس را مشاهده نمایید. اگر در فهرست نمایش خودکار گزینه **On** را انتخاب نمایید، می توانید هزینه آخرین تماس را زمانیکه تماس پایان می پذیرد، مشاهده نمایید.

### **اطلاعات GPRS [فهرست 2-8]**

با استفاده از اطلاعات GPRS می توانید مقدار (صحیح اطلاعات) انتقال داده شده از طریق شبکه را کنترل نمایید. بعلاوه، می توانید مدت زمان اتصال به شبکه را مشاهده نمایید.  
(سرویس رادیوی بسته عمومی یا GPRS)

### **اطلاعات WAP [فهرست 2-8-1]**

می توانید حجم اطلاعات و زمان سپری شدن را با استفاده از WAP کنترل نمایید.  
در فهرست انتخاب شده، فشردن کلید سمت چپ (تنظیم مجدد) یا OK شماره انداز را پاک می کند.

### **قطعه خارجی [فهرست 2-8-2]**

می توانید با استفاده از GPRS، با یک قطعه خارجی مانند پورت سریال، حجم اطلاعات و زمان سپری شده را کنترل نمایید.

### **کل اطلاعات [فهرست 2-8-3]**

می توانید از طریق WAP و قطع خارجی کل حجم اطلاعات را کنترل نمایید.



## ابزارها [فهرست 3]

دکمه فهرست (⌂) را فشار داده و بعه ۷ فخمس را با استفاده از دکمه‌های جهت دار انتخاب نمایید.

### چیزهای من [فهرست 3-1]

چیزهای من در 4 پوشه سازمان دهی می شود: عکس، ویدیو، انیمیشن، و صدا. اقلام دانلود شده از طریق WAP، MMS یا EMS هر یک در پوشه ای ذخیره می شوند. شما می توانید اقلام دانلود شده را مشاهده کرده، پاک یا کنترل نمایید.

#### تصویر [فهرست 3-1-1]

با استفاده از کلید چپ [گزینه ها]، می توانید عکسی را از طریق SMS یا MMS ارسال کرده، بعنوان کاغذ دیواری انتخاب نموده، آنرا پاک کرده یا تغییر نام دهید.

#### ویدیو [فهرست 3-1-2]

فایل های ویدیویی دانلود شده از طریق سرویس WAP یا PC sync در این پوشه ذخیره می شوند. شما می توانید برای هر فایل ویدیویی، پس از فشار دادن کلید چپ [گزینه ها] از گزینه های زیر استفاده کنید.

- پخش: فایل ویدیویی را پخش می کند.
- محافظت از فایل: با انتخاب این می توانید یک فایل ویدیویی را قفل/باز کنید. هنگامی که فایل ویدیویی قفل باشد، "🔒" در فهرست فایل های ویدیویی نمایش داده خواهد شد.
- تغییر نام: شما می توانید عنوان فایل ویدیویی انتخابی را تغییر دهید.
- پاک کردن: فایل انتخابی را پاک می کند.
- پاک کردن چندتایی: شما می توانید چند فایل ویدیویی را به یکباره پاک کنید.
- پاک کردن همه: همه فایل های ویدیویی را پاک می کند.



### عملیات کلیدی در حین پخش ویدیو.

کلید تایید (OK) را فشار دهید	برای مکث/پخش مجدد
کلید چپ (←) را فشار دهید	برای تغییر حالت پخش بین یکبار و تکرار
از کلید جهت دار چپ استفاده کنید (←)	برای بازگشت به عقب
از کلید جهت دار راست استفاده کنید (→)	برای رفتن به جلو
کلید جهت دار بالا (↑) / کلید بالای کناری را فشار دهید.	برای افزایش دادن میزان صدا
کلید جهت دار پایین (↓) / کلید پایین کناری را فشار دهید.	برای کاهش دادن میزان صدا
کلید پاک کردن (C) یا کلید سمت راست را فشار دهید (→) / گالری فیلم های من	برای متوقف ساختن پخش و بازگشت به

#### توجه

- برای خروج از صفحه نمایش، کلید راست یا (C) را چندین بار فشار دهید.



### انیمیشن [فهرست 3-1-3]

شما می توانید با استفاده از کلید چپ [گزینه ها]، یک انیمیشن را از طریق MMS ارسال کرده، آنرا بعنوان کاغذ دیواری انتخاب کنید، آنرا تغییر نام داده یا پاک کنید.

### صدا [فهرست 3-1-4]

با استفاده از کلید چپ [گزینه ها]، می توانید صداها را از طریق SMS یا MMS ارسال کرده، بعنوان آهنگ زنگ انتخاب نموده، آنرا پاک کرده یا تغییر نام دهید.



### برگزیده [فهرست 3-2]

در این منو می‌توانید، منوهای دلخواه خودتان را از منوهایی که بیشتر بکار می‌برید برای دسترسی آسان بسازید.

برای دسترسی به منوی برگزیده در حالت آماده بکار، می‌توانید کلید جهت یابی (⌘) را فشار دهید.

1. پس از انتخاب موقعیت دلخواه از منوی شماره 1 تا 9، کلید چپ [اضافه کردن] را فشار دهید.

2. منویی را که مایل به اضافه کردن آن هستید با فشار دادن کلید چپ [انتخاب] انتخاب کنید. منو به منوی برگزیده اضافه می‌شود، و پیغام "فعال شد" نمایش داده می‌شود.

#### توجه



• می‌توانید تا 9 منو اضافه کنید.

پس از ایجاد منوی برگزیده، گزینه‌های زیر در هر منوی برگزیده، با فشار دادن کلید چپ [گزینه‌ها] در دسترس خواهند بود.

- انتخاب: منو را انتخاب می‌کند.
- تغییر: می‌توانید منوی برگزیده را با منوی دیگری تغییر دهید.
- پاک کردن: منوی انتخابی برگزیده را پاک می‌کند.
- پاک کردن همه: همه منوهای برگزیده را پاک می‌کند.
- نمایش جزئیات: مسیر منوی برگزیده را نمایش می‌دهد.



## مبدل واحد [فهرست 3-3]

این سرویس هر نوع واحد سنجش را از یک واحد به واحد دیگر تبدیل می کند 4 نوع واحد هستند که می توان آنها را به یکدیگر تبدیل کرد: مساحت، حجم، وزن و طول.

1. یکی از چهار واحدهای فوق را با فشردن دکمه سمت چپ (واحد) انتخاب کنید.
2. با فشردن کلیدهای جهت دار به سمت پائین به بخش واحد جاری وارد شوید.
3. با استفاده از دکمههای جهت دار چپ و راست واحد مورد نظر برای تبدیل شدن را انتخاب نمایید.
4. با فشردن دکمه جهت دار پائین به بخش واحد تبدیل وارد شوید.
5. با استفاده از دکمههای جهت دار چپ و راست، واحد مورد نظر برای تبدیل شدن را انتخاب کنید.
6. با استفاده از دکمههای اعداد، اعداد مورد نظر را وارد کنید، تبدیل ها به صورت خودکار انجام می گیرند.

### توجه



• می توانید عدد اعشاری را با فشردن دکمه  $\frac{\square}{\square}$  وارد کنید.

## ماشین حساب [فهرست 3-4]

با این امکان می توانید از گوشی موبایل خود به عنوان ماشین حساب استفاده نمایید. ماشین حساب قادر به حساب کردن عملکردهای اصلی می باشد. جمع، ضرب، تفریق و تقسیم. (می توانید اعداد را تا دو رقم اعشار وارد نمایید)



## ابزارها [فهرست 3]

### استفاده از ماشین حساب

1. اولین عدد را با استفاده از دکمه‌های اعداد وارد نمائید.
2. با فشار دادن دکمه‌های جهت دار عملکرد محاسباتی مورد نظر را انتخاب نمائید.

#### توجه



- برای پاک کردن عدد وارد شده اشتباه دکمه **C** را فشار دهید. برای وارد کردن نقطه اعشاری دکمه **0.** را فشار دهید. برای وارد کردن علامت منها، دکمه **±**.

3. جهت محاسبه نتیجه، دکمه سمت چپ [نتیجه] و یا دکمه OK را فشار دهید.
4. پس از محاسبه، دکمه سمت چپ [پاک کردن] را جهت بازگشت به مرحله اولیه فشار دهید.

### زمان جهان [فهرست 3-5]

شما می‌توانید ساعت گرینویچ (GMT) و 52 شهر اصلی در سراسر جهان را مشاهده نمائید. برای این کار از دکمه‌های جهت دار چپ و راست استفاده نمائید.

صفحه نمایش نام شهر و تاریخ و ساعت آن شهر را نمایش می‌دهد. برای انتخاب ساعت منطقه ای محل سکونت خود به شرح ذیل عمل کنید:

1. شهر محل اقامت خود را با فشردن دکمه‌های جهت دار چپ و راست فشار دهید. تاریخ و ساعت محلی نمایش داده می‌شود.
2. برای تغییر دادن ساعت نمایش داده شده در حالت استندبای به ساعت انتخاب شده، دکمه سمت چپ (گزینه‌ها) را فشار دهید و تنظیم را انتخاب نمائید.



### توجه



- تنظیم هر ساعت منطقه ای هر یک از شهرهای جهان ممکن است تحت تأثیر شرایط شبکه قرار گیرند.

## ضبط صدا [فهرست 3-6]

می توانید با استفاده از این امکان تا 3 حافظه صدا با ظرفیت 30 ثانیه برای هر کدام ضبط کنید.

می توانید با استفاده از دکمه سمت چپ (گزینه) حافظه صدای ضبط شده را بخش یا حذف و با صدای جدیدی ضبط کنید.

### ضبط جدید [فائمه 3-6-1]

1. برای ضبط یک یادداشت صوتی، ضبط جدید را انتخاب کنید.
2. هنگامی که ضبط آغاز شده است، پیغام غدر حال ضبط... و زمان ضبط نمایش داده می شود.
3. زمانیکه ضبط تمام می شود، دکمه سمت چپ (ذخیره) را فشار دهید.

### توجه



- اگر تمامی محلهای حافظه پر هستند، می بایست یکی از حافظه های قدیمی را قبل از ضبط صدای جدید، پاک کنید.

## مشاهده لیست [فهرست 3-6-2]

تلفن فهرست یادداشت های صوتی را نشان می دهد، و آخرین یادداشت صوتی را در بالا می آورد. شما می توانید یادداشت های ثبت شده را بخش کرده یا پاک کنید، یا آنها را از طریق MMS با فشار دادن کلید سمت چپ [گزینه ها] ارسال نمایید. ضمناً می توانید همه یادداشت ها را پاک کنید.



### اینفرا [فهرست 3-7]

از این طریق می‌توانید اطلاعات و با فکس را از طریق اینفرا یافت کنید. جهت استفاده از ارتباط اینفرا:

- درایور مودم را برای ارتباط و ارسال اطلاعات فکس نصب نمایید.
  - نرم افزار شماره گیری شبکه را که توسط شبکه مخابراتی یا برنامه کاربردی فکس برای تماس فکس روی کامپیوتر شما پشتیبانی می‌گردد، نصب نمایید.
  - پورت اینفرا IrDA را روی کامپیوتر خود فعال کنید.
  - ویژگی اینفرا را روی تلفن همراه خود فعال کنید. نشانه «I» در سمت راست پایین صفحه نمایش، ظاهر می‌گردد.
  - با شماره سرویس شبکه که توسط شبکه به شما داده شده است تماس حاصل نمایید.
- اگر بین دستگاه موبایل و وسیله ارتباطی IrDA در طول مدت 30 ثانیه ارتباطی صورت نگیرد، امکان اینفرا به صورت اتوماتیک قطع می‌گردد. برای اطلاعات بیشتر با شبکه مخابراتی منطقه خود تماس بگیرید.

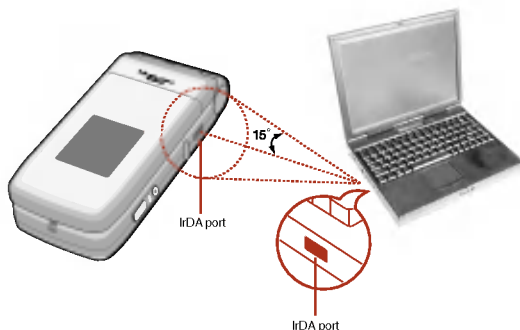



## توجه



- PC Sync یک برنامه برای تبادل اطلاعات بین کامپیوتر و تلفن به وسیله کابل اطلاعات است بنابراین اگر تمایل به استفاده از این عملکرد را دارید، می بایست کیت متعلقات را خریداری نمائید. برای اطلاعات بیشتر می توانید Help PC Sync را روی CD مشاهده کنید.
- با این قابلیت مادون قرمز IrDA، می توانید هرچیزی را که بخواهید مانند ورودی های دفترتلفن، پیغام ها، عکس ها، کلیپ های ویدئو، و غیره را منتقل سازید.



## برنامه ریز [فهرست 4]

دکمه فهرست (-) را فشار دهید با استفاده از دکمه های جهت دار برنامه ریز را انتخاب نموده.

### دفتر تلفن [فهرست 4-1]

می توانید اسامی و شماره تلفنهای مربوطه را در حافظه سیم کارت خود ذخیره نمایید، بعلاوه می توانید تا 255 شماره و اسم در حافظه تلفن خود ذخیره کنید.

در حالت استندبای، دکمه سمت چپ [فهرست] را فشار داده و پس برنامه ریز + دفترچه تلفن را انتخاب کنید. یا دکمه سمت راست [اسامی] را در حالت استندبای فشار دهید.

### جستجو [فهرست 4-1-1]

1. در حالت استندبای دکمه سمت راست [اسامی] را فشار دهید. سپس جستجو را انتخاب نمایید. می بایست یک نام را وارد نمایید.
  2. اولین حرف اسمی را که جستجو می کنید وارد کرده و دکمه سمت چپ جستجو را فشار دهید.
  3. پس از یافتن اسم موردنظر، می توانید با فشردن دکمه [ارسال] با شخص مورد نظر تماس حاصل کنید و یا با فشار دکمه سمت چپ [گزینه] به انتخابهای ذیل دست یابید.
- نوشتن پیغام متنی: از این گزینه برای نوشتن یک پیغام متنی برای یک اسم استفاده نمایید.
  - نوشتن پیغام موتی مدیا: از این گزینه برای نوشتن یک پیغام موتی مدیا برای یک اسم استفاده نمایید.
  - نمایش عکس: تمامی تصاویر ذخیره شده در دفترتلفن را نمایش می دهد. شما می توانید دفترتلفن را بر حسب عکس جستجو کنید.
  - صدا: نام انتخاب شده دفتر تلفن را جهت شماره گیری صوتی ضبط می کند.



- **اصلاح:** نام شماره و نوع زنگ را اصلاح می‌نماید.
- **کپی کردن:** از این برای کپی کردن ورودی های دفتر تلفن از SIM روی حافظه تلفن یا برعکس استفاده نمائید. انتخاب کنید که آیا شماره تلفن اصلی نگه داشته شود یا خیر.
- **حذف:** شماره انتخاب شده در دفتر تلفن را حذف می‌کند.
- **مشاهده جزئیات:** برای مشاهده جزئیات اطلاعات نام انتخاب شده.

### **اضافه کردن جدید [فهرست 2-4-1]**

- از این طریق می‌توانید یک شماره تلفن جدید را وارد نمائید.
- دو حافظه وجود دارد حافظه دفتر تلفن گوشی و حافظه سیم کارت. برای انتخاب حافظه، تنظیم حافظه [فهرست 8-4-1] وارد شوید. ظرفیت حافظه تلفن 255 ورودی است. می‌توانید برای هر اسم در حافظه گوشی موبایل تا 20 حرف وارد نمائید. ظرفیت حافظه سیم کارت به نوع سیم کارت بستگی دارد.
1. با فشار دادن دکمه سمت راست [اسامی] در حالت استندبای دفتر تلفن [دفترچه تلفن] را باز نمائید.
  2. نشانگر را روی افزودن جدید آورده و دکمه انتخاب را فشار دهید.
  3. می‌توانید شماره تلفن جدید را به حافظه سیم کارت و یا حافظه دفتر تلفن وارد نمائید. برای انتخاب حافظه تنظیم حافظه بروید [فهرست 8-4-1]. (به صفحه 65 رجوع شود).
- **وارد کردن شماره جدید به حافظه سیم کارت:**  
شما می‌توانید نام و شماره ای را وارد سازید، یک گروه تماس انتخاب کرده، و یک تصویر ضمیمه نمائید. (به SIM بستگی دارد)
  - **اضافه کردن شماره جدید به حافظه دفتر تلفن و گوشی:**  
شما می‌توانید یک نام، شماره ها، آدرس ایمیل و یادداشت وارد کرده، یک گروه تماس انتخاب کنید، و یک تصویر ضمیمه نمائید.



### نکته

• قابلیت مکث: هنگامی که با سیستم های تماس مکانیزده تماس می گیرید (مانند پست صوتی یا شماره های مخصوص کارت های اعتباری)، معمولاً باید یک سري عدد وارد کنید. به جای اینکه عددها را بطور دستی وارد کنید، می توانید اعداد را با استفاده از قابلیت مکث در دفتر تلفن ذخیره کنید. برای ایجاد یک مکث و فاصله میان شماره ها، کلید  $^*$  را فشار داده و نگه دارید.

### توجه



• این تلفن از قابلیت کالر آی دی تصویری پشتیبانی می کند.

### شماره گیری سریع [فهرست 3-1-4]

می توانید جهت شماره گیری سریع یکی از عددهای  $2^{****}$  تا  $9^{****}$  را فشار دهید جهت این کار این اعداد را 2 تا 3 ثانیه نگهدارید.

1. دفتر تلفن دفترچه تلفن را باز نموده.
2. با فشار دکمه [تااید] به پخش شماره گیری سریع وارد شوید.
3. جهت اضافه کردن شماره جدید به شماره گیری سریع دکمه سمت چپ [افزودن] را فشار دهید. در دفتر تلفن نام مورد نظر را جستجو کنید.
4. می توانید شماره مورد نظر را تغییر و یا حذف کنید. همچنین می توانید تماس گرفته و یا با فشار دکمه سمت چپ [گزینه] پیغام بفرستید.



#### لیست صدا فهرست 4-1-4

می توانید تمامی شماره تلفنهایی را که با صدای تعیین شده شماره گیری می شوند کنترل کنید. می تواند همچنین با فشار دکمه (ارسال)، ارسال، مستقیماً تماس بگیرید. پس از انتخاب یک شماره تلفن با استفاده از دکمه‌های جهت دار بالا/پائین و فشار کلید سمت چپ (گزینه) می توانید زیر فهرستهای ذیل را مشاهده کنید.

- **اضافه کردن شماره جدید:** برای شماره گیری صدای فعال شده شماره تلفن جدیدی اضافه می کند.
- **پخش:** صدای ضبط شده روی شماره تلفن را پخش می کند.
- **تغییر:** صدای ضبط شده روی شماره تلفن را تغییر می دهد.
- **حذف:** صدای ضبط شده روی شماره تلفن را پاک می کند.
- **حذف کردن کل:** برای شماره گیری تلفنهایی که قابلیت شماره گیری صوتی را دارند پاک می کند.

#### توجه

- می توانید تا 10 شماره جهت شماره گیری صوتی وارد کنید.



#### گروههای تماس [فهرست 4-1-5]

6 گروه شماره تلفن برای 6 گروه از افراد گوناگون و یک گروه اضافی به نام دیگران وجود دارد.

1. گروه تماس گیرنده را انتخاب کنید. گروههای گوناگون نمایش داده می شود **خا نواده**، **فراد مهم**، **دوستان**، **همکاران**، **گروه 1**، **گروه 2** و **دیگران**.
2. **گروهی** را که می خواهید انتخاب نمایید با فشار دکمه سمت چپ (گزینه) انتخاب نمایید. زیر فهرستهای ذیل به جز دیگران نمایش داده می شوند.



## برنامه ریز [فهرست 4]

- اضافه کردن عضو: یک عضو جدید به گروه اضافه می کند.
- لیست اعضاء: لیست اعضاء را در گروه تعیین شده نشان می دهد.
- تن زنگ گروه: زنگ مورد نظر خود را مختص تماس گیرندگان که در یک گروه خاص قرار دارند تنظیم کنید.
- نشانه گروه: انشانه یا علامت مورد نظر خود را مختص تماس گیرندگانی که در یک گروه خاص قرار دارند مشخص نمایید.
- تغییر نام دادن: نام جدیدی به گروه می دهد.
- پاک کردن عضو: یک عضو را از لیست حذف می کند.

### کپی کردن کل [فهرست 4-1-6]

- می توانید اطلاعات را از سیم کارت به حافظه شماره تلفن و یا بالعکس کپی کنید.
- کپی اطلاعات سیم کارت به تلفن: از این امکان جهت کپی اطلاعات از سیم کارت به حافظه تلفن استفاده نمایید.
  - کپی اطلاعات از تلفن به سیم کارت: از این امکان جهت کپی اطلاعات داخلی گوشی به حافظه سیم کارت استفاده نمایید.
- موارد ذیل قابل دسترس هستند:

- حفظ شمارههای اصلی: در حین، کپی کردن شمارههای اصلی حفظ می گردند.
- پاک کردن شمارههای اصلی: در حین کپی کردن شمارههای اصلی پاک خواهند شد.

### پاک کردن کل [فهرست 4-1-7]

- تمامی شمارههای سیم کارت، گوشی و لیست صدا پاک خواهند شد، به جز لیست صدا، این عملکرد به کد امنیتی نیاز دارد. دکمه  را جهت بازگشت به حالت استندبای فشار دهید.





## تنظیم حافظه [فهرست 4-1-8]

می‌توانید حافظه را برای مشخصات دفتر تلفن، بین سیم کارت و گوشی موبایل انتخاب نمایید. اگر گزینه متنوع را انتخاب کنید، هنگام اضافه کردن شماره جدید، تلفن از شما خواهد پرسید شماره جدید در تلفن و یا در سیم کارت ذخیره گردد.

## اطلاعات [فهرست 4-1-9]

- شماره گیر سرویس (وابسته به سیم کارت): از این امکان برای مشاهده لیست شماره‌های سرویس (SDN) که توسط شبکه مخابرات پشتیبانی می‌گردد، استفاده نمایید. این سرویس شامل شماره‌هایی مانند، شماره‌های ضروری است.
  1. انتخاب شماره گیری سرویس را فعال نمایید.
  2. اسامی سرویس‌های قابل دسترسی نمایش داده می‌شوند.
  3. برای انتخاب یک سرویس از کلیدهای جهت دار بالا و پایین استفاده نمایید. دکمه  را فشار دهید.
- کنترل حافظه: می‌توانید وضعیت حافظه جاری سیم کارت و تلفن را مشاهده کنید.
- شماره شخصی (وابسته به سیم کارت): از این امکان جهت نمایش شماره تلفن خود روی سیم کارت استفاده نمایید.

## ساعت آلارم دار [فهرست 4-2]

- می‌توانید آلارم را طوری تنظیم کنید که راس ساعت خاصی به صدا درآید.
1.  آلارم روشن/خاموش: با استفاده از کلید جهت بایی چپ/راست روشن را انتخاب کنید. برای غیرفعال ساختن عملکرد آلارم، خاموش را انتخاب کنید.
  2.  زمان آلارم: زمان آلارم را با استفاده از کلیدهای عددی وارد کنید.

## برنامه ریز [فهرست 4]



3. **تکرار:** حالت دلخواه را با استفاده از کلید جهت یابی چپ/راست از میان گزینه های یکبار، روزانه، هفتگی و ماهانه انتخاب کنید.
  4. **آهنگ آلام:** آهنگ آلام دلخواه را با استفاده از کلید جهت یابی چپ/راست انتخاب کنید.
  5. **کلید سمت چپ [تنظیم] یا کلید تایید را فشار دهید.** هنگامی که قابلیت آلام فعال شد، در حالت آماده بکار نمایش داده می شود. هنگامی که زمان آلام فرا برسد، صدای زنگ آلام به گوش خواهد رسید.
- ◀ برای خاموش کردن آلام، کلید سمت راست [خروج] را فشار دهید.

### برنامه زمانی [فهرست 4-3]

هنگامی که وارد این منو می شوید، یک تقویم نمایش داده می شود. یک مکان نمایی مربعی شکل نیز روی تاریخ فعلی قرار دارد. با استفاده از کلیدهای جهت دار می توانید مکان نما را روی تاریخ های دیگر ببرید. در تقویم، می توانید از کلیدهای زیر استفاده کنید.

هر بار فشار دادن	100	یک سال به عقب بر می گردد.
	6	یک سال به جلو می رود.
	7/2024 یا 8/2024	یک ماه به عقب بر می گردد.
	9/2024 یا 10/2024	یک ماه به جلو می رود.

برای بازگشت به تاریخ امروز، **6** را فشار دهید.

- برای وارد کردن یادداشت زمانی در روزی انتخابی،
1. **کلید سمت چپ [انتخاب]** را فشار دهید، کلید سمت چپ [گزینه ها] را دوباره فشار دهید، و اضافه کردن جدید را انتخاب کنید.
  2. یادداشت را وارد کنید. زمان آلام را تنظیم نمایید.
  3. مورد دلخواه را از گزینه های تکرار شونده انتخاب کنید.



4. انتخاب کنید که آلارم چه زمانی فعال شود.
- توجه:** آلارم برنامه زمانی حتی اگر تلفن خاموش هم باشد کار خواهد کرد.
5. کلید سمت چپ [ذخیره] یا کلید تایید را فشار دهید.
- پس از اینکه یک برنامه زمانی در تاریخی مشخص وارد شد، تاریخ به رنگ متفاوتی نشان داده شده و  در بخش پایین سمت راست صفحه نمایش داده خواهد شد.
- این قابلیت برنامه زمانی را به شما یادآوری خواهد کرد. تلفن در صورتی که تنظیم توسط شما انجام شده باشد صدای آلارم نیز خواهد داد.
- گزینه های زیر موجود می باشند.
- اضافه کردن جدید:** شما می توانید حداکثر 40 کاراکتر ویرایش کرده و تا 30 یادداشت بردارید.
- نمایش همه برنامه های زمانی:** یادداشت های برداشته شده برای تمام روزها را نمایش می دهد. برای مشاهده فهرست یادداشت ها از کلیدهای جهت یابی بالا/پایین استفاده کنید.
- رفتن به تاریخ خاص:** از این برای رفتن سریع به تاریخی خاص استفاده کنید. تاریخ را وارد کنید برای این کار از کلیدهای عددی و کلیدهای جهت دار چپ/راست استفاده کنید.
- تقویم:** به تقویم باز می گردد.
- ویرایش:** از این برای ویرایش کردن برنامه زمانی استفاده کنید.
- صدای برنامه زمانی:** تلفن می تواند هنگامی که تاریخ و زمان مشخص شده یک رویداد فرا برسد صدائی ایجاد کند. صدای دلخواه آلارم را انتخاب کنید.
- پاک کردن:** از این برای پاک کردن برنامه زمانی استفاده کنید.
- پاک کردن گذشته:** شما می توانید یادداشت های برنامه های زمانی سپری شده را که قبلاً به اطلاع شما رسانده شده اند پاک کنید.
- پاک کردن همه:** از این برای پاک کردن همه برنامه های زمانی استفاده کنید. از شما خواسته خواهد شد تا این عمل را تایید کنید.



### حافظه [فهرست 4-4]

#### اضافه کردن جدید [فهرست 4-4-1]

- از این برای اضافه کردن یادداشتی جدید استفاده کنید. این تلفن می تواند تا 20 یادداشت و 60 کاراکتر را برای هر یادداشت ذخیره کند. یادداشت را وارد کرده و کلید سمت چپ [گزینه ها] را فشار دهید.
- ذخیره: به شما اجازه می دهد برنامه وارد شده را ذخیره نمایید.
  - زبان T9: زبان T9 را برای تایپ برنامه استفاده نمایید.
  - خروج از اصلاح گر: به شما اجازه می دهد از محیط اصلاح گر برنامه خارج شوید پس از اینکه برنامه موردنظر وارد موبایل شده است.

#### نمایش فهرست [فهرست 4-4-2]

- این منو را برای چک کردن یادداشت هائی که برداشته اید انتخاب نمایید.
1. یک یادداشت انتخاب کنید.
  2. کلید سمت چپ [انتخاب] را فشار دهید.

#### توجه



- یادداشت انتخابی باز شده است. شما می توانید با استفاده از کلیدهای جهت دار بالا/پایین، بدون بازگشت به فهرست یادداشت ها مستقیماً سایر یادداشت ها را مشاهده کنید.

3. کلید سمت چپ [گزینه ها] را فشار دهید. گزینه های زیر موجود می باشند.
- اصلاح یا: می توانید برنامه انتخاب شده را اصلاح نمایید.
  - حذف: برنامه انتخاب شده را حذف نمایید.
  - حذف کردن کل یادداشتها: تمام حافظه را پاک می کند.



## پیغامها [فهرست 5]

ادکمه فهرست (F) را فشار دهید و با استفاده از دکمه‌های جهت دار پیغامها را انتخاب نمایید.

### پیغامهای متنی [فهرست 5-1]

تلفن شما قادر به دریافت پیغامهای صوتی و سرویس پیغام کوتاه (SMS) می باشد.

پیغام صوتی و SMS سرویسهای شبکه ای می باشند. لطفاً جهت اطلاعات بیشتر با مخابرات منطقه تماس بگیرید.

زمانی که علامت  ظاهر می شود شما یک پیغام صوتی دریافت کرده اید.

زمانی که علامت  ظاهر می گردد شما یک پیغام متنی دریافت کرده اید. زمانی که حافظه پر است یک پیغام دریافت می کنید و علامت چشمک می زند. در این حالت قادر به دریافت پیغام جدید می باشید. گزینه حذف تماسهای قبلی را در فهرست تماسهای دریافتی انتخاب نموده تا پیغامهای قبلی پاک شوند.

زمانی که فضای کافی در حافظه پیغام موجود باشد تمامی پیغامهای SMS دریافتی شده، دریافت می شوند.

### نوشتن پیغام [فهرست 5-1-1]

می توانید تا 9 صفحه پیغام متنی بنویسید (تقریباً 918 حرف)

1. جهت دریافت اطلاعات بیشتر از جگونگی وارد کردن متن به صفحه 31 تا 35 (وارد کردن متن) رجوع نمایید.

2. پس از کامل شدن پیغام جهت انتخاب موارد دیگر مورد نیاز کلید سمت چپ [گزینه] را فشار دهید.

• ارسال : شماره را وارد کرده یا شماره ای را از دفترتلفن یا شماره های اخیر با استفاده از کلید سمت چپ [گزینه ها] انتخاب کنید. می توانید در یک زمان پیغام خود را به 5 شماره تلفن متفاوت ارسال کنید.



## پیغامها [فهرست 5]

- **ذخیره در حافظه:** به شما اجازه می دهد پیغام ذخیره شود و بعداً ارسال گردد.
- **زبانهای T9:** زبان را برای وارد کردن در حالت T9 بین انگلیسی، ایتالیایی، فرانسوی و اسپانیایی وارد نمایید. همچنین می توانید با انتخاب گزینه T9 off حالت T9 را غیر فعال کنید. جهت کسب اطلاعات بیشتر در مورد T9 به صفحه 31 تا 34 رجوع نمایید.
- **پاک کردن متن:** تمامی متن را پاک می کند.
- **خروج از ویرایشگر:** از فهرست نوشتن پیامها خارج می شوید.
- 3. **همچنین می توانید با فشار دادن کلید سمت راست [پیوست] به متن ارسالی خود ضمیمه [پیوستها] اضافه نمایید.**
- **سمبل:** می توانید اشکال یا حروف خاص را وارد کنید.

### توجه



- شما ضمناً می توانید کاراکترهای ویژه را با فشار دادن (☒) در حین وارد کردن پیغام در متن قرار دهید.

- **شکلک:** شما می توانید شکلک هائی را که از پیش در تلفن تعریف شده اند در متن قرار دهید.
- **تصویر:** می توانید پیغامهای متنی که دارای عکس هستند دریافت و ارسال نمایید. در گوشی موبایل شما عکسهایی از پیش ذخیره شده اند که می توانند توسط منابع دیگر جایگزین گردند.
- **تصاویر متحرک:** الحاق تصاویر متحرک در پیغام می تواند از طریق EMS صورت گیرد. (Enhanced messaging service) می توانید یکی از 15 تصاویر متحرک موجود در تلفن را انتخاب کنید.
- **صدا:** در صورت امکان همچنین می توانید یک صدا به پیغام خود ضمیمه کنید.



- **نمونه‌های متنی:** می‌توانید از نمونه‌های متنی که از پیش در تلفن شما قرار داده شده استفاده نمایید.
- **شماره تلفن:** می‌توانید در پیغام خود شماره تلفن اضافه کنید.
- **کارت ویزیت:** می‌توانید به پیغام خود کارت ویزیت الحاق نمایید.

### پیغام های دریافتی [فهرست 2-1-5]

پیغام های متنی دریافتی می‌توانند جستجو گردند و محتویات آنها مشاهده شوند.

پیغام های دریافتی براساس تاریخ دریافت مشاهده می‌شوند.

دکمه فهرست را فشار داده و پیغام ← متن پیغام ← تماسهای دریافتی را انتخاب کنید.

و یا می‌توانید مستقیماً در حالت استندبای دکمه جهت دار سمت راست ( ) را فشار دهید.

توضیح	علامت
خواندن پیغامهای سیم کارت	
پیغامهای خوانده نشده سیم کارت	
پیغامهای خوانده شده	
خواندن گزارش ارسال پیغامها	
گزارش ارسال پیغامهای خوانده نشده	
گزارش موکول را نخوانده	

#### توجه

- پیغامهای سیم کارت منظور پیغامهایی است که در حافظه سیم کارت ذخیره شده اند.







## پیغامها [فهرست 5]

هر پیغام دریافت شده انتخابهای قابل دسترس ذیل را دارد: دکمه سمت چپ (گزینه) را فشار دهید.

- **پاسخ:** به پیغامهای دریافت شده پاسخ می دهد.
- **انتقال:** پیغامهای دریافت شده را به دیگر شمارهها ارسال می کند.
- **برگشت تماس:** با شماره تماس می گیرد.
- **استخراج:** تصویر، صدا، صفحه اینترنتی یا ایمیل را از پیغام جدا می کند. این موارد در پوشه پوشه شخصی و یا دفتر تلفن ذخیره می گردد.
- **حذف:** پیغامهای انتخاب شده را از تماسهای دریافتی پاک می کند.

### پیامهای ارسالی [فهرست 3-1-5]

در این فهرست می توانید لیست و محتویات پیغامهای ارسال شده را مشاهده کنید و همچنین می توانید دریافت ارسال با موفقیت انجام شده یا خیر.

علامت	توضیح
	پیغامهای ارسال شده سیم کارت
	پیغامهای ارسال شده

انتخاب های ذیل در دسترس میباشد.

- **انتقال:** پیغام موجود را به شماره دیگر ارسال می کند.
- **حذف:** پیغامهای انتخاب شده را از بین پیغامهای ارسال شده پاک می کند.

### چرکنویس [فهرست 4-1-5]

شما در این منو، می توانید فهرست پیغام های ذخیره شده بعنوان پیش نویس را مشاهده فرمائید. با استفاده از کلیدهای جهت دار بالا/پایین می توانید در این فهرست حرکت کنید. با فشار دادن کلید سمت چپ [گزینه ها] قادر خواهید بود پیغام های پیش نویس را ارسال کنید.



## تنظیمات [فهرست 5-1-5]

این فهرست اجازه می دهد اطلاعات SMS از پیش تنظیم شده را تنظیم کنید.

- **انواع پیغامها:** نوع پیش فرض پیغام را تنظیم می کند (متنی، صوتی، فکس، پیجر، X.400، ایمیل، و ERMES) شبکه می تواند پیغامها را به فرمت انتخاب شده تبدیل نماید.
- **زمان معتبر:** مدت زمانی که پیغام متنی شده در مرکز SMS ذخیره می ماند را تنظیم می کند. زمانهای ممکن شامل 30 دقیقه، 1 ساعت، 6 ساعت، یک روز و یک هفته می باشد.
- **تصویر صفحه نمایش:** می توانید یکی 3 تصویر پشت زمینه را برای پیغام های متنی ارسال کنید.
- **گزارشهای ارسال:** عملکرد گزارشهای ارسال را فعال یا غیر فعال می سازد. زمانی که این عملکرد فعال است، شبکه به شما اطلاع می دهد که پیغام شده به درستی ارسال شده است یا خیر.
- **پرداخت برای پاسخ دادن:** به گیرنده پیام SMS اجازه میدهد که از طریق مرکز پیغام شما به شما پاسخ دهد.
- **شماره مرکز پیغام:** شماره مرکز SMS را زمانیکه پیغام ارسال میشود ذخیره و یا تغییر میدهد.
- **تنظیمات حامل:** سرویس GSM یا GPRS را انتخاب میکند. برای انتخاب تنظیمات حامل با شبکه مخابرات تماس بگیرید.

## پیغامهای مولتی مدیا (MMS) [فهرست 5-2]

یک پیغام مولتی مدیا می تواند شامل متن، تصویر و یا صوت باشد. این امکان تنها در صورت پشتیبانی شبکه مخابراتی میسر است. تنها ایستگاههایی که سرویس پیغام مولتی مدیا یا ایمیل را دارند قادر به دریافت و ارسال پیغامهای مولتی مدیا هستند.



## پیغامها [فهرست 5]

### نوشتن [فهرست 1-2-5]

1. به پیغامهای متنی وارد شوید با استفاده از کلید سمت راست می توانید سمبل، یا حالت وارد کردن متن را انتخاب کنید. پس از وارد کردن پیغام متنی، کلید سمت چپ (انجام شد) را فشار دهید.
2. صوت و یا کد تصویر را اضافه نمایید. با استفاده از کلیدهای جهت دار بالا و پایین و بخش بعدی وارد شوید.
3. همچنین می توانید با جابجانی مکان نما بر روی [ ] و سپس فشار دکمه OK یا دکمه سمت چپ (انتخاب کنید) یک اسلاید اضافه نمایید. همچنین می توانید با استفاده از دکمه سمت راست (فهرست) یک اسلاید اضافه نمایید.

#### توجه



• تا ۹ اسلاید امکان پذیر است.

4. دکمه سمت راست (فهرست) را فشار دهید. موارد ذیل قابل مشاهده هستند.
  - ارسال: این را انتخاب کنید تا پیغام مولتی مدیا ارسال نمائید. این تلفن از شماره تلفن ها و آدرس های ایمیل چندتایی پشتیبانی می کند.
  - مشاهده قبل از ارسال: پیغامهای مولتی مدیایی که قصد ارسال آنها را دارید نشان می دهد.
  - ذخیره: پیغامهای مولتی مدیا را به عنوان نمونه ذخیره می کند.
  - حذف: پیغامی را که ایجاد می نمودید پاک می کند.
  - دوره زمانی نمایش اسلاید: دوره زمانی نمایش اسلاید را تنظیم کنید. دوره زمانی دلخواه را با استفاده از صفحه کلید عددی وارد کنید.
  - فرمت اسلاید: انتخاب کنید که تصویر از کجا باید تراز شود.



- اضافه کردن اسلاید: قبل و یا بعد از اسلاید جاری یک اسلاید اضافه می کند.
- جابجا کردن اسلاید: اسلایدهای انتخاب شده را حذف می کند.

### صندوق پیغامها [فهرست 2-5]

زمان دریافت پیغام توسط صدای مخصوص مطلع خواهید شد. پیغامها در تماسهای دریافتی ذخیره می شوند. می توانید هر پیغام را با علامت مشخص کنید. برای جزئیات به جدول زیر رجوع نمایید.

توضیح	علامت
خواندن پیغام عادی	
نخواندن پیغام عادی	
اعلامیه خوانده شدن پیغام	
اعلامیه خوانده نشدن پیغام	
خوانده شدن پیغام اولویت بالا	
نخوانده شدن پیغام اولویت بالا	
خواندن پیغام اولویت پایین	
نخواندن پیغام اولویت پایین	

اگر تلفن شما هیچ فضایی برای پیغام ندارد، می توانید با حذف کردن پیغامها فضای خالی ایجاد نمایید.

- متوقف شدن تایمر: فهرست متوقف شدن تایمر زمانی نمایش داده می شود که شما دارای پیغامهایی با تصاویر متعدد هستید. معمولاً تصاویر به صورت خودکار نمایش داده می شوند. در صورت انتخاب این فهرست می توانید تصویر بعدی را با فشار دکمه سمت چپ [بعدی] به صورت دستی مشاهده نمایید.



## پیغامها [فهرست 5]

- آغاز بکار تایمر: این را برای فعال ساختن مجدد نمایش خودکار اسلاید ها انتخاب کنید.
- اسلاید قبلی: صفحه قبلی را نمایش می دهد.
- آغاز مجدد: نمایش اسلاید را از اسلاید اول دوباره آغاز می کند.
- ذخیره پیغام: یک پیغام مولتی مدیا را در حالت دریافت (چرکنویس) به عنوان نمونه ذخیره می کند.
- ذخیره کردن آیتم: تصاویر و صداها را استخراج می کند. این تصاویر و اصوات در پوشه شخصی یا دفتر تلفن ذخیره می گردد.
- جزئیات: اطلاعات راجع به پیغامهای دریافت شده را نمایش می دهد. آدرس فرستنده، موضوع (تنها برای پیغام مولتی مدیا)، تاریخ پیغام و زمان، نوع پیغام و حجم پیغام.
- پاسخ: به فرستنده پاسخ میدهد.
- پاسخ به تمام پیغامها: به تمام فرستندگان پیغام می فرستد.
- حذف کردن پیغام: پیغام فعلی را حذف میکند.
- پاسخ: به فرستنده پاسخ میدهد.

### پیغامهای ارسال شده [فهرست 3-2-5]

از این امکان برای دیدن پیغامهای ارسال شده استفاده نمایید. برای هر پیغام ارسال شده می توانید وضعیت ارسال را مشاهده کنید.

علامت	توضیح
	ارسال شده

- متوقف شدن تایمر: منوی توقف تایمر هنگامی که پیغامی حاوی عکس های مختلف دریافت کنید نمایش داده می شود. معمولاً، ترتیب نمایش عکس ها بطور خودکار تنظیم می شود. اگر چه با انتخاب این فهرست، می توانید تصویر بعدی را با فشار دکمه سمت چپ [بعدی] به صورت دستی مشاهده نمایید.



- **آغاز بکار تایمر:** این را برای فعال ساختن مجدد نمایش خودکار اسلاید ها انتخاب کنید.
- **اسلاید قبلی:** صفحه قبلی را نمایش می دهد.
- **آغاز مجدد:** نمایش اسلاید را از اسلاید اول دوباره آغاز می کند.
- **ذخیره پیغام:** پیغام مولتی مدیا را در حالت (چرکنویس) درافت به عنوان نمونه ذخیره می کند.
- **ذخیره آیتم:** آیتمهایی مانند تصویر، صوت و ضمیمه‌های پیغام را ذخیره می کند.
- **جزئیات:** اطلاعات و پیغامهای ارسال شده از قبیل موضوع (تنها در مورد پیغامهای مولتی مدیا)، زمان و تاریخ پیغام، نوع پیغام و حجم پیغام را نشان می دهد.
- **پاک کردن پیغام:** پیغام جاری را پاک می کند.
- **انتقال:** پیغام جاری را به گیرنده دیگر انتقال می دهد.

### **چک نویس [فهرست 4-2-5]**

- با استفاده از این فهرست، می توانید تا ۵ پیغام مولتی مدیا را که بیشترین استفاده از آنها را می کنید تنظیم کنید. این فهرست لیست پیغامهای مولتی مدیا از پیش تنظیم شده را نشان می دهد.
- موارد ذیل قابل مشاهده هستند:
- **ارسال:** این را انتخاب کنید تا پیغام مولتی مدیا ارسال نمایید. این تلفن از شماره تلفن ها و آدرس های ایمیل چندتایی پشتیبانی می کند. پیغامی را که ایجاد می نمودید پاک می کند.
- **مشاهده پیغامها:** برای دیدن چک نویس پیغامهای ذخیره شده مورد استفاده قرار می گیرد.
- **ذخیره:** پیغامهای صوتی مولتی مدیا را در چرکنویس به عنوان نمونه ذخیره می کند.



## پیغامها [فهرست 5]

- حذف: پیغام را پاک می کند.
- دوره زمانی نمایش اسلاید: دوره زمانی نمایش اسلاید را تنظیم کنید.
- دوره زمانی دلخواه را با استفاده از صفحه کلید عددی وارد کنید.
- فرمت اسلاید: انتخاب کنید که تصویر از کجا باید تراز شود.
- اضافه کردن اسلاید: قبل و یا بعد از یک اسلاید، اسلاید جدیدی اضافه می کند.
- پاک کردن اسلاید: اسلاید انتخاب شده را پاک می کند.

### تنظیمات [فهرست 5-2-5]

از طریق این فهرست، می توانید اطلاعات مولتی مدیا از پیش تنظیم شده را تنظیم کنید.

موارد ذیل قابل مشاهده هستند:

- عنوان پیغام: عنوان پیغام را وارد کنید.
- مدت زمان اسلاید: زمان هر اسلاید را تنظیم می کند.
- چپ چین/راست چین پیغام: انتخاب کنید که تصویر از کجا باید تراز شود.
- مدت زمان اعتبار: مدت زمان دلخواه را برای باقی ماندن پیغام در شبکه تعیین می کند.
- دریافت خودکار
  - روشن: پیغامها به صورت خودکار دریافت می شوند.
  - تأیید: از شما خواسته می شود که قصد دریافت پیغام را دارید یا خیر.
  - خاموش: هیچ پیغامی دریافت نمی شود.
- زنگ: به صفحه 105 رجوع شود.



### **پیغامهای صوتی [فهرست 5-3]**

این فهرست دسترسی سریع شما را به پیغامهای صوتی دریافت شده مقدور می سازد.

قبل از استفاده از این امکان، می بایست شماره سرور صوتی که از مخابرات گرفته شده وارد شود.

زمانی پیغام صوتی جدید دریافت شود، علامت  روی صفحه نمایش گوشی ظاهر می گردد.

#### **گوش دادن به پیغام صوتی [فهرست 5-3-1]**

زمانی که این گزینه انتخاب می شود، دکمه سمت چپ [OK] را برای گوش کردن به پیغامهای صوتی فشار دهید. چنین می توانید در حالت استندبای جهت گوش کردن به پیغام صوتی دکمه شماره  را نگه دارید.

#### **مرکز پست صوتی [فهرست 5-3-2]**

شما می توانید مرکز صندوق پستی صوتی را وارد و تنظیم کنید.

### **سرویس اطلاعات [فهرست 5-4]**

سرویس اطلاعات پیغامهای متنی است که توسط مخابرات برای مشترکین ارسال می گردد. این اطلاعات شامل اطلاعات عمومی مانند گزارش هوا، اخبار ترافیک، داروخانهها و قیمتهای بورس می باشد. هر نوع از این اطلاعات با یک شماره تلفن فیکس شده است که می تواند از شبکه مخابراتی دریافت گردد. زمانی که یک پیغام سرویس اطلاعاتی دریافت می شود یک پیغام شما را از رسیدن پیغام مرکز سرویس پیغام مطلع می سازد و یا پیغام سرویس مستقیماً نمایش داده می شود. در حالت استندبای، موارد ذیل هنگام مشاهده پیغامهای اطلاعات سرویس قابل مشاهده هستند.



## پیغامها [فهرست 5]

### دریافت [فهرست 5-4-1]

از این امکان جهت فعال یا غیر فعال کردن دریافت پیغامهای اخباری استفاده کنید.

### صندوق پیغامها [فهرست 5-4-2]

لیست پیغامهای دریافتی اخبار می تواند جستجو شده و محتویات آن مشاهده گردد.

### موضوع [فهرست 5-4-3] (به شبکه مخابراتی بستگی دارد)

جهت خلق موضوعهای جدید، دکمه سمت چپ [گزینه] را فشار داده سپس گزینه افزودن جدید را انتخاب کنید. اگر در حال حاضر موضوع وجود دارد، می توانید آنها را به وسیله استفاده از دکمه سمت چپ [گزینه]، غیر فعال، اصلاح و یا پاک نمایید.

### زنگ آلام [فهرست 5-4-4]

آلام را برای پیغام جدید اخباری روشن یا خاموش می کند.

### نمایش خودکار [فهرست 5-4-5]

اگر این گزینه را در حالت روشن روشن (فعال) قرار دهید، تمامی پیغامهای اخباری دریافت شده به حالت خودکار نمایش داده می شوند.

### زبان [فهرست 5-4-6]

(به شبکه مخابرات بستگی دارد)

این انتخاب به شما اجازه می دهد زبانهای مورد نیاز خود را جستجو کنید. پیغامهای اخباری در زبان انتخاب شده نمایش داده می شود. اگر از تماس زبانهای موجود در گوشی استفاده می کنید، گزینه خودکار را انتخاب کنید.



## نمونه‌ها [فهرست 5-5]

پیغامهای از پیش تعیین شده در لیست قابل رؤیت هستند. می‌توانید نمونه پیغامها را مشاهده و یا اصلاح کنید یا پیغامهای جدیدی ایجاد نمایید. دو نوع نمونه وجود دارد، نمونه متنی و نمونه مولتی مدیا.

### متن [فهرست 5-5-1]

- لطفاً با من تماس بگیرید
  - دیر شده، من رأس ساعت... آنجا خواهم بود.
  - کجایی؟
  - من در راه هستم
  - خیلی فوری، لطفاً تماس بگیرید.
  - دوستت دارم
- موارد ذیل قابل رؤیت هستند:
- اصلاح: جهت نوشتن پیغامهای جدید یا اصلاح نمونه انتخاب شده از لیست نمونههای متنی استفاده نمایید.
  - حذف: نمونه پیغامهای انتخاب شده از لیست نمونه متنی را پاک می‌کند.
  - ارسال از طریق پیام متنی: از این امکان برای ارسال پیغامهای نمونه ای انتخاب شده از طریق SMS، استفاده نمایید.
  - ارسال از طریق پیغام مولتی مدیا: از این امکان جهت ارسال نمونههای انتخاب شده توسط MMS استفاده نمایید.
  - اضافه کردن نمونه جدید: جهت ایجاد نمونههای جدید استفاده نمایید.



## الرسائل [فهرست 5]

### مولتي مديا [فهرست 2-5-5]

- **ارسال:** نمونههاي مولتي مديا را ارسال مي کنند. مي تواند براي آدرسهاي ايميل گوناگون و نيز شمارههاي مختلف نمونها را ارسال نماييد.
- **قبل از ارسال:** دريافت پيغام مولتي مديا را نمايش مي دهد.
- **ذخيره:** پيغامهاي مولتي مديا را در حالت دريافت به عنوان نمونه ذخيره مي کند.
- **حذف:** نمونههاي مولتي مديا را حذف مي کند.
- **فرمت اسلايد:** انتخاب کنيد که تصوير از کجا بايد تراز شود.
- **اضافه کردن اسلايد:** اسلايدي را قبل يا بعد از اسلايد فعلي اضافه مي کند.
- **اضافه کردن اسلايد:** اسلايد جديدي قبل و يا بعد از اسلايد در حال نمايش اضافه مي کند.
- **حذف اسلايد:** اسلايد انتخاب شده را پاک مي کند.

### کارت ويزيت [فهرست 6-5]

- جهت ايجاد کارت شخصي خود مورد استفاده قرار گيرد.
1. **کلید سمت چپ [اضافه کردن]** را فشار دهيد.
  2. نام، شماره تلفن همراه، شماره تلفن دفتر، شماره فکس، و آدرس هاي ايميل را وارد کنيد.
  3. **کلید سمت چپ [ذخيره]** را فشار دهيد. همراه با کارت نام، گزینه هاي زير موجود خواهند بود.
- **اصلاح:** از اين امکان براي نوشتن پيغام جديد و يا اصلاح کارت ويزيت استفاده نماييد.



- حذف: کارت انتخاب شده را پاک می کند.
- ارسال از طریق پیغام متنی: کارت ویزیت انتخاب شده را از طریق SMS ارسال می کند.

#### توجه

- شما ضمناً می توانید در هنگام نوشتن یک پیغام متنی با استفاده از قابلیت ضمیمه کردن یک کارت نام ضمیمه کنید. به صفحه 71 رجوع کنید



- ارسال از طریق پیغامهای مولتی مدیا: کارت ویزیت انتخاب شده را از طریق MMS ارسال می کند.

### کنترل حافظه [فهرست 5-7]

می توانید حافظه جاری SMS و MMS را کنترل نمایید.



## دوربین [فهرست 6]

T5100 دارای یک دوربین دیجیتال 1.3 مگاپیکسلی است که به شما اجازه می دهد تصاویری با دقت 1280x960 پیکسل بردارید (با عنوان SXGA نیز شناخته می شود).

سنسور CMOS کیفیت و دقت عالی تصاویر را تضمین می کند. با وجود قابلیت های اضافی مانند بزرگنمایی x4 (به دقت تصویر بستگی دارد)، کنترل روشنایی، تراز سفیدی و افکت های رنگی عکس برداری مفرح تر و لذت بخش تر خواهد بود.

و فلاش موجود به شما اجازه می دهد تا حتی در شرایطی که نور بسیار نامناسب است عکس برداری کنید.

با دوربین موجود، می توان یک ویدیو کلیپ ضبط کرد و از سرویس VOD (Video on Demand) (یا ویدیوهای درخواستی) استفاده کرد، که امکان دانلود کردن کلیپ های ویدیویی را از طریق WAP فراهم می آورد.

کلید منو ([-]) را فشار داده و با استفاده از کلیدهای جهت دار دوربین را انتخاب کنید.

یا، می توانید با فشار دادن [⏏] یا [⏏] در حالت آماده بکار به این منو بروید.

**!** توجه: اگر باتری خیلی ضعیف باشد، شاید نتوانید از قابلیت های دوربین استفاده کنید.



## عکس گرفتن [فهرست 6-1]

کلید منو را فشار دهید و دوربین را انتخاب کنید ← عکس بگیرید.  
یا، کلید میانبر دوربین (M) یا (AE) را در حالت آماده بکار برای مدت بیش از 2 ثانیه فشار دهید. شما می توانید نمایاب را ببینید.  
قبل از گرفتن عکس، کلید سمت چپ [منو] را فشار دهید تا مقادیر زیر را تنظیم نمایید.

① روشنایی: 6 درجه روشنایی موجود می باشند.

② تراز سفیدی: 5 تنظیم موجود هستند: خودکار، نور روز، پر نور، آبری، و فلورسنت.

③ دقت تصویر: برای اطلاعات بیشتر به صفحه 87 مراجعه نمایید.

④ حالت رنگ: 5 تنظیم موجود می باشند: رنگی، تک رنگ، قهوه ای، آبی، و نگاتیو.

⑤ حالت عکس برداری: حالت های تک عکس یا چند عکس قابل انتخاب هستند.

⑥ گالری عکس ها: دسترسی به گالری عکس های من . می توانید پس از عکس گرفتن، از این برای چک کردن عکس گرفته شده استفاده کنید.

⑦ خروج: برای خروج از منوی تنظیمات این را انتخاب کنید.



برای جابجا شدن میان منوهای تنظیمات، از کلیدهای جهت دار چپ/راست استفاده کنید. بعد از برجسته سازی و انتخاب منو، کلید تایید را فشار دهید تا منو باز شود. مقدار دلخواه را با استفاده از کلیدهای جهت دار چپ/راست و فشار دادن کلید تایید به منظور تایید نهایی انتخاب کنید.



## دوربین [فهرست 6]

شما ضمناً می توانید قبل از گرفتن عکس از کلیدهای زیر استفاده کنید.

① **میله بزرگنمایی:** شما می توانید با استفاده از کلیدهای جهت دار بالا/پایین (↑، ↓) یا کلیدهای بالا/پایین کناری بزرگنمایی کنید. و این میله دقت تصویر وضعیت بزرگنمایی را نشان خواهد داد. حداکثر میزان بزرگنمایی به ترتیب زیر به اندازه تصویر بستگی خواهد داشت.

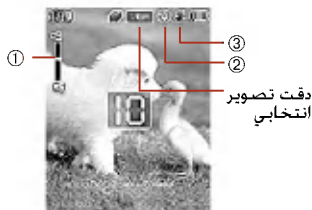

دقت تصویر انتخابی

(x1) SXGA / (x4) VGA / (x4) QVGA / پانوراما (x1)

② **خود-تایمر:** برای فعال/غیرفعال ساختن خود تایمر، را فشار دهید. هنگامی که خود-تایمر فعال شد، نشان داده می شود.

### توجه

- شما می توانید زمان تاخیر دلخواه را با استفاده از حالت تایمر منو [فهرست 4-6-6] تنظیم کنید.



③ **فلاش:** برای روشن/خاموش کردن فلاش، را فشار دهید. هنگامی که فلاش روشن است، نشان داده می شود.

### توجه

- شما می توانید حالت فلاش دلخواه را با استفاده از حالت فلاش منو [فهرست 5-6-6] تنظیم کنید.





### گرفتن عکس تکی ( )

1. در حالت پیش نمایش، کلید سمت چپ [فهرست] را فشار دهید تا منوی تنظیمات دوربین باز شود.
2. با استفاده از کلیدهای جهت دار چپ/راست و فشار دادن کلید تایید حالت عکس برداری را انتخاب کنید.
3. حالت عکس گرفتن تکی را انتخاب کنید ( ).

#### توجه

- در حالت عکس گرفتن تکی، می توانید دقت تصویر را از حالت های QVGA (240X320)، VGA (480X640)، SXGA (960X1280) و پانوراما (640X1280) انتخاب نمایید.



4. پس از اتمام تنظیم گزینه های دوربین، روی سوژۀ مورد نظر فوکوس کرده و کلید دوربین را فشار دهید ( ). با یک کلیک، عکس گرفته شده و بطور خودکار در گالری عکس های من ذخیره می شود (به صفحه 90 مراجعه کنید).

### گرفتن چندین عکس پشت سرهم ( )

1. در حالت پیش نمایش، کلید سمت چپ [فهرست] را فشار دهید تا منوی تنظیمات دوربین باز شود.
2. با استفاده از کلیدهای جهت دار چپ/راست و فشار دادن کلید تایید حالت عکس برداری را انتخاب کنید.
3. حالت عکس گرفتن چندتایی را انتخاب کنید ( ).

#### توجه

- در حالت عکس گرفتن چندتایی، می توانید دقت تصویر را از حالت های QVGA (9 عکس) و VGA (3 عکس) انتخاب نمایید.





## دوربین [فهرست 6]

4. پس از اتمام تنظیم گزینه های دوربین، روی سوژه مورد نظر فوکوس کرده و کلید دوربین را فشار دهید (F). با یک کلیک، عکس گرفته شده و بطور خودکار در گالری عکس های من ذخیره می شود (به صفحه 90 مراجعه کنید).

### فیلم گرفتن [فهرست 6-2]

شما می توانید تا 30 دقیقه فیلمه ویدیویی ضبط کنید. البته این مقدار به دقت تصویر، ظرفیت موجود حافظه، و مقدار اطلاعاتی که باید فشرده شود بستگی دارد.

کلید منو را فشار دهید و دوربین + فیلم گرفتن را انتخاب کنید. در این منو می توانید با فشار دادن کلید (F) یک کلیپ ویدیویی ضبط کنید.

1. شما می توانید قبل از آغاز ضبط کردن، مقادیر دلخواه ضبط را با فشار دادن کلید سمت چپ [فهرست] تنظیم کنید.

① روشنایی: 6 درجه روشنایی موجود می باشند.

② تراز سفیدی: 5 تنظیم موجود هستند:

خودکار، نور روز، پر نور، ابری، و فلورسنت.

③ دقت تصویر: دقت تصویر دلخواه را از میان

حالت های QCIF (176x44)، QCIF-S،

(96x128) و MMS انتخاب کنید. MMS را برای

کلیپ های ویدیویی انتخاب کنید که می خواهید

از طریق پیام های مولتی مدیا ارسال نمایید.

④ حالت رنگ: 5 تنظیم موجود هستند. رنگی، تک رنگ، قهوه ای،

آبی، و نکاتیو.

⑤ خروج: برای خروج از منوی تنظیمات این را انتخاب کنید.



① ② ③ ④ ⑤



شما ضمناً می توانید از قابلیت های زیر استفاده کنید. (برای اطلاعات بیشتر، به صفحه 86 مراجعه کنید.)

- خود-تایمر:  را فشار دهید.

- فلاش:  را فشار دهید.

2. کلید دوربین را فشار دهید تا ضبط یک کلیپ ویدیویی را آغاز نمایید. "در حال ضبط" روی صفحه نمایشگر کریستال مایع LCD نشان داده می شود.

3. برای متوقف ساختن ضبط، کلید دوربین را مجدداً فشار دهید. بطور خودکار در گالری فیلم های من ذخیره خواهد شد [فهرست 5-6] و شما می توانید با فشار دادن کلید دوربین به ضبط یک کلیپ ویدیویی دیگر ادامه دهید.

### حالت با قاب [فهرست 3-6]

کلید منو را فشار دهید و دوربین ← با قاب را انتخاب کنید.

شما می توانید از تصویربرداری در چندین قاب متنوع از پیش تعیین شده لذت ببرید. 15 قاب از پیش تعیین شده وجود دارند.

1. برای انتخاب قاب دلخواه جهت تصویربرداری در آن، کلید سمت چپ [فهرست] را فشار دهید.

2. با استفاده از کلیدهای جهت دار چپ/راست و فشار دادن کلید تایید قاب  را انتخاب کنید.

3. پس از انتخاب قاب دلخواه، کلید تایید را فشار دهید.

4. پس از خروج از منوی گزینه ها با انتخاب خروج )، با فشار دادن کلید دوربین عکس بگیرید. عکس گرفته شده بطور خودکار در گالری عکس های من ذخیره خواهد شد (به صفحه 90 رجوع کنید).



## دوربین [فهرست 6]

### توجه

- دقت تصویر عکس هائی که در قاب گرفته می شوند بر 176x220 ثابت می باشد.



## گالری عکس های من [فهرست 4-6]

کلید منو را فشار داده و انتخاب کنید دوربین ← **گالری عکس های من**. تمامی عکس های گرفته شده در منوی عکس برداری در این منو ذخیره می شوند. شما می توانید عکس های ذخیره شده در تلفن خود را مشاهده کرده، سازمان دهی نموده و ارسال کنید.

1. عکسی را که می خواهید تصویر تمام صفحه آنرا مشاهده کنید انتخاب کرده و کلید تایید را فشار دهید. یا کلید سمت چپ [گزینه ها] را برای دسترسی به منوهای فرعی زیر فشار دهید.

- **نمایش عادی:** شما می توانید در هر بار یک تصویر را مشاهده کنید.

- **نمایش چندتائی/نمایش فهرست:** (در نمایش عادی مشاهده می شود) به حالت نمایش چندتائی/نمایش فهرست برگردید.

- **ارسال از طریق پیغام مولتی مدیا:** شما می توانید تصویر انتخابی را از طریق یک پیغام مولتی مدیا ارسال کنید.

### توجه

- برای جزئیات، به پیغام های مولتی مدیا - نوشتن در صفحات 74 مراجعه کنید.
- امکان ارسال عکس هائی که دقت تصویری SXGA دارند از طریق MMS به دلیل اندازه بزرگ آنها، وجود ندارد. تلفن از شما خواهد پرسید که می خواهید اندازه عکس را برای ارسال از طریق تغییر دهید MMS.





- **اضافه کردن به دفترتلفن:** شما می توانید تصاویر انتخابی را به یک تماس در دفترتلفن اضافه کنید تا از قابلیت کالر آی دی تصویری استفاده نمایید.
- **نمایش اسلاید:** هر تصویر را به ترتیب نمایش می دهد. برای مکث/ازسرگیری نمایش اسلاید، کلید سمت چپ را فشار دهید. برای متوقف ساختن نمایش اسلاید و بازگشت به گالری عکس های من، کلید سمت راست را فشار دهید.
- **تنظیم بعنوان کاغذ دیواری:** شما می توانید تصویر انتخابی را بعنوان کاغذ دیواری نمایشگر کریستال مایع LCD بیرونی یا داخلی انتخاب کنید.
- **محافظت از فایل:** شما می توانید تصویر انتخابی را با انتخاب این گزینه قفل/باز کنید. هنگامی که یک تصویر قفل شده باشد، «🔒» در سمت چپ نام تصویر نشان داده خواهد شد. تصاویر قفل شده را نمی توان پاک کرد.
- **ویرایش:** (در نمایش عادی مشاهده می شود) پس از انتخاب نمایش عادی تصویر، می توانید آنرا به روش زیر ویرایش کنید. پس از انجام ویرایش، تصویر تغییر یافته را می توان با فشار دادن کلید سمت چپ [ذخیره] ذخیره نمود. و تصویر اصلی حفظ خواهد شد.
  - **فیلترهای افکت:** شما می توانید افکت های مختلفی به تصویر بدهید. پس از انتخاب افکت دلخواه با استفاده از کلیدهای جهت دار چپ/راست ز 12 فیلتر افکت موجود، کلید سمت چپ [ذخیره] را فشار دهید. تصویر تغییر یافته ذخیره شده است.
  - **تغییر اندازه:** شما می توانید با استفاده از کلیدهای جهت دار چپ/راست اندازه تصویر را تغییر دهید.
  - **برش:** پس از فشار دادن کلید سمت راست [بزرگنمایی]، می توانید با استفاده از کلیدهای سمت راست/چپ تصویر را بزرگ/کوچک کنید. و بخش دلخواه خود را با استفاده از کلیدهای جهت دار نمایش دهید. کلید تایید را فشار دهید. تصویر برش خورده ذخیره شده است.
- **توجه:** تصاویر برش خورده قابل ویرایش کردن نیستند.



## دوربین [فهرست 6]

- دوران: شما می توانید تصویر را 90، 180، یا 270 درجه دوران دهید.  
جدول زیر قابلیت های ویرایش تصویر موجود در هر دقت تصویر را نشان می دهد.

### توجه !

دقت تصویر	دوران	برش	تغییر اندازه	فیلترهای افکت ویرایش تصویر
○	○	X	○	QVGA (320x240)
○	○	○	○	VGA (640x480)
X	○	○	X	SXGA (1280x960)
X	○	○	X	پانوراما (1280x640)
X	X	X	X	تصویر برش خورده (176x220)
X	X	X	X	تصویر تغییر اندازه یافته از پانوراما (220x108)

- **تغییر نام:** شما می توانید نام تصویر انتخابی را تغییر دهید.
- **پاک کردن:** تصویر انتخابی را پاک می کند.
- **پاک کردن چندتایی:** (در حالت نمایش چندتایی مشاهده می شود) شما می توانید چند تصویر را به یکباره پاک کنید. با فشار دادن کلید تایید، و بعد کلید سمت چپ [پاک کردن] تصاویری را که می خواهید پاک کنید از فهرست انتخاب نماند.
- **پاک کردن همه:** همه تصاویر موجود در تلفن شما را پاک می کند.
- **نمایش جزئیات:** شما می توانید عنوان، دقت تصویر، اندازه، و تاریخ و زمان تصویر انتخابی را مشاهده کنید.

## گالری فیلم های من [فهرست 5-6]

کلید منو را فشار داده و انتخاب کنید دوربین ← گالری فیلم های من.



فهرست تمام کلیپ های ویدیویی ضبط شده باز می شود. کلیپ ویدیویی دلخواه را با استفاده از کلیدهای جهت دار بالا/پایین، و بعد فشار دادن کلید تایید انتخاب کنید.

با می توانید با استفاده از کلید سمت چپ [گزینه ها] به منوی فرعی زیر دسترسی پیدا کنید.

- **پخش:** کلیپ ویدیویی انتخابی را پخش می کند.
  - **محافظت از فایل:** با انتخاب این می توانید یک کلیپ ویدیویی را قفل/باز کنید. هنگامی که یک کلیپ ویدیویی قفل باشد، "🔒" در سمت چپ نام کلیپ ویدیویی نمایش داده خواهد شد.
  - **تغییر نام:** شما می توانید عنوان کلیپ ویدیویی انتخابی را تغییر دهید.
  - **پاک کردن:** کلیپ ویدیویی انتخابی را پاک می کند.
  - **پاک کردن چندتایی:** شما می توانید چند کلیپ ویدیویی را به یکباره پاک کنید. با فشار دادن کلید تایید، و بعد کلید سمت چپ [پاک کردن] کلیپ ویدیویی هائی را که می خواهید پاک کنید از فهرست انتخاب نماند.
  - **پاک کردن همه:** شما می توانید تمامی کلیپ ویدیویی های موجود در تلفن خود را پاک کنید.
- هنگام نمایش یک کلیپ ویدیویی، می توانید از کلیدهای زیر استفاده کنید.

کلید تایید (OK) را فشار دهید.	برای مکت/ازسرگیری پخش.
کلید چپ (←) را فشار دهید	برای تغییر حالت (پخش بین یکبار و تکرار).
از کلید جهت دار چپ (←) استفاده کنید.	تا به عقب برگردید.
از کلید جهت دار راست (→) استفاده کنید.	تا به جلو بروید.
کلید جهت دار راست (→) / کلید کناری بالا را فشار دهید.	تا میزان صدا را افزایش دهید.
کلید جهت دار چپ (←) / کلید کناری پایین را فشار دهید.	تا میزان صدا را کاهش دهید.
کلید پاک (C) با کلید سمت راست (→) را فشار دهید.	برای متوقف ساختن پخش و بازگشت به گالری فیلم های من.



## دوربین [فهرست 6]

### توجه

• برای خروج از صفحه نمایش، کلید سمت راست یا (C) را چندین بار فشار دهید.



## تنظیمات دوربین [فهرست 6-6]

کلید منو را فشار دهید و دوربین ← تنظیمات دوربین را انتخاب کنید.

در این منو می‌توانید از گزینه‌های زیر استفاده کنید.

1. **کیفیت تصویر:** کیفیت دلخواه تصویر ضبط شونده را انتخاب کنید. برای کیفیت‌های بالاتر تصویر، حافظه بیشتری مصرف خواهد شد.

2. **صدای شاتر:** صدای دلخواه شاتر را انتخاب کنید.

3. **سیک گالری:** سبک دلخواه گالری عکس‌های من را از میان گزینه‌های زیر انتخاب کنید نمایش فهرست و نمایش چندتایی.

4. **حالت تایمر:** زمانی تاخیر دلخواه را در هنگام فعال ساختن خود-تایمر انتخاب کنید.

5. **حالت فلاش:** حالت دلخواه فلاش را از میان این حالت‌ها انتخاب کنید یکبار و پیوسته.

- یکبار: پس از گرفتن هر عکس، فلاش خاموش خواهد شد.

- پیوسته: فلاش روشن باقی خواهد ماند. بنابراین، حالت فلاش پیوسته باتری تلفن را زودتر مصرف خواهد کرد.

6. **دوره زمانی نمایش اسلاید:** دوره زمانی دلخواه نمایش اسلاید را از میان این گزینه‌ها انتخاب کنید ۳ ثانیه و ۵ ثانیه .

## وضعیت حافظه [فهرست 6-7]

کلید منو را فشار دهید و دوربین ← وضعیت حافظه را انتخاب کنید.

شما می‌توانید وضعیت فعلی حافظه تلفن را چک کنید. تصاویر، بخش‌کننده فیلم و MP3 به اشتراک از حافظه استفاده می‌کنند.



## وسایط متعدد [فهرست 7]

### پخش کننده MP3 [فهرست 1-7]

T5100 مجهز به یک پخش کننده داخلی MP3 می باشد. شما می توانید با استفاده از یک گوشی سازگار یا از طریق بلندگوی داخلی از شنیدن فایل های موسیقی MP3 در حافظه تلفن خود لذت ببرید.

#### توجه



- به دلیل ابعاد کوچک بلندگو، شاید صدا در بعضی موارد دچار اختلال شود، بخصوص در میزان صدای حداکثر صداهای بم فراوانی به گوش می رسند. بنابراین، ما پیشنهاد می کنیم از گوشی های استریو برای لذت بردن از کیفیت بالای موسیقی خود استفاده کنید.

پخش کننده MP3 فرمت های زیر را پشتیبانی می کند:

- **MPEG-1 Layer III**: فرکانس نمونه برداری تا 48 کیلوهرتز، نرخ بیت تا 240 کیلوبیت در ثانیه، استریو.
- **MPEG-1 Layer III**: فرکانس نمونه برداری تا 24 کیلوهرتز، نرخ بیت تا 160 کیلوبیت در ثانیه، استریو.

شما می توانید فایل های MP3 را با استفاده از برنامه عامل موبایل (با برنامه PC Sync) که در سبک دی قرار داده شده در بسته بندی محصول قابل برداشتن است از یک کامپیوتر شخصی سازگار به حافظه تلفن خود منتقل سازید. هنگامی که تلفن را توسط کابل USB به کامپیوتر شخصی خود متصل می سازید (در همان بسته بندی قرار داده شده است)، باید یک درایور نصب کنید T5100.inf. را انتخاب کنید. برای اطلاعات بیشتر، به راهنمای سبک دی مراجعه کنید.



## وسایط متعدد [فهرست 7]

### توجه



- کامپیوتر شخصی باید دارای سیستم عامل ویندوز 98 SE، ویندوز 2000، ویندوز ME، یا ویندوز XP باشد.
- جدای از دانلود کردن فایل های MP3 بر تلفن، می توانید تصاویر و فیلم های گرفته شده توسط تلفن را با استفاده از کابل USB به کامپیوتر شخصی منتقل سازید. برای دانلود کردن آهنگ های زنگ، کاغذ دیواری، یا بازی های جاوا، کابل سریال مورد نیاز خواهد بود. و شما ضمناً می توانید با استفاده از کابل سریال دفترتلفن، برنامه زمانی، و صندوق پیغام های خود را روی کامپیوتر شخصی مدیریت کنید. برای آگاهی از موجود بودن لوازم جانبی با نماینده فروش مجاز مشورت کنید.

فایل های MP3 در منوی پخش کننده MP3 موجود هستند [فهرست 1-7]

1. کلید منو را فشار دهید و انتخاب کنید **مولتی مدیا** ← **پخش کننده MP3**. فهرست آهنگ های MP3 نمایش داده می شود.
2. کلید سمت چپ [گزینه ها] را فشار دهید تا به منوی زیر دسترسی پیدا کنید.
  - **پخش:** همه آهنگ ها را از آهنگ انتخابی پخش می کند.
  - **پاک کردن:** آهنگ انتخابی را پاک می کند.
  - **پاک کردن همه:** همه آهنگ ها را پاک کرده و حافظه پخش کننده MP3 را آزاد می کند.
  - **تغییر نام:** این را برای تغییر نام آهنگ انتخابی انتخاب کنید.
  - **جزئیات:** اطلاعات آهنگ مانند نام، زمان پخش، و اندازه فایل را نشان می دهد.
  - **وضعیت حافظه:** شما می توانید وضعیت حافظه تلفن خود را چک کنید.



### توجه



• هنگامی که پخش یک MP3 آغاز شده باشد، بستن یا باز کردن تلفن تاثیری در پخش MP3 ها نخواهد داشت. شما می توانید با فشار دادن کلید خاتمه (⏏) در زمانی که تلفن باز است پخش کننده MP3 را ببندید. و هنگامی که تلفن بسته است، می توانید با فشار دادن و نگهداشتن کلید پخش کننده MP3 (⏪) در سمت راست تلفن آن را ببندید.

### عملیات کلیدی در پخش کننده MP3

شما می توانید از کلیدهای میانبر زیر در فهرست آهنگ های MP3 استفاده کنید.

برای پخش/مکث	OK را فشار دهید.
برای تغییر پخش مجدد : یکبار، : تکرار، : تکرار همه	کلید سمت چپ (←) را چندین بار فشار دهید. گزینه های هنگام پخش
برای بازگشت به ابتدای آهنگ فعلی	کلید جهت دار سمت چپ (⏪) را فشار داده و تا زمانی نگهدارید که نقطه ای را که می خواهید گوش دهید پیدا نمایید.
برای بردن به جلوی سریع آهنگ فعلی	کلید جهت دار سمت راست (⏩) را فشار داده و تا زمانی نگهدارید که نقطه ای را که می خواهید گوش دهید پیدا نمایید.
برای بازگشت به آهنگ قبلی	کلید جهت دار سمت چپ را فشار دهید (⏪).
برای رفتن به آهنگ بعدی	کلید جهت دار سمت راست را فشار دهید (⏩).
برای متوقف ساختن پخش	کلید (⏏) یا کلید سمت راست (→) را فشار دهید.
برای تنظیم میزان صدا	از کلیدهای کناری (⏮) در سمت چپ تلفن و یا کلیدهای جهت دار بالا/پایین استفاده کنید.



## وسایط متعدد [فهرست 7]

توجه



### پخش کردن فایل های MP3 بدون باز کردن تلفن

شما می توانید پخش کننده MP3 را در حالتی که تلفن بسته است فعال سازید. کلید پخش کننده MP3 یعنی (⊙) را در سمت راست تلفن فشار دهید. این کار موجب اجرا شدن پخش کننده می شود.

- ◀ برای رفتن به آهنگ بعدی، کلید پخش کننده MP3 یعنی (⊙) را فشار دهید.
- ◀ برای متوقف ساختن پخش، کلید پخش کننده MP3 یعنی (⊙) را فشار داده و نگه دارید.

- ◀ برای تنظیم میزان صدا، از کلیدهای کناری (||) در سمت چپ تلفن استفاده کنید.



کلید  
پخش  
کننده  
MP3

## بازی [فهرست 7-2]

شما می توانید از بازی ها در این تلفن لذت ببرید. برای جزئیات بیشتر، از دستورات العمل هائی که روی صفحه نمایش داده می شود یا منوی کمک استفاده کنید.

## جاوا [فهرست 7-3]

جاوا تکنولوژی ساخت شرکت سان مایکروسیستم می باشد. مانند روش دریافت اطلاعات جاوا با استفاده از Netscape استاندارد یا اینترنت MS explorer، برنامه Java MIDlet می تواند از طرق تلفنهای همراه دارای WAP دریافت گردد. بسته به شبکه مخابراتی، تمامی برنامههای جاوا از قبیل بازیهای جاوا می تواند دریافت و در گوشی شما اجرا گردند. پس از یکبار دریافت Java، برنامههای دریافت شده در حافظه تلفن شما ذخیره می گردند. فایل برنامههای جاوا در تلفن با فرمتهای JAD و JAD ذخیره می شوند.



### توجه



• JAR فرمت فشرده Java program و JAD فایل است که شامل تمامی جزئیات اطلاعات است. از شبکه قبل از Download می توانید تمامی جزئیات فایلها را از فایل JAD مشاهده نمایید.

### اخطار



• تنها J2ME (جاوا 2 مایکروادیشن Micro Edition) در تلفن همراه اجرا می گردد.

## کاربردها [فهرست 1-3-7]

فهرست کاربردها، لیست برنامه‌های دریافت شده جاوا از طریق WAP را نمایش می دهد. تمامی برنامه‌های دریافت شده قبلی می تواند انتخاب، حذف و یا با جزئیات مشاهده شوند.

در لیست کاربردها، موارد ذیل وجود دارند:

• **باز:** برنامه انتخاب شده را باز کنید. لیست حاوی تمامی برنامه‌های جاوا است که در تلفن نصب شده اند.

• **حذف:** برنامه انتخاب شده را پاک می کند. پس از اینکه پاک شد، قادر نخواهید بود برنامه را بازگردانید تا زمانی که مجدداً از طریق WAP دریافت شود.

• **اطلاعات:** اطلاعات ریز برنامه انتخاب شده را نمایش می دهد. این جزئیات شامل نام برنامه، حجم برنامه، نسخه برنامه، آدرس اینترنت و یا URL می باشد.



## وسایط متعدد [فهرست 7]

### دریافت [فهرست 2-3-7]

زمانی که یک برنامه جدید جاوا از طریق WAP دریافت می‌گردد، آدرسی که دریافت از آنجا صورت می‌گیرد به عنوان یک نشانه‌ها در نظر گرفته می‌شود. فهرست جاوا شامل لیست نشانه‌ها برای دریافت برنامه‌هایی جاوا می‌باشد و این نشانه‌ها می‌تواند از طریق دریافت شد مشاهده شود.

می‌توانید از طریق نشانه‌ها های جدید اضافه، مشاهده، اصلاح و یا حذف نمایید.

- **اتصال:** آدرس‌های انتخاب شده در نشانه‌ها برای اتصال اطلاعات مورد استفاده قرار می‌گیرد. پس از اتصال، برنامه‌هایی مورد علاقه جاوا می‌توانند از لیست دریافت گردند.
- **مشاهده:** اطلاعات مشروح در خصوص یک نشانه مانند آدرس نشانه و عنوان نشانه مورد نیاز برای ارتباط با برخی سایت‌های خاص را می‌توان مشاهده نمود.
- **اصلاح:** نشانه‌ها های انتخاب شده می‌توانند اصلاح گردند. ویرایش کردن یک نشانه به این ترتیب انجام می‌شود آدرس ← عنوان. هنگام ایجاد یک نشانه جدید، همین ترتیب رعایت می‌شود.
- **حذف:** نشانه‌ها انتخاب شده پاک می‌شوند، تمامی نشانه‌ها می‌توانند کاملاً از لیست نشانه‌ها پاک شوند. نشانه‌ها حذف شده نمی‌تواند مجدداً برگردانده شود.
- **اضافه کردن جدید:** نشانه‌ها جدید اضافه می‌گردد. مراحل اصلاح نشانه‌ها برای اضافه کردن نیز اجرا می‌گردند. افزودن جدید را از فهرست نشانه‌ها انتخاب کرده سپس افزودن جدید می‌تواند از لیست نشانه‌ها انتخاب شود.



### توجه



- پس از انتخاب عملکرد اتصال جهت دستیابی به جاوا MIDlet می بایست یکی از برنامه‌های جاوا را جهت دریافت و نصب روی دستگاه تلفن خود انتخاب نمایید. زمانی که به سرور متصل شدید، دکمه GO را جهت مشاهده اطلاعات برنامه مورد نظر فشار دهید. دکمه Get عملیات دریافت و نصب را انجام می دهد. روند دریافت و نصب همزمان انجام گرفته و پس از دریافت کامل می توانید برنامه جاوا را بلافاصله اجرا نمایید. برنامه نصب شده جاوا می تواند از فهرست کاربردی در زمان دیگری نیز انتخاب شود.

### وضعیت حافظه [فهرست 3-7]

برنامه‌های دریافت شده توسط WAP در حافظه تلفن شما ذخیره می گردند. حداکثر ظرفیت حافظه در تلفن وجود دارد و به محض پر شدن این ظرفیت، شما قادر به ذخیره برنامه دیگری نمی باشید. فهرست مشاهده اطلاعات به شما اجازه می دهد ظرفیت حافظه مورد نیاز را در تلفن کنترل نمایید.



## سرویس [فهرست 8]



کلید منو ([-]) را فشار داده و با استفاده از کلیدهای جهت دار سرویس را انتخاب کنید.

### اینترنت [فهرست 1-8]

انتخاب نمایید. با استفاده از نسخه‌های متفاوت WAP (Wireless Application Protocol) قادر خواهید بود سرویس‌های اطلاعاتی بانکها، اخبار، هواشناسی و اطلاعات پرواز را در اختیار داشته باشید. این سرویسها اختصاصاً برای موبایل طراحی شده و توسط سرویس مخابراتی WAP پشتیبانی می‌شوند.

اطلاعات، نرخها و سرویس‌های WAP را جهت کسب اطلاعات خود از مخابرات منطقه خود دریافت کنید.

لطفاً برای باز کردن اعتبار اینترنت خود با شبکه مخابراتی تماس بگیرید. جهت استفاده از جستجوگر وب می‌بایست شماره تلفن خود را از طریق شماره شخصی درج نمایید (به صفحه 65 رجوع شود).

برای اجرای جستجوگر در حالت استندبای، دکمه  را فشار داده و نگره دارید  در کنار سمت راست تلفن.

پس از اتصال به شبکه، صفحه اصلی (Home page) نمایش داده می‌شود. محتویات به شبکه مخابراتی بستگی دارد.

می‌توانید به هر صفحه اینترنتی با وارد کردن آدرس URL متصل شوید. جهت خروج از جستجوگر دکمه  را فشار دهید. تلفن به حالت استندبای باز می‌گردد.



### پیش بردن با WAP browser

به وسیله دکمه‌های گوشی یا فهرست WAP browser می‌توانید وارد اینترنت شوید.



## استفاده از دکمه‌های گوشی

پس از کردن اینترنت، عملکرد کلیدهای گوشی با حالت معمول گوشی متفاوت هستند.

توضیح	کلید
به روی هر خط از محتویات می رود.	
به صفحه قبلی باز می گردد.	
موارد گوناگون را انتخاب و عملکردها را تأیید می کند.	

## استفاده از فهرست WAP browser

گزینه های منوی متنوعی در برای کردن صفحه صتلا وجود دارد.

**توجه**

- فهرستهای WAP browser براساس نوع شبکه متفاوت هستند.



## Home [فهرست 1-1-8]

به صفحه اصلی متصل شوید. صفحه اصلی (Home page) سایتی خواهد بود که در پروفایل فعال شده مشخص خواهد شد. چنانچه آن را در پروفایل فعال شده مشخص نکرده اید می توانید به وسیله شبکه فعال شوید.

## نشانه ها [فهرست 2-1-8]

این منو به شما اجازه می دهد تا URL صفحات وب مورد علاقه و برگزیده خود را برای دسترسی های آسان بعدی ذخیره کنید. شما ضمناً می توانید پوشه هایی ایجاد کرده و نشانه ها را در پوشه ها سازمان دهی و مرتب کنید.



## سرویس [فهرست 8]

برای ایجاد یک نشانه جدید

1. کلید سمت چپ [گزینه ها] را فشار دهید.
  2. نشانه جدید را انتخاب کرده و کلید تایید را فشار دهید.
  3. URL و عنوان دلخواه را وارد کرده و کلید تایید را فشار دهید.
- پس از ایجاد نشانه ها، گزینه های زیر موجود خواهند بود.

- **ارتباط:** به نشانه انتخاب شده متصل می شود.
- **ویرایش:** شما می توانید URL و/یا عنوان نشانه انتخابی را ویرایش کنید.
- **نشانه جدید:** برای ایجاد نشانه جدید این را انتخاب کنید.
- **پوشه جدید:** برای ایجاد پوشه جدید این را انتخاب کنید.
- **پاک کردن:** نشانه انتخابی را پاک می کند.
- **پاک کردن همه:** همه نشانه ها و پوشه ها را پاک می کند.

شاید در تلفن شما چندین نشانه از پیش نصب شده برای سایت های غیروابسته به LG وجود داشته باشد. LG این سایت ها را تایید یا تضمین نمی کند.

اگر مایل به دسترسی به آنها هستید، باید از همان معیارهای احتیاطی و امنیتی که برای سایر سایت ها در نظر مر بگیرید استفاده کنید.

### لms دکمه پیغام [فهرست 3-8-1]

#### • صندوق پیغامهای دریافتی Push

می توانید پیغامهای Push messages را از پشتیبانی سرویس WAP خود دریافت کنید. پیغامهای Push اطلاعاتی مثل سرخط اخبار را در اختیار شما می گذارند و می توانند شامل یک پیغام متنی یا آدرس یک سرویس WAP باشند. سرویس پشتیبانی پیغامهای Push می تواند توسط شبکه مخابراتی با دریافت هر بار Push messages، پیغامهای شما را به روز کند. پیغامهای دیگر آنها را به پوشه دیگری انتقال دهید به روز می گردند. زمانی که مدت زمان پیغامهای Push پایان می گیرد، به صورت خودکار پاک می شوند.



- **اطلاعات:** اطلاعات پیغام‌های Push دریافت شده را نشان می‌دهد.
  - **دریافت:** با استفاده از اطلاعات پیغام‌های دریافت شده به سایت مخصوصی متصل می‌گردد.
  - **حذف:** پیغام‌های انتخاب شده را پاک می‌کند.
  - **دریافت**
- می‌توانید انتخاب نمایید که پیغامها برای شما ارسال گردد یا خیر.

### زنگها [فهرست 8-1-4]

- برای اطلاعات بیشتر با شبکه مخابرات تماس بگیرید.
- هر زنگ دارای زیر فهرست ذیل است:
- **فعال کردن:** پروفایل انتخاب شده را فعال می‌کند.
- **تنظیمات:** از این امکان جهت تغییر تنظیمات WAP برای پروفایل انتخاب شده بهره بگیرید.
- **تغییر نام:** می‌توانید نام پروفایل انتخاب شده را تغییر دهید.
- **حذف:** پیغام‌های Push انتخاب شده را پاک می‌کند.
- **پروفایل جدید:** می‌توانید پروفایل جدیدی اضافه کنید.

#### توجه

- استعمال کرده اینان اختیارات را تبدیل کردن کارهای MMS را متاثر می‌تواند کرد.



### رفتن به URL [فهرست 8-1-5]

- می‌توانید مستقیماً به سایت دلخواه متصل شوید. برای این کار نیاز به وارد کردن URL مشخص دارید.



## سرویس [فهرست 8]

### تنظیمات صندوق [فهرست 8-1-6]

این اطلاعات یا سرویسهایی که به آنها دسترسی دارید در حافظه صندوق تلفن شما ذخیره می گردد.

#### • پاک کردن صندوق

تمامی اطلاعات ذخیره شده در صندوق را پاک می کند.

#### • کنترل صندوق

کنترل می کند که آیا اتصال از طریق صندوق صورت بگیرد یا خیر.

### گواهیهای امنیتی [فهرست 8-1-7]

لیستی از گواهیهای موجود نمایش داده می شود.

### صفر کردن پروفایل [فهرست 8-1-8]

می توانید جهت بازگشت به تنظیمات اولیه، پروفایل را صفر نمایید.

### اطلاعات WAP [فهرست 8-1-9]

نسخه WAP Browser نمایش داده می شود.

## سرویس سیم کارت [فهرست 8-2]

شبکه مخابرات شما می تواند کاربریهای مخصوصی را از طریق سیم کارت مثل چک کردن حساب بانکی، بورس و غیره را در اختیار شما قرار دهد. اگر یکی از این سرویسها از طریق شبکه مخابراتی شما پشتیبانی می گردد. نام سرویس در پایان هر فهرست اصلی نمایش داده می شود. با فهرست سرویس سیم کارت، تلفن شما جهت دریافت سرویسهای گوناگون طراحی شده است. برای اطلاعات بیشتر با شبکه مخابراتی تماس بگیرید.



## تنظیمات [فهرست 9]

دکمه منو (  $\square$  ) را فشار داده و با استفاده از کلیدهای جهت دار تنظیمات را انتخاب کنید.

### تاریخ و زمان [فهرست 9-1]

این امکان به شما اجازه می دهد زمان فعلی و تاریخ را تغییر دهید. موارد ذیل قابل مشاهده هستند:

#### تنظیم تاریخ [فهرست 9-1-1]

از این امکان جهت وارد کردن روز، ماه و سال استفاده نمایید. می توانید فرمت تاریخ را از طریق فرمت تاریخ انتخاب نمایید.

#### فرمت تاریخ [فهرست 9-1-2]

روز/ماه/سال (YYYY/MM/DD)

سال/ماه/روز (DD/MM/YYYY)

سال/روز/ماه (MM/DD/YYYY)

#### تنظیم ساعت [فهرست 9-1-3]

برای تنظیم ساعت فعلی استفاده نمایید. می توانید فرمت زمان را با استفاده از فهرست فرمت زمان انتخاب نمایید.

#### فرمت زمان [فهرست 9-1-4]

24 ساعته

12 ساعته

#### زمان دوگانه [فهرست 9-1-5]

شما می توانید تلفن را برای کار کردن با دو ساعت فعال کنید. پس از انتخاب روشن، منطقه دوگانه زمانی دلخواه را انتخاب کنید.



## تنظیمات [فهرست 9]

### بیپ در هر ساعت [فهرست 9-1-6]

شما می‌توانید با انتخاب روشن باعث شوید تا تلفن راس هر ساعت صدای بیپ بدهد.

### تنظیمات تماس [فهرست 9-2]

برای تنظیم گزینه‌های مربوط به تماس.

#### انتقال تماس [فهرست 9-2-1]

زمانی که این سرویس فعال شود، می‌توانید تلفنهای دریافتی خود را به شماره دیگری مثلاً شماره Mailbox خود منتقل نمایید. برای جزئیات بیشتر با شبکه مخابرات تماس بگیرید. یکی از انتخابهای انتقال را مثلاً گزینه (هنگام مشغول بودن)، در صورت مشغول بودن، را برای انتقال تماس دریافتی در صورتی که تلفن شما مشغول است انتخاب کنید.

موارد ذیل قابل دسترسی هستند:

در صورت مشغول بودن: تمامی تماسها را به صورت غیر شرطی (کل تماسها) انتقال می‌دهد.

در صورت پاسخ ندادن: زمانی که شما به تلفن پاسخ ندهید، تماس دریافتی منتقل می‌گردد.

زمان در دسترس نبودن: زمانی که خاموش و یا در دسترس نیست، تماسها منتقل می‌گردد.

تمامی تماسهای اطلاعاتی: با اتصال کامپیوتر به یک شماره دیگر انتقال می‌دهد.

تمامی تماسهای فکس: با اتصال به کامپیوتر تماسها را به شماره دیگر انتقال می‌دهد.

هر انتخاب دارای فهرست ذیل است:

• **فعال سازی:** سرویس مورد نظر را فعال می‌کند.

- **به پست صوتی:** به مرکز پیغام انتقال می‌دهد. این عملکرد برای تمامی تماسهای اطلاعاتی (کل تماسهای دیتا) و تمامی تماسهای فکس (کل تماسهای فاکس) کاربرد ندارند.



- به شماره دیگر: شماره مورد نظر جهت انتقال را وارد نمایید.
- شماره دلخواه: می توانید پنج شماره انتقال اخیر را مشاهده کنید.
- کنسل: سرویس انتقال پیام لغو می گردد.
- رؤیت وضعیت: می توانید وضعیت سرویس را کنترل کنید.
- لغو تمام تماسهای انتقال: تنظیمات تمامی تماسهای انتقالی را لغو می کند.

### حالت پاسخ دادن [فهرست 2-2-9]

- حالت دلخواه را برای پاسخ دادن به تماسها انتخاب کنید.
- باز کردن در: هنگامی که تلفن زنگ می زند، می توانید بسادگی و تنها با باز کردن در تلفن به آن پاسخ دهید.
- فشار هر کلید: می توانید با دریافت تماس با فشار هر دکمه ای به جز  و دکمه سمت راست (⏪) به تماس پاسخ دهید.
- فقط دکمه ارسال: می توانید تنها با فشار دکمه ارسال (Send) به تماس دریافتی پاسخ دهید.

### ارسال شماره من [فهرست 3-2-9]

این سرویس شبکه به شما اجازه می دهد که شماره شما روی تلفن شخص مورد نظر نمایش داده شود (On) و یا نمایش داده نشود (Off). گزینه تنظیم بوسیله شبکه را جهت بازگشت به تنظیمات اولیه انتخاب کنید.

### انتظار مکالمه [فهرست 4-2-9] (سرویس شبکه)

زمانی که در حال مکالمه هستید، تلفن شما را از تماس ثانویه ای مطلع می سازد. گزینه فعال را برای فعال کردن و لغو را برای غیر فعال کردن این انتخاب فشار دهید و یا به نمایش وضعیت جهت اطلاع از فعال و یا غیر فعال بودن این گزینه مراجعه کنید.



## تنظیمات [فهرست 9]

### دقیقه شماره [فهرست 9-2-5]

زمانی که فعال می‌گردد، در حین تماس گوشی هر یک دقیقه با بوق شما را از زمان سپری شدن مکالمه آگاه می‌کند.

### شماره گیری صوتی [فهرست 9-2-6]

می‌توانید با اضافه کردن صوت مخصوص یک شماره، با گفتن نام مورد نظر شماره گیری نمایید. قبل از شماره گیری صوتی به موارد ذیل توجه کنید:

- شماره گیری صوتی به زبان ربطی ندارد و تنها به صدای شخص گوینده حساس است.
- صدای ضبط شده به صدای محیط اطراف حساس است. صدا را در محیط ساکت وارد کنید.
- زمان ضبط صدا و یا بیان نام شخص جهت شماره گیری صوتی، بلندگوهایی بلند در استفاده هستند. تلفن را در فاصله کوتاهی از دهان خود قرار داده و طوری روبروی خود بگیرید که بلندگوهایی بلند قطع نشوند.
- اسامی بسیار کوتاه ضبط نمی‌گردند از اسامی بلندتر استفاده کنید و از استفاده اسامی مشترک برای شماره‌های متفاوت پرهیز کنید.
- **خودکار:** از این برای وارد شدن به حالت شماره گیری صوتی در هنگام باز کردن پوشه استفاده کنید.
- **دستی:** از این امکان برای وارد کردن شماره گیری صوتی با فشار دکمه ستاره ( $*91$ ) و بیان اسم استفاده نمایید.

### توجه

- می‌بایست که اسم را درست با همان لحنی که اسم را ضبط کرده اید، بیان کنید. یعنی مثلاً اگر صوت را در محیطی شلوغ ضبط کرده باشید و بعداً آن را در محیطی آرام یا بالعکس شماره گیری نمایید، عملکرد شماره گیری صورت نمی‌گیرد.





### شماره گیری مجدد [فهرست 9-2-7]

گزینه روشن (On) را انتخاب نموده و گوشی حداکثر تا ۵ بار به صورت خودکار شماره گیری مجدد می کند.

### گروه بسته [فهرست 9-2-8]

این یک سرویس شبکه است، گروه افرادی که می توانید با آنها تماس بگیرید را معین می کند. اگر اسامی گروه مشخص شود، برای تمامی تماسهای خروجی مورد استفاده قرار می گیرد. اگر اسامی هیچ گروهی معین نگردد، شبکه به صورت خودکار اسامی مناسب را استفاده می کند.

(اسامی ایندکس معین در شبکه ذخیره می گردد)

- **Preset:** ایندکس CUG انتخاب شده را تنظیم می کند.
- **روشن:** می توانید ایندکس CUG را اصلاح و فعال نمایید.
- **خاموش:** CUG انتخاب شده را حذف نمایید.

### تنظیمات تلفن [فهرست 9-3]

بسیاری از قابلیت های تلفن را می توان برای برآورده ساختن نیازهای شما سفارشی ساخت. همه این قابلیت ها از طریق منوی تنظیمات تلفن قابل دسترسی هستند.

### کاغذ دیواری [فهرست 9-3-1]

از این برای تنظیم نمایش روی صفحات نمایش کریستال مایع LCD داخلی/بیرونی در حالت آماده بکار استفاده کنید.

### نور پشتی [فهرست 9-3-2]

از این برای تعیین اینکه آیا تلفن از نور پشتی استفاده بکند یا خیر استفاده نمایید. با خاموش کردن نور پشتی می توان زمان آماده بکار/مکالمه را به میزان کمی افزایش داد.



## تنظیمات [فهرست 9]

### رنگ منو [فهرست 9-3-3]

تلفن شما 4 تم رنگ منو در اختیارتان قرار می‌دهد. رنگ منو را با حرکت کردن و فشار دادن کلید سمت چپ [انتخاب] تنظیم کنید.

### یادداشت خوش آمد گوئی [فهرست 9-3-4]

برای وارد کردن یک یادداشت خوش آمد گوئی، روشن را انتخاب کنید. و با استفاده از صفحه کلید با یادداشت خوش آمد گوئی وارد کنید. یادداشت خوش آمد گوئی در حالت آماده بکار نمایش داده خواهد شد.

### زبان ها [فهرست 9-3-5]

شما می‌توانید زبان نمایشی را انتخاب کنید. هنگامی که گزینه‌های زبان روی خودکار تنظیم شده باشد، زبان بطور خودکار بر اساس زبان مورد استفاده SIM کارت تنظیم خواهد شد. اگر زبان SIM کارت توسط تلفن پشتیبانی نشود زبان انگلیسی تنظیم خواهد شد.

### نام شبکه [فهرست 9-3-6]

نمایش داده شدن نام شبکه را در هنگام روشن/خاموش شدن تلفن انتخاب کنید.

## تنظیمات امنیتی [فهرست 9-4]

کلمات عبور گوناگونی برای محافظت تنظیمات خاص گوشی شما وجود دارد. به صفحه 27-28 جهت مشاهده کلمات عبور گوناگون رجوع کنید.

### درخواست کد PIN [فهرست 9-4-1]

زمانی که گزینه درخواست کد PIN فعال است می‌بایست کد PIN را هر بار که تلفن را روشن می‌کنید، وارد نمایید. بنابراین اشخاص بدون اجازه شما قادر به شماره‌گیری و یا استفاده از تلفن نخواهد بود.



## توجه

- قبل از غیر فعال کردن کد PIN می بایست کد PIN را وارد کنید.



موارد ذیل قابل مشاهده هستند:

- **فعال:** می بایست با هر بار روشن کردن تلفن کد پین را وارد کنید.
- **غیر فعال:** تلفن درست پس از روشن شدن به شبکه متصل می گردد.

## قفل گوشی [فهرست 2-4-9]

شما می توانید تلفن خود را قفل کنید. گزینه دلخواه قفل تلفن را انتخاب کنید. برای تغییر گزینه قفل تلفن، از شما خواسته می شود که کد امنیتی را وارد سازید.

- ◀ برای باز کردن قفل تلفن، کلید سمت راست را فشار داده و کد امنیتی را وارد کنید.

## سرویس قطع تماس [فهرست 3-4-9]

این سرویس به شما اجازه می دهد تمامی تماسهای دریافتی و ارسالی را قطع نمایید. برای این عملکرد، به کلمه عبور حمایتها که از شبکه مخابرات گرفته می شود، نیاز می باشد.

موارد ذیل قابل مشاهده هستند:

- **تمامی تماسهای خروجی:** هیچ تماسی نمی تواند گرفته شود.
- **تماسهای خروجی بین المللی:** تماس بین المللی نمی تواند گرفته شود.
- **تماسهای خروجی غیر از کشور خود:** زمانی که در خارج از کشور هستید، تماسها تنها در کشور فعلی و کشور خود صورت می گیرد.



## تنظیمات [فهرست 9]

- تمامی تماسهای ورودی: هیچ تماسی نمی تواند دریافت شود.
- تماس های ورودی خارج از کشور: در حین استفاده از تلفن در خارج از محدوده مخابراتی دریافت تماس میسر نمی باشد.
- لغو تمامی: تمامی حمایتها ها غیر فعال می شود و تماسها به صورت عادی دریافت و ارسال می گردند.
- تغییر کلمه عبور: از این گزینه برای تغییر کلمه عبور قطع تماس که از شبکه مخابرات گرفته می شود، استفاده نمایید. می بایست قبل از معین کردن کلمه عبور جدید، کلمه عبور فعلی را وارد کنید. زمانی که کلمه عبور جدید را وارد نمودید، می بایست جهت تأیید کلمه عبور جدید را مجدداً وارد کنید.

### توجه

- برای استفاده از سرویس قطع تماس، می بایست کلمه عبور شبکه را وارد کنید. زمانی که تماسها قطع می شوند، تماس تنها با شمارههای ضروری امکان پذیر است.



### شماره تماس ثابت (FDN) - وابسته به سیم کارت [فهرست 4-4-9] (به سیم بستگی دارد)

از این امکان برای جلوگیری از تماس با شمارههایی مشخص استفاده کنید، در صورتی که سیم کارت شما این سرویس را ارائه دهد. کد PIN2 می بایست وارد گردد.

هنگامی که FDN فعال شده باشد، اگر سعی کنید شماره ای را که در فهرست FDN وجود ندارد بگیرید، پیغام "FDN را چک کنید" ظاهر خواهد شد.

موارد ذیل قابل مشاهده هستند:

- فعال: برای شماره تلفنهای ذخیره شده در دفتر تلفن استفاده نمایید، می بایست کد PIN2 را وارد کنید.



- **غیر فعال:** به شما اجازه می دهد با هر شماره ای تماس بگیرید.
- **لیست شمارهها:** برای مشاهده شمارههای ذخیره شده به عنوان شمارههای ثابت استفاده نمایید.

#### توجه



- تمامی سیم کارتها دارای PIN2 نمی باشند، اگر سیم کارت شما دارای این سرویس نیست، این فهرست نمایش داده نمی شود.

### تغییر کدها [فهرست 4-5]

- مشخصات تغییر کدها (تغییر کدها) به شما اجازه می دهد کلمه عبور فعلی را به شماره کد جدید تبدیل کنید. می بایست قبل از ورود کد جدید، کد قبلی را وارد نمایید.
- از این امکان برای تغییر کدهای دسترسی استفاده کنید. کد ایمنی، کد PIN1، کد PIN2 .

#### توجه



- PIN: رقم شناخت شخصی

### تنظیمات شبکه [فهرست 9-5]

- مشخصات تنظیمات صفحه شبکه شما را قادر می سازد مشخص کنید که شبکه استفاده شده در حالت رومینگ (خارج از کشور خود) به صورت خودکار، دستی و یا انتخابی، انتخاب گردد.

#### توجه



- می توانید یک شبکه به جز شبکه کشور خود انتخاب کنید. (در صورت وجود رومینگ در کشور محل حضور).



## تنظیمات [فهرست 9]

### تنظیمات GPRS [فهرست 6-9]

GPRS (General packet radio service) تکنولوژی است که اجازه می دهد تلفن موبایل از طریق شبکه موبایل جهت ارسال و دریافت اطلاعات مورد استفاده قرار بگیرد. GPRS یک شبکه اطلاعاتی است که دسترسی به صورت بی سیم را به اطلاعات شبکه مانند اینترنت مقدور می سازد.

قبل از استفاده از تکنولوژی GPRS

- می بایست به سرویس GPRS ثبت شوید. برای ثبت در سرویس GPRS با شبکه مخابراتی خود تماس بگیرید.
- می بایست برای کار با GPRS، تنظیمات GPRS را ذخیره کنید.

### Attach [فهرست 1-6-9]

اگر Power on را انتخاب کرده و به شبکه ای که GPRS را پشتیبانی می کند متصل هستید، گوشی به GPRS متصل می شود و ارسال پیامهای کوتاه از طریق GPRS صورت می گیرد. همچنین آغاز یک فعالیت Packet اتصال اطلاعات، برای مثال، جهت ارسال و دریافت ایمیل در صورت انتخاب هنگام نیاز سریع تر انجام می گیرد و تلفن از اتصال GPRS تنها زمانی استفاده می کند که شما کاربرد یا عملیاتی را به GPRS نیاز دارد را به کار بگیرید. اتصال GPRS پس از اینکه دیگر مورد نیاز نباشد قطع می گردد.

#### توجه

- اگر سرویس GPRS پشتیبانی نمی گردد و شما حالت خودکار را فعال کرده اید، تلفن به صورت تناوبی تلاش می کند به GPRS متصل گردد.





## دستگاه خارجی [فهرست 2-9-6]

زمانی که از طریق GPRS به وسیله یک وسیله خارجی به اینترنت متصل هستید می توانید یکی از ۶ پروفایل ذیل را تنظیم کنید: تغییر نام (Rename)، APN، آدرس IP، DNS، ID و کلمه عبور.

## ریست کارخانه [فهرست 7-9]

می توانید تنظیمات تلفن خود را به حالت اولیه تنظیم شده در کارخانه برگردانید برای این کار به ترتیب ذیل عمل کنید.

1. فهرست (تنظیمات مجدد) را انتخاب کنید.
2. کد امنیتی ۴ رقمی را وارد کنید.

### توجه

- کد 4 رقمی تنظیم شده گوشی 0000 می باشد. جهت تغییر به صفحه 115 رجوع نمایید.











## سؤال و جواب

لطفاً قبل از تماس با مرکز سرویس مطالب ذیل را برای رفع سؤال خود مطالعه فرمایید.

**سؤال** چگونه لیست تماسهای خروجی، دریافتی و پاسخ داده نشده را مشاهده کنم؟  
**پاسخ** دکمه  را فشار دهید.

**سؤال** چگونه تمامی سابقه‌های گوشی (History) را پاک کنم؟  
**پاسخ** دکمه سمت چپ و سپس    را فشار دهید.

**سؤال** چگونه تمامی شماره‌های ذخیره شده در حافظه را مشاهده کنم؟  
**پاسخ** دکمه سمت چپ و سپس  را فشار دهید.

**سؤال**  از روی صفحه نمایش پاک نمی شود؟  
**پاسخ** کنترل کنید آیا در محدوده سرویس داخلی حضور دارید یا خیر؟ اگر همچنان علامت  مشاهده می گردد. گوشی را خاموش کرده و قبل از روشن کردن مجدد ۲ دقیقه صبر کنید. اگر همچنان رفع نشد محل خود را عوض کنید.

**سؤال** اتصال به شبکه مخابراتی ضعیف است؟  
**پاسخ** در محل‌های خاص، طول موج می تواند تغییر کند. سعی کنید محل خود را عوض کنید، ترافیک سنگین مخابراتی ممکن است بر امکان اتصال تأثیر بگذارد.



### سؤال

اتصال حتی پس از فیکس شدن ضعیف است؟

### پاسخ

در محل‌های خاص، طول موج آنتن می‌تواند متفاوت باشد. به محل دیگری منتقل شوید. ترافیک سنگین مخابراتی بر توانایی اتصال تلفن به شبکه تأثیر می‌گذارد.

### سؤال

صفحه نمایش LCD روشن نمی‌شود؟

### پاسخ

باتری را جدا کرده و مجدداً آن را نصب کنید و گوشی را روشن نمایید. اگر همچنان صفحه نمایش خاموش است، باتری را شارژ نمایید.

### سؤال

صدای اکو در مدت زمان صحبت کردن با تلفن خاص شنیده می‌شود.

### پاسخ

به این مورد Echo phenomenon گفته می‌شود. این مورد زمانی رخ می‌دهد که صدای ولوم بسیار زیاد است و یا موارد خاص مثل تبادلات الکتریکی شما و یا شخص مقابل شما باعث این مورد می‌شود.

### سؤال

گوشی گرم می‌شود؟

### پاسخ

در حین تماس‌های طولانی، یا اگر دوربین/بازی‌ها/اینترنت برای مدت طولانی استفاده شوند، تلفن شاید داغ شود. این کاملاً طبیعی بوده و هیچ تأثیری بر عمر یا کیفیت عملکرد محصول نخواهد داشت.



## سؤال و جواب

### سؤال

مدت زمان استندبای تلفن به تدریج کوتاه تر می شود؟  
باطریها عمر محدودی دارند، زمانی که باطری نصف زمان اولیه خود عمر می کند، می بایست آن را تعویض کنید. تنها از باطریهای اصل استفاده کنید.

### پاسخ

### سؤال

زمان استفاده باطری کوتاه تر می گردد؟  
اگر زمان باطری کوتاه است، به محیط کاربر مربوط است و با حجم تماسهای شما زیاد است.

### پاسخ

### سؤال

زمانی که یک تلفن از دفتر تلفن استخراج می کنید هیچ شماره ای گرفته نمی شود؟  
کنترل کنید که شمارهها به درستی ذخیره شده اند، در صورت نیاز با استفاده از جستجوی دفتر تلفن شمارهها را مجدداً ذخیره کنید.

### پاسخ

### سؤال

اتصال صورت نمی گیرد؟  
اگر تلفن خاموش است دکمه  را به مدت 3 ثانیه نگه دارید. مطمئن شوید به شبکه درست متصل هستید. کنترل کنید که گزینه Call barring فعال شده یا غیر فعال است.

### پاسخ

### سؤال

قادر به یافتن قفل کد PIN یا PUK و یا کلمه عبور نیستیم؟  
کد از پیش تنظیم شده 0000 می باشد. اگر کد را فراموش کرده اید، با فروشنده گوشی خود تماس بگیرید. اگر کد PIN یا PUK را فراموش کرده اید و یا اگر چنین کدی دریافت نکرده اید با شبکه مخابراتی تماس بگیرید.

### پاسخ



## متعلقات

متعلقات گوناگونی به همراه گوشی شما عرضه می‌گردد. بسته به نوع استفاده شخصی خود می‌توانید از این متعلقات استفاده نمایید.

### آداپتور

از این آداپتور جهت شارژ گوشی در منزل و محل کار خود استفاده نمایید.



### باطری

باطری استاندارد موجود است.



### گوشی استریو

امکان عملکرد هندزفری را ارائه می‌کند. شامل گوشی و میکروفون می‌باشد.



### متعلقات

تلفن تان را به یک PC مربوط کنید.

### کابل USB

◀ برای دانلود کردن فایل های MP3 به تلفن.  
◀ برای آپلود کردن تصاویر/فیلم های گرفته شده توسط تلفن به کامپیوتر شخصی.



### کابل سریال

◀ برای دانلود کردن آهنگ های زنگ، کاغذ دیواری ها یا بازی های جاوا.  
◀ برای مدیریت دفترتلفن، برنامه زمانی، و صندوق پیغام ها در کامپیوتر شخصی.



### توجه

- تنها از متعلقات اصلی ال جی استفاده کنید. عدم رعایت این مطلب باعث از بین رفتن گارانتی می‌گردد.
- متعلقات ممکن است در مناطق گوناگون متفاوت باشد. لطفاً برای اطلاعات بیشتر با مرکز سرویس منطقه ای تماس بگیرید.





### عمومي

نام محصول : T5100  
سيستم : GSM 900 / DCS 1800

### حرارت مناسب

حداكثر : +55°C  
حداقل : -10°C



## خاطره

خاطره



**ENGLISH**

# **GPRS & MMS Phone**

## **USER MANUAL**

### **MODEL: T5100**

Please read this manual carefully  
before operating your mobile phone.  
And retain it for future reference.



## Introduction

Congratulations on your purchase of the advanced and compact T5100 mobile phone, designed to operate with the latest digital mobile communication technology.



- This user guide contains important information on the use and operation of this phone. Please read all the information carefully for optimal performance and to prevent any damage to or misuse of the phone. Any changes or modifications not expressly approved in this user's guide could void your warranty for this equipment.

## Guidelines for safe and efficient use



Read these simple guidelines. Breaking the rules may be dangerous or illegal. Further detailed information is given in this manual.

### Exposure to radio frequency energy

#### **Radio wave exposure and Specific Absorption Rate (SAR) information**

This mobile phone model T5100 has been designed to comply with applicable safety requirement for exposure to radio waves. This requirement is based on scientific guidelines that include safety margins designed to assure this safety of all persons, regardless of age and health.

- The radio wave exposure guidelines employ a unit of measurement known as the Specific Absorption Rate, or SAR. Tests for SAR are conducted using standardized method with the phone transmitting at its highest certified power level in all used frequency bands.
- While there may be differences between the SAR levels of various LG phone models, they are all designed to meet the relevant guidelines for exposure to radio waves.
- The SAR limit recommended by the International Commission on Non-Ionizing Radiation Protection (ICNIRP), which is 2W/kg averaged over ten (10) gram of tissue.
- The highest SAR value for this model phone tested by DASY4 for use at the ear is 0.592 W/kg (10g).
- SAR data information for residents in countries/regions that have adopted the SAR limit recommended by the Institute of Electrical and Electronics Engineers (IEEE), which is 1.6 W/kg averaged over one (1) gram of tissue.



## Guidelines for safe and efficient use

### Product care and maintenance

**Warning: Use only batteries, charger and accessories approved for use with this particular phone model.**

**The use of any other types may invalidate any approval or warranty applying to the phone, and may be dangerous.**

- Do not disassemble this unit. Take it to a qualified service technician when repair work is required.
- Keep away from electrical appliance such as a TV, radio or personal computer.
- The unit should be kept away from heat sources such as radiators or cookers.
- Do not drop.
- Do not subject this unit to mechanical vibration or shock.
- The coating of the phone may be damaged if covered with wrap or vinyl wrapper.
- Use dry cloth to clean the exterior of the unit.  
(Do not use solvent such as benzene, thinner or alcohol.)
- Do not subject this unit to excessive smoke or dust.
- Do not keep the phone next to credit cards or transport tickets; it can affect the information on the magnetic strips.
- Do not tap the screen with a sharp object; otherwise, it may damage the phone.
- Do not expose the phone to liquid or moisture.
- Use the accessories like an earphone cautiously.

### Efficient phone operation

To enjoy optimum performance with minimum power consumption please:



- Hold the phone as you speak to any other telephone. While speaking directly into the microphone, angle the antenna in a direction up and over your shoulder. If the antenna is extendable/retractable, it should be extended during a call.
- If your mobile phone supports infrared, never direct the infrared ray at anyone's eye.

## **Electronics devices**

All mobile phones may get interference, which could affect performance.

- Do not use your mobile phone near medical equipment without requesting permission. Avoid placing the phone over the pacemaker, i.e. in your breast pocket.
- Some hearing aids might be disturbed by mobile phones.
- Minor interference may affect TVs, radios, PCs, etc.

## **Road Safety**

Check the laws and regulations on the use of mobile phones in the areas when you drive.

- Do not use a hand-held phone while driving.
- Give full attention to driving.
- Use a hands-free kit, if available.
- Pull off the road and park before making or answering a call if driving conditions so require.
- RF energy may affect some electronic systems in your motor vehicle such as car stereo, safety equipment.
- When your vehicle is equipped with an air bag, do not obstruct with installed or portable wireless equipment. It can cause serious injury due to improper performance.



## Guidelines for safe and efficient use

---

### **Blasting area**

Do not use the phone where blasting is in progress.

Observe restrictions, and follow any regulations or rules.

### **Potentially explosive atmospheres**

- Do not use the phone at a refueling point. Don't use near fuel or chemicals.
- Do not transport or store flammable gas, liquid, or explosives in the compartment of your vehicle, which contains your mobile phone and accessories.

### **In aircraft**

Wireless devices can cause interference in aircraft.

- Turn off your mobile phone before boarding any aircraft.
- Do not use it on the ground without crew permission.

### **Children**

Keep the phone in a safe place out of children's reach. It includes small parts which if detached may cause a choking hazard.

### **Emergency calls**

Emergency calls may not be available under all cellular networks. Therefore, you should never depend solely on the phone for emergency calls. Check with your local service provider.



## **Battery information and care**

- You do not need to completely discharge the battery before recharging. Unlike other battery systems, there is no memory effect that could compromise the battery's performance.
- Use only LG batteries and chargers. LG chargers are designed to maximize the battery life.
- Do not disassemble or short-circuit the battery pack.
- Keep the metal contacts of the battery pack clean.
- Replace the battery when it no longer provides acceptable performance. The battery pack may be recharged hundreds of times until it needs replacing.
- Recharge the battery if it has not been used for a long time to maximize usability.
- Do not expose the battery charger to direct sunlight or use it in high humidity, such as the bathroom.
- Do not leave the battery in hot or cold places, this may deteriorate the battery performance.



## Table of contents

<b>T5100 features</b> .....	<b>12</b>
• Parts of the phone .....	12
• 1.3 Mega pixel digital camera with DSC look .....	17
• Display information .....	20
<b>Getting started</b> .....	<b>22</b>
• Installing the SIM card and the handset battery .....	22
• Charging the battery .....	24
• Disconnecting the adapter .....	25
• Turning your phone on and off .....	26
• Access codes .....	26
• Barring password .....	27
<b>General functions</b> .....	<b>28</b>
• Making and answering calls .....	28
• Entering text .....	30
• Phonebook .....	34
• In-call menu .....	34
• Multiparty or conference calls .....	36
<b>Menu Tree</b> .....	<b>38</b>
<b>Selecting functions and options</b> .....	<b>40</b>
<b>Profiles [Menu 1]</b> .....	<b>41</b>
• Vibrate only [Menu 1-1] .....	41
• Silent [Menu 1-2] .....	41
• General [Menu 1-3] .....	41
• Loud [Menu 1-4] .....	41
• Headset [Menu 1-5] .....	41
• Car [Menu 1-6] .....	41



<b>Call register [Menu 2]</b> .....	<b>43</b>
• Missed calls [Menu 2-1] .....	43
• Received calls [Menu 2-2] .....	44
• Dialed calls [Menu 2-3] .....	44
• Delete recent calls [Menu 2-4] .....	45
• Call durations [Menu 2-5] .....	45
• Call costs [Menu 2-6] .....	46
• Cost settings [Menu 2-7] .....	46
• GPRS information [Menu 2-8] .....	47
<b>Tools [Menu 3]</b> .....	<b>48</b>
• My stuff [Menu 3-1] .....	48
• Favorite [Menu 3-2] .....	50
• Unit converter [Menu 3-3] .....	51
• Calculator [Menu 3-4] .....	52
• World time [Menu 3-5] .....	52
• Voice recorder [Menu 3-6] .....	53
• Activate IrDA [Menu 3-7] .....	54
<b>Organiser [Menu 4]</b> .....	<b>56</b>
• Phonebook [Menu 4-1] .....	56
• Alarm clock [Menu 4-2] .....	60
• Scheduler [Menu 4-3] .....	61
• Memo [Menu 4-4] .....	63
<b>Messages [Menu 5]</b> .....	<b>64</b>
• Text messages [Menu 5-1] .....	64
• Multimedia messages (MMS) [Menu 5-2] .....	68
• Voice messages [Menu 5-3] .....	73



## Table of contents

• Info service [Menu 5-4] .....	74
• Templates [Menu 5-5] .....	75
• Name card [Menu 5-6] .....	77
• Memory status [Menu 5-7] .....	77
<b>Camera [Menu 6] .....</b>	<b>78</b>
• Take pictures [Menu 6-1] .....	79
• Take movies [Menu 6-2] .....	82
• Frame shot [Menu 6-3] .....	83
• My photo gallery [Menu 6-4] .....	83
• My movie gallery [Menu 6-5] .....	85
• Camera settings [Menu 6-6] .....	87
• Memory status [Menu 6-7] .....	87
<b>Multimedia [Menu 7] .....</b>	<b>88</b>
• MP3 player [Menu 7-1] .....	88
• Game [Menu 7-2] .....	91
• Java [Menu 7-3] .....	91
<b>Service [Menu 8] .....</b>	<b>95</b>
• Internet [Menu 8-1] .....	95
• SIM service [Menu 8-2] .....	99
<b>Settings [Menu 9] .....</b>	<b>100</b>
• Date & Time [Menu 9-1] .....	100
• Call settings [Menu 9-2] .....	101
• Phone settings [Menu 9-3] .....	104
• Security settings [Menu 9-4] .....	106
• Network settings [Menu 9-5] .....	109



• GPRS settings [Menu 9-6] .....	109
• Factory reset [Menu 9-7] .....	110
<b>Q&amp;A</b> .....	<b>111</b>
<b>Accessories</b> .....	<b>114</b>
<b>Technical data</b> .....	<b>115</b>



## T5100 features

### Parts of the phone

#### Front view



#### 1. Up/down side keys

- Press and hold down this key to display the current time on the sub LCD.
- Controls the volume of keypad tone in standby mode with the clamshell open.
- Controls the earpiece volume during a phone call.
- Use these keys to zoom in/out in the camera preview mode.
- Controls the volume during the playback of the video clips, MP3, or games.

**2. Charger connector:** Connect the mains adapter here for charging. Also connect the USB cable here to use the PC sync program.

#### 3. Speaker

#### 4. Sub LCD



## Rear view

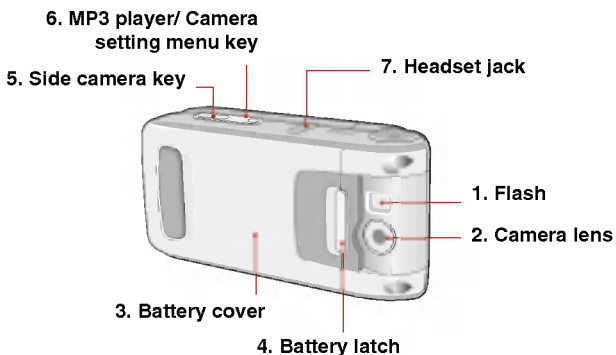

1. Flash

2. Camera lens



### Note

- If there is dirt on the camera lens, it could affect the image quality.

3. Battery cover

4. **Battery latch:** Press this to open the battery cover.

5. **Side camera key:** Press and hold down this key to open the camera module. And use this key to take a shot.

6. **MP3 player/ Internet/ Camera setting menu key**

- Press and hold down this key to turn on/off the MP3 player when the phone is closed.
- After opening the phone, a long press of this key connects to the Internet.
- (Camera) In the preview mode, press this key to open the camera setting menu and confirm the selection.

7. **Headset jack:** Connect a headset here.



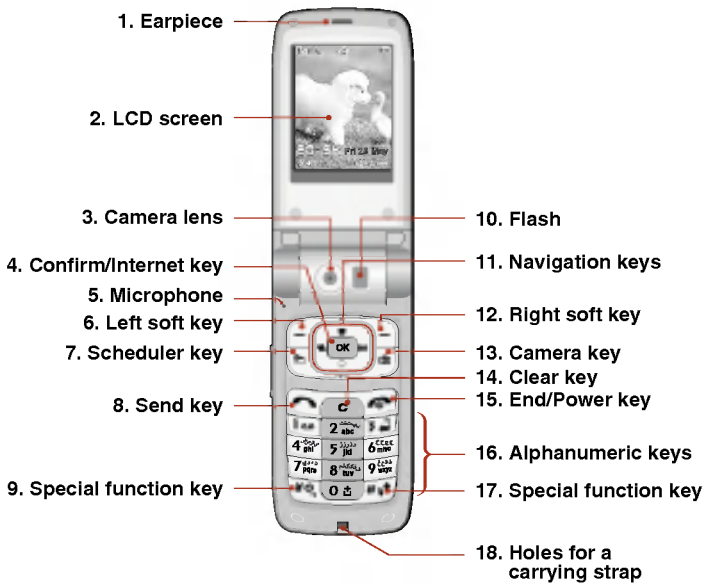

## T5100 features

### Open view





1. **Earpiece**
2. **LCD screen:** Displays phone status icons, menu items, Web information, pictures and more in full colour.
3. **Camera lens**
4. **Confirm/Internet key:** Selects menu options and confirms actions.  
\* In standby mode, holding this key down connects to the Internet.
5. **Microphone:** Can be muted during a call for privacy. (See page 35.)
6. **12. Left soft key / Right soft key:** Each of these keys performs the function indicated by the text on the screen immediately above it.
7. **Scheduler key:** A shortcut key to the Scheduler menu.
8. **Send key:** Dials a phone number and answers incoming calls. You can also quickly access the latest incoming, outgoing and missed calls by pressing the key in standby mode.
9. **Special function key** ()
  - In standby mode, press and hold down this key to make a call by voice dialling.
  - Self-timer: In camera shot mode, press this key to activate/deactivate the self-timer. You can set the desired delay time using **Timer mode** menu [Menu 6-6-4]. (See page 87.)
10. **Flash:** In preview mode, you can turn the flash on/off by pressing . And you can set the desired flash mode using the **Flash mode** menu [Menu 6-6-5]. (See page 87.)
11. **Navigation keys:** Use to scroll through menus and move the cursor. You can also use these keys for quick access to the following functions.
  - Up navigation key: By pressing this key in standby mode, you can search the phonebook by name.
  - Down navigation key: A shortcut key to the Favorite menu.



## T5100 features

- Left navigation key: A shortcut key to the Profiles menu.
  - Right navigation key: A shortcut key to the message inbox.
- 13. Camera key:** Use for camera feature.
- In standby mode, press this key once to go to the Camera menu. Long press of this key directly opens the viewfinder. Then use this key to take a shot.
- 14. Clear key:** Deletes a character by each press. Hold the key down to clear all input. Also use this key to go back to the previous screen.
- 15. End/Power key:** Used to end a call or reject a call and also to go back to standby mode. Hold this key down to turn the phone on/off.
- 16. Alphanumeric keys:** Enter numbers, letters and some special characters.
- 17. Special function key (⌘)**
- Press and hold down to enter a pause while keying in a phone number.
  - Flash: In camera shot mode, with this key you can turn the flash on/off.
- 18. Holes for a carrying strap**



### 1.3 Mega pixel digital camera with DSC look

The flexible LCD screen rotates ANTICLOCKWISE up to 180 degrees. It functions as a viewfinder, and enables you to take pictures with ease and pizzazz. When the clamshell is turned 180 degrees, you can use the main LCD screen as an external one. It's almost a digital camera.



#### Note

- Do not rotate the LCD screen by force. Do not try to rotate the LCD screen clockwise.

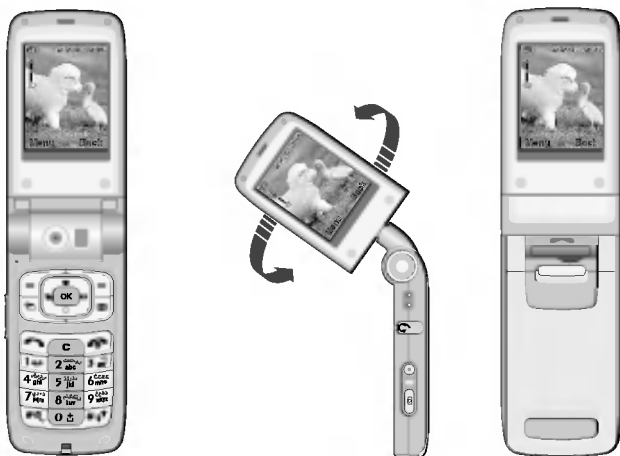

This state enables you to take self-shots.



## T5100 features

After turning the clamshell 180 degrees, and in the clamshell closed state, you can use the phone as a digital camera.

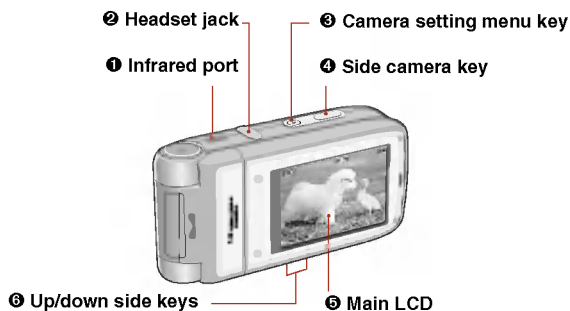

### ① Infrared port

### ② Headset jack

③ **Camera setting menu / confirm key:** In the preview mode, opens the camera setting menus and confirms the choice.



### Note

- You can also play the MP3 files by long press of this key, when the clamshell is closed.

④ **Side camera key:** Press and hold down this key to open the camera module. And press this key to take a shot.

⑤ **Main LCD:** When you take a picture, functions as the viewfinder.

⑥ **Up/down side keys:** Use to move the cursor to the left or right. And you can zoom in/out using these keys.

## Taking pictures in the clamshell closed state

1. Turn the clamshell 180 degrees to make the main LCD outside.
2. Press and hold down the side camera key (④) for over 2 seconds. It opens camera module and the preview screen opens.



### Note

- In the preview mode, no key operation for 2 minute will close the camera module and go back to standby mode.

3. Focus on the subject to capture, then press the side camera key (ⓐ). The captured image is automatically saved in **My photo gallery** [Menu 6-4]. (Refer to page 83 regarding **My photo gallery**.)
4. Before taking a shot, you can set the following options by pressing the camera setting menu key (ⓑ).



- ① **Brightness:** 6 grades are available.
- ② **White Balance:** 5 settings are available: Auto, Daylight, Incandescent, Cloudy, and Flourescent.
- ③ **Resolution:** Select the desired resolution. Refer to page 81.
- ④ **Color Mode:** 5 settings are available: Color, Mono, Sepia, Blue, and Negative.
- ⑤ **Shot Mode:** Select between Single shot and Multiple shot.
- ⑥ **Photo gallery:** After taking a shot, you can use this to check out the captured image.
- ⑦ **Exit:** Select this to exit from the setting menu.

To move between setting menus, use up/down side keys (ⓑ).

After highlighting a menu, press the camera setting menu key (ⓑ) to open the menu.

Select the desired value using the up/down side keys (ⓑ) and press the camera setting menu key (ⓑ) to confirm it.

















## T5100 features







### Display information

The table below describes various display indicators or icons that appear on the phone's display screen.

#### On-Screen Icons

Icon	Description
	Indicates the strength of the network signal.
	Indicates a call is in progress.
	Indicates that you are roaming on another network.
	Indicates that GPRS service is available.
	Indicates the alarm has been set and is on.
	Indicates the status of the battery charge.
	Indicates the receipt of a text message.
	Indicates the receipt of a voice message.
	Indicates the receipt of a MMS message.
	Indicates that Call divert function is activated.
	Indicates that the vibration ringer has been set.
	Indicates the Loud profile is activated.
	Indicates the Silent profile is activated.
	Indicates the Headset profile is activated.



Icon	Description
	Indicates the Car profile is activated.
	Indicates the General profile is activated.
	Indicates that you can use the push message service.
	Indicates that you have a schedule for the selected day in the schedule menu.
	Indicates that the phone is accessing the WAP.
	Indicates that you are using GPRS.
	Indicates that you entered the security page.



## Getting started

### Installing the SIM card and the handset battery

Make sure the power is off before you remove the battery.

#### 1. Remove the battery cover.

Press the battery release latch and slide the battery cover toward the bottom of the phone. And remove the battery cover.

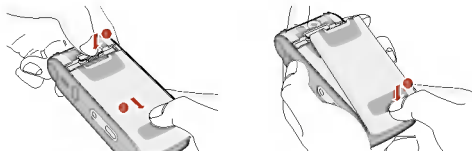

#### Note

- Removing the battery from the phone when the power is on may cause the phone to malfunction.

#### 2. Remove the battery.

Hold the top edge of the battery and lift the battery from the battery compartment.

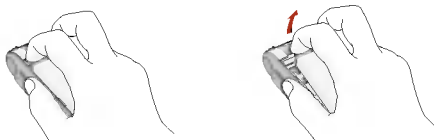



### 3. Install the SIM card.

Insert the SIM card into the holder. Slide the SIM card into the SIM card holder. Make sure that the SIM card is inserted properly and that the gold contact area on the card is facing downwards. To remove the SIM card, press down lightly and pull it in the reverse direction.



To insert the SIM card

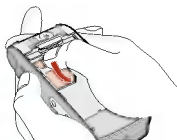

To remove the SIM card



#### Note

- The metal contact of the SIM card can be easily damaged by scratches. Pay special attention to the SIM card while handling. Follow the instructions supplied with the SIM card.

### 4. Install the battery.

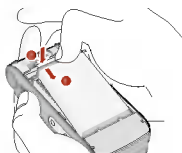

Insert the bottom of the battery first into the bottom edge of the battery compartment. Push down the top of the battery until it snaps into space.



## Getting started

### 5. Replace the battery cover.



Lay the battery cover in place of the phone and slide it until the latch clicks.

### Charging the battery

Only use the mains adapter supplied with your phone.



1. With the battery in position on the phone, connect the lead from the mains adapter to the left side of the phone. Lift the charger connector lid off and turn it 180 degrees. Make sure that the arrow on the lead connector is facing towards the front of the phone.



#### Note

- Do not fold the rubber lid to open the lid of the charger connector on the phone.

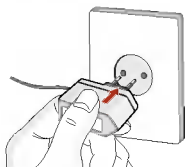

2. Connect the other end of the adapter to the power outlet.



### Caution

- Use of unauthorised accessories could damage your phone and invalidate your warranty.
- Do not force the connector as this may damage the phone and/or the mains adapter.



### Note

- “Charging” appears on the screen after connecting the mains adapter. If the battery is totally discharged, it may take a few minutes before this appears.

## Disconnecting the adapter



1. When charging is finished, the moving bars of the battery icon stop and 'Full' is displayed on the screen.
2. Unplug the adapter from the power outlet. Disconnect the adapter from the phone by pressing the grey tabs on both sides of the connector and pull the connector out.



### Note

- Ensure the battery is fully charged before first using the phone.
- Do not remove the battery or SIM card while charging.
- In the case the battery is not properly charged, please turn the phone off and on using the power key, then recharge the battery. After detaching and reattaching the battery, please recharge the battery.



## Getting started

### Turning your phone on and off

#### Turning your phone ON

1. Install a battery to the handset and connect the phone to an external power source such as the mains adapter, cigarette lighter adapter or hands-free car kit. Or install a charged battery pack to the handset.
2. Press  for a few seconds until the LCD screen is turned on.
3. Depending on the status of the PIN code request setting you may need to enter your PIN code.

#### Turning your phone OFF

1. Press  for a few seconds until the LCD screen is turned off.

### Access codes

You can use the access codes described in this section to avoid unauthorised use of your phone. The access codes (except PUK and PUK2 codes) can be changed by using the **Change codes** feature [Menu 9-4-5]. See page 106.

#### PIN code (4 to 8 digits)

The PIN (Personal Identification Number) code protects your SIM card against unauthorised use. The PIN code is usually supplied with the SIM card. When the **PIN code request** is set to **Enable**, your phone will request the PIN code every time the phone is switched on. When the **PIN code request** is set to **Disable**, your phone connects to the network directly without the PIN code.



### **PIN2 code (4 to 8 digits)**

The PIN2 code, supplied with some SIM cards, is required to access functions such as **Advice of Call Charge** and **Fixed dial number**. These functions are only available if supported by your SIM card. Check with your network for further information.

### **PUK code (4 to 8 digits)**

The PUK (PIN Unlocking Key) code is required to change a blocked PIN code. The PUK code may be supplied with the SIM card. If not, contact your network operator for the code. If you lose the code, also contact your network operator.

### **PUK2 code (4 to 8 digits)**

The PUK2 code, supplied with some SIM cards, is required to change a blocked PIN2 code. If you lose the code, also contact your network operator.

### **Security code (4 to 8 digits)**

The security code protects the unauthorised use of your phone. The default security code is set to '0000' and the security code is required to delete all phone entries and to activate the **Reset settings** menu. Also, the security code is required to enable or disable the phone lock function to prevent unauthorised use of the phone. The security code default setting can be modified from the **Security settings** menu.

### **Barring password**

The barring password is required when you use the **Call barring** function. You obtain the password from your network operator when you subscribe to this function. See page 107 for further details.



## General functions

### Making and answering calls

#### Making a call

1. Make sure your phone is switched on.
2. Enter a phone number, including the area code. To edit a number on the LCD screen, press the right/left navigation keys to move the cursor to the desired position or simply press the clear key (C) to erase one digit at a time.
  - ▶ Press and hold the clear key (C) to erase the entire number.
3. Press the send key (SEND) to call the number.
4. To end the call, press the end key (END) or the right soft key. You can also end the call by closing the folder.

#### Making a call using the send key

1. In standby mode, press the send key (SEND), and the latest incoming, outgoing and missed phone numbers will be displayed.
2. Select the desired number by using the up/down navigation key.
3. Press (SEND).

#### Making an international call

1. Press and hold the (+) key for the international prefix. The '+' character automatically selects the international access code.
2. Enter the country code, area code, and the phone number.
3. Press (SEND).

#### Ending a call

When you have finished your call, press the end (END) key.



## Making a call from the phonebook

You can save the names and phone numbers dialed regularly in the SIM card and/or phone memory, which is Phonebook. You can dial a number by simply looking up the desired name in the Phonebook. For further details on the Phonebook feature, please refer to page 56-60.

## Adjusting the volume

If you want to adjust the earpiece volume during a call, use the side keys (). Press the up side key to increase and down side key to decrease the volume.



### Note

- In standby mode, pressing the side keys adjusts the key tone volume.

## Answering a call

When you receive a call, the phone rings. If the caller can be identified, the caller's phone number (or name and image if saved in the phonebook) is displayed. This phone supports the Photo Caller ID feature.

1. To answer an incoming call, open the phone. (When **Flip open** has been set as the answer mode. See page 102 [Menu 9-2-2].)



### Note

- If **Any key** has been set as the answer mode (see page 102), any key press will answer a call except for the  or the right soft key.



## General functions

- ▶ To reject an incoming call, press and hold one of the side keys on the left side of the phone without opening the phone.
  - ▶ You can answer a call while using the Phonebook or other menu features.
2. To end the call, close the folder or press the  key.

### Manner mode (Quick)

You can activate the manner mode by pressing and holding down the left navigation key () after opening the phone.

### Signal strength

You can check the strength of your signal by the signal indicator () on the LCD screen of your phone. Signal strength can vary, particularly inside buildings. Moving near to a window may improve reception.

### Entering text

You can enter alphanumeric characters using the phone's keypad. For example, storing names in the phonebook, writing a message, creating a personal greeting or scheduling events in the calendar all require entering text.

The following text input methods are available in the phone.

#### T9 mode

This mode lets you enter words with only one keystroke per letter. Each key on the keypad has more than one letter. The T9 mode automatically compares your keystrokes with an internal dictionary to determine the correct word, thus requiring far fewer keystrokes than the traditional ABC mode. This is sometimes known as predictive text.



### ABC mode

This mode lets you enter letters by pressing the key labeled with the required letter once, twice, three times or more until the letter is displayed.

### 123 mode (Number mode)

Type numbers using one keystroke per number. To change to 123 mode in a text entry field, press the  key until 123 mode is displayed.

## Changing the text input mode





text input mode

1. When you are in a field that allows characters to be entered, you will notice the text input mode indicator in the lower right corner of the LCD screen.
2. Change the text input mode by pressing . You can check the current text input mode in the lower right corner of the LCD screen.

### ► Using the T9 mode

The T9 predictive text input mode lets you enter words easily with a minimum number of key presses. As you press each key, the phone begins to display the characters that it thinks you are typing based on the built-in dictionary. You can also add new words in the dictionary. As new words are added, the word changes to reflect the most likely candidate from the dictionary.

1. When you are in the T9 predictive text input mode, start entering a word by pressing keys  to . Press one key per letter.



## General functions

- The word changes as letters are typed. Ignore what's on the screen until the word is typed completely.
- If the word is still incorrect after typing completely, press the down navigation key once or more to cycle through the other word options.



### Example

- Press to type **Good**.
- Press [Down navigation key] to type **Home**.

- If the desired word is missing from the word choice list, add it using the ABC mode.
  - You can select the language of the T9 mode. Press the left soft key [Options], then select **T9 languages**. Select the desired language of T9 mode. You can also turn off the T9 mode by selecting **T9 off**. The default setting on the phone is T9 enabled mode.
2. Enter the whole word before editing or deleting any keystrokes.
  3. Complete each word with a space by pressing the key.
    - ▶ To delete letters, press . Press and hold down to erase entire words.





### Note

- To exit from the text input mode without saving your input, press . The phone goes back to standby mode.













## ► Using the ABC mode

Use the  to  keys to enter your text.

1. Press the key labeled with the required letter:
  - Once for the first letter
  - Twice for the second letter
  - And so on
2. To insert a space, press the  key once. To delete letters, press the  key. Press and hold down the  key to clear the whole display.

 **Note:** Refer to the table below for more information on the characters available using the alphanumeric keys.

Key	Characters in the order display	
	Upper case	Lower case
	., - ? ! ' @ : 1	., - ? ! ' @ : 1
	A B C 2	a b c 2
	D E F 3	d e f 3
	G H I 4	g h i 4
	J K L 5	j k l 5
	M N O 6	m n o 6
	P Q R S 7	p q r s 7
	T U V 8	t u v 8
	W X Y Z 9	w x y z 9
	Space key, 0 (Long press)	Space key, 0 (Long press)



## General functions

### ► Using the 123 (Number) mode

The 123 mode enables you to enter numbers in a text message (a telephone number, for example).

Press the keys corresponding to the required digits before manually switching back to the appropriate text entry mode.

### Phonebook

You can store phone numbers and their corresponding names in the memory of your SIM card. In addition, you can store up to 255 numbers and names in the phone memory.

The SIM card and phone are both used in the same way in the **Phonebook** menu. (Refer to page 56-60 for details.)

### In-call menu

Your phone provides a number of control functions that you can use during a call. To access these functions during a call, press the left soft key [Options].

#### **During a call**

The menu displayed on the handset screen during a call is different to the default main menu displayed when in standby mode, and the options are described below.

#### **Making a second call**

You can get a number you wish to dial from the phonebook to make a second call. Press the right soft key then select **Search**. To save the dialled number into the phonebook during a call, press the right soft key then select **Add new**.

#### **Switching between two calls**

To switch between two calls, press the left soft key then select **Swap**.





## Answering an incoming call

To answer an incoming call when the handset is ringing, simply press the  key. The handset is also able to warn you of an incoming call while you are already on a call. A tone sounds in the earpiece, and the display will show that a second call is waiting. This feature, known as **Call waiting**, is only available if your network supports it. For details of how to activate and deactivate it see **Call waiting** [Menu 9-2-4] on page 102.

If **Call waiting** is activated, you can put the first call on hold and answer the second, by pressing  or by selecting left soft key, then **Hold & Answer**. You can end the current call and answer the waiting call by selecting left soft key and then **End & Answer**.

## Rejecting an incoming call

You can reject an incoming call without answering by simply pressing the  key.

During a call, you can reject an incoming call by pressing the left soft key [Menu] key and selecting the **Conference / Reject** or by pressing the .

## Muting the microphone

You can mute the microphone during a call by pressing the [Menu] key then selecting **Mute on**. The handset can be unmuted by selecting **Mute off**. When the handset is muted, the caller cannot hear you, but you can still hear them.

## Switching DTMF tones on during a call

To turn DTMF tones on during a call, press the left soft key, and then select **DTMF on**. DTMF tones can be turned off the same way. DTMF tones allow your phone to make use of an automated switchboard.



## General functions

### Multiparty or conference calls

The multiparty or conference service provides you with the ability to have a simultaneous conversation with more than one caller, if your network operator supports this feature. A multiparty call can only be set up when you have one active call and one call on hold, both calls having been answered. Once a multiparty call is set up, calls can be added, disconnected or separated (that is, removed from the multiparty call but still connected to you) by the person who set up the multiparty call. These options are all available from the In-Call menu. The maximum callers in a multiparty call are five. Once started, you are in control of the multiparty call, and only you can add callers to the multiparty call.

### Making a second call

You can make a second call while currently on a call. Enter the second number and press the  key. When the second call is connected, the first call is automatically placed on hold. You can swap between calls by pressing the left soft key then selecting Swap.

### Setting up a conference call

Place one call on hold and while the active call is on, press the left soft key and then select the **Conference / Join all**.

### Putting a conference call on hold

Press the left soft key, then select the **Conference / Hold all**.

### Activate the conference call on hold

Press the left soft key, then select the **Conference / Join all**.



### Adding calls to the conference call

To add a call to an existing conference call, press the left soft key, then select the **Conference / Join all**.

### Displaying callers in a conference call

To scroll through the numbers of the callers who make up a conference call on the handset screen, use the up/down navigation keys.

### Taking a private call during a conference call

To have a private call with one caller from a conference call, display the number of the caller you wish to talk to on the screen, then press the left soft key. Select the **Conference / Private** to put all the other callers on hold.

### Ending a conference call

To end a conference call, press the  key. You can also end a conference call by selecting **End call** after pressing the left soft key.



## Menu Tree



### 1 Profiles

- 1 Vibrate only
- 2 Silent
- 3 General
- 4 Loud
- 5 Headset
- 6 Car



### 2 Call register

- 1 Missed calls
- 2 Received calls
- 3 Dialed calls
- 4 Delete recent calls
- 5 Call durations
- 6 Call costs
- 7 Cost settings
- 8 GPRS information



### 3 Tools

- 1 My stuff
- 2 Favorite
- 3 Unit converter
- 4 Calculator
- 5 World time
- 6 Voice recorder
- 7 Activate IrDA



### 4 Organiser

- 1 Phonebook
- 2 Alarm clock
- 3 Scheduler
- 4 Memo



## 5 Messages

- 1 Text messages
- 2 Multimedia messages (MMS)
- 3 Voice messages
- 4 Info service
- 5 Templates
- 6 Name card
- 7 Memory status



## 6 Camera

- 1 Take pictures
- 2 Take movies
- 3 Frame shot
- 4 My photo gallery
- 5 My movie gallery
- 6 Camera settings
- 7 Memory status



## 7 Multimedia

- 1 MP3 player
- 2 Game
- 3 Java



## 8 Service

- 1 Internet
- 2 SIM service  
This menu depends on the SIM card and network services.



## 9 Settings

- 1 Date & Time
- 2 Call settings
- 3 Phone settings
- 4 Security settings
- 5 Network settings
- 6 GPRS settings
- 7 Factory reset



## Selecting functions and options

Your phone offers a set of functions that allow you to customise the phone. These functions are arranged in menus and sub-menus, accessed via the two soft keys marked (☐) and (☐). Each menu and sub-menu lets you view and alter the settings of a particular function

The roles of the soft keys vary according to the current context; the label on the bottom line of the screen just above each key indicates its current role.

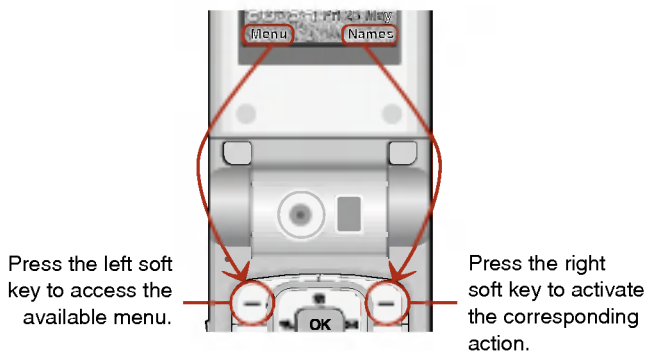

## Profiles [Menu 1]



In Profiles, you can adjust and customise the phone tones for different events, environments, or caller groups.

There are six preset profiles: **Vibrate only**, **Silent**, **General**, **Loud**, **Headset** and **Car**. Each profile can be personalised.

Press the Menu key ( $\square$ ) and select **Profiles** using navigation keys.

### Changing the profile [Menu 1-x-1]

1. A list of profiles is displayed.
2. In the profile list, scroll to the profile you want to activate and press the left soft key [Select] or OK key.
3. Then, select **Activate**.



#### Note

- When a headset or a hands-free kit is connected to the phone, **Headset** profile or **Car** profile is automatically activated respectively.

### Customising profiles – Personalise [Menu 1-x-1]/[Menu 1-x-2]

You can customise profiles except **Vibrate only** and **Silent**. Scroll to the desired profile in the profile list. After pressing the OK key or the left soft key, select **Personalise**. The profile setting options open. Set the options as required.

- **Incoming call alert:** Set the alert type for incoming calls.
- **Ring tone:** Select the desired ring tone from the list. Scroll through the list using up/down navigation keys. You can hear the desired tone prior to making a selection.
- **Ring volume:** Select the desired volume level of the ringing tone.
- **Message alert type:** Set the alert type for messages.



## Profiles [Menu 1]

- **Message tone:** Select the alert tone for messages.
- **Keypad tone:** Select the desired keypad tone.
- **Keypad volume:** Set the desired volume level of the keypad tone.
- **Effect sound volume:** Set the desired volume level of effect sound.
- **Power on/off volume:** Set the desired volume level of the ringing tone when switching the phone on/off.
- **Automatic answer:** (only in **Headset** profile and **Car** profile) You can activate the automatic answer feature. Select the time before answering automatically.
- **Powerbell setting:** (only in **General**, **Loud**, **Headset**, and **Car** profiles) If you set this **On**, the ringing volume will gradually increase from level 1 up to the level you set when you receive a call.

### Customising profiles – Alert for [Menu 1-1-2]/[Menu 1-2-2]

You can set the phone to alert for the calls from some caller groups even when **Vibrate only** profile or **Silent** profile is activated.

1. Tick the caller groups to alert for by pressing the left soft key [On].
2. Press the right soft key [Save] to save the setting.

### Customising profiles – Rename [Menu 1-3-3]/[Menu 1-4-3]

You can rename a profile and give it any name you want. **General** profile and **Loud** profile can be renamed.

1. To change the name of a profile, scroll to the profile in the profile list and after pressing the OK key or the left soft key, select **Rename**.
2. Key in the desired name and press the OK key or the left soft key [Save].

## Call register [Menu 2]



(Dependent on the network service)

You can check the record of missed, received, and dialled calls only if the network supports Calling Line Identification (CLI) within the service area.

The number and name (if available) are displayed together with the date and time at which the call was made. You can also view call times and costs.

Press the Menu key () and select **Call register** using navigation keys.

### Missed calls [Menu 2-1]

This option lets you view the last 10 unanswered calls. After selecting a phone number, you can make a call to the number by pressing the send key (). And using the left soft key [Options], the following options are available.

- **Write text message:** You can send a text message to this number.
- **Write multimedia message:** You can send a multimedia message to this number.
- **Edit:** Edits the phonebook entry.
- **Save (Shown if the name is not saved in the phonebook):** Saves the number creating a new contact in the phonebook.
- **Add to name (Shown if the name is not saved in the phonebook):** You can add the number to an existing phonebook entry.
- **Delete:** Deletes the call from the list.
- **View details:** Displays the call information.



#### Note

- You can delete all the call records from the list using the **Delete recent calls** menu [Menu 2-4].



## Call register [Menu 2]

(Dependent on the network service)

### Received calls [Menu 2-2]

This option lets you view the last 10 incoming calls. After selecting a phone number, you can make a call to the number by pressing the send key () . And using the left soft key [Options], the following options are available.

- **Write text message:** You can send a text message to this number.
- **Write multimedia message:** You can send a multimedia message to this number.
- **Edit:** Edits the phonebook entry.
- **Save (Shown if the name is not saved in the phonebook):** Saves the number creating a new contact in the phonebook.
- **Add to name (Shown if the name is not saved in the phonebook):** You can add the number to an existing phonebook entry.
- **Delete:** Deletes the call from the list.
- **View details:** Displays the call information.



#### Note

- You can delete all the call records from the list using the **Delete recent calls** menu [Menu 2-4].

### Dialled calls [Menu 2-3]

This option lets you view the last 10 outgoing calls (called or attempted). After selecting a phone number, you can make a call to the number by pressing the send key () . And using the left soft key [Options], the following options are available.

- **Write text message:** You can send a text message to this number.
- **Write multimedia message:** You can send a multimedia message to this number.
- **Edit:** Edits the phonebook entry.



- **Save (Shown if the name is not saved in the phonebook):** Saves the number creating a new contact in the phonebook.
- **Add to name (Shown if the name is not saved in the phonebook):** You can add the number to an existing phonebook entry.
- **Delete:** Deletes the call from the list.
- **View details:** Displays the call information.



#### Note

- You can delete all the call records from the list using the **Delete recent calls** menu [Menu 2-4].

## Delete recent calls [Menu 2-4]

Use this to clear up the missed call list, received call list, or dialled call list. You can also clear up all call lists at a time by selecting **All calls**.

## Call durations [Menu 2-5]

Use this to view the duration of your incoming and outgoing calls. You can check each call duration at the bottom of screen while scrolling using the up/down navigation keys. Pressing the OK key or the left soft key [Reset] resets the call timer of selected call. To prevent accidental reset, you are requested to enter the security code.

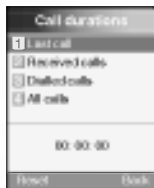

- **Last call:** Length of the last call
- **Received calls:** Length of the incoming calls
- **Dialled Calls:** Length of the outgoing calls
- **All calls:** Total length of all calls made or received calls since the timer was last reset.



## Call register [Menu 2]

(Dependent on the network service)



### Notice

- The actual time invoiced for calls by your service provider may vary, depending on network features, rounding-off for billing, etc.

## Call costs [Menu 2-6]

This network service allows you to check the last call cost and the total call cost. The call cost is displayed on the bottom of the LCD screen. To reset the call cost, press the left soft key [Reset] or the OK key. You are requested to enter the PIN2 code



### Note

- The actual cost invoiced for calls by your service provider may vary, depending on network features, rounding-off for billing, taxes, etc.

## Cost settings [Menu 2-7]

- **Call cost's limit:** This network service allows you to limit the cost of your calls to the number of charging units or units of currency. You can make or receive a call up to the specified cost limit. You can change the call cost's limit after entering the PIN2 code.
- **Set tariff:** You can set the currency type and the unit price. Contact your service providers to obtain charging unit prices. To select the **Currency** or **1 Unit** in this menu, you need the PIN2 code.



#### Note

- When all units have been used, no calls can be made except emergency calls. Depending on the SIM card, you need the PIN2 code to set a call cost limit.

- **Auto display:** This network service allows you to see automatically the cost of your last call. If you select **On** in **Auto display** menu, you can see the cost of the last call when the call is released.

### **GPRS information [Menu 2-8]**

You can check the amount of data transferred over the network through the GPRS information option. In addition, you can also view how much time you are online. (GPRS stands for General Packet Radio Service.)

### **WAP information [Menu 2-8-1]**

You can check the data volume and the time spent using WAP.

On the selected menu, pressing the left soft key [Reset] or the OK key clears the counter.

### **External device [Menu 2-8-2]**

You can check the data volume and the time spent using GPRS with an external device such as a serial port.

### **Total data [Menu 2-8-3]**

You can check the total amount of data through WAP and the external device.



## Tools [Menu 3]

Press the Menu key (☰) and select **Tools** using navigation keys.

### **My stuff [Menu 3-1]**

**My stuff** is organised into 4 folders: Picture, Video, Animation, and Sound. The downloaded contents through WAP, MMS or EMS are stored in each folder. You can view, delete or control the downloaded contents.

#### **Picture [Menu 3-1-1]**

Using the left soft key [Options], you can send a picture via SMS or MMS, set it as a wallpaper, rename or delete it.









#### **Video [Menu 3-1-2]**

The downloaded video files through the WAP service or PC-sync are stored in this folder. On each video file, you can use the following options after pressing the left soft key [Options].

- **Play:** Plays the video file.
- **File protect:** You can lock/unlock the selected video file by selecting this. When a video file is locked, “🔒” is shown on the video file list.
- **Rename:** You can change the title of the selected video file.
- **Delete:** Deletes the selected file.
- **Multiple delete:** You can delete several video files at a time.
- **Delete all:** Deletes all the video files.



## Key operations during the video playback

To pause/resume the playback	Press OK key (  )
To change the play option (between once and repeat)	Press Left soft key (  )
To skip backward	Use Left navigation key (  )
To skip forward	Use Right navigation key (  )
To increase the volume	Press Up navigation key (  )/Up side key.
To decrease the volume	Press Down navigation key (  )/Down side key.
To stop playback and go back to the My movie gallery	Press Clear key (  ) or Right soft key (  )



### Note

- To exit from the playback screen, press the right soft key or (  ) several times.

## Animation [Menu 3-1-3]

Using the left soft key [Options], you can send an animation via MMS, set it as a wallpaper, rename or delete it.

## Sound [Menu 3-1-4]

Using the left soft key [Options], you can send a sound via SMS or MMS, set it as a ringtone, rename or delete it.



## Tools [Menu 3]

### **Favorite [Menu 3-2]**

In this menu, you can construct your own menu with the frequently used menus for easy access.

In standby mode, you can access the Favorite menu by pressing the down navigation key ()

1. After selecting the desired location from the menu number 1 to 9, press the left soft key [Add].
2. Select the menu you wish to add by pressing the left soft key [Select]. The menu is added in the Favorite menu, with the pop-up message, "Activated".



#### **Note**

- You can add up to 9 menus.

After making up the Favorite menu, in each favorite menu, the following options are available by pressing the left soft key [Options].

- **Select:** Selects the menu.
- **Change:** You can change the favorite menu with the another menu.
- **Delete:** Deletes the selected favorite menu.
- **Delete all:** Deletes all the favorite menus.
- **View details:** Displays the route to the favorite menu.



## **Unit converter [Menu 3-3]**

This converts any measurement from one unit to another.

There are 4 types that can be converted into units: Length, Surface, Weight and Volume.

1. Select one of four unit types by pressing the left soft key [Unit].
2. Move to the Current unit section by pressing the down navigation key.
3. Select the unit you want to convert using the left/right navigation keys.
4. Move to the Convert unit section by pressing the down navigation key.
5. Select the unit you want to convert to, using the left/right navigation keys.
6. Input numbers using the numeric keys. Conversion is calculated automatically.



### **Note**

- You can input a decimal number by pressing the  key.



## Tools [Menu 3]

### Calculator [Menu 3-4]



Using this feature, you can use the phone as a calculator. The calculator provides the basic arithmetic functions: addition, subtraction, multiplication and division.

#### Using the calculator

1. Enter the first number using the numeric keys.
2. Press the corresponding navigation key to select a mathematical function.



#### Note

- To erase any mistake or clear the display, use the  key.
- To include a decimal point, press the  key.
- To include a minus sign, press the  key.

3. To calculate the result, press the left soft key [Result] or OK key.
4. After calculation, press the left soft key [Clear] to return to the initial state.

### World time [Menu 3-5]

You can check the current time of Greenwich Mean Time (GMT) and 52 major cities around the world, using the left/right navigation keys.

The screen shows the city name, current date and time.

To select the time zone in which you are located, proceed as follows:

1. Select the city corresponding to your time zone by pressing the left/right navigation keys one or more times. The local date and time are displayed.



2. If you want to change the time display in standby mode to the selected time, press the left soft key [Set].



#### Note

- The time zone setting of each city in **World time** menu may be affected by network condition.

## Voice recorder [Menu 3-6]

You can record a memo. You can record up to 3 voice memos up to a maximum of 30 seconds each.

You can play or delete the recorded memo or record new voice memo using the left soft key [Options] key.

### Record new [Menu 3-6-1]

1. To record a voice memo, select **Record new**.
2. Once recording is started, the message 'Recording...' and the recording time is displayed.
3. When you finish recording, press the left soft key [Save].



#### Note

- If all memo locations are full, you must delete an old memo before recording a new one.

### View list [Menu 3-6-2]

The phone shows the voice memo list, starting with the most recent memo. You can play or delete the recorded memo, or send it via MMS by pressing the left soft key [Options]. You can also delete all the memos.



## Tools [Menu 3]

### Activate IrDA [Menu 3-7]

This feature allows you to send or receive data/fax through the infrared port. To use an infrared connection:

- Install the modem driver for receiving or sending the data/fax.
- Install the network dial-up software supplied by your network provider or fax application program for a fax call on your PC.
- Configure and activate an IrDA-compliant infrared port on your PC.
- Activate the infrared feature on the phone; the  symbol appears on the right side at the bottom of the display.
- Call the network service number given to you by the service provider.

If there is no communication between your phone and the IrDA-compliant device within 30 seconds of activation of the feature, it is automatically deactivated.

For further details, contact your network provider.





#### Note

- PC Sync is a program for data exchange between PC and the phone by a data cable. Therefore, if you want to use this function, you need the accessory kit. For more information, you can use the PC Sync Help file on the CD.
- With this IrDA feature, you can transfer anything you want such as phonebook entries, messages, pictures, video clips, etc.



## Organiser [Menu 4]

Press the Menu key ( $\square$ ). Select **Organiser** using navigation keys.

### Phonebook [Menu 4-1]

You can save phone numbers and their corresponding names in the memory of your SIM card. In addition, you can save up to 255 numbers and names in the phone memory.

Press the left soft key [Menu] in standby mode, then select **Organiser** → **Phonebook**.

Or, press the right soft key [Names] in standby mode.

### Search [Menu 4-1-1]

1. In standby mode, press right soft key [Names]. Select **Search**.
2. Enter the start of the name that you wish to find.
3. After finding the desired name, you can make a call to the number by pressing the send key ( $\square$ ). Or press the left key [Options] to use the following options.
  - **Write text message:** Use this to write a text message to the name.
  - **Write multimedia message:** Use this to write a multimedia message to the name.
  - **Photo view:** Shows all the images stored in the phonebook. You can search the phonebook by the photo.
  - **Voice:** Record the name of the selected phonebook entry for voice-activated dialling.
  - **Edit:** Edits the name, number the listing group and photo.
  - **Copy:** Use this to copy the phonebook entry from SIM to the phone memory or vice versa. Select whether to keep the original phone number or not.
  - **Delete:** Deletes the phonebook entry.
  - **View details:** To view details of the selected name.



## Add new [Menu 4-1-2]

You can add a phonebook entry using this function.

There are 2 memories: Phone memory and SIM memory. To select the memory, go to **Set memory** [Menu 4-1-8]. The phone memory capacity is 255 entries. You can enter up to 20 characters in each name in the phone memory. The SIM card memory capacity depends on the SIM card.

1. Open the **Phonebook** first by pressing the right soft key [Names] in standby mode.
2. Scroll to highlight **Add new**, and press [OK]
3. You can add new phonebook entries to SIM memory or the phone memory. To select the memory, go to **Set memory** [Menu 4-1-8]. (Refer to page 60.)

- **Adding new entries into SIM memory**

You can enter a name and a number, select the caller group, and attach a photo image. (Depends on the SIM)

- **Adding new entries into the phone memory**

You can enter a name, numbers, E-mail address and memo, select the caller group, and attach a photo image.

### Tip

- **Pause feature:** When you call automated systems (such as voice mail or credit billing numbers), you often have to enter a series of numbers. Instead of entering these numbers by hand, you can store the numbers in the phonebook using the Pause feature. Between numbers to insert a pause, press and hold down .





### Note

- This phone supports the Photo caller ID feature.



## Organiser [Menu 4]

### Speed dials [Menu 4-1-3]

You can assign any of the keys  to  with a name list entry. You can call directly by pressing this key for 2-3 seconds.

1. Open the **Phonebook** first by pressing the right soft key [Names] in standby mode.
2. Scroll to **Speed dials**, then press [OK].
3. To add a number to **Speed dials**, press the left soft key [Add]. Search the name through the phonebook.
4. You can change or delete a speed dial number, make a call or send a message by pressing the left soft key [Options].

### Voice list [Menu 4-1-4]

You can check all the phone numbers which have voice-activated dialling assigned to them. You can also call directly by pressing the [Send] key. After selecting a phone number using up/down navigation keys and press the left soft key [Options]. You can see the following submenus.

- **Add new:** Adds a new phone number for voice-activated dialling.
- **Play:** Plays back the voice tag assigned to the phone number.
- **Change:** Changes the voice tag assigned to the phone number.
- **Delete:** Deletes the voice assigned to the phone number.
- **Delete all:** Deletes all voice-activated dialling numbers.



#### Note

- You can enter up to 10 phone numbers for voice dial.



## Caller groups [Menu 4-1-5]

There are 6 pre-defined groups, as well as one additional group labeled **Others**, where you can create lists.

1. Select **Caller groups**. Every group list will be displayed: **Family**, **VIP**, **Friends**, **Colleague**, **Group 1**, **Group 2**, and **Others**.
2. Select the group name that you want to manage by pressing the left soft key [Options]. The following submenus will be displayed except for **Others**.
  - **Add member**: Add a member to the group.
  - **Member list**: Displays the member list in the group.
  - **Group ring tone**: Use this to select the ring tone to be used when you receive a voice phone call from a person in the group.
  - **Group icon**: Use this to select the graphic icon to be displayed when you receive a call from a person in the group.
  - **Rename**: Assigns a new name to the group.
  - **Delete member**: Delete a member from the group.

## Copy all [Menu 4-1-6]

You can copy/move entries from the SIM card memory to the phone memory and vice versa.

- **SIM to Phone**: Use this to copy the entry from the SIM Card to Phone memory.
- **Phone to SIM**: Use this to copy the entry from the Phone memory to the SIM Card.

The following options are available.

- **Keep original**: When copying, the original dial numbers are kept.
- **Delete original**: When copying, the original dial numbers will be erased.



## Organiser [Menu 4]

### Delete all [Menu 4-1-7]

You can delete all entries in the **SIM**, **Phone**, and **Voice list**. Except for Voice list, this function requires the security code. Press  to return to standby mode.

### Set memory [Menu 4-1-8]



You can select the memory for the Phonebook feature between the SIM and the phone. If you select **Variable**, when adding entry, the phone will ask where to save the number.

### Information [Menu 4-1-9]

- **Service dial number (SIM dependent):** Use this to view the list of Service Dialling Numbers (SDN) assigned by your network operator (if supported by the SIM card). Such numbers include the emergency, directory enquiries and voice mail numbers.
  1. Select the Service dial number option.
  2. The names of the available services will be shown.
  3. Use the up/down navigation keys to select a service. Press .
- **Check memory:** You can check the current memory status of the SIM card and phone memory.
- **Own number (SIM dependent):** Use this to display your phone number in the SIM card.

### Alarm clock [Menu 4-2]

You can set the alarm to go off at a specified time.

1.  **Alarm on/off:** Select **On** using the left/right navigation key. To deactivate the alarm function, select **Off**.
2.  **Alarm time:** Enter the alarm time using the numeric keys.
3.  **Repetition:** Select the desired one from **Once**, **Daily**, **Weekly** and **Monthly** using the left/right navigation key.



4.  **Alarm melody:** Select the desired alarm melody using the left/right navigation key.

5. Press the left soft key [Set] or the OK key.







When the alarm function is activated,  is shown in standby mode.

When the alarm time is reached, it sounds the alarm melody.

► To turn off the alarm, press the right soft key [Quit].

### Scheduler [Menu 4-3]

When you enter this menu, a calendar appears. A square cursor is located on the current date. You can move the cursor to another date using navigation keys. On the calendar, you can use the following keys.

Each press of	 skips back a year.
	 skips forward a year.
	 or  skips back a month.
	 or  skips forward a month.

To go back to the today's date, press .

To enter a schedule note on the selected day,

1. Press the left soft key [Select] and select **Add new**.
2. Enter a note. And set the alarm time.
3. Select the desired one from the repetition options.
4. Select when to alarm.

 **Note:** The Scheduler alarm will work even if the phone is switched off.

5. Press the left soft key [Save] or the OK key.



## Organiser [Menu 4]

After a schedule is entered on a date, the date is shown in a different colour and  appears on the right bottom of the screen.

This function reminds you of your schedule. The phone will sound an alarm tone if you set the phone to do so.

The following options are available.

**Add new:** You can edit a maximum of 40 characters and take up to 30 notes.

**View all schedules:** Shows the notes that are set for all days. Use the up/down navigation keys to browse through the note lists.

**Go to date:** Use this to jump to a specific date. Enter the date using the numeric keys and the left/right navigation keys

**Calendar:** Goes back to the calendar.

**Edit:** Use this to edit the schedule.

**Scheduler tone:** The phone can sound an alarm tone when the scheduled date and time for an event has been reached. Select the desired alarm tone.

**Delete:** Use this to delete the schedule

**Delete past:** You can delete expired schedule notes that have already been notified.

**Delete all:** Use this to delete all schedules. You are asked to confirm this action.



## **Memo [Menu 4-4]**

### **Add new [Menu 4-4-1]**

Use this to add a new memo. The phone can store up to 20 memos and 60 characters for each memo. Input the memo and then press the left soft key [Options].

- **Save:** Allows you to save the memo.
- **T9 languages:** Select the T9 language to use in the memo.
- **Exit editor:** Allows you to exit from the memo editor.

### **View list [Menu 4-4-2]**

Select this menu to check the memos you've taken.

1. Select a memo.
2. Press the left soft key [Select].



#### **Note**

- The selected memo is opened. And using the up/down navigation keys, you can directly view the other memos without going back to the memo list.

3. Press the left soft key [Options]. The following options are available.
  - **Edit:** You can edit the selected memo.
  - **Delete:** Deletes the selected memo.
  - **Delete All:** Deletes all memos. You are asked to confirm this action.



## Messages [Menu 5]

Press the Menu key ( $\square$ ) and select **Messages** using navigation keys.

### **Text messages [Menu 5-1]**

Your phone receives voice mail notification messages and Short Message Service (SMS) messages.

Voice mail and SMS are network services. Please contact your network operator for more information.

When the  icon appears, you have received voice mail.

When the  icon appears, you have received a new text message.

If the message memory is full, a message is displayed, the  icon flashes and you cannot receive any new messages.

Use the **Delete** option in the **Inbox** menu to delete obsolete messages.

Once there is space in the message memory, any undelivered SMS messages will be received (provided sufficient space is available).

### **Write [Menu 5-1-1]**

You can write and edit text messages up to 6 pages. (approximately 918 characters)

1. Key in your message. For details on how to enter text, refer to page 30 through 34 (Entering Text).
2. After you complete the message, press the left soft key [Options] to select required option. The following options are available.
  - **Send** : Enter the number or select the number from the phonebook or the recent numbers using the left soft key [Options]. You can send a message up to 5 phone numbers at a time.



- **Save to draft:** Allows you to save the message so that it can be sent later.
  - **T9 languages:** Select the language for T9 input mode. You can also deactivate T9 input mode by selecting 'T9 off'. For further details on the T9 mode, refer to page 30 through 32.
  - **Clear text:** Erases the whole text.
  - **Exit editor:** Allows you to exit from the **Write** menu.
3. You can also send attachments with the message by pressing the right soft key [Attach], while you're entering a message.
- **Symbol:** You can attach special characters.



#### Note

- You can also insert special characters by pressing () while keying in a message.

- **Emoticon:** You can put various emoticons preset in the phone.
- **Picture:** You can send and receive text messages that contain pictures, known as 'Picture messages'. Several preset pictures are available in the phone and they can be replaced with new ones received from other sources.
- **Animation:** Attaching an animation in a message can be done through EMS (Enhanced Messaging Service). You can select any of 15 animations in the phone.
- **Sound:** If available, you can attach a sound available for a short message.
- **Text template:** You can use text templates already set in the phone.
- **Phone number:** You can add phone numbers in the message.
- **Name card:** You can attach your name card.



## Messages [Menu 5]







### Inbox [Menu 5-1-2]

Received text messages and page messages can be searched and the contents can be viewed.

Received messages are displayed in date order.

Press the menu key and select **Messages** → **Text message** → **Inbox**.

Or, you can take a shortcut by pressing the right navigation key (  ) in standby mode.

Icon	Description
	Read SIM message
	Unread SIM message
	Read message
	Unread message
	Read delivery report
	Unread delivery report



#### Note

- SIM message refers to the message saved in the SIM memory. And the network distinguishes an incoming message into the SIM message or just message.



Each received message has the following options available. Press the left soft key [Options].

- **Reply:** Replies to the received message.
- **Forward:** Forwards a received message to other recipients.
- **Return call:** Calls the sender's phone.
- **Extract:** Extracts a picture, sound, text web page or email address from the message. These will be saved in My folder, Phonebook, or bookmarks.
- **Delete:** Deletes the selected message from the Inbox.

### Outbox [Menu 5-1-3]

You can view the list and contents of sent messages in this menu and can also verify if the transmission was successful.

Icon	Description
	Sent SIM message
	Sent message

The following options are available.

- **Forward:** Forwards the current message to other recipients.
- **Delete:** Deletes the selected message from the Outbox.

### Draft [Menu 5-1-4]

In this menu, you can see the message list saved as draft. Scroll through the list using the up/down navigation keys. You can send draft messages by pressing the left soft key [Options].



## Messages [Menu 5]

### Settings [Menu 5-1-5]

This menu lets you set up the default SMS information.

- **Message types:** Sets the default message type (Text, Voice, Fax, Paging, X.400, E-mail, and ERMES). The network can convert the messages into the selected format.
- **Validity period:** Sets the length of time for which your text messages will be saved at the SMS center while attempts are made to deliver them to the recipient. Possible values are 30 minutes, 1 hour, 6 hours, 1 day, 1 week and the maximum authorised by your network operator.
- **Paper:** You can insert one of 4 wallpaper images to a text message.
- **Delivery report:** Activates or deactivates the report function. When this function is activated, the network informs you whether or not your message has been delivered.
- **Pay for reply:** Allows the recipient of your SMS message to send you a reply via your message centre, if the service is provided by the network.
- **Message centre number:** Saves or changes the number of your SMS centre when sending text messages. You must obtain this number from your service provider.
- **Bearer setting:** Selects GPRS or GSM. Contact your network operator or service provider for information related to setting a selected bearer, pricing and connection speed.

### Multimedia messages (MMS) [Menu 5-2]

A multimedia message can contain text, images, and/or sound clips. This feature can be used only if it is supported by your network operator or service provider. Only the devices that offer compatible multimedia message or e-mail features can receive and send multimedia messages.



## Write [Menu 5-2-1]

1. Key in the text message. Using the right soft key, you can input symbols, numbers and emoticons, or select the text input mode. After the text message input, press the left soft key [Done].
2. Add an image and/or sound. You can move to the next section using the up/down navigation.
3. You can add a slide by moving the cursor on , then pressing the OK key or the left soft key [Select]. You can also add a slide using the right soft key [Menu].



### Note

- Up to 9 slides are affordable.

4. Press the right soft key [Menu]. The following options are available.
  - **Send:** Select this to send the multimedia message. This phone supports multiple numbers and e-mail addresses.
  - **Preview:** Displays the multimedia message you wish to send.
  - **Save:** You can save the multimedia message in draft or as a template.
  - **Delete:** Deletes the message you're been creating.
  - **Slide duration:** Set the slide duration. Enter the desired duration using the numeric keypad.
  - **Slide format:** Select where to align the image.
  - **Add slide:** Adds a slide before of after the current slide.
  - **Remove slide:** Deletes the selected slide.



## Messages [Menu 5]

### Inbox [Menu 5-2-2]

You will be alerted when you have received messages. They will be saved in the Inbox. You can identify each message by icons. For details, see the icon description below.

Icon	Description
	Read normal message
	Unread normal message
	Read notification message
	Unread notification message
	Read high priority message
	Unread high priority message
	Read low priority message
	Unread low priority message

If the phone has 'No space for messages', you can make space by deleting messages, media and applications.

- **Timer stop:** The Timer stop menu is displayed when you receive a message including various pictures. Usually, the pictures are sequentially displayed automatically. However, if you select this menu, you can see the next picture by pressing the left soft key [Next] manually.
- **Timer start:** Select this to activate the slide show automatically again.
- **Previous slide:** Displays the previous page.



- **Restart:** Restarts the slide show from the first slide.
- **Save message:** Saves a multimedia message in draft form or as a template.
- **Save items:** Extracts pictures or sounds. They will be saved in My folder or Phonebook.
- **Details:** Displays information about received messages: Sender's address, Subject (only for Multimedia message), Message date & time, Message type, Message size.
- **Reply:** Replies to the sender.
- **Reply all:** Replies to all senders.
- **Delete message:** Deletes the current message.
- **Forward:** Forwards the selected message to other recipients.

### Outbox [Menu 5-2-3]

Use this to see sent messages. For each sent message, you can see the delivery status.

Icon	Description
	Sent

- **Timer stop:** The Timer stop menu is displayed when you receive a message including various pictures. Usually, the pictures are sequentially displayed automatically. However, if you select this menu, you can see the next picture by pressing the left soft key [Next] manually.
- **Timer start:** Select this to activate the slide show automatically again.
- **Previous slide:** Displays the previous page.



## Messages [Menu 5]

- **Restart:** Restarts the slide show from the first slide.
- **Save message:** Saves a multimedia message in draft form or as a template.
- **Save items:** Extracts pictures or sounds. They will be saved in My folder or Phonebook.
- **Details:** Displays information about received messages: Sender's address, Subject (only for Multimedia message), Message date & time, Message type, Message size.
- **Delete message:** Deletes the current message.
- **Forward:** Forwards the selected message to other recipients.

### Draft [Menu 5-2-4]

Using this menu, you can preset up to five multimedia messages that you use most frequently. This menu shows the preset multimedia message list.

The following options are available.

- **Send:** Select this to send the multimedia message. This phone supports multiple numbers and e-mail addresses.
- **Preview:** Displays the multimedia message you wish to send.
- **Save:** You can save the multimedia message in draft or as a template.
- **Delete:** Deletes the message you're been creating.
- **Slide duration:** Set the slide duration. Enter the desired duration using the numeric keypad.
- **Slide format:** Select where to align the image.
- **Add slide:** Adds a slide before of after the current slide.
- **Remove slide:** Deletes the selected slide.



### **Settings [Menu 5-2-5]**

Via this menu, you can set up the default multimedia message information.

The following options are available.

- **Message title:** Enter the message title.
- **Slide duration:** Set the duration of each slide.
- **Alignment:** Select where to align the image.
- **Valid period:** Set the duration for keeping messages on the network server.
- **Auto download**
  - **On:** If you select this, messages are downloaded automatically on receipt.
  - **Confirm:** Requires you to confirm you want to download the message.
  - **Off:** Defers downloading messages.
- **Profiles:** See page 98 for further information.

### **Voice messages [Menu 5-3]**

This menu provides you with a quick way of accessing your voice mailbox (if provided by your network).

Before using this feature, you must enter the voice server number obtained from your network operator.

When a new voice message is received, the  symbol will be displayed on the screen. Please check with your network provider for details of their service in order to configure the handset correctly.



## Messages [Menu 5]

### Listen to voice messages [Menu 5-3-1]

Once this option has been selected, simply press the left soft key [OK] to listen to voice messages. You can also hold down the  key in standby mode to listen to voice messages.

### Voice mail centre [Menu 5-3-2]

You can input and set the voice mailbox centre.

### Info service [Menu 5-4]

Info service messages are text messages sent by the network to mobile phone users. They provide general information such as weather reports, traffic news, taxis, pharmacies, and stock prices. Each type of information is associated with a number, which can be obtained from the network operator. When you receive an info service message, a popup message will indicate a new message receipt or the info service message will be displayed directly. In standby mode, the following options are available when viewing info service messages.

### Receive [Menu 5-4-1]

Use this to enable or disable the reception of broadcast messages.

### Inbox [Menu 5-4-2]

The list of received broadcast messages can be searched and the contents viewed.

### Topics [Menu 5-4-3]

#### (Dependent to network and subscription)

To create new topics, press the left soft key [Options] then select **Add new**. If you already have topics, you can deactivate, edit, or delete them by using the left soft key [Options].



### **Alert [Menu 5-4-4]**

Set alert **On** or **Off** for a new broadcast message.

### **Auto display [Menu 5-4-5]**

If you select this option **On**, all received broadcast messages will be automatically displayed.

### **Languages [Menu 5-4-6]**

**(Dependent to network and subscription)**

This option lets you select the preferred languages. Cell broadcast messages will be displayed in the selected language. If you use all the languages supported by the phone, select **Automatic** at the end of the list.

### **Templates [Menu 5-5]**

There are pre-defined messages in the list. You can view and edit the template messages or create new messages. Two types of templates are available: Text and Multimedia.

#### **Text messages [Menu 5-5-1]**

- **Please call me back.**
- **I'm late. I will be there at...**
- **Where are you now?**
- **I'm on the way.**
- **Top urgent. Please contact.**
- **I love you.**



## Messages [Menu 5]

The following options are available.

- **Edit:** Use this to write a new message or edit the selected template message from the text template list.
- **Delete:** Deletes the selected template message from the text template list.
- **Send via text message:** Use this to send the selected template message by SMS.
- **Send via multimedia message:** Use this to send the selected template message by MMS.
- **Add new:** Use this to create a new template.

### Multimedia messages [Menu 5-5-2]

- **Send:** Sends the multimedia template. Supports multiple numbers and email addresses.
- **Preview:** Displays the draft multimedia message.
- **Save:** Saves multimedia messages in draft form or as templates.
- **Delete:** Deletes the multimedia template.
- **Slide duration:** Set the slide duration. Enter the desired duration using the numeric keypad.
- **Slide format:** Select where to align the image.
- **Add Slide:** Adds a slide before or after the current slide.
- **Remove Slide:** Deletes the highlighted slide.



## **Name card [Menu 5-6]**

This option helps you to make your own name card.

1. Press the left soft key [Add].
2. Key in the name, mobile phone number, office number, Fax number, and E-mail address.
3. Press the left soft key [Save]. With the name card, the following options are available.
  - **Edit:** Use this to edit the name card.
  - **Delete:** Use this to delete the name card.
  - **Send via text message:** Use this to send the name card by SMS.



### **Note**

- You can also attach the name card when you write a text message using the **Attach** function. See page 65.

- **Send via multimedia message:** Sends the name card by MMS.

## **Memory status [Menu 5-7]**

You can check the current memory status for Text messages and Multimedia messages.



## Camera [Menu 6]

T5100 has a 1.3 Mega pixel digital camera which allows you to take pictures at a maximum resolution 1280x960 pixels (also known as SXGA). The CMOS sensor guarantees high definition and quality of the images. Taking pictures will be more fun thanks to the additional functions such as the 4x Zoom (depending on the resolution), Brightness control, White balancing and Colour effects.

And the integrated flash allows you to take pictures even when light conditions are poor.

With the integrated camera, it is also possible to record a video clip and to use the VOD (Video on Demand) service, which allows you to download video clips from WAP.



Press the Menu key ( $\square$ ) and select **Camera** using navigation keys.

Or, you can go to this menu by pressing  $\sqrt{\text{B}}$  or  $\text{C}$  in standby mode.

**Note:** If the battery is too low, you may not use the Camera feature.



## Take pictures [Menu 6-1]

Press the Menu key and select **Camera** → **Take pictures**. Or, press the camera hot key ( or ) longer than 2 seconds in standby mode. You can see the viewfinder.

Before taking a shot, press the left soft key [Menu] to set the following values.



- ① **Brightness:** 6 grades are available.
- ② **White Balance:** 5 settings are available: Auto, Daylight, Incandescent, Cloudy, and Flourescent.
- ③ **Resolution:** Refer to the page 81 for further information.
- ④ **Color Mode:** 5 settings are available: Color, Mono, Sepia, Blue and Negative.
- ⑤ **Shot Mode:** Select between Single shot and Multiple shot.
- ⑥ **Photo gallery:** Access the My photo gallery. After taking a shot, you can use this to check out the captured image.
- ⑦ **Exit:** Select this to exit from the setting menu.

To move between the setting menus, use left/right navigation keys. After highlighting a menu, press the OK key to open the menu. Select the desired value using left/right navigation keys and press the OK key to confirm it.



## Camera [Menu 6]

You can also use the following keys before taking a shot.

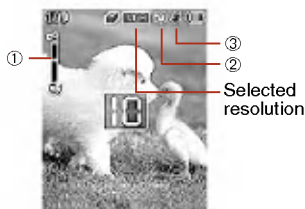

- ① **Zooming bar:** You can zoom in/out using the up/down navigation keys ( $\uparrow$ ,  $\downarrow$ ) or up/down side keys. And this bar shows the zooming state. The maximum zoom scale depends on the image size as follows.

SXGA(1x) / VGA(4x) / QVGA(4x) / Panorama(1x)

- ② **Self timer:** To activate/deactivate the self-timer, press  $\text{[ } \times \text{O ]}$ . When the self-timer is activated,  $\text{[ } \times \text{O ]}$  is shown.



### Note

- You can set the desired delay time using **Timer mode** menu [Menu 6-6-4].

- ③ **Flash:** To turn the flash on/off, press  $\text{[ } \# \text{ ]}$ . When the flash is on,  $\text{[ } \# \text{ ]}$  is shown.



### Note

- You can set the desired flash mode using **Flash mode** menu [Menu 6-6-5].

## Taking a single still shot ( $\text{[ } \square \text{ ]}$ )

- In the preview mode, press the left soft key [Menu] to open the camera setting menu.
- Highlight the **Shot Mode** using left/right navigation keys and press the OK key.



3. Select the **Single Shot** mode (  ).



#### Note

- In the Single shot mode, you can select the resolution from QVGA (320X240), VGA (640X480), SXGA (1280X960), and Panorama (1280X640).

4. After finishing camera option setting, focus on the subject to capture and press the Camera key (  ). With a click, the image is captured and then automatically saved in the **My photo gallery** (See page 83).

### Taking multiple shots in succession ( )

1. In the preview mode, press the left soft key [Menu] to open the camera setting menu.
2. Highlight the **Shot Mode** using left/right navigation keys and press the OK key.
3. Select the **Multiple Shot** mode (  ).



#### Note

- In the Multiple shot mode, you can select the resolution between QVGA (9 shots) and VGA (3 shots).

4. After finishing camera option setting, focus on the subject to capture and press the Camera key (  ). With a click, the image is captured and then automatically saved in the **My photo gallery** (See page 83).



## Camera [Menu 6]

### Take movies [Menu 6-2]

You can record the video up to 30 minutes. But it depends on the resolution, the available memory capacity, and the quantity of data to be compressed.

Press the Menu key and select **Camera** → **Take movies**.



You can record a video clip in this menu by pressing the Camera key ()

1. Before shooting, you can set the desired shooting values by pressing the left soft key [Menu].



- ① **Brightness:** 6 grades are available.
- ② **White Balance:** 5 settings are available: Auto, Daylight, Incandescent, Cloudy, and Fluorescent.
- ③ **Resolution:** Select the desired resolution from QCIF(176X44), S-QCIF(128X96), and MMS. Select MMS for a video clip to send using a multimedia message.
- ④ **Color mode:** 5 settings are available: Color, Mono, Sepia, Blue, and Negative.
- ⑤ **Exit:** Select this to exit from the setting menu.

You can also use the following features. (For more information, see page 80.)

- Self timer: Press the .
- Flash: Press the .



2. Press the Camera key to start recording a video clip. "Recording" appears on the LCD screen.
3. To stop recording, press the Camera key again. It is automatically saved in **My movie gallery** [Menu 6-5]. And you can keep recording another video clip by pressing the Camera key.



## Frame shot [Menu 6-3]

Press the Menu key and select **Camera** → **Frame shot**.

You can enjoy taking a shot in diverse preset frames. There are 15 preset frames.

1. To select the desired frame to take a shot in, press the left soft key [Menu].
2. Highlight the Frame(  ) using left/right navigation keys and press the OK key.
3. After selecting the desired frame, press the OK key.
4. After exiting from the option menu by selecting Exit (  ), take a shot by pressing the Camera key. The captured image is automatically saved in the **My photo gallery** (See page 83).



### Note

- The resolution of the frame shots is fixed to 176x220 pixel.

## My photo gallery [Menu 6-4]

Press the Menu key and select **Camera** → **My photo gallery**.

All the still images taken in the **Take pictures** menu are stored in this menu. You can view, organise and send the pictures saved in your phone.

1. Select the picture you want a full screen of and press the OK key. Or press the left soft key [Options] to access the following sub-menus.
  - **Normal view:** You can view one image at a time.
  - **Multi view/List view:** (Shown in the normal view) Go back to the multi view/list view mode.
  - **Send via multimedia message:** You can send the selected image via a multimedia message.



## Camera [Menu 6]



### Note

- For details, refer to **Multimedia messages – Write** on page 69.
- Because of the big size, the pictures of which resolution is SXGA cannot be sent via MMS. The phone will ask if you want to resize the picture in order to send it via MMS.

- **Add to phonebook:** You can add the selected image to a phonebook contact to use the Photo Caller ID feature.
- **Slide show:** Plays back every image in succession. To pause/resume the slide show, press the left soft key. To stop the slide show and go back to My photo gallery, press the right soft key.
- **Set as wallpaper:** You can set the selected image as the internal LCD wallpaper or external LCD wallpaper.
- **File protect:** You can lock/unlock the selected image by selecting this. When an image is locked, “🔒” is shown on the left of the image name. The locked images cannot be deleted.
- **Edit:** (Shown in the normal view) After selecting the normal view of an image, you can edit it as follows. After editing, the changed image can be saved by pressing the left soft key [Save]. And the original image is retained.
  - Effect filters: You can give various effects to the image. After selecting the desired effect from 12 effect filters using the left/right navigation key, press the left soft key [Save]. The changed image is stored.
  - Resize: You can change the image size using the left/right navigation key.
  - Trim: After pressing the right soft key [Zoom], you can zoom in/out with the right/left soft keys. And display the desired part using the navigation keys. Press the OK key. The trimmed image is saved.
    - ❗ **Note:** Trimmed images cannot be edited.
  - Rotate: You can rotate the image 90, 180, or 270 degrees.



The table below shows the available photo edit features in each resolution.

**Note**

Resolution	Photo edit	Effect filters	Resize	Trim	Rotate
QVGA (320X240)		○	X	○	○
VGA (640X480)		○	○	○	○
SXGA (1280X960)		X	○	○	X
PANORAMA (1280X640)		X	○	○	X
Trimmed image (176X220)		X	X	X	X
The resized image from PANORAMA (220X108)		X	X	X	X

- **Rename:** You can change the name of the selected image.
- **Delete:** Deletes the selected image.
- **Multiple delete:** (Shown in the multi view mode) You can delete several images at a time. Select the images to delete through the list by pressing the OK key, then press the left soft key [Delete].
- **Delete all:** Deletes all the images in your phone.
- **View details:** You can check the title, resolution, size, and date and time of the selected image.

### **My movie gallery [Menu 6-5]**

Press the Menu key and select **Camera** → **My movie gallery**.









The list of all the recorded video clips opens. Select the desired video clip using up/down navigation keys, then press the OK key. Or you can access the following submenu using the left soft key [Options].



## Camera [Menu 6]

- **Play:** Plays the selected video clip.
- **File protect:** You can lock/unlock the selected video clip by selecting this. When a video clip is locked, “🔒” is shown on the left of the video clip name.
- **Rename:** You can change the title of the selected video clip.
- **Delete:** Deletes the selected video clip.
- **Multiple delete:** You can delete several video clips at a time. Select the video clips to delete through the list by pressing the OK key, then press the left soft key [Delete].
- **Delete all:** You can delete all the video clips in your phone.

While watching a video clip, you can use the following keys.

To pause/resume the playback.	Press OK key (  ).
To change the play option (between once and repeat).	Press Left soft key (  ).
To skip backward.	Use Left navigation key (  ).
To skip forward.	Use Right navigation key (  ).
To increase the volume.	Press Up navigation key (  )/Up side key.
To decrease the volume.	Press Down navigation key (  )/Down side key.
To stop playback and go back to the My movie gallery.	Press Clear key (  ) or Right soft key (  ).



### Note

- To exit from the playback screen, press the right soft key or  several times.



## **Camera settings [Menu 6-6]**

Press the Menu key and select **Camera** → **Camera settings**.

In this menu, you can set the following options.

- 1. Image quality:** Select the desired image quality to be captured.  
The higher image quality, the more memories are used.
- 2. Shutter sound:** Select the desired shutter sound.
- 3. Gallery style:** Select the desired My photo gallery style between **List view** and **Multi view**.
- 4. Timer mode:** Select the desired delay time when activating the self-timer.
- 5. Flash mode:** Select the desired flash mode between **Once** and **Continuous**.
  - **Once:** After taking one shot, the flash is turned off.
  - **Continuous:** The flash keeps activated. Therefore, **Continuous** flash mode will consume the phone's battery faster.
- 6. Slideshow interval:** Select the desired slideshow interval between **3 sec** and **5 sec**.

## **Memory status [Menu 6-7]**

Press the Menu key and select **Camera** → **Memory status**.

You can check the current memory status on the phone. **Images**, **Movie** and **MP3 Player** share the memory.



## Multimedia [Menu 7]

### MP3 player [Menu 7-1]

The T5100 has an integrated MP3 player built-in. You can enjoy listening to MP3 music files on a memory in your phone using a compatible headset or via the internal loudspeaker.



#### Note

- Because of the small dimension of the speaker, in some cases the audio could be distorted, especially at maximum volume and when there are lots of bass sounds. Therefore, we recommend you to use the stereo headset in order to appreciate the high quality of your music.

The MP3 player supports:

- **MPEG-1 Layer III:** Sampling frequency up to 48KHz, Bit rate up to 240Kbps, stereo.
- **MPEG-1 Layer III:** Sampling frequency up to 24KHz, Bit rate up to 160Kbps, stereo.

You can transfer MP3 files from a compatible PC to the memory in your phone using the Mobile Agent program (or PC sync program) on the CD-ROM in the sales package. When you connect the phone to a PC using the USB cable (supplied in the same package), you need to install a driver. Select T5100.inf. For further details, refer to the CD-ROM manual.



#### Note

- The PC should run Windows 98 SE, Windows 2000, Windows ME, or Windows XP operating system.
- Besides downloading the MP3 files to the phone, you can upload the pictures and movies taken on the phone to the PC using the USB cable. To download the ring tones, wallpaper, or Java games, the serial cable is required. And you can also manage the phonebook, scheduler, and message box on the PC with the serial cable. Consult with the authorised dealer for availability of accessories.

The MP3 files are listed in the **MP3 player** menu [Menu 7-1].



1. Press the Menu key and select **Multimedia** → **MP3 player**.  
The MP3 track list is shown up.
2. Press the left soft key [Options] to access the following menu.
  - **Play**: Plays back all the tracks starting the selected track.
  - **Delete**: Deletes the selected track.
  - **Delete all**: Deletes all the tracks and clears up the MP3 player memory.
  - **Rename**: Select this to rename the selected track.
  - **Details**: Displays the track information such as the name, running time, and file size.
  - **Memory status**: You can check the current memory status of the phone.



## Multimedia [Menu 7]















### Note

- Once MP3 play has been started, closing the phone or opening the phone doesn't affect the MP3 playback. You can turn off the MP3 player by pressing the End key () when the phone is open. And when the phone is closed, you can turn off the player by pressing and holding down the MP3 player key () on the right side of the phone.

### Key operations in the MP3 player

You can use the following shortcut keys in the MP3 track list.

To play back/pause	Press the  .
To change repeat options during playback  : Once,  : Repeat,  : All repeat	Press the left soft key (  ) repeatedly.
To rewind the current track	Press and hold the left navigation key (  ) until you find the spot you'd like to listen to.
To fast forward the current track	Press and hold the right navigation key (  ) until you find the spot you'd like to listen to.
To skip to the previous track	Press the left navigation key (  .
To skip to the next track	Press the right navigation key (  .
To stop playback	Press (  ) or the right soft key (  .
To adjust the volume	Use the side keys (  ) on the left side of the phone or up/down navigation keys.



### Note

#### Playing MP3 files without opening the phone



MP3  
player  
key

You can activate the MP3 player in the phone closed state.

Press the MP3 player key (⊙) on the right side of the phone. It launches playing back.

- ▶ To skip to the next track, press the MP3 player key (⊙).
- ▶ To stop playback, press and hold down the MP3 player key (⊙).
- ▶ To adjust the volume, use the side keys (⏮) on the left side of the phone.

### Game [Menu 7-2]

You can enjoy a game on the phone. For further details, use the on-screen instruction or help menu.

### Java [Menu 7-3]

Java is a technology developed by Sun Microsystems. Similar to the way you would download the Java Applet using the standard Netscape or MS Internet Explorer browsers, Java MIDlet can be downloaded using the WAP enabled phone.

Depending on the service provider, all Java based programs such as Java games can be downloaded and run on a phone. Once downloaded, the Java program can be viewed within the Applications menu where you can select, execute, or delete. The Java program files saved in the phone are in .JAD and .JAR formats.



## Multimedia [Menu 7]



### Note

- The JAR file is a compressed format of the Java program and the JAD file is a description file that includes all detailed information. From the network, prior to download, you can view all detailed file descriptions from the JAD file.



### Warning

- Only J2ME (Java 2 Micro Edition) based programs will run in a phone environment. The J2SE (Java 2 Standard Edition) based programs will only run in a PC environment.

## Applications [Menu 7-3-1]

Application menu displays the list of Java programs downloaded using the WAP. All previous downloaded programs can be selected, deleted, or viewed in detail within the Application menu. From the list within the Application menu, the following options are available:

- **Open:** Open the selected program. The list includes all Java programs installed in the phone.
- **Delete:** Delete the selected program. Once deleted, you will not be able to restore the program unless it is downloaded again using the WAP.
- **Information:** Displays detailed information on the selected program. This includes the program name, program size, program version, vendor information and the website address or the URL.



## Download [Menu 7-3-2]

When a new Java program is downloaded using the WAP, the address from which a download takes place is known as a bookmark. The Java menu includes a bookmark list for downloading Java programs and this bookmark list can be viewed from the Download menu. You can connect, view, edit, delete, and add new bookmarks.

- **Connect:** Selected address in the bookmark is used for data connection. After successful connection, desired Java program can be downloaded from the list.
- **View:** Detailed information on a bookmark can be viewed such as the address of bookmark and title of bookmark required for connecting to certain sites.
- **Edit:** Selected bookmark can be edited. Editing a bookmark is done in the order of Address → Title. When creating a new bookmark, same order is followed.
- **Delete:** Selected bookmark is deleted. All bookmarks can be deleted completely from the bookmark list screen. Deleted bookmark cannot be restored so caution is required when deleting bookmarks.
- **Add new:** New bookmark is added. The same order used during Edit bookmark applies to Add new bookmark. Select the Add new option from the bookmark menu or when no bookmark exists, then the Add new can be selected from the bookmark list screen.



## Multimedia [Menu 7]



### Note

- After selecting the Connect function to access the Java MIDlet Provider's server, you may choose one of many Java programs to download and install into your phone. Once connected to the server, the Go button can be pressed to view the JAD information on a desired program. The Get button will begin the download and install process. The download and install process will take place simultaneously and once download is complete you can immediately run the Java program. The installed Java program can be selected to run at a later time from the Application menu.

### Memory status [Menu 7-3-3]

The downloaded programs using the WAP are stored in the phone memory. There is a maximum memory capacity in a phone and once you exceed this memory, you will not be able to store any more programs. This menu allows you to check the available memory capacity in a phone.

## Service [Menu 8]





Press the Menu key (  ) and select **Service** using navigation keys.

### **Internet [Menu 8-1]**

You can access various WAP (Wireless Application Protocol) services such as banking, news, weather reports and flight information. These services are specially designed for mobile phones and they are maintained by WAP service providers.

Check the availability of WAP services, pricing and tariffs with your network operator and/or the service provider whose service you wish to use. Service providers will also give you instructions on how to use their services.

Please contact your network operator to open your Internet account. To use the Web Browser, you must indicate your phone number via the **Own number** menu option (See page 60 for further details.).

To launch the browser in standby mode, press and hold down the  key or Camera setting menu key (  ) on the right side of the phone.

Once connected, the homepage is displayed. The content depends on the service provider.

You can access any website page by entering its URL address. To exit the browser at any time, press the  key. The phone will return to the standby mode.

### **Navigating with the WAP browser**



You can surf the Internet using either the phone keys or the WAP browser menu.

### **Using the phone keys**

When surfing the Internet, the phone keys function differently to phone mode.



## Service [Menu 8]

Key	Description
	Scrolls each line of the content area
	Returns to the previous page
	Selects options and confirms actions

### Using the WAP browser menu

There are various menu options available when surfing the Wireless Web.



#### Note

- The WAP browser menus may vary, depending on your browser version.

### Home [Menu 8-1-1]

Connect to a homepage. The homepage will be the site which is defined in the activated profile. It will be defined by the service provider if you have not defined it in the activated profile.

### Bookmarks [Menu 8-1-2]

This menu allows you to store the URL of favourite web pages for easy access at a later time. You can also create folders and organise the bookmarks in each folder.

To create a bookmark

1. Press the left soft key [Options].
2. Select **New bookmark** and press the OK key.
3. Enter the desired URL and title and press the OK key.



After creating bookmarks, the following options are available.

- **Connect:** Connects to the selected bookmark.
- **Edit:** You can edit the URL and/or the title of the selected bookmark.
- **New bookmark:** Select this to create a new bookmark.
- **New folder:** Select this to create a new folder.
- **Delete:** Deletes the selected bookmark.
- **Delete all:** Deletes all the bookmarks and folders.

Your phone may have some pre-installed bookmarks for sites not affiliated with LG. LG does not warrant or endorse these sites. If you choose to access them, you should use the same security or content precautions as you would with any site.

### Push messages [Menu 8-1-3]

#### • Push inbox

You can order Push messages from WAP service providers. Push messages are notifications of, for example, news headlines and they can contain a text message or the address of a WAP service. For availability and subscription, contact your WAP service provider. Service providers can update an existing Push message every time a new Push message is received. Messages can be updated even if you have moved them to another folder. When Push messages expire, they are deleted automatically.

- **Information:** Shows the information of received push messages.
- **Load:** Connects to a specific site using the information in the received push message.
- **Delete:** Deletes the selected push message.

#### • Receive

You can choose whether or not you wish to receive push messages.



## Service [Menu 8]

### Profiles [Menu 8-1-4]

For more information, consult your network operator.

Each profile has submenus as follows:

- **Activate:** Activates the selected profile.
- **Settings:** Use this to edit and change WAP settings for the selected profile.
- **Rename:** You can change the selected profile's name.
- **Delete:** Deletes the selected profile from the list.
- **Add new:** You can add a new profile



#### Note

- The changes using these options may affect the MMS function.

### Go to URL [Menu 8-1-5]

You can connect directly to the site you want. To do this, you need to enter a specific URL.

### Cache settings [Menu 8-1-6]

The information or services you have accessed are saved in the cache memory of the phone.

- **Clear cache**

Removes all context saved in cache.

- **Cache check**

Set a value whether a connection attempt is made through cache or not.



### **Security certificates [Menu 8-1-7]**

A list of the available certificates is shown.

### **Reset profiles [Menu 8-1-8]**

You can reset profiles to return to original settings.

### **WAP information [Menu 8-1-9]**

The WAP browser version is displayed.

### **SIM service [Menu 8-2]**

Your service provider can offer special application through SIM card, such as home banking, stock market, etc. If you are registered for one of these services, the service name will appear at the end of the main menu. With the SIM service menu, your phone is future-proof and will support additions to your service provider's service. For further information, contact your service provider.



## Settings [Menu 9]

Press the Menu key (  ) and select **Settings** using navigation keys.

### **Date & Time [Menu 9-1]**

This option lets you change the current time and date displayed.

The following options are available.

#### **Set date [Menu 9-1-1]**

Use this to enter the day, month and year. You can change the date format via the **Date format** menu option.

#### **Date format [Menu 9-1-2]**

YYYY/MM/DD (year/month/day)

DD/MM/YYYY (day/month/year)

MM/DD/YYYY (month/day/year)

#### **Set time [Menu 9-1-3]**

Use this to enter the current time. You can choose the time format via the **Time format** menu option.

#### **Time format [Menu 9-1-4]**

24 hours

12 hours

#### **Dual time [Menu 9-1-5]**

You can activate the phone to run dual time clocks. After selecting **On**, select the desired dual time zone.

#### **Beep every hour [Menu 9-1-6]**

You can set the phone to beep every hour by selecting **On**.



## Call settings [Menu 9-2]

To set the options related to calls.

### **Call divert [Menu 9-2-1]**

When this network service is activated, you can direct your incoming calls to another number, for example, to your voice mailbox number. For details, contact your network operator.

Select one of the divert options, for example, select **If busy** to divert voice calls when your number is busy or when you reject incoming calls.

The following options are available.

**All voice calls:** Diverts all voice calls unconditionally.

**If busy:** Diverts voice calls when the phone is in use.

**If no reply:** Diverts voice calls which you do not answer.

**If out of reach:** Diverts voice calls when the phone is switched off or out of coverage.

**All data calls:** Diverts to a number with a PC connection unconditionally.

**All fax calls:** Diverts to a number with a fax connection unconditionally.

Each option has the following menu:

- **Activate:** Activates the corresponding service.
  - **To voice mail:** Forwards to message centre. This function does not apply to **All data calls** and **All fax calls** menus.
  - **To other number:** Input the number for call diverting.
  - **Favourite number:** After entering up to 5 frequently used phone numbers, you can divert calls to them.





## Settings [Menu 9]

- **Cancel:** Cancels the selected call divert.
- **View status:** You can check the status of the service.

**Cancel all:** Cancels all call divert settings.

### Answer mode [Menu 9-2-2]

Select the desired mode to answer a call.

- **Flip open:** When the phone rings, you can answer a call simply by opening the folder.
- **Any key:** When the phone rings, you can answer a call by pressing any key except the  key and the right soft key ().
- **Only send key:** You can answer a call only by pressing the send key.

### Send my number [Menu 9-2-3]

This network service lets you decide whether your phone number is displayed (**On**) or hidden (**Off**) from the person you are calling.

Select **Set by network** to reset the phone to the setting that you have agreed upon with your service provider.

### Call waiting [Menu 9-2-4] (Network Service)

The network will notify you of a new incoming call while you have a call in progress. Select **Activate** to request the network to activate call waiting, **Cancel** to request the network to deactivate call waiting, or **View status**, to check if the function is active or not.



### Minute minder [Menu 9-2-5]

When set to On, the phone will beep every minute during an outgoing call to keep you informed of the length of the call.

### Voice dial [Menu 9-2-6]

You can make a phone call by speaking a voice tag that has been added to a contact card. Any spoken word(s) can be a voice tag. Before using voice-activated dialling, note that:

- Voice tags are not language dependent. They are dependent on the speaker's voice.
- Voice tags are sensitive to background noise. Record them and make calls in a quiet environment.
- When recording a voice tag or making a call by saying a voice tag, the loudspeaker is in use. Hold the phone at a short distance away from your mouth and face so that the proximity sensor does not turn the loudspeaker off.
- Very short names are not accepted. Use long enough names and avoid similar names for different numbers.
  - **Automatic:** Use this to enter voice-activated dialling mode whenever you open the folder.
  - **Manual:** Use this to enter voice-activated dialling mode by holding the star () key.



#### Note

- You must say the name exactly as you said when you recorded it. This may be difficult, for example, in a noisy environment or during an emergency, so you should not rely solely upon voice-activated dialling in all circumstances.



## Settings [Menu 9]

---

### Auto redial [Menu 9-2-7]

Select **On**, and your phone will make a maximum of five attempts to connect the call after an unsuccessful call attempt.

### Closed user group [Menu 9-2-8]

This is a network service that specifies the group of people who you can call and who can call you. For more information, contact your network operator or service provider. If a group index is specified, it is used for all outgoing calls. If no group index is specified, the network will use the preferential index.

(A specific index is stored in the network.)

- **Preset:** Select this to activate the previous CUG index.
- **On:** You can edit the CUG indexes and activate it.
- **Off:** Deactivates this function.

### Phone settings [Menu 9-3]

Many features of your phone can be customised to suit your preferences. All of these features are accessed via the **Phone settings** menu.

### Wallpaper [Menu 9-3-1]

Use this to set up the display on the internal/external LCD screen in standby mode.



### Backlight [Menu 9-3-2]

Use this to select whether or not the phone uses the backlight. A small increase in standby/talk time can be achieved by turning the backlight off.

### Menu colour [Menu 9-3-3]

Your phone provides you with 4 menu colour themes. Set the menu colour by scrolling and pressing the left soft key [Select].

### Greeting note [Menu 9-3-4]

To enter a greeting note, select **On**. And input a greeting note using the keypad. The greeting note is displayed in standby mode.

### Languages [Menu 9-3-5]

You can select the display language. When the language option is set to **Automatic**, the language is automatically selected according to the language of the SIM card used. English will be set if the language on the SIM card is not supported by the phone.

### Network name [Menu 9-3-6]

Select whether to display the network name when the phone is turned on/off.



## Settings [Menu 9]

### Security settings [Menu 9-4]

Various passwords are used to protect certain features of your phone. Refer to page 26-27 for the various passwords.

#### PIN code request [Menu 9-4-1]

When the **PIN code request** feature is enabled, you must enter your PIN each time you switch the phone on. Consequently, any person who does not have your PIN cannot use your phone without your approval.



#### Note

- Before disabling the **PIN code request** feature, you must enter your PIN.

The following options are available:

- **Enable:** You must enter the PIN each time the phone is switched on.
- **Disable:** The phone connects directly to the network when you switch it on.

#### Phone lock [Menu 9-4-2]

You can lock your phone. Select the desired phone lock option. To change the phone lock option, you are asked to enter the security code.

- ▶ To unlock the phone, press the right soft key and enter the security code.



### Call barring service [Menu 9-4-3] (Network dependent)

Call barring lets you restrict the making and receiving of calls with your phone. For this function, you need the barring password, which you can obtain from your service provider.

The following options are available:

- **All outgoing:** No call can be made.
- **Outgoing international:** International calls cannot be made.
- **Outgoing international except home country:** When abroad, calls can be made only to numbers within the current country and to your home country, the country where your home network provider is located.
- **All incoming:** No call can be received.
- **Incoming when abroad:** Calls cannot be received when you are using your phone outside your home service area.
- **Cancel all barrings:** All call barring settings are deactivated; calls can be made and received normally.
- **Change password:** Use this to set and change the call barring password obtained from your service provider using this option. You must enter the current password before you can specify a new one. Once you have entered a new password, you are asked to confirm it by entering it again.



#### Note

- To use **Call barring service**, you must input the network password. When calls are barred, calls may be possible to certain emergency numbers on some networks.



## Settings [Menu 9]

### Fixed dial number (FDN) [Menu 9-4-4] (SIM dependent)

Use this to restrict your outgoing calls to selected phone numbers, if this function is supported by your SIM card. The PIN2 code is required.

When FDN is activated, if you try to dial a number not included in the FDN list, the message “Check FDN” will appear.

The following options are available:

- **Enable:** Use this to only call phone numbers saved in the phonebook. You must enter your PIN2 code.
- **Disable:** Allows you to call any number.
- **Number list:** Use this to view the numbers saved as fixed dial numbers.



#### Note

- Not all SIM cards have a PIN2. If your SIM card does not, this menu option is not displayed.

### Change codes [Menu 9-4-5]

The **Change codes** feature lets you change your current password to a new one. You must enter the current password before you can specify a new one.

Use this to change the access codes: **Security code**, **PIN1 code**, **PIN2 code**



#### Note

- PIN: Personal Identification Number.



## **Network settings [Menu 9-5]**

The **Network settings** feature enables you to indicate whether the network used when roaming (outside your home area) is selected: Automatic, Manual, Preferred.



### **Note**

- You can select a network other than your home network only if it has a valid roaming agreement with your home network.

## **GPRS settings [Menu 9-6]**

GPRS (General Packet Radio Service) is a technology that allows mobile phones to be used for sending and receiving data over the mobile network. GPRS is a data bearer that enables wireless access to data network such as the Internet.

Before you can use GPRS technology:

- You need to subscribe to the GPRS service. For availability and subscription to GPRS service, contact your network operator or service provider.
- You need to save the GPRS settings for the applications used over GPRS.

## **Attach [Menu 9-6-1]**

If you select **Power on** and you are in a network that supports GPRS, the phone registers to the GPRS network and sending short messages will be done via GPRS. Also, starting an active packet data connection, for example, to send and receive e-mail, is quicker. If you select **When needed**, the phone will use a GPRS connection only if you start an application or action that needs it. The GPRS connection is closed after it is no longer required by any application.



## Settings [Menu 9]



### Note

- If there is no GPRS coverage and you have chosen Automatic, the phone will periodically try to establish a connection.

### External device [Menu 9-6-2]

When you use Internet via GPRS by using external device, you can set the following six profiles: **Rename**, **APN**, **IP address**, **DNS**, **User ID**, and **Password**.

### Factory reset [Menu 9-7]

You can reset your phone to its default configuration. To do so, proceed, as follows.

1. Select the **Factory reset** menu option.
2. Enter the 4-digit security code.



### Note

- The security code is preset to 0000. To change this, refer to page 106.





Please check to see if any problem which you may have with your phone is described here before taking it for service or calling a service engineer.

**Q** How do I view the list of outgoing calls, incoming calls and missed calls?

**A** Press .

**Q** How do I clear all call history?

**A** Press the left soft key and then   .

**Q** How do I view all numbers saved in the memory?

**A** Press the right soft key and then .

**Q**  does not disappear from the screen.

**A** Check whether you are in a service area. If you continue to see , turn off the power and wait for approximately 2 minutes before turning it back on. If there is no change, relocate to another area and check again.

**Q** Connection is poor or is not audible in certain areas.

**A** In certain areas, signal strength can vary dramatically. Try moving to a different location. Heavy network traffic may affect the ability to connect, or the stability of the call.



## Q&A

---

- Q** Connection is poor even when established.
- A** In certain areas, signal strength can vary dramatically.  
Try moving to a different location. Heavy network traffic may affect the ability to connect, or the stability of the call.
- Q** LCD does not turn on.
- A** Remove and replace the battery and turn on the power. If the phone still does not turn on, charge the battery and try again.
- Q** An echo can be heard during connection with a certain telephone in a certain area.
- A** It is called 'Echo Phenomenon'. It occurs if the volume is too high or caused by special properties (semi electronic telephone exchange) of the machine on the other end.
- Q** The phone gets warm.
- A** During long calls, or if camera/games/Internet are used for a long time, the phone may become hot. This is perfectly normal and has no effect upon the life of the product or performance.
- Q** Standby duration of the phone gradually becomes shorter.
- A** Batteries have a limited life. When the battery lasts for half its original time, it requires replacement. Only use authorised replacement parts.
- Q** Usage time of battery becomes shorter.
- A** If the battery time is short, it may be due to the user environment, or large volume of calls, or weak signals.



- Q** No number is dialled when you recall a phonebook entry.
- A** Check that the numbers have been saved correctly, by using the phonebook Search feature. Resave them, if necessary.
- Q** You cannot be contacted.
- A** Is your phone switched on (  pressed for more than three seconds)? Are you accessing the right cellular network? Have you set an incoming call barring option?
- Q** I cannot find the lock, PIN, or PUK code, or password?
- A** The default lock code is **'0000'**. If you forget or lose the lock code, contact your phone dealer. If you forget or lose a PIN or PUK code, or if you have not received such a code, contact your network service provider.



## Accessories

There are a variety of accessories available for your mobile phone. You can select these according to your personal communication requirements. Consult your local dealer for availability.



### Supplied adapter

This adapter lets you charge the while at home or in the office.



### Battery

Standard battery is available.



### Stereo headset

Allows hands-free operation. Includes earpiece and microphone.

### Data cable kit

Connects your phone to a PC.

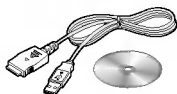

### USB cable

- ▶ To download the MP3 files to the phone.
- ▶ To upload the pictures/movies taken on the phone to the PC.



### Serial cable

- ▶ To download the ring tones, wallpaper or Java games.
- ▶ To manage the address book, scheduler, and message box on the PC.



### Note

- Always use genuine LG accessories. Failure to do this may invalidate your warranty.
- Accessories may be different in different regions: please check with our regional service company or agent for further enquiries.

## Technical data



### General

---

Product name : T5100

System : GSM 900 / DCS 1800

### Ambient Temperatures

---

Max : +55°C

Min : -10°C

# Declaration of Conformity



LG Electronics

This model complies with the essential requirements of Article 3 of the R&TTE 1999/5/EC Directive, if used for its intended use.

1. Health (Article 3.1.a of the R&TTE Directive)
2. Safety (Article 3.1.a of the R&TTE Directive)
3. Electromagnetic compatibility (Article 3.1.b of the R&TTE Directive)
4. Efficient use of the radio frequency spectrum (Article 3.2 of the R&TTE Directive)

I hereby declare under our sole responsibility that the product mentioned above to which this declaration relates complies with the above mentioned articles of the directive.

If available, write the contact person(s)

**Mr. Jin Seog, Kim**  
LG Amsterdam Branch Office  
Capronilaan 6, 1119 NR Schiphol-rijik,  
The Netherlands  
(Tel.) +31-20-655 7774

**Mr. Ji Jong, Jeon**  
LG Electronics Inc. GSM Division  
Emerald BD, 1042 Hogye-Dong, Dongan-Gu  
Anyang-city, Kyuengki-Do  
431-080, Korea

# CE 0700

**Memo**





## Memo

---