



## **MINI HI-FI Sistem**

### **PRIRUČNIK ZA KORISNIKE**

**MODELI : LM-M1040A/D/X**

**LM-M540A/D/X**

**LM-M340A/D/X**

**Molimo vas da prije početka korištenja uređaja pažljivo proučite ovaj priručnik.**



**Zadržite ga i za buduće potrebe.**

**Dizajn i neke posebnosti podložni su promjenama bez obavijesti o poboljšanju.**

**MP3**  
CD-R/RW

**COMPACT**  
**disc**  
DIGITAL AUDIO

## Upozorenja

	<b>Upozorenja</b> OPASNOST OD STRUJNOG UDARA – NEMOJTE OTVARATI !	
UPOZORENJE: DA BI SMANJILI OPASNOST OD STRUJNOG UDARA, NEMOJTE SKIDATI STRAŽNJI POKLOPAC. UNUTAR UREĐAJA NEMA DIJELOVA KOJE BI KORISNIK UPOTRIJEBIO. ZA OPRAVAK OBRAĆAJTE SE NA STRUČNO OSOBLJE.		

### Objašnjenje grafičkih simbola:



Strijela munje u jednako straničnom trokutu namijenjena je upozoriti korisnika da unutar uređaja postoji neizolirani opasni napon koji može biti dovoljne jačine da bi predstavljao za osobe opasnost od strujnog udara.



Uskličnik u jednako straničnom trokutu namijenjen je upozoriti korisnika da postoje važne radne upute (upute za korištenje) u prapratnoj literaturi uređaja.

### UPOZORENJE

DA BI SMANJILI OPASNOST OD POŽARA ODNOSNO OD STRUJNOG UDARA, NEMOJTE IZLAGATI UREĐAJ KIŠI ILI VLAZI.

Da bi izbjegli strujni udar, nemojte otvarati kućište uređaja. Obraćajte se za popravak samo na stručno osoblje.

**Ured se ne sme izlagati kapanju ili prskanju i predmete pune sa vodom , kao na primer vaze, ne treba držati na uredu.**

### Upozorenje:

Nemojte instalirati ovaj ured na neudobnim mjestima kao što je vitrina za knjige ili na sličnom uredu.

### PAŽNJA

Upotreba komandi ili podešavanja ili izvođenje drugačijih procedura od onih koji su dati u navodilu mogu prouzrokovati opasno oblaganje radio aktivnim valima.

Laserski komponenti u ovom uredu su sposobni emitovati radijaciju veću od limita za Klasu 1.

**CAUTION: INVISIBLE LASER RADIATION WHEN OPEN AND INTERLOCKS DEFEATED. AVOID EXPOSURE TO BEAM.**

**VARNING: OSYNLIG LASERSTRÅLNING NÄR DENNA DEL ÄR ÖPPNAD STRÅLEN ÄR FARLIG.**

**Attention: Quand l'appareil est ouvert, ne pas s'exposer aux radiations invisibles du faisceau laser.**

Ova naljepnica je postavljena unutar uređaja:

<b>CLASS 1</b>	<b>LASER PRODUCT</b>
<b>KLASSE 1</b>	<b>LASER PRODUKT</b>
<b>LUOKAN 1</b>	<b>LASER LAITE</b>
<b>KLASS 1</b>	<b>LASER APPARAT</b>
<b>CLASSE 1</b>	<b>PRODUIT LASER</b>

Ovaj uređaj za reprodukciju CD-a je klasificiran kao LASERSKI proizvod KLASA 1.

CLASS 1 LASER PRODUCT (LASERSKI PROIZVOD KLASA 1) oznaka je postavljena na vanjskoj strani ureda.



Ovaj uređaj je proizveden prema direktivama EEC DIRECTIVE 89/336/EEC, 93/68/EEC i 73/23/EEC, koji se odnose na propise za radijske interferencije.

## Sadržaj

### UVOD

Upozorenja .....	2
Sadržaj .....	3
Prije uporabe .....	4
Upozorenja o mjerama opreza .....	4
Obavijesti o diskovima .....	4
Obavijesti o daljinskom upravljaču .....	4
Napomene o kasetama .....	4
Prednja strana/Stražnja strana .....	5
Daljinsko upravljanje .....	6
Zaslon .....	7
Priključenje .....	8
Priključenje sustava zvučnika .....	8
Priključenje vanjske antene .....	8

### PRIJE UPORABE

Ugadanja zvuka .....	9-11
Ugadanje voltaže (OPCIJSKI) .....	9
Podešavanje sata .....	9
Ugadanje glasnoće zvuka .....	9
Ugadanje kvalitete zvuka .....	9
Funkcija SLEEP .....	9
Isključivanje zvuka (funkcija "MUTE") .....	10
Zvučno okruženje (funkcija "SURROUND") .....	10
XDSS ("Extreme Dynamic Sound System") .....	10
MODUS DISPLAY-A .....	10
ZAMRAČIVANJE .....	10
DEMO .....	10
Orijentacijski akustički optimizator (OAO -Orientation Acoustic Optimizer) .....	10
Funkcija TIMER .....	11
Pomoćne funkcije .....	11
RDS Funkcija - OPCIJSKI .....	12
O funkciji RDS .....	12
Pretraživanje programa (PTY) .....	12

### UPORABA

Ugadanje radio-postaja .....	13
Slušanje radija .....	13
Reprodukcija kasete .....	14
Osnovno reproduciranje .....	14
Da stopirate reproduciranje .....	14
Poništavanje brojača kasete .....	14
Puštanje tijekom brzog premotavanja naprijed ili natrag .....	14
Dubliranje (Presnimavanje) .....	14
Snimanje .....	14
Osnovno podešavanje .....	14
Snimanje sa Radija, CD-a, ili Vanjskog izvora .....	14
Sinkronizirano snimanje s CD-a na kasetu .....	14
CD Reproduciranje .....	15-16
Osnovno reproduciranje .....	15
Da pauzirate reproduciranje .....	15
Da stopirate reproduciranje .....	15
Da preskočite stazu .....	15
Pretraživanje snimke .....	15
Da odete na sledeći disk .....	15
Da direktno odaberete disk .....	15
Da zamenite diskove za vrijeme reproduciranja .....	15
Provjeravanje informacija MP3 datoteke .....	15
Da Ponovite Reproduciranje .....	16
Perprodukcija snimki nasumičnim odabirom .....	16
Programirana reprodukcija .....	16

### PREPORUKE

Rješavanje problema .....	17
Dodatne informacije .....	17
Posebnosti	

#### O simbolima u uputama

 Označava opasnost koja bi mogla prouzročiti štetu na uređaju ili drugu materijalnu štetu.

 Označava posebne funkcije ovog uređaja.

 Označava savjete i upute koje olakšavaju zadatak.

## Prije uporabe

### Upozorenja o mjerama opreza

#### Rukovanje uređajem

##### Transportiranje uređaja

Možete koristiti originalnu kutiju i materijal za pakiranje. Za maksimalnu zaštitu ponovno spakirajte uređaj onako kako je originalno bio zapakiran u tvornici.

##### Za očuvanje površine čistom

Blizu uređaja nemojte ostavljati lako hlapljive tekućine, poput insekticida u spreju. Nemojte na duže vremena u dodiru s uređajem ostavljati gumene ili plastične predmete. Oni na uređaju mogu ostaviti otiske.

#### Čišćenje uređaja

##### Za čišćenje vanjskog dijela uređaja

Koristite meku i suhu krpu. Ako su površine izrazito prljave, koristite meku krpu malo namočenu u blagu otopinu detergenta. Nemojte koristiti jaka otapala, poput alkohola, benzina ili razrjeđivača jer oni mogu oštetiti površinu uređaja.

### Obavijesti o diskovima

#### Rukovanje diskovima

Ne dirajte stranu diska koja služi za reprodukciju. Držite disk za rubove tako da na površini ne ostanu otisci prstiju. Na disk ne lijepite papir ili ljepljivu traku.



#### Čuvanje diskova

Nakon reprodukcije čuvajte disk u njegovoj kutiji. Nemojte disk izlagati izravnom suncu ili izvorima topline, niti ih ostavljati u parkiranoj automobilu izloženoj izravnom suncu jer unutar se unutar vozila temperatura može značajno povisiti.

#### Čišćenje diskova

Otisci prstiju i prašina na disku mogu prouzročiti lošu kvalitetu slike i zvuka. Prije reprodukcije disk očistite čistom krpom. Disk brišite od sredine prema vanjskom dijelu.

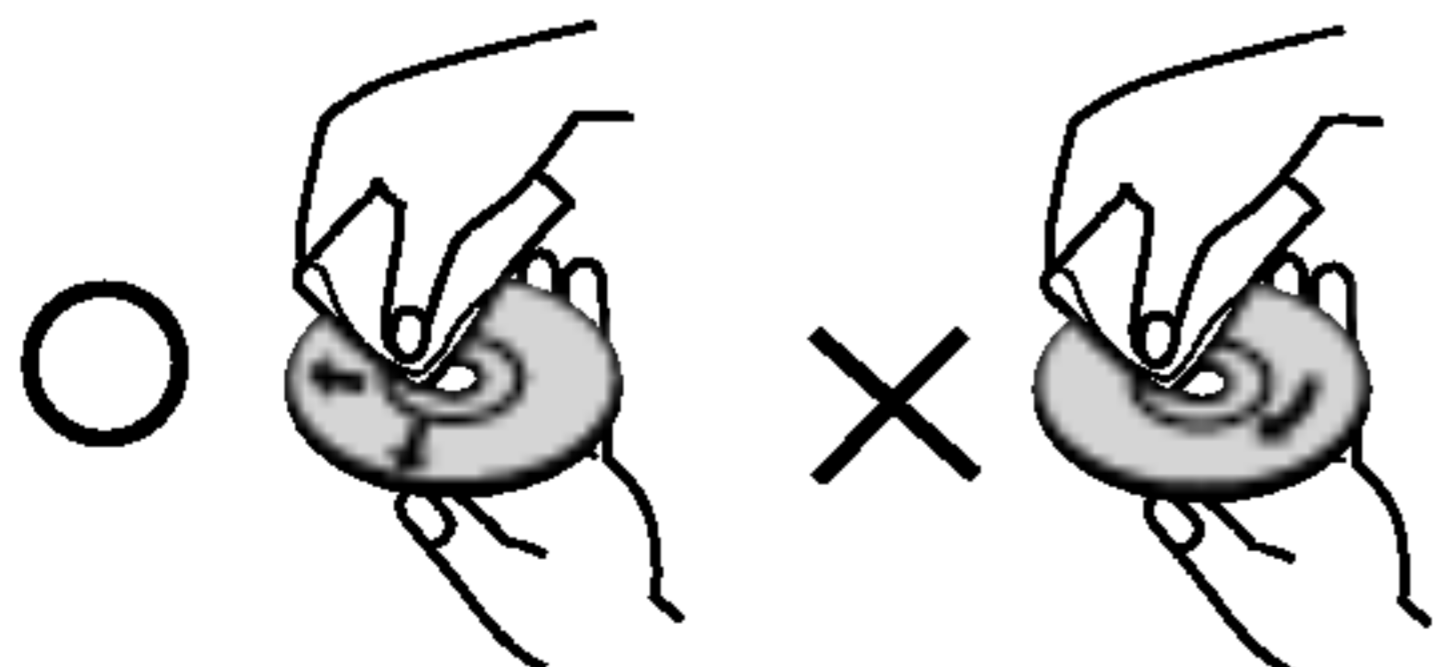

Nemojte koristiti jaka otapala poput alkohola, benzina, razrjeđivača, sredstava za čišćenje ili antistatičnog spreja namijenjenog analognim pločama.



### Obavijesti o daljinskom upravljaču

#### Raspon funkcioniranja daljinskog upravljača

Daljinski upravljač usmjerite prema senzoru i pritisćite tipke.

- **Udaljenost:** Oko 7 m od prednjeg dijela senzora daljinskog upravljača.
- **Kut:** Oko 30° u svakom smjeru od prednjeg dijela senzora daljinskog upravljača.

#### Umetanje baterija u daljinski upravljač

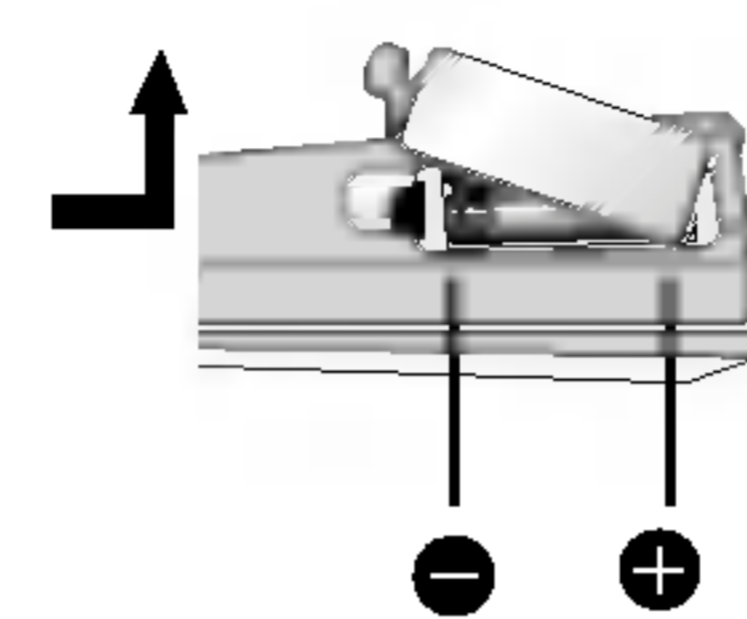

Skinite poklopac sa stražnje strane daljinskog upravljača, u  $\oplus$  i  $\ominus$  umetnite dvije R03 (veličina AAA) baterije u ispravnom smjeru.



#### Oprez

Nemojte miješati stare i nove baterije. Nikad ne koristite različite vrste baterija (standardne, alkalne itd.).

### Napomene o kasetama

#### Sprječavanje presnimavanja

Slučajno brisanje snimke i presnimavanje može se spriječiti pomicanjem pločice na kaseti.

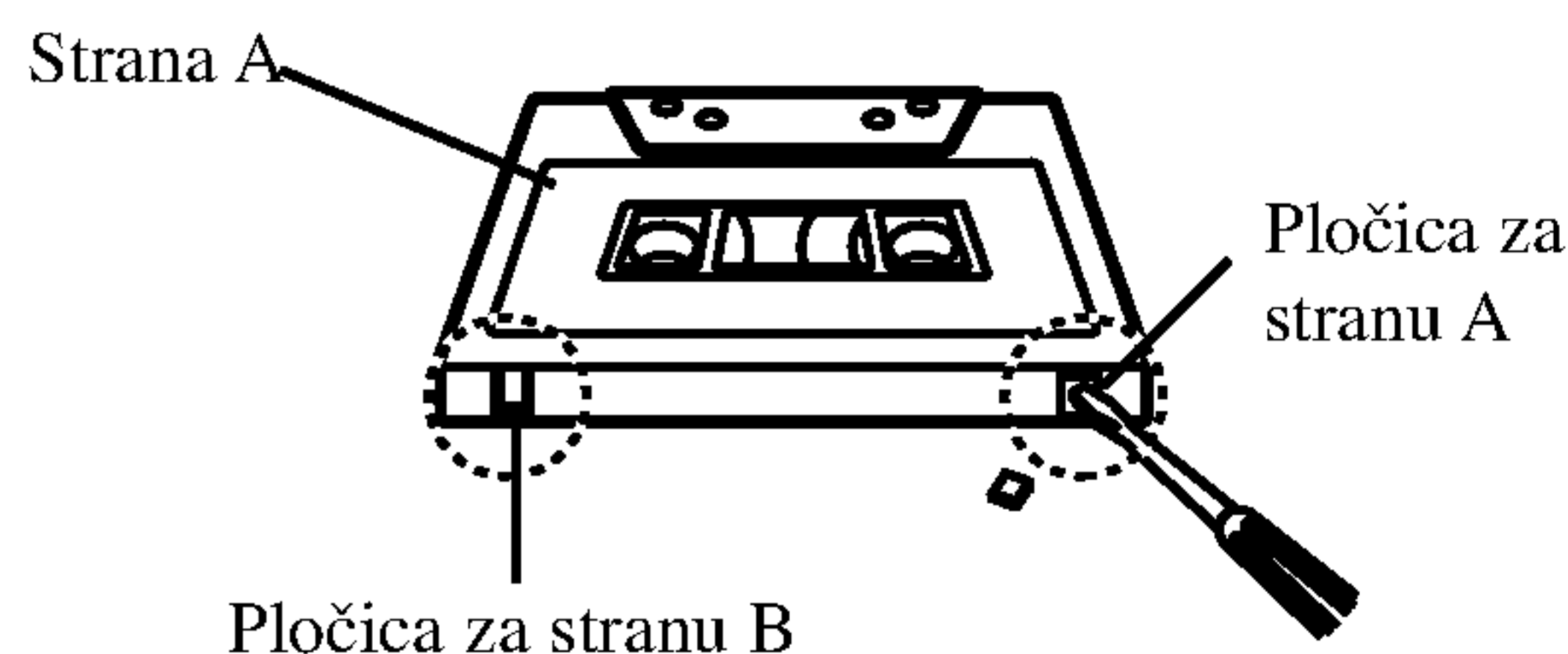

Za ponovno snimanje i presnimavanje, rupu na mjestu pločice zalijepite ljepljivom trakom.

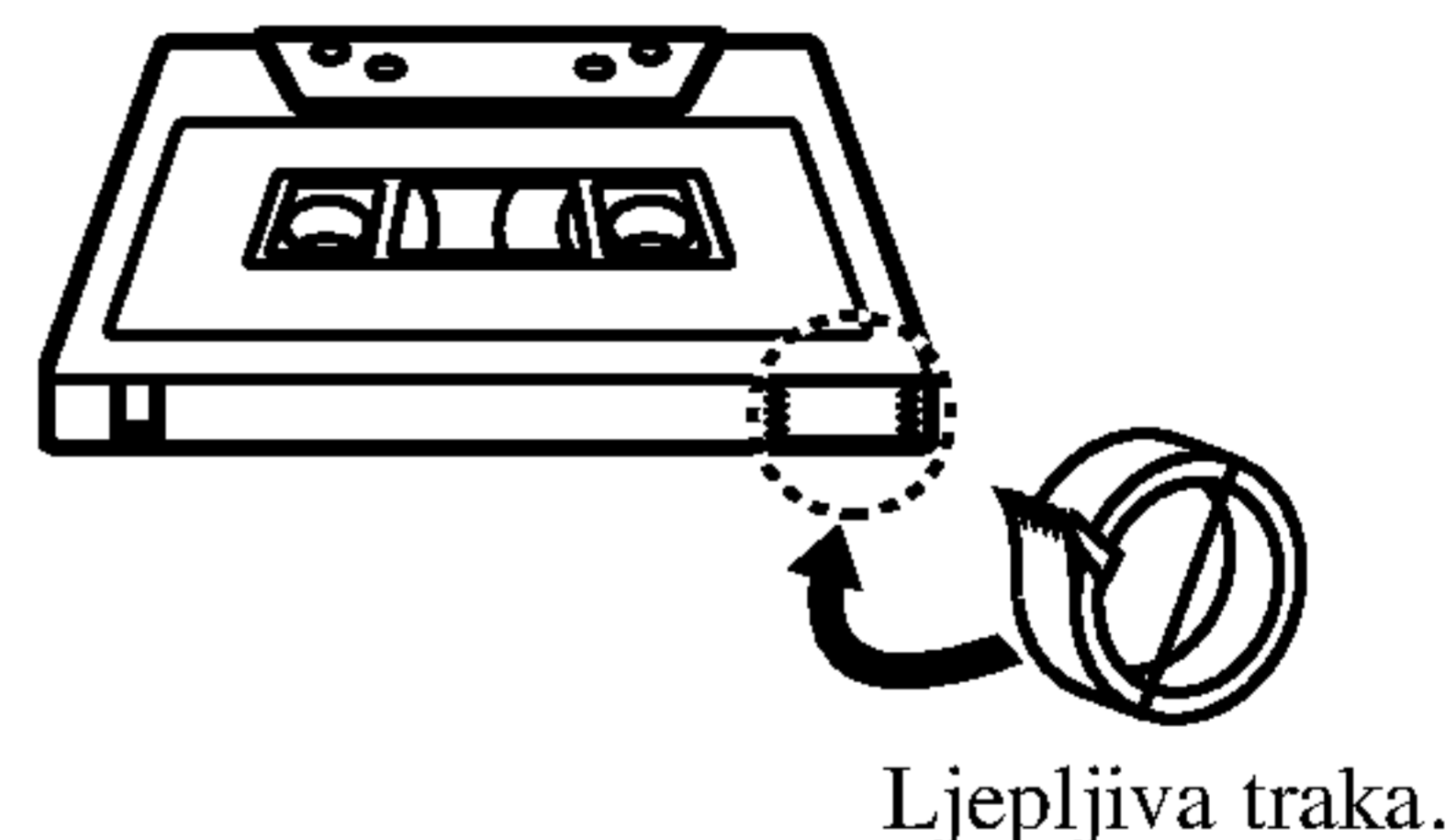

## Prednja strana/Stražnja strana

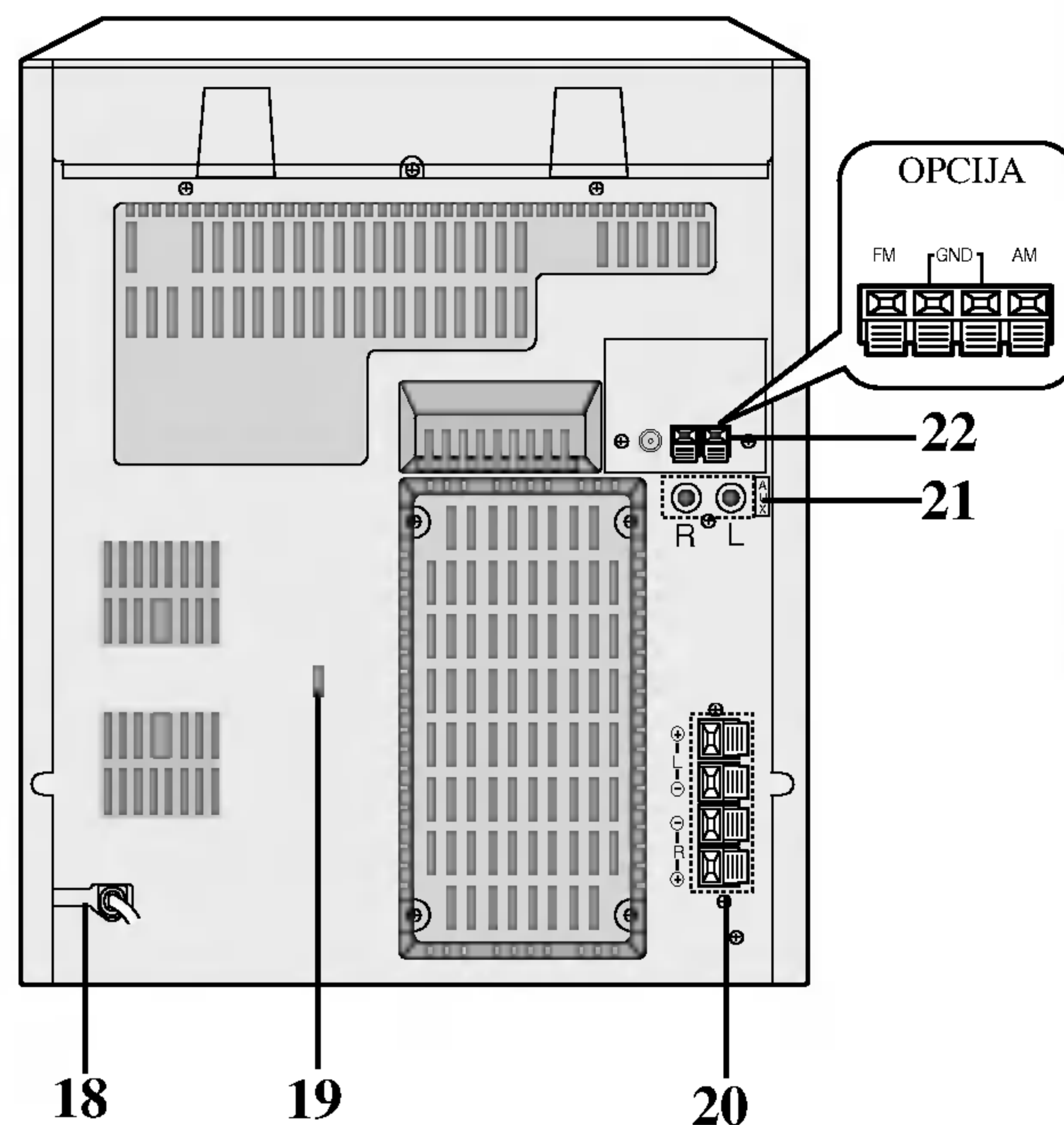
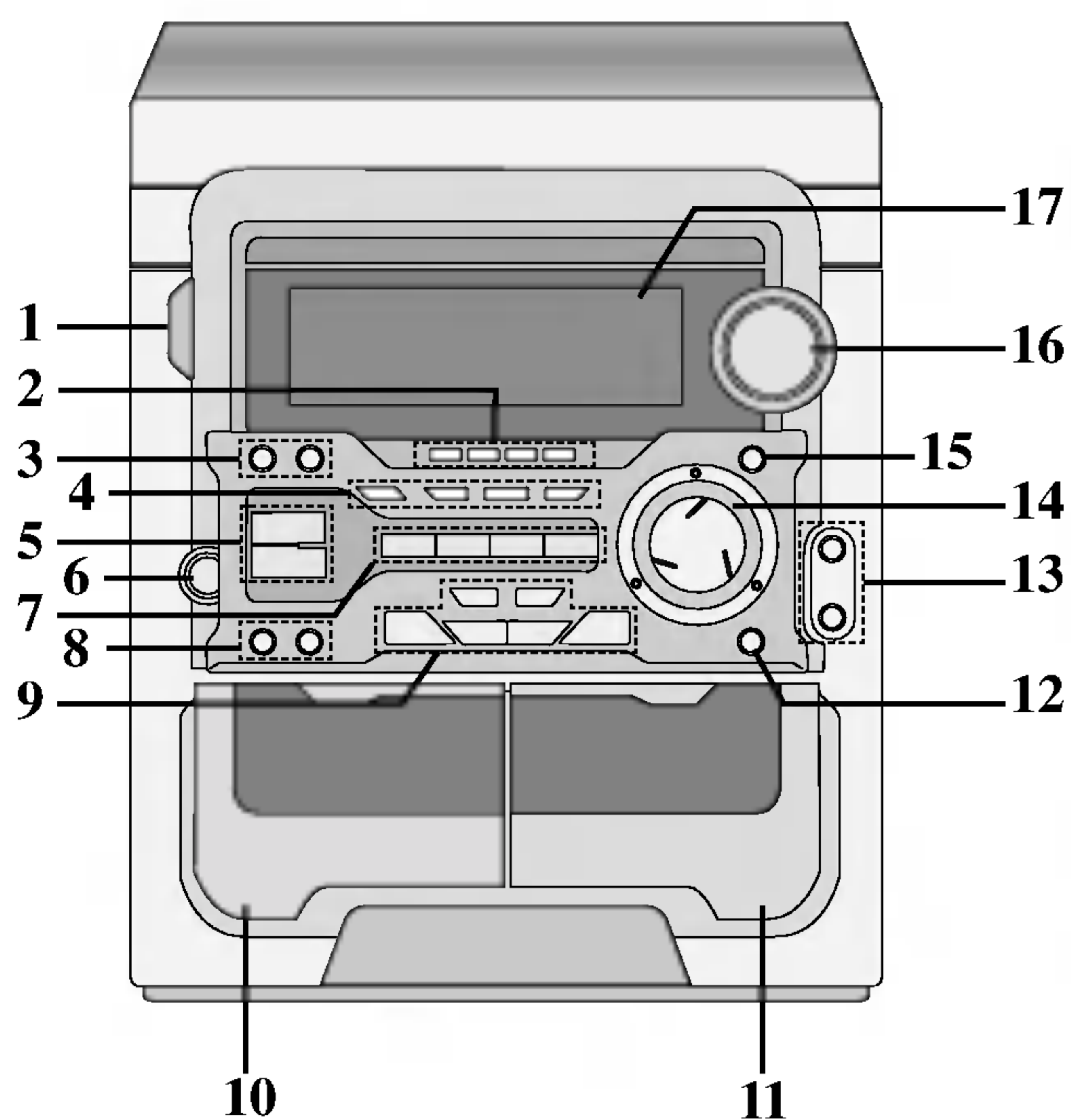

UVOD

1. Tipka za Uključivanje (⏻ STANDBY/ON)
2. • Tipka za izravno sviranje disc-a (DISC 1, DISC 2, DISC 3)
  - Tipka za preskakanje DISC-a (DISC SKIP)
3. • Tipka za Sat (CLOCK)
  - Tipka za Mjerač vremena (TIMER)
4. • Tipka za modus Puštanja PLAY(PLAY MODE) : OPCIJA
  - DEMO tipka : LM-M1040 (Pritisnite tipku **DEMO** dok je uređaj isključen kako bi se funkcija prikazala u prozorčiću display-a. Za poništavanje funkcije, pritisnite tipku **POWER** ili ponovno tipku **DEMO**.)
    - Tipka za SURROUND(SURR.) Sistem
    - Tipka za funkciju XDSS
    - Tipka za OAO
5. • Tipka za MODE/RIF/NOR-DUBB.
  - Tipka za CD SYNC./HI-DUBB.
6. Utičnica za slušalice (PHONES) - Ø6.3mm
7. • Tipka za ugađanje (TUNER)
  - Tipka za CD/MP3
  - Tipka za kasetu (TAPE)
  - Tipka AUX
8. • Tipka za Programe/Memoriju (PROG./MEMO.)
  - Tipka za Ponovno postavljanje brojača (COUNT.RESET)
    - Tipka za Zaustavljanje CD-a (CD ■)/Postavljanje(SET)
    - RDS tipka: OPCIJA
9. • Tipka za zaustavljanje (■ STOP/CLEAR)
  - SNIMANJA/PAUZE SNIMANJA (● REC/||) tipka
  - Tipka za ponovno postavljanje (PRESET) UP/DOWN
  - Tipka za puštanje PLAY (▶)
  - Tipka za puštanje unatrag (◀) : OPCIJA
  - Tipka za ugađanje (TUNING)
  - Tipka za preskakanje/pretraživanje CD-a (CD SKIP/SEARCH) (◀◀◀ / ▶▶▶)
  - Tipka za brzo premotavanje naprijed / nazad (TAPE REWIND/FAST FORWARD) (◀◀◀ / ▶▶▶)
10. Tipka za Umetanje/Vađenje kasete, Glava 1, (▲ PUSH EJECT)
11. Tipka za Umetanje/Vađenje kasete, Glava 2, (▲ PUSH EJECT)
12. Tipka za Izjednačavanje (EQ)
13. • Utičnica za Mikrofon (MIC) - Ø6.3mm : OPCIJA
  - Kotačić za glasnoću Mikrofona (MIC VOL.) : OPCIJA
14. Višenamjenska tipka (MULTI JOG.)
15. Tipka za otvaranje/zatvaranje CD-a (▲ OPEN/CLOSE)
16. Kotačić za Kontrolu Glasnoće
17. DISPLAY prozorčić
18. Napojni kabel
19. Prekidač za odabiranje napona: OPCIJA
20. Terminal zvučnika
21. Izlazne utičnice
22. Antenski terminal

## Daljinsko upravljanje

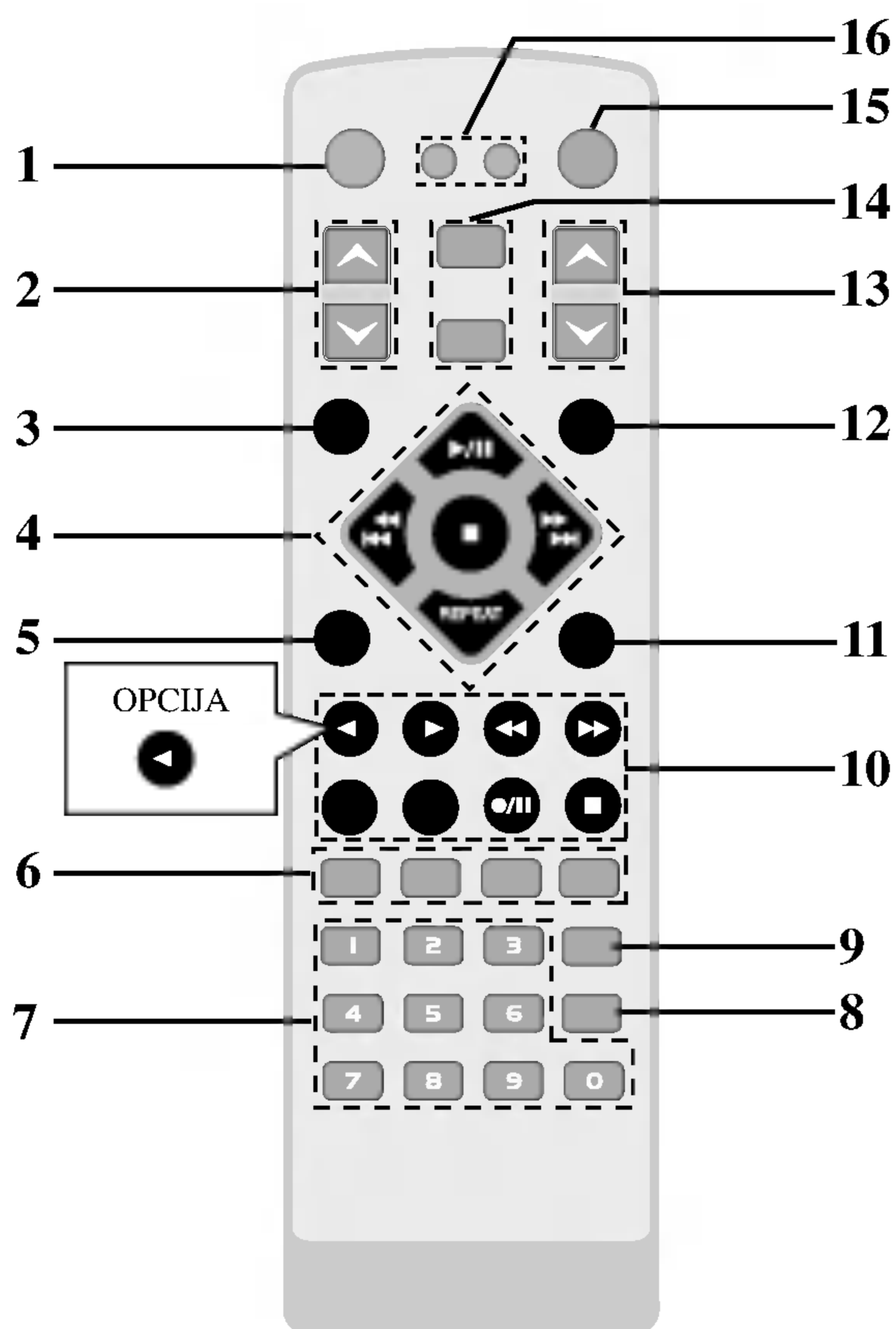

1. UKLJUČIVANJE/ISKLJUČIVANJE (POWER) tipka
2. PREMEŠTANJE (▼/▲) tipka
3. Tipka za sat CLOCK
4. CD FUNKCIJA tipke
  - REPRODUCIRANJE/PAUZA (▶/||) tipka
  - CD STOP (■) tipka
  - CD PRESKOČI/TRAŽI (⏮ ⏪ / ⏩ ⏭) tipka
  - PONOVI (REPEAT) tipka
5. PRESKOČI DISK (D. SKIP) tipka
6. SMENA UZORKA EKVILAJZERA
  - Tipka za EQ PATT.
  - Tipka za XDSS
  - Tipka za SURROUND(SURR.) Sistem
  - Tipka za OAO
7. Tipke s BROJEVIMA
8. Tipka za display MP3 informacija (MP3 Info)
9. Tipka za nasumični odabir (RANDOM)

10. KAZETNE FUNKCIJE tipke
  - SNIMANJA/PAUZE SNIMANJA (●/||) tipka
  - REPRODUCIRANJA NAPRED (▶) tipka
  - REPRODUCIRANJA UNATRAG (◀) tipka: OPCIJA
  - KAZETA STOP tipka (■)
  - PREMOTAVANJE NAPRED (▶▶) tipka
  - PREMOTAVANJE NATRAG (◀◀) tipka
  - KAZETA - 1 / 2 ODABIRANJE tipka
11. PROGRAMIRANJE (PROGRAM) tipka
12. SPAVANJE (SLEEP) tipka
13. KONTROLA GLASNOĆE (▼/▲) tipke
14. • VANJSKI IZVOR ZVUKA (AUX) tipka
  - TUNER/DULJINA VALOVA, (TUNER/BAND) tipka
15. MUK (MUTE) tipka
16. • Tipka za modus DISP : LM-M1040
  - Tipka za zatamnjanje (DIMMER)

# Zaslon

## -LM-M1040

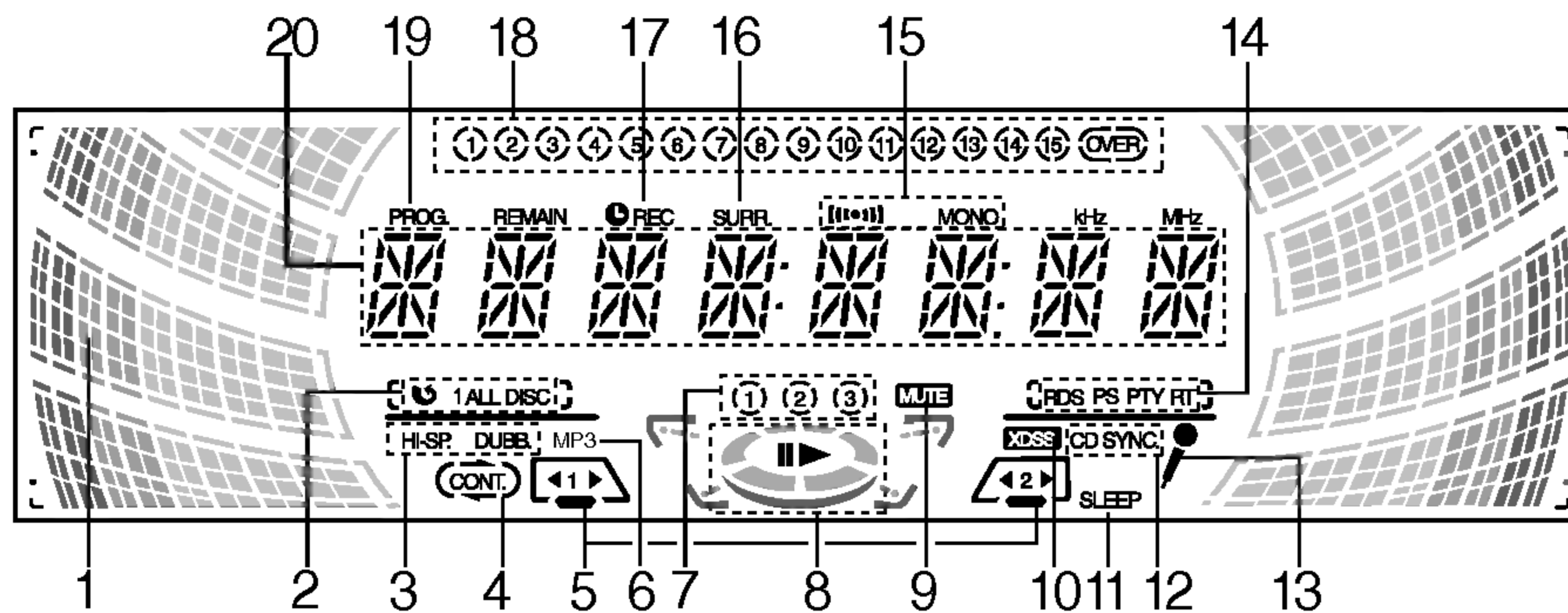

- |   |  |
|---|--|
| 1. Indikator za mjerenje razine (LEVEL METER)   | 11. Indikator za gašenje SLEEP   |
| 2. Indikatori ponavljanja CD-a CD REPEAT  | 12. Indikator za sinhronizirano snimanje CD-a  |
| 3. Indikatori brzine snimanja DUBBING SPEED   | 13. Indikator mikrofona: OPCIJA  |
| 4. Indikator modusa puštanja PLAY MODE: OPCIJA  | 14. Indikatori za RDS: OPCIJA  |
| 5. • Indikatori platforme kazete CASSETE DECK<br>• Indikatori za smjer reprodukcije kasete : OPCIJA | 15. Indikatori primanja FM STEREO  |
| 6. Indikatori MP3   | 16. Indikator za SURROUND  |
| 7. Indikatori broja diska   | 17. • Indikator za TIMER<br>• Indikator za snimanje/zaustavljanje snimanja (RECORD/RECORD PAUSE) |
| 8. Indikatori puštanja/pauze PLAY/PAUSE   | 18. Indikatori snimki  |
| 9. Indikator za isključenje tona MUTE   | 19. Indikator programa   |
| 10. Indikator XDSS  | 20. Indikator za funkcije (FUNCTION)   |

## -LM-M540/340

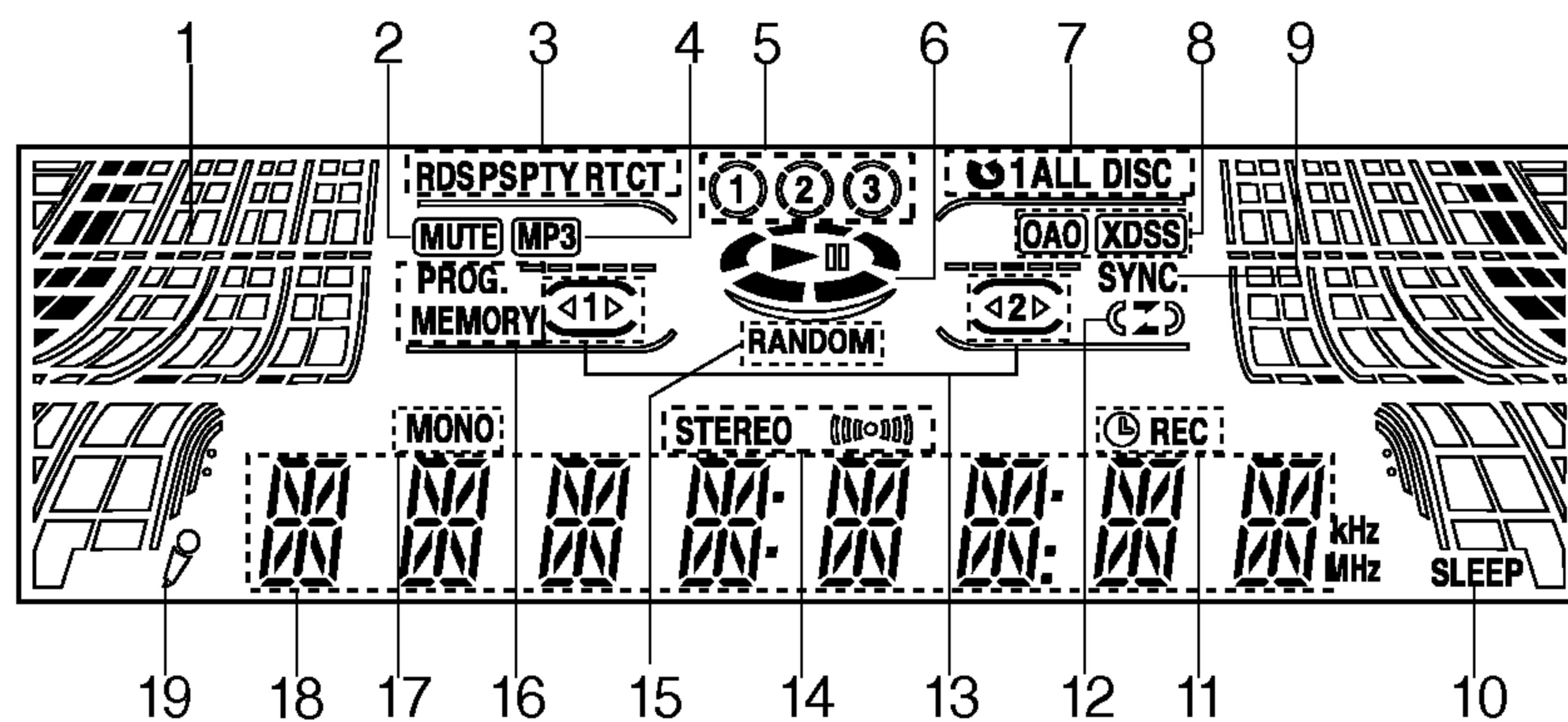

- |  |  |
|--|--|
| 1. Indikator za mjerenje razine (LEVEL METER)  | 12. Indikator modusa puštanja PLAY MODE: OPCIJA  |
| 2. Indikator za isključenje tona MUTE  | 13. • Indikatori platforme kazete CASSETE DECK<br>• Indikatori za smjer reprodukcije kasete : OPCIJA |
| 3. Indikatori za RDS: OPCIJA   | 14. Indikatori primanja FM STEREO  |
| 4. Indikatori MP3  | 15. Indikator za RAMDOM  |
| 5. Indikatori broja diska  | 16. • Indikator programa<br>• Indikator za memoriju (MEMORY)   |
| 6. Indikatori puštanja/pauze PLAY/PAUSE  | 17. Indikator za FM MONO RECEIVING   |
| 7. Indikatori ponavljanja CD-a CD REPEAT   | 18. Indikator za funkcije (FUNCTION)   |
| 8. • Indikator XDSS<br>• Indikator za OAO  | 19. Indikator mikrofona: OPCIJA  |
| 9. Indikator za sinhronizirano snimanje CD-a   |  |
| 10. Indikator za gašenje SLEEP   |  |
| 11. • Indikator za TIMER<br>• Indikator za snimanje/zaustavljanje snimanja (RECORD/RECORD PAUSE) |  |

## Priključenje

### Priključenje sustava zvučnika

Spojite žice zvučnika na terminale zvučnika.

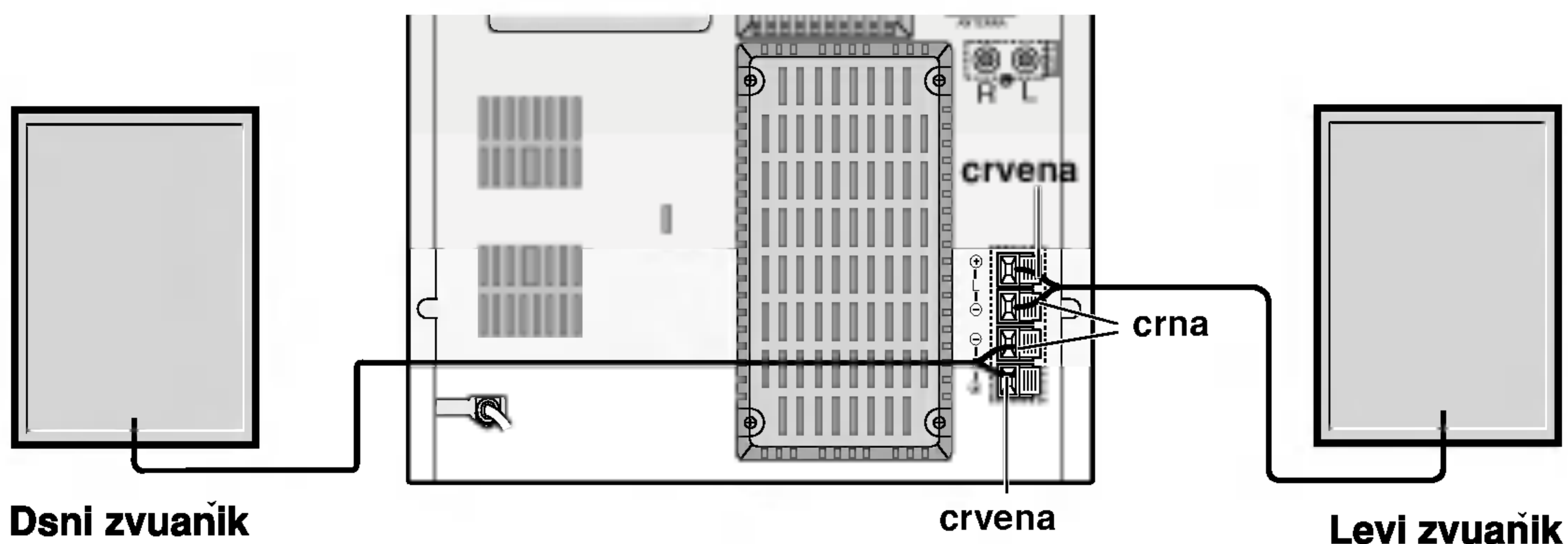

#### **N** Napomena

- Uverite se u pravilno povezivanje + sa + i - sa -. U slučaju da je polaritet nepravilno povezan zvuk će biti loš i niske kvalitete.
- Ako koristite prednje zvučnike sa niskim maksimumom ulazne moći podesite jačinu pažljivo da bi izbegli krajni odnos ka zvučnicima.
- Ne skidajte prednju stranu zvučnika.

### Priključenje vanjske antene

Povežite dostavljene FM/AM antene da bi slušali radio.

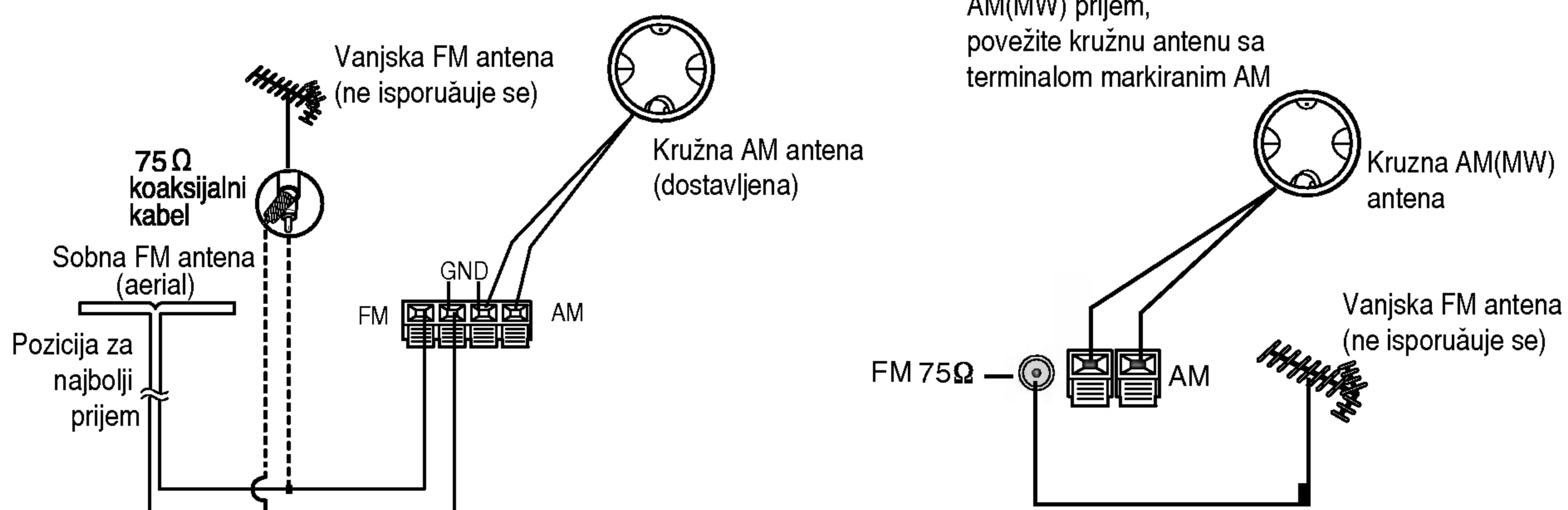

#### **N** Napomena

- Da bi zaštitili kružnu am antenu od interferencije držite je dalje od ureda i komponenti.
- Budite sigurni da je FM žičana antena potpuno ispravljena.
- Posle priključivanja, antenu održavajte je horizontalno.



## Ugađanja zvuka

### Isključivanje zvuka (funkcija "MUTE")

Za isključivanje zvuka s vašeg uređaja pritisnite tipku **MUTE**.

Ovu funkciju za isključivanje zvuka možete zatrebati kad se, na primjer, želite javiti na telefon. Na zaslonu se pojavljuje indikator za "MUTE".

### Zvučno okružje (funkcija "SURROUND")

**Za uključivanje zvučnog okružja SURROUND**

- Odaberite željeni surround modus upotrebom tipke **SURROUND (SURR.)** na daljinskom upravljaču ili na prednjoj ploči.
- Svaki put kad pritisnete tipku indikacije će se mijenjati po slijedećem redoslijedu.

#### **-LM-M1040**

SURROUND OFF → SIMULATED LOW → SIMULATED HIGH  
↑ ↓  
MOVIE HIGH ← MOVIE LOW ← MUSIC HIGH ← MUSIC LOW

#### **-LM-M540/340**

SURROUND OFF → SURROUND ON

### XDSS ("Extreme Dynamic Sound System")

- Za uključivanje visokih tonova, niskih tonova basova i efekta zvučnog okružja pritisnite tipku **XDSS**.
- Svaki put kada pritisnete ovu tipku, indikacija se mijenja kako slijedi:

XDSS OFF → XDSS1 ON → XDSS2 ON

#### **-LM-M540/340**

XDSS OFF → XDSS ON

### MODUS DISPLAY-A : LM-M1040

Kad pritisnete tipku za modus display-a (**DISP. MODE**) možete birati između 6 tipova display-a.

### ZAMRAČIVANJE

Ova funkcija zamračuje display na pola dok je uređaj uključen. Pritisnite tipku **DIMMER** jednom i display će se zamračiti, pritisnite još jednom i zamračit će se za pola. Za poništavanje funkcije ponovno pritisnite istu tipku.

### DEMO : LM-M1040

Pritisnite tipku **DEMO** u isključenom stanju kako biste funkciju prikazali na display-u, a za poništavanje te funkcije, pritisnite tipku **POWER** ili ponovno pritisnite tipku **DEMO**. Tijekom prikazivanja u uključenom stanju funkciju možete poništiti pomoću ostalih tipki.

### Orijentacijski akustički optimizator (OAO - Orientation Acoustic Optimizer)

Pritisnite tipku OAO kako biste pojačali zvuk basa. Upalit će se indikator "OAO" i s desne strane na lijevu prelazit će natpis "OAO ON" ("OAO uključen"). Za poništavanje funkcije, ponovno pritisnite tipku OAO te će desne strane na lijevu prelaziti natpis "OAO OFF" ("OAO isključen").

## Ugađanja zvuka

### Funkcija TIMER

Ured može podešavati funkciju sata u uključenom/isključenom stanju napona.

Sa TIMER funkcijom Vi možete imati radio prijem i snimati ga, reproducirati CD, reproducirati kazetu ili reproducirati od vanjskog izvora i to snimati sa uključivanjem i isključivanjem snimanja u od Vas odabrano vrijeme.

**1** Pritisnite **CLOCK** da bi proverili tekuće vrijeme.

#### Za Vašu informaciju

Ako ne podesite sat, tajmer funkcija neće raditi.

**2** Pritisnite **TIMER** da uđete u mod podešavanja tajmera.  
TUNER-CD-TAPE trepti u krug u prozorcu displeja.

#### Za Vašu informaciju

Ako želite da popravite prethodno upamćeno podešavanje TIMER, pritisnite i zadržite **TIMER** tipku duže od sekunde.  
- Prethodno upamćeno vreme uključivanja tajmera i **TIMER** indikacije se pojavljuju u displeju.

**3** Pritisnite **SET** tipku u vreme kad željena od Vas funkcija trepti.

**4** 1. a. Kada odaberete funkciju **RADIJA**, "**PLAY**" i "**REC**" indikacije trepte u pokaznom prozorcu uzastopno za oko 3 sekunde.  
'PLAY' indikator : RADIO se samo reproducira.  
'REC' indikator : RADIO se reproducira i snima  
b. Prethodno memorirani broj odaberite pritiskom na tipke **PRESET DOWN/UP** ili uključivanjem **MULTI JOG.**, te pritisnite tipku **SET**.  
- "**ON TIME**" indikator se pojavljuje za oko 0,5 sekundi u pokaznom prozorcu i onda nestaje.  
2. Kad odaberete funkciju **CD-a** ili kasete,  
- "**ON TIME**" indikator se pojavljuje za oko 0,5 sekundi u pokaznom prozorcu i onda nestaje.

**5** Pritiskom na tipke **PRESET DOWN/UP** ili uključivanjem **MULTI JOG.** postavite uključivanje sati.

**6** Pritisnite **SET** da potvrdite sat uključenja.

**7** Pritiskom na tipke **PRESET DOWN/UP** ili uključivanjem **MULTI JOG.** postavite uključivanje minuta.

**8** Pritisnite **SET** da potvrdite minute uključenja. "**OFF TIME**" indikator se pojavljuje za oko 0,5 sekundi u pokaznom prozorcu i onda nestaje.

**9** Pritiskom na tipke **PRESET DOWN/UP** ili uključivanjem **MULTI JOG.** postavite isključivanje sati.

**10** Pritisnite **SET** da potvrdite sat isključenja.

**11** Pritiskom na tipke **PRESET DOWN/UP** ili uključivanjem **MULTI JOG.** postavite isključivanje minuta.

**12** Pritisnite **SET**.

**13** Pritiskom na tipke **PRESET DOWN/UP** ili uključivanjem **MULTI JOG.** prilagodite razinu glasnoće.

**14** Pritisnite **SET**.  
"⌚" se pojavljuje u pokaznom prozorcu i podešavanje tajmera je završeno.

**15** Isključite ured.  
Odabrana funkcija se automatski uključuje i isključuje u podešeno vrijeme

### Da otkazete ili proverite tajmer

Svaki put kad je **TIMER** tipka pritisnuta Vi možete odabrati podešavanje tajmera ili otkazati se. Takođe Vi možete proveriti status podešavanja tajmera.

Da aktivirate ili proverite tajmer, pritisnite **TIMER** tipku pa će se onda "⌚" pojaviti na prozorčetu displeja.

Da otkazete tajmer, pritisnite **TIMER** tipku pa će se onda "⌚" izgubiti iz prozorčeta displeja.

## Pomoćne funkcije

**1** Priključite dodatni uređaj, t.j. TV ili VCR pomoću utičnica (AUX) montiranih na stražnjoj strani uređaja.

**2** Pritisnite dugme uključenja dodatnog ulaza **AUX**.

### Napomena

Vi također možete snimati s dodatnog izvora, v. odsjek Funkcije kasetara.

## RDS Funkcija - OPCIJSKI

### O funkciji RDS

Vaš je uređaj opremljen funkcijom RDS (Radio Data Systemom radijskih podataka) koji na vaš radio uređaj dostavlja širok spektar informacija. RDS sistem se već koristi u mnogim zemljama za prijenos pozivnih signala radio stanica ili informacija o mreži, te za opis programa stanice tekstualnim porukama o stanici, specifičnom glazbenom izboru i za točno vrijeme.

### Ugadanje RDS sistema

Kada pronađete FM stanicu a ona sadrži podatke za RDS, na uređaju će se automatski pojaviti pozivni znak te stanice i na display-u će se pojaviti svjetlo RDS indikatora kao i indikatori vrste programa koji se prepoznaje (PTY), Radio Tekst (RT), Vrijeme (CT) te RDS programska usluga (PS) ako je omogućena i ako se prenosi.

### Opcije display-a RDS-a

RDS sistem može prenositi široki spektar podataka uz osnovne pozivne signale koji se pojavljuju na početku kad uključite određenu stanicu. Prilikom uobičajenih RDS operacija na display-u će se pojaviti ime stanice, prijenosna mreža ili pozivna slova. Pritiskom na tipku **RDS** na prednjoj ploči dobivate mogućnost da kružite raznim podacima u odjeljku:

(PS → FREQUENCY → PTY → RT → CT)

- **PTY (Prepoznavanje vrste programa)** - Na display-u će se prikazati naziv vrste programa
- **RT (Prepoznavanje Radio teksta)** - Na display-u će se prikazati naziv radio teksta
- **CT (Vrijeme koje kontrolira kanal)** - Omogućuje uređaju da prima točno vrijeme i prikazuje ga na display-u.
- **PS (Programska usluga)** - Na display-u će se prikazati naziv programa



#### Napomena

- Neke RDS stanice možda neće uključiti neke od dodatnih mogućnosti. Ako nešto od toga neće biti dostupno, na display-u će se prikazati natpisi **PTY NONE**, **RT NONE**, **CT NONE**, **PS NONE**.

### Pretraživanje programa (PTY)

Najbolja strana RDS funkcije je mogućnost da se pronađu stanice s navodima o kojoj se vrsti programa radi. Slijedi popis kratica koje se koriste za vrste programa.

NEWS	Vijesti
AFFAIRS	Trenutne novosti
INFO	Informacije
SPORT	Sport
EDUCATE	Obrazovni
DRAMA	Drama
CULTURE	Kultura
SCIENCE	Znanost
VARIED	Razni govorni programi
POP M	Pop glazba
ROCK M	Rock glazba
EASY M	Lake note
LIGHT M	Klasična glazba
CLASSICS	Ozbiljna klasična glazba
OTHER M	Ostala glazba
WEATHER	Informacije o vremenu
FINANCE	Programi o financijama
CHILDREN	Dječji programi
SOCIAL	Programi o socijalnim problemima
RELIGION	Religija u eteru
PHONE IN	Programi s telefonskim kontaktima
TRAVEL	Putovanja i proputovanja
LEISURE	Odmor i hobi
JAZZ	Jazz glazba
COUNTRY	County glazba
NATION M	Nacionalna glazba
OLDIES	Stara glazba
FOLK M	Narodna glazba
DOCUMENT	Dokumentarni programi
TEST	test poruka alarma stanice
ALARM 1	Hitne informacije u eteru

Slijedećim koracima možete tražiti određenu vrstu programa (PTY):

- 1 Pritisnite tipku TUNER (ili TUNER/BAND) kako biste odabrali FM modus.**
- 2 Pritiskom na tipku TUNING odaberite željenu radio stanicu.**  
Tijekom primanja RDS prijensa, na display-u će se prikazati ime programske usluge.
- 3 Pritisnite tipku RDS kako biste odabrali PTY modus.**
- 4 Kako biste potražili neku drugu vrstu programa, pritisnite tipku PRESET UP/DOWN tijekom display-a zadnje odabranog programa kako biste pretražili popis omogućenih vrsta programa.**
- 5 Kad odaberete program, pritisnite tipku ◀◀◀◀ / ▶▶▶▶ u 5 sekundi.**  
Uređaj će automatski pretražiti sljedeću stanicu dovoljne jačine koja odgovara zatraženoj vrsti programa.

## Ugađanje radio-postaja

Možete podesiti 50 stanica za FM i AM. Pre podešavanja uverite se da je nivo glasnoće snižen do minimuma.

- 1 Pritisnite tipku za ugađanje TUNER (ili TUNER/BAND) kako biste odabrali željenu frekvenciju (AM ili FM).**  
Svakim pritiskom na tipku naizmjenice ćete odabirati AM ili FM.
- 2 Pritisnite tipke za ugađanje TUNING na prednjoj ploči dok se indikacija prekvencije ne počne mijenjati.**

### Napomene

- **Automatsko podešavanje**  
Pritisnite tipke za podešavanje TUNING.  
- Skeniranje će se zaustaviti kad uređaj podesi neku stanicu.
- **Ručno podešavanje**  
Koristite tipku MULTI JOG .
- 3 Pritisnite tipku PROG./MEMO. na prednjoj ploči.**  
Na display-u će se pojaviti prethodno postavljeni broj.
- 4 Pritiskom na tipku PRESET (ili PRESET (▼/▲) na daljinskom upravljaču) odaberite broj uz koji želite pohraniti odabranu postaju.**

**5 Pritisnite tipku PROG./MEMO. na prednjoj ploči.**  
- Postaja je pohranjena.

**6 Za pohranjivanje ostalih postaja ponovite korake 2 do 5.**

### Da ibrišete sve memorirane stanice

Pritisnite i držite tipku **PROG./MEMO.** na prednjoj ploči oko dvije sekunde. Na display-u će se pojaviti natpis "CLEAR", zatim pritisnite **CLEAR** i stanice će se obrisati.

### Za Vašu informaciju

Ako su sve stanice već memorisane ,pojavit će se,saopštenje FULL u displeju za nekoliko trena i onda će tipke za odabir početi da migaju Za promjenu broja uz pohranjenu postaju ponovite korake 4 i 5.

### Da opozovete presets

Pritisnite i zadržite **PRESET** (ili **PRESET (▼/▲)** na daljinskom navodilu) sve dok željeni izabrani Brojevi pojave ili pritisni nekoliko puta.

## Slušanje radija

- 1 Pritisnite tipku za ugađanje TUNER (ili TUNER/BAND) kako biste odabrali željenu frekvenciju (AM ili FM).**  
Svakim pritiskom na tipku naizmjenice ćete odabirati AM ili FM.  
Pohranjena je postaja koju je uređaj posljednju primio.
- 2 Uzastopce pritisćite tipku PRESET (ili PRESET (▼/▲) na daljinskom upravljaču) kako biste odabrali pohranjenu postaju koju želite.**  
- Svaki puta kad pritisnete tipku, uređaj uključuje jednu po jednu pohranjenu postaju.
- 3 Glasnoću zvuka ugodite okretanjem gumba Kotačić za kontrolu glasnoće (ili uzastopnim pritiskanjem na tipku VOLUME (▼/▲) na daljinskom upravljaču).**

### Da bi slušali prethodno nememorirane radio stanice

- U koraku 2 koristite ručno ili automatsko podešavanje.
- Za automatsko podešavanje pritisnite za oko 2.sek. tipku **TUNING** na prednjem delu ureda.

### Da bi isključili radio

Pritisnite dugme za napajanje **POWER** da bi isključili ured, ili izaberite drug režim funkcioniranja (CD/MP3, Kazetalo TAPE ili pomoćni AUX).

### Za vašu informaciju

- **Ako jedan frekfrentno moduliciran program šumi**  
Pritisnite tipku režim/filtra (RIF) radio frekfrentna ometanja **MODE/RIF** na prednjem panelu ureda, takoda se sa displeja izgubi nadpis "STEREO".  
Neće biti stereo prijema ali će se prijem poboljšati.  
Ponovo pritisnite tipku režim/filter zaradio frekfrentna ometanja **MODE/RIF** da bi se stero efkt vratio.
- **Da bi poboljšali prijem**  
Podesite dostavljene antene.

### Napomena

- Ako želite uključiti mono način prijama (ukoliko stereo način prijama uzrokuje smetnje zvuka), koristite tipku **MODE/RIF** (Radio Interference Filter).
- Pri snimanju prijama s valnog područja MW(AM) mogu se pojaviti zvukovi koji podsjećaju na udarce.  
Ako se to dogodi, jednom pritisnite tipku **MODE/RIF**.

## Reprodukcija kasete

### Osnovno reproduciranje

- 1** Pritisnite **TAPE 1/2** da odaberete **TAPE 1** ili **TAPE 2**. ("NO TAPE" će se pojaviti u prozorcu displeja.)
- 2** Otvorite dek **TAPE 1** (ili **2**) gurajući **▲ PUSH EJECT** poziciju.
- 3** Ubacite kasetu ili obe sa kazetnom trakom ka dnu i onda zatvorite dek **TAPE 1** (ili **2**).
- 4** Pritisnite **PLAY** (▶ ili ◀: **OPCIJA**).

### AUTO STOP DECK (TAPE 1/2)

Nakon što **AUTO STOP** pretnac za kasetu završi reprodukciju prednje strane, uređaj se automatski zaustavlja.

### AUTO REVERSE DECK (TAPE 2) : OPCIJA

Pritiskom na tipku **PLAY MODE** možete odabrati željeni smjer reprodukcije kasete.

Pritisnuti	Znak na zaslonu	Funkcija
Jednom	↔ OR ↔	Nakon što se odvrte prednja ili stražnja strana (funkcija backwards play) kasete, automatski se zaustavlja.
Dva puta	↔↔ OR ↔↔	Nakon što se odvrte prednja i stražnja strana, automatski se zaustavlja.
Tri puta	↔↔↔ OR ↔↔↔	Nakon što se prednja i stražnja strana kasete odvrte šest puta uzastopce, automatski se zaustavlja.

### Da stopirate reproduciranje

Pritisnite **STOP** (■) /**CLEAR** na prednjem panelu ili **TAPE STOP**(■) na daljinskom navodilu za vrijeme reproduciranja.

### Poništavanje brojača kasete

Tijekom reprodukcije pritisnite tipku **COUNT. RESET**. Na zaslonu se pojavljuje vrijeme trajanja reprodukcije: "TP 1 (ili 2) – 0000".

### Puštanje tijekom brzog premotavanja naprijed ili natrag

Nakon pritiska na tipke ◀◀ ◀◀ / ▶▶ ▶▶ na prednjoj ploči ili ◀◀ / ▶▶ na daljinskom upravljaču tijekom puštanja, pritisnite tipku za Puštanje **PLAY** (▶) trenutku u kojem želite.

### Dubliranje (Presnimavanje)

Ova funkcija pokazuje Vam kako da snimate od kazete na kasetu.

- 1** Pritisnite **TAPE 1/2**.
  - U dek **TAPE 1** ubacite snimljenu kasetu koju će te dublirati.
  - U dek **TAPE 2** ubacite praznu kasetu na kojoj će te snimati.
- 2** Tipku za **Normalno/Visoko snimanje (NOR-/ HI-DUBB.)** pritišćite kako slijedi.

Pritiskanje	Znak na zaslonu	Funkcija
NOR-DUBB.	DUBB. (LM-M1040)	Snimanje normalne brzine
	NOR DUBB (LM-M540/340)	
HI-DUBB.	HI-SP. DUBB. (LM-M1040)	Snimanje dvostruke brzine
	HI DUBB (LM-M540/340)	

Da zaustavite presnimavanje, pritisnite **STOP** (■).

## Snimanje

Premotajte kasetu na mesto od kojeg želite započeti snimanje. Koristite samo normalne kazete. Možete snimati samo od kazetnog deka 2.

### Osnovno podešavanje

- 1** Pritisnite **CD/MP3** ili **TUNER** (ili **TUNER/BAND**)
- 2** Otvorite kazetni dek **TAPE 2** i ubacite praznu kasetu u kazetni odeljak.  
Da podesite pravac snimanja: **OPCIJA**  
Pritisnite **PLAY MODE** višekratno da podesite pravac snimanja.

### Snimanje sa Radija, CD-a, ili Vanjskog izvora

- 1** Pritisni **●REC/II** na prednjem panelu. "REC" trepti i drži kasetu u modu pauze.
- 2** Pritisni **PLAY**(▶) na prednjem panelu. Snimanje započinje.

### Da pauzirate snimanje

Da pauzirat snimanje, pritisnite **●REC/II** na prednjem panelu ili **●/II** na daljinskom navodilu ponovo. "REC" svetka u pokaznom prozorcu.

### Za zaustavljanje snimanja

Pritisnite tipku **TAPE STOP**(■).

### Sinkronizirano snimanje s CD-a na kasetu

Funkcija sinkroniziranog snimanja s CD-a automatski na kasetu snima čitav CD i programirane zapise.

- 1** Dok kasetu stoji, pritisnite tipku **CD SYNC**. Na zaslonu treperi poruka "REC" te "CD SYNC.". (SYNC. : LM-M540/340)
- 2** Sinkronizirano snimanje će automatski započeti za oko 7 sekundi.

### **N** Savjeti

- Ako želite snimiti samo određeni zapis, odaberite taj zapis pomoću tipke ◀◀ ◀◀ / ▶▶ ▶▶ prije uključivanja sinkroniziranog snimanja.

## CD Reproduciranje

### Osnovno reproduciranje

- 1** Pritisnite **STANDBY/ON** da uključite ured.
- 2** Pritisnite **CD/MP3** tipku na prednjem panelu da uđete u CD mod.  
Ako u ležište za disk nije postavljen disk, pojavit će se indikator "NO DISC".
- 3** Pritisnite **CD OPEN/CLOSE (▲ OPEN/CLOSE)** i postavite disk u ležište za disk.  
Disk sa leve strane (DISK 1) će biti prvi reproduciran.

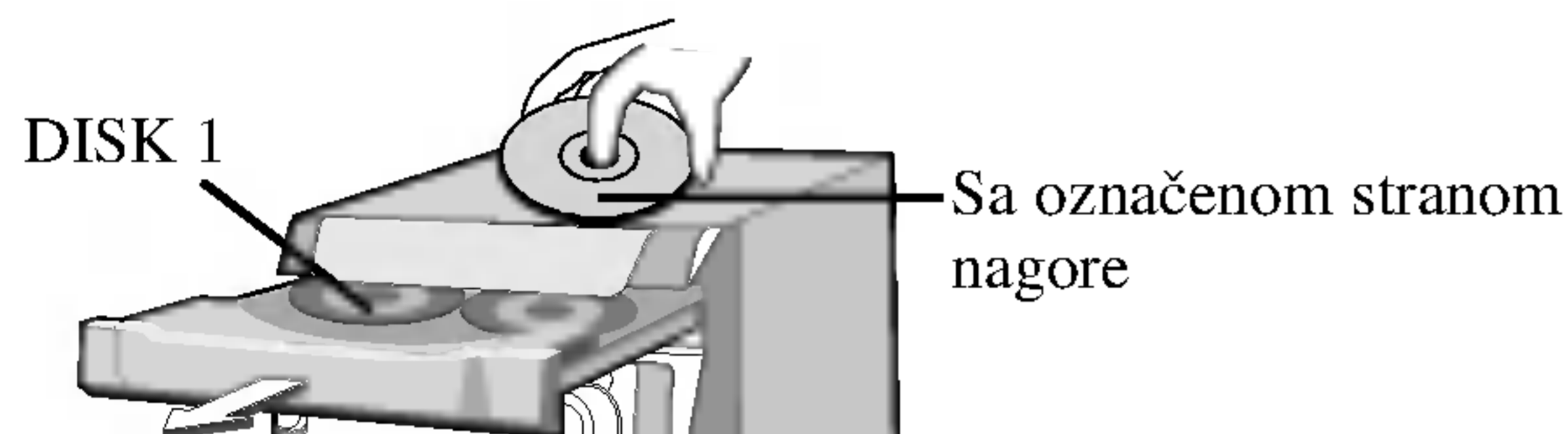

#### **N** Napomena

Ako želite pokrenuti disk od 8 cm (3 inch), stavite ga na unutarnji obruč u pretincu diska.

- 4** Pritisnite **CD OPEN/CLOSE (▲ OPEN/CLOSE)** da zatvorite disk konzolu.  
Audio CD: Na display-u će se pojaviti natpis **READING**, a zatim će se pojaviti ukupni broj snimki i vrijeme puštanja.  
MP3 CD: Na display-u će se pojaviti natpis **READING**, a zatim će se pojaviti ukupni broj datoteka.
- 5** Pritisnite **PLAY (▶)** na prednjem panelu ili **CD PLAY/PAUSE (▶/||)** na daljinskom navodilu.  
Uz to, Audio CD i MP3 CD možete puštati pomoću tipki s **BROJEVIMA**.

### Da pauzirate reproduciranje

Pritisnite **CD PAUSE (CD||)** na prednjem panelu ili **CD PLAY/PAUSE (▶/||)** na daljinskom navodilu za vrijeme reproduciranja.

Ako želite nastaviti reprodukciju, ponovno pritisnite tu tipku.

### Da stopirate reproduciranje

Pritisnite **STOP (■)/CLEAR** na prednjem panelu ili **CD STOP (■)** na daljinskom navodilu za vrijeme reproduciranja.

### Da preskočite stazu

- Pritisnite **▶▶▶▶** tipku da bi otišli na sledeću stazu.
- Kada **◀◀◀◀** tipka je pritisnuta jednom na pola staze, plejer se vraća na početak staze. Kada se pritisne ponovo, staza se preskače svaki put kad je tipka pritisnuta.

### Pretraživanje snimke

Nakon što ste pritisnuli i zadržali **◀◀◀◀ / ▶▶▶▶** tipku na daljinskom navodilu za vrijeme reproduciranja, onda otpusnite na željenoj od Vas točki.

#### **N** Napomene

- Ovom funkcijom ne može se puštati nbiti slušali MP3 datoteka.

### Da odete na sledeći disk

Pritisnite **DISC SKIP** na prednjem panelu ili **D.SKIP** na daljinskom navodilu za vrijeme reproduciranja ili u stop modu.

### Da direktno odaberete disk

Pritisnite **DISC 1**, **DISC 2**, ili **DISC 3** za vrijeme reproduciranja ili u stop modu.

Kad pritisnete DISC 1-3 prije reproduciranja diska, ured će automatski početi da reproducira odabrani disk.

### Da zamenite diskove za vrijeme reproduciranja

Vi možete otvoriti disk konzolu za vrijeme reproduciranja diska da proverite koji će disk biti reproduciran slijedeći i zameniti ih bez da ometate tekuće reproduciranje diska.

- 1** Pritisnite **CD OPEN/CLOSE (▲ OPEN/CLOSE)**.  
Disk konzola je otvorena. Dva ležišta za diskove se pojavljuju. Čak i ako ured reproducira disk, to neće zaustaviti reproduciranje.
- 2** Zamenite diskove iz disk ležišta sa novim.  
Ured reproducira disk u levom ležištu nakon tekućeg diska, i onda onaj u desnom ležištu.
- 3** Pritisnite **CD OPEN/CLOSE (▲ OPEN/CLOSE)**.  
CD vrata je zatvorena.

#### **N** Napomene

- Ne postavljajte više od jednog diska u isto vreme u ležište na disk-konzoli.
- Ne gurajte disk konzolu da bi zatvorili CD vrata, jer možete oštetiti ured.

### Provjeravanje informacija MP3 datoteke

Pritisnite tipku **MP3 Info** tijekom puštanja MP3 datoteke.

- Informacije (Naslov, Izvođač ili Album) MP3 datoteke pojavit će se na display-u.
- Ako na MP3 datoteci nema informacija, na display-u će se pojaviti indikator "NO ID3 TAG".

#### **N** Napomena

- Ovaj uredaj može svirati CD-R ili CD-RW koji sadržava audio naslove ili MP3 datoteke.
- Datoteke s ekstencijama MP3 i ID3 TAG datoteke trebaju se imenovati na engleskom jeziku.

## CD Reproduciranje

### Da Ponovite Reproduciranje

#### Da reproducirate jedan naslov više puta

Pritisnite **REPEAT** jednom za vrijeme reproduciranja.

- “ 1” se pojavljuje u prozorcju displeja.

#### Da reproducirate jedan disk više puta

Pritisnite **REPEAT** ponovo za vrijeme reproduciranja.

- “ 1 DISC” se pojavljuje u prozorcju displeja.

#### Da reproducirate sve naslove više puta

Pritisnite **REPEAT** još jednom za vrijeme reproduciranja.

- “ ALL DISC” se pojavljuje u prozorcju displeja.

### Da otkazete ponavljanje reproduciranja

- Pritisnite **REPEAT** nekoliko puta dok indikator ponavljanja ne izčezne.

### Da programirate ponavljanje reproduciranja

• Pritisnite **REPEAT** jednom za vrijeme programiranog reproduciranja.

- “ 1” se pojavljuje u prozorcju displeja.  
(Jedan naslov se ponavlja)

• Pritisnite **REPEAT** ponovo za vrijeme programiranog reproduciranja.

- “ ALL DISC” se pojavljuje u prozorcju displeja.  
(Ceo program se ponavlja)

### Ponavljjanje reprodukcije nasumičnog odabiranja

• Pritisnite tipku za **REPEAT** jednom tijekom reprodukcije nasumičnog odabiranja.

- Na zaslonu display-a pojavit će se natpis za “ 1 DISC”. (Ponavljjanje jedne snimke)

• Pritisnite tipku za **REPEAT** ponovno tijekom reprodukcije nasumičnog odabiranja.

- Na zaslonu display-a pojavit će se natpis za “ ALL DISC”. (Ponavljjanje svih snimaka nasumičnim odabirom)

### Reprodukcija snimaka nasumičnim odabirom

Pritisnite tipku za nasumičan odabir (**RANDOM**) na daljinskom upravljaču tijekom reprodukcije.

Snimke na CD-u reproducirat će se nasumičnim odabirom.

Na primjer) "5 R 00:20 " prikazat će se na zaslonu display-a.

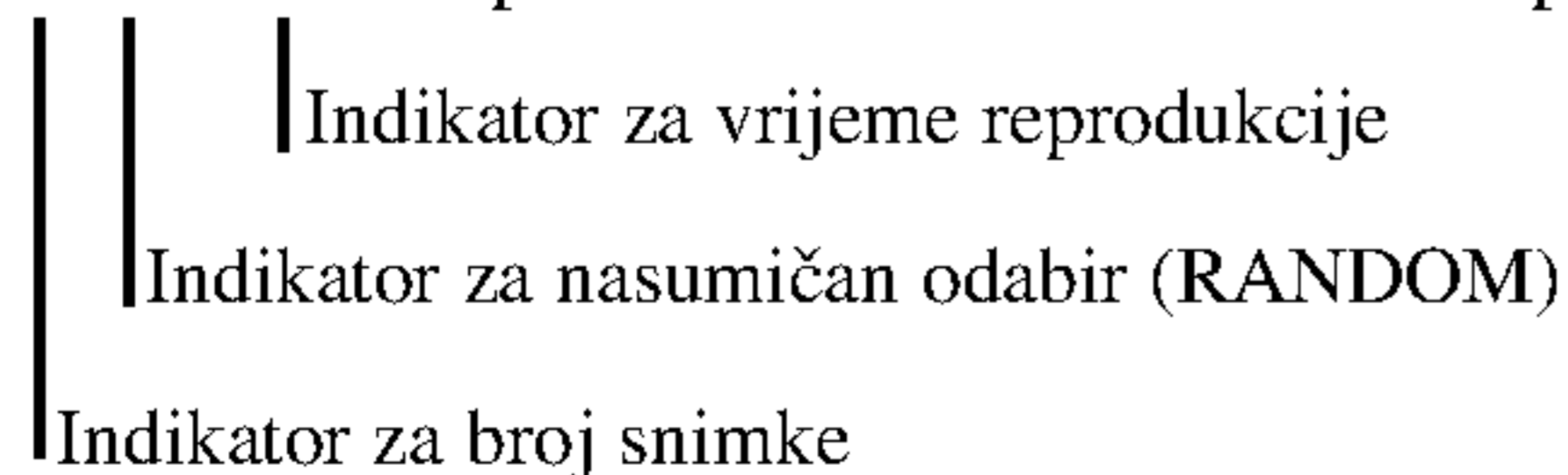

Na zaslonu display-a pojavit će se natpis za nasumičan odabir ("RANDOM"). (LM-M540/340)

### Za poništavanje reprodukcije nasumičnog odabiranja

Pritisnite ponovno tipku za nasumičan odabir (**RANDOM**) kako biste se vratili na normalnu CD reprodukciju.

### rogramirana reprodukcija

Možete odabrati redoslijed zapisa za reprodukciju i tako stvoriti vlastiti program reprodukcije. Taj program može sadržavati do 20 zapisa.

**1** Pritisnite **PROG./MEMO.** na prednjem panelu ili **PROGRAM** na daljinskom navodilu u stop modu.

**2** Pritisnite **DISC SKIP** ili **DISC DIRECT PLAY (DISC 1/2/3)** na prednjem panelu ili **D. SKIP** na daljinskom navodilu da bi odabrali disk.

**3** Pritisnite **CD SKIP/SEARCH**  na prednjem panelu ili daljinskom navodilu da odaberete stazu.

**4** Pritisnite **PROG./MEMO.** na prednjem panelu ili **PROGRAM** na daljinskom navodilu.

**5** Ponovite korake 1~4.

**6** Pritisnite **PLAY (▶)** na prednjem panelu ili **CD PLAY/PAUSE (▶/||)** na daljinskom navodilu.

### Za pregled sadržaja programa

Pritisnite tipku **PROG./MEMO.** (ili **PROGRAM** na daljinskom upravljaču) dok CD stoji.

- Na zaslonu će se ispisati broj zapisa i programa.

### Za brisanje sadržaja programa

Pritisnite tipku **PROG./MEMO.** (ili **PROGRAM** na daljinskom upravljaču) dok CD stoji. Nakon toga pritisnite tipku **CLEAR** na prednjoj strani uređaja ili **CD STOP (■)** na daljinskom upravljaču.

### Za dodavanje novog sadržaja u program

1. Dok CD stoji, pritisnite tipku **PROG./MEMO.** (ili **PROGRAM** na daljinskom upravljaču) više puta, sve dok se na zaslonu ne pojavi poruka "zapisa number".

2. Ponovite korake 2-4.

### Za mijenjanje sadržaja programa

1. Pritisnite tipku **PROG./MEMO.** (ili **PROGRAM** na daljinskom upravljaču) da vam se prikaže broj programa koji želite primijeniti.

2. Ponovite korake 2-4.

## Rješavanje problema

Proverite sledeću tablu sa uputama o mogućim razlozima za dati problem pre nego poyovete servis.

Simptomi	Razlog	Korekcija
Nema struje	<ul style="list-style-type: none"><li>• Kabl el.napajanja je isklj.</li></ul>	<ul style="list-style-type: none"><li>• Utiknite dobro kabl u struju.</li></ul>
Nema zvuka.	<ul style="list-style-type: none"><li>• Audio-kabeli nisu pravilno spojeni.</li></ul>	<ul style="list-style-type: none"><li>• Pravilno priljučite audio-kabele u odgovarajuće utičnice.</li></ul>
	<ul style="list-style-type: none"><li>• Oprema za vanjski izvor nije uključena.</li></ul>	<ul style="list-style-type: none"><li>• Uključite opremu za vanjski izvor.</li></ul>
	<ul style="list-style-type: none"><li>• Kabl zvučnika je podešen na pogrešnu poziciju.</li></ul>	<ul style="list-style-type: none"><li>• Podesite kabl zvučnika na pravilnu poziciju, i onda ponovo uključite ured pritiskajući POWER.</li></ul>
Ured ne počinje sa reprodukcijom.	<ul style="list-style-type: none"><li>• Nema diska ili kazeta nije postavljena.</li></ul>	<ul style="list-style-type: none"><li>• Postavite disk ili kazetu.</li></ul>
	<ul style="list-style-type: none"><li>• Nevalidan disk ili kazeta je postavljena.</li></ul>	<ul style="list-style-type: none"><li>• Postavite validni disk ili kazetu.</li></ul>
	<ul style="list-style-type: none"><li>• Disk je postavljen obrnuto.</li></ul>	<ul style="list-style-type: none"><li>• Postavite disk u ramci za disk pravilno prema čitaču.</li></ul>
	<ul style="list-style-type: none"><li>• Disk nije postavljen pravilno</li></ul>	<ul style="list-style-type: none"><li>• Postavite disk pravilno u stilaž za disk u pravcu čitača.</li></ul>
	<ul style="list-style-type: none"><li>• Disk je isprljan</li></ul>	<ul style="list-style-type: none"><li>• Počistite disk.</li></ul>
Daljinsko navodilo ne radi pravilno.	<ul style="list-style-type: none"><li>• Daljinski nije uperen ka daljinskom senzoru na uredu.</li></ul>	<ul style="list-style-type: none"><li>• Uperite daljinski ka senzoru na uredu.</li></ul>
	<ul style="list-style-type: none"><li>• Daljinski je mnogo daleko.</li></ul>	<ul style="list-style-type: none"><li>• Koristite daljinski na manjeot 7m.</li></ul>
	<ul style="list-style-type: none"><li>• Ima prepreka na putu između daljinskog I ureda.</li></ul>	<ul style="list-style-type: none"><li>• Uklonite prepreku.</li></ul>
	<ul style="list-style-type: none"><li>• Baterije u daljinskom su istrošene.</li></ul>	<ul style="list-style-type: none"><li>• Zamenite baterije.</li></ul>

## Dodatne informacije

### O MP3

- MP3 datoteka je kompresija audio podataka pomoću MPEG1 layer-3 cheme za kodiranje datoteka. Datoteke koje imaju ekstenziju ".mp3" zovemo "MP3 datoteke".
- Uredaj ne može čitati MP3 datoteku koja nema ekstenzijz ".mp3".

### Kompatibilnost MP3 diska s ovim uređajem ograničena je prema slijedećem:

1. Frekvencija uzorka / 8-48kHz
2. Bit / 8-320kbps
3. CD-R fizički format trebao bi biti "ISO 9660"
4. Ako snimate MP3 datoteku pomoću software-a koji ne može načiniti sistem datoteke, na primjer "Direct CD", itd, MP3 datoteku bit će nemoguće puštati. Preporučujemo da koristite program "Easy-CD Creator", koji stvara distem datoteka ISO9660.

5. Imena datoteka trebaju sadržavati 30 slova ili manje i moraju u sebi sadržavati ".mp3" ekstenziju. na primjer "\*\*\*\*\*.MP3"
6. Ne koristite posebne znakove, kao što su "/ : \* ? " < > ", itd.
7. Čak i ako je ukupni broj datoteka na disku iznad 1000, bit će prikazano samo do 999 datoteka.

### O funkciji MULTI SESSION

- Ova funkcija prepoznaje multi session disk prema tipku CD-ROM-a diska.
- na primjer) Ako u prvom session-u postoji datoteka MP3, pušta se samo MP3 datoteka prvog session-a. Ako u cijelom session-u postoji datoteka MP3, pušta se MP3 datoteka svakog session-a. Ako u prvom session-u postoji Audio CD, pušta se samo Audio CD prvog session-a.

## Posebnosti

sekcija		Modeli	LM-M1040	LM-M540	LM-M340
[Opšte]	Napajanje	Nalazi se na zadnjem panelu.			
	Konsumacija električne energije	140 W	100 W	70 W	
	Težina	6.2 kg	8.0 kg	8.0 kg	
	Spoljne dimenzije(ŠxVxD)	273 x 326 x 370 mm			
[CD]	Raspon frekvencije	40 - 18000 Hz			
	Signal šuma koficijen	70 dB			
	Dinamički raspon	70 dB			
[Tuner]	FM	Opseg tjunera	87.5 - 108.0 MHz ili 65 - 74 MHz, 87.5 - 108.0 MHz		
		Srednja frekfrenca	10.7 MHz		
		Signal šuma koficijent	60/55 dB		
		Raspon frekfrence	60 - 10000 Hz		
	AM (MW)	Opseg tjunera	522 - 1611 kHz ili 530 - 1610 kHz		
		Srednja frekfrenca	450 kHz		
		Raspon frekfrence	35 dB		
		Frequency Response	100 - 1800 Hz		
[Pojačalo]	Izlazna moć	100W+100W	50W+50W	30W+30W	
	T.H.D	0.15 %			
	Raspon frekvencije	42 - 25000 Hz			
	Signal šuma koficien	80 dB			
[TAPE]	Kazetofon Brzina trake	4.75 cm/sec			
	Nestabilnost tona i iskrivljavanja	0.25 %(MTT -111, JIS-WTD)			
	F.F/REW Vreme	120 sec (C-60)			
	Raspon frekvencije	250 - 8000Hz			
	Signal šuma koficijen	43 dB			
	Kanal odvajanja	50 dB(P/B) / 45 dB(R/P)			
	Koficijent presnimavanja	55 dB(MTT-5511)			
[Zvučnici]		LMS-M1040	LMS-M540	LMS-M340	
	Tie	3 put 3 zvučnik	2 put 2 zvučnik	2 put 2 zvučnik	
	Otpor	6 Ω	6 Ω	6 Ω	
	Raspon frekfrence	65 - 20000 Hz	60 - 20000 Hz	50 - 18000 Hz	
	Nivo zvučnog pritiska	86 dB/W (1m)	85 dB/W (1m)	84 dB/W (1m)	
	Koficijent ulazne moći	100 W	50 W	30 W	
	Maksimalni koficijent ulazne moći	200 W	100 W	60 W	
	Neto dimenzije(ŠxVxD)	230 X 326 X 293 mm	200 X 326 X 237mm	200 X 326 X 241 mm	
	Neto težina	4.66 kg	3.25 kg	3.2 kg	

\* Dizajn i specifikacije su predmet podložan promenama bez upozorenja.