



## DVD Micro Home Theater System

### BUKU PETUNJUK PENGGUNAAN

MODEL : LX-D5230

LX-D5230A/D/X, LXS-D5230V,  
LXS-D5230C, LXS-D5230T



Bacalah buku petunjuk ini dengan seksama sebelum menggunakan perangkat ini.  
Simpanlah buku ini untuk digunakan di lain waktu.

Desain dan spesifikasi dapat berubah demi perbaikan tanpa pemberitahuan.

## Tindakan Keselamatan



**PERINGATAN:** UNTUK MENGURANGI RESIKO SENGATAN LISTRIK JANGAN MELEPASKAN PENUTUP (ATAU BAGIAN BELAKANG) DI DALAMNYA TIDAK ADA BAGIAN YANG DAPAT DISERVIS OLEH PENGGUNA SERVIS HANYA BOLEH DILAKUKAN OLEH PETUGAS YANG KOMPETEN



Simbol petir berkepala anak panah dalam segitiga samasisi dimaksudkan untuk memperingatkan pengguna akan adanya voltase listrik tanpa sekat yang berbahaya di dalam produk ini, yang mungkin cukup besar untuk menimbulkan resiko sengatan listrik pada manusia.



Tanda seru dalam segitiga samasisi dimaksudkan untuk memperingatkan pengguna akan adanya petunjuk penting mengenai penggunaan dan perawatan (servis) dalam dokumen yang menyertai perangkat ini.

**PERINGATAN:** UNTUK MENGURANGI RESIKO KEBAKARAN ATAU SENGATAN LISTRIK, JANGAN SAMPAI PRODUK INI TERKENA HUJAN ATAU KELEMBABAN.

**PERINGATAN:** Jangan menempatkan perangkat ini dalam ruang tertutup seperti lemari buku atau sejenisnya.

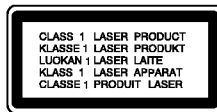

### AWAS:

Digital Video Disc Player ini menggunakan Laser System.

Untuk memastikan produk ini digunakan secara benar, bacalah buku petunjuk penggunaan ini dengan saksama dan simpanlah untuk digunakan di lain waktu. Jika perangkat ini perlu diservis, hubungi pusat servis yang resmi - lihat prosedur servis.

Penggunaan tombol kontrol, perubahan atau pelaksanaan prosedur secara tidak sesuai dengan yang terkandung dalam buku petunjuk ini dalam mengakibatkan pemaparan terhadap radiasi yang berbahaya.

Untuk mencegah agar tidak terpapar langsung ke sinar laser, jangan mencoba-coba membuka produk ini. Radiasi laser akan terlihat jika produk dibuka. **JANGAN MENATAP SINAR LASER.**

**AWAS:** Perangkat ini tidak boleh sampai terpapar ke air, tetesan atau cipratan cairan. Jangan menempatkan benda-benda yang beris air, seperti vas bunga, di atas perangkat ini.



### Catatan mengenai hak cipta:

Dilarang mengcopy, menyiarkan, mempertunjukkan, menyiarkan melalui kabel, memainkan di tempat umum, atau menyewakan materi hak cipta tanpa izin.

Produk ini dilengkapi dengan fitur pelindung terhadap pembajakan yang dikembangkan oleh Macrovision. Sebagian disk memiliki sinyal pelindung terhadap pembajakan. Jika disk ini direkam pada VCR (pemutar video), akan muncul gangguan gambar selama pemutaran.

Produk ini mengandung teknologi perlindungan hak cipta yang dilindungi oleh klaim paten AS tertentu serta hak-hak kekayaan intelektual lainnya milik Macrovision Corporation serta para pemilik sah lainnya. Penggunaan teknologi perlindungan hak cipta ini harus seizin Macrovision Corporation, dan dimaksudkan hanya untuk penggunaan di rumah dan secara terbatas saja, kecuali jika diizinkan lain oleh Macrovision Corporation. Dilarang melakukan rekayasa balik (reverse engineering) atau melepas-rakit (disassembly) produk ini.

**NOMOR SERI:** Nomor seri terdapat di bagian belakang unit ini. Nomor ini adalah nomor khusus untuk unit ini dan tidak terdapat pada unit lain. Catatlah informasi yang sesuai di bawah ini dan simpanlah buku petunjuk ini sebagai arsip permanen atas pembelian Anda.

No. Model \_\_\_\_\_

No Seri. \_\_\_\_\_



## Daftar Isi

### Pendahuluan

Tindakan Keselamatan	2
Daftar Isi	3
Sebelum Menggunakan Produk	4-5
Disk yang Dapat Diputar	4
Tindakan Pencegahan	5
Catatan mengenai Disk	5
Mengenai Simbol	5
Panel Depan dan Panel Belakang	6
Remote Control	7
Jendela Display	8

### Persiapan

Sambungan	9-12
Sambungan ke Perangkat atau Antena Eksternal	9
Sambungan ke TV	10
Sambungan ke Perangkat Opsional	11
Sambungan Sistem Speaker	12
Sebelum Digunakan	13-21
Penyesuaian Audio	13
• Penempatan Speaker	13
• Pengubahan Volume	13
• MUTE (BUNGKAM)	13
• Pengubahan Mutu Suara	13
• SURROUND	13
• XDSS (Extreme Dynamic Sound System)	13
• Kosakata Mini untuk Audio Stream & Mode Surround	14
• Mode Suara	14
• Mengeset Jam	15
• Fungsi Sleep Timer	15
• Fungsi Timer	16
Penjelasan Umum	17
Display Layar	17
Penyetelan Awal	18-21
• Operasi Umum	18
• Bahasa	18
• Gambar	18
• Lainnya	19
• Kontrol Orangtua	20
• Penyiapan Speaker	21

### Penggunaan

Pengoperasian Untuk RADIO	22-23
Mengeset frekuensi stasiun radio	22
Mendengarkan radio	22
Fungsi RDS - OPSIONAL	23
• Mengenai RDS	23
• Pencarian Program (PTY)	23
Pengoperasian Untuk TAPE	24
Pemutaran Dasar/Untuk Menghentikan	
Pemutaran	24
Reset Counter Tape	24
Untuk Memutar Mundur (Rewind) atau Mempercepat (FF)	24
Merekam	24
Penyetelan Dasar	24
Merekam dari Radio, CD atau sumber Tambahan	24
Perekaman Sinkronisasi CD ke Tape	24

### Pengoperasian Untuk DVD dan Video CD

Memutar DVD dan VCD	25
Fitur-fitur Umum	25
• Berpindah ke TITLE lain	25
• Berpindah ke CHAPTER/TRACK lain	25
• Search (Pencarian)	25
• Pemutaran Gambar Diam dan Frame-by-frame	26
• Slow Motion (Gerakan Lambat)	26
• Repeat (Ulang)	26
• Repeat A-B	26
• Time Search (Pencarian Waktu)	26
• Memori Kondisi Terakhir	26
• 3D Surround	26
• Zoom	27
• Marker Search (Pencarian Tanda)	27
Fitur-fitur DVD Khusus	27
• Menu Title	27
• Menu Disc	27
• Sudut Pandang Kamera (Angle)	27
• Mengganti Bahasa Audio	27
• Mengganti Saluran Audio	27
• Subtitle	27

### Pengoperasian Untuk CD Audio dan Disk

MP3/WMA	28-29
Penggunaan dengan CD Audio dan Disk MP3/WMA	28
Catatan mengenai Rekaman MP3/WMA	28
• Pause (Jeda)	29
• Berpindah ke Track lain	29
• Repeat Track/All/Off (Ulangi Track/Semua/Off)	29
• Search (Pencarian)	29
• Repeat A-B	29
• Mengganti Saluran Audio	29

### Pengoperasian Untuk Disk JPEG

Menonton disc JPEG	30
• Berpindah ke file lain	30
• Still Picture (Gambar Diam)	30
• Untuk membalik gambar	30
• Untuk merotasikan gambar	30
• Catatan mengenai Rekaman JPEG	30



### Pemutaran Terprogram

Pemutaran Terprogram dengan CD Audio dan Disk MP3/WMA	31
Pemutaran Terprogram dengan Video CD	31
• Mengulang Track Terprogram	31
• Menghapus Track dari Daftar Program	31
• Menghapus Keseluruhan Daftar Program	31

### Referensi



Pemecahan Masalah	32
Daftar Kode Bahasa	33
Daftar Kode Negara	34
Spesifikasi	35

### Mengenai simbol instruksi pada buku ini

-  Menunjukkan bahaya yang dapat menimbulkan kerusakan pada unit ini atau kerusakan lain.
-  Menunjukkan fitur penggunaan khusus dari unit ini.
-  Menunjukkan saran dan petunjuk untuk mempermudah penggunaan.

## Sebelum Menggunakan Produk

### Disk yang Dapat Diputar

	DVD (Disk 8 cm / 12 cm )
	Video CD (VCD) (Disk 8 cm / 12 cm )
	CD Audio (Disk 8 cm / 12 cm )

Selain itu, unit ini dapat memainkan DVD-R, DVD±RW, Kodak PICTURE CD, SVCD, dan CD-R atau CD-RW yang memiliki title audio, file MP3, WMA atau JPEG.

#### Catatan

- Bergantung pada kondisi perangkat perekaman atau disk CD-R/RW (atau DVD-R/±RW) itu sendiri, sebagian disk CD-R/RW (atau DVD-R/±RW) tidak dapat diputar pada unit ini.
- Jangan menempelkan sekat atau label apapun pada sisi disk (baik sisi yang berlabel atau sisi yang berisi rekaman).
- Jangan menggunakan CD yang bentuknya tidak teratur (misalnya yang berbentuk hati atau oktagon). Dapat mengakibatkan kerusakan.

#### Catatan mengenai DVD dan Video CD

Sebagian operasi pemutaran DVD dan VCD mungkin dibuat tetap oleh para pembuat perangkat lunak. Karena unit ini memainkan DVD dan VCD sesuai dengan isi disk yang dirancang oleh pembuat perangkat lunak, maka sebagian fitur pemutaran yang dimiliki unit ini mungkin tidak bisa dipakai, atau mungkin ada fungsi lain yang ditambahkan. Lihat juga petunjuk yang disertakan bersama DVD dan VCD tersebut. Sebagian DVD dibuat untuk tujuan bisnis dan mungkin tidak bisa diputar pada unit ini.

#### Kode wilayah untuk DVD player dan DVD

DVD player ini dirancang dan dibuat untuk memutar perangkat lunak DVD yang dilengkapi kode untuk wilayah "3". Kode wilayah pada label yang terdapat di sebagian disk DVD menunjukkan jenis player yang dapat digunakan untuk memutar DVD tersebut. Unit ini hanya dapat memainkan DVD yang berlabel "3" atau "ALL". Jika Anda mencoba memainkan disk lain, akan muncul pesan "Check Regional Code" (Periksa Kode Wilayah) di layar TV. Sebagian DVD mungkin tidak memiliki label kode wilayah walaupun pemutarannya dilarang oleh batas wilayah.



#### Catatan mengenai CD yang berkode DTS

Ketika memainkan DTS-encoded CD, mungkin terdengar tingkat audio yang berlebihan dari output stereo analog. Untuk menghindari kemungkinan rusaknya sistem audio, kecilkan volume sebelum memutar disk semacam itu, kemudian ubah volume secara bertahap, dan jaga agar tingkat volume tetap rendah. Jika Anda ingin mendengar DTS Digital Surround™, sistem decoder DTS Digital Surround™ 5.1 channel eksternal harus disambungkan ke output digital dari unit ini.

#### Istilah-istilah mengenai disk

##### Title (DVD saja)

Film utama atau fitur penyerta atau fitur tambahan atau album musik yang menjadi isi DVD. Setiap title diberi nomer referensi title sehingga Anda dapat mencarinya dengan mudah.

##### Chapter (DVD saja)

Bagian dari film atau musik yang lebih kecil dari title. Sebuah title terdiri dari beberapa chapter. Setiap chapter memiliki nomor, sehingga Anda dapat dengan mudah mencari chapter yang diinginkan. Bergantung pada disknya, chapter mungkin tidak dapat direkam.

##### Track (VCD dan CD audio saja)

Bagian dari film atau musik yang terdapat dalam VCD atau CD audio. Setiap track memiliki nomor, sehingga Anda dapat dengan mudah mencari track yang diinginkan.

##### Scene (Adegan)

Pada VCD yang dilengkapi fungsi PBC (Playback control), gambar bergerak dan gambar diam dibagi-bagi ke dalam bagian yang disebut "Scene" (Adegan). Setiap scene ditampilkan dalam layar menu dan dilengkapi dengan nomor scene, sehingga Anda dapat mencari scene yang Anda inginkan. Sebuah scene terdiri dari satu track atau lebih.

#### Jenis-jenis VCD

Ada dua jenis VCD:

##### VCD yang dilengkapi PBC (Versi 2.0)

Dengan fungsi PBC (Playback control), Anda dapat berinteraksi dengan sistem melalui menu, fungsi pencarian, atau operasi lain seperti yang biasa terdapat pada komputer. Selain itu, juga dapat dimainkan gambar diam beresolusi tinggi, jika terdapat dalam disk.

##### VCD yang tidak dilengkapi PBC (Versi 1.1)

Dioperasikan dengan cara yang sama seperti CD audio, VCD ini dapat memainkan gambar video dan suara, namun tidak dilengkapi dengan PBC.



## Sebelum Menggunakan Produk (lanjutan)

### Tindakan Pencegahan

#### Menangani unit ini

##### Ketika mengirim unit

Kardus dan bahan pengemas yang asli mudah dipakai. Untuk perlindungan maksimum, kemas kembali unit ini sebagaimana kemasan pabrik.

##### Ketika menyiapkan unit

Gambar dan suara pada TV, VCR atau radio yang berada di sekitar unit mungkin terganggu saat pemutaran disk. Jika demikian, jauhkan unit dari TV, VCR, atau radio, atau matikan unit setelah disk dikeluarkan.

##### Untuk menjaga kebersihan bagian luar unit

Jangan menggunakan cairan yang mudah meledak, seperti semprotan pestisida, di dekat unit. Jangan biarkan produk karet atau plastik bersentuhan dengan unit dalam jangka waktu yang panjang. Produk-produk tersebut akan meninggalkan bekas pada permukaan unit.

#### Membersihkan unit

##### Membersihkan kabinet

Gunakan lap kering yang halus. Jika permukaannya sangat kotor, gunakan lap halus yang dibasahi sedikit dengan cairan deterjen yang lembut. Jangan menggunakan pelarut kuat seperti alkohol, benzine, atau thinner, karena dapat merusak permukaan unit.

##### Untuk mendapatkan gambar yang jernih

DVD player ini adalah perangkat dengan teknologi dan ketepatan yang tinggi. Jika lensa optis atau bagian-bagian penggerak disknya kotor atau usang, kualitas gambar akan menurun. Disarankan untuk melakukan pemeriksaan dan perawatan berkala setiap penggunaan selama 1.000 jam. (Ini bergantung pada lingkungan operasi.) Untuk keterangan lebih lanjut, hubungi penyalur setempat.

### Catatan mengenai Disk

#### Menangani disk

Jangan menyentuh sisi putar pada disk.

Pegang disk pada ujungnya sehingga jari tidak menyentuh permukaan disk.

Jangan menempelkan kertas atau pita perekat pada disk.

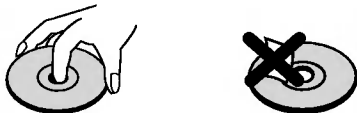

#### Menyimpan disk

Setelah diputar, simpan disk pada wadahnya. Jangan sampai disk terkena sinar matahari atau sumber panas secara langsung, juga jangan meninggalkannya di dalam mobil yang terkena sinar matahari langsung, karena suhu dalam mobil akan meningkat tajam.

#### Membersihkan disk

Sidik jari dan debu pada disk dapat mengakibatkan mutu gambar yang buruk dan gangguan suara. Sebelum memutar, bersihkan disk dengan lap bersih. Seka disk dari tengah ke luar.

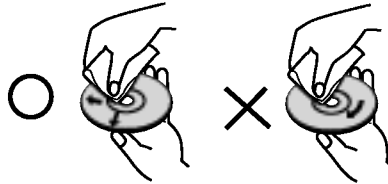

Jangan menggunakan pelarut kuat seperti alkohol, benzine, thinner, pembersih yang dijual secara komersial, atau semprotan anti-statis yang ditujukan untuk piringan hitam lama yang terbuat dari vinyl.







#### Mengenai Simbol

##### Mengenai display simbol

"" mungkin muncul di layar TV selama penggunaan. Ikon ini menandakan bahwa fungsi yang dijelaskan dalam buku petunjuk ini tidak tersedia untuk DVD video tersebut.

##### Mengenai simbol instruksi disk

Jika suatu bagian memiliki salah satu simbol ini pada judulnya, berarti petunjuk di bagian tersebut hanya berlaku bagi disk yang bertanda simbol tersebut.

-  DVD
-  VCD dengan fungsi PBC (playback kontrol).
-  VCD tanpa fungsi PBC (playback kontrol).
-  CD Audio.
-  Disk MP3.
-  Disk WMA.
-  Disk JPEG.

## Panel Depan dan Panel Belakang

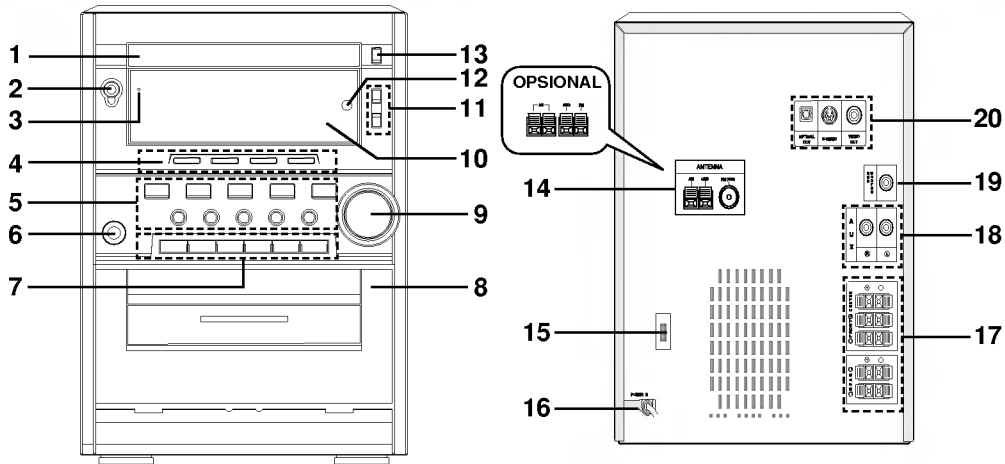

1. PINTU CD
2. Tombol (⏻ STANDBY/ON)
3. Indikator STANDBY (OPSIONAL)
4. Tombol FUNCTION SELECT (TUNER/BAND, DVD/CD, TAPE, AUX)
5.
  - Tombol XDSS
  - Tombol SURROUND (SURR.)
  - Tombol EQUALIZER (EQ)
  - Tombol PLAY MODE : OPSIONAL
  - Tombol PROGRAM/MEMORY
  - Tombol SET
  - Tombol RDS : OPSIONAL
  - Tombol COUNTER RESET (COUNTER)
  - Tombol CD SYNC.
  - Tombol RECORD/ RECORD PAUSE (●REC/II)
  - Tombol MODE/RIF
  - Tombol REPEAT
6. SOKET HEADPHONE (🎧 PHONES) -  $\varnothing$ 3.5mm
7.
  - Tombol CD PAUSE (CDII)/ STEP
  - Tombol TUNING (-/+)
  - Tombol PRESET (-/+)
  - Tombol CD SKIP/SEARCH (⏮⏪⏩⏭)
  - Tombol TAPE REWIND/FAST FORWARD (⏮⏪⏩⏭)
  - Tombol PLAY (▶)
  - Tombol REVERSE PLAY (◀) : OPSIONAL
  - Tombol STOP (■)/CLEAR
8. Posisi ▲ PUSH EJECT - Dek
9. KENOP VOLUME
10. JENDELA DISPLAY
11.
  - Tombol CLOCK
  - Tombol TIMER
12. SENSOR REMOTE
13. Tombol CD OPEN/CLOSE (▲)
14. TERMINAL ANTENA
15. PEMILIH TEGANGAN : OPSIONAL
16. KABEL LISTRIK
17. TERMINAL SPEAKER
18. JACK AUXILIARY INPUT
19. KONEKTOR SUBWOOFER
20.
  - KONEKTOR OPTICAL OUT
  - KONEKTOR S-VIDEO
  - KONEKTOR VIDEO OUT

## Remote Control

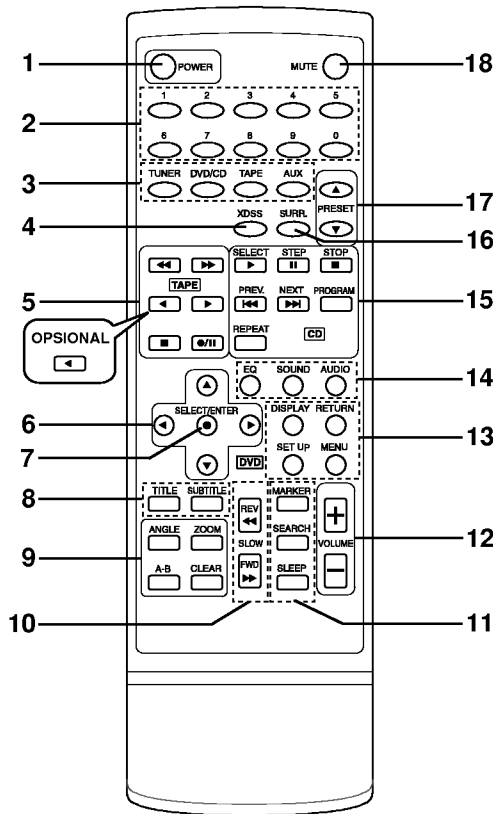

1. Tombol POWER
2. Tombol ANGKA
3. Tombol FUNCTION SELECT (TUNER, DVD/CD, TAPE, AUX)
4. Tombol XDSS
5. Tombol TAPE FUNCTION
  - TAPE REWIND/ FAST FORWARD PLAY (◀◀/▶▶)
  - PLAY (▶)
  - REVERSE PLAY (◀: opsional)
  - STOP (■)
  - RECORD/ RECORD PAUSE (●/||)
6. Tombol ANAK PANAH (Digunakan untuk menyorot suatu pilihan dalam layar menu GUI, layar TITLE dan MENU.)
7. Tombol SELECT/ENTER
8.
  - Tombol TITLE (Gunakan tombol TITLE untuk menampilkan layar title yang terdapat dalam DVD video.)
  - Tombol SUBTITLE
9. Tombol ANGLE/ ZOOM/ REPEAT A-B (A-B) / CLEAR
10. Tombol SLOW (◀◀/▶▶)/ REV./FWD
11. Tombol MARKER/ SEARCH/ SLEEP
12. Tombol VOLUME +/-
13.
  - Tombol DISPLAY/ RETURN/ SET UP
  - Tombol MENU (Gunakan tombol MENU untuk menampilkan layar menu yang terdapat dalam DVD video.)
14. Tombol EQUALIZER (EQ)/ SOUND/ AUDIO
15. Tombol DVD/CD CONTROL
  - PLAY/SELECT (▶), PAUSE (||)/STEP, STOP (■)
  - SKIP/PREV. (◀◀), SKIP/NEXT (▶▶)
  - PROGRAM
  - REPEAT
- SKIP ◀◀/▶▶ : Tekan terus tombol selama sekitar dua detik untuk fungsi pencarian (search).
16. Tombol SURROUND (SURR.)
17. Tombol-tombol PRESET (▲/▼)
18. Tombol MUTE

PENDAHULUAN

### Jangkauan Operasi Remote Control

Arahkan remote control pada sensor jarak jauh, kemudian tekan tombol yang dikehendaki.

- **Jarak:** Sekitar 23 ft (7 m) dari depan sensor jarak jauh
- **Sudut:** Sekitar 30° pada setiap arah dari depan sensor jarak jauh

### Pemasangan baterai remote control

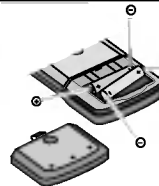

Lepaskan penutup baterai di bagian belakang remote control, kemudian masukkan dua baterai R03 (ukuran AAA) dalam posisi yang benar.

### ⚠ Awas

Jangan mencampur baterai lama dengan yang baru. Jangan pernah mencampur baterai dari jenis berbeda (standar, alkalin, dll.)

## Jendela Display

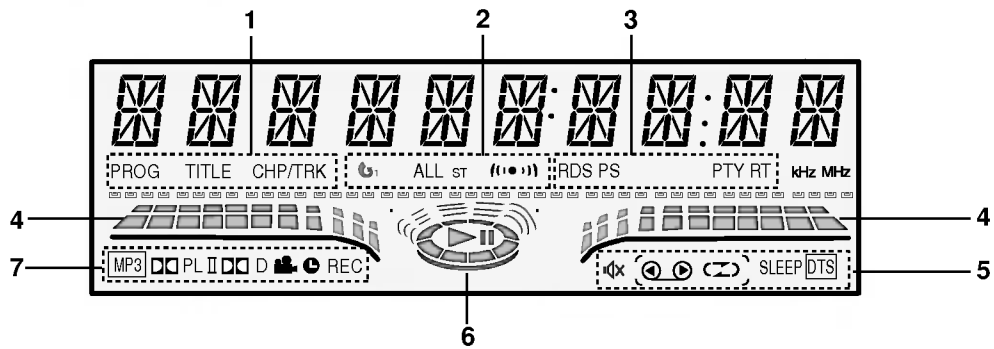

- |  |  |
|--|--|
| <p>1. • Indikator PROGRAM (PROG)<br/>• Indikator TITLE<br/>• Indikator CHAPTER/ TRACK (CHP/TRK)</p> <p>2. • Indikator REPEAT<br/>• Indikator FM STEREO RECEIVING</p> <p>3. Indikator RDS : OPSIONAL</p> <p>4. Indikator LEVEL</p> <p>5. • Indikator MUTE<br/>• Indikator TAPE REVERSE PLAY : OPSIONAL<br/>• Indikator TAPE PLAY<br/>• Indikator PLAY MODE : OPSIONAL<br/>• Indikator SLEEP<br/>• Indikator DTS</p> | <p>6. Indikator PLAY/ PAUSE</p> <p>7. • Indikator MP3<br/>• Indikator DOLBY PROLOGIC<br/>• Indikator DOLBY PROLOGIC (II)<br/>• Indikator DOLBY DIGITAL<br/>• Indikator TIMER<br/>• Indikator RECORDING<br/>• Indikator ANGLE</p> |
|--|--|

## Sambungan

### Sambungan ke Perangkat atau Antena Eksternal

- Sambungkan jack AUX IN (L/R) pada unit ini ke jack AUDIO OUT (L/R) pada VCR, LD player, dll dengan menggunakan kabel audio.

#### Catatan

- Untuk menghindari gangguan suara, jauhkan antena AM dari unit ini dan komponen lainnya.
- Pastikan antena kabel FM dipanjangkan sepenuhnya.
- Setelah menyambungkan antena kabel FM, jagalah agar antena sehorizontal mungkin.

- Sambungkan antena FM/AM yang disediakan untuk mendengarkan radio.

- Hubungkan antena AM ke konektor antena AM.
- Hubungkan antena kawat FM ke konektor antena FM.

#### Saran

Tekan AUX untuk memilih input untuk jack-jack ini. "AUX" akan muncul di jendela display.

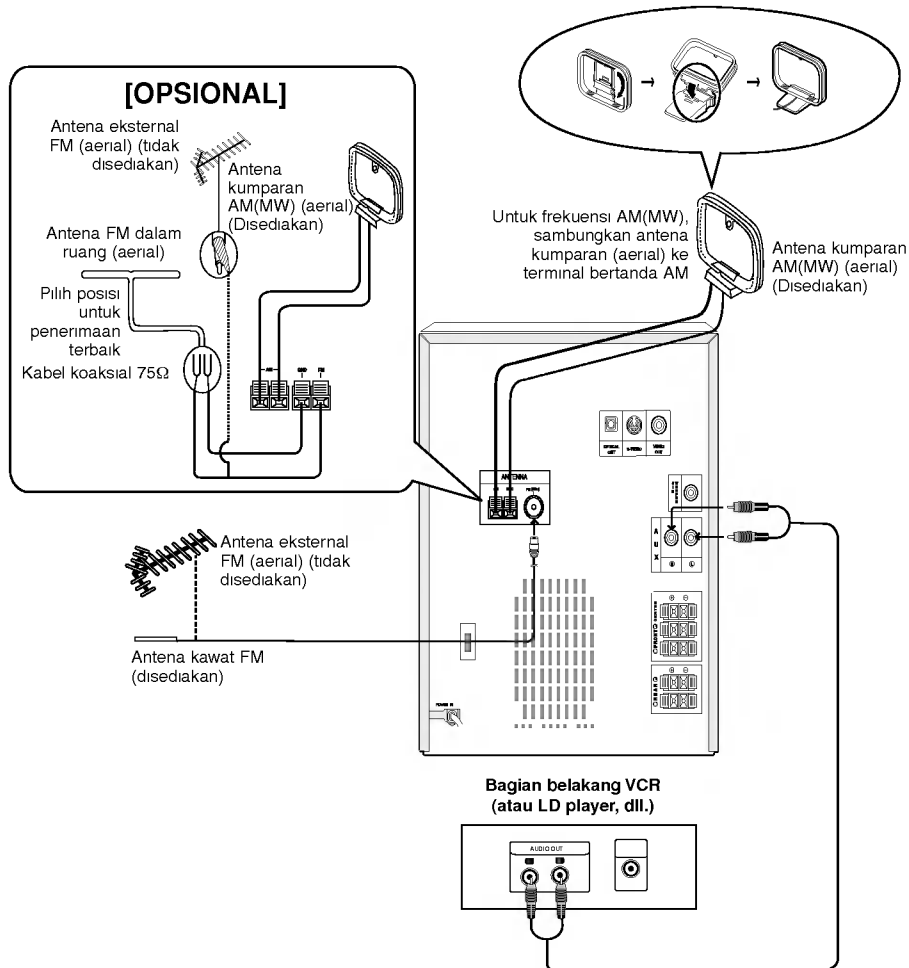

## Sambungan (lanjutan)

### Sambungan ke TV

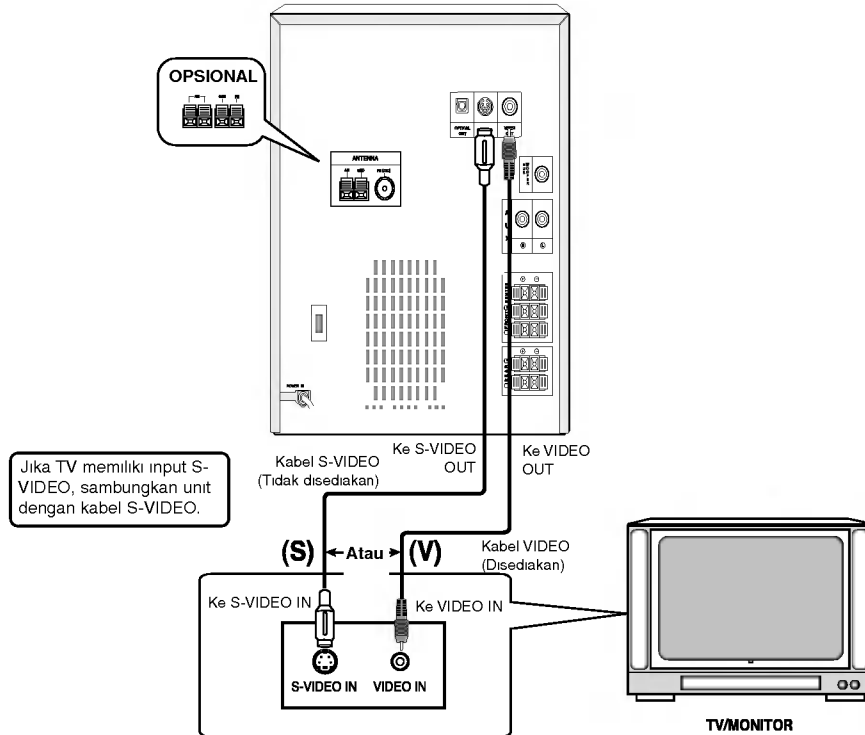

- Buatlah salah satu dari sambungan berikut, bergantung pada kapabilitas perangkat yang ada.

#### **T** Saran

- Bergantung pada TV dan perangkat lain yang akan disambungkan, ada beberapa cara untuk menyambungkan player dengan perangkat tersebut. Gunakan salah satu sambungan yang dijelaskan di bawah ini.
- Silakan lihat buku petunjuk TV, VCR, Stereo System atau perangkat lain sebagaimana perlu, untuk membuat sambungan terbaik.

#### **⚠** Awas

- Pastikan unit tersambung langsung ke TV. Pilih input AV yang benar pada TV Anda.
- Jangan menyambungkan unit ke TV melalui VCR. Gambar yang tampil dapat terganggu oleh sistem pelindung terhadap pembajakan.

#### **Sambungan video**

Sambungkan jack VIDEO OUT pada unit ke jack VIDEO IN pada TV dengan menggunakan kabel video yang diberikan (V).

#### **Sambungan S-Video**

Sambungkan jack S-VIDEO OUT pada unit ke jack S-VIDEO IN pada TV dengan menggunakan kabel S-Video opsional (S).

#### **⚠** Catatan

- Sinyal dari jack S-VIDEO OUT hanya akan dikeluarkan jika mode fungsi dipilih ke CD/DVD.
- Sebelum melakukan sambungan antara unit dan TV, pastikan untuk mematikan power dan mencabut steker unit dan TV dari stop kontak di dinding.

## Sambungan (lanjutan)

### Sambungan ke Perangkat Opsional

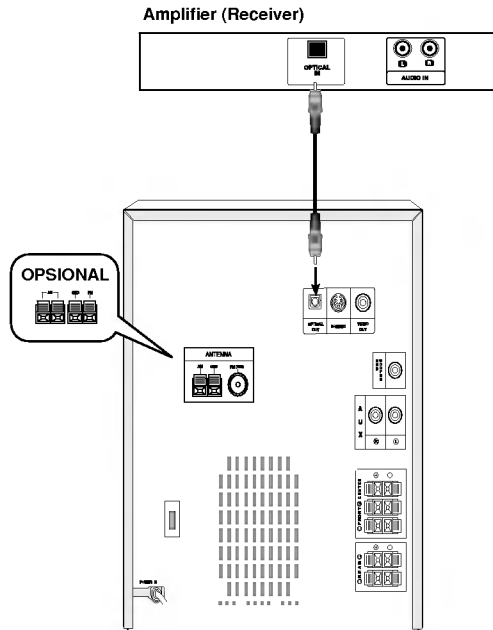

Menyambungkan unit dengan amplifier yang dilengkapi stereo digital dua saluran (PCM) atau dengan perangkat penerima Audio/ Video yang dilengkapi dengan dekoder multi-saluran (Dolby Digital™, MPEG 2 atau DTS)

Sambungkan jack OPTICAL OUT pada unit ke jack OPTICAL IN pada amplifier. Gunakan kabel audio opsional.

#### **Awas:**

Karena adanya perjanjian lisensi DTS, output digital akan berformat DTS digital out jika DTS audio stream dipilih. Suara akan dibungkam (muted) selama pemutaran CD audio yang direkam dalam DTS.

#### **Catatan**

- Jika format audio dari output digital tidak cocok dengan kapabilitas unit Anda, DVD Karaoke akan menghasilkan suara yang kuat dan terganggu atau tidak mengeluarkan suara sama sekali.
- Six Channel Digital Surround Sound melalui sambungan digital hanya bisa diperoleh jika unit Anda dilengkapi dengan dekoder Digital Multi-Saluran.
- Untuk menampilkan format audio unit Anda pada Display di layar, tekan AUDIO.

## Sambungan (lanjutan)

### Sambungan Sistem Speaker

Sambungkan speaker dengan menggunakan kabel speaker dan mencocokkan warna kabel dengan warna terminal. Untuk mendapatkan suara surround terbaik, ubahlah parameter speaker (jarau, level, dll).

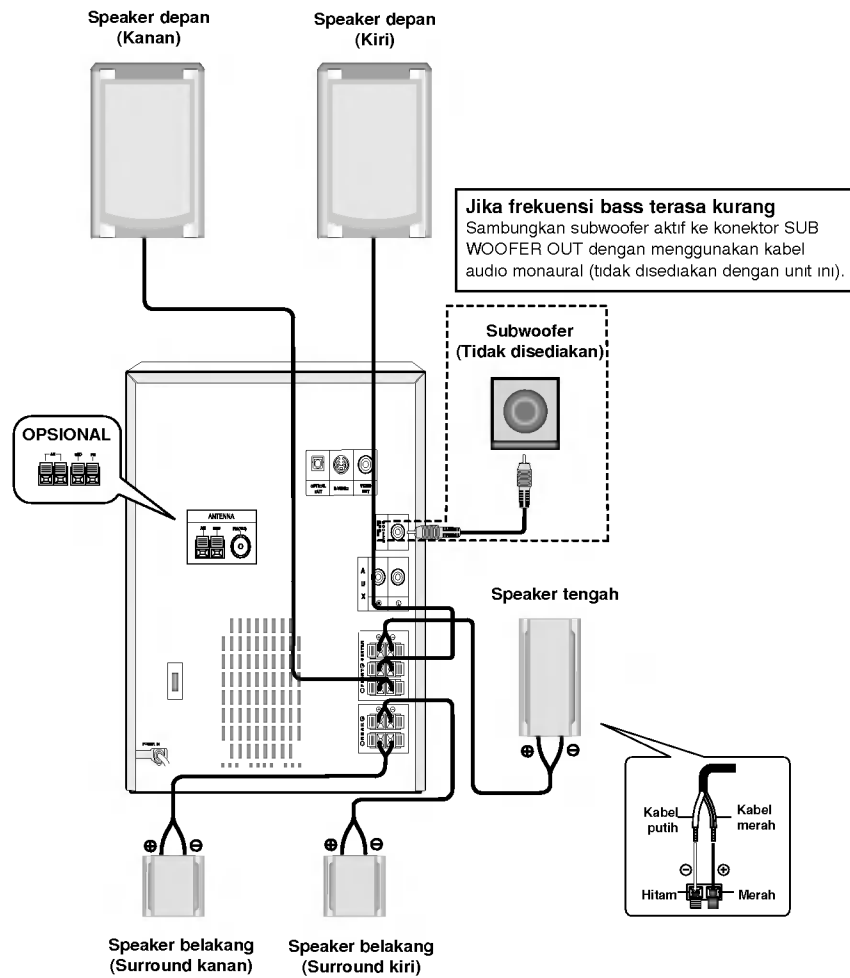

#### Catatan

- Pastikan untuk menyesuaikan kabel speaker dengan terminal komponen yang sesuai: + ke + dan - ke -. Jika kabelnya terbalik, suara akan terganggu.
- Jika Anda menggunakan speaker depan dengan input rating maksimum yang rendah, ubah volume dengan hati-hati untuk menghindari output yang berlebihan pada speaker.

## Sebelum Digunakan

### Penyesuaian Audio

#### Penempatan Speaker

Untuk posisi normal, gunakan ke enam speaker (2 speaker depan, speaker tengah, 2 speaker belakang dan subwoofer).

Jika Anda ingin memainkan suara bass yang unggul atau surround Dolby Digital, anda harus menyambungkan subwoofer.

- **Speaker depan**  
Letakkan speaker masing-masing pada jarak yang sama dari posisi pendengar. Tentukan interval antara speaker sebesar 45 derajat terhadap posisi pendengar.
- **Speaker tengah**  
Idealnya, speaker tengah dan speaker depan berada pada ketinggian yang sama. Namun biasanya, speaker tengah diletakkan di atas atau di bawah tv.
- **Speaker belakang**  
Tempatkan speaker belakang di kiri dan kanan belakang dari area pendengaran.  
Speaker ini menciptakan suara gerakan dan atmosfer yang diperlukan untuk pemutaran surround. Untuk hasil terbaik, jangan memasang speaker belakang terlalu jauh di belakang posisi pendengar. Tempatkan speaker belakang pada ketinggian yang sama dengan, atau lebih tinggi dari, telinga pendengar. Speaker belakang juga akan efektif bila ditempatkan menghadap ke dinding atau langit-langit agar suara lebih menyebar.  
Jika ruangan yang digunakan kecil, jika pendengar berada di dekat dinding belakang, tempatkan speaker belakang secara berlawanan satu sama lain pada ketinggian 60-90 cm di atas telinga pendengar.
- **Subwoofer**  
Subwoofer dapat ditempatkan di posisi depan manapun.

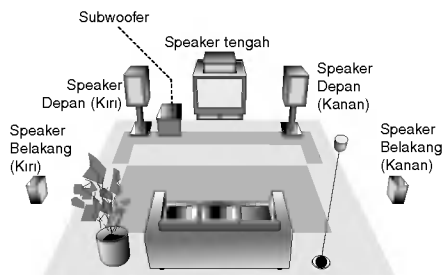

Contoh Penempatan Speaker

#### Pengubahan Volume

- Putar kenop VOLUME searah jarum jam untuk memperbesar suara, atau berlawanan arah jarum jam untuk memperkecilnya..
- Tekan VOLUME + pada remote control untuk memperbesar suara, atau VOLUME - untuk memperkecil suara.

#### MUTE (BUNGKAM)

Tekan MUTE untuk mematikan suara, tekan sekali lagi untuk menghidupkannya.

Anda dapat membungkam unit untuk, misalnya, menjawab telepon, indikator "M" akan berkedip di jendela display.

#### Pengubahan Mutu Suara

- **Untuk mengaktifkan suara stereo**  
Anda dapat memilih di antara 4 impresi suara yang sudah ditentukan.  
Pilih mode suara yang dikehendaki dengan menggunakan EQUALIZER (EQ).  
FLAT : Tanggapan frekuensi linier  
ROCK : Bass dan treble lebih banyak  
POP : Bass dan treble lebih sedikit  
CLASSIC : Untuk musik orkestra
- **Jack Headphone**  
Sambungkan colokan headphone stereo (ø3.5mm) ke jack headphone.  
Speaker akan otomatis diputuskan jika Anda memasukkan headphone (tidak disertakan dengan unit ini).

#### SURROUND

##### Untuk mengaktifkan mode surround

Tekan SURROUND (SURR.) untuk memperkuat efek surround.

SURROUND ON ↔ SURROUND OFF

#### XDSS (Extreme Dynamic Sound System)

Tekan XDSS untuk memperkuat treble dan bass.

- Indikator "XDSS ON" akan menyala.

Untuk membatalkannya, tekan lagi XDSS.

- Indikator "XDSS OFF" akan menyala.

## Sebelum Digunakan (lanjutan)

### Kosakata Mini untuk Audio Stream & Mode Surround

#### dts

Memungkinkan Anda untuk menikmati audio digital berkualitas tinggi melalui saluran diskrit 5.1 (atau 6) dari sumber program DTS seperti disk, DVD dan compact disc, dll. yang bertanda tersebut. DTS Digital Surround dapat mengeluarkan sampai 6 channel audio transparan (yang berarti identik dengan master aslinya) sehingga menghasilkan kejernihan suara yang luar biasa di seluruh bidang suara 360 derajat. Istilah DTS adalah merek dagang milik DTS Technology, LLC. Dibuat dengan izin dari DTS Technology, LLC.

#### DIGITAL

Format surround Dolby Digital memungkinkan Anda menikmati sampai 5.1 channel suara surround digital dari sumber program Dolby Digital. Jika anda memainkan DVD bertanda "  ", anda dapat menikmati mutu suara yang lebih tinggi, akurasi spasial yang lebih baik, dan jangkauan dinamis yang lebih luas.

#### PRO LOGIC

Gunakan mode ini ketika memutar film atau saluran Dolby Digital 2 yang bertanda "  ". Mode ini menghasilkan efek seolah-olah anda berada dalam bioskop atau gedung pertunjukan konser hidup - sebuah efek yang hanya bisa didapat melalui DOLBY PRO LOGIC SURROUND. Efek pergerakan suara di depan/belakang/kiri/kanan, serta kesan posisi suara yang tetap, kini jauh lebih jelas dan lebih dinamis.

#### PRO LOGIC (II)

Dolby Pro Logic II menciptakan saluran output dengan bandwidth penuh dari sumber-sumber 2-saluran. Ini dilakukan dengan menggunakan dekoder surround matriks yang mutakhir dengan kemurnian tinggi, yang mampu mengambil ciri-ciri spasial dari rekaman asli tanpa menambahkan suara atau nuansa baru.

##### Mode MOVIE:

Mode Movie dimaksudkan untuk digunakan pada pertunjukan tv stereo dan semua program yang direkam dalam Dolby Surround. Hasilnya adalah arah bidang suara yang lebih baik yang hampir menyamai mutu suara 5.1-channel discrete.

##### Mode MUSIC:

Mode Music dimaksudkan untuk digunakan dengan rekaman musik stereo, dan menyediakan ruang suara yang luas dan dalam. Mode Music mencakup kontrol-kontrol yang memungkinkan Anda mengubah suara sesuai dengan selera.

##### Mode MATRIX:

Mode Matrix adalah sama dengan mode Music namun dengan logika pengayaan arahnya dimatikan. Dapat digunakan untuk memperkaya sinyal mono dengan menjadikannya tampak "lebih besar." Mode Matrix juga dapat digunakan dalam sistem auto, di mana fluktuasi dari penerimaan FM stereo yang buruk dapat mengakibatkan sinyal surround yang mengganggu dari dekoder logis. "Perbaikan" yang dapat dilakukan untuk buruknya penerimaan sinyal FM stereo adalah memaksa audio menjadi mono.

#### 3D SURROUND

Unit ini dapat menghasilkan efek 3D Surround, menggunakan teknologi 3D Surround Sound, yang mensimulasikan pemutaran audio multi-saluran dari dua speaker stereo konvensional dan bukannya dari lima speaker atau lebih yang biasanya diperlukan untuk mendengarkan audio multi-saluran dari home theatre. Fitur ini dapat digunakan dengan disk DVD yang direkam dengan track audio Dolby Pro Logic dan Dolby Digital.

#### BYPASS

Perangkat lunak dengan sinyal audio surround multi-saluran yang dimainkan sesuai dengan cara perekamannya.

### Mode Suara



Anda dapat menikmati suara surround hanya dengan memilih salah satu bidang suara yang sudah diprogram sebelumnya, sesuai dengan program yang Anda kehendaki.

Tekan **SOUND** berulang kali sampai mode suara yang diinginkan muncul di layar TV seperti di bawah ini.

BYPASS → PRO LOGIC → PL2 MOVIE → PL2 MUSIC → PL2 MATRIX → 3D SURROUND → BYPASS...

#### Ketika DVD dimasukkan

Anda dapat mengubah mode Digital Audio Output dengan menekan tombol **AUDIO** pada remote control ketika DVD sedang dimainkan. Walaupun isi DVD berbeda dari satu disk ke disk lainnya, berikut adalah penjelasan operasi dasar jika fitur ini digunakan.

Setiap kali Anda menekan tombol **AUDIO**, mode suara DVD akan zlrubah dalam perintah berikut;

Misalnya)



#### Ketika memasukkan VCD atau CD Audio

Setiap kali Anda menekan tombol **AUDIO**, mode suara DVD akan berubah dalam urutan berikut;

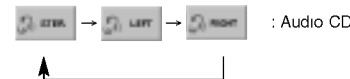
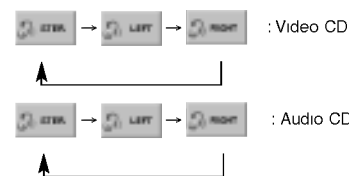

Misalnya)



#### Catatan

- Jika Anda memilih mode 5.1 channel Digital Audio Output () , hanya mode suara "BYPASS" yang akan dipilih.

#### Untuk informasi anda

- Unit ini akan mengingat setting mode terakhir untuk setiap sumber.
- Anda dapat mengenali format encoding dari perangkat lunak program dalam disk tersebut dengan melihat kemasannya.
  - Disk Dolby Digital akan berlabel logo .
  - Program yang di-encode dengan  juga akan mencantumkan logo yang sesuai.
  - Disk DTS Digital Surround akan bertanda DTS.

#### Catatan

- Jika Anda memainkan track suara dengan frekuensi sampling 96kHz, sinyal output akan diubah menjadi 48kHz (frekuensi sampling).
- Mode Suara tidak berlaku jika headphone digunakan.

## Sebelum Digunakan (lanjutan)

### Mengeset Jam

- 1** Tekan **CLOCK**.  
(Jika jam perlu diset, tekan terus **CLOCK** selama lebih dari 2 detik.)
- 2** Pilih salah satu dari siklus 12 jam atau 24 jam dengan menggunakan **PRESET (-/+)** pada panel depan.



- 3** Tekan **SET** untuk mengkonfirmasi siklus waktu yang sudah dipilih.
- 4** Gunakan **PRESET (-/+)** untuk mengeset jam saat ini.
- 5** Tekan **SET**.
- 6** Gunakan **PRESET (-/+)** untuk mengeset menit saat ini.
- 7** Tekan **SET** dan waktu akan ditunjukkan pada display.
- 8** Tekan **CLOCK** kapan saja untuk menunjukkan waktu pada display, selama sekitar 5 detik.

### Fungsi Sleep Timer

Jika sleep timer diset, unit akan secara otomatis mati setelah jangka waktu tertentu.

- 1** Untuk menentukan jangka waktu yang harus dilalui sebelum unit dimatikan, tekan **SLEEP**.  
Di jendela display akan tampak *SLEEP 90* selama sekitar 5 detik. Ini berarti bahwa unit akan otomatis mati setelah 90 menit.  
Setiap kali tombol ditekan, jangka waktu ini akan berkurang sebanyak 10 menit, yaitu 80... 70... dst. Pilih jangka waktu yang dikehendaki.

- 2** Untuk mengecek jangka waktu yang tersisa sebelum unit dimatikan.  
Saat fungsi sleep sedang aktif, tekan **SLEEP** sebentar. Jangka waktu yang tersisa sampai unit dimatikan akan ditampilkan selama sekitar 5 detik.

#### Catatan

Jika Anda menekan **SLEEP** saat waktu sleep sedang ditampilkan, maka waktu **SLEEP** akan direset.

### Untuk membatalkan setting Sleep Timer

Jika Anda ingin menghentikan fungsi ini, tekan tombol **SLEEP** berulang kali sampai muncul "SLEEP 10 ", kemudian tekan **SLEEP** sekali lagi setelah "SLEEP 10 " muncul pada display.

## Sebelum Digunakan (lanjutan)

### Fungsi Timer

Dengan fungsi TIMER, Anda dapat mematikan dan menyalakan radio, merekam, memainkan CD atau tape pada waktu tertentu yang diinginkan.

**1** Tekan CLOCK untuk memeriksa waktu saat ini.

#### Untuk informasi Anda

Jika Anda tidak menyetel jam, timer tidak akan berfungsi.

**2** Tekan TIMER untuk memasuki mode penyetelan timer.

TUNER-CD-TAPE akan bergantian berkedip dalam jendela display.

#### Untuk informasi Anda

Jika Anda ingin membetulkan penyetelan TIMER yang sebelumnya disimpan, tekan terus tombol TIMER selama lebih dari 2 detik.

- Penyetelan sebelumnya untuk On Time dan indikator "⊙" akan muncul pada display.

**3** Tekan SET saat fungsi yang diinginkan berkedip.

**4** 1. a. Jika Anda memilih fungsi TUNER, indikator 'PLAY' dan 'REC' akan berkedip secara bergantian pada jendela display selama sekitar 3 detik.

Indikator 'PLAY': hanya pemutaran TUNER saja

Indikator 'REC': Pemutaran dan perekaman TUNER

b. Pilih nomor yang sudah diset sebelumnya dengan PRESET (-/+ ) pada panel depan, kemudian tekan SET.

Indikator 'ON TIME' akan muncul selama sekitar 0,5 detik pada jendela display dan kemudian menghilang.

2. Jika Anda memilih fungsi CD atau TAPE, Indikator 'ON TIME' akan muncul selama sekitar 0,5 detik pada jendela display dan kemudian menghilang.

**5** Set angka jam untuk menyalakan unit dengan menekan PRESET (-/+).

**6** Tekan SET untuk mengkonfirmasi pemilihan angka jam.

**7** Set angka menit untuk menyalakan unit dengan menekan PRESET (-/+).

**8** Tekan SET untuk mengkonfirmasi pemilihan angka menit.

Indikator 'OFF TIME' akan muncul selama sekitar 0,5 detik pada jendela display dan kemudian menghilang.

**9** Set angka jam untuk mematikan unit dengan menekan PRESET (-/+).

**10** Tekan SET.

**11** Set angka menit untuk mematikan unit dengan menekan PRESET (-/+).

**12** Tekan SET.

**13** Ubah level volume dengan menekan PRESET (-/+).

**14** Tekan SET.

"⊙" akan muncul pada jendela display dan selesailah penyetelan timer.

**15** Matikan sistem.

Fungsi yang dipilih akan secara otomatis menyala dan mati pada waktu-waktu yang sudah ditentukan.

### Untuk membatalkan atau memeriksa timer

Setiap kali tombol TIMER ditekan, Anda dapat memilih untuk menyetel atau membatalkan timer. Anda juga dapat memeriksa status penyetelan timer.

Untuk mengaktifkan atau memeriksa timer, tekan tombol TIMER berulang kali sampai "⊙" muncul pada jendela display.

Untuk membatalkan TIMER, tekan tombol TIMER Berulang kali sampai "⊙" menghilang dari jendela display.

## Sebelum Digunakan (lanjutan)

### Penjelasan Umum

Buku petunjuk ini menyediakan petunjuk dasar untuk menggunakan unit ini. Sebagian DVD memerlukan operasi tertentu atau hanya bisa dioperasikan secara terbatas saat diputar. Jika demikian, akan muncul simbol  di layar TV, sebagai tanda bahwa operasi tersebut tidak dapat dilakukan oleh unit atau tidak tersedia pada disk.

### Display Layar

Status pemutaran umum dapat ditampilkan pada layar TV. Ada sebagian hal yang dapat diubah pada menu.

### Penggunaan display layar









**1** Tekan **DISPLAY** saat disk diputar.

**2** Tekan **▲▼** untuk menentukan pilihan.  
Butir menu yang dipilih akan disorot.

**3** Tekan **◀▶** untuk mengubah setting dari suatu butir menu.

Tombol angka juga dapat digunakan untuk menyetel nomor (misalnya, nomor title). Untuk sebagian fungsi, tekan **SELECT/ENTER** untuk menjalankan penyetelan tersebut.







### Ikon Umpan Balik Sementara

-  Ulangi Title
-  Ulangi Chapter
-  Ulangi Track (hanya VCD non-PBC saja)
-  Ulangi Semua Track (hanya VCD non-PBC saja)
-  Ulangi A-B
-  Fungsi Repeat Mati
-  Lanjutkan pemutaran dari titik ini
-  Tindakan dilarang atau tidak tersedia

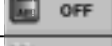

### Catatan

- Sebagian disk mungkin tidak menyediakan semua fitur display layar yang ditunjukkan di bawah ini.
- Jika selama 10 detik tidak ada tombol yang ditekan, display layar akan menghilang.

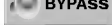
### DVD

Butir pilihan	Fungsi (Tekan ▲▼ untuk memilih butir yang diinginkan)	Metode Pemilihan
Nomor Title	 1 / 3 Menunjukkan nomor title saat ini serta jumlah title, dan melompat ke nomor title yang diinginkan.	◀ / ▶, atau Angka, SELECT/ENTER
Nomor Chapter	 1 / 12 Menunjukkan nomor chapter saat ini serta jumlah chapter, dan melompat ke nomor chapter yang diinginkan.	◀ / ▶, atau Angka, SELECT/ENTER
Pencarian waktu	 0:20:09 Menunjukkan waktu pemutaran tertentu, dan mencari lokasi waktu pemutaran tersebut.	Angka, SELECT/ENTER
Bahasa audio dan mode output Audio Digital	 1 ENG 5.1 CH Menunjukkan bahasa soundtrack audio, metode encoding, dan nomor saluran, dan mengubah penyetelan.	◀ / ▶, atau AUDIO
Bahasa subtitle	 OFF Menunjukkan bahasa subtitle saat ini, dan mengubah penyetelan.	◀ / ▶, atau SUBTITLE
Angle	 1 / 1 Menunjukkan nomor angle saat ini dan jumlah angle, serta mengganti nomor angle.	◀ / ▶, atau ANGLE
Suara	 BYPASS Menunjukkan mode suara saat ini, dan mengubah penyetelan.	◀ / ▶, atau SOUND

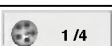
### VCD2.0 VCD1.1

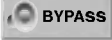
Butir pilihan	Fungsi (Tekan ▲▼ untuk memilih butir yang diinginkan)	Metode Pemilihan
Nomor Track	 1 / 4 Menunjukkan nomor track saat ini, jumlah track total dan mode PBC On, serta melompat ke nomor track yang diinginkan.	◀ / ▶, atau Angka, SELECT/ENTER
Waktu	 0:20:09 Menunjukkan waktu pemutaran yang sudah berlalu (Display saja)	-
Saluran Audio	 5TER. Menunjukkan saluran audio, dan mengganti saluran audio.	◀ / ▶, atau AUDIO
Suara	 BYPASS Menunjukkan mode suara saat ini, dan mengubah penyetelan.	◀ / ▶, atau SOUND

## Sebelum Digunakan (lanjutan)

### Penyetelan Awal

Anda dapat menyetel sendiri unit ini sesuai kehendak Anda.

### Operasi Umum

- 1 Tekan **SETUP**.  
Muncul menu setup.

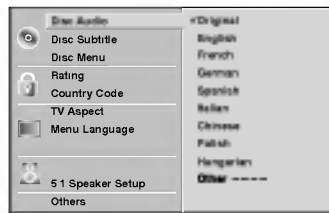

- 2 Tekan **▲/▼** untuk menentukan pilihan.  
Layar akan menunjukkan penyetelan saat ini untuk butir menu yang dipilih, beserta penyetelan alternatifnya.

- 3 Saat butir menu yang diinginkan sudah dipilih, tekan **▶**, kemudian **▲/▼** untuk memilih penyetelan yang diinginkan.

- 4 Tekan **SELECT/ENTER** untuk mengkonfirmasi pemilihan Anda.  
Sebagian butir menu memerlukan langkah tambahan.

- 5 Tekan **SETUP**, **RETURN**, atau **PLAY** untuk keluar dari menu setup.

### Bahasa

#### Bahasa Disk **DVD**

Pilih bahasa untuk digunakan pada Menu, Audio, dan Subtitle

**Original** : Bahasa asli untuk disk tersebut.

**Other** : Untuk memilih bahasa lain, gunakan tombol angka untuk memasukkan angka 4 digit sesuai daftar kode bahasa di halaman 33. Jika Anda salah memasukkan kode bahasa, tekan **CLEAR**.

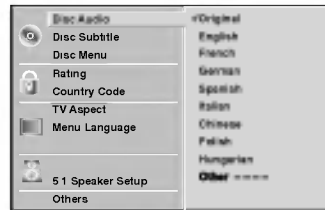

#### Bahasa Menu

Pilih bahasa untuk menu setup. Ini adalah menu yang Anda lihat jika menekan **SETUP**.



### Gambar

#### Aspek TV **DVD**

**4:3 Letterbox**: Pilih ini jika Anda menyambungkan unit dengan TV standar dengan rasio 4:3. Menampilkan gambar seperti di bioskop dengan garis hitam di atas dan di bawah gambar.

**4:3 Panscan**: Pilih ini jika Anda menggunakan pesawat TV konvensional. Video yang berformat Pan & Scan akan diputar dalam format tersebut (Kedua sisi gambar akan dipotong).

**16:9 Wide**: Pilih ini jika Anda menyambungkan unit dengan TV lebar dengan rasio 16:9.



## Sebelum Digunakan (lanjutan)

### Lainnya

Penyetelan DRC, Vocal, PBC dan Auto Play dapat diubah.

- Tekan ▲/▼ untuk memilih butir menu yang diinginkan, kemudian tekan ENTER. Penyetelan dari butir menu yang dipilih akan berubah antara On dan Off.

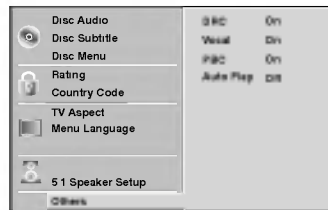

### Dynamic Range Control (DRC atau Kontrol Jangkauan Dinamis)

Dengan format DVD, Anda dapat mendengar sound-track suatu program secara akurat dan realistis karena adanya teknologi audio digital. Namun, Anda mungkin ingin mengkompresi jangkauan dinamis dari output audio (perbedaan antara suara terkeras dan suara yang paling pelan). Dengan demikian, Anda dapat mendengarkan suara film dengan volume rendah tanpa kehilangan kejernihannya. Untuk mendapatkan efek ini, setel DRC ke On.

### Vocal

Setel Vocal ke On hanya jika memainkan DVD karaoke multi-saluran. Saluran karaoke pada disk akan bercampur menjadi suara stereo normal.

### PBC

Setel Playback Control (PBC) ke On atau Off.

**On:** VCD yang dilengkapi PBC akan dimainkan sesuai dengan PBC tersebut.

**Off:** VCD yang dilengkapi PBC akan dimainkan seperti memainkan CD Audio.

### Auto Play **DVD**

Anda dapat menyetel unit sedemikian sehingga disk DVD akan secara otomatis dimainkan setiap kali disk dimasukkan.

Jika mode Auto Play diset ke On, unit ini akan mencari title yang waktu putarnya paling panjang, kemudian memainkan title tersebut secara otomatis.

**On:** Fungsi Auto Play diaktifkan.

**Off:** Fungsi Auto Play tidak diaktifkan.

### Catatan

Fungsi Auto Play mungkin tidak dapat digunakan untuk sebagian DVD tertentu.

## Sebelum Digunakan (lanjutan)

### Kontrol Orangtua

#### Rating **DVD**

Film-film DVD mungkin mengandung adegan yang tidak sesuai untuk ditonton anak-anak. Karena itu, sebagian DVD mungkin mencantumkan informasi Kontrol Orangtua (pengontrolan anak) mengenai isi disk keseluruhan atau adegan-adegan tertentu saja. Adegan-adegan ini memiliki rating mulai 1 sampai 8, dan ada disk yang menyediakan pilihan adegan yang lebih sesuai sebagai alternatif. Rating ini bergantung pada negara. Fitur Parental Control memungkinkan Anda mencegah agar disk tidak dimainkan oleh anak-anak, atau mencegah Anda agar tidak meninggalkan disk yang mengandung adegan-adegan alternatif.

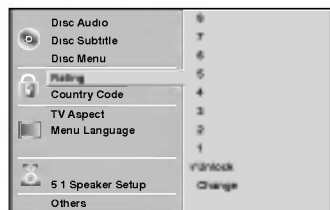

**1** Pilih "Rating" pada menu setup dengan menggunakan tombol ▲/▼.

**2** Saat "Rating" sudah dipilih, tekan ►.

**3** Jika Anda belum memasukkan password. Masukkan password 4-digit dengan menggunakan tombol angka untuk membuat password pengaman, kemudian tekan SELECT/ENTER. Masukkan lagi password 4-digit tersebut, kemudian tekan SELECT/ENTER untuk memverifikasinya.

**Jika Anda sudah memasukkan password;**

Masukkan password 4-digit dengan menggunakan tombol angka untuk mengkonfirmasi password pengaman, kemudian tekan SELECT/ENTER.

Jika ada kesalahan sebelum menekan SELECT/ENTER, tekan CLEAR, kemudian masukkan lagi password pengaman 4-digit tersebut.

**4** Pilih rating dari 1 sampai 8 dengan menggunakan tombol ▲/▼. Satu (1) adalah rating dengan pembatasan pemutaran paling sedikit. Delapan (8) adalah rating dengan pembatasan pemutaran paling banyak.

**Unlock:** Jika Anda memilih Unlock, Parental Control tidak akan aktif. Disk akan dimainkan tanpa pembatasan.

**Rating 1 sampai 8:** Sebagian disk ada yang mengandung adegan yang tidak sesuai bagi anak-anak. Jika Anda menyetel suatu rating untuk DVD player ini, maka semua adegan yang memiliki rating yang sama atau lebih rendah akan dimainkan. Adegan dengan rating tinggi tidak akan dimainkan kecuali jika tersedia adegan alternatif pada disk tersebut. Adegan alternatifnya harus memiliki rating yang sama atau lebih rendah. Jika tidak ada adegan alternatif, pemutaran akan dihentikan. Anda harus memasukkan password 4-digit atau mengganti tingkat rating untuk dapat memutar disk tersebut.

**5** Tekan SELECT/ENTER untuk mengkonfirmasi pemilihan rating, kemudian tekan SETUP untuk keluar dari menu.

#### **N** Catatan

Fungsi ini mungkin tidak dapat digunakan pada sebagian DVD tertentu.



#### Country Code (Kode Negara) **DVD**

Masukkan kode negara/wilayah yang standarnya digunakan untuk menentukan rating DVD, lihat "Daftar Kode Negara", di halaman 34.

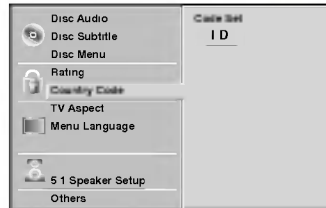

**1** Pilih Country Code menggunakan tombol ▲/▼ pada menu setup.

**2** Saat Country Code sudah dipilih, tekan ►.

**3** Ikuti langkah 3 pada "rating" di sebelah kiri.

**4** Pilih karakter pertama dengan menggunakan tombol ▲/▼.

**5** Pindahkan kursor dengan menggunakan tombol ►, kemudian pilih karakter kedua dengan menggunakan tombol ▲/▼.

**6** Tekan SELECT/ENTER untuk mengkonfirmasi kode negara, kemudian tekan SETUP untuk keluar dari menu.

#### **N** Catatan

Diperlukan konfirmasi password 4-digit jika kode ini diganti (lihat "Mengganti kode 4-digit" di bawah ini).

#### Mengganti kode 4-digit

**1** Ikuti langkah 1-2 sebagaimana tercantum di sebelah kiri (Rating).

**2** Masukkan kode lama, kemudian tekan SELECT/ENTER.

**3** Pilih Change dengan menggunakan tombol ▲/▼, kemudian tekan SELECT/ENTER.

**4** Masukkan kode baru 4-digit, kemudian tekan SELECT/ENTER.

**5** Masukkan sekali lagi kode baru, kemudian verifikasi dengan menekan SELECT/ENTER.

**6** Tekan SETUP untuk keluar dari menu.

#### Jika Anda lupa kode 4-digit

Jika Anda lupa password Anda, maka untuk menghapus password saat ini ikuti prosedur di bawah ini.

**1** Tekan SETUP untuk menampilkan menu setup.

**2** Gunakan tombol angka untuk memasukkan nomor 6-digit "210499".

Password 4-digit akan dihapus.

**3** Masukkan kode baru sebagaimana ditunjukkan di atas sebelah kiri (Rating).

## Sebelum Digunakan (lanjutan)

### Penyiapan Speaker

Ubahlah penyetelan berikut untuk dekoder surround saluran 5.1 yang sudah terpasang.

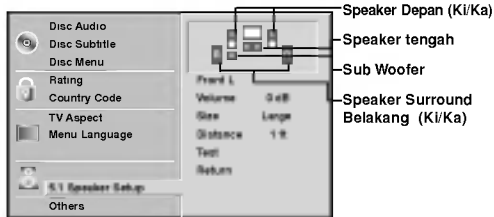

- 1 Pilih "5.1 Speaker Setup" menggunakan tombol **▲/▼** pada menu setup.
- 2 Saat "5.1 Speaker Setup" sudah dipilih, tekan tombol **▶**.
- 3 Tekan tombol **▶** untuk memilih speaker yang diinginkan.
- 4 Ubahlah pilihan dengan menggunakan tombol **▲/▼/◀/▶**.

### Pemilihan speaker

Pilih speaker yang akan diubah penyetelannya. [(Speaker Depan (Kiri), Speaker Depan (Kanan), Speaker Tengah, Speaker Belakang (Kiri), Speaker Belakang (Kanan), atau Subwoofer)]

### Catatan

Ada penyetelan speaker tertentu yang dilarang berdasarkan perjanjian lisensi Dolby Digital.

### Volume

Tekan **◀/▶** untuk mengubah level output dari speaker yang dipilih. (-6dB ~ +6dB)

### Ukuran

Karena penyetelan speaker adalah tetap, maka Anda tidak dapat mengubah penyetelan ini.

### Jarak

Jika Anda menghubungkan speaker ke unit ini, dengan menyetel jarak (Distance) akan membuat speaker mengetahui berapa jarak yang harus ditempuh suara untuk sampai ke pendengar. Dengan demikian, suara dari setiap speaker dapat sampai pada pendengar pada waktu yang sama. (1 ft = 30,48 cm)

### Catatan

Anda tidak dapat menyetel jarak speaker subwoofer.

### Tes

Tekan SELECT/ENTER untuk mengetes sinyal dari setiap speaker.

Ubah volume agar sesuai dengan volume sinyal tes yang disimpan dalam memori sistem.

- Front Left (L) → Centre → Front Right (R) → Rear Right (R) → Rear Left (L) → Subwoofer

### Kembali

Tekan SELECT/ENTER untuk kembali ke menu sebelumnya.

## Pengoperasian Untuk RADIO

### Mengeset frekuensi stasiun radio

Anda dapat mengeset di muka 30 stasiun FM dan AM. Sebelum melakukan tuning (mencari frekuensi), pastikan volume sudah dikedipkan sampai minimum.

- 1 Tekan TUNER/BAND (atau TUNER) sampai display menunjukkan FM atau AM.**  
Setiap kali tombol ini ditekan, FM dan AM akan muncul bergantian.
- 2 Tekan TUNING (-/+) pada panel depan sampai indikator frekuensi mulai berubah, kemudian lepaskan.**

#### Catatan

- **Tuning Otomatis**  
Tekan TUNING (-/+).
  - Pencarian akan dihentikan jika unit berhasil menemukan frekuensi suatu stasiun.
- **Tuning Manual**  
Gunakan TUNING (-/+).
- 3 Tekan PROGRAM/MEMORY Pada panel depan.**  
Sebuah nomor yang sudah diset sebelumnya akan muncul pada jendela display
- 4 Tekan PRESET (-/+) (atau PRESET ▲/▼ pada remote control) untuk memilih nomor yang anda inginkan.**
- 5 Tekan lagi PROGRAM/MEMORY.**  
Stasiun tersebut akan disimpan.
- 6 Ulangi langkah 2 sampai 5 untuk menyimpan stasiun lainnya.**

### Untuk menghapus semua stasiun yang sudah disimpan

Tekan terus PROGRAM/MEMORY pada panel depan selama sekitar 2 detik, "CLEAR ALL" akan muncul pada jendela display, kemudian tekan CLEAR pada panel depan, maka stasiun akan dihapus.

#### Untuk informasi Anda

Jika semua stasiun sudah dimasukkan, akan muncul pesan "MEM FULL" pada jendela display sebentar, kemudian muncul nomor yang sudah diset sebelumnya dengan berkedip. Untuk mengganti nomor yang sudah diset ini, ikuti langkah 4-5.

### Untuk memanggil nomor yang sudah diset

Tekan terus PRESET (-/+) ( atau PRESET ▲/▼ pada remote control) sampai nomor yang diinginkan muncul, atau tekan tombol tersebut berulang kali.

### Mendengarkan radio

- 1 Tekan TUNER/BAND (atau TUNER) untuk memilih AM atau FM pada jendela display.**  
Akan diperdengarkan stasiun yang terakhir didengar.
- 2 Tekan PRESET (-/+) (atau PRESET ▲/▼ pada remote control) untuk memilih stasiun yang Anda inginkan.**  
Setiap kali tombol ini ditekan, unit akan memperdengarkan stasiun berikutnya yang sudah diset.
- 3 Ubah volume dengan memutar kenop VOLUME (atau dengan menekan VOLUME -/+ pada remote control) berulang kali.**

### Untuk mendengarkan stasiun radio yang tidak diset sebelumnya

- Untuk pencarian frekuensi secara manual, lihat "Tuning Manual".
- Untuk pencarian frekuensi secara otomatis, lihat "Tuning Otomatis".

### Untuk mematikan radio

Tekan POWER untuk mematikan unit atau untuk memilih mode fungsi lainnya (TAPE, DVD/CD atau AUX).

#### Untuk informasi Anda

- **Jika program FM terdengar bising**  
Tekan MODE/RIF berulang kali sampai "ST" menghilang dari jendela display. Penerimaan siaran akan membaik, namun tidak ada efek stereo. Tekan MODE/RIF sekali lagi untuk mengembalikan efek stereo.
- **Untuk memperbaiki penerimaan sinyal**  
Ganti posisi antena yang disediakan.

#### Catatan

- Gunakan fungsi MODE/RIF (Radio Interference Filter) untuk berganti ke penerimaan sinyal Mono jika penerimaan stereo terganggu suara bising.
- Jika terjadi kebisingan/derau saat merekam siaran AM yang lemah, tekan MODE/RIF satu kali.

## Pengoperasian Untuk RADIO (lanjutan)

### Fungsi RDS - OPSIONAL

#### Mengenai RDS

Unit ini dilengkapi dengan RDS (Radio Data System), yang menyediakan sejumlah besar informasi dari radio FM. RDS adalah sistem untuk mentransmisikan call sign stasiun atau informasi jaringan, deskripsi mengenai stasiun, jenis program, pesan teks mengenai stasiun atau informasi spesifik mengenai pemilihan musik dan pen-erangan waktu.

#### Tuning RDS

Jika unit menerima siaran stasiun FM yang meng-andung data RDS, unit akan otomatis menampilkan call sign stasiun tersebut dan indikator RDS akan menyala pada jendela display. Demikian pula indikator untuk pe-ngenalan jenis program (PTY), Teks Radio (RT), Waktu (CT) dan program layanan RDS (PS) akan menyala, jika tersedia.

#### Pilihan Display RDS

Sistem RDS mampu menyiarkan sejumlah besar infor-masi selain dari call sign yang muncul saat siaran perta-ma kali diterima. Dalam operasi RDS normal, display akan menunjukkan nama stasiun, jaringan siaran atau huruf panggil (call letters). Jika RDS ditekan pada panel depan, tampilan akan berganti-ganti dalam urutan berikut:

(PS → FREQUENCY → PTY → RT → CT)

- **PTY (Pengenalan jenis program)**- Jenis program akan ditampilkan pada jendela display.
- **RT (Pengenalan teks radio)**- Nama stasiun radio akan ditampilkan pada jendela display.
- **CT (Penunjuk waktu)**- Memungkinkan unit untuk menerima informasi waktu dan menampilkannya pada jendela display.
- **PS (Nama layanan program)**- Judul program akan ditampilkan pada jendela display.

#### Catatan

- Sebagian stasiun RDS mungkin tidak menampilkan fitur-fitur ini. Jika data yang dibutuhkan untuk suatu mode tidak dikirimkan, maka jendela display akan menampilkan pesan **PTY NONE**, **RT NONE**, **CT NONE**, **PS NONE**.

### Pencarian Program (PTY)

Salah satu keunggulan RDS adalah kemampuannya meng-encode siaran dengan kode Jenis Program (PTY) yang menunjukkan jenis materi yang sedang disiarkan. Daftar berikut menunjukkan singkatan-singkatan yang digunakan untuk menunjukkan setiap PTY bersama penjelasan PTY tersebut.

NEWS	News
AFFAIRS	Current Affairs
INFO	Information
SPORT	Sports
EDUCATE	Educational
DRAMA	Drama
CULTURE	Culture
SCIENCE	Science
VARIED	Varied Speech Programme
POP M	Popular Music
ROCK M	Rock Music
EASY M	Easy Listening Music
LIGHT M	Classical Music
CLASSICS	Serious Classical Music
OTHER M	Other Music
WEATHER	Weather Information
FINANCE	Financial Programmes
CHILDREN	Children's Programmes
SOCIAL	Social Affairs Programmes
RELIGION	Religious Broadcasts
PHONE IN	Phone-In Programmes
TRAVEL	Travel and Touring
LEISURE	Leisure and Hobby
JAZZ	Jazz Music
COUNTRY	Country Music
NATION M	National Music
OLDIES	Oldies Music
FOLK M	Folk Music
DOCUMENT	Documentary Programmes
TEST	Station Alarm Test Message
ALARM 1	Emergency Broadcast Information

Anda dapat mencari Jenis Program (PTY) tertentu dengan mengikuti langkah-langkah berikut:

- 1** Tekan **TUNER/BAND** (atau **TUNER**) untuk memilih mode FM.
- 2** Pilih stasiun yang dikehendaki dengan menekan **TUNING (-/+)**. Saat transmisi RDS ini diterima, display akan menunjukkan nama layanan program (PS) setelah indikator RDS muncul.
- 3** Tekan **RDS** untuk memilih mode PTY.
- 4** Untuk mencari PTY lain, tekan **PRESET (-/+)** saat PTY yang terakhir digunakan masih ditampilkan, dan carilah di antara jenis-jenis PTY yang tersedia.
- 5** Setelah dipilih PTY yang diinginkan, tekan **TUNING (-/+)** dalam waktu 5 detik. Unit akan menerapkan mode pencarian otomatis dan mencoba menemukan stasiun berikutnya yang memiliki kekuatan sinyal yang dapat diterima dan sesuai dengan jenis PTY yang dikehendaki.

## Pengoperasian Untuk TAPE

### Pemutaran Dasar

- 1 Tekan **TAPE** untuk memilih fungsi tape. ("NO TAPE " akan muncul pada jendela display.)
- 2 Buka dek kaset dengan menekan posisi **▲ PUSH EJECT**.
- 3 Masukkan kaset dengan bagian pita mengarah ke bawah, kemudian tutup deck.
- 4 Tekan **▶** (atau **◀** : opsional) pada panel depan atau remote control.

### AUTO STOP DECK

Setelah deck auto stop memainkan sisi depan kaset, unit akan berhenti secara otomatis.

### AUTO REVERSE DECK: OPSIONAL

Anda dapat memilih arah pemutaran kaset dengan menekan **PLAY MODE**.

PMenekan	Display	Fungsi
Satu kali		Setelah kaset diputar sisi depan atau belakangnya (pemutaran mundur), unit akan berhenti secara otomatis.
Dua kali		Setelah kaset diputar sisi depan dan belakangnya, unit akan berhenti secara otomatis.
Tiga kali		Setelah kedua sisi kaset depan dan belakang selesai diputar berulang-ulang sebanyak 6 kali, unit akan berhenti secara otomatis.

### Untuk Menghentikan Pemutaran

Tekan **STOP(■)/CLEAR** pada panel depan atau **TAPE STOP(■)** pada remote control saat pemutaran berlangsung.

### Reset Counter Tape

Tekan **COUNTER RESET (COUNTER)** ketika pemutaran berlangsung. Akan muncul waktu pemutaran "TAPE 0000 " dalam jendela display.

### Untuk Memutar Mundur (Rewind) atau Mempercepat (FF)

Setelah menekan **◀◀◀ / ▶▶▶** pada panel depan atau **◀◀◀▶▶▶** pada remote control selama pemutaran berlangsung atau ketika berhenti, tekan **▶** (atau **◀** : opsional) pada posisi kaset yang anda inginkan.

## Merekam

### Penyetelan Dasar

- 1 Telan **[CD, TUNER/BAND (atau TUNER) atau AUX]** untuk memilih sumber.
- 2 Buka dek kaset dan masukkan kaset kosong ke dalam kompartemen kaset.  
Tentukan arah perekaman: OPSIONAL  
Tekan **PLAY MODE** berulang kali untuk menentukan arah perekaman.

### Merekam dari Radio, CD atau sumber Tambahan

- 1 Tekan **●/II** pada panel depan. "REC" akan berkedip dan berada dalam mode pause (jeda).
- 2 Tekan **●/II** pada panel depan. Perekaman akan dimulai.  
**Untuk berhenti merekam sebentar**  
Tekan **●/II**.  
**Untuk menghentikan perekaman**  
Tekan **STOP(■)**.

### Perekaman Sinkronisasi CD ke Tape

Fungsi perekaman sinkronisasi CD akan merekam CD lengkap dan title-nya secara otomatis ke dalam kaset.

- 1 Tekan **CD SYNC**. Dalam mode stop. "REC" akan berkedip dan muncul "**CD SYNC**" pada jendela display.
- 2 Perekaman sinkronisasi akan dimulai secara otomatis setelah sekitar 7 detik.

### Catatan

- Jika Anda ingin merekam dari suatu track tertentu, pilih track yang diinginkan dengan **◀◀◀** / **▶▶▶** sebelum memulai perekaman sinkronisasi CD.
- Perubahan fungsi tidak bisa dilakukan selama perekaman berlangsung.

## Pengoperasian Untuk DVD dan Video CD

### Memutar DVD dan VCD

#### **Persiapan Pemutaran**

- Nyalakan TV dan pilih sumber input video yang terhubung ke unit.
- Sistem audio: Nyalakan sistem audio dan pilih sumber input video yang terhubung ke unit.

**1** Tekan OPEN/CLOSE untuk membuka baki disk.

**2** Masukkan disk pada baki, dengan sisi putar menghadap ke bawah.

**3** Tekan OPEN/CLOSE untuk menutup baki. Pemutaran akan dimulai secara otomatis. Jika pemutaran tidak segera dimulai, tekan PLAY. Dalam beberapa kasus, menu disk mungkin muncul.

#### **Jika muncul layar menu**

Layar menu mungkin ditampilkan setelah Anda memasukkan DVD atau VCD yang dilengkapi dengan menu.

#### **DVD**

Gunakan tombol ◀/▶/▲/▼ untuk memilih title/chapter yang akan dilihat, kemudian tekan SELECT/ENTER untuk mulai memutar.

Tekan TITLE atau MENU untuk kembali ke layar menu.

#### **VCD2.0**

- Gunakan tombol angka untuk memilih track yang akan ditonton. Tekan RETURN untuk kembali ke layar menu.
- Penyetelan menu dan prosedur penggunaan menu dapat berbeda, bergantung pada disknya. Ikuti petunjuk di setiap layar menu. Anda juga dapat mengeset PBC ke Off dalam menu setup. Lihat halaman 19.

#### **Catatan**

- Jika Parental Control diset dan disk tidak berada dalam Rating yang Anda tentukan (tidak diizinkan), Anda harus memasukkan kode 4-digit dan/atau disk harus mendapat izin (Lihat "Kontrol Orangtua" di halaman 20).
- DVD mungkin memiliki kode wilayah. Player Anda tidak akan memainkan disk yang memiliki kode wilayah yang berbeda dengan kode player. Kode wilayah untuk player ini adalah 3 (tiga).

### Fitur-fitur Umum

#### **Catatan**

Kecuali disebutkan lain, semua operasi yang dijelaskan di sini menggunakan remote control. Sebagian fitur juga tersedia dari menu Setup.

#### **Berpindah ke TITLE lain**

Jika sebuah disk memiliki lebih dari 1 title, Anda dapat berpindah ke title lain sebagaimana berikut:

- Tekan DISPLAY, kemudian tekan tombol angka yang sesuai (0-9) untuk memilih nomor title.

#### **Berpindah ke CHAPTER/TRACK lain**

#### 

Jika sebuah title pada disc memiliki lebih dari 1 chapter atau jika disk mengandung lebih dari 1 track, Anda dapat berpindah ke chapter/track lain sebagai berikut:

- Tekan PREV/NEXT ◀◀ atau ▶▶ sebentar ketika pemutaran berlangsung untuk memilih chapter/track berikutnya atau untuk kembali ke awal chapter/track saat ini.
- Tekan sebentar ◀◀ dua kali untuk kembali ke chapter/track sebelumnya.
- Untuk berpindah langsung ke suatu chapter ketika DVD sedang diputar, tekan DISPLAY. Kemudian, tekan ▲/▼ untuk memilih ikon chapter/track. Selanjutnya, masukkan nomor chapter/track dengan menggunakan tombol angka (0-9), atau tekan ◀/▶ untuk memilih chapter/track, kemudian tekan SELECT/ENTER.

#### **Catatan**

Untuk nomor yang terdiri dari dua digit, tekan tombol angka secara (0-9) secara berurutan dengan cepat.

#### **Pencarian**

- 1 Tekan terus PREV/NEXT ◀◀ atau ▶▶ selama sekitar 2 detik selama pemutaran berlangsung. Player kini akan berpindah ke mode SEARCH.
- 2 Tekan terus PREV/NEXT ◀◀ atau ▶▶ berulang kali untuk memilih kecepatan yang dikehendaki: ◀◀X2, ◀◀X4, ◀◀X16, ◀◀X100 (mundur) atau ▶▶X2, ▶▶X4, ▶▶X16, ▶▶X100 (maju). Pada VCD, perubahan kecepatan pencarian adalah: ◀◀X2, ◀◀X4, ◀◀X8, (mundur) atau ▶▶X2, ▶▶X4, ▶▶X8, (maju).
- 3 Untuk kembali ke pemutaran normal, tekan PLAY.

## Pengoperasian Untuk DVD dan Video CD (lanjutan)

### Fitur-fitur Umum (lanjutan)

#### Pemutaran Gambar Diam dan Frame-by-frame

DVD VCD2.0 VCD1.1

- 1 Tekan PAUSE/STEP ketika pemutaran berlangsung. Player kini akan berpindah ke mode PAUSE.
- 2 Anda dapat memajukan film secara frame-by-frame dengan menekan PAUSE/STEP berulang kali pada remote control.
- 3 Untuk kembali ke pemutaran normal, tekan PLAY.

#### Slow Motion (Gerakan Lambat)

DVD VCD2.0 VCD1.1

- 1 Tekan SLOW ◀◀ atau ▶▶ ketika pemutaran berlangsung. Player akan memasuki mode SLOW.
- 2 Gunakan SLOW ◀◀ atau ▶▶ untuk memilih kecepatan yang diinginkan: ◀◀ 1/16, ◀◀ 1/8, ◀◀ 1/4 atau ◀◀ 1/2 (mundur) atau ▶▶ 1/16, ▶▶ 1/8, ▶▶ 1/4 atau ▶▶ 1/2 (maju).
- 3 Untuk kembali ke pemutaran normal, tekan PLAY.

#### Catatan

Pemutaran gerakan lambat dalam arah mundur tidak dapat digunakan untuk VCD.

#### Repeat(Ulang) DVD VCD2.0 VCD1.1

CHAPT TITLE TRACK ALL OFF

##### DVD Video Discs - Repeat Chapter/Title/All/Off

- 1 Untuk mengulang chapter yang saat ini dimainkan, tekan REPEAT. Ikon Repeat Chapter akan muncul di layar TV.
- 2 Untuk mengulang title yang saat ini dimainkan, tekan REPEAT untuk kedua kalinya. Ikon Repeat Title akan muncul di layar TV.
- 3 Untuk membatalkan mode Repeat, tekan REPEAT untuk ketiga kalinya. Ikon Repeat Off akan muncul di layar TV.

##### Video CDs - Repeat Track/Disc/All/Off

- 1 Untuk mengulang track yang saat ini dimainkan, tekan REPEAT. Ikon Repeat Track akan muncul di layar TV.
- 2 Untuk mengulang disk yang saat ini dimainkan, tekan REPEAT untuk kedua kalinya. Ikon Repeat All akan muncul di layar TV.
- 3 Untuk keluar dari mode Repeat, tekan REPEAT untuk ketiga kalinya. Ikon Repeat Off akan muncul di layar TV.

#### Catatan

Pada VCD yang dilengkapi dengan PBC, Anda harus mengeset PBC ke Off dalam menu setup untuk dapat menggunakan fungsi Repeat. Lihat halaman 19.

#### Repeat A-B DVD VCD2.0 VCD1.1

A \* A B OFF

Untuk mengulangi suatu sekuens (urutan) dalam sebuah title:

- 1 Tekan A-B pada titik mulai sesuai kehendak Anda. "A \*" muncul sebentar di layar TV.
- 2 Tekan A-B lagi pada titik akhir sesuai kehendak Anda. "A B" muncul sebentar di layar TV, kemudian pengulangan sekuens pun akan dimulai.
- 3 Untuk membatalkan pengulangan, tekan A-B.

#### Time Search (Pencarian Waktu)

DVD 0:20:00 - - - -

Fungsi Time Search dapat digunakan untuk memulai pemutaran disk pada waktu tertentu.

- 1 Tekan DISPLAY saat disk diputar. Display layar akan muncul di layar. Kotak Time Search akan menunjukkan waktu pemutaran yang sudah berlalu pada disk tersebut.
- 2 Dalam waktu 10 detik, tekan ▲/▼ untuk memilih ikon Time Search pada display layar. "-:--:--" muncul dalam kotak Time Search.
- 3 Dalam 10 detik, gunakan tombol angka untuk memasukkan waktu start yang diinginkan. Masukkan jam, menit, dan detik dari kiri ke kanan dalam kotak tersebut. Jika Anda salah memasukkan angka, tekan CLEAR untuk menghapus angka yang salah tersebut. Kemudian masukkan angka yang benar.
- 4 Dalam waktu 10 detik, tekan SELECT/ENTER untuk mengkonfirmasi waktu start. Pemutaran akan dimulai dari waktu yang dipilih pada disk. Jika Anda memasukkan waktu yang tidak valid, pemutaran akan dilanjutkan dari posisi saat ini.

#### Memori Kondisi Terakhir

DVD CD VCD1.1

Unit ini akan menyimpan penyetelan dari disk terakhir yang ditonton. Penyetelan akan tetap berada dalam memori walaupun Anda melepaskan disk dari player atau mematikan player. Jika Anda memasukkan disk yang penyetelannya sudah disimpan, posisi penghentian terakhir biasanya akan dipanggil kembali.

#### Catatan

- Penyetelan disimpan dalam memori untuk digunakan kapan saja.
- Player ini tidak akan menyimpan penyetelan disk jika Anda mematikan player sebelum disk mulai diputar.

#### 3D Surround DVD VCD2.0 VCD1.1

BYPASS 3D SUR

Unit ini dapat menghasilkan efek 3D Surround, yang mensimulasikan pemutaran audio multi-saluran dari dua speaker stereo konvensional dan bukannya dari lima speaker atau lebih yang biasanya diperlukan untuk mendengarkan audio multi-saluran dari home theatre.





- 1 Tekan SOUND untuk memilih "3D SUR" ketika pemutaran sedang berlangsung.
- 2 Untuk mematikan efek 3D Surround, tekan SOUND sekali lagi untuk memilih "BYPASS".

## Pengoperasian Untuk DVD dan Video CD (lanjutan)

### Fitur-fitur Umum (lanjutan)

#### Zoom

Dengan fungsi zoom, Anda dapat memperbesar gambar video dan menjelajahi gambar yang diperbesar tersebut.

- 1 Tekan ZOOM ketika pemutaran berlangsung atau pemutaran gambar diam sedang dijalankan, untuk mengaktifkan fungsi Zoom.  
Jika Anda menekan ZOOM berulang kali, tingkat perbesaran akan meningkat sampai enam tingkatan.
- 2 Gunakan tombol     untuk menjelajahi gambar yang diperbesar.
- 3 Tekan CLEAR untuk melanjutkan kembali pemutaran normal atau untuk kembali ke gambar yang sedang dihentikan.

#### Catatan

- Fungsi zoom mungkin tidak dapat digunakan untuk sebagian DVD tertentu.

### Marker Search (Pencarian Tanda)





Anda dapat memulai pencarian dari suatu titik yang ditandai dan disimpan dalam memori. Ada 9 titik yang dapat disimpan dalam memori.



Untuk memasukkan titik tanda (mark), ikuti langkah-langkah berikut:

- 1 Ketika pemutaran berlangsung, tekan MARKER saat pemutaran disk sudah sampai di titik yang akan ditandai.  
Ikon Marker akan muncul sebentar di layar TV.
- 2 Ulangi langkah 1 untuk memasukkan sampai 9 titik Marker dalam sebuah disk.

#### Untuk Memanggil Adegan yang Ditandai





- 1 Saat pemutaran berlangsung, tekan SEARCH.  
Menu MARKER SEARCH akan muncul di layar.
- 2 Dalam 10 detik, tekan   untuk memilih nomor Marker (tanda) yang akan dipanggil.
- 3 Tekan SELECT/ENTER.  
Pemutaran akan dimulai dari adegan yang ditandai tersebut.
- 4 Untuk menghilangkan menu MARKER SEARCH, tekan SEARCH.

#### Untuk Menghapus Adegan yang Ditandai

- 1 Saat pemutaran berlangsung, tekan SEARCH.  
Menu MARKER SEARCH akan muncul di layar.
- 2 Tekan   untuk memilih nomor Marker yang akan dihapus.
- 3 Tekan CLEAR.  
Nomor Marker tersebut akan dihapus dari daftar.
- 4 Ulangi langkah 2 dan 3 untuk menghapus nomor Marker lainnya.
- 5 Untuk menghilangkan menu MARKER SEARCH, tekan SEARCH.

### Fitur-fitur DVD Khusus

#### Memeriksa isi DVD Video: Menu

DVD dapat menawarkan menu yang memungkinkan Anda mengakses fitur-fitur khusus. Untuk menggunakan menu disc, tekan MENU. Kemudian, tekan tombol angka yang sesuai untuk memilih suatu pilihan. Atau, gunakan tombol     untuk menyorot pilihan Anda, kemudian tekan SELECT/ENTER.

#### Menu Title

- 1 Tekan TITLE.  
Jika title saat ini memiliki menu, menu tersebut akan muncul di layar. Jika tidak, menu disk akan muncul.
- 2 Menu tersebut dapat menampilkan daftar sudut pandang (angle) kamera, bahasa yang diucapkan dan pilihan subtitle, serta chapter bagi title.
- 3 Untuk menghilangkan menu title, tekan lagi TITLE.

#### Menu Disc

- 1 Tekan MENU.  
Menu disk akan ditampilkan.
- 2 Untuk menghilangkan menu disk, tekan lagi MENU.

#### Sudut Pandang Kamera (Angle)



Jika disk mengandung adegan yang direkam dengan beberapa sudut pandang kamera yang berbeda, Anda dapat berganti ke sudut pandang kamera lain ketika pemutaran berlangsung.

- Tekan ANGLE berulang kali ketika pemutaran berlangsung untuk memilih sudut pandang yang diinginkan.  
Nomor dari sudut pandang saat ini muncul pada display.

#### Mengganti Bahasa Audio

Tekan AUDIO berulang kali ketika pemutaran berlangsung untuk mendengar bahasa audio atau track audio yang berbeda.

#### Mengganti Saluran Audio

Tekan AUDIO berulang kali untuk mendengar saluran audio yang berbeda (STER., LEFT atau RIGHT).

#### Subtitle

Tekan SUBTITLE berulang kali ketika pemutaran berlangsung untuk melihat bahasa subtitle yang berbeda.

#### Catatan

Jika muncul  , maka fitur ini tidak tersedia pada disk tersebut.

## Pengoperasian Untuk CD Audio dan Disk MP3/WMA

### Memainkan CD Audio dan Disk

#### MP3/WMA **CD** **MP3** **WMA**

Unit ini dapat memainkan rekaman berformat MP3/WMA pada disk CD-ROM, CD-R atau CD-RW. Sebelum memainkan rekaman MP3/WMA, bacalah catatan mengenai Rekaman MP3/WMA di sebelah kanan.

- 1 Masukkan disk dan tutup baki.**  
CD Audio; menu CD Audio akan muncul di layar TV, lanjutkan ke langkah 4.  
Disk MP3/WMA; Menu pemilihan MP3/WMA-JPEG akan muncul di layar TV. Lanjutkan ke langkah 2



- 2 Tekan ▲/▼ untuk memilih MP3/WMA, kemudian tekan SELECT/ENTER.**  
Menu MP3/WMA akan muncul di layar TV. Tekan RETURN untuk berpindah ke menu pemilihan MP3/WMA-JPEG.

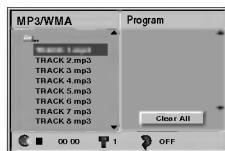

- 3 Tekan ▲/▼ untuk memilih folder, kemudian tekan SELECT/ENTER.**  
Akan muncul daftar file dalam folder tersebut.

- 4 Pilih ▲/▼ untuk memilih track, kemudian tekan PLAY atau SELECT/ENTER.**  
Pemutaran akan dimulai.  
Selama pemutaran berlangsung, waktu pemutaran track yang sedang berjalan akan muncul pada jendela display dan menu Pemutaran akan berhenti di akhir disk. Tekan TITLE untuk berpindah ke halaman berikutnya. Tekan MENU untuk berpindah ke halaman sebelumnya.

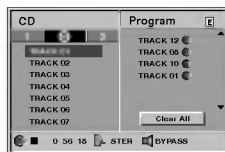

Menu CD Audio

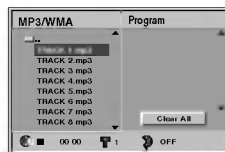

Menu MP3/WMA

#### **T** Saran

Jika Anda sedang berada pada daftar file dan ingin kembali ke daftar folder, gunakan ▲/▼ untuk menyorot dan tekan SELECT/ENTER untuk kembali ke layar menu sebelumnya.

- 5 Untuk menghentikan pemutaran, tekan STOP.**



### Catatan mengenai Rekaman MP3/WMA

#### Mengenai MP3

- File MP3 adalah data audio yang dikompresi dengan menggunakan cara pengkodean-file MPEG1 audio layer-3. File yang memiliki akhiran ".mp3" disebut "file MP3".
- Player ini tidak dapat membaca file MP3 lain yang akhirnya bukan ".mp3".

#### Mengenai WMA (Window Media Audio)

- File WMA adalah teknologi kompresi audio Microsoft.
- WMA (Windows Media Audio) menawarkan kompresi audio dua kali lipat dari format MP3.

#### Kompatibilitas disk MP3/WMA dengan player ini terbatas sebagai berikut:

1. Frekuensi Sampling / hanya pada 44.1 kHz (MP3), 22.05-44.1 kHz (WMA)
2. Bit rate / dalam rentang 32-320 kbps (MP3), 32-128 kbps (WMA)
3. Format fisik CD-R harus "ISO 9660"
4. Jika Anda merekam file MP3/WMA dengan perangkat lunak yang tidak dapat membuat FILE SYSTEM, misalnya "Direct-CD" dll., maka file MP3/WMA tidak dapat diputar. Kami sarankan Anda menggunakan "Easy- CD Creator", yang dapat membuat sistem file ISO9660.
5. Untuk disk sesi tunggal, file MP3/WMA harus ada di track pertama. Jika tidak ada file MP3/WMA di track 1, player tidak dapat memainkan file MP3/WMA. Jika Anda ingin memainkan file MP3/WMA, format semua data dalam disk atau gunakan disk baru.
6. Nama file harus terdiri dari 8 huruf atau kurang dan harus berakhiran ".mp3" atau ".wma", misalnya, "\*\*\*\*\*.MP3" atau "\*\*\*\*\*.WMA".
7. Jangan menggunakan karakter khusus seperti "/ : \* ? " < > " dll.
8. Jumlah total file dalam disk harus kurang dari 650.

Unit ini mensyaratkan agar disk/rekaman memenuhi standar teknis tertentu agar diperoleh mutu pemutaran yang optimal. DVD pra-rekam sudah secara otomatis diset menurut standar ini. Ada banyak jenis format disk yang dapat digunakan untuk merekam (termasuk CD-R yang mengandung file MP3 atau WMA). Ini membutuhkan kondisi pra-syarat (lihat di atas) tertentu agar bisa diputar dengan baik.



Pelanggan juga harus memperhatikan bahwa untuk men-download file dan musik MP3/WMA dari Internet perlu izin. Perusahaan kami tidak punya hak untuk mengeluarkan izin tersebut. Izin harus selalu diperoleh dari pemilik hak cipta.

## Pengoperasian Untuk CD Audio dan Disk MP3/WMA (lanjutan)

### Pause (Jeda)

- 1 Tekan PAUSE/STEP ketika pemutaran berlangsung.
- 2 Untuk melanjutkan pemutaran, tekan PLAY atau tekan PAUSE/STEP sekali lagi.











### Berpindah ke Track lain

- Tekan PREV./NEXT  atau  sebentar ketika pemutaran berlangsung untuk berpindah ke track berikutnya atau untuk kembali ke awal track saat ini.
- Tekan sebentar PREV./NEXT  dua kali untuk kembali ke track sebelumnya.
- Untuk CD audio, untuk langsung menuju ke suatu track, masukkan nomor track dengan menggunakan tombol angka (0-9) ketika pemutaran berlangsung.

### Repeat Track/All/Off (Ulangi Track/Semua/Off)

- 1 Untuk mengulang track yang saat ini dimainkan, tekan REPEAT.  
Ikon Repeat dan Track akan muncul di layar TV.
- 2 Untuk mengulang semua disk yang saat ini dimainkan, tekan REPEAT untuk ketiga kalinya.  
Ikon Repeat dan All akan muncul di layar TV.
- 3 Untuk keluar dari mode Repeat, tekan REPEAT untuk keempat kalinya.  
Ikon Repeat dan Off akan muncul di layar TV.

### Search (Pencarian)

- 1 Tekan terus PREV./NEXT  atau  selama sekitar 2 detik selama pemutaran berlangsung.  
Player kini akan berpindah ke mode SEARCH.
- 2 Tekan terus PREV./NEXT  atau  berulang kali untuk memilih kecepatan yang dikehendaki:  
X2, X4, X8 (mundur) or X2, X4, X8 (maju).  
Kecepatan dan arah pencarian ditunjukkan di layar menu.
- 3 Untuk kembali melanjutkan pemutaran, tekan PLAY.

### Repeat A-B

Untuk mengulang suatu sekuens (urutan).

- 1 Ketika pemutaran berlangsung, tekan A-B pada titik mulai sesuai kehendak Anda.  
Ikon Repeat dan "A" akan muncul di layar menu.
- 2 Tekan A-B lagi pada titik akhir sesuai kehendak Anda.  
Ikon Repeat dan "A B" muncul di layar menu, dan sekuens akan mulai dimainkan berulang-ulang.
- 3 Untuk keluar dari sekuens ini dan kembali ke pemutaran normal, tekan lagi A-B.  
Ikon Repeat dan "OFF" akan muncul di layar menu.

### Mengganti Saluran Audio

Tekan AUDIO berulang kali ketika pemutaran berlangsung untuk mendengar saluran audio yang berbeda (STER., LEFT atau RIGHT).

## Pengoperasian Untuk Disk JPEG

### Menonton disk JPEG **JPEG**

Unit ini dapat memainkan disk yang berisi file JPEG dan CD foto Kodak. Sebelum memainkan rekaman JPEG, bacalah catatan mengenai Rekaman JPEG di sebelah kanan.

- 1 Masukkan disk dan tutup baki.  
Menu pilihan MP3/WMA-JPEG akan muncul di layar TV.



- 2 Tekan ▲/▼ untuk memilih JPEG, kemudian tekan SELECT/ENTER.  
Menu JPEG akan muncul di layar TV.



- 3 Tekan ▲/▼ untuk memilih folder, kemudian tekan SELECT/ENTER.

Akan muncul daftar file dalam folder tersebut. Tekan RETURN untuk berpindah ke menu pemilihan MP3/WMA-JPEG.

#### **T** Saran

Jika Anda sedang berada pada daftar file dan ingin kembali ke daftar folder, gunakan ▲/▼ pada remote control untuk menyorot "▲-▼", kemudian tekan SELECT/ENTER untuk kembali ke layar menu sebelumnya.

- 4 Jika Anda ingin menampilkan suatu file tertentu, tekan ▲/▼ untuk menyorot file yang dikehendaki, kemudian tekan SELECT/ENTER atau PLAY.  
Gambar akan mulai ditampilkan.

Ketika sedang menampilkan suatu file, tekan RETURN untuk kembali ke menu sebelumnya (menu JPEG).

Tekan TITLE untuk berpindah ke halaman berikutnya. Tekan MENU untuk berpindah ke halaman sebelumnya.



#### **T** Saran

Ada 3 pilihan Slide Speed (Kecepatan Slide): Fast (Cepat), Normal, Slow (Lambat), dan Off (Non-aktif). Tekan ◀▶ untuk menyorot Slide Speed, kemudian tekan ▲/▼ untuk memilih pilihan yang akan digunakan, selanjutnya tekan SELECT/ENTER.



- 5 Untuk menghentikan penampilan file, tekan STOP.  
Muncul menu JPEG.

### Berpindah ke file lain

Tekan PREV/NEXT ◀◀ atau ▶▶ satu kali ketika sedang menampilkan gambar untuk berpindah ke file berikutnya atau file sebelumnya.

### Still Picture (Gambar Diam)

- 1 Tekan PAUSE/STEP ketika slide show (penampilan slide) berlangsung.  
Player kini akan berpindah ke mode PAUSE.
- 2 Untuk kembali ke slide show, tekan PLAY atau tekan PAUSE/STEP sekali lagi.

### Untuk membalik gambar

Ketika sedang menampilkan gambar, tekan ▲/▼ untuk membalik gambar secara horizontal atau vertikal.

### Untuk merotasi gambar

Ketika sedang menampilkan gambar, tekan ◀▶ untuk merotasi (memutar) gambar searah jarum jam atau berlawanan arah jarum jam.

### Catatan mengenai Rekaman JPEG

- Bergantung pada ukuran dan jumlah file JPEG, unit ini mungkin memerlukan waktu cukup lama untuk membaca isi disk. Jika display layar tidak muncul setelah beberapa menit, berarti sebagian file terlalu besar - kurangi resolusi file JPEG sampai di bawah 2 mega pixel dan rekam (burn) pada disk lain.
- Jumlah total file dalam disk harus kurang dari 650.
- Sebagian disk mungkin tidak kompatibel karena perbedaan format rekaman atau kondisi disk.
- Jika Anda menggunakan perangkat lunak seperti "Easy CD Creator" untuk merekam file jpeg ke CD-R, pastikan semua file yang dipilih memiliki akhiran ".jpg" ketika di-copy ke CD.
- Jika nama file berakhiran ".jpe" atau ".jpeg", ubahlah menjadi berakhiran ".jpg".
- File yang tidak berakhiran ".jpg" tidak dapat dibaca oleh unit ini. Walaupun file tersebut tampak sebagai gambar JPEG di windows explorer.

## Pemutaran Terprogram dengan CD Audio dan Disk MP3/WMA

Dengan fungsi Program, anda dapat menyimpan track favorit anda dari disk manapun dalam memori player ini. Program dapat mengandung 30 track.

### 1 Tekan PROGRAM ketika pemutaran berlangsung atau ketika dalam mode stop untuk memasuki mode Program Edit.

Muncul tanda  di sebelah kanan kata Program di bagian kanan layar menu.

### Catatan

Tekan PROGRAM untuk keluar dari mode Program; Tanda  akan menghilang.

### 2 Pilih sebuah track, kemudian tekan SELECT/ENTER untuk memasukkan track tersebut pada daftar Program.

### 3 Ulangi langkah 2 untuk memasukkan track-track lain pada daftar Program.

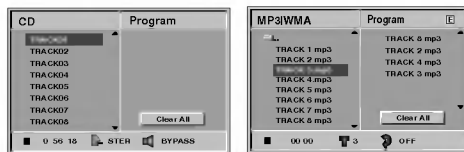

Menu CD Audio

Menu MP3/WMA

### 4 Tekan ►.

Track yang terakhir diprogram akan disorot pada daftar program.

### 5 Tekan ▲/▼ untuk memilih track yang ingin anda mainkan.

Tekan TITLE untuk berpindah ke halaman berikutnya. Tekan MENU untuk berpindah ke halaman sebelumnya.

### 6 Tekan PLAY untuk mulai memutar.

Pemutaran dimulai dalam urutan sesuai dengan urutan pemrograman track dan "PROG." muncul di layar menu. Pemutaran dihentikan setelah semua track pada daftar Program sudah dimainkan satu kali.

### 7 Untuk kembali ke pemutaran normal dari pemutaran terprogram, pilih sebuah track dari daftar CD (atau MP3/WMA) kemudian tekan SELECT/ENTER.

Indikator "PROG." hilang dari layar menu.

## Pemutaran Terprogram dengan Video CD

### Catatan

Pada VCD yang dilengkapi dengan PBC, anda harus mengeset PBC ke Off dalam menu setup untuk dapat menggunakan fungsi Program. Lihat halaman 19.

### 1 Masukkan VCD, kemudian tutup baki.

### 2 Tekan PROGRAM ketika unit tidak sedang memutar disk.

Akan muncul menu VCD Program.

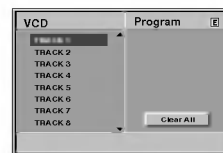

### Catatan

Tekan RETURN atau PROGRAM untuk keluar dari menu Program.

### 3 Ikuti langkah 2-6 pada "Pemutaran Terprogram dengan CD Audio dan Disk MP3/WMA" di sebelah kiri.

### 4 Untuk melanjutkan pemutaran normal dari pemutaran terprogram, tekan PROGRAM.

Indikator "PROG." hilang dari jendela display.

## Mengulang Track Terprogram

- Untuk mengulang track yang saat ini dimainkan, tekan REPEAT. Ikon Repeat dan "TRACK" akan muncul di layar menu.
- Untuk mengulang semua track pada daftar program, tekan REPEAT untuk kedua kalinya. Ikon Repeat dan "ALL" akan muncul di layar menu.
- Untuk membatalkan mode Repeat, tekan REPEAT untuk ketiga kalinya. Ikon Repeat dan "OFF" akan muncul di layar menu.

## Menghapus Track dari Daftar Program

- 1 Tekan PROGRAM ketika pemutaran berlangsung (untuk CD Audio dan MP3/WMA saja), atau ketika dalam mode stop, untuk memasuki mode Program Edit. Tanda  program akan muncul.
- 2 Tekan ► untuk berpindah ke daftar Program.
- 3 Gunakan ▲/▼ untuk memilih track yang akan dihapus dari daftar Program.
- 4 Tekan CLEAR. The track will be erased from the Program list.

## Menghapus Keseluruhan Daftar Program

- 1 Ikuti langkah 1-2 pada "Menghapus Track dari Daftar Program" di atas.
- 2 Gunakan ▲/▼ untuk memilih "Clear All", kemudian tekan SELECT/ENTER. Seluruh Program pada disk tersebut akan dihapus. Program-program juga akan dihapus jika disk dikeluarkan.

## Pemecahan Masalah

Periksalah panduan berikut untuk mencari kemungkinan penyebab sebelum meminta bantuan.

Gejala	Penyebab	Cara Memperbaiki
Tidak ada daya listrik.	<ul style="list-style-type: none"> <li>Kabel listrik terlepas.</li> </ul>	<ul style="list-style-type: none"> <li>Colokkan kabel listrik ke stopkontak dengan kuat.</li> </ul>
Daya listrik menyala, tapi unit tidak berfungsi.	<ul style="list-style-type: none"> <li>Tidak ada disk yang dimasukkan.</li> </ul>	<ul style="list-style-type: none"> <li>Masukkan disk. (Pastikan bahwa indikator DVD atau CD audio menyala pada display DVD.)</li> </ul>
Tidak ada gambar	<ul style="list-style-type: none"> <li>TV tidak diset untuk menerima output sinyal DVD.</li> </ul>	<ul style="list-style-type: none"> <li>Pilih mode input video yang sesuai pada TV sampai gambar dari unit muncul di layar TV.</li> </ul>
	<ul style="list-style-type: none"> <li>Kabel video tidak tersambung dengan baik.</li> </ul>	<ul style="list-style-type: none"> <li>Sambungkan kabel video ke jack dengan kuat.</li> </ul>
	<ul style="list-style-type: none"> <li>Daya listrik TV yang tersambung ke unit dimatikan.</li> </ul>	<ul style="list-style-type: none"> <li>Nyalakan TV.</li> </ul>
Tidak ada suara atau suara pelan sekali.	<ul style="list-style-type: none"> <li>Perangkat yang tersambung dengan kabel audio tidak diset untuk menerima output sinyal DVD.</li> </ul>	<ul style="list-style-type: none"> <li>Pilih mode input audio yang sesuai sampai Anda dapat mendengar suara dari unit.</li> </ul>
	<ul style="list-style-type: none"> <li>Kabel audio tidak tersambung dengan baik.</li> </ul>	<ul style="list-style-type: none"> <li>Sambungkan kabel audio ke jack dengan kuat.</li> </ul>
	<ul style="list-style-type: none"> <li>Daya listrik pada perangkat yang tersambung dengan kabel audio dimatikan.</li> </ul>	<ul style="list-style-type: none"> <li>Nyalakan perangkat yang terhubung melalui kabel audio.</li> </ul>
	<ul style="list-style-type: none"> <li>Kabel penghubung audio rusak.</li> </ul>	<ul style="list-style-type: none"> <li>Ganti dengan yang baru.</li> </ul>
Gambar buruk.	<ul style="list-style-type: none"> <li>Disk kotor</li> </ul>	<ul style="list-style-type: none"> <li>Bersihkan disk.</li> </ul>
Unit tidak mau memutar disk.	<ul style="list-style-type: none"> <li>Tidak ada disk yang dimasukkan.</li> </ul>	<ul style="list-style-type: none"> <li>Masukkan disk. (Pastikan bahwa indikator DVD atau CD audio menyala pada display DVD.)</li> </ul>
	<ul style="list-style-type: none"> <li>Disk yang dimasukkan tidak bisa dimainkan.</li> </ul>	<ul style="list-style-type: none"> <li>Masukkan disk yang bisa dimainkan. (Periksa jenis disk, sistem warna dan kode wilayah.)</li> </ul>
	<ul style="list-style-type: none"> <li>Penempatan disk terbalik.</li> </ul>	<ul style="list-style-type: none"> <li>Masukkan disk dengan sisi putar menghadap ke bawah.</li> </ul>
	<ul style="list-style-type: none"> <li>Disk tidak ditempatkan dalam batasnya.</li> </ul>	<ul style="list-style-type: none"> <li>Tempatkan disk pada baki disk dengan benar dan dalam batas penempatan.</li> </ul>
	<ul style="list-style-type: none"> <li>Disk kotor</li> </ul>	<ul style="list-style-type: none"> <li>Bersihkan disk.</li> </ul>
	<ul style="list-style-type: none"> <li>Ada menu pada layar TV.</li> </ul>	<ul style="list-style-type: none"> <li>Tekan tombol SET-UP untuk mematikan layar menu.</li> </ul>
	<ul style="list-style-type: none"> <li>Tingkat rating sudah diset.</li> </ul>	<ul style="list-style-type: none"> <li>Batalkan fungsi Rating atau ganti tingkat rating.</li> </ul>
Terdengar dengung atau suara bising yang keras.	<ul style="list-style-type: none"> <li>Colokan dan jack kotor.</li> </ul>	<ul style="list-style-type: none"> <li>Bersihkan dengan lap yang dilembabkan sedikit dengan alkohol.</li> </ul>
	<ul style="list-style-type: none"> <li>Disk kotor</li> </ul>	<ul style="list-style-type: none"> <li>Bersihkan disk.</li> </ul>
	<ul style="list-style-type: none"> <li>Speaker dan komponen tidak tersambung dengan baik.</li> </ul>	<ul style="list-style-type: none"> <li>Sambungkan speaker dan komponen dengan kuat.</li> </ul>
	<ul style="list-style-type: none"> <li>Unit terletak terlalu dekat dengan TV.</li> </ul>	<ul style="list-style-type: none"> <li>Jauhkan TV dari komponen audio.</li> </ul>
Tidak dapat menerima siaran radio.	<ul style="list-style-type: none"> <li>Posisi atau sambungan antena kurang baik.</li> </ul>	<ul style="list-style-type: none"> <li>Sambungkan antena dengan kuat.</li> <li>Ubah antena dan sambungkan antena eksternal jika perlu.</li> </ul>
	<ul style="list-style-type: none"> <li>Kekuatan sinyal stasiun radio terlalu lemah (ketika melakukan pencarian frekuensi dengan tuning otomatis).</li> </ul>	<ul style="list-style-type: none"> <li>Carilah frekuensi (tuning) stasiun radio secara manual.</li> </ul>
	<ul style="list-style-type: none"> <li>Tidak ada stasiun yang sudah diset atau stasiun sudah dihapus (ketika melakukan tuning dengan cara men-scan stasiun yang sudah diset).</li> </ul>	<ul style="list-style-type: none"> <li>Set stasiun radio terlebih dahulu.</li> </ul>
Remote control tidak berfungsi dengan benar.	<ul style="list-style-type: none"> <li>Remote control tidak diarahkan ke sensor remote pada unit.</li> </ul>	<ul style="list-style-type: none"> <li>Arahkan remote control pada sensor remote pada unit.</li> </ul>
	<ul style="list-style-type: none"> <li>Remote control terlalu jauh dari unit.</li> </ul>	<ul style="list-style-type: none"> <li>Gunakan remote control dalam rentang sekitar 33 ft (7 m).</li> </ul>
	<ul style="list-style-type: none"> <li>Ada halangan antara remote control dan unit.</li> </ul>	<ul style="list-style-type: none"> <li>Pindahkan penghalang.</li> </ul>
	<ul style="list-style-type: none"> <li>Baterai remote control sudah habis.</li> </ul>	<ul style="list-style-type: none"> <li>Ganti baterai dengan yang baru.</li> </ul>

## Daftar Kode Bahasa

Masukkan kode yang sesuai untuk penyyetelan awal "Disc Audio", "Disc Subtitle" dan/atau "Disc Menu" (lihat halaman 18).

Kode	Bahasa	Kode	Bahasa	Kode	Bahasa	Kode	Bahasa
6566	Abkhazian	7074	Fiji	7678	Lingala	8373	Singhalese
6565	Afar	7073	Bahasa Finlandia	7684	Lithuanian	8375	Slovak
6570	Bahasa Afrika	7082	Bahasa Perancis	7775	Macedonian	8376	Slovenian
8381	Bahasa Albania	7089	Frisian	7771	Malagasy	8379	Somali
6577	Ameharic	7176	Galician	7783	Bahasa Melayu	6983	Bahasa Spanyol
6582	Bahasa Arab	7565	Georgian	7776	Malayalam	8385	Bahasa Sudan
7289	Bahasa Armenia	6869	Bahasa Jerman	7784	Maltese	8387	Bahasa Swahili
6583	Assamese	6976	Bahasa Yunani	7773	Bahasa Maori	8386	Bahasa Swedia
6588	Aymara	7576	Greenlandic	7782	Marathi	8476	Bahasa Tagalog
6590	Bahasa Azerbaijan	7178	Guarani	7779	Moldavian	8471	Tajik
6665	Bashkir	7185	Gujarati	7778	Mongolian	8465	Tamil
6985	Basque	7265	Hausa	7865	Nauru	8484	Tatar
6678	Bengali; Bangla	7387	Bahasa Yahudi	7869	Bahasa Nepal	8469	Telugu
6890	Bhutani	7273	Hindi	7879	Bahasa Norwegia	8472	Bahasa Thai
6672	Bihari	7285	Bahasa Hungaria	7982	Oriya	6679	Bahasa Tibet
6682	Breton	7383	Icelandic	8065	Panjabi	8473	Tigrinya
6671	Bahasa Bulgaria	7378	Bahasa Indonesia	8083	Pashto, Pushto	8479	Tonga
7789	Bahasa Birma	7365	Interlingua	7065	Bahasa Persia	8482	Bahasa Turki
6669	Byelorussian	7165	Bahasa Irlandia	8076	Bahasa Polandia	8475	Turkmen
7577	Bahasa Kamboja	7384	Bahasa Italia	8084	Bahasa Portugis	8487	Twi
6765	Catalan	7465	Bahasa Jepang	8185	Quechua	8575	Bahasa Ukraina
9072	Bahasa Cina	7487	Bahasa Jawa	8277	Rhaeto-Romance	8582	Bahasa Urdu
6779	Corsican	7578	Kannada	8279	Bahasa Rumania	8590	Bahasa Uzbekistan
7282	Bahasa Kroasia	7583	Kashmiri	8285	Bahasa Rusia	8673	Bahasa Vietnam
6783	Bahasa Ceko	7575	Kazakh	8377	Samoan	8679	Volapük
6865	Bahasa Denmark	7589	Kirghiz	8365	Bahasa Sansekerta	6789	Welsh
7876	Bahasa Belanda	7579	Bahasa Korea	7168	Scots Gaelic	8779	Wolof
6978	Bahasa Inggris	7585	Kurdish	8382	Bahasa Serbia	8872	Xhosa
6979	Esperanto	7679	Laotian	8372	Bahasa Serbo-Kroasia	7473	Yiddish
6984	Estonian	7665	Bahasa Latin	8378	Shona	8979	Yoruba
7079	Faroese	7686	Latvian, Lettish	8368	Sindhi	9085	Zulu

## Daftar Kode Negara

Masukkan kode yang sesuai untuk penyetulan awal "Kode Negara" (Lihat halaman 20).

Kode Negara	Kode Negara	Kode Negara	Kode Negara
AD Andorra	ER Eritrea	LC Saint Lucia	SC Seychelles
AE United Arab Emirates	ES Spain	LI Liechtenstein	SD Sudan
AF Afghanistan	ET Ethiopia	LK Sri Lanka	SE Sweden
AG Antigua and Barbuda	FI Finland	LR Liberia	SG Singapore
AI Anguilla	FJ Fiji	LS Lesotho	SH Saint Helena
AL Albania	FK Falkland Islands	LT Lithuania	SI Slovenia
AM Armenia	FM Micronesia	LU Luxembourg	SJ Svalbard and Jan Mayen Islands
AN Netherlands Antilles	FO Faroe Islands	LV Latvia	SK Slovak Republic
AO Angola	FR France	LY Libya	SL Sierra Leone
AQ Antarctica	FX France (European Territory)	MA Morocco	SM San Marino
AR Argentina	GA Gabon	MC Monaco	SN Senegal
AS American Samoa	GB Great Britain	MD Moldavia	SO Somalia
AT Austria	GD Grenada	MG Madagascar	SR Suriname
AU Australia	GE Georgia	MH Marshall Islands	ST Saint Tome and Principe
AW Aruba	GF French Guyana	ML Mali	SU Former USSR
AZ Azerbaijan	GH Ghana	MM Myanmar	SV El Salvador
BA Bosnia-Herzegovina	GI Gibraltar	MN Mongolia	SY Syria
BB Barbados	GL Greenland	MO Macau	SZ Swaziland
BD Bangladesh	GM Gambia	MP Northern Mariana Islands	TC Turks and Caicos Islands
BE Belgium	GN Guinea	MQ Martinique (French)	TD Chad
BF Burkina Faso	GP Guadeloupe (French)	MR Mauritania	TF French Southern Territories
BG Bulgaria	GQ Equatorial Guinea	MS Montserrat	TG Togo
BH Bahrain	GR Greece	MT Malta	TH Thailand
BI Burundi	GS S Georgia & S Sandwich Isls	MU Mauritius	TJ Tadjikistan
BJ Benin	GT Guatemala	MV Maldives	TK Tokelau
BM Bermuda	GU Guam (USA)	MW Malawi	TM Turkmenistan
BN Brunei Darussalam	GW Guinea Bissau	MY Malaysia	TN Tunisia
BO Bolivia	GY Guyana	MZ Mozambique	TO Tonga
BR Brazil	HK Hong Kong	NA Namibia	TP East Timor
BS Bahamas	HM Heard and McDonald Islands	NC New Caledonia (French)	TR Turkey
BT Bhutan	HN Honduras	NE Niger	TT Trinidad and Tobago
BV Bouvet Island	HR Croatia	NF Norfolk Island	TV Tuvalu
BW Botswana	HT Haiti	NG Nigeria	TW Taiwan
BY Belarus	HU Hungary	NI Nicaragua	TZ Tanzania
BZ Belize	ID Indonesia	NL Netherlands	UA Ukraine
CA Canada	IE Ireland	NO Norway	UG Uganda
CC Cocos (Keeling) Islands	IL Israel	NP Nepal	UK United Kingdom
CF Central African Republic	IN India	NR Nauru	UM USA Minor Outlying Islands
CG Congo	IO British Indian Ocean Territory	NU Niue	US United States
CH Switzerland	IQ Iraq	NZ New Zealand	UY Uruguay
CI Ivory Coast	IR Iran	OM Oman	UZ Uzbekistan
CK Cook Islands	IS Iceland	PA Panama	VA Vatican City State
CL Chile	IT Italy	PE Peru	VC Saint Vincent & Grenadines
CM Cameroon	JM Jamaica	PF Polynesia (French)	VE Venezuela
CN China	JO Jordan	PG Papua New Guinea	VG Virgin Islands (British)
CO Colombia	JP Japan	PH Philippines	VI Virgin Islands (USA)
CR Costa Rica	KE Kenya	PK Pakistan	VN Vietnam
CS Former Czechoslovakia	KG Kyrgyzstan	PL Poland	VU Vanuatu
CU Cuba	KH Cambodia	PM Saint Pierre and Miquelon	WF Wallis and Futuna Islands
CV Cape Verde	KI Kiribati	PN Pitcairn Island	WS Samoa
CX Christmas Island	KM Comoros	PR Puerto Rico	YE Yemen
CY Cyprus	KN Saint Kitts & Nevis Anguilla	PT Portugal	YT Mayotte
CZ Czech Republic	KP North Korea	PW Palau	YU Yugoslavia
DE Germany	KR South Korea	PY Paraguay	ZA South Africa
DJ Djibouti	KW Kuwait	QA Qatar	ZM Zambia
DK Denmark	KY Cayman Islands	RE Reunion (French)	ZR Zaire
DM Dominica	KZ Kazakhstan	RO Romania	ZW Zimbabwe
DO Dominican Republic	LA Laos	RU Russian Federation	
DZ Algeria	LB Lebanon	RW Rwanda	
EC Ecuador		SA Saudi Arabia	
EE Estonia		SB Solomon Islands	
EG Egypt			
EH Western Sahara			

## Spesifikasi

[Umum]	Catu daya	Lihat panel belakang.		
	Konsumsi listrik	110W		
	Berat	6.43kg		
	Dimensi luar (L x T x P)	161 x 255 x 268 mm		
[CD/VCD/DVD]	Laser	Laser semikonduktor, panjang gelombang 650 mm		
	Respons frekuensi (audio)	40 - 18000 Hz		
	Rasio signal-to-noise (audio)	Lebih dari 70 dB (1 kHz)		
	Rasio signal-to-noise (video)	Lebih dari 70 dB (1 kHz)		
	Jangkauan dinamis (audio)	Lebih dari 70 dB		
	Distorsi harmonis (audio)	0.2 % (1 kHz)		
[Video]	Output video	1.0 V (p-p), 75 Ω, sync. negatif, jack RCA		
	Output S-video	(Y) 1.0 V (p-p), 75 Ω, (C) 0.3 V (p-p), 75 Ω		
[Tuner]	FM	Jangkauan Tuning	87.5 - 108.0 MHz atau 65 - 74 MHz, 87.5 - 108.0 MHz	
		Frekuensi Antara	10.7 MHz	
		Rasio Signal to Noise (Mono/Stereo)	60/55 dB	
		Respons Frekuensi	60 - 10000 Hz	
	AM (MW)	Jangkauan Tuning	522 - 1611 kHz atau 530 - 1610 kHz atau 530 - 1720 kHz	
		Frekuensi Antara	450 kHz	
		Rasio Signal to Noise	35 dB	
		Respons Frekuensi	100 - 1800 Hz	
[Amplifier]	Daya output	Depan: 20W + 20W (6Ω / 2ch THD 10 %) Tengah: 20W (6 Ω 1ch THD 10%) Belakang: 20W + 20W (6 Ω 2ch THD 10 %)		
	T.H.D	0.2%		
	Respons Frekuensi	42 - 25000 Hz		
	Rasio Signal to Noise	80 dB		
TAPE	Kecepatan Tape	3 kHz ± 3%		
	Wow Flutter	0.25% (MTT -111, JIS-WTD)		
	Waktu F.F/REW.	120sec (C-60)		
	Respons Frekuensi	250 - 8000Hz		
	Rasio Signal to Noise	43dB(P/B)/43dB(R/B)		
	Separasi Saluran	50dB(P/B)/45dB(R/P)		
	Rasio Hapus	55dB (MTT-5511)		
[Speakers]	Model Speaker	Speaker Depan (LXS-D5230V)	Speaker Tengah (LXS-D5230C)	Speaker Belakang(LXS-D5230T)
	Jenis	2 Way 2 Speaker	1 Way 1 Speaker	1 Way 1 Speaker
	Impedansi	6 Ω	6 Ω	6 Ω
	Respons Frekuensi	70 - 20000 Hz	150 - 20000 Hz	150 - 20000 Hz
	Level Tekanan Suara	86 dB/W (1m)	84 dB/W (1m)	84 dB/W (1m)
	Rating Daya Input	20 W	20 W	20 W
	Daya Input Maks.	40 W	40 W	40 W
	Dimensi bersih (L x T x P)	160 x 248 x 177 mm	108X150X110mm	108 x 91 x 110mm
	Berat Bersih	2.35 kg	0.68kg	0.58 kg

REFERENSI



P/NO : 3828R-A083Z