



Sistem VCD MINI HI-FI

BUKU PETUNJUK PENGGUNAAN

MODEL : LM-V1520

(LM-V1520A/S, LMS-V1520V)

LM-V1521

(LM-V1521A/S, LMS-V1521V)

LM-VS1520

(LM-VS1520A/S, LMS-V1520V, LMS-VS1520T)

Bacalah buku petunjuk ini dengan seksama sebelum menggunakan perangkat ini.

Simpanlah buku ini untuk digunakan di lain waktu.
Desain dan spesifikasi dapat berubah demi perbaikan tanpa pemberitahuan.

Tindakan Pencegahan

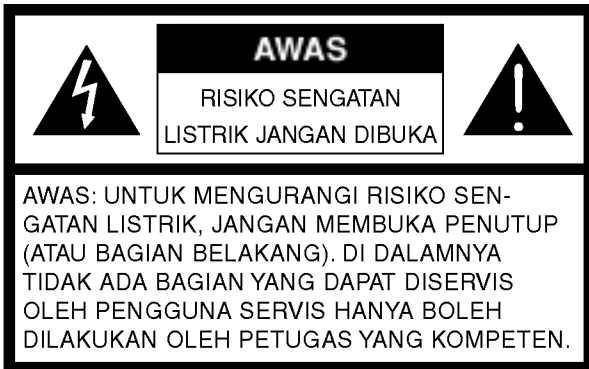

Penjelasan Simbol-simbol Bergambar:



Simbol petir berkepala anak panah dalam segitiga samasisi dimaksudkan untuk memperingatkan pengguna akan adanya voltase listrik tanpa sekat yang berbahaya di dalam produk ini, yang mungkin cukup besar untuk menimbulkan risiko sengatan listrik pada manusia.



Tanda seru dalam segitiga samasisi dimaksudkan untuk memperingatkan pengguna akan adanya petunjuk penting mengenai penggunaan dan perawatan (servis) dalam dokumen yang menyertai perangkat ini.

PERINGATAN

UNTUK MENGURANGI RISIKO KEBAKARAN ATAU SENGATAN LISTRIK, JANGAN SAMPAI PRODUK INI TERKENA HUJAN ATAU KELEMBABAN.

Untuk menghindari sengatan listrik, jangan membuka kabinet. Servis hanya boleh dilakukan oleh petugas yang kompeten saja.

Perangkat ini tidak boleh sampai terpapar ke air, tetesan atau cipratan cairan. Jangan menempatkan benda-benda yang berisi air, seperti vas bunga, di atas perangkat ini.

Peringatan:

Jangan menempatkan perangkat ini dalam ruang tertutup seperti lemari buku atau sejenisnya.

AWAS

Penggunaan tombol kontrol, perubahan atau pelaksanaan prosedur secara tidak sesuai dengan yang terkandung dalam buku petunjuk ini dapat mengakibatkan pemaparan terhadap radiasi yang berbahaya.

Komponen laser pada produk ini dapat mengeluarkan radiasi melebihi batas untuk Class 1.

AWAS: TERDAPAT RADIASI LASER YANG TIDAK TERLIHAT JIKA DIBUKA DAN KUNCI DILEPASKAN. HINDARI PEMAPARAN TERHADAP SINAR LASER.

WARNING: OSYNLIG LASERSTRÄLNING NÄR DENNA DEL ÄR ÖPPNAD STRÄLEN ÄR FARLIG.

Attention: Quand l'appareil est ouvert, ne pas s'exposer aux radiations invisibles du faisceau laser.

Label ini terdapat di bagian dalam.

CLASS 1	LASER PRODUCT
KLASSE 1	LASER PRODUKT
LUOKAN 1	LASER LAITE
KLASS 1	LASER APPARAT
CLASSE 1	PRODUIT LASER

Compact Disc player ini termasuk ke dalam golongan produk CLASS 1 LASER.

Label CLASS 1 LASER PRODUCT terletak di bagian luar.



Daftar Isi

PENDAHULUAN

Tindakan Pencegahan	2
Daftar Isi	3
Sebelum Menggunakan Produk	4
Tindakan Keselamatan	4
Catatan mengenai Disk	4
Catatan mengenai Remote Control	4
Catatan mengenai Tape	4
Panel Depan	5
Remote Control	6
Panel Belakang	7
Jendela Display	7
Sambungan	8-9
Koneksi Antena (Aerial)	8
Sambungan ke TV/Monitor	8
Sambungan Sistem Speaker	9
SEBELUM DIGUNAKAN	
Mengeset Voltase (OPSIONAL)	10
Mengeset JAM	10
Fungsi Sleep	10
Menggunakan Mikrofon (OPSIONAL)	10
Fungsi Timer	11
Penyesuaian Audio	12
Pengubahan Volume	12
Pengubahan Mutu Suara	12
MUTE (BUNGKAM)	12
SURROUND	12
MODE DISPLAY	12
XDSS (Extreme Dynamic Sound System)	12
DEMO	12
DIMMER	12
Fungsi Tambahan	12
PENGUNAAN	
Mengeset frekuensi stasiun radio	13
Mendengarkan radio	13
Pemutaran Tape	14
Pemutaran Dasar	14
Untuk Menghentikan Pemutaran	14
Reset Counter Tape	14
Untuk Memutar Mundur (Rewind) atau Mempercepat (FF)	14
Dubbing	14

Merekam	15
Penyetelan Dasar	15
Merekam dari Radio, CD atau Sumber Tambahan ..	15
Perekaman Sinkronisasi CD ke Tape	15
Pemutaran CD/VCD	16-20
Pemutaran Dasar	16
Untuk Melakukan Jeda Pemutaran	16
Untuk Menghentikan Pemutaran	16
Untuk melewati (skip) track atau scene	16
Untuk mencari (search) track atau scene	16
Untuk berpindah ke disk berikutnya	16
Untuk memilih disk secara langsung	16
Untuk mengganti disk selama pemutaran berlangsung	16
Memori scene terakhir	17
Fungsi pencarian waktu	17
Fungsi Display	17
Fungsi Multiplex	17
Pemutaran PBC (Playbak Control Play)	17
Pemutaran digest play	18
Pemutaran Ulang (Repeat)	19
Pengesetan Pemutaran Program	19
Pemutaran MP3	20
KARAOKE	21
Fungsi Karaoke	21
Untuk mengubah Volume ECHO	21
Untuk mengubah kunci (KEY CONTROL)	21
Merekam dengan Karaoke	21
Referensi	
Pemilihan Sistem (NTSC/PAL)	22
Persyaratan Disk	22
Pemecahan Masalah	23
Spesifikasi	

Mengenai simbol instruksi pada buku ini

-  Menunjukkan bahaya yang dapat menimbulkan kerusakan pada unit ini atau kerusakan lain.
-  Menunjukkan fitur penggunaan khusus dari unit ini.
-  Menunjukkan saran dan petunjuk untuk mempermudah penggunaan.

Sebelum Menggunakan Produk

Tindakan Keselamatan

Menangani unit ini

Ketika mengirim unit

Kardus dan bahan pengemas yang asli mudah dipakai. Untuk perlindungan maksimum, kemas kembali unit ini sebagaimana kemasan pabrik.

Untuk menjaga kebersihan permukaan unit

Jangan menggunakan cairan yang mudah meledak, seperti semprotan pestisida, di dekat unit. Jangan biarkan produk karet atau plastik bersentuhan dengan unit dalam jangka waktu yang panjang. Produk-produk tersebut akan meninggalkan bekas pada permukaan unit.

Membersihkan unit

Membersihkan kabinet

Gunakan lap kering yang halus. Jika permukaannya sangat kotor, gunakan lap halus yang dibasahi sedikit dengan cairan deterjen yang lembut. Jangan menggunakan pelarut kuat seperti alkohol, benzine, atau thinner, karena dapat merusak permukaan unit.

Catatan mengenai Disk

Menangani disk

Jangan menyentuh sisi putar disk.
Pegang disk pada pinggirnya sehingga sidik jari Anda tidak membekas pada permukaan disk.
Jangan menempelkan kertas atau pita perekat pada disk.

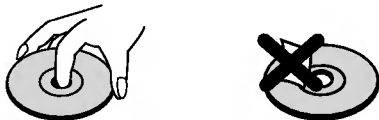

Menyimpan disk

Setelah diputar, simpan disk pada wadahnya. Jangan sampai disk terkena sinar matahari atau sumber panas secara langsung, juga jangan meninggalkannya di dalam mobil yang terkena sinar matahari langsung, karena suhu dalam mobil akan meningkat tajam.

Membersihkan disk

Sidik jari dan debu pada disk dapat mengakibatkan mutu gambar yang buruk dan gangguan suara. Sebelum memutar, bersihkan disk dengan lap bersih. Seka disk dari tengah ke luar.



Jangan menggunakan pelarut kuat seperti alkohol, benzine, thinner, pembersih yang dijual secara komersil, atau semprotan anti-statis yang ditujukan untuk piringan hitam lama yang terbuat dari vinyl.

Catatan mengenai Remote Control

Jangkauan operasi remote control

Arahkan remote control pada sensor remote, kemudian tekan tombol yang dikehendaki.

- **Jarak:** Sekitar 23 ft (7 m) dari depan sensor remote.
- **Sudut:** Sekitar 30° pada setiap arah dari depan sensor jarak jauh.

Pemasangan baterai remote control

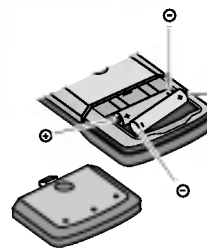

Lepaskan penutup baterai di bagian belakang remote control, kemudian masukkan dua baterai R03 (ukuran AAA) dalam + posisi yang benar.

⚠ Awas

Jangan mencampur baterai lama dengan yang baru. Jangan pernah mencampur baterai dari jenis berbeda (standar, alkalin, dll.)

Catatan mengenai Tape

Mencegah terhapusnya rekaman

Jika tab keamanan pada kaset dilepaskan (dengan menggunakan obeng kecil), rekaman terhindar dari kemungkinan terhapus secara tidak sengaja. Agar kaset bisa dilakukan untuk merekam lagi, tutup

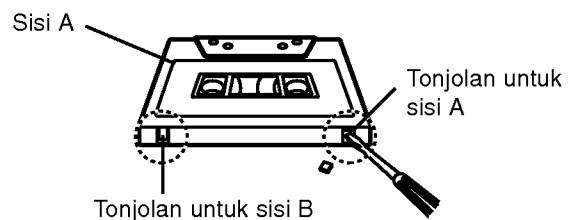

lubang tonjolan tersebut dengan selotip.

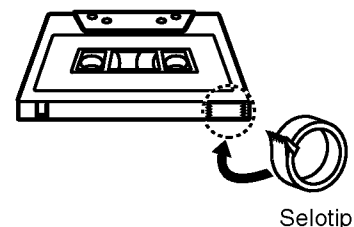

Panel Depan

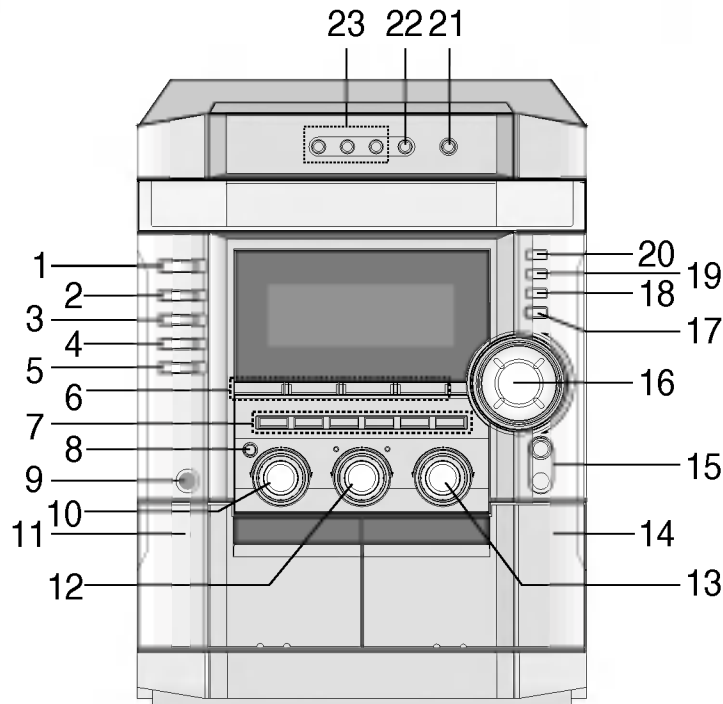

- | | |
|--|--|
| <p>1. Tombol POWER (STANDBY/ON)</p> <p>2. • Tombol PBC
• Tombol PLAY MODE : OPSIONAL
• Tombol DEMO</p> <p>3. • Tombol MENU +
• Tombol SCAN +
• Tombol NORMAL DUBBING (NOR-DUBB.)</p> <p>4. • Tombol MENU -
• Tombol SCAN -
• Tombol HIGH DUBBING (HI-DUBB.)</p> <p>5. Tombol RECORD/ RECORD PAUSE (REC ● /)</p> <p>6. Tombol FUNCTION SELECT (TUNER, TAPE, CD, AUX)</p> <p>7. • Tombol TUNING DOWN/UP
• Tombol PRESET DOWN/UP
• Tombol PREV./NEXT
• Tombol CD SKIP (◀◀◀◀ / ▶▶▶▶)</p> <p>• Tombol TAPE REWIND/FAST FORWARD (◀◀◀◀ / ▶▶▶▶)</p> <p>• Tombol REVERSE PLAY (◀)</p> <p>• Tombol RETURN</p> <p>• Tombol SELECT (SEL.)</p> <p>• Tombol STOP (■)/ CLEAR</p> <p>• Tombol FORWARD PLAY (▶)</p> <p>• Tombol CD PAUSE</p> <p>• Tombol SET</p> <p>• Tombol COUNTER RESET</p> | <p>8. • Tombol PROG.
• Tombol MEMO.
• Tombol ENTER</p> <p>9. SOKET HEADPHONE (PHONES) : Ø6.3mm</p> <p>10. Kenop EQUALIZER (EQ)</p> <p>11. ▲ Posisi PUSH OPEN - TAPE A (DECK A)</p> <p>12. Kenop SURROUND ADJUST</p> <p>13. MULTI JOG SHULLTE</p> <p>14. ▲ Posisi PUSH OPEN - TAPE B (DECK B)</p> <p>15. • MIC SOCKET (MIC): Ø6.3mm - OPSIONAL
• KENOP VOLUME MIC (MIC VOL.) - OPSIONAL</p> <p>16. Kenop VOLUME DOWN/UP</p> <p>17. Tombol XDSS</p> <p>18. • Tombol CD SYNC.
• Tombol MODE/RIF</p> <p>19. Tombol TIMER</p> <p>20. Tombol CLOCK</p> <p>21. Tombol CD OPEN/ CLOSE (▲)</p> <p>22. Tombol DISK SKIP</p> <p>23. Tombol DISC DIRECT PLAY (DISC1, DISC2, DISC3)</p> |
|--|--|

Remote Control

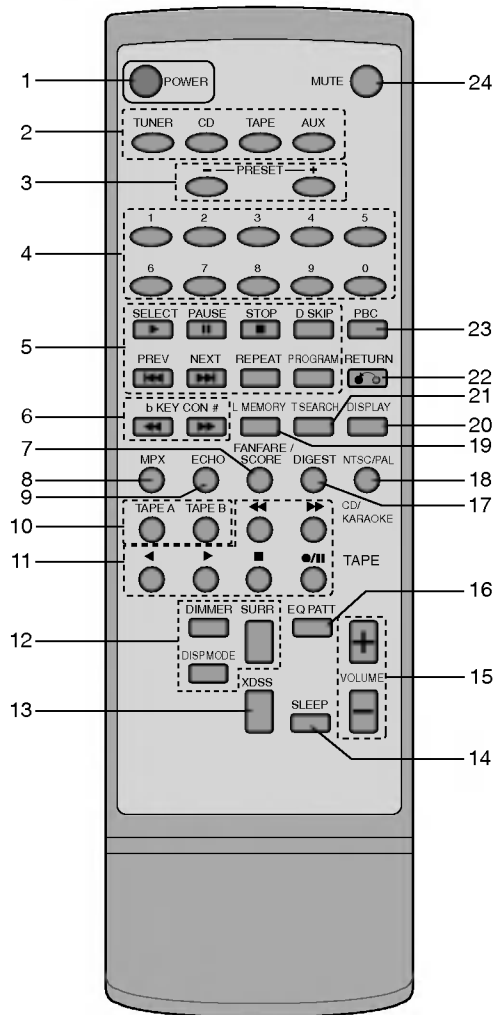

1. Tombol POWER
2. Tombol pemilih fungsi (TUNER, CD, TAPE, AUX)
3. Tombol PRESET (-/+)
4. Tombol angka
5. Tombol VCD/CD CONTROL
 - PLAY (▶)/SELECT
 - PAUSE (||)
 - STOP (■)
 - DISC SKIP (D.SKIP)
 - PREV./NEXT (◀◀/▶▶)
 - REPEAT
 - PROGRAM
6. Tombol KEY CONTROL (b - KEY CON - #)
7. Tombol FANFARE (OPSIONAL)/SCORE
8. Tombol MPX
9. Tombol ECHO
10. Tombol TAPE A/B SELECT
11. Tombol TAPE FUNCTION
 - FAST REWIND/FAST FORWARD PLAY (◀◀/▶▶)
 - BACKWARD PLAY (◀): OPSIONAL
 - FORWARD PLAY (▶)
 - STOP (■)
 - RECORD/RECORD PAUSE (●/||)
12. • Tombol DIMMER
 - Tombol DISPLAY MODE (DISP.MODE)
 - Tombol SURROUND (SURR.)
13. Tombol XDSS
14. Tombol SLEEP
15. Tombol VOLUME +/-
16. Tombol EQ PATTERN
17. Tombol DIGEST
18. Tombol NTSC/PAL
19. Tombol L.(Last) MEMORY
20. Tombol DISPLAY
21. Tombol T.(Time) SEARCH
22. Tombol RETURN (↺)
23. Tombol PBC
24. Tombol MUTE

Panel Belakang

LM-VS1520A/S Model

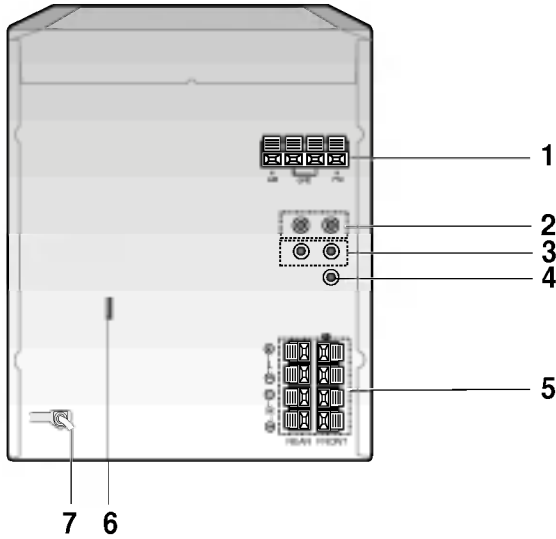

LM-V1520A/S Model
LM-V1521A/S Model

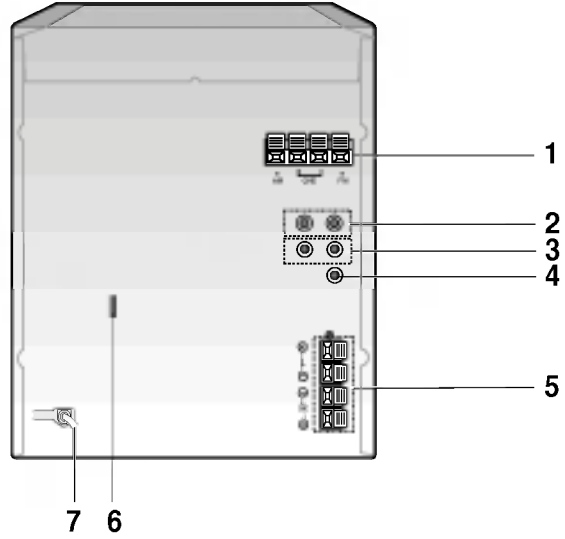

1. Terminal ANTENA
2. Jack AUXILIARY INPUT
3. Jack AUDIO (CD) OUT
4. Jack VIDEO OUT

5. Terminal SPEAKER
6. SELEKTOR VOLTASE: OPSIONAL
7. Kabel LISTRIK

PENDAHULUAN

Jendela Display

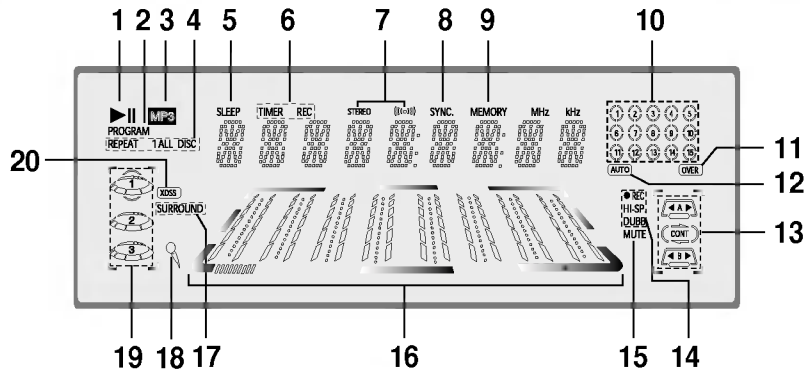

1. Indikator PLAY/ PAUSE
2. Indikator PROGRAM
3. Indikator MP3
4. Indikator REPEAT
5. Indikator SLEEP
6. Indikator TIMER
7. Indikator FM STEREO RECEIVING
8. Indikator CD SYNC.
9. Indikator MEMORY
10. Indikator CD TRACK
11. Indikator CD TRACK OVER
12. Indikator AUTO TUNING RECEIVING

13. • Indikator PLAY MODE SELECT
- Indikator TAPE PLAY DIRECTION
- Indikator TAPE A/B SELECT
14. • Indikator RECORD / RECORD PAUSE
- Indikator NORMAL DUBBING
- Indikator HIGH DUBBING
15. Indikator MUTE
16. Indikator LEVEL
17. Indikator SURROUND
18. Indikator MIC - OPSIONAL
19. Indikator Nomor DISK
20. Indikator XDSS

Sambungan

Koneksi Antena (Aerial)

Hubungkan antena AM/FM (atau SW: OPSIONAL) untuk mendengarkan radio.

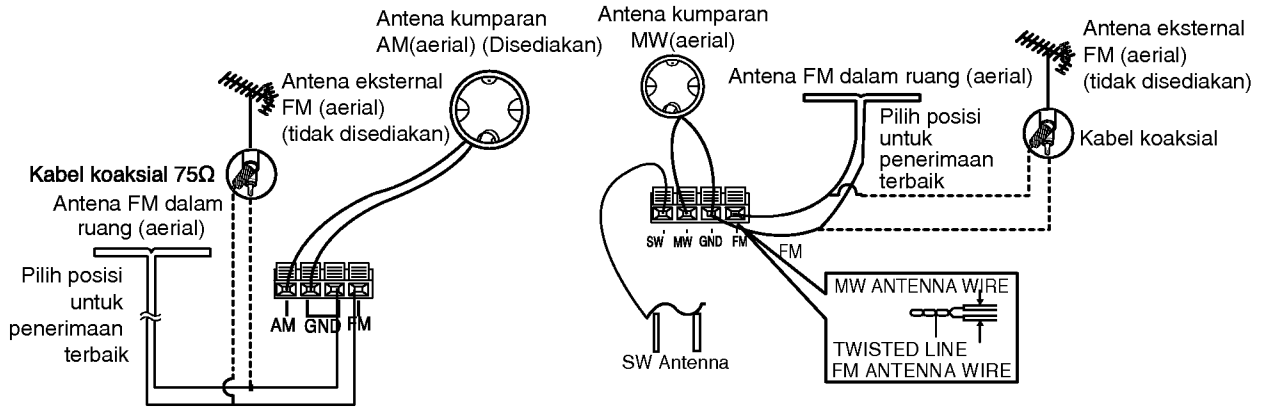

N Catatan

- Untuk menghindari derau suara, jauhkan antena kumparan AM dari unit ini dan komponen lainnya.
- Pastikan antena kabel FM dipanjangkan sepenuhnya.
- Setelah menyambungkan antena kabel FM, jagalah agar antena sehorisontal mungkin.

Sambungan ke TV/Monitor

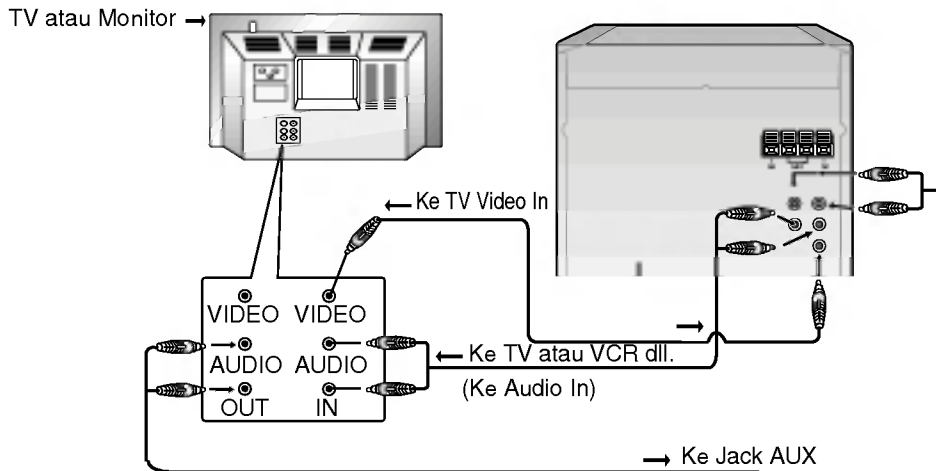

Sambungan jack VIDEO OUT

Sambungkan jack VIDEO OUT di bagian belakang unit ke jack VIDEO IN pada TV atau monitor.

Sambungan jack AUDIO OUT

Sambungkan jack AUDIO OUT di bagian belakang unit ke jack AUDIO IN pada TV atau monitor.

Sambungan jack AUX

Terdapat 2 buah jack phone bertanda AUX di bagian belakang unit untuk sambungan ke unit-unit lain. (Misalnya, record player dengan pra amplifier, video recorder atau tape recorder.)

N Catatan

- Lihat juga buku petunjuk pesawat TV Anda.
- Sebelum melakukan sambungan antara unit dan TV, pastikan untuk mematikan power dan mencabut steker unit dan TV dari stopkontak di dinding.

Sambungan

Sambungan Sistem Speaker

Sambungkan speaker dengan menggunakan kabel speaker dan mencocokkan warna kabel dengan warna terminal. Untuk mendapatkan suara surround terbaik, ubahlah parameter speaker (distance, level, dll.).

LM-VS1520A/S Model

Speaker Kanan (Belakang)
(LMS-VS1520T)

Speaker Kiri (Belakang)
(LMS-VS1520T)

Speaker Kanan (Depan)
(LMS-V1520V/LMS-V1521V)

Speaker Kiri (Depan)
(LMS-V1520V/LMS-V1521V)

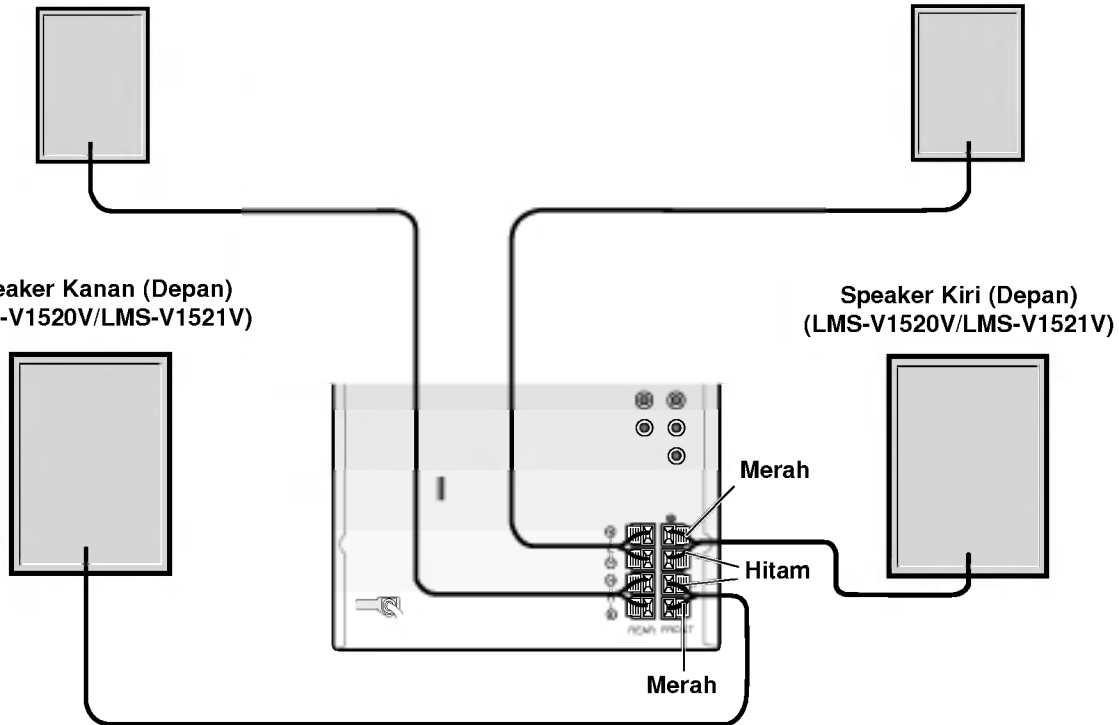

LM-V1520A/S Model

LM-V1521A/S Model

Speaker kanan
(LMS-V1520V/LMS-V1521V)

Speaker kiri
(LMS-V1520V/LMS-V1521V)

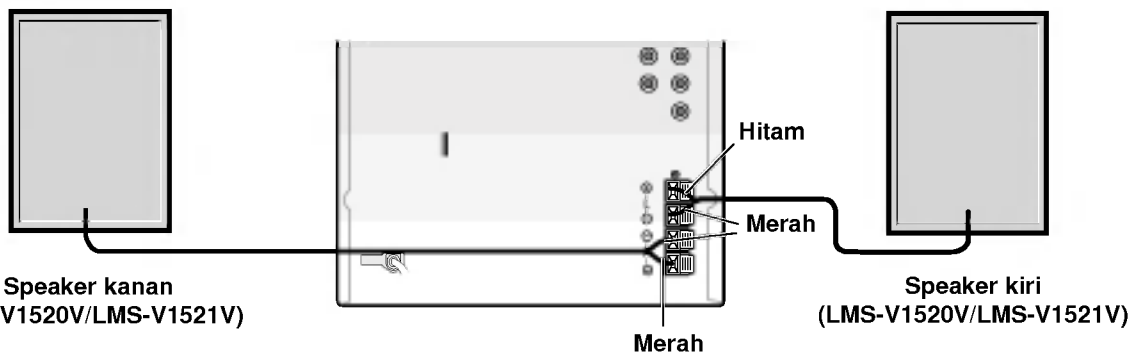

Catatan

- Pastikan untuk menyesuaikan kabel speaker dengan terminal komponen yang sesuai: + ke + dan - ke -. Jika kabelnya terbalik, suara akan terganggu dan suara bass akan berkurang.
- Jika Anda menggunakan speaker depan dengan input rating maksimum yang rendah, ubah volume dengan hati-hati untuk menghindari output yang berlebihan pada speaker.

Mengeset Voltase (OPSIONAL)

Jika unit Anda dilengkapi dengan selektor voltase di sisi belakang, pastikan voltase diset sesuai dengan tegangan listrik Anda sebelum unit disambungkan ke kabel listrik AC.

Mengeset JAM

1 Tekan **CLOCK**.
(Jika jam perlu diset, tekan terus **CLOCK** selama lebih dari 2 detik.)
- Digit jam akan mulai berkedip.

2 Pilih apakah Anda akan menggunakan siklus 24 jam atau 12 jam dengan memutar **MULTI JOG SHUTTLE**.



(12 JAM) atau (24 JAM)

3 Tekan **SET** untuk mengkonfirmasi siklus waktu yang sudah dipilih.

4 Gunakan **MULTI JOG SHUTTLE** untuk mengeset jam.

5 Tekan **SET**.

6 Gunakan **MULTI JOG SHUTTLE** untuk mengeset menit.

7 Tekan **SET** dan waktu akan ditunjukkan pada display.

8 Tekan **CLOCK** kapan saja untuk menampilkan waktu selama sekitar 5 detik.

Fungsi Sleep

1 Untuk menentukan jangka waktu yang harus dilalui sebelum unit dimatikan, tekan **SLEEP**.
Di jendela display akan tampak *SLEEP 90* selama sekitar 5 detik. Ini berarti bahwa unit akan otomatis mati setelah 90 menit.
Setiap kali tombol ditekan, jangka waktu ini akan berkurang sebanyak 10 menit, yaitu 80... 70... dst. Pilih waktu yang dikehendaki untuk mematikan unit.

2 Untuk mengecek jangka waktu yang tersisa sebelum unit dimatikan.
Saat fungsi sleep sedang aktif, tekan **SLEEP** sebentar. Jangka waktu yang tersisa sampai unit dimatikan akan ditampilkan selama sekitar 5 detik.

Catatan

Jika Anda menekan **SLEEP** saat waktu sleep sedang ditampilkan, maka waktu **SLEEP** akan direset.

Untuk membatalkan mode sleep timer

Jika Anda ingin menghentikan fungsi ini, tekan tombol **SLEEP** berulang kali sampai muncul 10, kemudian tekan **SLEEP** sekali lagi saat 10 sedang ditampilkan.

Menggunakan Mikrofon (OPSIONAL)

Dengan menyambungkan unit dengan mikrofon, Anda dapat berkaraoke.

1 Sambungkan mikrofon (tidak disertakan dengan produk ini) ke soket **MIC**.

2 Putar musik yang Anda inginkan.

3 Menyanyilah dengan iringan musik tersebut.
Ubah volume mikrofon dengan memutar **MIC VOLUME KNOB**.

Untuk informasi Anda

Ketika menggunakan mikrofon, Anda dapat merekam. Lihat bagian penjelasan "Merekam".

Catatan

- Jika mikrofon tidak digunakan, setel kenop volume **MIC** ke minimum atau matikan **MIC** dan lepaskan mikrofon dari soket **MIC**.
- Jika mikrofon berada terlalu dekat dengan speaker, dapat terdengar suara gaung. Jika demikian, jauhkan mikrofon dari speaker atau turunkan volume suara dengan menggunakan pengontrol volume **MIC**.
- Jika suara melalui mikrofon sangat keras, mungkin mikrofon terganggu. Dalam hal ini, putar pengontrol volume **MIC** ke arah minimum.

Fungsi Timer

Dengan fungsi TIMER, Anda dapat mematikan, menyalakan radio, merekam, memainkan CD, tape atau memainkan dan merekam dari sumber tambahan pada waktu tertentu yang diinginkan.

1 Tekan CLOCK untuk memeriksa waktu saat ini.

Untuk informasi Anda

Jika Anda tidak menyetel jam, fungsi timer tidak akan berfungsi.

2 Tekan TIMER untuk memasuki mode penyetelan timer.

TUNER-CD-TAPE akan bergantian berkedip dalam jendela display.

Untuk informasi Anda

Jika Anda ingin membetulkan penyetelan TIMER yang sebelumnya disimpan, tekan terus tombol **TIMER** selama lebih dari 2 detik.

- Penyetelan waktu sebelumnya dan indikator **TIMER** akan muncul pada display.

3 Tekan SET saat fungsi yang diinginkan berkedip.

4 1. a. Jika Anda memilih fungsi TUNER, indikator 'PLAY' dan 'REC' akan berkedip secara bergantian pada jendela display selama sekitar 3 detik.

Indikator 'PLAY' : hanya pemutaran TUNER saja

Indikator 'REC' : Pemutaran dan perekaman TUNER

b. Pilih nomor yang sudah diset sebelumnya dengan **MULTI JOG SHUTTLE** pada panel depan, kemudian tekan **SET**.

- Indikator 'ON TIME' akan muncul selama sekitar 0,5 detik pada jendela display dan kemudian menghilang.

2. Jika Anda memilih fungsi CD,

- Indikator 'ON TIME' akan muncul selama sekitar 0,5 detik pada jendela display dan kemudian menghilang.

5 Tentukan jam untuk menyalakan unit dengan menggunakan **MULTI JOG SHUTTLE**.

6 Tekan SET untuk mengkonfirmasi pemilihan angka jam.

7 Tentukan menit untuk menyalakan unit dengan menggunakan **MULTI JOG SHUTTLE**.

8 Tekan SET untuk mengkonfirmasi pemilihan angka menit.

Indikator 'OFF TIME' akan muncul selama sekitar 0,5 detik pada jendela display dan kemudian menghilang.

9 Tentukan jam untuk mematikan unit dengan menggunakan **MULTI JOG SHUTTLE**.

10 Tekan SET.

11 Tentukan menit untuk mematikan unit dengan menggunakan **MULTI JOG SHUTTLE**.

12 Tekan SET.

13 Ubah level volume dengan memutar **MULTI JOG SHUTTLE**.

14 Tekan SET.

"TIMER" akan muncul pada jendela display dan selesailah penyetelan timer.

15 Matikan keseluruhan sistem.

Fungsi yang dipilih akan secara otomatis menyala dan mati pada waktu-waktu yang sudah ditentukan.

Untuk membatalkan atau memeriksa timer

Setiap kali tombol "**TIMER**" ditekan, Anda dapat memilih untuk menyetel atau membatalkan timer. Anda juga dapat memeriksa status penyetelan timer.

Untuk mengaktifkan atau memeriksa timer, tekan tombol "**TIMER**" berulang kali sampai "**TIMER**" muncul pada jendela display.

Untuk membatalkan **TIMER**, tekan tombol "**TIMER**" sampai "**TIMER**" menghilang dari jendela display

Penyesuaian Audio

Pengubahan Volume

- Putar **kenop VOLUME DOWN/UP** searah jarum jam untuk memperbesar suara, atau berlawanan arah jarum jam untuk memperkecilnya.
- Tekan **VOLUME (+)** pada remote control untuk memperbesar suara, atau **VOLUME (-)** untuk memperkecil suara.

Pengubahan Mutu Suara

- **Untuk mengaktifkan suara stereo**
 - Anda dapat memilih antara 8 impresi suara tetap dan 1 USER MODE.
Pilih mode suara yang dikehendaki dengan menggunakan tombol **EQ. PATT** (atau dengan memutar kenop EQ pada panel depan).
 - Jika Anda memilih USER MODE, tekan tombol **ENTER** berulang kali.
Anda dapat memilih 3 mode suara (BASS, MIDDLE, TREBLE).
 - Setiap kali tombol ini ditekan, indikasinya akan berubah seperti berikut.

FLAT → ROCK → POP → VOCAL → CLASSIC
↑ ↓
USER MODE ← SAMBA ← SALSA ← JAZZ

- **Jack Headphone**

Sambungkan colokan headphone stereo (∅6,3 mm) ke jack headphone.

Speaker akan otomatis diputuskan jika Anda memasukkan headphone (tidak disertakan dengan unit ini).

MUTE (BUNGKAM)

Tekan **MUTE** untuk membungkam unit Anda. Anda dapat membungkam unit untuk, misalnya, menjawab telepon, indikator "MUTE" akan berkedip pada jendela display.

SURROUND

Untuk mengaktifkan mode surround

- Anda dapat memilih di antara 6 impresi suara yang sudah ditentukan.
- Pilih mode suara yang dikehendaki dengan menggunakan tombol **SURROUND**.
- Setiap kali tombol ini ditekan, indikasinya akan berubah seperti berikut.

SURROUND OFF → SIMULATED LOW → SIMULATED HIGH
↑ ↓
MOVIE HIGH ← MOVIE LOW ← MUSIC HIGH ← MUSIC LOW

MODE DISPLAY

Setiap kali Anda menekan **DISPLAY MODE (DISP.MODE)**, Anda dapat menikmati perubahan spektrum yang tersedia sebanyak 6 jenis pada display.

XDSS (Extreme Dynamic Sound System)

- Tekan **XDSS** untuk memperkuat treble dan bass dan efek surround.
- Setiap kali tombol ini ditekan, indikasinya akan berubah seperti berikut.

XDSS OFF → XDSS1 ON → XDSS2 ON
↑

DEMO

Tekan **DEMO** saat power dimatikan untuk melihat demo fungsi-fungsi pada display. Untuk membatalkannya, tekan lagi **POWER** atau **DEMO**. Jika demonstrasi dilakukan saat power menyala, Anda dapat membatalkannya dengan menggunakan tombol-tombol lainnya.

DIMMER

Fungsi ini berguna untuk meredupkan jendela display sebanyak setengahnya, saat power sedang menyala (power-on). Tekan **DIMMER** sekali, dan display akan diredukan, dan jika tombol ditekan lagi, display akan diredukan lagi sebanyak setengahnya. Untuk membatalkannya, tekan lagi tombol tersebut.

Fungsi Tambahan

1 Sambungkan perangkat tambahan, misalnya TV atau VCR, melalui jack phone AUX di bagian belakang.

2 Tekan **AUX**.

ⓘ Catatan

Anda juga bisa merekam dari sumber input tambahan, lihat bagian Merekam.

Mengeset frekuensi stasiun radio

Anda dapat mengeset di muka 30 stasiun FM dan AM (atau SW.: OPSIONAL). Sebelum melakukan tuning (mencari frekuensi), pastikan volume sudah dikedikkan sampai minimum.

- 1** Tekan **POWER** untuk menyalakan unit.
- 2** Tekan **TUNER** sampai **FM** atau **AM** (atau **SW : OPSIONAL**) muncul di jendela display.
- 3** Kemudian setiap kali Anda menekan **TUNER**, **FM** dan **AM** (atau **SW : OPSIONAL**) akan muncul bergantian.
- 4** Tekan **TUNING DOWN/UP** pada panel depan sampai indikator frekuensi mulai berubah, kemudian lepaskan.
Pencarian akan dihentikan jika unit berhasil menemukan frekuensi suatu stasiun.
- 5** Tekan **MEMO**. pada panel depan.
Sebuah nomor yang sudah diset sebelumnya akan muncul pada jendela display.
- 6** Tekan **PRESET DOWN/UP** [atau **PRESET (∨/∧)** pada remote control] untuk memilih nomor yang Anda inginkan.
- 7** Tekan lagi **MEMO**. pada panel depan.
- Stasiun tersebut akan disimpan.
- 8** Ulangi langkah 3 sampai 6 untuk menyimpan stasiun lainnya.

Untuk mengeset frekuensi stasiun yang sinyalnya lemah

Putar **MULTI JOG SHUTTLE** pada langkah 3 untuk mengeset stasiun secara manual

Untuk menghapus semua stasiun yang sudah disimpan

Tekan terus **MEMO**. pada panel depan selama sekitar 2 detik, "**CLEAR**" akan muncul pada jendela display, kemudian tekan **CLEAR** lagi, maka stasiun akan dihapus.

Untuk informasi Anda

Jika semua stasiun sudah dimasukkan, akan muncul pesan **FULL** sebentar pada jendela display, kemudian muncul nomor yang sudah diset sebelumnya dengan berkedip. Untuk mengganti nomor yang sudah diset ini, ikuti langkah 6-7 di sebelah kiri.

Untuk memanggil stasiun yang sudah diset

Tekan terus **PRESET DOWN/UP** [atau **PRESET (∨/∧)** pada remote control] sampai nomor yang diinginkan muncul, atau tekan tombol tersebut berulang kali.

Melakukan pencarian frekuensi secara otomatis

Tekan **TUNING DOWN/UP**.

Melakukan pencarian frekuensi secara manual

Putar **MULTI JOG SHUTTLE**.

Mendengarkan radio

- 1** Tekan **TUNER** sampai **AM** atau **FM** (atau **SW : OPSIONAL**) muncul di jendela display.
Akan diperdengarkan stasiun yang terakhir didengar.
- 2** Tekan **PRESET DOWN/UP** (atau **PRESET ∨/∧** pada remote control) berulang kali untuk memilih stasiun yang sudah diset yang Anda inginkan.
Setiap kali tombol ini ditekan, unit akan memperdengarkan stasiun berikutnya yang sudah diset.
- 3** Ubah volume dengan memutar kenop **VOLUME DOWN/UP** (atau menekan **VOLUME (-/+)** pada remote control) berulang kali.

Untuk mendengarkan stasiun radio yang tidak diset sebelumnya

- Untuk pencarian frekuensi manual, lihat "Melakukan pencarian frekuensi secara manual" di halaman sebelumnya.
- Untuk pencarian frekuensi otomatis, lihat "Melakukan pencarian frekuensi secara otomatis" di halaman sebelumnya.

Untuk mematikan radio

Tekan **POWER** untuk mematikan unit atau untuk memilih mode fungsi lainnya (**CD**, **TAPE** atau **AUX**).

Untuk informasi Anda

- **Jika program FM terdengar bising**
Tekan **MODE/RIF** berulang kali sampai "**STEREO**" menghilang dari jendela display. Penerimaan siaran akan membaik, namun tidak ada efek stereo. Tekan **MODE/RIF** sekali lagi untuk mengembalikan efek stereo.
- **Untuk memperbaiki penerimaan sinyal**
Ganti posisi antena yang disediakan.

Catatan

- Gunakan fungsi **MODE/RIF** (Radio Interference Filter) untuk berganti ke penerimaan sinyal mono jika penerimaan stereo terganggu suara bising.
- Jika merekam siaran **MW(AM)** atau **LW**, terdengar derau dentuman. Jika demikian, tekan **MODE/RIF** satu kali.

Pemutaran Tape

Pemutaran Dasar

- 1** Tekan TAPE berulang kali untuk memilih TAPE A atau TAPE B.
("NO TAPE " akan muncul pada jendela display.)
- 2** Buka kaset TAPE A (atau B) dengan menekan posisi ▲ PUSH OPEN.
- 3** Masukkan 1 atau 2 kaset dengan sisi pita di bagian bawah, kemudian tutup pintu TAPE A (atau B).
- 4** Tekan PLAY (▶ atau ◀ : OPSIONAL).

AUTO STOP DECK (TAPE A/B)

Setelah deck auto stop memainkan sisi depan kaset, unit akan berhenti secara otomatis.

AUTO REVERSE DECK (TAPE A atau B): OPSIONAL

Anda dapat memilih arah pemutaran kaset dengan menekan PLAY MODE.

Menekan	Display	Fungsi
Satu kali	→ ←	Setelah sisi depan atau sisi belakang kaset (pemutaran mundur) pada TAPE A atau B selesai diputar, unit akan berhenti secara otomatis.
Dua kali	→) ←)	Setelah kedua sisi kaset (depan dan belakang) pada TAPE A atau B selesai diputar, unit akan berhenti secara otomatis.
Tiga kali	(↔)	Setelah kedua sisi kaset (depan dan belakang) pada TAPE A atau B selesai diputar berulang-ulang sebanyak 6 kali, unit akan berhenti secara otomatis.
Empat kali	(↔ CONT.)	Setelah kedua sisi kaset (depan dan belakang) pada TAPE A dan B selesai diputar berulang-ulang sebanyak 6 kali, unit akan berhenti secara otomatis.

Untuk Menghentikan Pemutaran

Tekan STOP(■) ketika pemutaran berlangsung.

Reset Counter Tape

Tekan COUNTER RESET ketika pemutaran berlangsung. Akan muncul waktu pemutaran "TAP A (atau B) 0000 " dalam jendela display.

Untuk Memutar Mundur (Rewind) atau Mempercepat (FF)

Setelah menekan terus |◀◀◀◀ / ▶▶▶▶| pada panel depan atau ◀◀/▶▶ pada remote control ketika pemutaran berlangsung, tekan PLAY (▶) pada posisi yang dikehendaki.

Dubbing

Fungsi ini menunjukkan cara merekam dari tape ke tape.

- 1** Tekan TAPE atau TAPE-A/ B.
 - Pada TAPE A- Masukkan kaset yang menjadi sumber rekaman.
 - Pada TAPE B - Masukkan kaset kosong.

- 2** Tekan NOR-/ HI-DUBB. Sebagai berikut.

Menekan	Display	Fungsi
NOR-DUBB.	● REC DUBB.	Dubbing kecepatan normal
HI-DUBB.	● REC HI-SP. DUBB.	Dubbing kecepatan ganda

Untuk menghentikan dubbing, tekan STOP (■).

Merekam





Menggulung pita kaset sampai ke posisi dimulainya perekaman.
Gunakan hanya pita normal saja.
Anda hanya dapat merekam dari dek kaset B saja.

Penyetelan Dasar

1 Tekan CD atau TUNER.

2 Buka tempat kaset TAPE B dan masukkan kaset kosong ke dalam tempat kaset.

Untuk menentukan arah perekaman :OPSIONAL
Tekan **PLAY MODE** berulang kali untuk menentukan arah perekaman.

Menekan	Display	Fungsi
Satu kali		Merekam sisi depan.
Dua kali		Merekam sisi depan dan belakang.
Tiga kali		
Empat kali		

Merekam dari Radio, CD atau Sumber Tambahan

1 Tekan tombol RECORD/ RECORD PAUSE (REC●/|| atau ●/||).
“●REC” akan berkedip dan berada dalam mode pause (jeda).

2 Tekan lagi PLAY (▶) pada panel depan.
Perekaman akan dimulai.

Untuk melakukan jeda perekaman

Untuk menghentikan perekaman sesaat (jeda), tekan tombol RECORD/ RECORD PAUSE (REC●/|| atau ●/||) sekali lagi.

“●REC” berkedip pada jendela display.

Untuk menghentikan perekaman

Tekan TAPE STOP(■).



Perekaman Sinkronisasi CD ke Tape

Fungsi perekaman sinkronisasi CD akan merekam CD lengkap dan title-nya secara otomatis ke dalam kaset.

1 Tekan CD SYNC. dalam mode stop.
“●REC” akan berkedip dan muncul “CD SYNC” pada jendela display.

2 Perekaman sinkronisasi akan dimulai secara otomatis setelah sekitar 7 detik.

Catatan

- Jika Anda ingin merekam dari suatu track tertentu, pilih track yang diinginkan dengan  /  sebelum memulai perekaman sinkronisasi CD.
- Setelah perekaman berlangsung, perubahan fungsi tidak bisa dilakukan.

Pemutaran CD/VCD

Persiapan

Jika menggunakan TV

Nyalakan TV dan pilih input video sehingga Anda dapat menampilkan gambar dari unit ini.

Jika menggunakan amplifier

Nyalakan amplifier, kemudian pilih posisi CD player sehingga Anda dapat mendengarkan suara dari unit ini.

Pemutaran Dasar

1 Tekan POWER untuk menyalakan unit.

2 Tekan tombol CD untuk memilih fungsi CD. Jika tidak terdapat disk pada laci, akan muncul indikator "NO DISC".

3 Tekan CD OPEN/CLOSE (▲) dan tempatkan disk pada baki disk.

Disk di sebelah kiri (DISC 1) akan dimainkan terlebih dahulu.

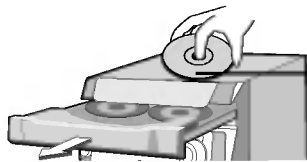

Dengan sisi label menghadap ke atas

N Catatan

- Untuk memasukkan disk 8 cm (3 inci), tempatkan disk ini dalam lingkaran tengah pada baki.

4 Tekan CD OPEN/CLOSE (▲) untuk menutup kompartemen disk.

5 Tekan ► atau ►/|| pada remote control.

Untuk Melakukan Jeda Pemutaran

Tekan CD PAUSE (CD II) atau PLAY/ PAUSE (►/||) ketika pemutaran berlangsung.

Untuk melanjutkan pemutaran, tekan lagi tombol tersebut.

Untuk Menghentikan Pemutaran

Tekan (■) ketika pemutaran berlangsung.

Untuk melewati (skip) track atau scene

- Putar MULTI JOG SHUTTLE untuk memilih track.
- Tekan tombol NEXT untuk berpindah ke scene atau track berikutnya.
- Tekan tombol PREV. untuk berpindah ke scene atau track sebelumnya.

Untuk mencari (search) track atau scene

Tekan ◀◀/ ▶▶ berulang kali ketika pemutaran berlangsung.

(Jika sudah dicapai adegan (scene) yang diinginkan, tekan PLAY (►).)

(Layar TV)

FR X 1

FF X 1

- Pada awalnya, kecepatan maju (atau mundur) relatif rendah. Jika tombol ditekan lagi, kecepatan akan bertambah. (Setiap kali tombol ditekan, kecepatan akan meningkat sampai 4 langkah).
- Kecepatan akan tetap dipertahankan walaupun tombol dilepaskan.

Untuk berpindah ke disk berikutnya

Tekan D.SKIP ketika pemutaran berlangsung atau ketika dalam mode Stop.

Untuk memilih disk secara langsung

Tekan DISC 1, DISC 2 atau DISC 3 ketika pemutaran berlangsung atau ketika dalam mode Stop.

Jika Anda menekan DISC 1-3 sebelum memutar suatu disk, unit akan secara otomatis memainkan disk yang dipilih.

Untuk mengganti disk selama pemutaran berlangsung

Anda dapat membuka baki disk ketika sedang memainkan disk untuk memeriksa disk apa yang akan diputar selanjutnya dan untuk mengganti disk, tanpa mengganggu pemutaran disk yang sedang berlangsung.

1 Tekan CD OPEN/CLOSE (▲).
Baki disk akan dibuka. Muncul dua kompartemen disk. Jika unit sedang memainkan sebuah disk, pemutaran akan tetap berlangsung.

2 Ganti disk dalam kompartemen.
Unit akan memainkan disk pada kompartemen kiri setelah disk yang saat ini dimainkan, selanjutnya unit akan memainkan disk pada kompartemen kanan.

3 Tekan CD OPEN/CLOSE (▲).
Pintu CD akan menutup.

N Catatan

- Jangan menempatkan lebih dari 1 compact disk pada 1 baki disk.
- Jangan menekan baki disk untuk menutup pintu CD, hal ini dapat merusak unit.

Pemutaran CD/VCD

Memori scene terakhir

Unit ini dapat mengingat lokasi terakhir di mana Anda menghentikan pemutaran VIDEO CD, sehingga Anda dapat melanjutkan pemutaran dari lokasi ini. Fungsi ini tidak tersedia ketika memutar CD audio.

- 1 Tekan STOP (■) ketika pemutaran berlangsung.**
- 2 Tekan L. MEMORY pada remote control.**
 - Unit akan memulai pemutaran dari lokasi penghentian VIDEO CD pada langkah 1.
 - "RESUME" muncul pada layar TV.
- 3 Tekan CD OPEN/CLOSE (CD▲) dan tempatkan disk pada baki disk.**

Disk di sebelah kiri (DISC 1) akan dimainkan terlebih dahulu.

Fungsi pencarian waktu

Dengan fungsi ini, Anda dapat menggunakan waktu pemutaran untuk mencari suatu lokasi pada VIDEO CD.

Fungsi pencarian waktu terutama berguna ketika memainkan disk yang jumlah track-nya sedikit.

- 1 Tekan T.SEARCH ketika pemutaran berlangsung atau ketika berhenti.**
(Layar TV)

TIME SEARCH __:__

- 2 Tekan tombol ANGKA untuk memasukkan waktu dari lokasi yang Anda cari.**
Pemutaran akan dimulai secara otomatis dari

TIME SEARCH 22:15

Untuk informasi Anda

- Fungsi ini tidak dapat digunakan dalam Digest Play, AUDIO CD dan VIDEO CD dengan fungsi PBC (Disk versi 2.0).

Fungsi Display

- Tekan DISPLAY saat pemutaran berlangsung.
 - Anda dapat menampilkan waktu pemutaran per track.
- Tekan lagi DISPLAY saat pemutaran berlangsung.
 - Anda dapat menampilkan sisa waktu pemutaran per track.
- Tekan DISPLAY sekali lagi saat pemutaran berlangsung.
 - Anda dapat menampilkan sisa waktu pemutaran pada disk.

Fungsi Multiplex

Anda dapat memilih suara dari saluran kanan atau kiri dan mendengarkan suara dari saluran yang dipilih melalui speaker kanan dan kiri. Dalam hal ini, efek stereo akan menghilang.

Tekan MPX ketika sedang memutar disk.

Setiap kali Anda menekan tombol, indikasi dan suara dari speaker akan berubah sebagai berikut.

Menekan	Layar	Fungsi
Satu kali	MONO L	Anda dapat mendengar suara dari saluran kiri.
Dua kali	MONO R	Anda dapat mendengar suara dari saluran kanan.
Tiga kali	STEREO	Anda dapat mendengar suara stereo standar.

Catatan

- Layar ini tidak muncul pada jendela display.
- Fungsi ini tidak dapat dijalankan untuk fungsi TUNER, TAPE dan AUX.

Pemutaran PBC (Playbak Control Play)

- Ketika memutar VCD yang dilengkapi fungsi PBC (disk versi 2.0), Anda dapat menikmati perangkat lunak interaktif sederhana, perangkat lunak yang memiliki fungsi pencarian, dll..
- Dengan pemutaran PBC, Anda dapat memainkan VCD secara interaktif, dengan mengikuti menu pada layar TV..
- Juga lihat petunjuk yang diberikan bersama disk, karena prosedur operasinya mungkin berbeda bergantung pada VIDEO CD.

- 1 Masukkan VIDEO CD yang dilengkapi fungsi PBC, tekan PLAY (▶).**
"PBC" muncul di jendela display.

- 2 Pilih nomor menu yang diinginkan dengan menekan tombol ANGKA pada remote control.**
Nomor menu yang dipilih kini dijalankan.
(Atau pilih nomor menu yang diinginkan dengan menekan MENU (-)/(+) pada panel depan, kemudian tekan tombol (▶) atau SELECT.)

Untuk Menghentikan Pemutaran

Tekan STOP (■) ketika pemutaran berlangsung.

Untuk melanjutkan ke menu berikutnya

Tekan NEXT.

Untuk kembali ke menu sebelumnya

Tekan PREV..

Untuk kembali ke bagian atas menu

Tekan RETURN (↶).

Pemutaran CD/VCD

Pemutaran digest play

N Catatan

- Fungsi ini tidak dapat digunakan dalam CD MP3.
- Jika Anda memulai digest play sebelum memutar VCD yang dilengkapi fungsi PBC, unit akan secara otomatis mulai memutar tanpa fungsi PBC.

Penyetelan Dasar

Anda dapat menemukan disk atau scene (adegan) yang diinginkan dengan menampilkan gambar diam secara sekaligus di layar TV.

Tekan DIGEST ketika sedang berhenti.

Menu berikut akan muncul di layar TV.

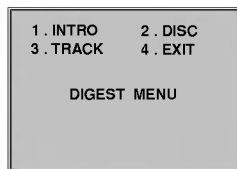

Pemutaran Intro Scan

Tekan tombol ANGKA 1.

- Fungsi ini hanya memainkan 10 detik pertama dari setiap track atau scene pada disk.

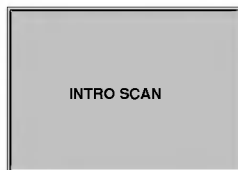

- Dalam hal CD audio, Anda hanya akan mendengar suara.
- Dalam hal VIDEO CD, Anda juga akan melihat adegan.

Pemutaran Disc Digest

Anda dapat menemukan track yang diinginkan dengan menampilkan gambar pertama dari ke-9 track pada disk secara sekaligus di layar TV.

1 Tekan tombol ANGKA 2.

- Ketika memainkan VCD, layar TV akan menampilkan gambar diam dari adegan pertama untuk setiap track 1 sampai 9.

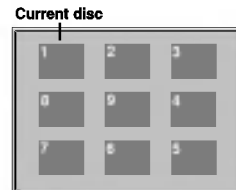

Untuk menampilkan gambar diam dari track yang nomornya di atas 9, tekan NEXT (▶▶).

- Layar TV akan menampilkan gambar diam dari track 10 sampai 18.
- Untuk kembali ke layar sebelumnya, tekan PREV..

2 Tekan tombol ANGKA untuk memilih track yang diinginkan.

Unit akan memainkan disk mulai dari track yang dipilih tersebut.

Untuk membatalkan pemutaran Disc Digest

Tekan STOP (■).

Pemutaran Disc Track

Anda dapat menemukan lokasi yang diinginkan dengan menampilkan gambar dari setiap bagian secara sekaligus di layar TV. Ini berguna jika Anda memainkan disk yang dibagi menjadi beberapa track, seperti sebuah film.

1 Tekan tombol ANGKA 3.

- Ketika sedang memainkan VIDEO CD, unit akan membagi track menjadi 9 bagian dan layar TV akan menampilkan gambar diam dari setiap bagian secara berurutan.

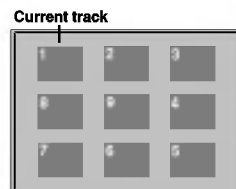

Untuk informasi Anda

Untuk menampilkan bagian-bagian dari track lain, tekan NEXT seperti pada pemutaran Disc Digest.

2 Tekan tombol ANGKA untuk memilih lokasi yang diinginkan.

Unit akan memainkan disk mulai dari lokasi yang dipilih tersebut.

Untuk membatalkan pemutaran Disc Track

Tekan STOP (■).

Pemutaran CD/VCD

Pemutaran Ulang (Repeat)

PERHATIKAN: Pemutaran ulang tidak berfungsi jika status PBC ON dan VCD memiliki fungsi PBC (Versi 2.0).

Untuk memainkan 1 track berulang-ulang

Tekan **REPEAT** ketika pemutaran berlangsung.
- "REPEAT 1" akan muncul pada jendela display.

Untuk memainkan 1 disk berulang-ulang

Tekan **REPEAT** sekali lagi ketika pemutaran berlangsung.
- "REPEAT 1 DISC" akan muncul pada jendela display.

Untuk memainkan semua track pada semua disk secara berulang-ulang

Tekan **REPEAT** sekali lagi ketika pemutaran berlangsung.
- "REPEAT ALL DISC" akan muncul pada jendela display.

Untuk membatalkan pemutaran ulang

- Tekan **REPEAT** beberapa kali sampai "indikator repeat" menghilang.

Pemutaran ulang program

- Tekan **REPEAT** sekali ketika pemutaran program sedang berlangsung.
 - "REPEAT 1" akan muncul pada jendela display. (Pengulangan 1 track)
- Tekan **REPEAT** sekali lagi ketika pemutaran program sedang berlangsung.
 - "REPEAT ALL DISC" akan muncul pada jendela display. (Pengulangan semua program)

Pengasetan Pemutaran Program

Anda dapat mengatur urutan track pada disk dan membuat sendiri program Anda. Program dapat memuat sampai 20 track.

N Catatan

- Pemutaran program tidak berfungsi jika status PBC ON dan VCD memiliki fungsi PBC (Versi 2.0).
- Fungsi ini tidak tersedia bagi disk MP3.

1 Tekan **PROG./MEMO** (atau **PROGRAM** pada remote control) dalam mode Stop.

Urutan Program Nomor Track
PO 1 0-00
Nomor Disk

2 Tekan **D.SKIP** atau **DISC DIRECT PLAY** (**DISC1/2/3**) untuk memilih disk.

PO 1 2-00

3 Gunakan **PREV./NEXT** atau putar **MULTI JOG SHUTTLE** untuk memilih track.

Jika menggunakan tombol ANGKA (0-9), tekan "0" dan "3".

PO 1 2-03

4 Tekan **PROG./MEMO** (atau **PROGRAM** pada remote control).

5 Ulangi langkah 1-5 untuk memilih disk dan track lain.

6 Tekan **PLAY** (▶).

Untuk memeriksa isi program

Tekan **PROG./MEMO**. (atau **PROGRAM** pada remote control) dalam mode Stop.

- Akan ditampilkan disk, track dan nomor program.

Untuk mengosongkan isi program

Tekan **PROG.** (atau **PROGRAM** pada remote control) dalam mode Stop. Kemudian tekan **CLEAR** pada panel depan atau **STOP** (■) pada remote control.

Untuk menambah isi program

1. Tekan **PROG.** (atau **PROGRAM** pada remote control) berulang kali pada mode Stop program sampai "Disc Number" berkedip-kedip.

2. Ulangi langkah 2-5 sebagaimana ditunjukkan di atas.

Untuk mengubah isi program

1. Gunakan **PROG.** (atau **PROGRAM** pada remote control) untuk menampilkan nomor program yang akan diubah.

2. Ulangi langkah 2-5 sebagaimana ditunjukkan di atas.

Pemutaran CD/VCD

Pemutaran MP3

- Masukkan disk MP3.**
Menu direktori ROOT akan ditampilkan pada layar TV.

```
FOLDER : ROOT
PAGE 01/ 01

->TRACK_1   TRACK_2
TRACK_3     TRACK_4
TRACK_5     TRACK_6
TRACK_7     TRACK_8
TRACK_9
```

- Tekan PREV./NEXT untuk memilih direktori yang berisi file MP3 yang akan dimainkan, kemudian tekan SELECT.**

```
MP3 FILE : TRACK_1
PAGE 01/ 02

->MUSIC_1   MUSIC_2
MUSIC_3     MUSIC_4
MUSIC_5     MUSIC_6
MUSIC_4     MUSIC_4
MUSIC_5     MUSIC_5
```

- Tekan PREV./NEXT untuk memilih file MP3 yang diinginkan dari direktori yang dipilih tersebut.**

```
MP3 FILE : TRACK_1
PAGE 01/ 02

MUSIC_1     MUSIC_2
MUSIC_3     ->MUSIC_4
MUSIC_5     MUSIC_6
MUSIC_4     MUSIC_4
MUSIC_5     MUSIC_5
```

- Tekan PLAY (▶) untuk mulai memutar file.**

Untuk informasi Anda

- Tekan **PREV./NEXT** untuk memainkan file berikutnya atau file sebelumnya ketika pemutaran berlangsung.
- Tekan **RETURN** untuk berpindah ke direktori ROOT ketika pemutaran berlangsung.

```
FOLDER : ROOT
PAGE 01/ 01

->TRACK_1   TRACK_2
TRACK_3     TRACK_4
TRACK_5     TRACK_6
TRACK_7     TRACK_8
TRACK_9
```

Catatan

- Nama direktori dan nama file hanya ditampilkan dalam bahasa Inggris.
- Jika Anda memilih file lain dengan menekan **PREV./NEXT** ketika pemutaran berlangsung, file akan ditampilkan secara otomatis setelah 5 detik.

Untuk memainkan file MP3 berulang kali

- Jika Anda menekan **REPEAT** satu kali ketika pemutaran berlangsung, file MP3 saat ini akan diputar berulang kali.
"REPEAT 1" akan muncul pada jendela display.
- Jika Anda menekan **REPEAT** dua kali ketika pemutaran berlangsung, semua file MP3 dalam disk tersebut akan diputar berulang kali.
"REPEAT 1 DISC" akan muncul pada jendela display.
- Jika Anda menekan **REPEAT** tiga kali, pemutaran ulang akan dibatalkan.

Untuk informasi Anda

- Tekan **PREV./NEXT** untuk memainkan file berikutnya atau file sebelumnya ketika pemutaran berlangsung.
- Tekan **PAUSE (II)** untuk memasuki mode jeda, tekan **PLAY** atau **PAUSE (II)** sekali lagi untuk kembali ke pemutaran normal.
- Tekan **STOP (■)** untuk menghentikan pemutaran.

KARAOKE

Fungsi Karaoke

Anda dapat memainkan CD KARAOKE (bernyanyi dengan iringan musik) dengan menyambungkan mikrofon ke unit.

Anda dapat menikmati KARAOKE dengan disk yang direkam dengan suara stereo, walaupun disk itu bukan disk karaoke, dengan mengurangi suara penyanyi.

- 1** Tekan **POWER** untuk menyalakan player.
- 2** Pilih fungsi **CD**.
- 3** Tekan **CD OPEN/CLOSE(▲)** untuk membuka kompartemen CD, masukkan disk dengan sisi label menghadap ke atas.
Jika Anda memasukkan VCD yang dilengkapi dengan fungsi PBC, "PBC" akan muncul di jendela display. Tekan **PBC** untuk membatalkannya.
- 4** Sambungkan mikrofon Anda ke **jack MIC**. Putar kenop **MIC VOLUME** untuk mengubah volume mikrofon.
- 5** Tekan **FANFARE (OPSIONAL)/SCORE** untuk memasuki mode karaoke.
Jika Video CD, "KARAOKE" muncul di layar.
- 6** Pilih nomor track yang diinginkan pada disk dengan menekan **PREV./NEXT** (atau memutar **MULTI JOG SHUTTLE**).
Jika Anda menekan tombol **ANGKA**, pemutaran akan dimulai secara otomatis.
- 7** Tekan **PLAY(▶)**.
Menyanyilah dengan iringan musik tersebut.

Untuk informasi Anda

Untuk memainkan lagu berikutnya, tekan lagi **PREV./NEXT** atau putar lagi **MULTI JOG SHUTTLE**.

Catatan

- **Mengeluarkan Fanfare (OPSIONAL) & Skor**
Jika pemutaran track sudah selesai, akan muncul skor di layar, dan jika skor Anda 70 poin atau lebih, akan muncul suara fanfare (apalus). Dan unit akan secara otomatis mengambil jeda setelah memutar setiap track.

Untuk mengubah Volume ECHO

Anda dapat memberikan efek echo pada suara dari mikrofon.

- **Tekan ECHO berulang kali untuk mengubah kekuatan echo (gaung).**
ECHO-1, ECHO-2 atau ECHO-3 akan ditampilkan pada jendela display.
- **Untuk membatalkannya, set sampai indikasi echo menghilang dari jendela display.**

Untuk mengubah kunci (KEY CONTROL)

Anda dapat mengubah nada dasar sesuai dengan jangkauan vokal Anda.

Tekan tombol **KEY CONTROL (b - KEY CON - #)** berulang kali sampai di dapat nada dasar (kunci) yang sesuai dengan jangkauan vokal Anda.

Anda dapat mengubah kunci sampai 15 langkah (7 langkah ke atas, 7 langkah ke bawah, serta kunci original).

- Setting akan muncul di layar.

Merekam dengan Karaoke

Anda dapat merekam sambil bermain KARAOKE. Lihat bagian penjelasan "Merekam".

Catatan

- **Jika terdengar suara gaung**
 - Jauhkan mikrofon dari TV atau speaker.
 - Kecilkan volume TV atau volume mic.
 - Batalkan fungsi ECHO.
- **Jika suara terganggu saat unit tersambung ke TV**
 - Batalkan fungsi ECHO.
- Jika suara melalui mikrofon sangat keras, mungkin mikrofon terganggu. Dalam hal ini, ubah volume **MIC** ke arah minimum, kemudian set "ECHO OFF" dengan menekan **ECHO**.

Pemilihan Sistem (NTSC/PAL)

Anda dapat menikmati disk NTSC atau PAL dengan menggunakan tombol **NTSC/PAL** untuk memilih sistem yang sesuai.

- Jika Anda mencoba memainkan disk PAL dengan TV NTSC, unit tidak akan memainkan disk tersebut.
- Jika sistem unit Anda tidak sesuai dengan sistem TV Anda, mungkin gambar yang muncul tidak berwarna normal.
- Jika Anda memainkan disk NTSC dengan TV PAL, sebagian disk akan menghasilkan bagian hitam di atas dan bawah layar.

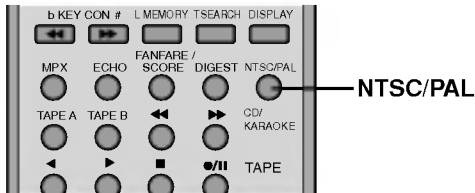

Posisi Pemilihan Sistem	TV yang tersambung	Disk yang tersedia
PAL	PAL	Disk PAL VCD
NTSC	NTSC	Disk NTSC VCD
NTSC atau PAL	TV Multi Sistem	Disk NTSC/PAL

Persyaratan Disk

Unit ini dapat memainkan disk berikut ini. Perangkat ini dirancang untuk memainkan disk yang mengandung logo identifikasi sebagaimana ditunjukkan di bawah ini.

CD: compact disc yang direkam dengan sinyal audio digital saja.

VIDEO CD : compact disc yang direkam dengan sinyal video dan audio digital terkompresi saja.

	Logo Disk	Contents	Ukuran Disk	Waktu Putar Maksimum
Video CD		Audio + Video	12 cm	74 menit
			8 cm	20 menit
CD Audio		Audio	12 cm	74 menit
			8 cm	20 menit

Selain itu, unit ini dapat memainkan CD-R atau CD-RW yang mengandung title audio atau file MP3.

Catatan mengenai VIDEO CD		AWAS
Player ini dapat digunakan untuk VCD standar Versi 1.1 dan Versi 2.0. Anda dapat menikmati 2 jenis pemutaran sesuai dengan jenis disk.		<ul style="list-style-type: none"> • Benturan kecil saat disk video sedang diputar dapat mengakibatkan ketidaknormalan gambar. • Karena disk video mereproduksi data terkompresi dengan perbandingan 1/100 dari disk biasa, goresan sedikit saja pada permukaannya berpengaruh sangat besar terhadap mutu video dan audio, dan disk bahkan tidak dapat digunakan lagi. Karena itu, diperlukan perawatan yang lebih teliti. • Mosaik dengan pola kotak-kotak yang samar mungkin muncul pada gambar yang mengandung banyak gerakan rinci, namun, hal ini bukanlah suatu kerusakan.
Jenis Disk	Anda dapat	
VIDEO CD tanpa fungsi PBC (disk versi 1.1)	Menikmati pemutaran video (gambar bergerak) maupun musik.	
VIDEO CD dengan fungsi PBC (disk versi 2.0)	Memainkan perangkat lunak interaktif dengan menggunakan layar menu yang ditampilkan pada layar TV, selain dari fungsi pemutaran video dari disk versi 1.1.	

Catatan

- Disk harus selalu dijaga kebersihannya. -Noda, goresan dan debu di permukaan disk menyebabkan video dan audio yang bermutu buruk.
- Jangan pernah menyentuh permukaan disk.
- Bergantung pada kondisi perangkat perekaman atau disk CD-R/RW itu sendiri, sebagian disk CD-R/RW tidak dapat diputar pada unit ini.

Pemecahan Masalah

Periksalah panduan berikut untuk mencari kemungkinan penyebab sebelum meminta bantuan.

Gejala	Penyebab	Solusi yang Mungkin
Tidak ada daya listrik.	<ul style="list-style-type: none"> Kabel listrik terlepas. 	<ul style="list-style-type: none"> Colokkan kabel listrik ke stopkontak dengan kuat.
Tidak ada gambar	<ul style="list-style-type: none"> TV tidak diset untuk menerima output sinyal VCD. Kabel video tidak tersambung dengan baik. Daya listrik TV dimatikan. 	<ul style="list-style-type: none"> Pilih mode input video yang sesuai pada TV sampai gambar dari unit muncul di layar TV. Sambungkan kabel video ke jack dengan kuat. Nyalakan TV.
Tidak ada suara atau suara pelan sekali.	<ul style="list-style-type: none"> Kabel audio tidak tersambung dengan baik. 	<ul style="list-style-type: none"> Sambungkan kabel audio ke jack dengan kuat.
	<ul style="list-style-type: none"> Daya listrik pada perangkat yang tersambung dengan kabel audio dimatikan. 	<ul style="list-style-type: none"> Nyalakan perangkat eksternal yang terhubung melalui kabel audio.
	<ul style="list-style-type: none"> Kabel penghubung audio rusak. 	<ul style="list-style-type: none"> Ganti dengan yang baru.
Gambar buruk.	<ul style="list-style-type: none"> Disk kotor. 	<ul style="list-style-type: none"> Bersihkan disk.
Unit tidak mau memutar disk.	<ul style="list-style-type: none"> Penempatan disk terbalik. 	<ul style="list-style-type: none"> Masukkan disk dengan sisi putar menghadap ke bawah.
	<ul style="list-style-type: none"> Disk tidak ditempatkan dalam batas penempatannya. 	<ul style="list-style-type: none"> Tempatkan disk pada baki disk dengan benar dan dalam batas penempatan.
	<ul style="list-style-type: none"> Disk kotor. 	<ul style="list-style-type: none"> Bersihkan disk.
Terdengar dengung atau suara bising yang keras.	<ul style="list-style-type: none"> Colokan dan jack kotor. 	<ul style="list-style-type: none"> Bersihkan dengan lap yang dilembabkan sedikit dengan alkohol.
	<ul style="list-style-type: none"> Disk kotor. 	<ul style="list-style-type: none"> Bersihkan disk.
	<ul style="list-style-type: none"> Speaker dan komponen tidak tersambung dengan baik. 	<ul style="list-style-type: none"> Sambungkan speaker dan komponen dengan kuat.
	<ul style="list-style-type: none"> Unit terletak terlalu dekat dengan TV. 	<ul style="list-style-type: none"> Jauhkan TV dari komponen audio.
Tidak bisa merekam.	<ul style="list-style-type: none"> Sambungan komponen-komponen tidak baik. 	<ul style="list-style-type: none"> Sambungkan komponen-komponen dengan benar.
	<ul style="list-style-type: none"> Salah memilih sumber. 	<ul style="list-style-type: none"> Pilih sumber dengan tombol FUNCTION SELECT (CD, TAPE, AUX atau TUNER).
Tidak dapat menerima siaran radio.	<ul style="list-style-type: none"> Antena tidak tersambung dengan baik. 	<ul style="list-style-type: none"> Sambungkan antena dengan kuat.
		<ul style="list-style-type: none"> Ubah antena dan sambungkan antena eksternal jika perlu.
Remote control tidak berfungsi dengan benar.	<ul style="list-style-type: none"> Kekuatan sinyal stasiun radio terlalu lemah (ketika melakukan pencarian frekuensi dengan tuning otomatis). 	<ul style="list-style-type: none"> Carilah frekuensi (tuning) stasiun radio secara manual.
	<ul style="list-style-type: none"> Remote control tidak diarahkan ke sensor remote pada unit. 	<ul style="list-style-type: none"> Arahkan remote control pada sensor remote pada unit.
	<ul style="list-style-type: none"> Remote control terlalu jauh dari unit. 	<ul style="list-style-type: none"> Gunakan remote control dalam rentang sekitar 33 ft (7 m).
	<ul style="list-style-type: none"> Ada halangan antara remote control dan unit. 	<ul style="list-style-type: none"> Pindahkan penghalang.
	<ul style="list-style-type: none"> Baterai remote control sudah habis. 	<ul style="list-style-type: none"> Ganti baterai dengan yang baru.

Spesifikasi

SECTION		MODEL	LM-V1520A/S LM-V1521A/S	LM-VS1520A/S
[Umum]	Catu Daya	Lihat panel belakang.		
	Konsumsi listrik	150W	200W	
	Berat	10.5kg		
	Dimensi luar (L x T x P)	280 x 370 x 399 mm		
[CD]	Respons Frekuensi	40 - 18000 Hz		
	Rasio signal-to-noise	70 dB		
	Jangkauan dinamis	70 dB		
[Tuner]	FM	Jangkauan Tuning	87.5 - 108.0 MHz	
		Frekuensi Antara	10.7 MHz	
		Rasio Signal to Noise	61/58 dB	
		Respons Frekuensi	60 - 10000 Hz	
	AM (MW)	Jangkauan Tuning	522 - 1611 kHz atau 530 - 1610 kHz	
		Frekuensi Antara	450 kHz	
		Rasio Signal to Noise	35 dB	
		Respons Frekuensi	100 - 1900 Hz	
	SW (opsi)	Jangkauan Tuning	5800 - 18000 kHz	
		Frekuensi Antara	450 kHz	
[Amp]	Daya Output	150W + 150W	180W + 180W	
	T.H.D	0.15%		
	Respons Frekuensi	25 - 25000 Hz		
	Rasio Signal to Noise	80 dB		
[TAPE]	Kecepatan Tape	4.75cm/det		
	Wow Flutter	0.25% (MTT -111, JIS-WTD)		
	Waktu F.F/REW	120det (C-60)		
	Respons Frekuensi	125 - 8000Hz		
	Rasio Signal to Noise	43dB		
	Separasi Saluran	50dB(P/B)/45dB(R/P)		
	Rasio Hapus	55dB (MTT-5511)		
[Speakers]	MODEL	LMS-V1520V LMS-V1521V	LMS-VS1520T	
	Jenis	3Way 3Speaker	2Way 2Speaker	
	Impedansi	6Ω	6Ω	
	Respons Frekuensi	50-20000Hz	60-20000Hz	
	Level Tekanan Suara	86 dB/W (1m)	85 dB/W (1m)	
	Rating Daya Input	150W	50W	
	Daya Input Maks.	300W	100W	
	Dimensi Bersih (L x T x P)	240X370X313mm	210X362X236mm	
	Berat Bersih	7.0kg	4.8kg	

* Desain dan spesifikasi dapat berubah demi perbaikan tanpa pemberitahuan.