



<http://www.lge.com.tw>

微波/烘培爐

使用說明書

使□前□□□本使□□明書□

**MC-7843D**

P/No: 3828W5A8102

# 預防措施

## 避免曝露於過量微波輻射的預防措施。

本微波爐內建外置安全機制，因外打時，微波爐將停止運作。外打時，安全機制將令微波爐動停任何動作，因微波爐可引微波射傷害。

**重要事項：不可任意破壞或更改安全鎖功能。**

不可在微波爐外之任何物件或劑堆積在密封上。

微波爐損壞後不得再嘗試使用。地外是常，並注意下列各否損壞：(1) 外(彎曲形)，(2) 及(壞或)，(3) 外密封及密封。

了合格服務人員外，任何人不得任意整或修本微波爐。

## 警告

請確定已正確設定烹調時間，  
過度烹調將可能引致食物著火，  
並造成微波爐的損壞。

在微波爐內加時，例如以及料會未冒，就將可引一些出，免情形必採取下列：

- 1 免使小式容器。
- 2 不可度加。
- 3 容器放入微波爐前，先攪拌，加一半時也再攪拌一下。
- 4 加後，內一時之前，再小心攪拌或搖晃一下（尤其是奶、嬰兒品）並檢查度，免傷（尤其是奶、嬰兒品）。  
拿容器時必小心在意。

## 警告

利用微波加熱食物，  
切記加熱完成後讓其在爐內先放一會再行取出，  
使用前並需再次小心攪拌或搖晃。  
裝於奶瓶及嬰兒食物瓶時更需特別注意。

## 微波爐是如何運作的

微波爐是一種利用微波和磁控管以及普通日光所產生的微波。微波在微波爐內層層向外擴散並反射於微波爐內壁，不會對任何影射於微波爐則具有微波爐可將微波加以放大供微波爐內力即微波爐。

微波爐將微波內孔引入微波爐內。另外尚有一旋鈕或旋鈕將微波爐底微波爐不微波爐屬壁但微波爐像是微波爐器及微波爐材料於微波爐安全微波爐器具之微波爐材料也是。

微波爐不會對微波爐器具加微波爐但微波爐器具最後卻可微波爐會因微波爐所微波爐。

## 非常安全的設備

微波爐是最安全的家電設備之一。當外門打開時，微波爐自動停止產生微波。施加於食物的微波能量將完全轉換為熱量，不會殘留任何有害健康的物質。

微波爐措施	2
微波爐內容	3
微波爐拆卸及安裝	4 ~ 5
微波爐定時	6
微波爐兒童安全	7
微波爐微波爐	8
微波爐微波爐功	9
微波爐兩式	10
微波爐快速啟動	11
微波爐延或時	12
微波爐對	13 ~ 14
微波爐合式	15
微波爐動凍	16 ~ 17
微波爐動	18 ~ 21
微波爐動再加	22 ~ 24
微波爐動	25 ~ 26
微波爐安全	27 ~ 28
微波爐微波爐專安全器具	29
微波爐微波爐及微波爐方	30 ~ 31
微波爐問	32
微波爐微波爐/技	33
微波爐微波爐服務中心	34

# 拆箱及 安裝

○依從○兩○所○之基本○檢查○您將可很快得○微○是否○常○作○別○意微  
○安○位○拆○微○包○時○所有○件及包○材料均已○外○也○  
○微○有在○中受損○

**1** 拆○微○包○並將其○於○平坦之○平  
○所○

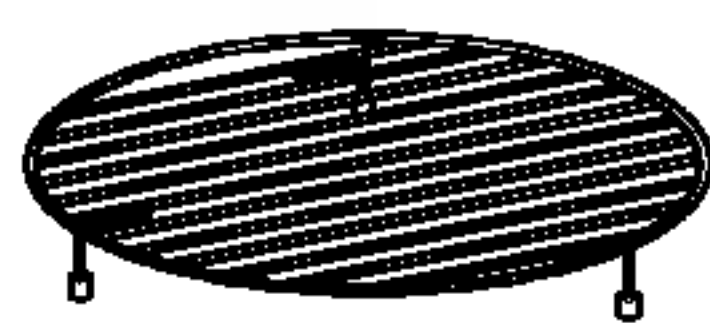
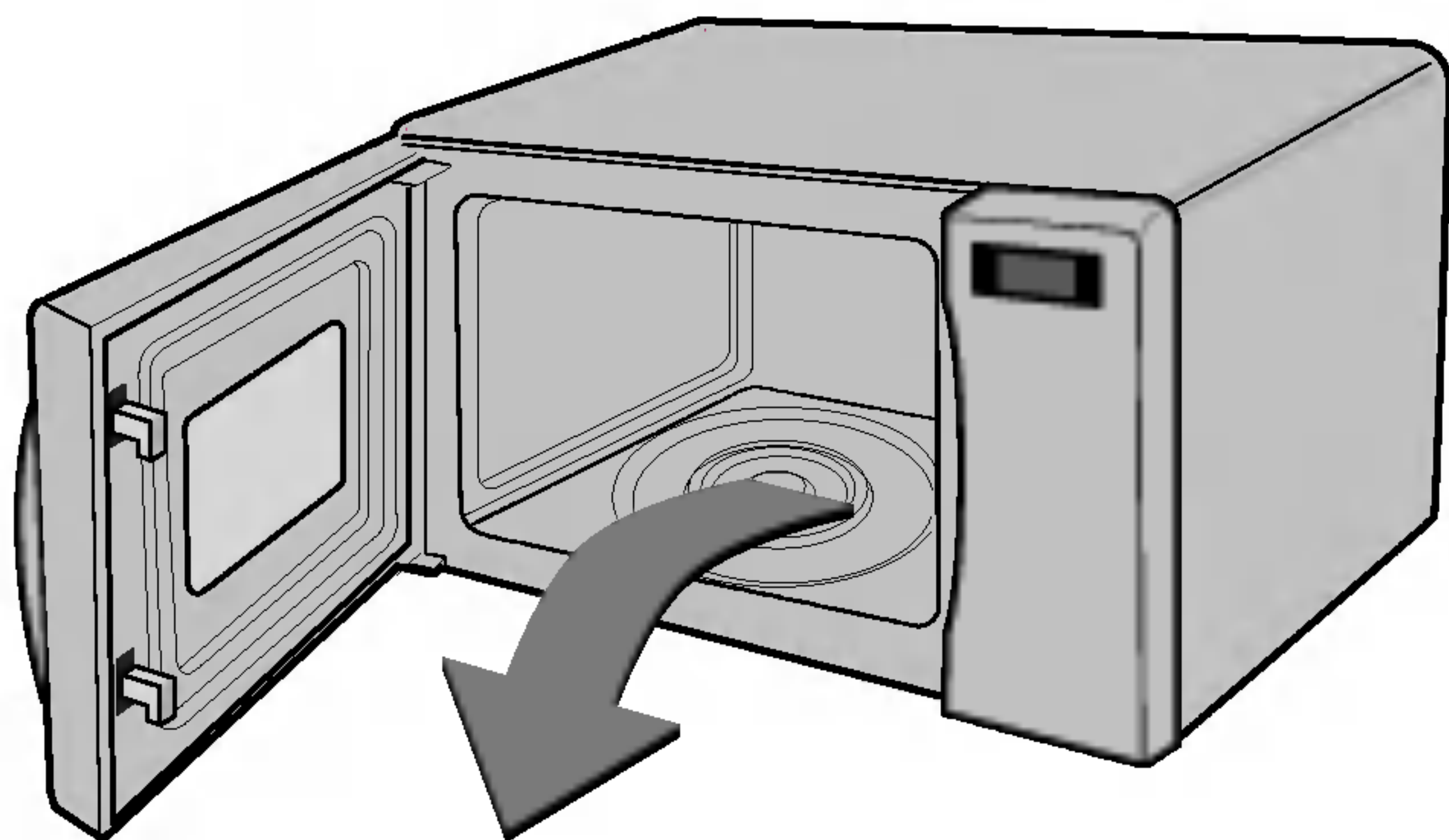

網架

玻璃盤

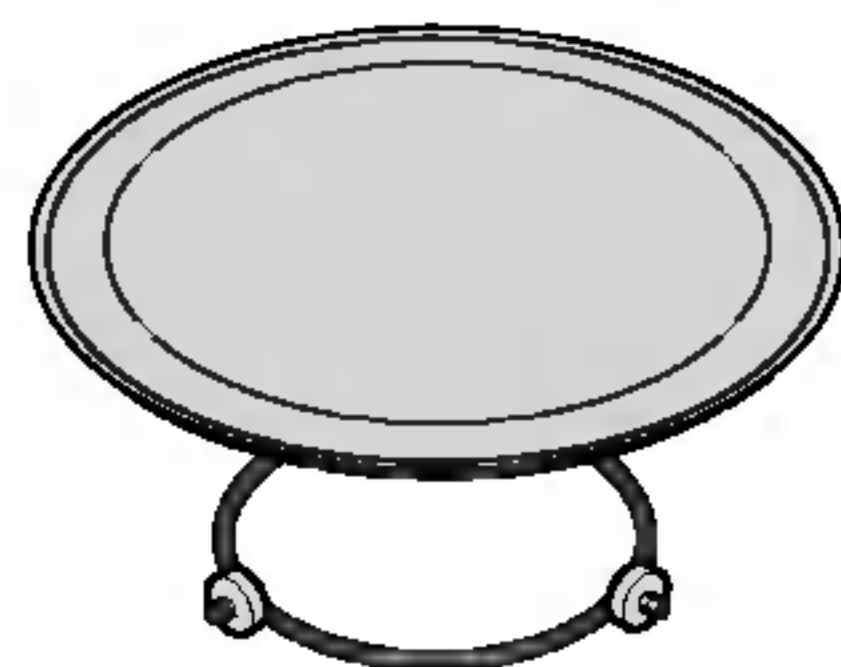

旋轉環



金屬盤

**2** 擇放○微○平位○度不可○85cm○並  
○其○少○有30cm○後○則○少有  
10cm○以利○於○則應○前方○  
○少保有8cm○以○撞擊○  
在微○或側○有一排○孔○排○孔堵塞○將可○  
成微○損○

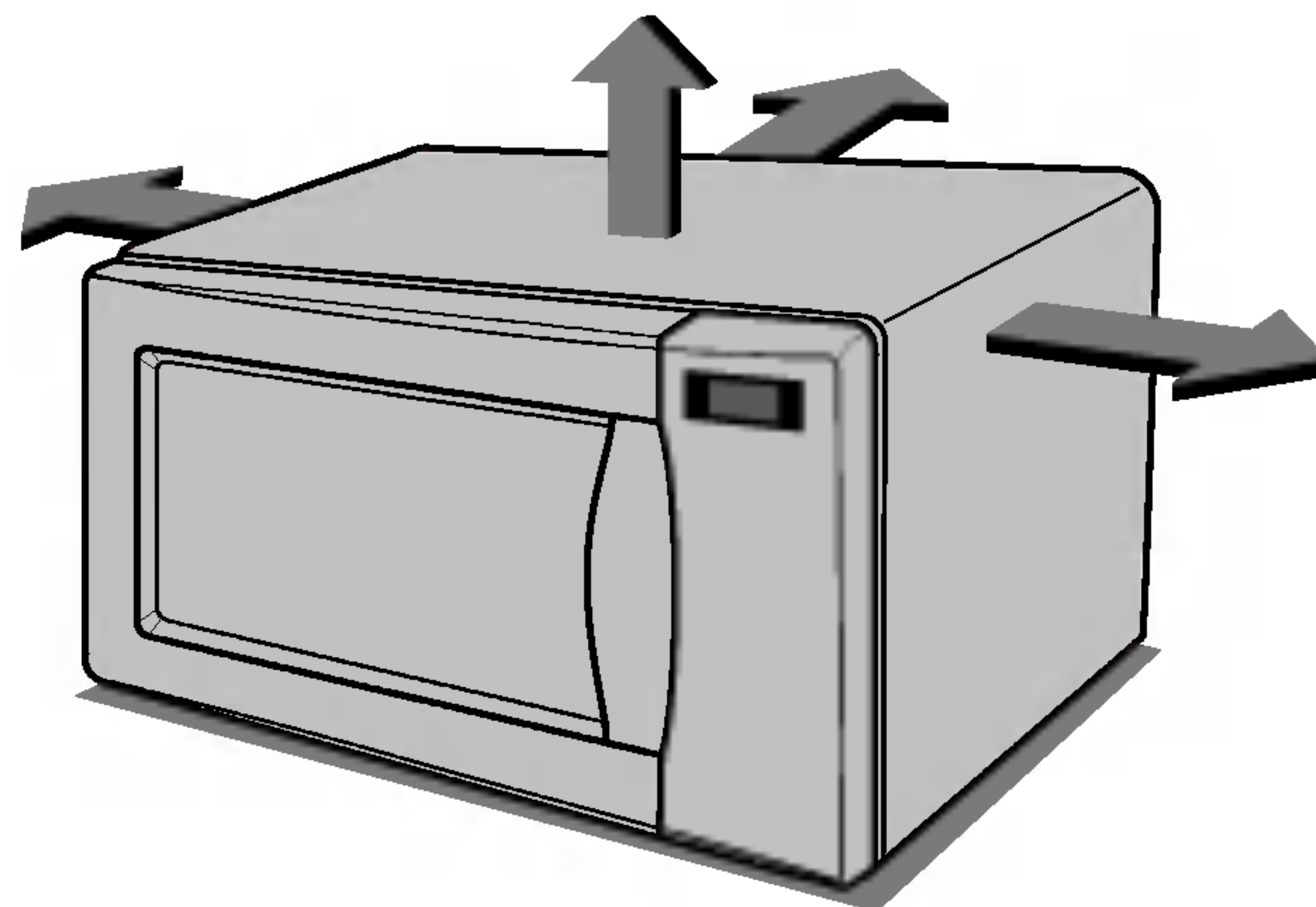

本微波爐不可作商業用途。

**3** 將微波爐電源線插入標有「家」字樣的三孔插座。微波爐是唯一可接三孔插座的設備。若微波爐不能正常運作，先將插頭拔掉再重新插回去。

**4** 扳動門把打開微波爐外門，將旋轉環放入內門，再把玻璃盤放在其上。

**5** 將300 ml (1/2 pint) 水倒入一微波爐專用的安全容器內，再將其放在玻璃盤上。後上外門。如您對於使用何種容器型有所疑問，參閱第29頁。

**6** 按啟動按鈕，將時間定為30秒。



**7** 顯示幕將出現30秒倒數。倒數完時，微波爐會再度發出聲音。打開微波爐外門，並小心取出容器，因其可能會燙手。



現在，微波爐已安裝完成。

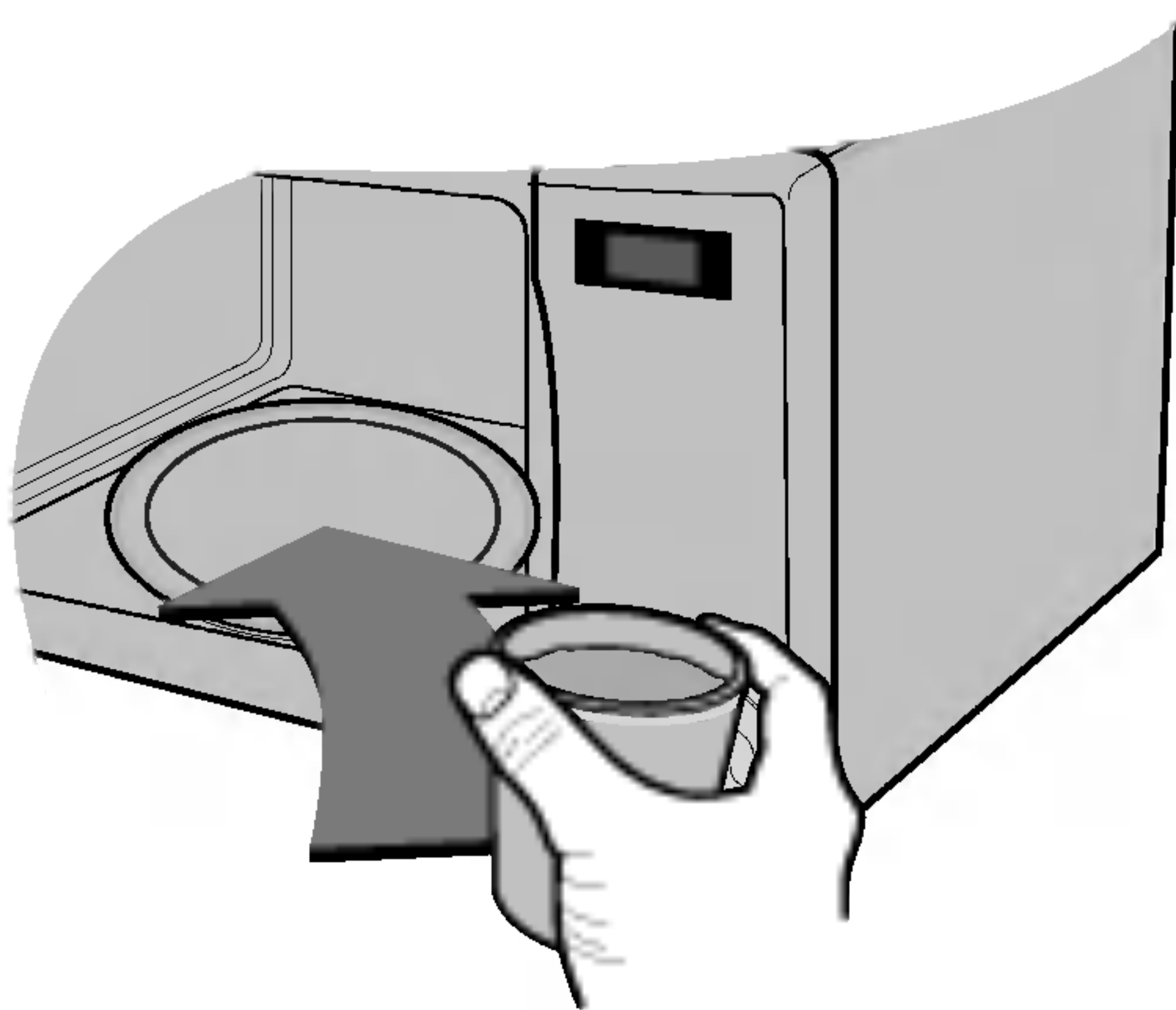

# 設定 時鐘

您可將時鐘定為12小時制或24小時制  
 下列圖例將向您展示如何使24小時制將時鐘定為14:35分  
 時鐘定已關閉所有包圍材料



您微波爐一插上時  
 或斷後新開時幕將出  
 '0'時您將新定時

如時(或)出任何奇怪  
 先將插拔掉再新插回  
 插座去後再定時

您已依前方式安本微波  
 按**停止/清除**



按**時鐘**  
 (使12小時制時格式再按**時鐘**時定完成  
 後更或拔掉插後再插上插)



按**10分鐘**十五  
 按**1分鐘**三  
 按**10秒**五



按**時鐘**或**啟動**來定時  
 始時



# 兒童安全鎖



本微機具有安全功能，可防止您在設定兒童安全功能時，微機的任何功能均不使能，也不可以打微機外。

按**停止/清除**

按住**停止/清除**，屏幕上出現**1**及出聲。在**兒童安全鎖**已設定完成。

屏幕上時，會失，但是幾之後就會新出。在屏幕上。

按下任何按，屏幕上會出現**2**。

取兒童安全功能，按住**停止/清除**，失功能。後您將到。

停止  
清除

啟動  
快速啟動

停止  
清除

啟動  
快速啟動



停止  
清除

啟動  
快速啟動

# 微波

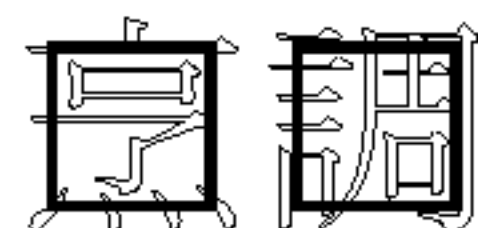

下列圖例將向您展示如何把微波力強度調至720W時5分30秒



您的微波具有五種功率等級可供選擇。本微波一按會自動選擇力強。但按按將可選擇不同力。

## 功率等級

強	900 W	100%
中強	720 W	80%
中	540 W	60%
解凍/ 中弱	360 W	40%
弱	180 W	20%

您已依前方式安本微波

按**停止/清除**

停止  
清除

啟動  
快速啟動

按**微波**兩來擇力720W  
幕將出**720**

10分鐘

1分鐘

10秒

微波

組合

對流

按**1分鐘**五  
按**10秒**三

10分鐘

1分鐘

10秒

微波

組合

對流

按**啟動**

停止  
清除

啟動  
快速啟動

# 微波功率

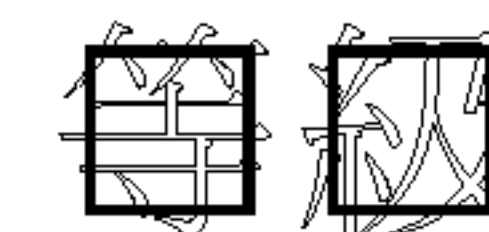

您微波爐具有五種功率等級可供選擇提供您爐上最大彈性和控制  
 對不同食物採本微波爐時我們有不同功率建議  
 以下例加以明

功率等級	輸出		用途
強	900W	100%	* 煎炸 * 燒烤 * 家庭用 * 嫩肉
中強	720W	80%	* 新加 * 和家 * 和 * 含有土和
中	540W	60%	* 和 * 之 * 奶凍 * 之
解凍/ 中弱	360W	40%	* 凍 * 奶和巧克力之 * 嫩肉
弱	180W	20%	* 化奶和土 * 化冰 * 增加團度



# 兩段式

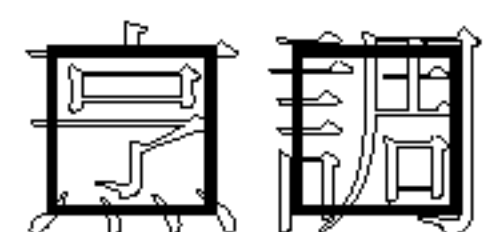

下列圖例將向您展示如何兩段式微波。將強力微波11分鐘或360瓦微波35分鐘。



在兩段式微波中，可打開微波門外，並檢查食物。上微波門外，再按**啟動**，將微波

第一段結束後，將會出聲，並開始第二段。

如您希望兩段式，按**停止/清除**。

在自動凍情中，最多可三段力（自動凍 + 一段 + 二段）。

因此，您可將食物凍並微波。不個別微波。

按**停止/清除**



定力和一段時

按**微波**兩來擇強力（使強力可順序）

按**10分鐘**一

按**1分鐘**一



定力和**第二段**時

按**微波**四來擇力360

按**10分鐘**三

按**1分鐘**五



按**啟動**



# 快速 啟動

下列圖例將向您展示如何以強力模式2分鐘



**快速啟動**功能您只需按一下啟動按鈕即可設定以30分鐘一小時強力模式

按**停止/清除**



按**快速啟動**四秒來選擇強力模式2分鐘  
在您尚未完成四秒按鍵前微動即會先啟動

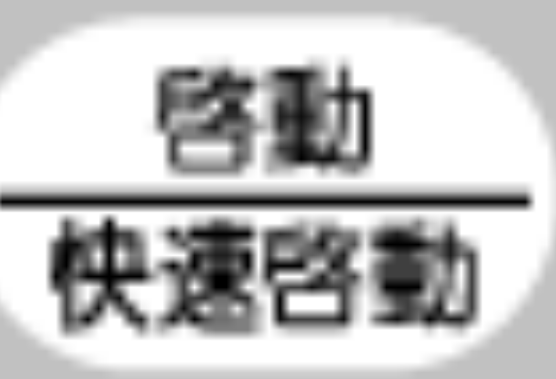
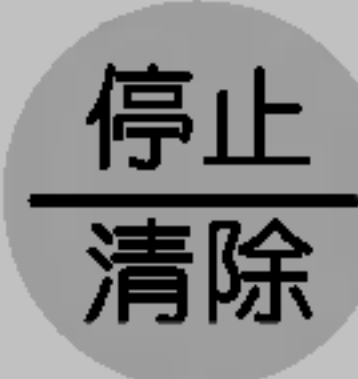

**快速啟動**模式中按**快速啟動**可將時間延至99分59秒



# 延長或縮短 烹調時間

下列圖例將向您展示如何將自動烹調式改動或調整時間



您在自動烹調時或  
未自動烹調時您可  
使用延時/按鍵增加  
或減少烹調時間

在不使用自動烹調功  
能時您可隨時使用  
延時/按鍵延時  
或縮短烹調時間

按**停止/清除**鍵



停止  
清除

啟動  
快速啟動

在定時自動烹調式

選擇



停止  
清除

啟動  
快速啟動

按**啟動**鍵

按**延長**鍵

按一鍵就會增加**10**分鐘

按**縮短**鍵

按一鍵就會減少**10**分鐘



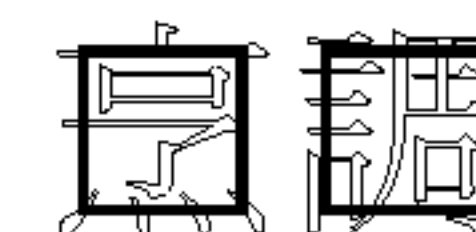

下列圖例將向您展示如何先微波後以230°C時50分來



對溫度圍介於 40°C ~ 100°C~230°C (選擇對模式時會動選擇 180°C)

微波在40°C時具有功  
子度40°C則使功  
功因待子冷卻

子幾分後才對到您擇  
度一旦已到度  
子會出嗶您已到  
度後就可將放入  
子如就可始

## 1. 若要預熱。

按**停止/清除**。

停止  
清除

啟動  
快速啟動

## 按**對流**。

10分鐘

1分鐘

10秒

微波

組合

對流

按**延長**五擇230°C

按下延或按可改度

延長

縮短

## 按**啟動**。

幕**Pr-H**後始

停止  
清除

啟動  
快速啟動

# 熱對流

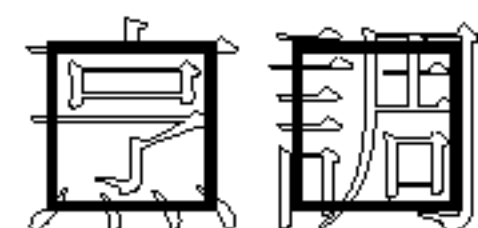

□您未□定□度□則□度□動□  
定□180℃□按下按□可改□□□  
□度□

若要使用熱對流烹調,□則必須使用  
熱對流鐵架.□

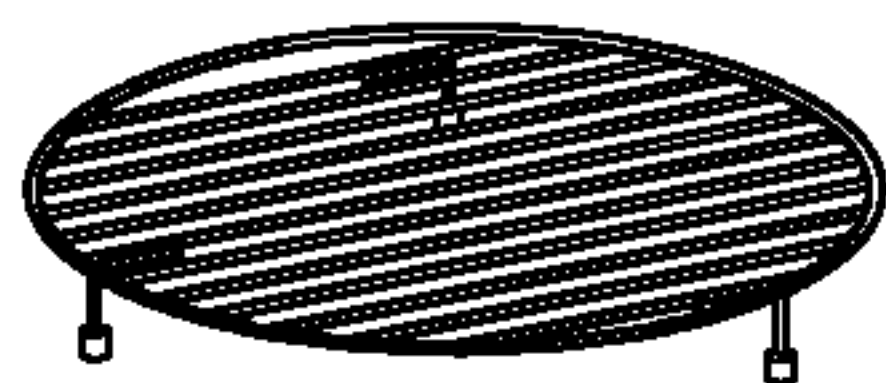

2. 若要烹調.□

按停止/清除.□

停止  
清除

啟動  
快速啟動

按對流.□

10分鐘

1分鐘

10秒

微波

組合

對流

按延長五□□擇230℃□

延長

縮短

按10分鐘五□□

10分鐘

1分鐘

10秒

微波

組合

對流

按啟動.□

□□時可使□延長或縮短按□增加或□少□□時□□

停止  
清除

啟動  
快速啟動

# 組合式

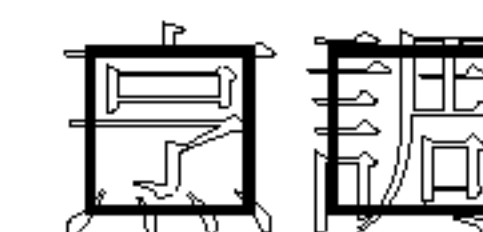

下列圖例將向您展示如何將微波設定為力360度對流度200度時25分



微波具備合式功能可  
您同時或加熱管微波  
可同時

按停止/清除

停止  
清除

啟動  
快速啟動

按組合

按延長兩度對流度200度

1分鐘

組合



延長

縮短

按微波四來擇力360

10分鐘

微波

1分鐘

組合

10秒

對流

設定時

按10分鐘兩

按1分鐘五

10Min

Micro

1Min

Combi

10Sec

Conv.

按啟動

時可使延長或縮短按增加或少時

容器非常燙取出食物時請小心

停止  
清除

啟動  
快速啟動

# 自動解凍

因□□□□度□密度□化多□□所以在□建□您在□□前應先對□□□□檢查□□□□□□□大  
 型□□□□別□意□某些□□在□□前不□完全□凍□例如□□□□時□十分□促□因□□有  
 時□□尚未完全□凍□但□接□始□□□效果也□常□想□□於□包□式則□□來□凍份□□少□  
 □□□例如□包捲或一小條□包□□些將□□更多時□□□□中心完全□凍□下列□例將向您展□  
 如何替1.4kg□□家□□□冷凍□



本微□□具有四□微□□凍□定  
 □肉類□家□□魚類和麵包,□□一  
 □凍□□均有不同□□力□定□□  
 □按**自動解凍**按□可□擇不同□□  
 定值□

種類	按 自動解凍
肉類	1 □
家□	2 □
魚類	3 □
麵包	4 □

## 按**停止/清除**□

替□□□凍□□□□□□定任何□來□□□□□屬帶或包  
 □已完全拆掉□□後將其放入□內並□上外□□



## 按**自動解凍**兩□□擇**家□**□凍□式□□□□□上會出□

DEF2

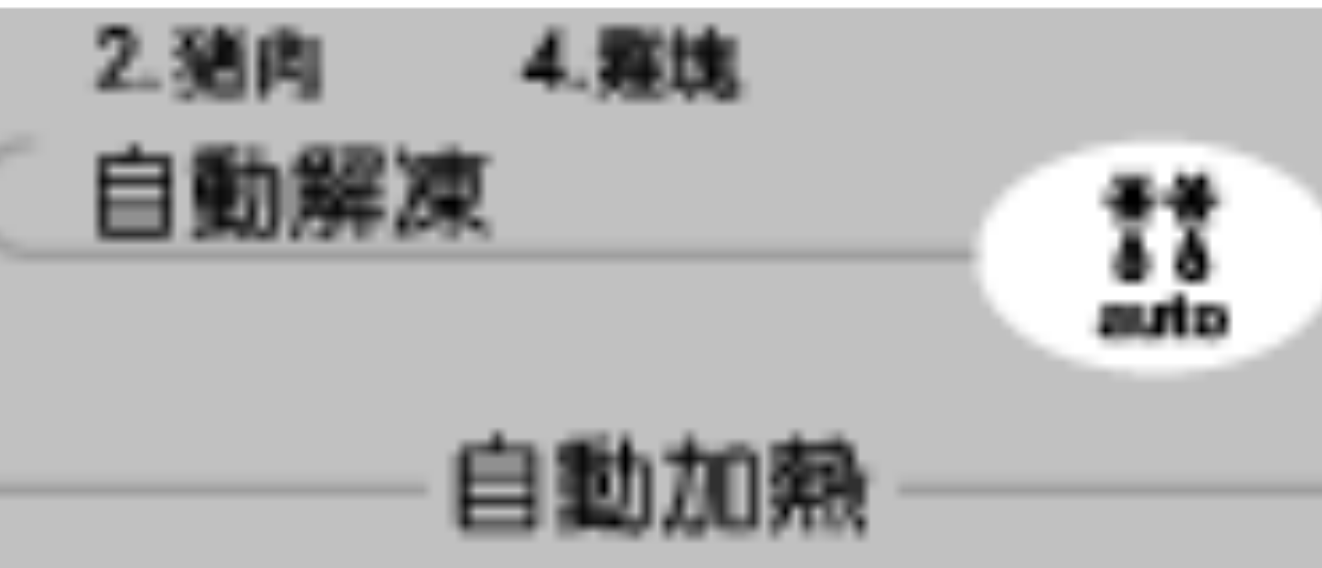

□入□□□凍□冷凍□□□□□

按**延長**五□以□入1.4 kg□

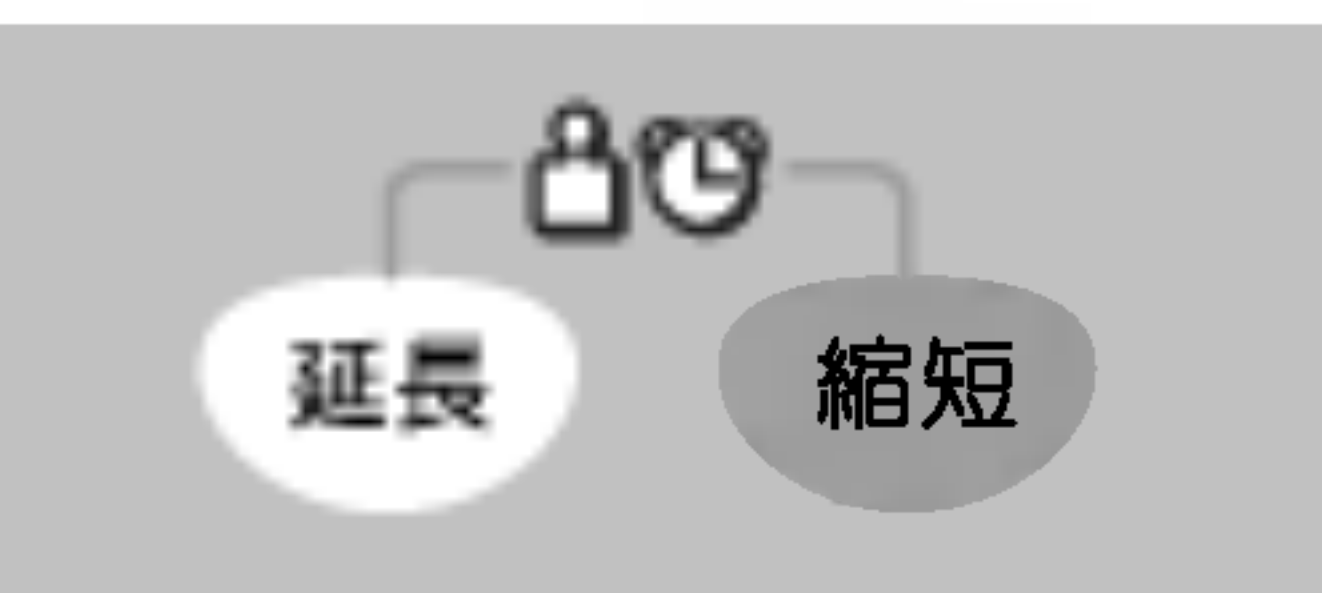

## 按**啓動**□

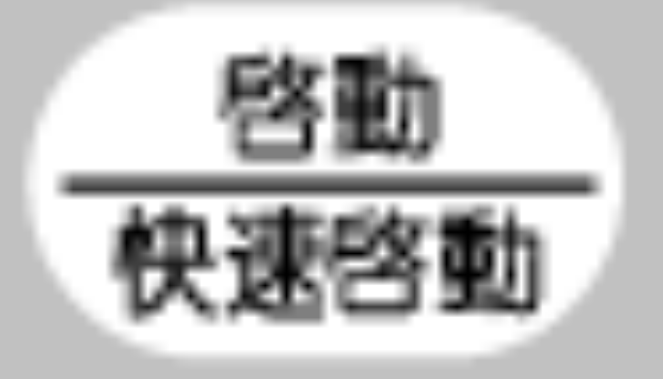

□凍□□中□微□□會□出□囉□□□時您可打□微□□外□□將□□□□及分□□以□保□□  
 各□分均□平均□凍□將已□凍□□分取□□或將□些□分加以□掩以□□□凍□度□完成檢查  
 後□□上微□□外□再按**啓動**□□□□□凍□

**除非外門被打開,□本微波爐將不會停止解凍(即使是發出囉聲時)□**

## 自動解凍指南

- \* 將凍肉類放在微波專器具內並應打子放在旋轉台上
  - \* 如有肉類將肉或家小分以肉加以掩將可肉分在凍中升太快保肉有壁
  - \* 排骨和培根早加以分
- 聽到嗶聲時**，將肉取出將已凍肉分取並且剩肉分放回微波內按下啟動凍凍完成後取出肉先一會肉已完全凍
- \* 像肉或全肉前必先少1個小時再取

目錄	重量限制	器具	食物
肉類 (dEF1)	0.1-4.0 kg	微波專 平	<b>肉類</b> 肉塊肉堡排骨排捲以及(厚度2公分) 到嗶時將肉 凍後待5-15分到完全凍
家禽 (dEF2)			<b>家禽</b> 全肉以及(2公斤以下) 到嗶時將肉 凍後待20-30分到完全凍
魚類 (dEF3)			<b>魚類</b> 排骨全以及 到嗶時將肉 凍後待10-20分到完全凍
麵包 (dEF4)	0.1-0.5 kg	上	切麵包小圓包以及國包 將凍麵包一一分在微波上上一層包 到嗶時將肉 凍後待1-2分到完全凍

# 自動



下列圖例將向您展示如何烹調0.2kg的



只需選擇和自動烹調功能即可大分您喜愛使用得更容易

按停止/清除



停止  
清除

啟動  
快速啟動

按所自動烹調按在圖例中按帶皮馬鈴薯/米飯兩

幕將出現 2



自動烹調

1. 帶皮馬鈴薯
2. 米飯
3. 新鮮蔬菜
4. 冷凍蔬菜

5. 煎炸湯粉
6. 文火水燉
7. 冷凍餃子
8. 煎油蔬菜

選擇

按延長按兩入0.2kg

如按住延/不放將會快增加或少

延長

縮短

按啟動

4

停止  
清除

啟動  
快速啟動

菜單	重量限制	器具	起始溫度	食物	等待時間 (分鐘)										
帶皮馬鈴薯 □□□(整□)	1 4□ (□□175g)	□□□上	室□	□□及並□□巾擦乾□□□□□叉子刺□□□3□□將□□□排 列在□□外□□□□□□□□之後□□□□□包住並□□□	1□ = 3 2□ = 5 3□ = 5 4□ = 7										
米飯	0.1-0.4 kg	微□□專□ 安全□子	室□	<table border="1"> <tr> <td>□□</td> <td>0.1kg</td> <td>0.2kg</td> <td>0.3kg</td> <td>0.4kg</td> </tr> <tr> <td>□來□</td> <td>1杯</td> <td>1<sup>1</sup>/<sub>2</sub>杯</td> <td>2<sup>1</sup>/<sub>3</sub>杯</td> <td>2<sup>2</sup>/<sub>3</sub>杯</td> </tr> </table> <p>□□□□□□□到□□□□□將□□□□□放入可微□□器□ 或3公升□內□□微□上□子或□層保□□□□□之後不□掀□ □子或保□□□□□一□時□□之後□□叉子攪拌分□□□□ □□□取代□□可以□□□更□味□</p>	□□	0.1kg	0.2kg	0.3kg	0.4kg	□來□	1杯	1 <sup>1</sup> / <sub>2</sub> 杯	2 <sup>1</sup> / <sub>3</sub> 杯	2 <sup>2</sup> / <sub>3</sub> 杯	3-5
□□	0.1kg	0.2kg	0.3kg	0.4kg											
□來□	1杯	1 <sup>1</sup> / <sub>2</sub> 杯	2 <sup>1</sup> / <sub>3</sub> 杯	2 <sup>2</sup> / <sub>3</sub> 杯											
新鮮蔬菜 □□□□ □□□□ □椰□□ □□□□□□ □□	0.2-0.8 kg	微□□專□ 安全□子	室□	□備□□□將□□切成□□大小□□□□□並放入可微□並且 剛好夠大□□子內□□且□□□放□勿□□二□三層□加入2匙 □□□微□上□子或保□□□□□□□□一□□□□□將□堅 □□□□放在□子周圍□並將□□□□□放在中央□ □□之後□攪拌一下並□上□子□□□	2-3										
冷凍蔬菜 □合□□□ □□□□ □□□□ □椰□□ □□□□□	0.2-0.8 kg	微□□專□ 安全□子	冷凍	將□凍□□□一□一□分□□將□□放入可微□並且剛好夠大 □□子內□□且□□□放□勿□□二層□加入2匙□□□微□上 □子或保□□□□□□□□一□□□□□將□堅□□□□放在 □子周圍□並將□□□□□放在中央□ □□之後□攪拌一下並□上□子□□□	1-2										



菜單	重量限制	器具	起始溫度	食物	等待時間 (分鐘)
奶油蔬菜	0.5-1.2kg	<input type="checkbox"/> 屬托 <input type="checkbox"/> 上 <input type="checkbox"/> 架	室 <input type="checkbox"/>	<p><input type="checkbox"/> <input type="checkbox"/> 功 <input type="checkbox"/> 在家 <input type="checkbox"/> <input type="checkbox"/> <input type="checkbox"/> 作奶 <input type="checkbox"/> <input type="checkbox"/> <input type="checkbox"/> <input type="checkbox"/> 將 <input type="checkbox"/> <input type="checkbox"/> 放在 <input type="checkbox"/> 屬托 <input type="checkbox"/> 上 <input type="checkbox"/></p> <p><b>* 奶油馬鈴薯 *</b></p> <p><b>原料</b></p> <p>400g <input type="checkbox"/> <input type="checkbox"/> <input type="checkbox"/>            100g <input type="checkbox"/> <input type="checkbox"/> (切成 <input type="checkbox"/> <input type="checkbox"/>)            2/3 <input type="checkbox"/> 匙奶 <input type="checkbox"/>            3 <input type="checkbox"/> <input type="checkbox"/> <input type="checkbox"/> <input type="checkbox"/> <input type="checkbox"/>            350g <input type="checkbox"/> <input type="checkbox"/>            80g <input type="checkbox"/> <input type="checkbox"/> mozzarella <input type="checkbox"/> 士  <input type="checkbox"/> <input type="checkbox"/> <input type="checkbox"/> 椒</p> <p><b>(白醬)</b></p> <p>3 <input type="checkbox"/> 匙奶 <input type="checkbox"/> <input type="checkbox"/> 5 <input type="checkbox"/> 匙小 <input type="checkbox"/> <input type="checkbox"/> <input type="checkbox"/> 2 1/2 杯 <input type="checkbox"/> 奶將奶 <input type="checkbox"/> 放入大 <input type="checkbox"/> 內 <input type="checkbox"/>            以強微 <input type="checkbox"/> <input type="checkbox"/> 奶 <input type="checkbox"/> <input type="checkbox"/> 化 <input type="checkbox"/> 加入小 <input type="checkbox"/> <input type="checkbox"/> 並 <input type="checkbox"/> 強微 <input type="checkbox"/> 加 <input type="checkbox"/> 2 分 <input type="checkbox"/> <input type="checkbox"/>            加入 <input type="checkbox"/> 奶 <input type="checkbox"/> <input type="checkbox"/> <input type="checkbox"/> 有 <input type="checkbox"/> <input type="checkbox"/> 椒 <input type="checkbox"/> 以強微 <input type="checkbox"/> 加 <input type="checkbox"/> 15 分 <input type="checkbox"/> <input type="checkbox"/>            ( <input type="checkbox"/> <input type="checkbox"/> 時 <input type="checkbox"/> 攪拌數 <input type="checkbox"/> )</p> <p><b>做法</b></p> <p>1. <input type="checkbox"/> 帶 <input type="checkbox"/> <input type="checkbox"/> <input type="checkbox"/> <input type="checkbox"/> 功 <input type="checkbox"/> <input type="checkbox"/> <input type="checkbox"/> <input type="checkbox"/> <input type="checkbox"/> <input type="checkbox"/> <input type="checkbox"/> 後剝 <input type="checkbox"/> 並切成 <input type="checkbox"/> <input type="checkbox"/> <input type="checkbox"/>            加入 <input type="checkbox"/> <input type="checkbox"/> <input type="checkbox"/> 椒 <input type="checkbox"/></p> <p>2. 將奶 <input type="checkbox"/> <input type="checkbox"/> <input type="checkbox"/> <input type="checkbox"/> 放入 <input type="checkbox"/> 內 <input type="checkbox"/> 以強微 <input type="checkbox"/> 加 <input type="checkbox"/> 2 分 <input type="checkbox"/> <input type="checkbox"/></p> <p>3. 將三分之一 <input type="checkbox"/> <input type="checkbox"/> 放入奶 <input type="checkbox"/> <input type="checkbox"/> <input type="checkbox"/> <input type="checkbox"/> 子內 <input type="checkbox"/> 加入 <input type="checkbox"/> <input type="checkbox"/> <input type="checkbox"/> <input type="checkbox"/>  <input type="checkbox"/> <input type="checkbox"/> <input type="checkbox"/> <input type="checkbox"/> <input type="checkbox"/> <input type="checkbox"/> 上剩 <input type="checkbox"/> <input type="checkbox"/> <input type="checkbox"/> <input type="checkbox"/> <input type="checkbox"/></p> <p>4. <input type="checkbox"/> 上 <input type="checkbox"/> 士 <input type="checkbox"/> <input type="checkbox"/> 將 <input type="checkbox"/> 架放在 <input type="checkbox"/> 屬托 <input type="checkbox"/> 上 <input type="checkbox"/>  <input type="checkbox"/> <input type="checkbox"/> 之後 <input type="checkbox"/> <input type="checkbox"/> <input type="checkbox"/> 一 <input type="checkbox"/> 時 <input type="checkbox"/> <input type="checkbox"/></p>	2-3

# 自動 再加熱

下列圖例將向您展示如何加2杯料



**自動加熱**功能可以方便將咖啡再加熱並且容易使用。微電腦已先設定有自動再加熱功能。

您的微電腦具有四種**自動再加熱**設定可供選擇。咖啡、茶、意大利咖啡、凍咖啡。

按**停止/清除**

按圖例中所顯示的**自動加熱**按鈕。按咖啡/茶兩杯。螢幕將顯示 2 杯。

選擇咖啡

按**延長**兩秒入2杯

如按住延長/縮短不放，將會快速增加或減少。

按**啟動**

4

停止  
清除

啟動  
快速啟動

自動加熱

1. 咖啡  
2. 飲料  
3. 茶  
4. 果汁

1.2

3.4

延長

縮短

停止  
清除

啟動  
快速啟動

菜單	重量限制	器具	起始溫度	食物	等待時間 (分鐘)								
餐盤	1人份	微□□專□ 安全□□	冷□	<table border="1"> <tr> <td></td> <td>1 人份</td> </tr> <tr> <td>□□或□□</td> <td>125g</td> </tr> <tr> <td>□□□□</td> <td>200g</td> </tr> <tr> <td>□□□□□□</td> <td>200g</td> </tr> </table> <p>將□□排列在可微□□□上□□微包上保□□□ 再加□之後□□□□一□時□□</p>		1 人份	□□或□□	125g	□□□□	200g	□□□□□□	200g	2
	1 人份												
□□或□□	125g												
□□□□	200g												
□□□□□□	200g												
飲料	1-4杯 (1杯 =250ml)	微□□專 □安全杯	室□	□定杯子可以微□□在□個杯子內放入一根木□或□子□壞□ 料□□□□不加□加□□加□後並且在□□前□攪拌均勻□	-								
湯	1-4杯 (1杯 =250ml)	微□□專 □安全□	室□	再加□1或2人份□時□□分別放入可微□□杯子或□內□並□ 微□上保□□□再加□3-4人份□時□□放入□大□□□可微 □□內□  □意□□再加□從冰□內取出□□□□□60%□力多加□2- 5分□ (取□於□□人份)□	1 - 2								
醬汁	1-4杯 (1杯 =250ml)	微□□專 □安全□	室□	再加□1或2人份□□時□□分別放入可微□□杯子或□內□並□ □微□上保□□□再加□3-4人份□□時□□放入□大□□□ 可微□□內□ □微□上□層保□□□加□後□攪拌均勻並且□□一□時□□  □意□□再加□從冰□內取出□□□□□□60%□力多加□2- 5分□ (取□於□□人份)□	1 - 2								

菜單	重量限制	器具	起始溫度	食物	等待時間 (分鐘)
米飯	1-4杯 (1杯 =250ml)	微波專 安全子	室	將放到微波上或層保 再加後攪拌均勻並且一 意再加從冰內取出60%力多加 2-6分(取於人份)	1
義大利菜	1-4杯 (1杯 =250ml)	微波專 安全子	室	將大利放到微波上或層 保 再加後攪拌均勻並且一 意再加從冰內取出大利60%力多 加2-6分(取於人份)	1
冷凍鬆餅	1-4 (1 =75-80g)	微波專 安全	冷凍	將平均排列在微波外 再加之後一	1/2
現做鬆餅	1-4 (1 =75-80g)	微波專 安全	室	將平均排列在微波外 再加之後一	1/2

# 自動

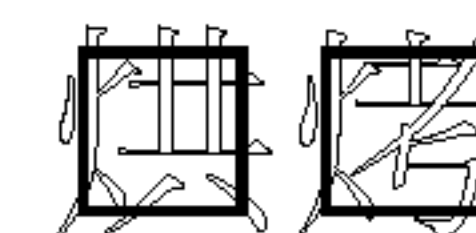

下列圖例將向您展示如何操作0.6kg



只需選擇和**自動**  
**烘烤**功能即可大分您喜愛  
使得更容易

按**停止/清除**



停止  
清除

啟動  
快速啟動

按**自動烘烤**

幕將出現Ar 1



自動烘烤

- 1. 牛肉
- 2. 豬肉
- 3. 全雞
- 4. 雞塊



自動解凍



選擇

按**延長**按兩秒入0.6kg

如按住延/不放將會快增加或少

延長

縮短

按**啟動**



停止  
清除

啟動  
快速啟動

菜單	重量限制	器具	起始溫度	食物	等待時間 (分鐘)
串肉	0.5 – 1.5kg	<input type="checkbox"/> 屬托 <input type="checkbox"/> 上 <input type="checkbox"/> 架	冷 <input type="checkbox"/>	將 <input type="checkbox"/> <input type="checkbox"/> 兩 <input type="checkbox"/> <input type="checkbox"/> 塗上橄 <input type="checkbox"/> <input type="checkbox"/> 並 <input type="checkbox"/> <input type="checkbox"/> <input type="checkbox"/> 椒 <input type="checkbox"/> 味 <input type="checkbox"/> <input type="checkbox"/> 將 <input type="checkbox"/> <input type="checkbox"/> 放在 <input type="checkbox"/> 屬托 <input type="checkbox"/> 架 <input type="checkbox"/> 上 <input type="checkbox"/> 到嗶 <input type="checkbox"/> 時 <input type="checkbox"/> 將 <input type="checkbox"/> <input type="checkbox"/> <input type="checkbox"/> <input type="checkbox"/> <input type="checkbox"/> <input type="checkbox"/> 後按下 <input type="checkbox"/> 始 <input type="checkbox"/> <input type="checkbox"/> <input type="checkbox"/> <input type="checkbox"/> <input type="checkbox"/> <input type="checkbox"/> 束後 <input type="checkbox"/> <input type="checkbox"/> 微 <input type="checkbox"/> 上 <input type="checkbox"/> <input type="checkbox"/> 並在 <input type="checkbox"/> <input type="checkbox"/> 前 <input type="checkbox"/> <input type="checkbox"/> 一 <input type="checkbox"/> 時 <input type="checkbox"/> <input type="checkbox"/>	15 – 20
豬肉	0.5 – 1.5kg	<input type="checkbox"/> 屬托 <input type="checkbox"/> 上 <input type="checkbox"/> 架	冷 <input type="checkbox"/>	將 <input type="checkbox"/> <input type="checkbox"/> 兩 <input type="checkbox"/> <input type="checkbox"/> 塗上橄 <input type="checkbox"/> <input type="checkbox"/> 並 <input type="checkbox"/> <input type="checkbox"/> <input type="checkbox"/> 椒 <input type="checkbox"/> 味 <input type="checkbox"/> <input type="checkbox"/> 將 <input type="checkbox"/> <input type="checkbox"/> 放在 <input type="checkbox"/> 屬托 <input type="checkbox"/> 架 <input type="checkbox"/> 上 <input type="checkbox"/> 到嗶 <input type="checkbox"/> 時 <input type="checkbox"/> 將 <input type="checkbox"/> <input type="checkbox"/> <input type="checkbox"/> <input type="checkbox"/> <input type="checkbox"/> <input type="checkbox"/> 後按下 <input type="checkbox"/> 始 <input type="checkbox"/> <input type="checkbox"/> <input type="checkbox"/> <input type="checkbox"/> <input type="checkbox"/> <input type="checkbox"/> <input type="checkbox"/> 束後 <input type="checkbox"/> <input type="checkbox"/> 微 <input type="checkbox"/> 上 <input type="checkbox"/> <input type="checkbox"/> 並在 <input type="checkbox"/> <input type="checkbox"/> 前 <input type="checkbox"/> <input type="checkbox"/> 一 <input type="checkbox"/> 時 <input type="checkbox"/> <input type="checkbox"/>	15 – 20
全雞	0.8 – 1.5kg	<input type="checkbox"/> 屬托 <input type="checkbox"/> 上 <input type="checkbox"/> 架	冷 <input type="checkbox"/>	<input type="checkbox"/> 塗上奶 <input type="checkbox"/> <input type="checkbox"/> <input type="checkbox"/> 將 <input type="checkbox"/> <input type="checkbox"/> <input type="checkbox"/> 往下放在 <input type="checkbox"/> 屬托 <input type="checkbox"/> 架 <input type="checkbox"/> 上 <input type="checkbox"/> 到嗶 <input type="checkbox"/> 時 <input type="checkbox"/> 將 <input type="checkbox"/> <input type="checkbox"/> <input type="checkbox"/> <input type="checkbox"/> <input type="checkbox"/> <input type="checkbox"/> 後按下 <input type="checkbox"/> 始 <input type="checkbox"/> <input type="checkbox"/> <input type="checkbox"/> <input type="checkbox"/> <input type="checkbox"/> <input type="checkbox"/> <input type="checkbox"/> 之後 <input type="checkbox"/> <input type="checkbox"/> <input type="checkbox"/> <input type="checkbox"/> <input type="checkbox"/> <input type="checkbox"/> <input type="checkbox"/> 一 <input type="checkbox"/> 時 <input type="checkbox"/> <input type="checkbox"/>	10
雞塊	0.2 – 0.8kg	<input type="checkbox"/> 屬托 <input type="checkbox"/> 上 <input type="checkbox"/> 架	冷 <input type="checkbox"/>	<input type="checkbox"/> 塗上奶 <input type="checkbox"/> <input type="checkbox"/> <input type="checkbox"/> 將 <input type="checkbox"/> 架放在 <input type="checkbox"/> 屬托 <input type="checkbox"/> 上 <input type="checkbox"/> 到嗶 <input type="checkbox"/> 時 <input type="checkbox"/> 將 <input type="checkbox"/> <input type="checkbox"/> <input type="checkbox"/> <input type="checkbox"/> <input type="checkbox"/> <input type="checkbox"/> 後按下 <input type="checkbox"/> 始 <input type="checkbox"/> <input type="checkbox"/> <input type="checkbox"/> <input type="checkbox"/> <input type="checkbox"/> <input type="checkbox"/> 之後 <input type="checkbox"/> <input type="checkbox"/> <input type="checkbox"/> <input type="checkbox"/> <input type="checkbox"/> <input type="checkbox"/> <input type="checkbox"/> 一 <input type="checkbox"/> 時 <input type="checkbox"/> <input type="checkbox"/>	2 – 5

## 警告

□□定已□□□定□□時□□□度□□將可□  
引□□□□並□成微□□□損壞□

# 重要的安全須知

## 請仔細閱讀並保存此說明書

1. 不□□圖□更□或□整或修□微□□□外□□控制□板□安全□□  
□或其他任何□分□提供服務或執□修□作業□包括拆□任何提供  
微□□射□□□外□□均可□□成傷害□修□作業只應□合格□服  
務技師執□□
2. □□微□□不得□□操作□□不使□微□□時□最好在其內放  
□一杯□□□如微□□□意外啟動□□□將會安全吸收所有微  
□□□□
3. 不可以□微□□□乾□□□如加□□久□□□將會□□□化或□□  
□
4. 不可對包在□巾內□□□□□□□□□□您□□□包含□□□  
□□□□指□□明□
5. □□時不可□報□代替□巾□
6. 不可□木材容器□因其會受□及□□□不可使□□器□因其含有□  
屬性(例包□或□)□□□切□□常把□屬性□□□□□□於微□  
□內□□屬□可□會□□□弧□□成嚴□損害□
7. 不可在微□□使□廚房抹布□在外□□微□□前□之□□一條□巾  
或任何其他□□□□均可□引□微□□□外□□
8. 不可使□再□□□品□因其可□包含會在□□時□□□□和/或  
□□□□□□
9. 不可將剛□□□□□旋□台□於□中□□□□□□可□□成旋□台□  
□或損壞□
10. 少□□□其所□□□□或加□□時□□□□如依樣使□□常時□  
來□□或加□□將可□□成□度加□及□□□
11. □定存放微□□□位□□其外□前□□前方□□□□有8cm或以  
上□□□□以□□□備受到意外撞擊□
12. □□□□□果或任何□似□□果或□□□□□前應先把其□□刺  
□□
13. □□不可□□一□□□□內壓力將會增加並可□使□□□□□
14. 不可嘗□將微□□□來□□十分□□□□□□
15. □□或□凍前□先拆掉□□□塑□包□□  
□意□某些□□在□□加□或□□時□□以塑□□包□□
16. 如微□□外□或密封□□已損□□□勿再使□□微□□□□□合  
格□服務技師將其修□妥□□□□
17. 如□□微□□冒□□□□□□或拔掉□□插□□並保持微□□外  
□□□以悶息□□□
18. □□如放在可分□□塑□□□□或其他可□材料□□□容器內□  
□加□或□□□因□□□□容器可□會□□□□□故□□中□□  
常檢查微□□□□□
19. 只有在兒□接受□□□□□明□□後□□安全使□微□□□並了  
□不□使□將會帶來傷害□□樣才可容□其使□微□□□
20. □□或其他□□必不□在密封容器內加□□因□樣很有可□□□  
□□□
21. 如微□□密封□或□□□分□已損□□□勿再使□□微□□□□  
□合格□服務技師將其修□妥□□□□
22. 使□器具前□□先檢查是否□□於微□□□
23. 微□加□□料會導□延□性噴□□□, 因□□□□容器時, 應□別  
小心□
24. □□□和嬰孩□□□內容□會□攪拌或搖動, 且應在使□之前檢□  
度, 以免□傷□

# 重要的安全須知

## 請仔細閱讀並保存此說明書

25. 只使用微波專器具
26. 加塑膠或容器內時意微免
27. 如微冒或拔掉插並保持微外以悶息
28. 使用微加料會成延因在取出容器時必格外小心
29. 奶和嬰兒品內之前先攪拌或搖晃一下並檢查度免傷
30. 不可微加帶以及否則內壓力會使即使微加束後也可
31. 仔細外密封凹以及件
32. 定期微並去
33. 未將微保持在乾態會使微惡化影備使壽命並可導危情

34. 只使用推於微度探棒（於具有使度感應探棒備）
35. 在使用加/ / /微功時於內件器/容器已意手得使手套免手接內容器
36. 本備供幼兒或弱人仕在未情形下使用

**警告:** 如或栓損壞時在未可合格技師修之前不使微

**警告:** 除了合格技師外任何人或修微是常危尤其是在拆外時會微曝射到

**警告:** 或其他必不在密封容器內加因樣很有可

**警告:** 只有在兒接受明後安全使微並了不使將會帶來傷害樣才可容其使微

# 微波爐專用 安全器具

## 絕不可在您的微波爐內使用金屬 或有金屬飾花的器具

微波爐不可使用金屬器具。金屬器具可將反射波並會引起火花效應。一火花似可怕。大部分金屬器具使用在微波爐內均是安全的。可是某些器具可能包含某些材料使其不適合微波爐。器具如您對於某一別器具有所存疑，有一單方可向其是否適合於微波爐。將器具於微波爐內一小時，以微波爐力強加一分鐘。如已如此，但器具仍保持快，則其即是安全。微波爐器具可是如溫度有改，器具卻不即其吸收了微波，不是安全。微波器具您在或已擁有，多於微波爐廚房具。下列檢查單。

### 餐盤

多器具均是安全微波爐器具。如有任何問題，商或前微波爐。

### 玻璃器皿

器皿是安全微波爐器具。所有回器皿器皿器具均不可使用器皿。例如杯因其可在微波爐時。

### 塑膠儲存容器

些可來快新加，但不應來加。一時，因些得，最將會使塑膠容器形或化。

### 紙

或容器是很方便且安全。微波爐器具於時，或分含，均不。場合，巾同樣也。有品可來捆包，很時，像培根，巾也可作內，一，來，應免使，有品。因料可會，某些再，品可包含一些。在微波爐內使時，些或會，或。

### 塑膠烹調袋

塑膠袋是別來供，是安全微波爐器具。但注意其是否有切口供出，不可使。普通塑膠袋在微波爐內，它們會化及。

### 塑膠微波烹調用具

多形及大小不同微波爐器具可。大分情形下，您可使手上具，不另外新廚房備。

### 陶器及石器

些材料成容器，一均可微波爐。在使，但必先。

### 注意

某些具高傳導特性或含鐵的項目不適用作烹調器具。器具必須經過檢查以確保其適用於微波爐。

# 食物特色及 微波烹調方法

## 細心觀察

本書中□□方□□了我們□多心□去□□□□□□您□成功卻必□仰□您本人在□□□□中對□□□□察□力□□□時□一□□意□□□化□微□□□備了□明□□□微□□□作時□□將會□動□啟□因□您可□楚□□微□□內□□□□並可□時審□□□□□□□□□□方□內所指□□動作□例如架□□攪拌以及其他□□□均是最基本□建□技巧□如□□□□□□□□來不大□想□□以您□□可改□問□□合□方□□作出必□□□整□

## 影響微波烹調時間的因素

□多因□將影□□□時□□將□□□□□□材□其□度會嚴□影□□□時□□□□□例如□□冰凍□奶□□□奶和□□作□□材□□□□其□□時□□□採□室□□材□更□□本書中所有□□方□列□□□□時□□是以一個□圍□□□一□來□□您將會□□□□以列□□圍內最□□時□□□□□時□到了後□□□卻仍未□□□有時□您也可以採□指□□圍□最□時□□□□□□一切全□個人喜好□定□本書□□□是□在作出□□時□□指□□時□最好採□□□保守□態度□因□□□常因□度□□□□味□失□某些□□方□□□別是□對□包□□□和□奶凍□建□您在□些□品尚未完全□□時即□微□□□出□□不是一□失□□□是我們□其□出□外□待□□常我們□會□□些□□加以□□□□□些□□□□已□於微□□外□但其仍會□□將□□□外□□□往內□傳□□即其□□□仍在□□中□假如□□□在微□□內完全□□□則□□外□必定是□度□□□□□有□□之□□您對於不同□□□□其□□及□待時□之估□技巧□將會□日俱增□

## 食物密度

□□多孔□□□□例如□□和□包□□厚□密度□□□□□例如□□和□□□□其□□時□更□□以微□□□對於多孔□□□您必□更加小心在意□以免其外圍□□□得乾□易□□

## 食物厚度

□厚□□□□別像是□□□上□□□□□度□下□快□因□□□明□做□是在□□□中□□□□動作□有時□□做好幾□□

## 含水份食物

因□微□□□□□□□將會把□份□□掉□□對於乾□□□□□例如□□□□某些□□在□□前應先□上一些□□□或加以掩□來保持□份□

## 帶骨和脂肪含量高的食物

□□可導□□□□□□□□度□□□□□□必□□意帶□或□□含□□□□□切□在□□時是否均勻受□□□外尚□□意有否□度□□□

## 食物份量

微□□□微□□是固定□□□不□您□□□□□□有多少□因□□微□□內□放□多□□□□□□時□□□□□□□□□□少一半時□切□將□□時□□少□□三分一□

## 食物形狀

微□□□□□□□度只有2 cm□厚□□□□內□只□在外□□□□□□往內□時才會受□□只有□□□最外□是□微□□□加以□□□其□□分□加□均是依□□傳導方式□□□最壞□可□形□就是厚□方形□在中心尚未□□來時□四個□□卻可□早已□□□微□□□且□□成功□□□□是圓且□□□和□□□□□

## 遮掩

□□可□□□□及□□□散失□因□□□□□□□度可以更快□應□時可使□□子或對摺以□□□□微□□保□□□

## 褐色化

□□和家□在□□15分□或更久後□將會因其本□□□□□□□□□□□□期□□□□□□可塗上一層□□□料□例如□□□□□□或□□□□使□□□出令人□□□□□□因□加入□□□□□□□□其份□□對□少□是故原來□□□□味不會有所改□□

## 以防油紙遮蓋

□□□可有效□□□□□□並可幫助□□保持□度□但是因□□密□度不如□□子或保□□□所以□□□□份會□微□失□

## 排列和間隔

個別□□例如□□□□□□□小□□和□□□□□放入微□□時如□以□□□□□最好是以圓形排列□其受□將會更□均勻□千□不可把□□一個一個堆□來放□□

# 食物特色及 微波烹調方法

## 攪拌

攪拌是所有微波中技巧之一。在慣例中攪拌是了將其混合。微波則不一樣。攪拌是了傳及再分。攪拌時方向應外往中央。因外圍會先受。

## 翻轉

大或全應常使其上下平均受。對切或排來也是一個好主意。

## 將較厚部分面朝外

因微波會先對外作。所以將家及厚分於外。是理想方式。依方式厚分會先接受大分微波。因整受更均勻。

## 遮掩

(可微波)可在方形或以免些分受到度。對不可使。並應其已於上。不將可弧反應。

## 架高

將厚或密度架高可使其底及中心更易於吸收微波。

## 刺穿

有或外很可在微波內情形。前將其刺。可免。包括和和以及整棵和果。

## 烹調後的檢查

在微波內度常快。有必常其某些將會。在微波內完全。但大分包括和家。常尚在微波中便已從微波中取出。整個將會在待時中完成。在待時中內度可增加幅度50°F (30°C) 150°F (80°C)。

## 等待時間

微波取出後常候3-10分才可取。常在待時將會。以保持其。其使成分得乾(例如某些和乾)。待時可完成整個。同時並可有助於和新味。

## 清理微波爐

### 1 保持微波爐內部清潔

出或出可會在壁或密封外之。上。些。最好方。就是抹布上將其擦掉。屑和出將會吸收微波。時會因。使抹布將掉在外。機之。屑擦掉。保持一區域。是十分。因。如。才可保。微。密地封。使。有。抹布。性。後再。及擦乾。不可使。去。或有。作。劑。可採手。或使。機代勞。

### 2 保持微波爐外部清潔

微波外可使。及。來。後再以。最後。柔。抹布或巾擦乾。免微波內操作。件損壞。不可。入。孔內。控制板。先打。外。以。微。意外啟動。再。抹布擦拭。後。上擦乾。工作完成後。按停。/。

3 如在微波外之內。或外。周圍。柔。抹布擦拭。板。微波在。度。境下作業時。情形便可。但。代。機。故。

4 外及外密封均保持。只可使。將其完全擦乾。不可使含有。性材料如去。具。作。刷或塑。刷子也不可使。保持。屬。件。極。容易。只。常。布擦拭。



**問 為何微波爐的燈不會亮,到底是什麼地方出錯了?**

- 引微不亮原因有多

**問 微波輻射會否穿透外門的檢視屏?**

- 不會孔時均使其只光微射則不其中

**問 碰觸控制面板的任一按鈕,為何會發出嗶聲?**

- 嗶代定值已入

**問 微波爐內是空的時候,假如進行操作會否造成機組損壞?**

- 是內是時候或有下操作

**問 為何雞蛋有時會發出爆裂聲?**

- 不 是以或方式內增加會使出在前將刺便可免情形含不可微

**問 微波烹調過程結束後,那些食物要放多久才可取用,建議的等待時間為何?**

- 微束後在待時內仍在中待時作是使各分受到均勻時度密度定

**問 爆米花可否使用微波爐來調理?**

- 是但使下兩方其中之一
- 1 器具
- 2 定時及出功合先包之微專商品

商品切守其商指微在時一加以意在建時後如常好不再度可會使

**注意**

- 不可使棕包來也 不可嘗將剩心再一

**問 為何我的微波爐無法像烹調指南上說的那種速度處理食物?**

- 再檢查您指南您已守其指再察時會有什化指南時及加定常只是建值是擇來免微最常問度不同大小形尺寸時也不一樣您判斷再參指南建來條件就如同傳廚師做一

### 警告

#### 本電器一定要接地

接     標   合以下       
  或     中    
  或        
  和   或     地    
 如果本  器    接     不  合您  插     標       
 可採取如下  措施    
  或     接   一定   接到標  有字  N 或     插  上    
  或     接   一定   接到標  有字  L 或     插  上    
  和   或     接   一定   接到標  有字  E 或  有接地   
    插  上    
 如果     損壞了  就一定   廠家或  其代  或    合格   
 人員   更換以  免   危

#### 技 格

		MC-7843D
電 <input type="checkbox"/> 入		110V ~ 60Hz
電 <input type="checkbox"/> 出		900 W (IEC60705 <input type="checkbox"/> 定標 <input type="checkbox"/> )
微 <input type="checkbox"/> <input type="checkbox"/> <input type="checkbox"/>		2450 MHz
外 <input type="checkbox"/> 尺寸		512 mm(W) X 307 mm(H) X 510 mm(D)
電 <input type="checkbox"/> 功 <input type="checkbox"/>	微 <input type="checkbox"/> <input type="checkbox"/> <input type="checkbox"/>	1350 W
	<input type="checkbox"/> 合使 <input type="checkbox"/>	1350 W
	<input type="checkbox"/> <input type="checkbox"/>	1150 W

# 服務中心通訊錄

服務中心	地址	電話
□公司	114台北市內□區基□□3巷47□7樓	(02)2627-2788
□□服務本□	221台北□□□市中□□31巷1□7樓	(02)2647-6668
板橋服務中心	220台北□板橋市信□□161□3樓	(02)8951-7853
桃園服務中心	320桃園□中壢市光□三□23□	(03)434-1023
新□服務中心	300新□市□品□270□	(03)562-5401
中彰服務中心	408台中市南屯區大墩南□188□	(04)2472-8500
嘉□服務中心	600嘉□市世□□2□69□	(05)231-0678
台南服務中心	704台南市□□□四□7巷49□	(06)281-8898
□□服務中心	804□□市□山區□□□297□	(07)555-1837
□□服務中心	973□□□吉安□北昌村□強□447□	(038)560-558

□公司: 114台北市內□區基□□3巷47□7樓 (02)2627-2788

[http:// www.lge.com.tw](http://www.lge.com.tw)

LG售後服務□□中心 免付□專□□0800-89-8899

**台灣樂金電器股份有限公司**



LG ELECTRONICS TAIWAN TAIPEI CO., LTD.

# ***Memo***

