



# Televisión de color LCD

## MANUAL DEL USUARIO



Por favor, lea atentamente este manual antes de utilizar el aparato.

Consérvelo para futuras consultas.

Registre el número de modelo y el número de serie del aparato. Consulte la etiqueta adherida en la cubierta posterior y proporcione dicha información a su proveedor cuando necesite asistencia técnica.

Número de modelo :

Número de serie :

---

# Contenido

---

<b>Instalación</b>	<b>3</b>
<b>Localización y función de los controles</b>	<b>4</b>
Mando a distancia	
Instalación de las pilas / Panel lateral	
<b>Operaciones básicas</b>	<b>9</b>
Encendido y apagado / Selección de programas	
Ajuste del volumen / Vista Rápida	
Función Mudo	
Selección del idioma de la pantalla (opción)	
<b>Menús en pantalla</b>	<b>10</b>
Selección del menú	
<b>Sintonizar los canales de TV</b>	<b>11</b>
Ajuste automático de programas	
Sintonía manual de programas	
Edición de Programas	
Programa favorito	
Visualización de una tabla de programas	
<b>Ajuste de la imagen</b>	<b>16</b>
PSM (Memoria del estado de imagen)	
Ajuste de la imagen	
Formato de imagen (opción)	
<b>Ajuste del sonido</b>	<b>18</b>
SSM (Memoria de ajuste de sonido)	
Ajuste del sonido / Recepción Estéreo/Dual	
Recepción NICAM (opción) / Selección de salida de sonido	
<b>Menú HORA</b>	<b>20</b>
Reloj / Hora de encendido/apagado	
Auto desconex / Temporizador de desconexión	
<b>Otras funciones</b>	<b>22</b>
Modos TV, AV y PC	
Conmutación auto AV / Bloqueo para niños	
<b>Teletexto</b>	<b>24</b>
Entrar/Salir de teletexto	
SIMPLE texto / TOP texto (opción)	
FASTEXT / Funciones teletexto especiales	
<b>Conexión de equipos externos</b>	<b>27</b>
Toma de la antena	
Tomas de Euroconector	
Tomas de entrada de Audio/Vídeo	
Tomas de entrada de S-Vídeo/Audio (S-Video) (opción)	
Tomas de entrada de DVD (opción)	
Conector para auriculares (opción)	
<b>Conexión de un PC (opción)</b>	<b>29</b>
Conector de entrada de PC (opción)	
Configuración del PC (sólo modo DVI-Analógico) (opción)	
<b>Configuración del dispositivo de control externo; RS-232C(opción)</b>	<b>31</b>
<b>Lista de comprobación para solucionar problemas</b>	<b>35</b>

---

# Instalación

## Alimentación

El equipo funciona con el suministro eléctrico de la red que se especifica en la etiqueta situada en la parte posterior. No utilice nunca corriente continua con el aparato. Para proteger su aparato contra daños durante tormentas eléctricas, desenchúfelo de la red y quite el enchufe de la antena.

- Abra la tapa del panel trasero.
- Tras conectar el cable al aparato, conecte el cable a una toma de corriente CA.
- Fije los cables con el pasador de cables suministrado, después de haberlos conectado ordenadamente.
- Tire de los cables a través del agujero del aparato.
- Cierre la tapa del panel trasero.

## Advertencia

No exponga el aparato a la lluvia o la humedad pues puede incendiarse o dar sacudidas peligrosas. No permita ningún tipo de roce o fricción que pueda dañar permanentemente el Active Matrix LCD.

## Servicio

No retire nunca la tapa posterior del aparato ya que esto le puede exponer a corrientes de muy alta tensión y a otros peligros. Si el aparato no funciona correctamente, desenchúfelo y llame a su suministrador.

## Antena

Conecte el cable de la antena en la toma marcada  $\Gamma$  75  $\Omega$  situada en la parte posterior. Para una mejor recepción se deberá usar una antena externa.

## Situación

Coloque su aparato de forma que ningún rayo del sol o luz brillante incida directamente en la pantalla. Se debe tener cuidado en no exponer el aparato a vibraciones innecesarias, humedad, polvo o calor. Asegúrese también que el aparato está colocado en una posición que permita el paso libre de aire. No cubra o tape las aberturas de ventilación en la parte posterior.

El ángulo de verticalidad puede ajustarse según se muestra en las imágenes.

Si intenta montar el televisor en una pared, sujete la interfaz de montaje estándar VESA (piezas opcionales) en la parte posterior del televisor. Cuando intente utilizar la arandela de montaje en pared (piezas opcionales), sujétela con cuidado para que no se caiga.

## Limpiar

Desenchufar el aparato antes de limpiar la pantalla del LCD. Frote la pantalla con una tela suave y limpia. Si la pantalla requiere una limpieza adicional use una tela limpia y húmeda. No utilice detergentes limpiadores o aerosoles.

## Cómo deshacerse de materiales

La lámpara fluorescente empleada en este producto contiene una pequeña cantidad de mercurio.

No se deshaga de este producto de la misma forma que lo haría con los residuos generales de su hogar.

Debe hacerlo según las normativas locales correspondientes.

Este diagrama puede no coincidir con su aparato.

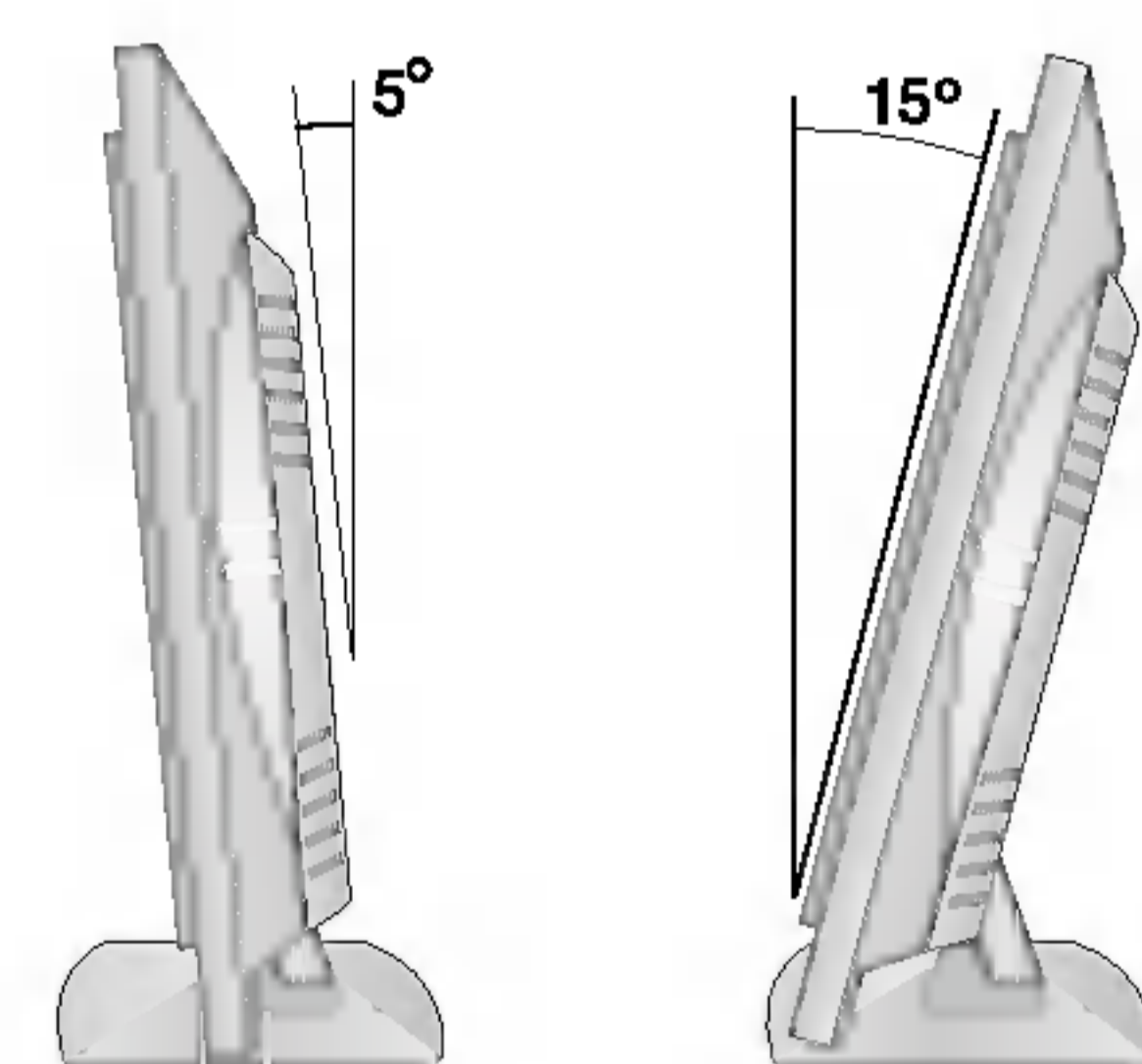
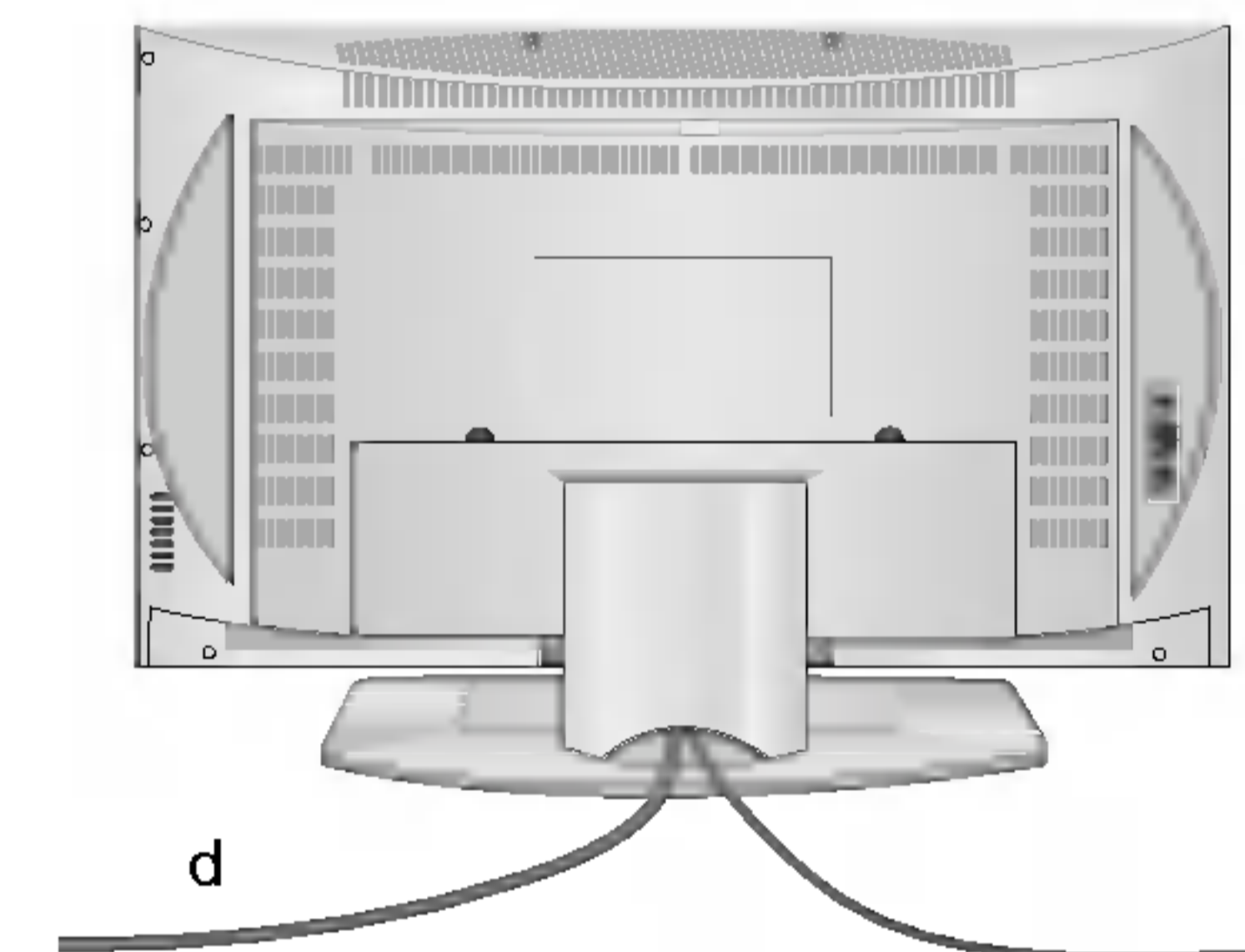
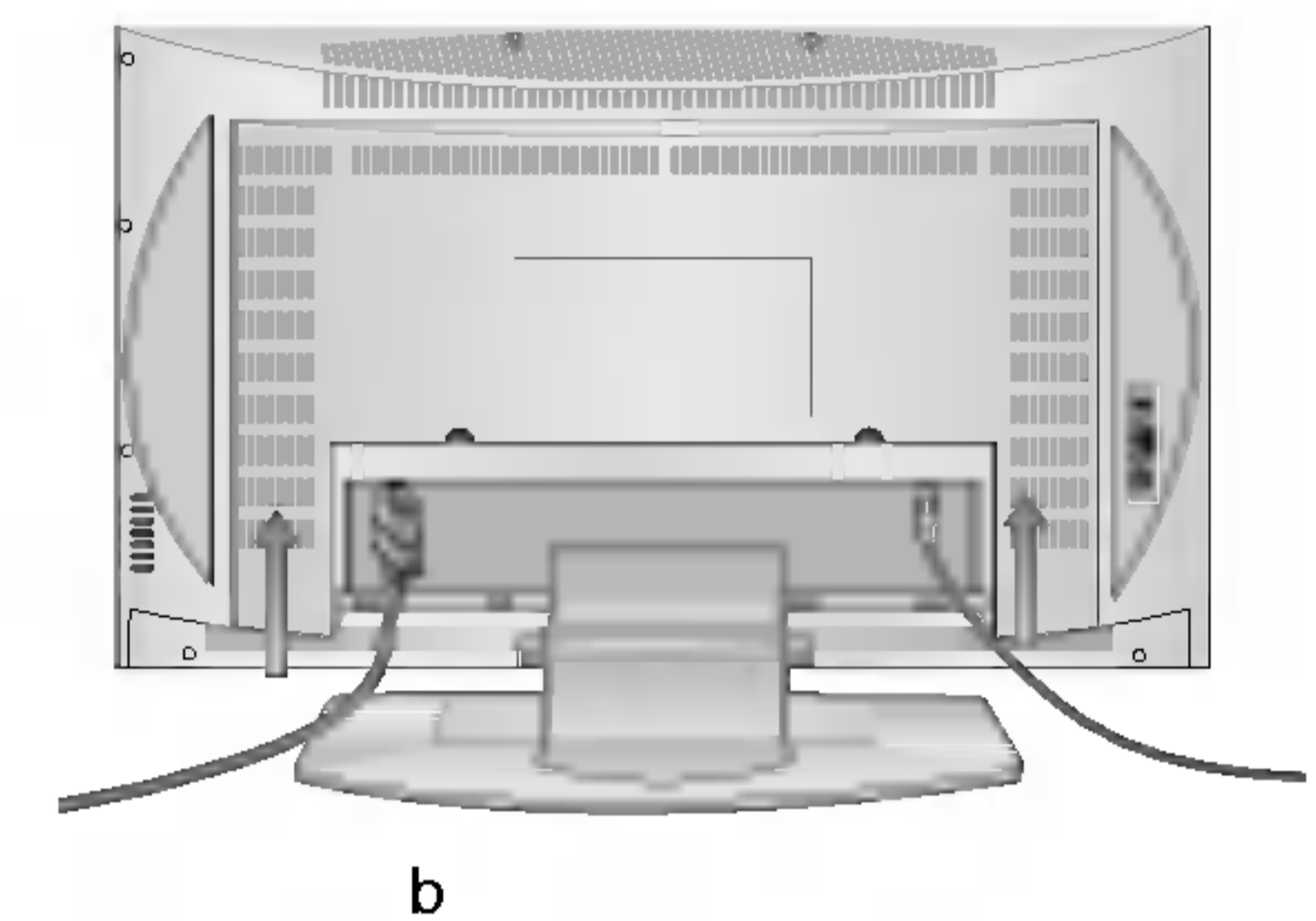
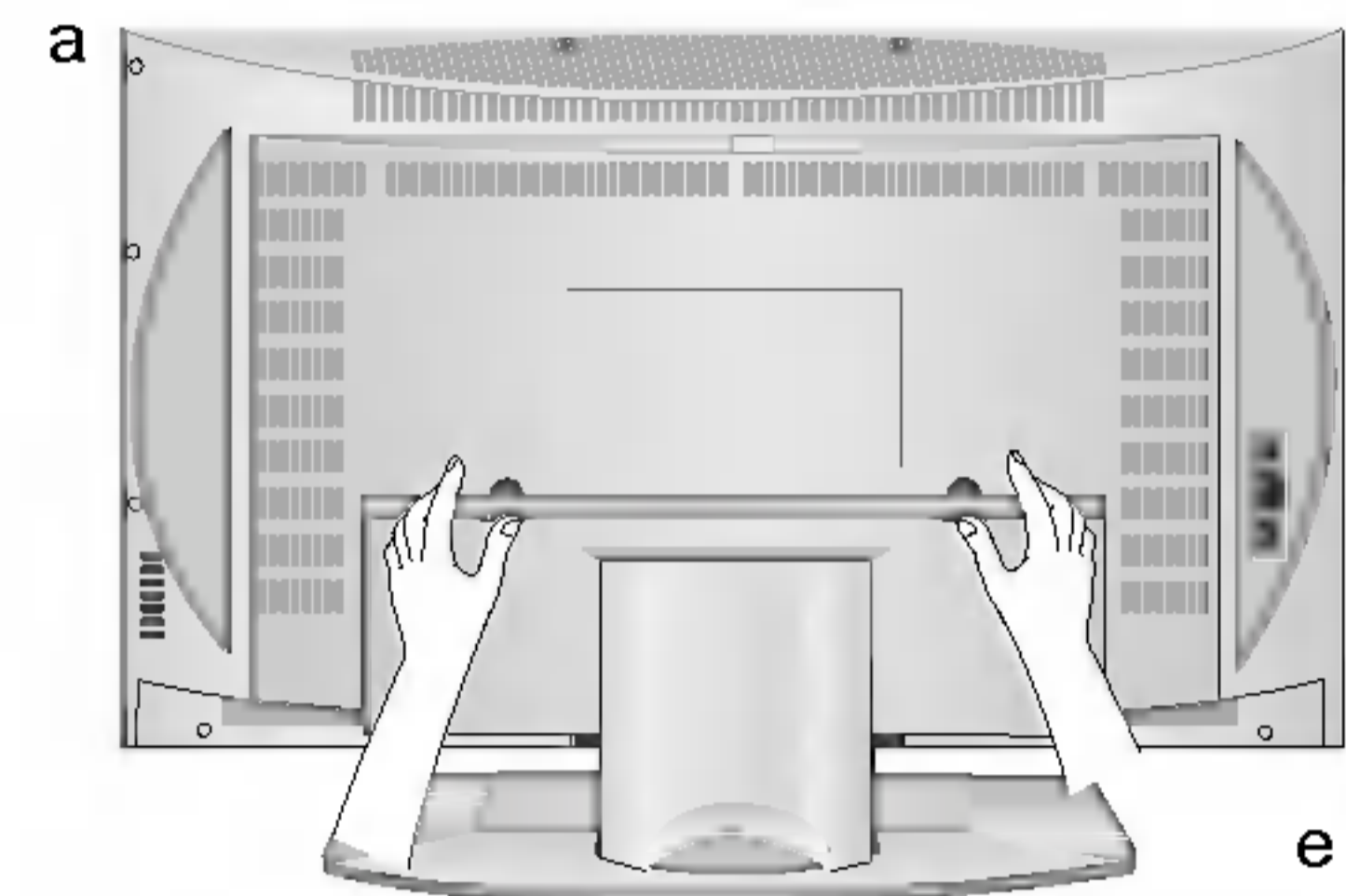

# Localización y función de los controles

Todas las funciones pueden ser controladas mediante el mando a distancia. Asimismo, algunas funciones pueden ajustarse mediante los botones en el panel lateral del televisor. Sólo utilice el mando suministrado.

## Mando a distancia

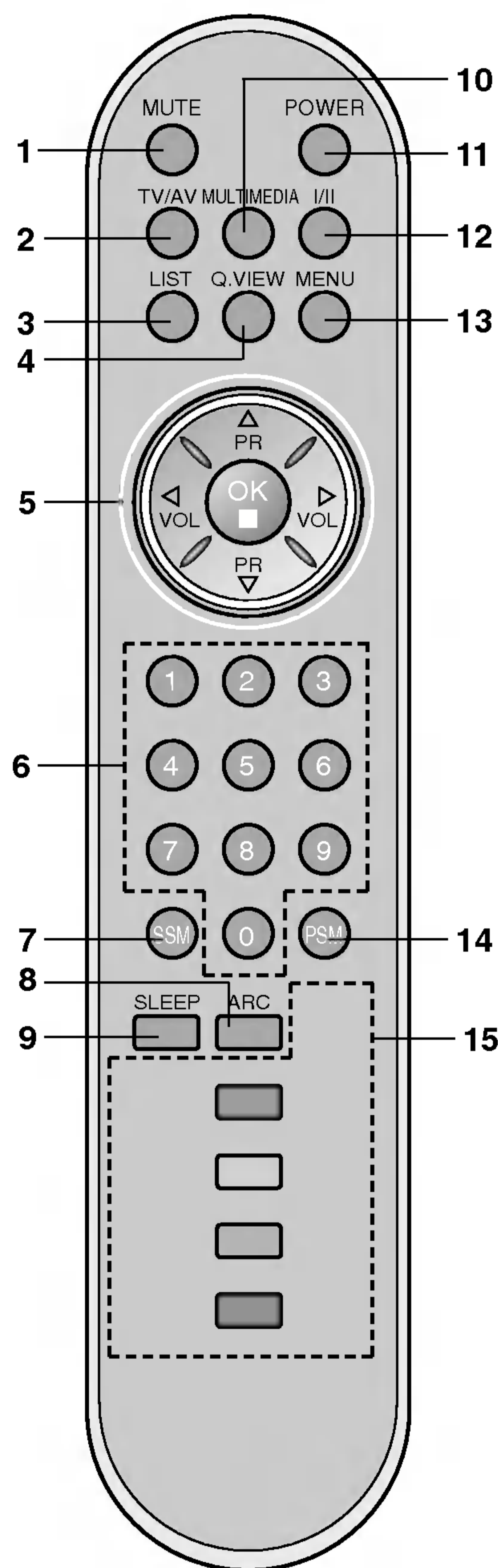

10 Inserte las pilas antes de utilizar el mando a distancia.

### 1. MUTE

Conecta y desconecta el sonido.

### 2. TV/AV

Selecciona el modo TV o AV.

Para borrar el menú de la pantalla.

Permiten conectar el televisor desde el modo en espera.

### 3. LIST

Permite visualizar la lista de emisoras.

### 4. Q.VIEW

Vuelve al programa visualizado anteriormente.

Selecciona un programa favorito.

### 5. ▲ / ▼ (Programa Arriba / Abajo)

Selecciona un programa o elemento de menú.

Permite conectar el televisor desde el modo en espera.

### ◀ / ▶ (Volumen Arriba/Abajo)

Ajusta el volumen.

Ajusta los elementos del menú.

### OK

Acepta su selección o permite visualizar el modo actual.

### 6. TECLAS DE NÚMEROS

Permiten conectar el televisor desde el modo en espera o seleccionar directamente un número.

### 7. SSM (Memoria de ajuste de sonido)

Para seleccionar el ajuste de sonido preferido.

### 8. ARC (Control de la Relación del Ancho a la Altura de la Imagen) (opción)

Seleccione el formato de pantalla que desea.

### 9. SLEEP

Ajusta el temporizador para la desconexión automática.

### 10. MULTIMEDIA (opción)

selecciona los modos de monitor **COMPONENT** o **PC**.

(Con ARC/MULTIMEDIA)

# Localización y función de los controles

## 11. POWER

Enciende el televisor o lo pone en modo en espera.

## 12. I/II

Selecciona el idioma durante emisiones en dual.  
Selecciona de salida de sonido (opción).

## 13. MENU

Selecciona un menú.

## 14. PSM (Memoria de Estado de Imagen)

Eproduce el ajuste de imagen que usted haya seleccionado.

## 15. BOTONES TELETXTO

Estos botones se utilizan para teletexto.  
Para mayor información, ver sección 'Teletexto'.

**\* : Sin función**

**BOTÓN EN COLOR :** Estos botones se utilizan para teletexto (solamente con TELETXTO modelos) o edición de programas.

## Instalación de las pilas

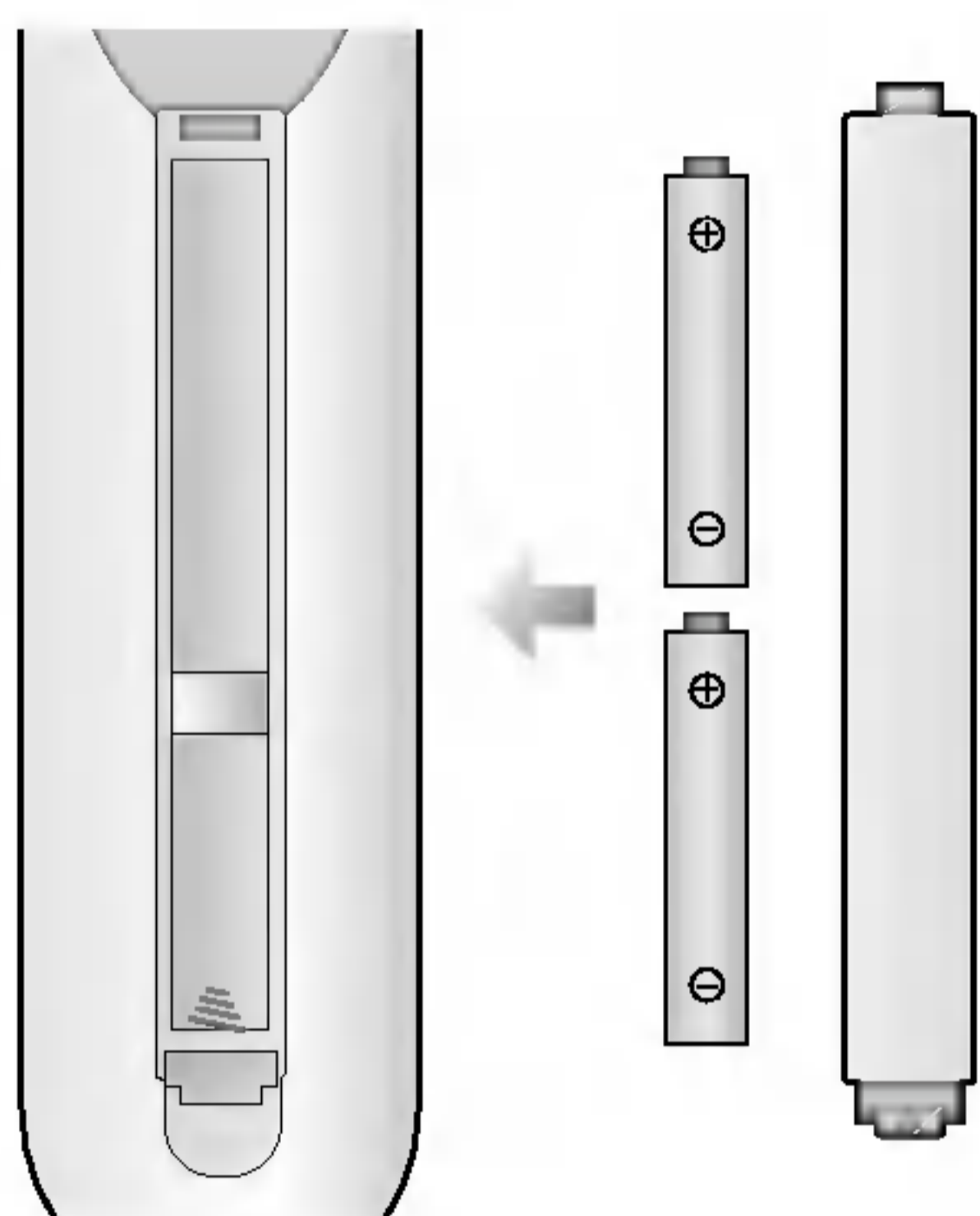

El mando de control a distancia está alimentado por dos pilas de tipo AAA/Alkaline. Para colocar las pilas, dé la vuelta al mando de control a distancia y abra el compartimento de las pilas. Coloque las pilas respetando la polaridad indicada por los símbolos (+) y (-) en el interior del compartimento.

**Nota :** Para evitar que una posible fuga de fluido de las pilas dañe el mando a distancia, extraiga las baterías cuando no vaya a usar el mando durante un período de tiempo largo.

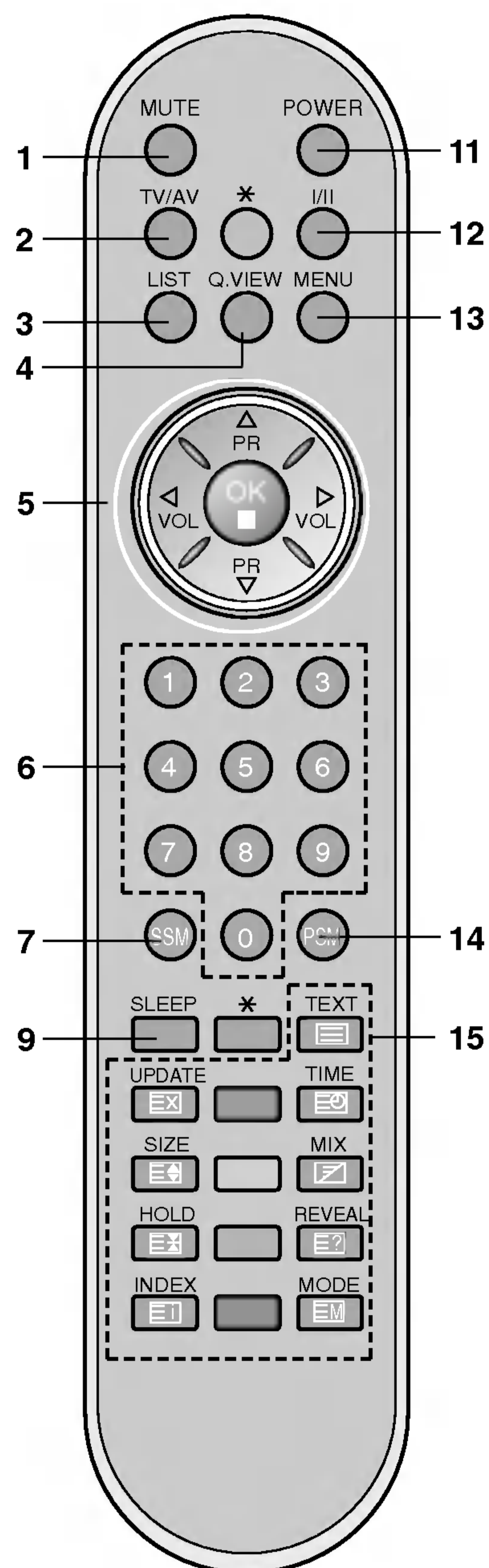

ESPAÑOL

(Senzat ARC/MULTIMEDIA)

# Localización y función de los controles

\* : La marca puede tener letras o espacios en blanco.

## RZ-23 / 26 / 27 / 30 / 32LZ50 \*\*\*

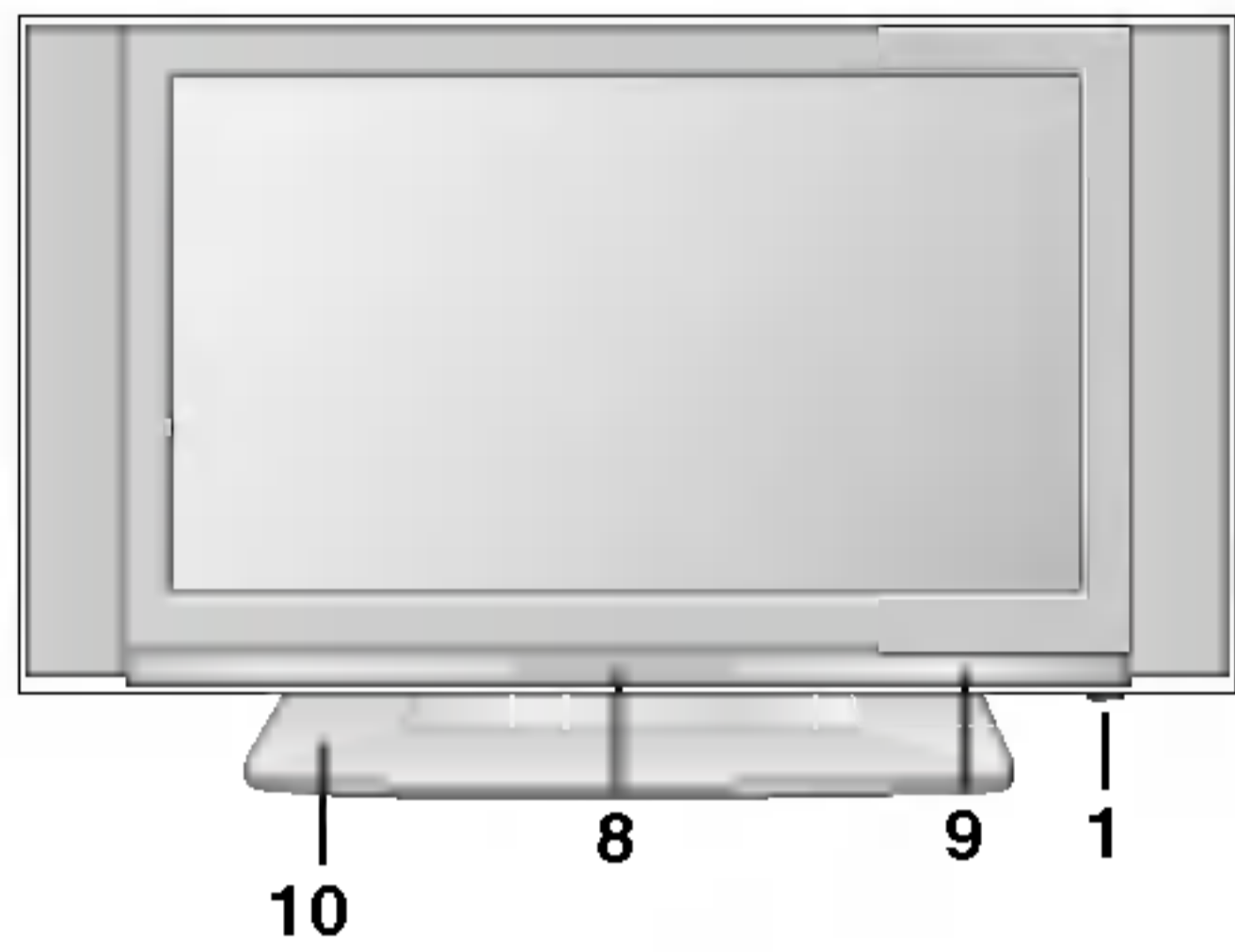

## Panel lateral

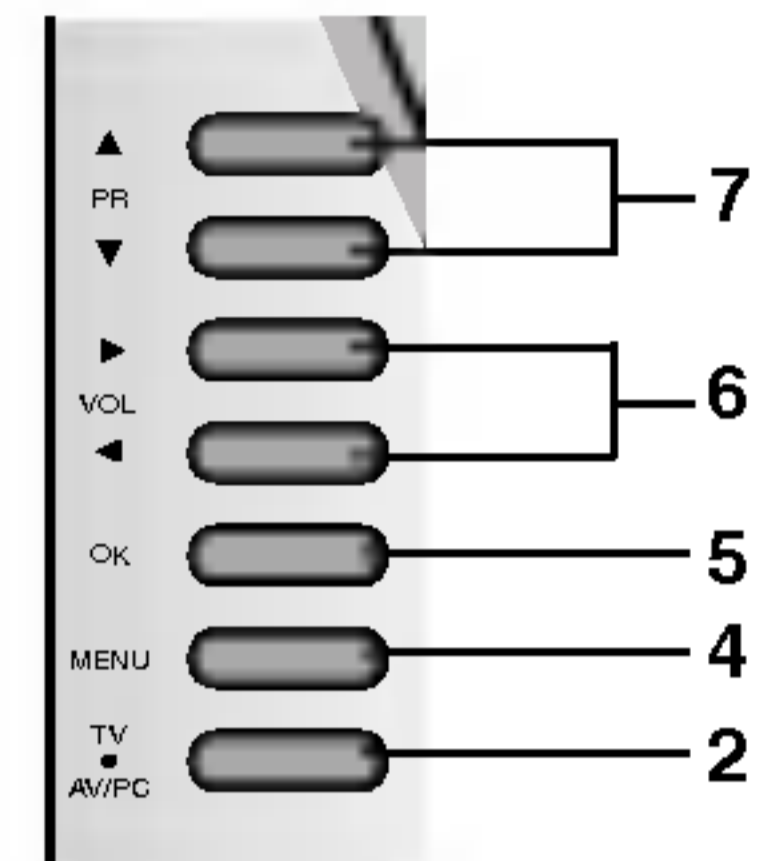

## RZ-26LZ30 \*\*\*

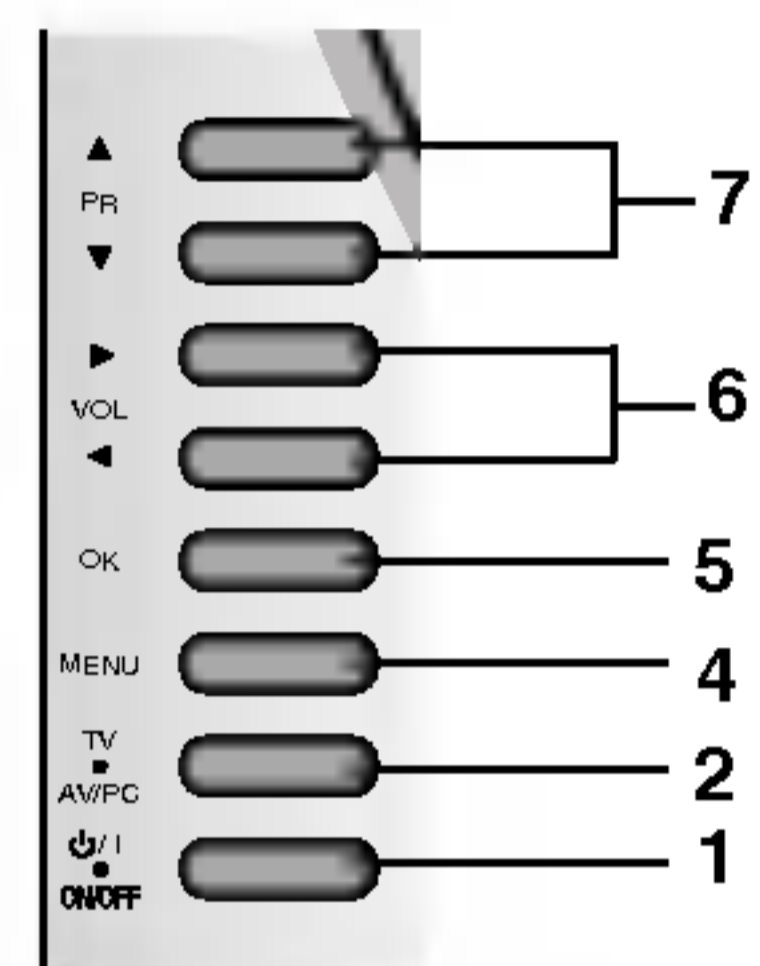
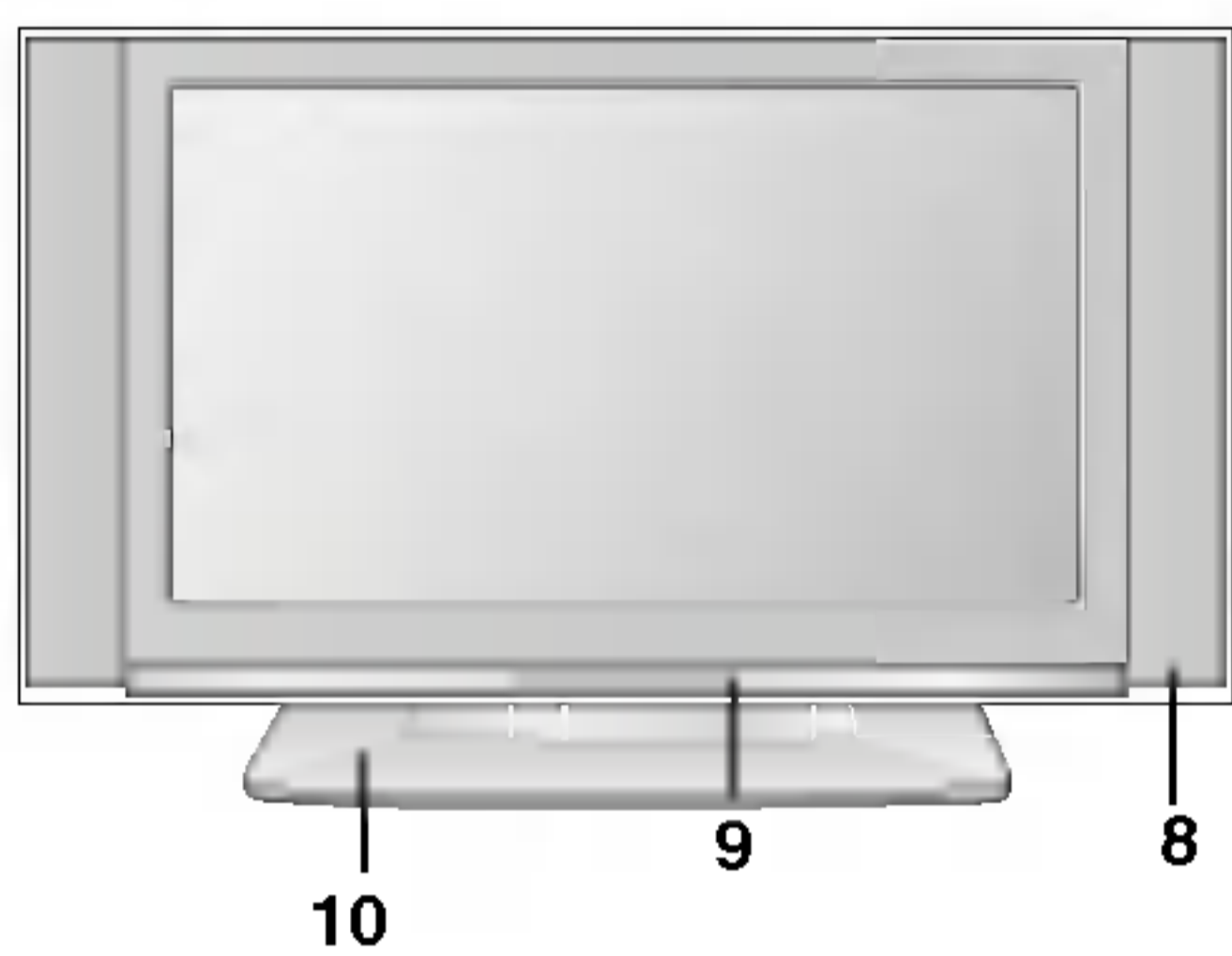

## RZ-17LZ50 \*\*\*

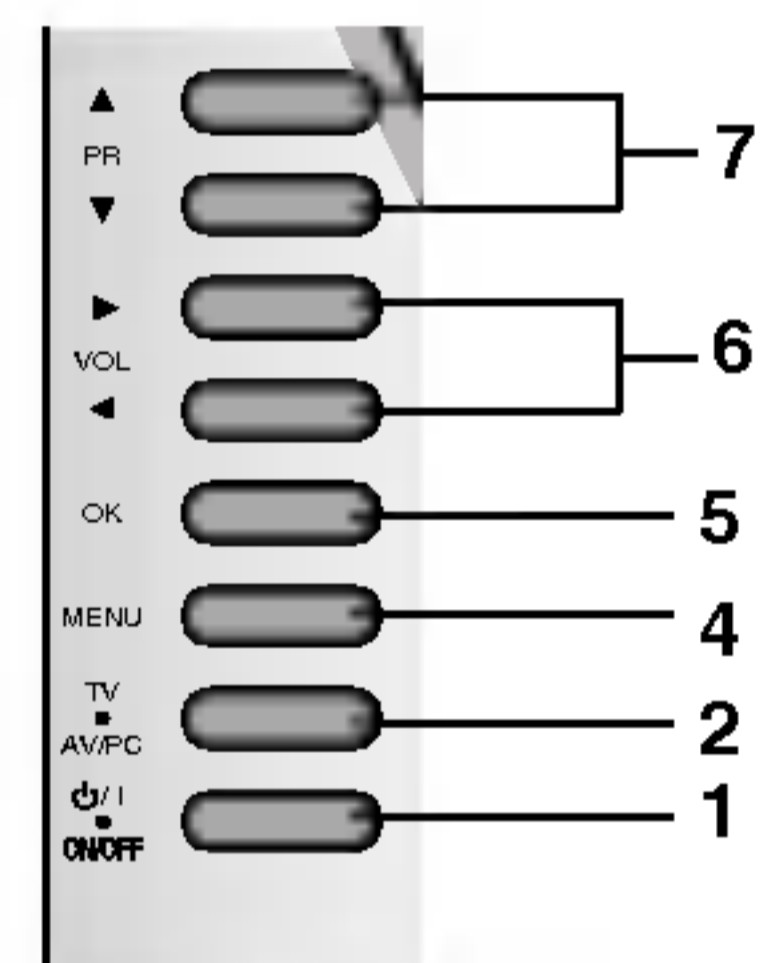
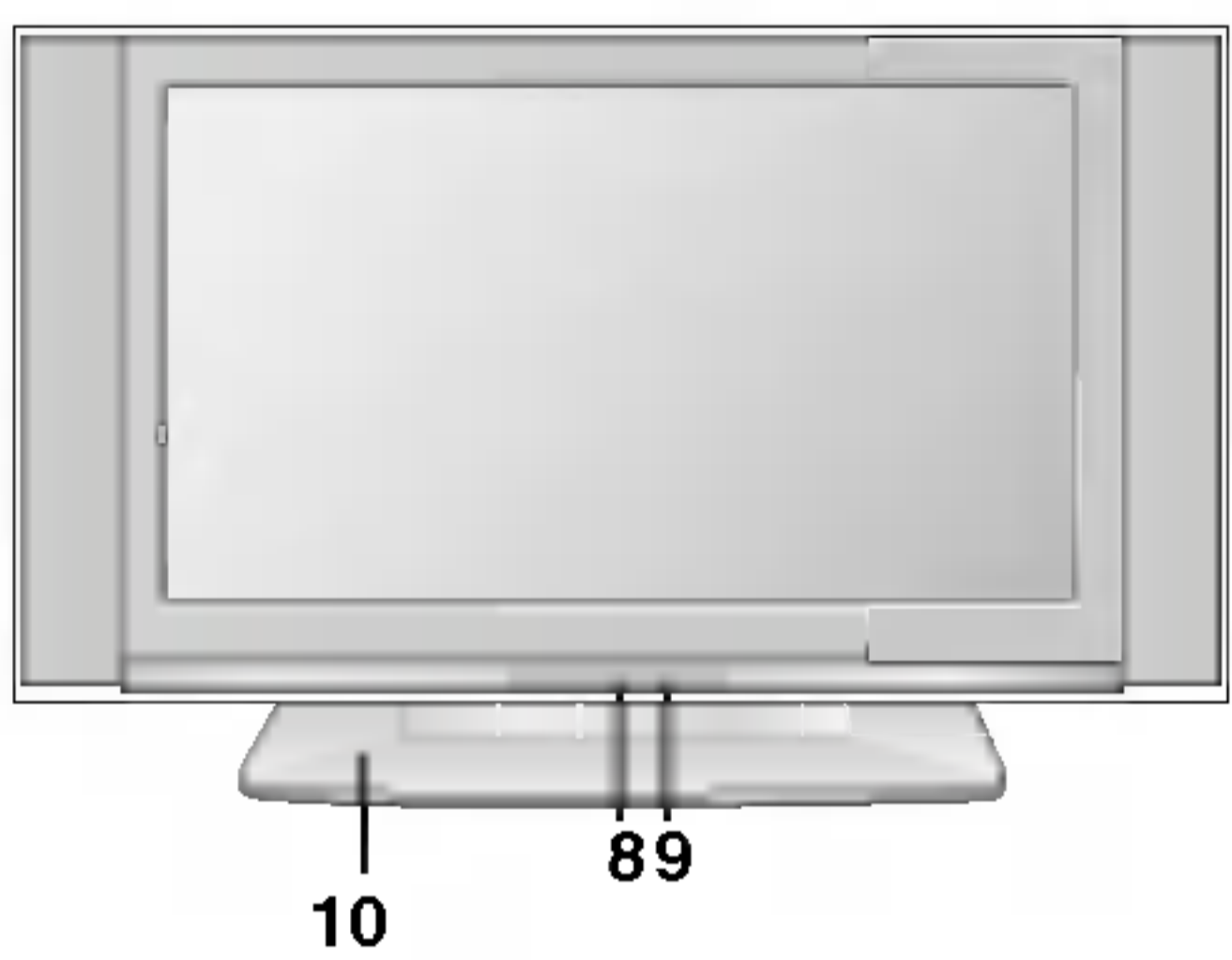

## RZ-15LA70 \*\*\*

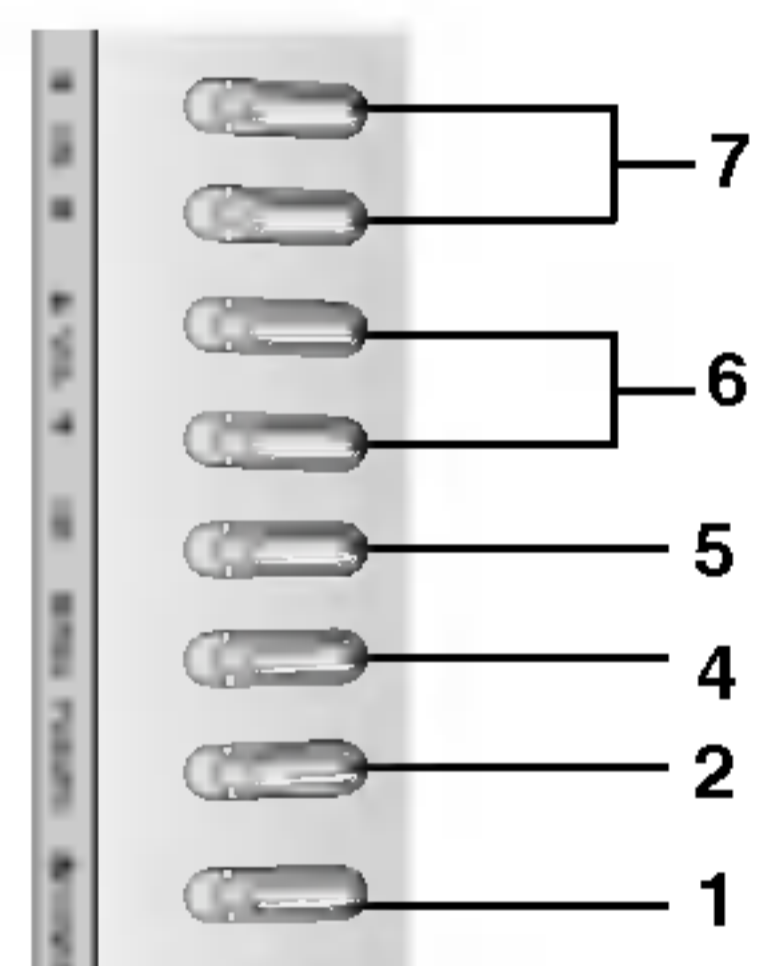
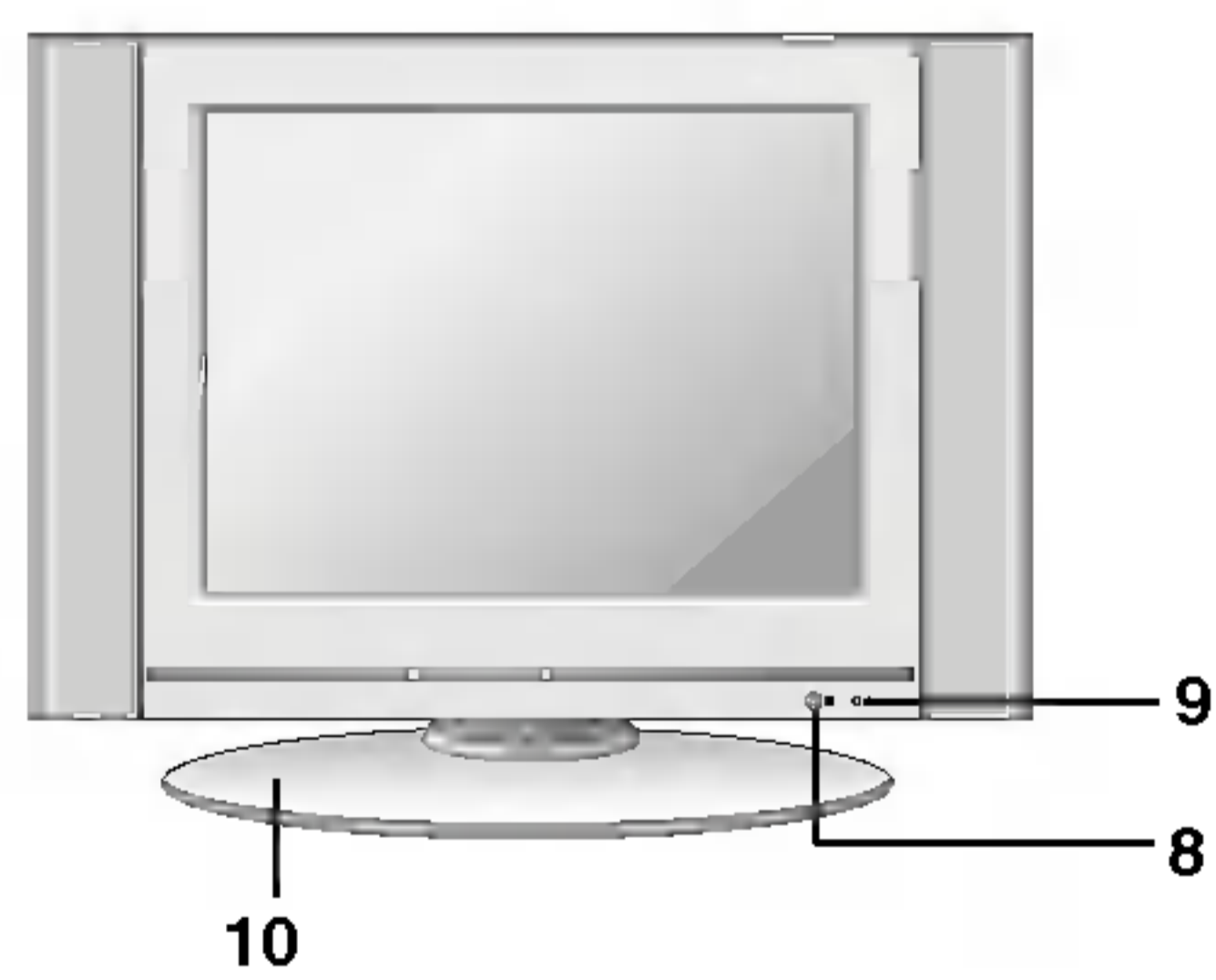

## RZ-15LA66 \*\*\*

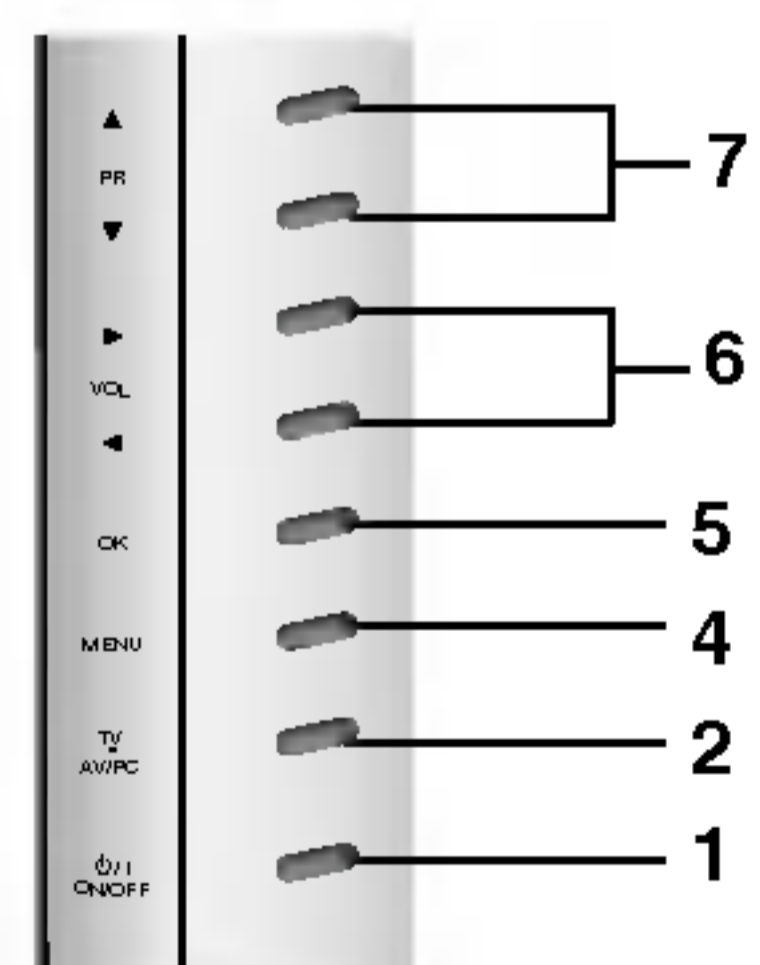
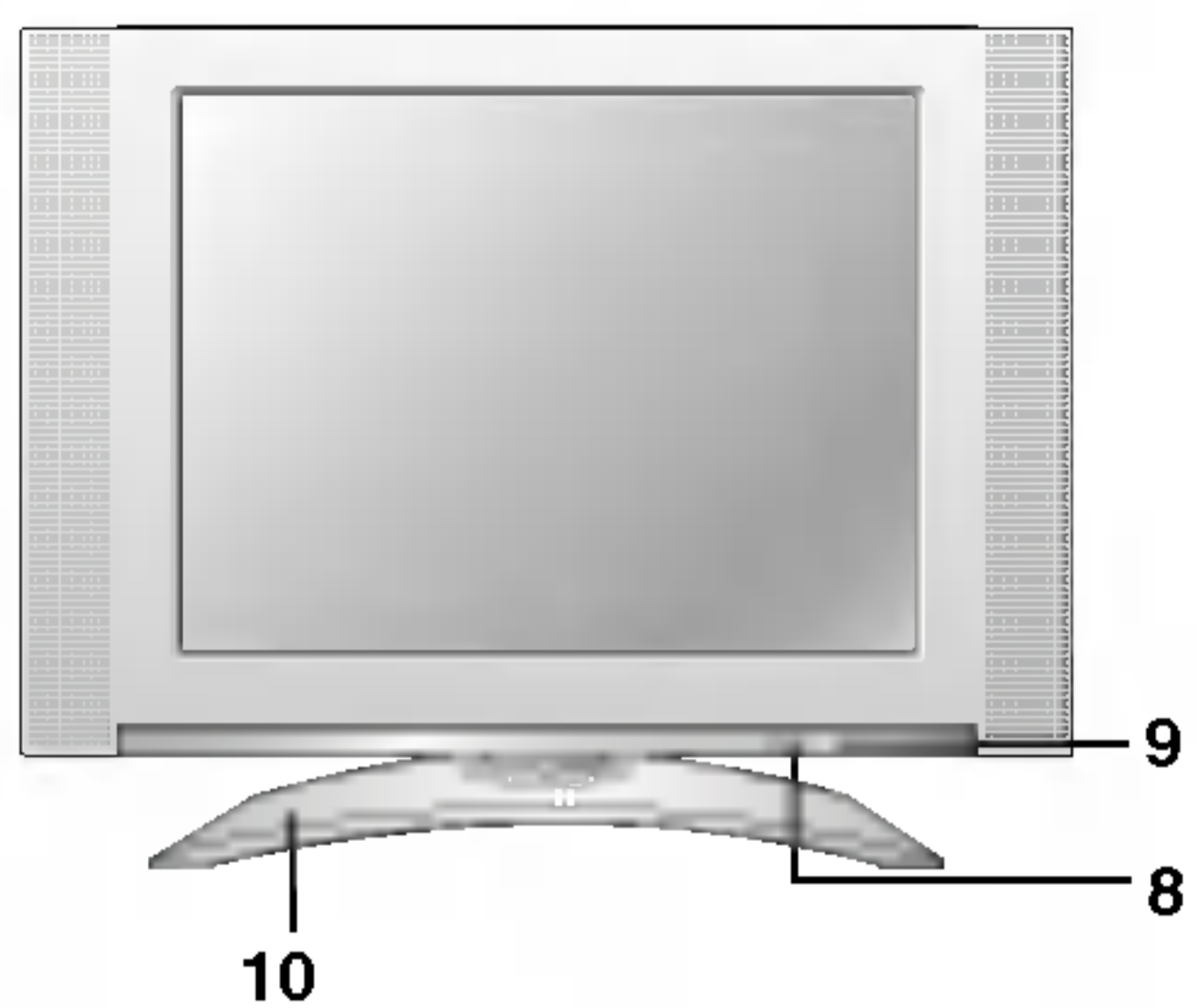

# Localización y función de los controles

RZ-20LA70 \*\*\*

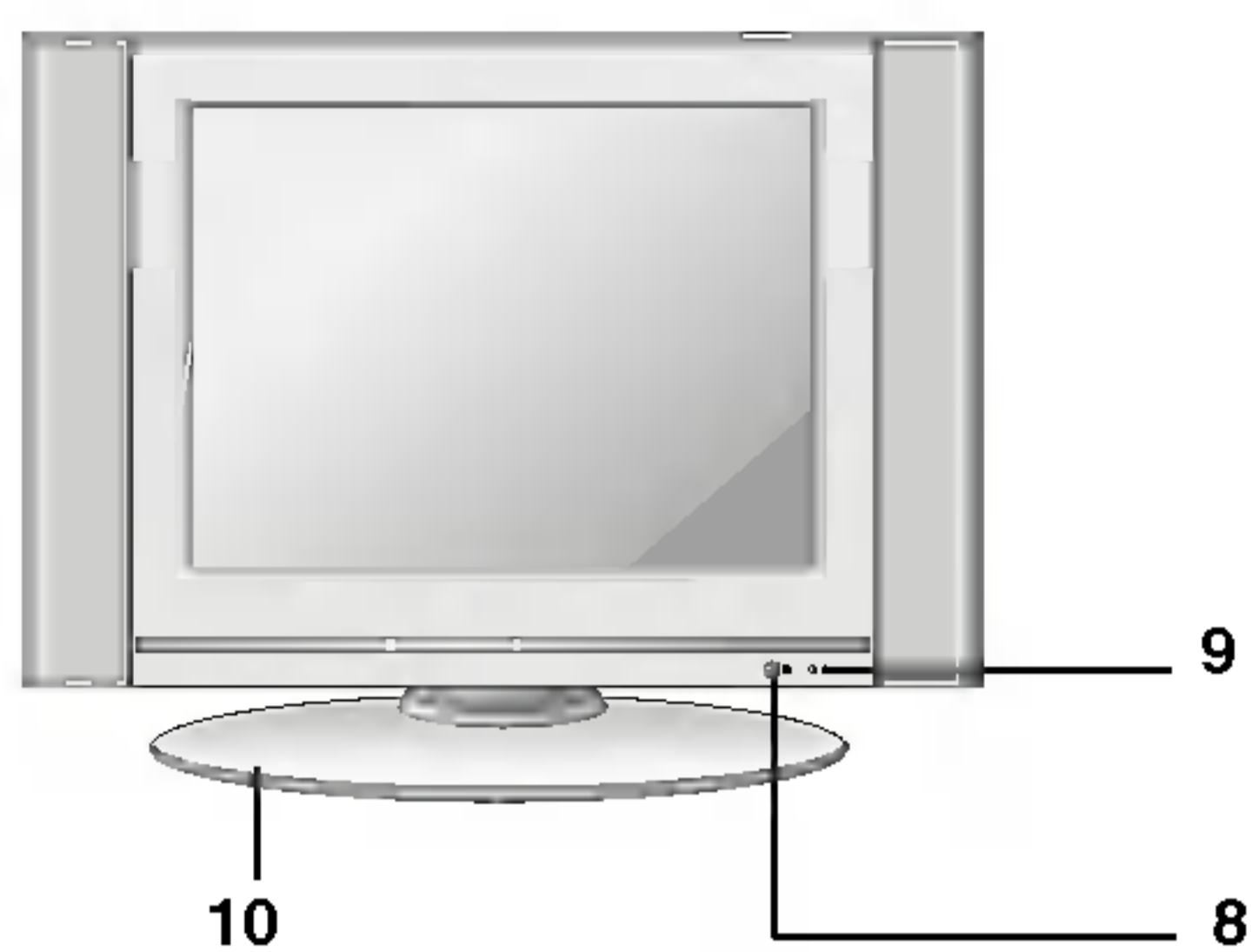

Panel lateral

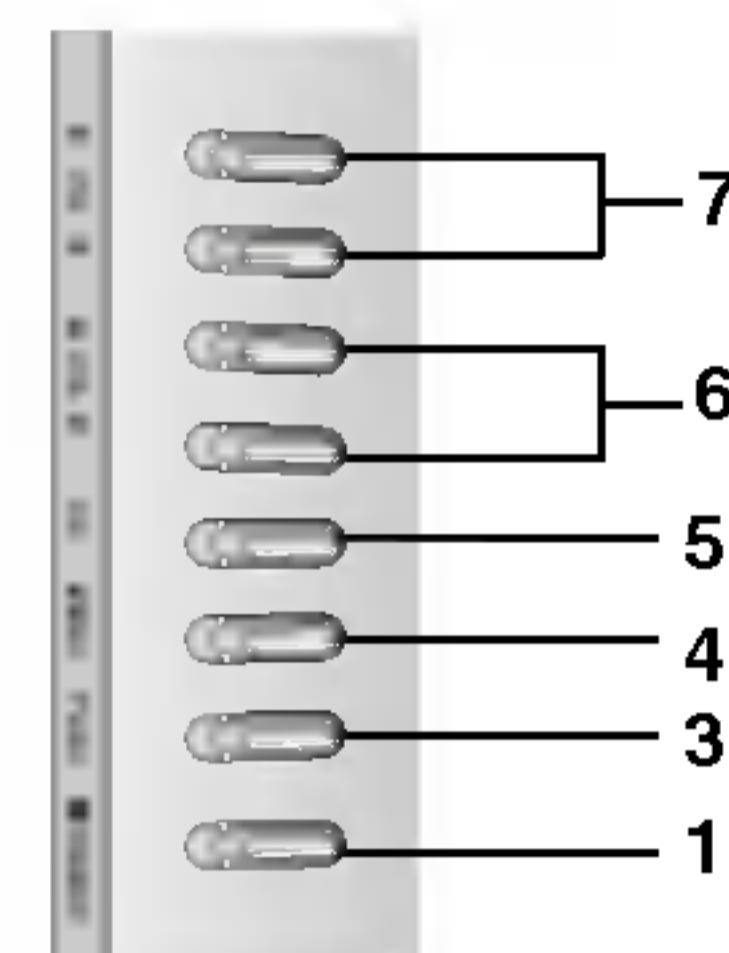

RZ-20LA66 \*\*\*

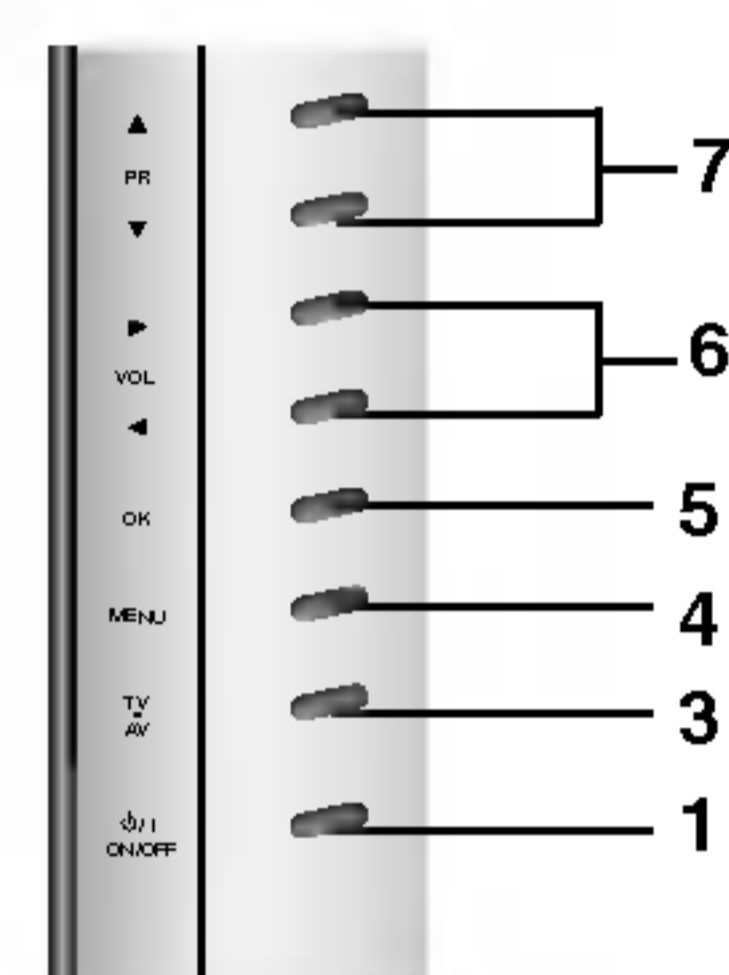
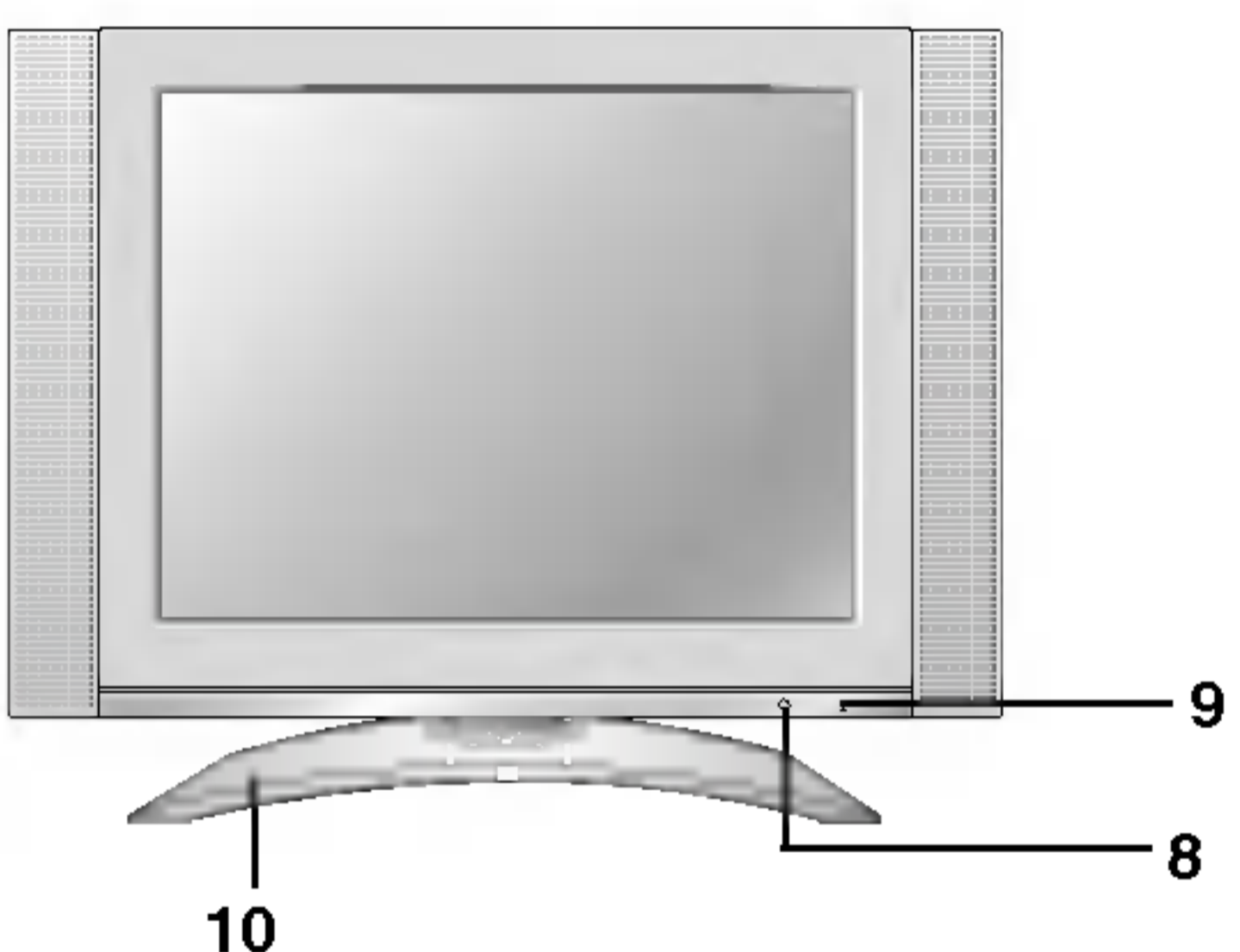

RZ-23LZ41 \*\*\*

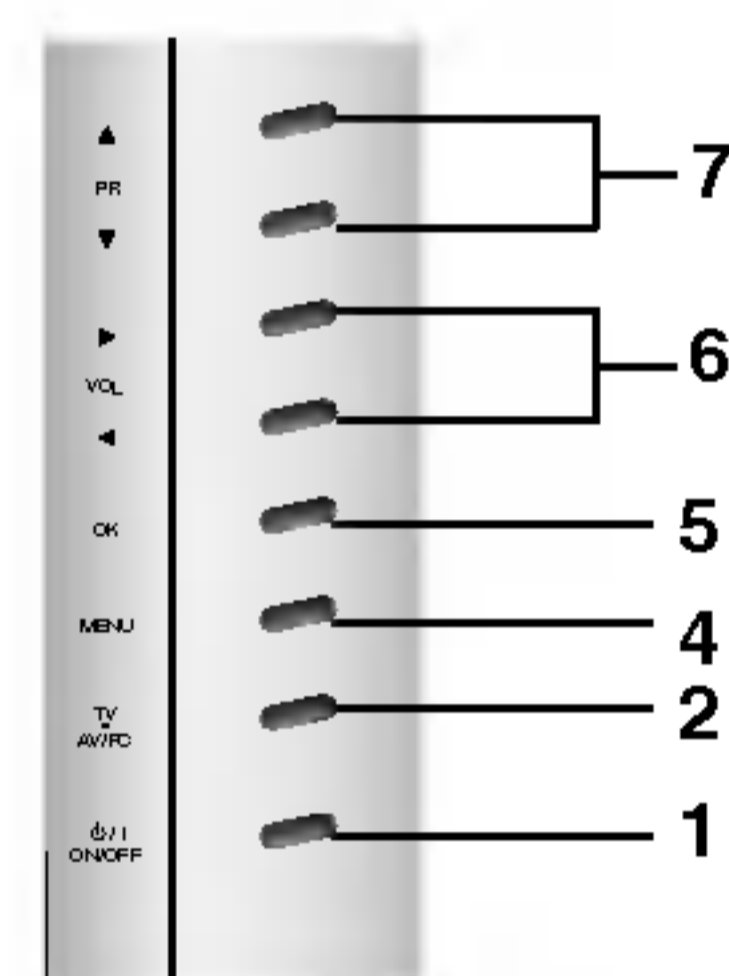
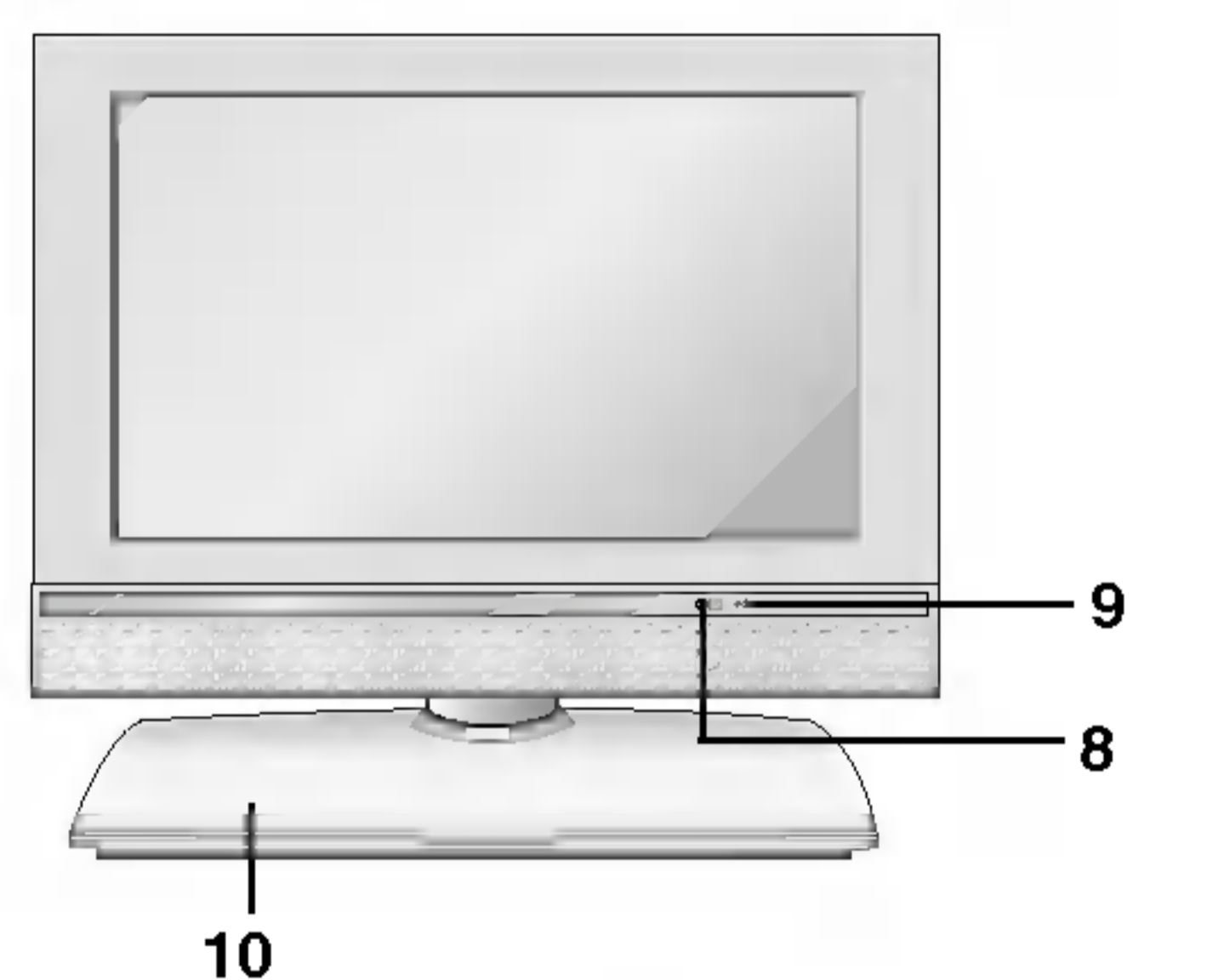

RZ-20LZ50 \*\*\*

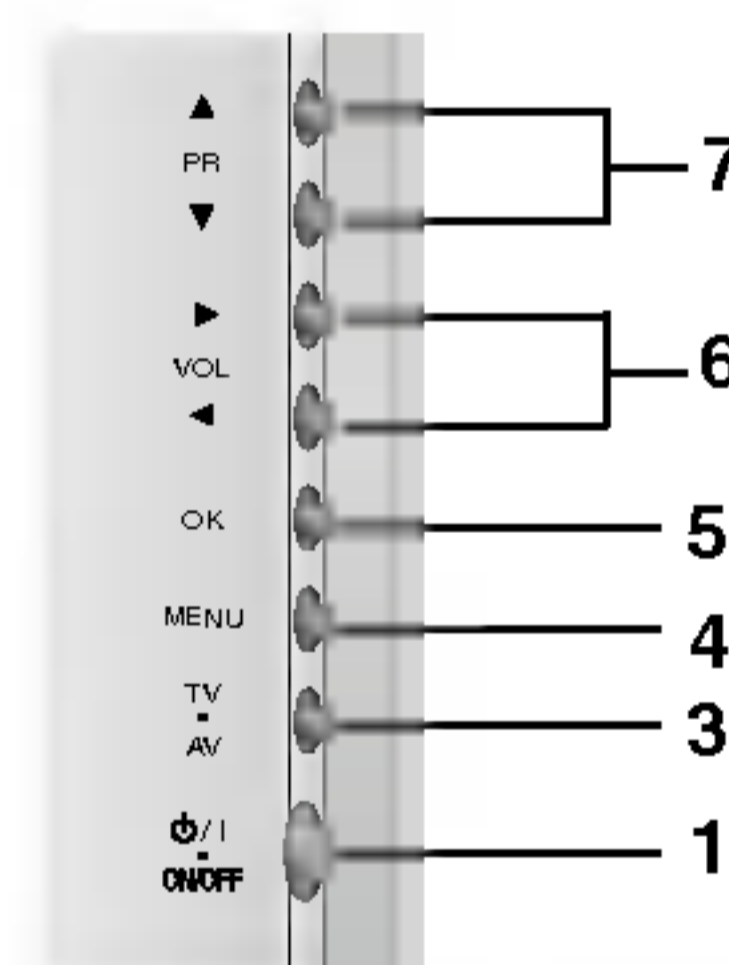
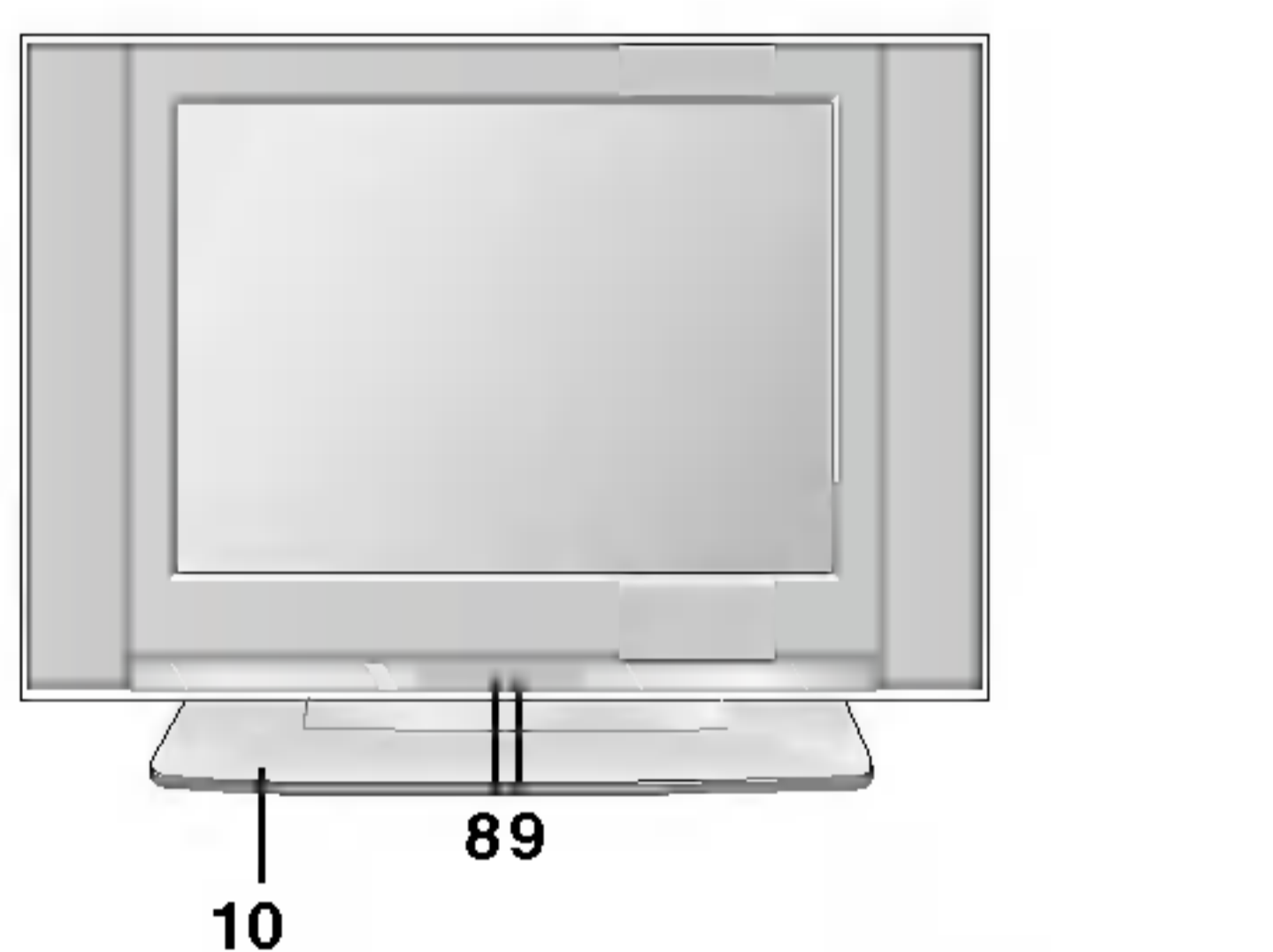

RZ-20LA90 \*\*\*

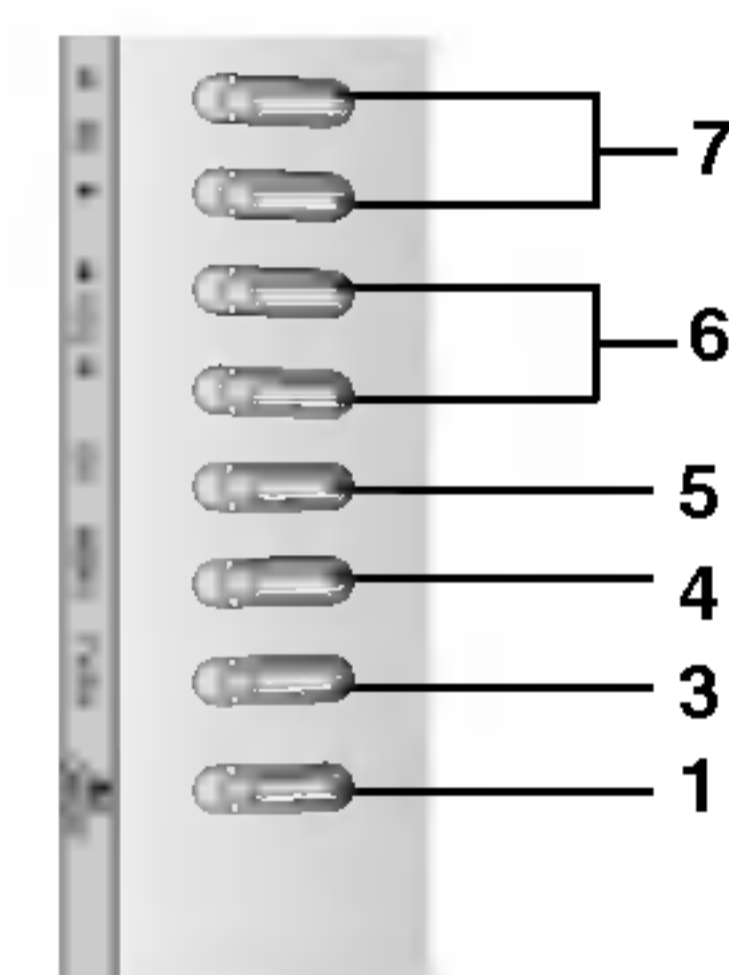
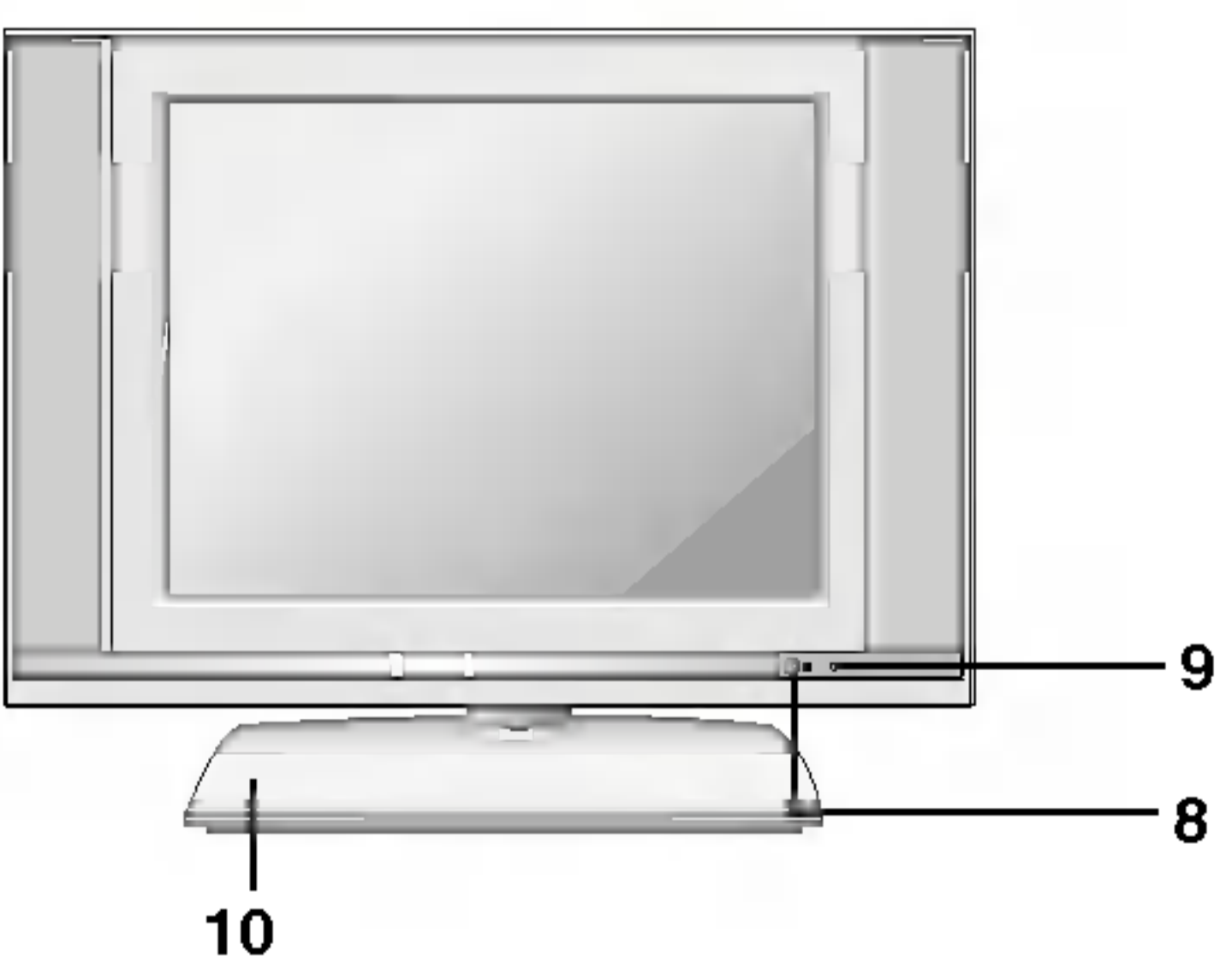

ESPAÑOL

---

# Localización y función de los controles

---

## RZ-17LZ40 \*\*\*

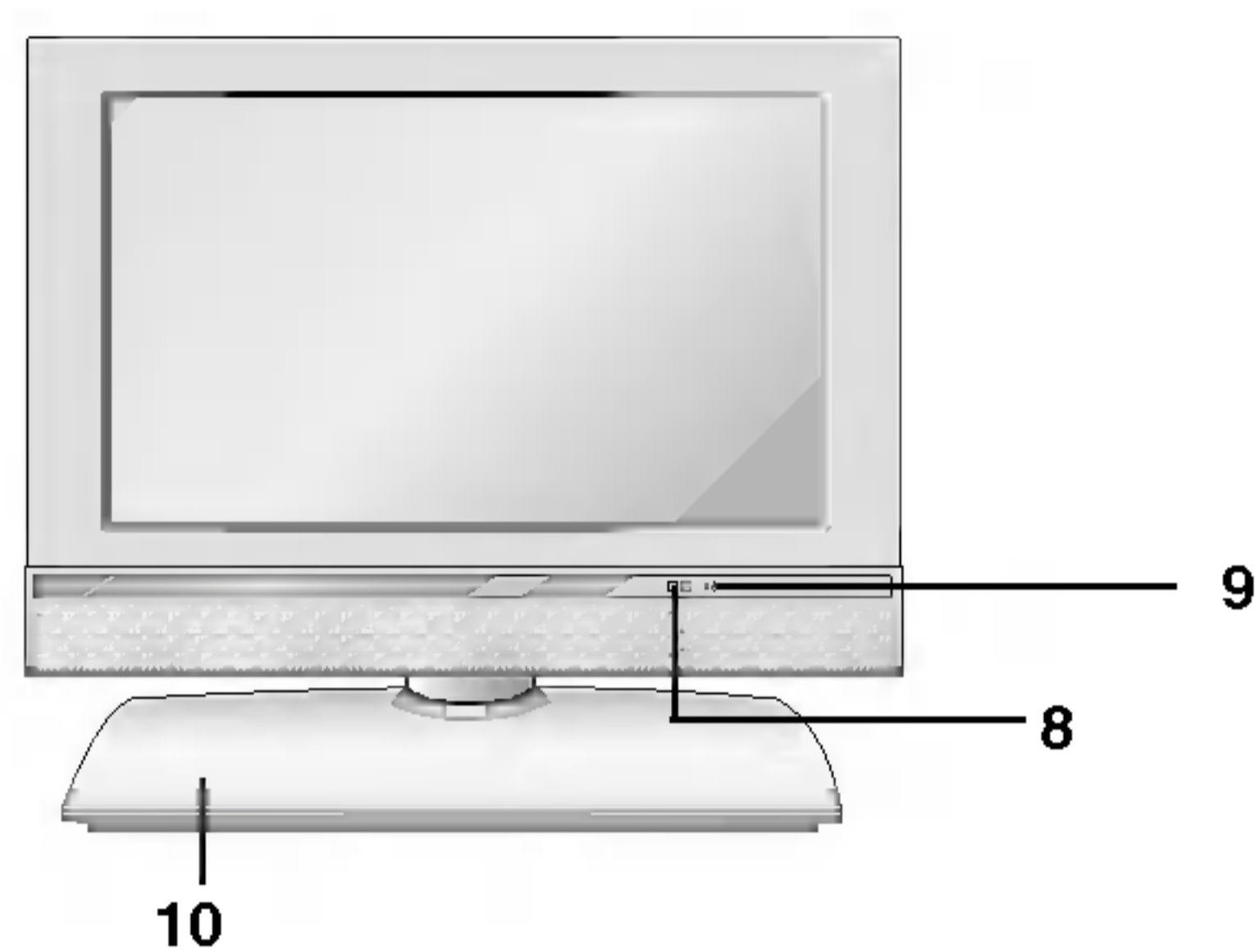

### Panel superior

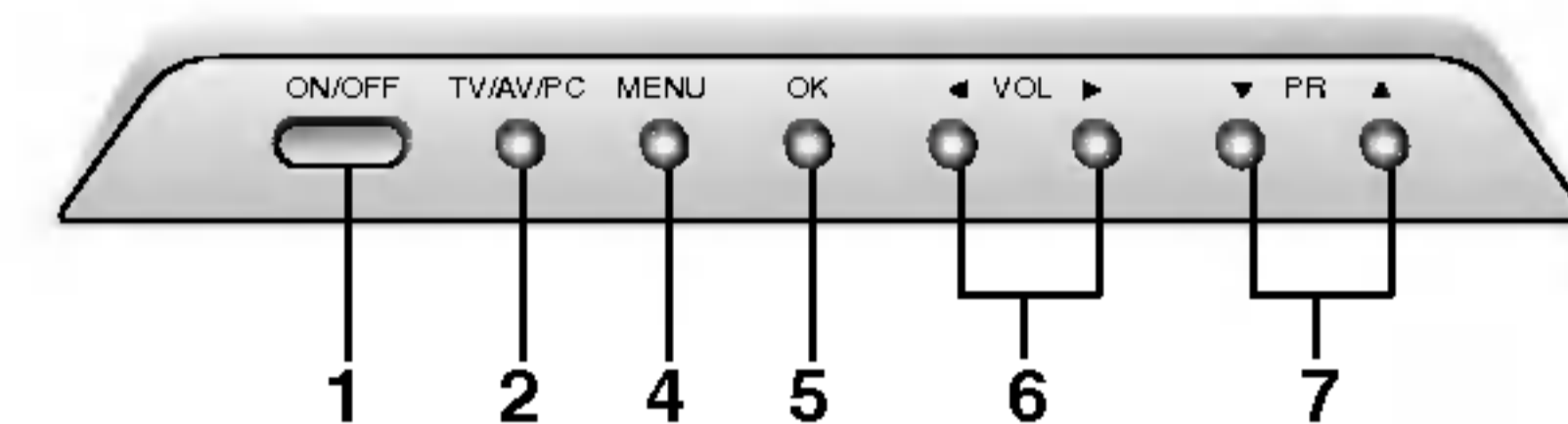

- 1. ON/OFF (⏻ / ⏿)**  
para encender el televisor, si está en espera, o para ponerlo en espera, si está apagado.
- 2. TV/AV/PC**  
para seleccionar el modo de funcionamiento del monitor (televisión, vídeo, PC).  
para borrar el menú de la pantalla.  
para encender en televisor, si está en espera.
- 3. TV/AV**  
Selecciona el modo TV o AV.  
Para borrar el menú de la pantalla.  
Permiten conectar el televisor desde el modo en espera.
- 4. MENU**  
para seleccionar un menú.
- 5. OK**  
para aceptar una selección o mostrar en la pantalla el modo de funcionamiento actual.
- 6. ◀ / ▶ (Volumen Abajo/Arriba)**  
para ajustar el volumen.  
para ajustar valores de menú.
- 7. ▲ / ▼ (Programa Arriba / Abajo)**  
para seleccionar un canal o una opción de menú.  
para encender el televisor, si está en espera.
- 8. SENSOR DEL MANDO DE CONTROL A DISTANCIA**
- 9. INDICADOR DE MODO DE ENCENDIDO/ ESPERA (⏻)**  
Brilla el color rojo en el modo de espera y el color verde en el modo de encendido.
- 10. Pie (opción)**

# Operaciones básicas

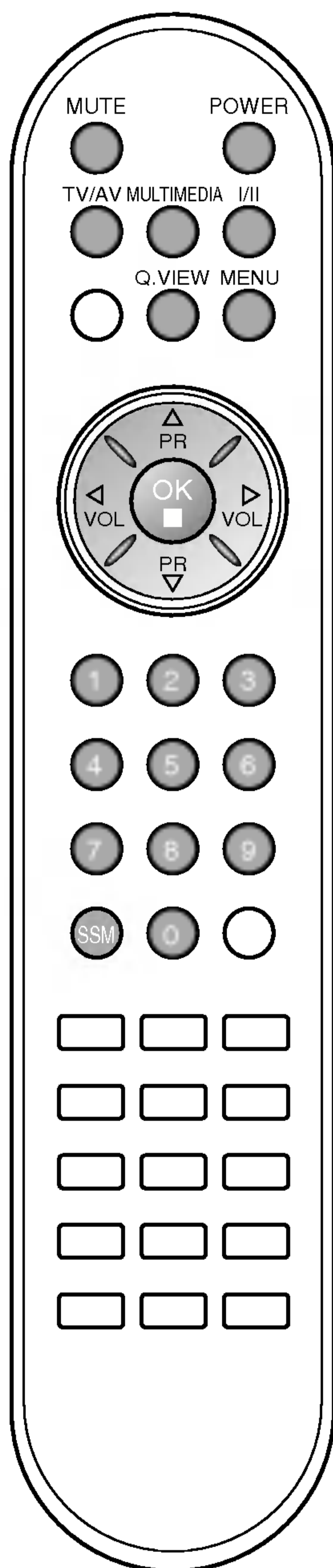

## Encendido y apagado

1. Pulse los botones **POWER**, **▲ / ▼**, **TV/AV**, **MULTIMEDIA (opción)** o **NUMBER** para encenderlo completamente.
2. Pulse el botón **POWER**. El aparato vuelve al modo de espera.
3. Extraiga el enchufe de la toma de corriente para desconectar el aparato.

**Nota :** Si el cable de alimentación no está conectado al encender el televisor, éste se pondrá en modo de espera o se conectará al volver a enchufar el aparato a la red.

## Selección de programas

Los programas se pueden seleccionar, bien sea mediante **▲ / ▼** o las teclas de **NÚMEROS**.

## Ajuste del volumen

Pulse el botón **◀ / ▶** para ajustar el volumen.

## Vista Rápida

Pulse el botón **Q.VIEW** para ver el último programa que estaba viendo.

**Nota :** Esta función sólo se activa cuando se pone en **Descon** el **Programa favorito**. En caso contrario, cada vez que se pulse este botón se seleccionará un programa favorito guardado en memoria.

## Función Mudo

Pulse el botón **MUTE**. El sonido se desconectará y aparecerá  la pantalla.

Podrá cancelar esta función, pulsando nuevamente el botón **MUTE**, **◀ / ▶**, **I/II** o **SSM**.

## Selección del idioma en pantalla (opción)

El menú puede aparecer en la pantalla en idioma inglés, alemán, francés, italiano, u español. Para seleccionar el idioma:

1. Pulse el botón **MENU** y, a continuación, el botón **▲ / ▼** para seleccionar el menú de configuración.
2. Pulse el botón **▶** y entonces el botón **▲ / ▼** para seleccionar **Idioma (Language)**.
3. Pulse el botón **▶** y entonces el botón **▲ / ▼** para seleccionar el idioma deseado.  
Todas las indicaciones en pantalla aparecerán el idioma seleccionado.
4. Pulse el botón **OK**.
5. Pulse el botón **TV/AV** para volver a la pantalla normal del televisor.

# Menús en pantalla

## Selección del menú

1. Pulse el botón de **MENU** y entonces el botón **▲ / ▼** para visualizar cada menú.
2. Pulse el botón **▶** y entonces el botón **▲ / ▼** para seleccionar un elemento del menú.
3. Cambie la configuración de un ítem en el submarino o de tirar abajo de menú con **◀ / ▶**.  
Usted puede trasladarse al menú de un nivel más alto con el botón **OK** y al movimiento a la prensa de nivel inferior del menú el botón de **MENU**.

### Nota :

- a. En el modo TV/AV, **COMPONENT** (opción) el menú de **PC** (opción) no aparece en pantalla.
- b. En el modo teletexto, no se visualizan los menús.
- c. En algunos modelos, **Idioma (Language)** no aparece en pantalla.

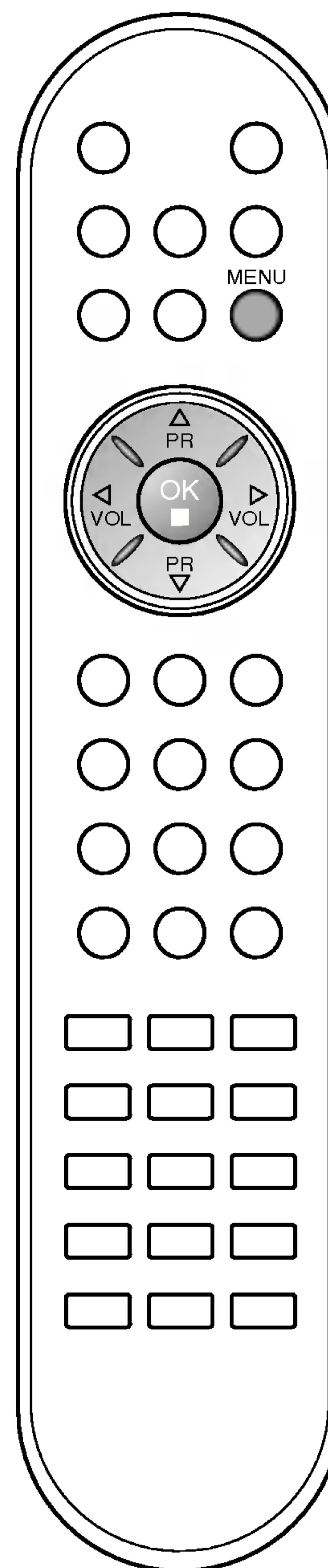
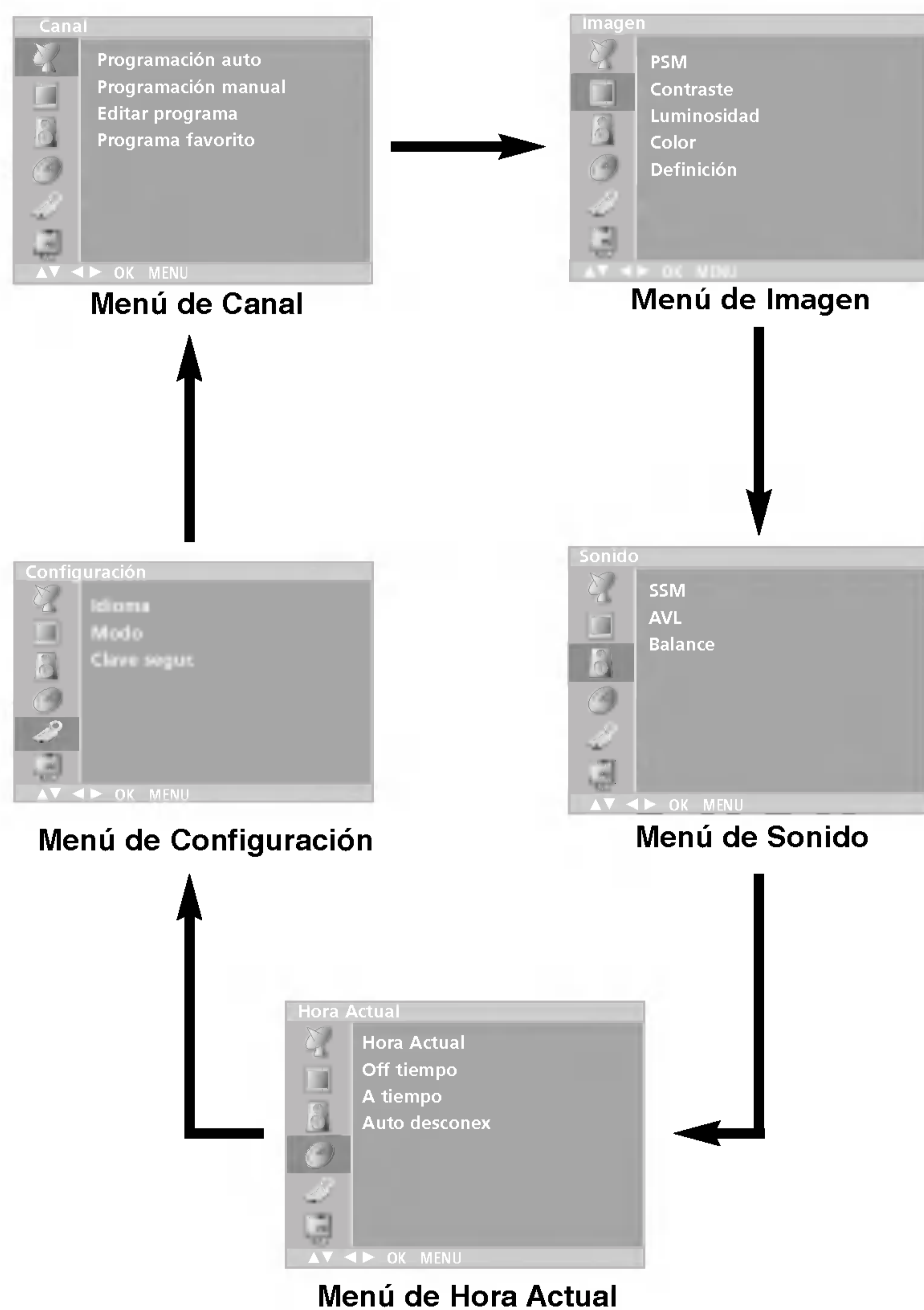

# Sintonizar los canales de TV

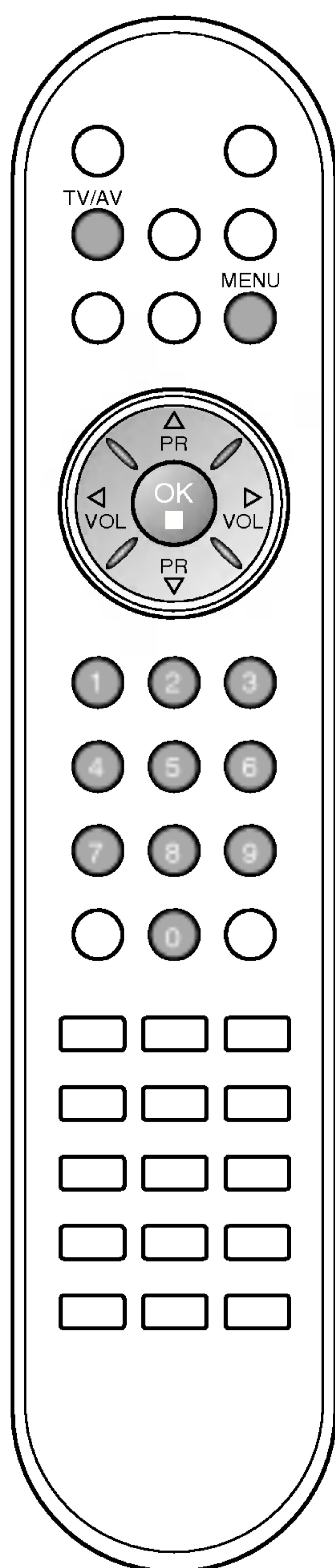
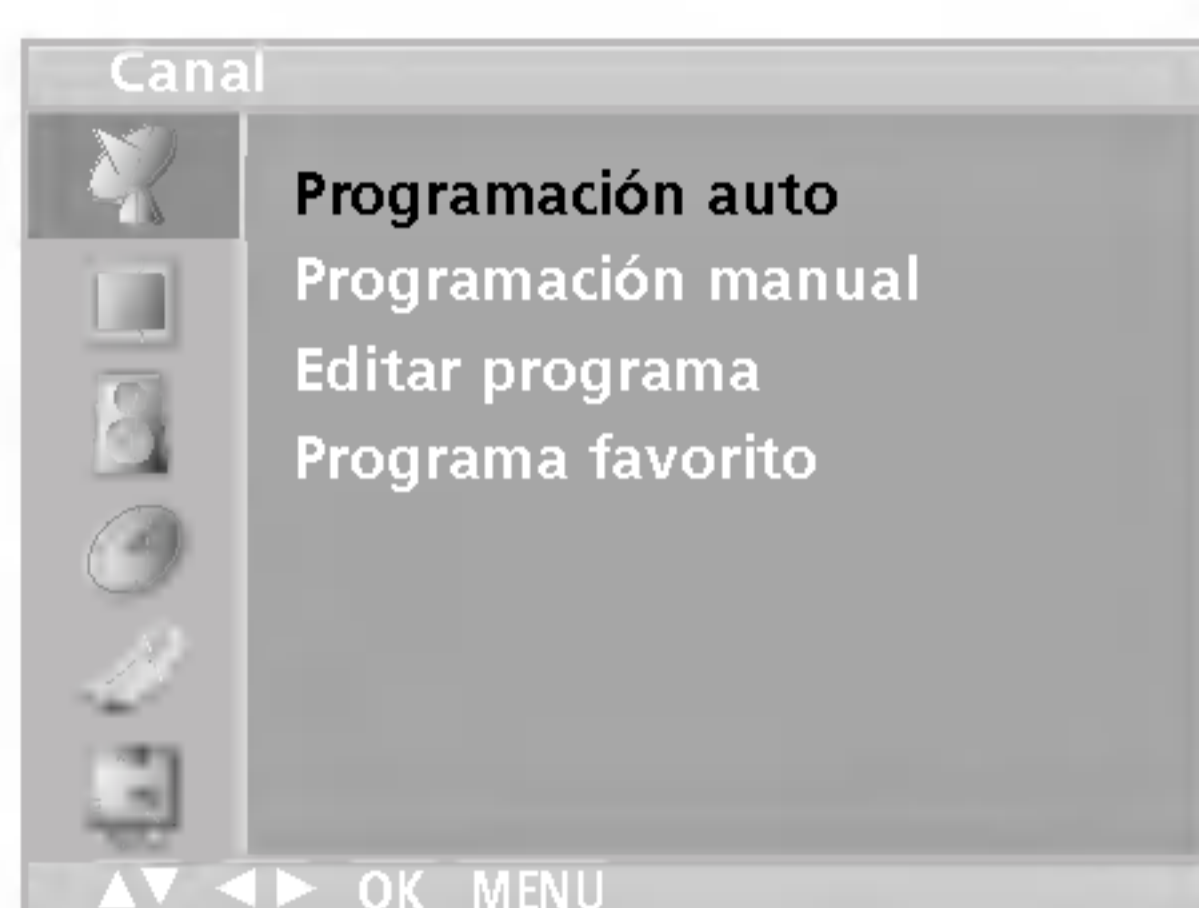

La memoria de esta unidad permite almacenar hasta 100 emisoras de TV, mediante los números de programa (0 a 99). Una vez que haya introducido los canales, podrá utilizar los botones ▲ / ▼ o las teclas numéricas para cambiar de un canal a otro. Los canales se pueden programar de forma automática o manual.

## Ajuste automático de programas

Todos los canales que se puedan recibir se almacenan mediante este método. Se recomienda que utilice la función auto-programa al instalar el aparato.

1. Pulse el botón **MENU** y el botón ▲ / ▼ para seleccionar el menú de **CANALES**.
2. Pulse el botón ► y entonces el botón ▲ / ▼ para seleccionar **Programación auto**.



3. Pulse el botón ►. Seleccione un sistema de televisión con el botón ► y, a continuación, pulse el botón ▲ / ▼ del menú **System(sistema)**:  
**BG** : PAL B/G, SECAM B/G (Europa/Europa del Este)  
**I** : PAL I/II (Reino Unido/Irlanda)  
**DK** : PAL D/K, SECAM D/K (Europa del Este)  
**L** : SECAM L/L' (Francia)  
**M** : (EE.UU. / Corea / Filipinas)
4. Pulse el botón **OK**.
5. Pulse el botón ▲ / ▼ para seleccionar **Memoria**.
6. Seleccione el número del programa que comienza con el botón de ◀ / ▶ o los botones del **NUMERO** en el **Memoria** de menú. Cualquier número inferior a 10 se escribirá con un '0' delante, es decir '05' para 5.
7. Pulse el botón ▲ / ▼ para seleccionar **Buscar**.
8. Pulse el botón ► para iniciar la programación automática.

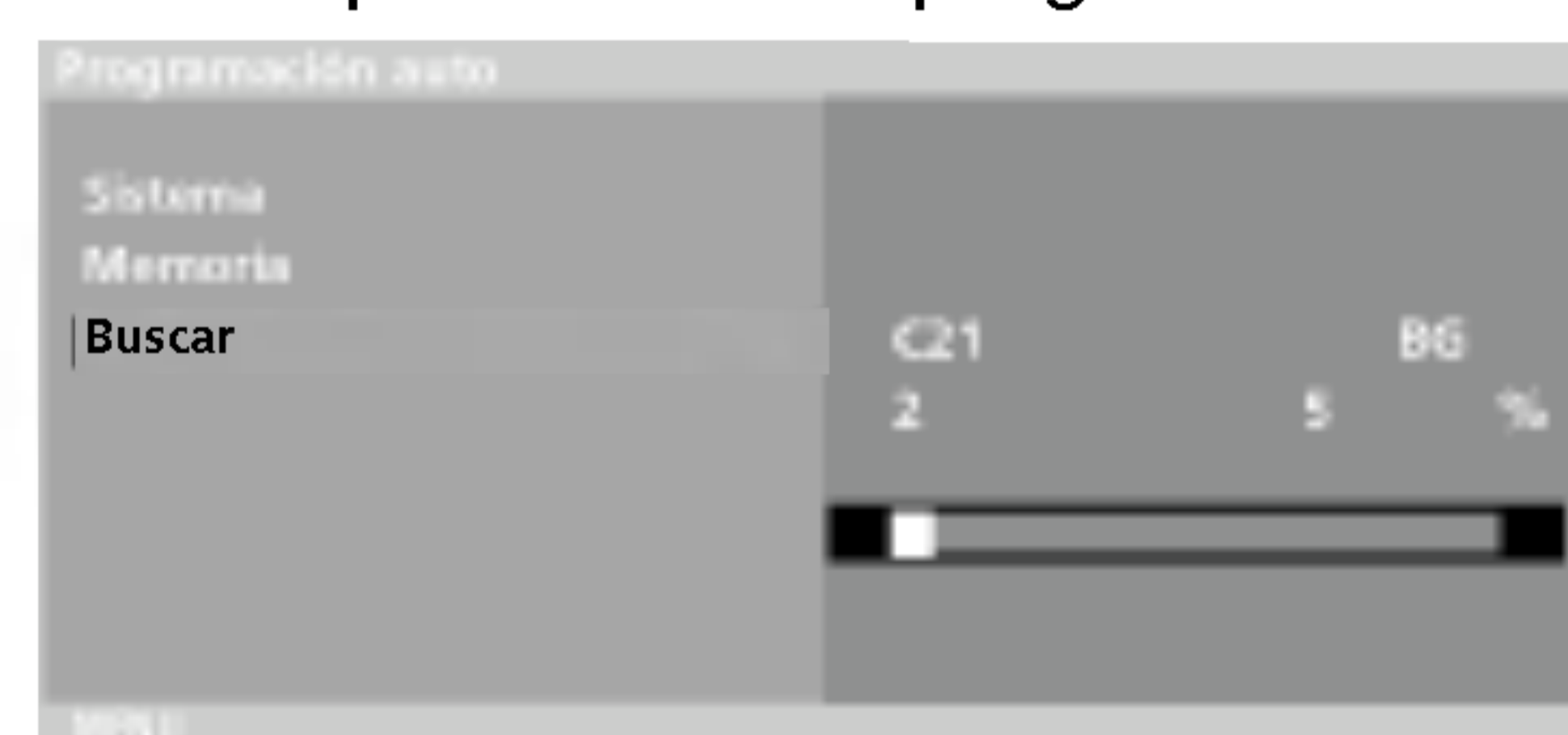

Se almacenarán todos los canales que se reciban. Se almacenará el nombre de los canales en aquellos canales que emitan VPS (Servicio de Programas de Vídeo), PDC (Control de Entrega de Programas) o datos de TELETEXTO. Si no se puede asignar un nombre a un canal, el número de canal se asigna y se almacena como **C** (V/UHF 01-69) o **S** (Cable 01-47), seguido de un número.

Para detener la programación automática, pulse el botón **MENU**. Cuando la programación automática ha finalizado, aparece en la pantalla el menú **Editar programa**. Vea la sección de edición de programas para editar el programa almacenado.

9. Pulse el botón **TV/AV** para volver a la pantalla normal del televisor.

ESPAÑOL

# Sintonizar los canales de TV

## Sintonía manual de programas

Esta función le permite introducir de forma manual las emisoras y disponerlas en el orden que usted prefiera. Asimismo, le permitirá asignar un nombre de canal compuesto por cinco caracteres a cada número de programa.

1. Pulse el botón **MENU** y el botón ▲ / ▼ para seleccionar el menú de **CANALES**.
2. Pulse el botón ► y entonces el botón ▲ / ▼ para seleccionar **Programación manual**.
3. Pulse el botón ► y entonces el botón ▲ / ▼ para seleccionar **Almacenar**.

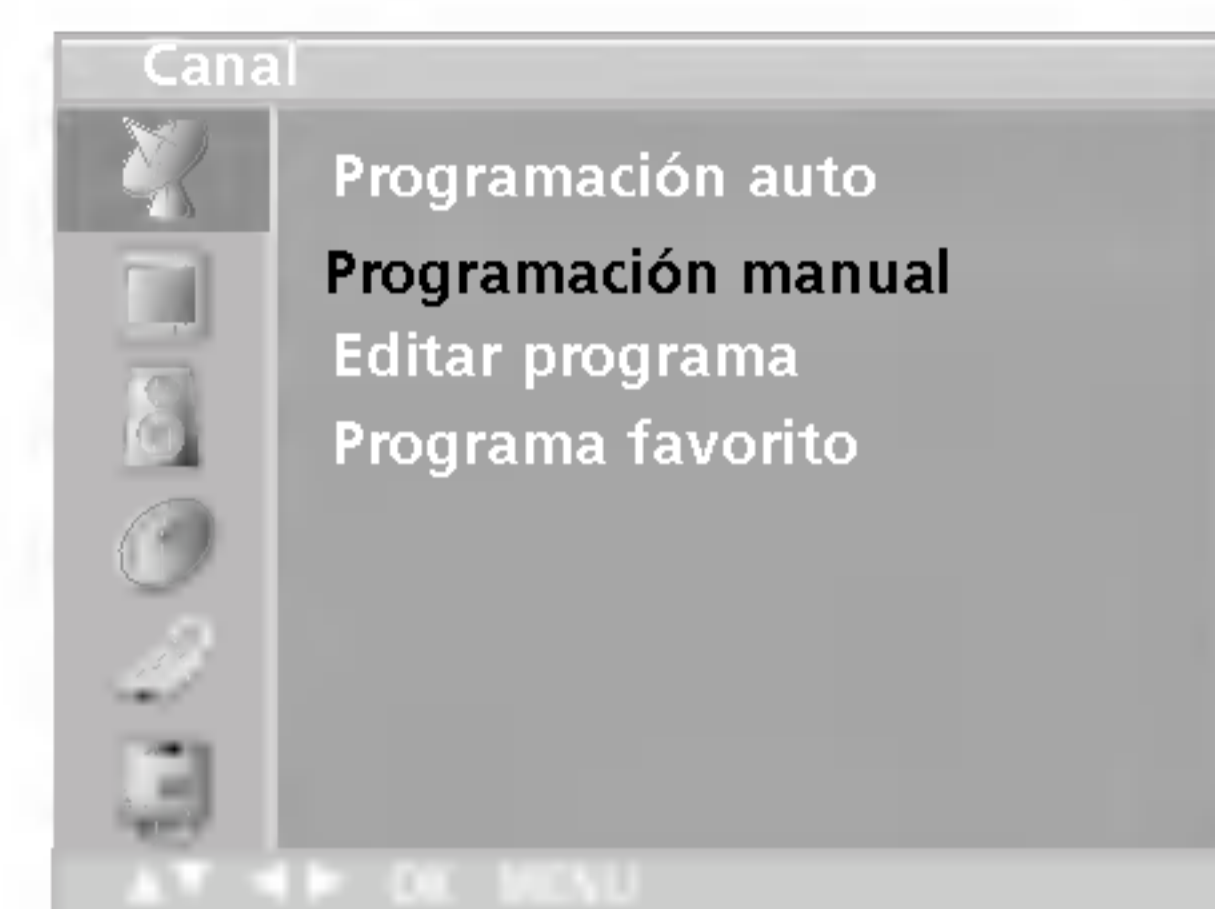

4. Seleccione el número deseado del programa (0 a 99) con el botón ◀ / ▶ o los botones del NÚMERO en el **Almacenar** de menú. Los números inferiores a 10, se escribirán con un '0' delante, es decir, '05' para 5.
5. Pulse el botón ▲ / ▼ para seleccionar **Sistema**.
6. Selecciona un sistema de televisión con el botón ► y, a continuación, pulse el botón ◀ / ▶ en el menú **System(sistema)** ;  
**BG** : PAL B/G, SECAM B/G (Europa/Europa del Este)  
**I** : PAL I/II (Reino Unido/Irlanda)  
**DK** : PAL D/K, SECAM D/K (Europa del Este)  
**L** : SECAM L/L' (Francia)  
**M** : (EE.UU. / Corea / Filipinas)
7. Pulse el botón **OK**.
8. Pulse el botón ▲ / ▼ para seleccionar **Canal**.
9. Pulse el botón ► y, a continuación, el botón ▲ / ▼ para seleccionar **VHF/UHF** o **Cable** en el menú **Canal(canales)**.  
Si es posible, seleccione el número de canal directamente con los botones numéricos. Los números inferiores a 10, se escribirán con un '0' delante, es decir, '05' para 5.
10. Pulse el botón **OK**.
11. Pulse el botón ▲ / ▼ para seleccionar **Buscar**.
12. Pulse el botón ► y, a continuación, el botón ◀ / ▶ para comenzar a buscar en el menú desplegable **Search (buscar)**. Si se encuentra el canal, la búsqueda se detendrá.



13. Pulse el botón **OK** para almacenarlo.
14. Para almacenar otro canal, repita los pasos 3 a 13.
15. Pulse el botón **TV/AV** para volver a la pantalla normal del televisor.

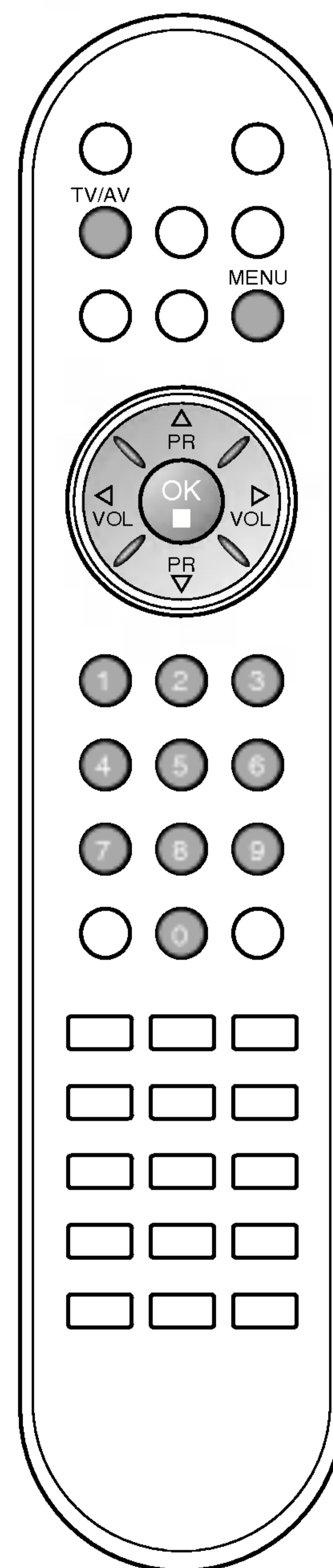

# Sintonizar los canales de TV

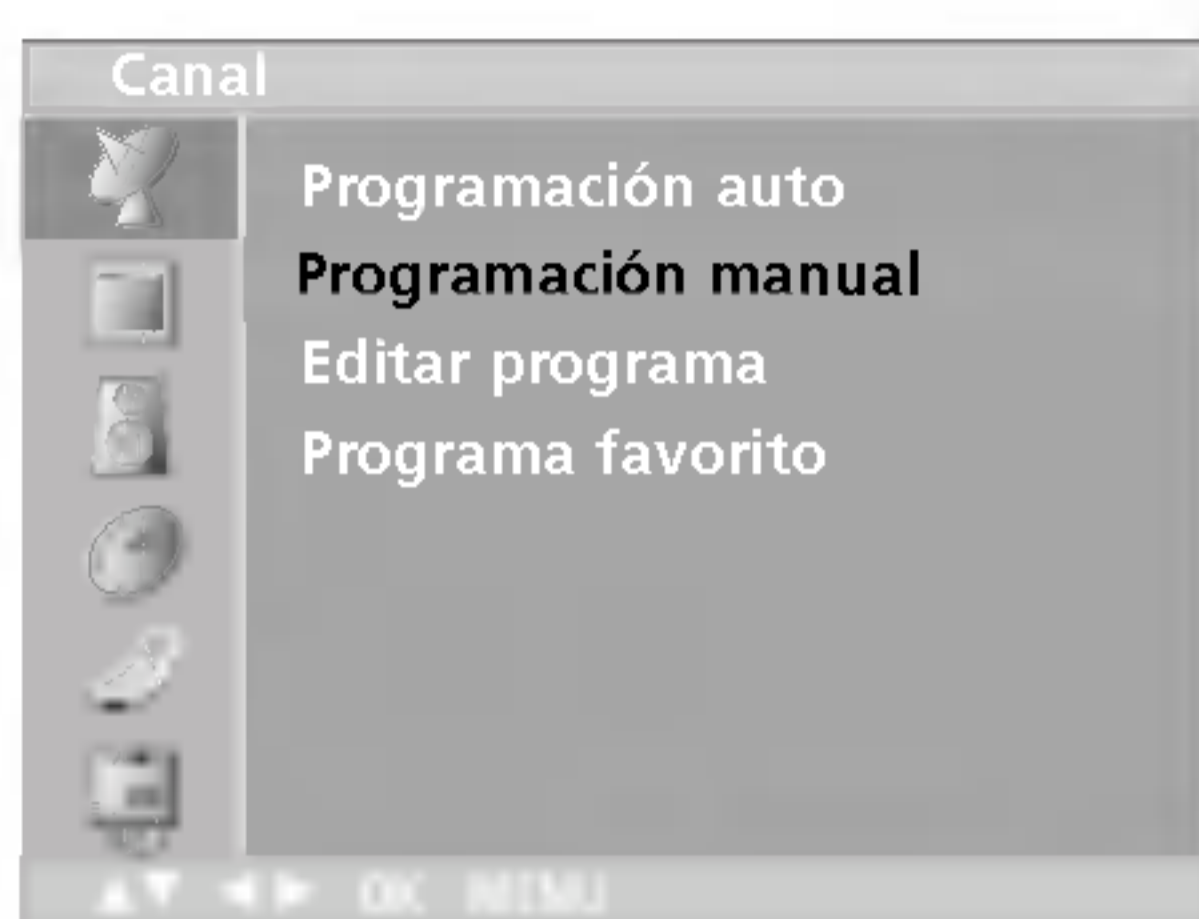

## Asignación nombres de emisoras

1. Repita los pasos 1 a 2 de la 'Sintonía manual de programas'.
2. Pulse el botón ► y entonces el botón ▲ / ▼ para seleccionar **Nombre**.
3. Pulse el botón ►. Puede utilizar un espacio en blanco, +, -, los números **0** al **9** y el alfabeto de la **A** a la **Z**.  
Con el botón ◀ puede hacer la selección en la dirección contraria.
4. Seleccione la siguiente posición pulsando el botón ◀ / ► y eligiendo a continuación el segundo carácter, y así sucesivamente.
5. Pulse el botón **OK** para almacenarlo.
6. Pulse el botón **TV/AV** para volver a la pantalla normal del televisor.

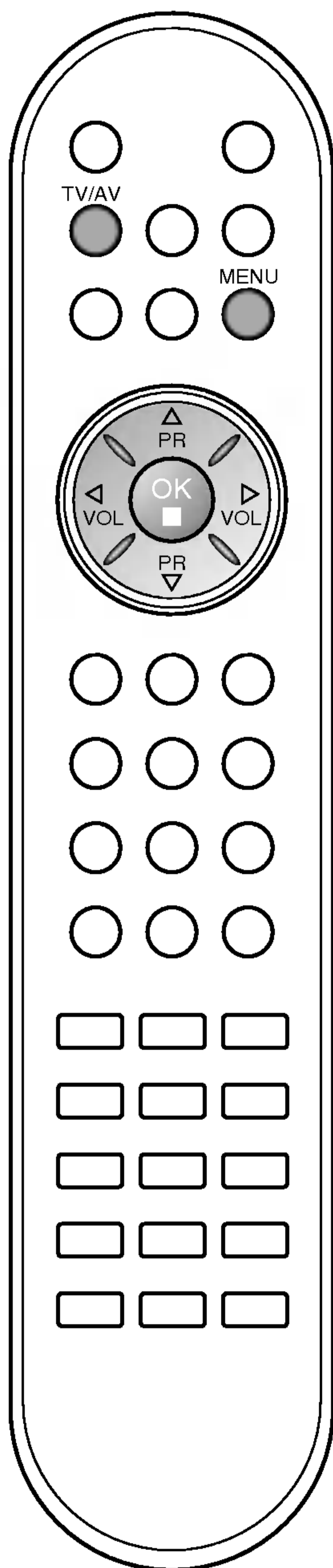

# Sintonizar los canales de TV

## Edición de Programas

Esta función le permite borrar u omitir los programas almacenados. También puede mover algunos canales a otros números de programa o insertar datos de un canal en blanco en el número de programa seleccionado.

1. Pulse el botón **MENU** y el botón **▲ / ▼** para seleccionar el menú de **CANALES**.
2. Pulse el botón **►** y entonces el botón **▲ / ▼** para seleccionar **Editar programa**.
3. Pulse el botón **►** para visualizar la pantalla de **Editar programa**.

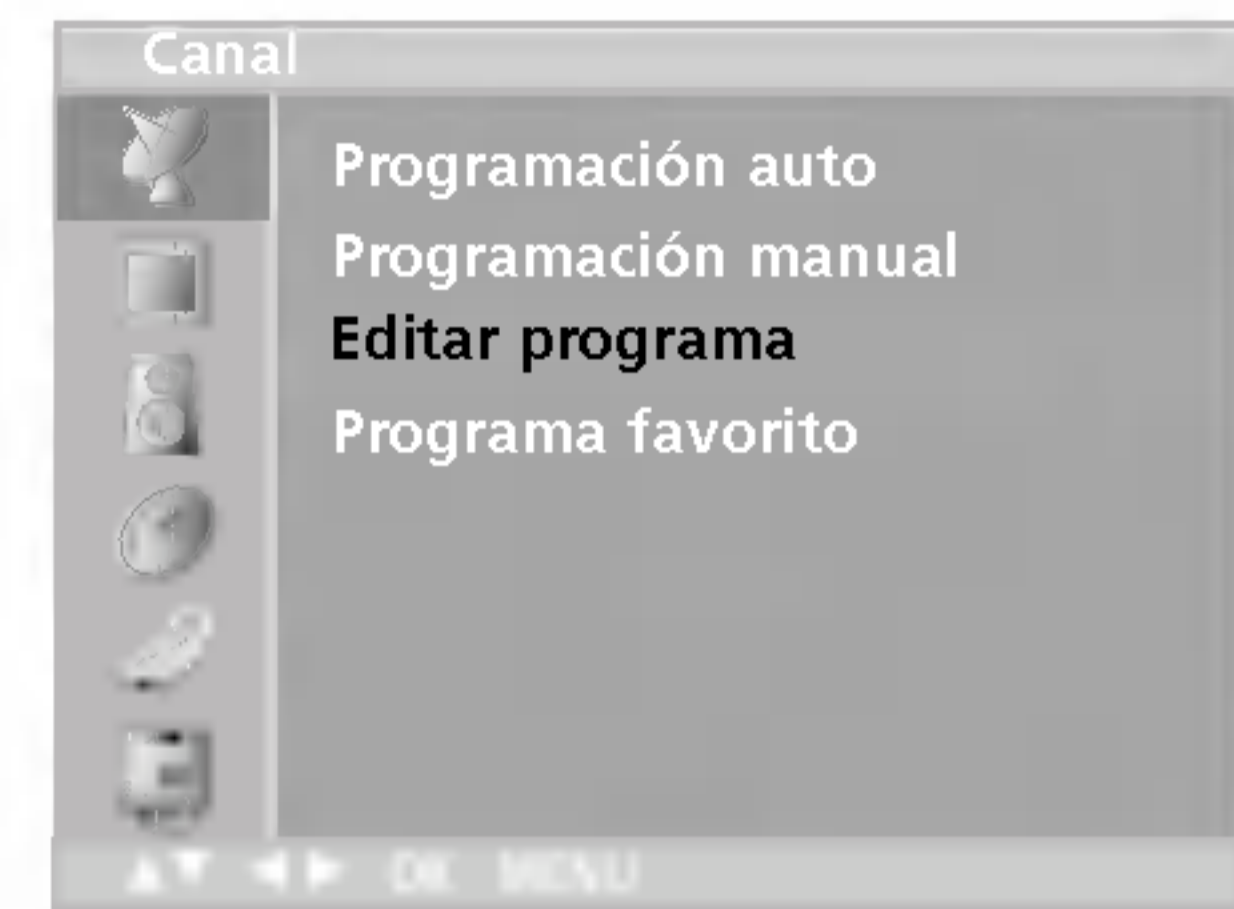

### Borrar un programa

1. Seleccione el programa a borrar con los botones **▲ / ▼** o **◀ / ▶**.
2. Pulse el botón **ROJO** dos veces.  
Si se borra el programa seleccionado, todos los demás programas cambian una posición.



### Copiar un programa

1. Seleccione el programa a copiar con el botón **▲ / ▼** o **◀ / ▶**.
2. Pulse el botón **VERDE**.  
Todos los programas siguientes cambiarán una posición.

### Mover un programa

1. Seleccione el programa a mover con los botones **▲ / ▼** o **◀ / ▶**.
2. Pulse el botón **AMARILLO**.
3. Mueva el programa al número de programa deseado con el botón **▲ / ▼**.
4. Pulse el botón **AMARILLO** de nuevo para salir de esta función.

### Saltar un Programa

1. Seleccione el programa a saltar con los botones **▲ / ▼** o **◀ / ▶**.
2. Pulse al botón **AZUL**. El programa saltado se visualizará en azul.
3. Pulse el botón **AZUL** de nuevo para salir de esta función.  
Cuando se omita un número de programa significa que no podrá seleccionarlo utilizando el botón **▲ / ▼** durante el funcionamiento normal de la televisión. Si quiere seleccionar el número de programa omitido, introduzca directamente el número de programa con los botones **NUMÉRICOS** o selecciónelo en el menú de edición de programas.

Pulse el botón **TV/AV** para volver a la pantalla normal del televisor.

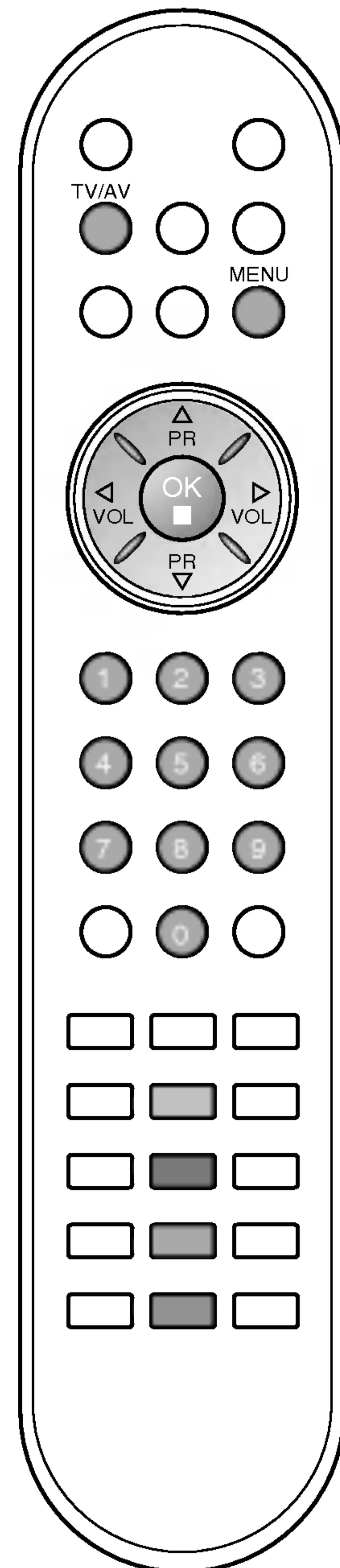

# Sintonizar los canales de TV

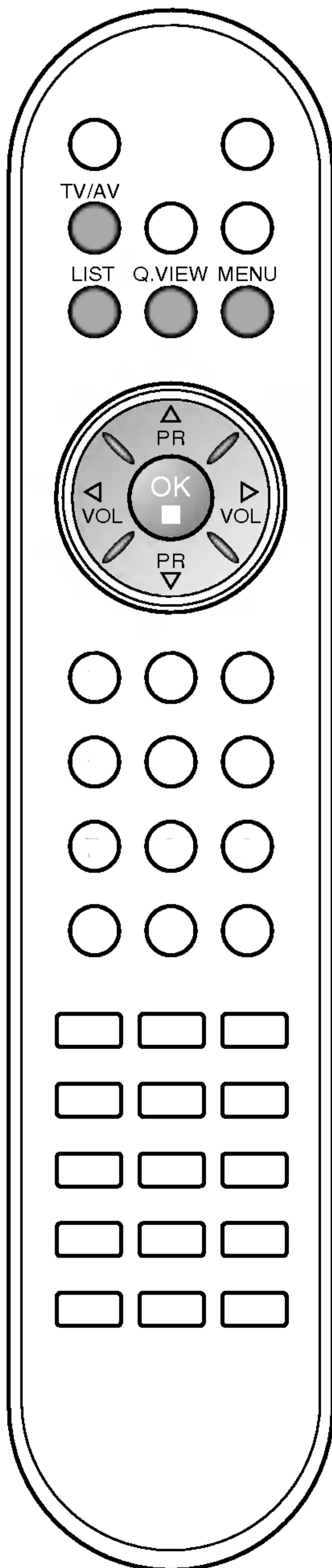
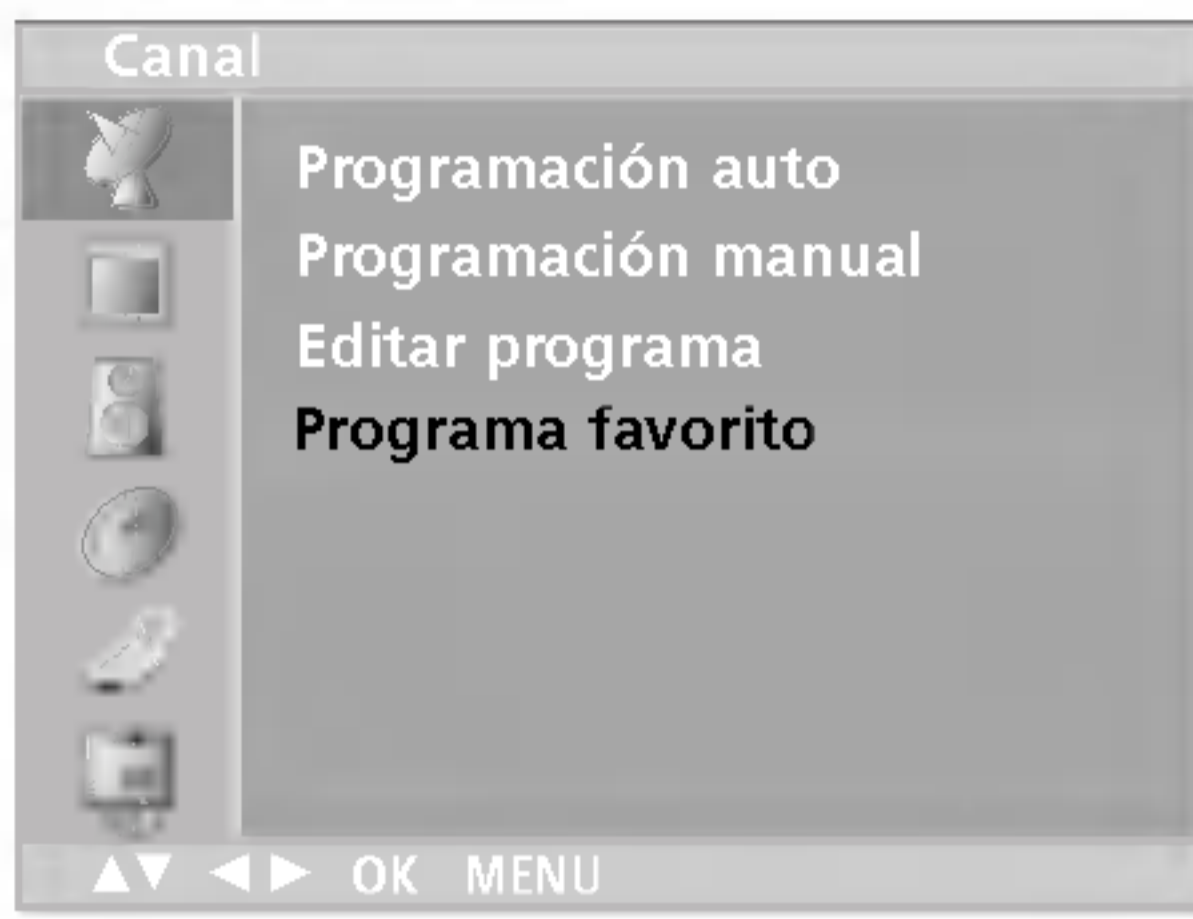

## Programa favorito

Esta función le permite seleccionar directamente sus programas favoritos.

1. Pulse el botón **MENU** y el botón **▲ / ▼** para seleccionar el menú de **CANALES**.
2. Pulse el botón **▶** y entonces el botón **▲ / ▼** para seleccionar **Programa favorito**.

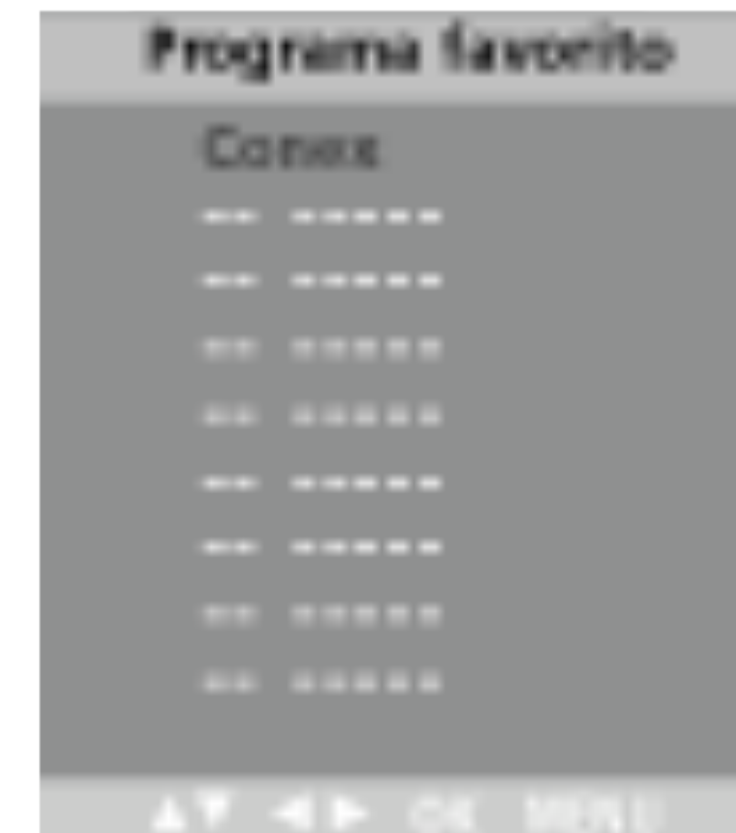

3. Pulse el botón **▶** y entonces el botón **◀ / ▶** para seleccionar **Conex** o **Descon**.
4. Pulse el botón **▲ / ▼** para seleccionar **-- -----**.
5. Seleccione un programa deseado con el botón **◀ / ▶**.
6. Para almacenar otro canal, repita los pasos 4 a 5. Usted puede salvar hasta 8 programas.
7. Pulse el botón **TV/AV** para volver a la pantalla normal del televisor.

Presione en varias ocasiones el botón de **Q.VIEW** para seleccionar programas preferidos salvados.

## Visualización de una tabla de programas

Usted puede comprobar los programas almacenados en memoria, mediante la tabla de programas.

### Para visualizar la lista de programas

Pulse el botón **LIST** para visualizar el modo Resumen programas. Aparece en la pantalla la tabla de programas. Una table de programas contiene diez programas, de la manera siguiente:

0	C	03	5	S	69
1	BLN	03	6	S	17
2	C	12	7	S	22
3	S	66	8	C	09
4	S	67	9	C	11

### Nota :

- a. Puede que encuentre algunos nombres de programas en gris. Son omitidos durante la programación automática o en el modo de edición de programas.
- b. Algunos programas cuyo número de canal aparece en la tabla de programas indican que no se ha asignado nombre de canal.

### Seleccionar un programa en la tabla de programas

Seleccione un programa superior o inferior con el botón **▲ / ▼** y un programa a la izquierda o a la derecha con el botón **◀ / ▶**. Seguidamente, pulse el botón **OK**.

El aparato cambia al número de programa elegido.

### Visualización Cuadros de Programa

Para pasar las 10 páginas de programas (contienen 100 programas en total). Pulse los botones **▲ / ▼** o **◀ / ▶** repetidamente.

Pulse el botón **TV/AV** para volver a la pantalla normal del televisor.

# Ajuste de la imagen

## PSM (Memoria del estado de imagen)

1. Pulse el botón **MENU** y entonces el botón **▲ / ▼** para seleccionar el menú Imagen.
2. Pulse el botón **▶** y entonces el botón **▲ / ▼** para seleccionar **PSM**.
3. Pulse el botón **▶** y entonces el botón **▲ / ▼** para seleccionar un cuadro que fija en el **PSM** menú.
4. Pulse el botón **OK**.

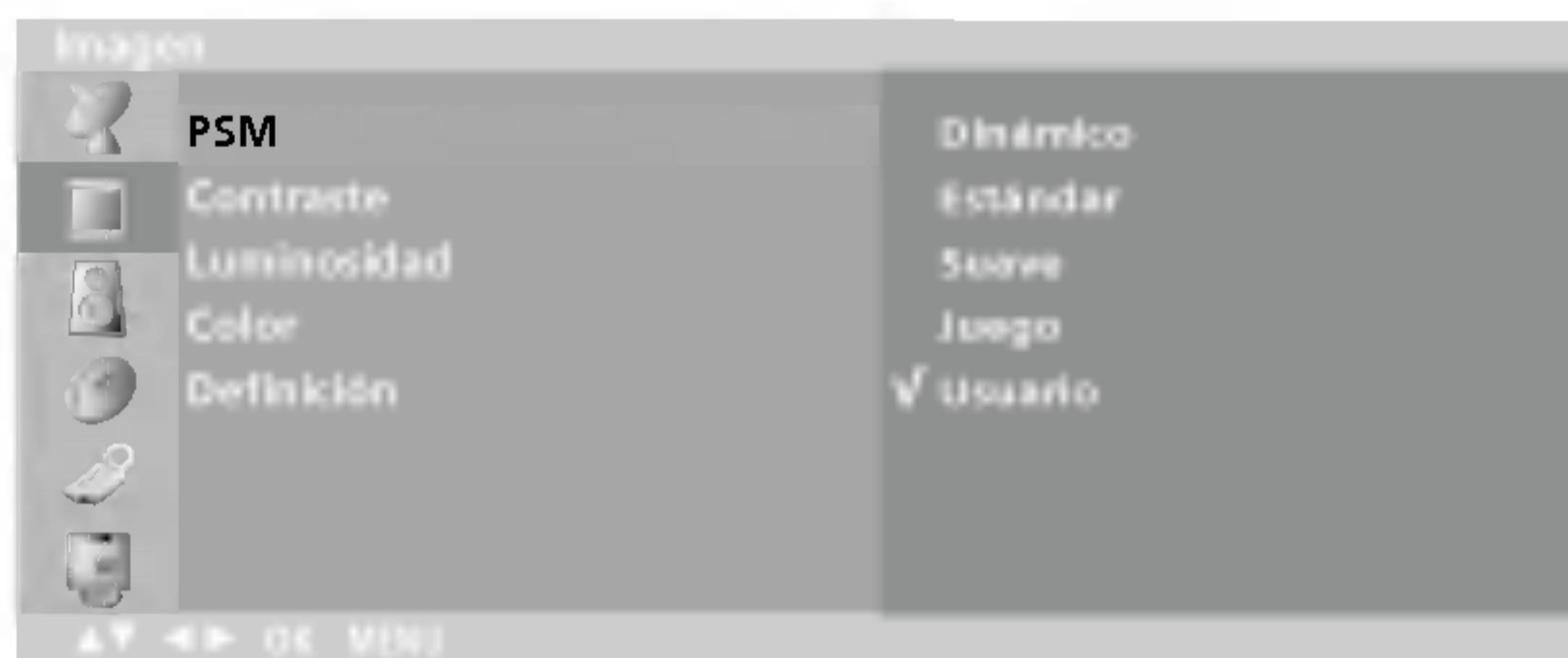
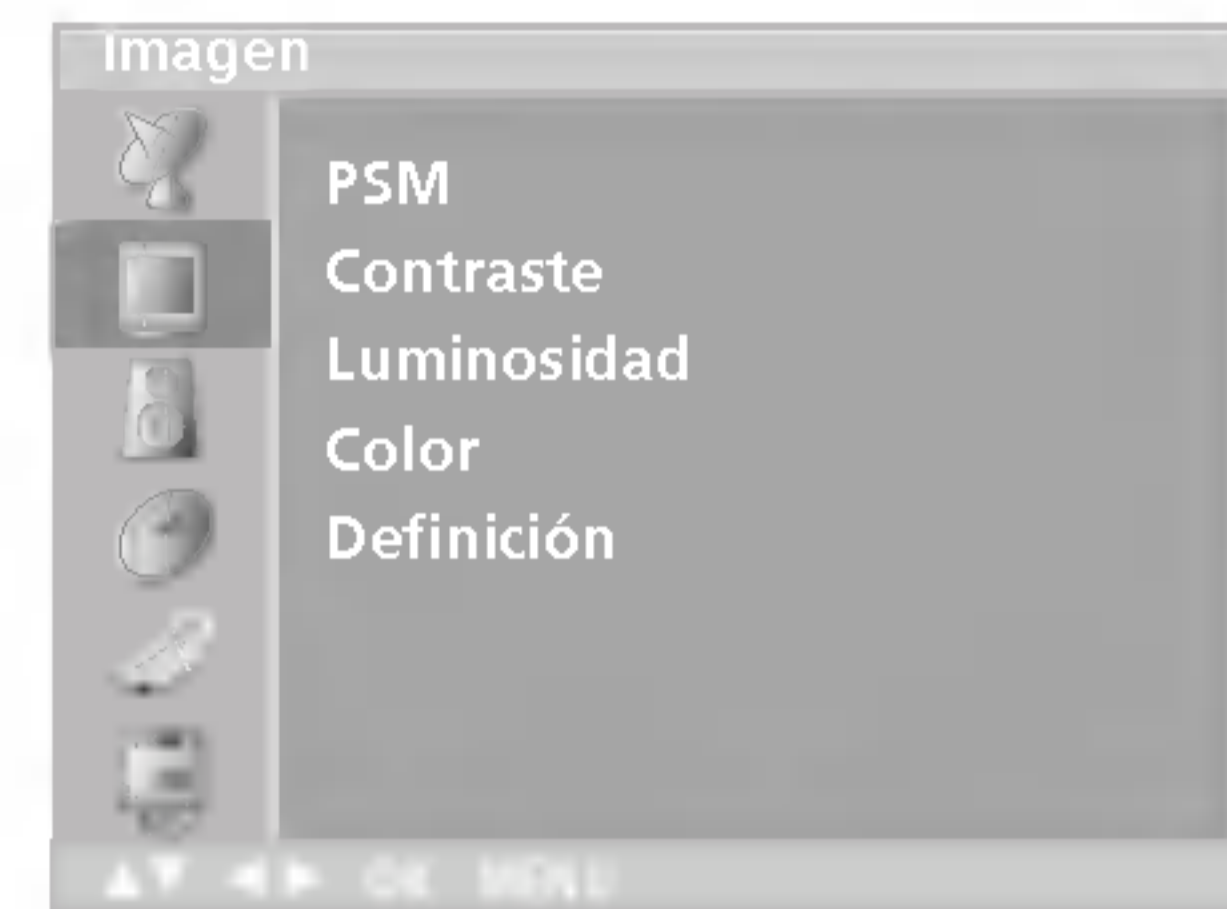

5. Pulse el botón **TV/AV** para volver a la pantalla normal del televisor.

Para recuperar su ajuste preferido, pulse el botón **PSM** hasta que aparezca la imagen deseada (**Dinámico**, **Estándar**, **Suave**, **Juego** o **Usuario**). La **Dinámico**, **Estándar**, **Suave** y **Juego** se programa en fábrica para una buena reproducción de imagen y no se puede cambiar.

## Ajuste de la imagen

Puede ajustar el contraste, la luminosidad, la intensidad del color, la definición de la imagen a los niveles que prefiera.

1. Pulse el botón **MENU** y entonces el botón **▲ / ▼** para seleccionar el menú Imagen.



2. Pulse el botón **▲ / ▼** para seleccionar el elemento de imagen deseado.
3. Pulse el botón **◀ / ▶** para realizar los ajustes necesarios.
4. Pulse el botón **TV/AV** para volver a la pantalla normal del televisor.

**Nota :** En modo PC sólo se visualizarán **Contraste** y **Luminosidad**.

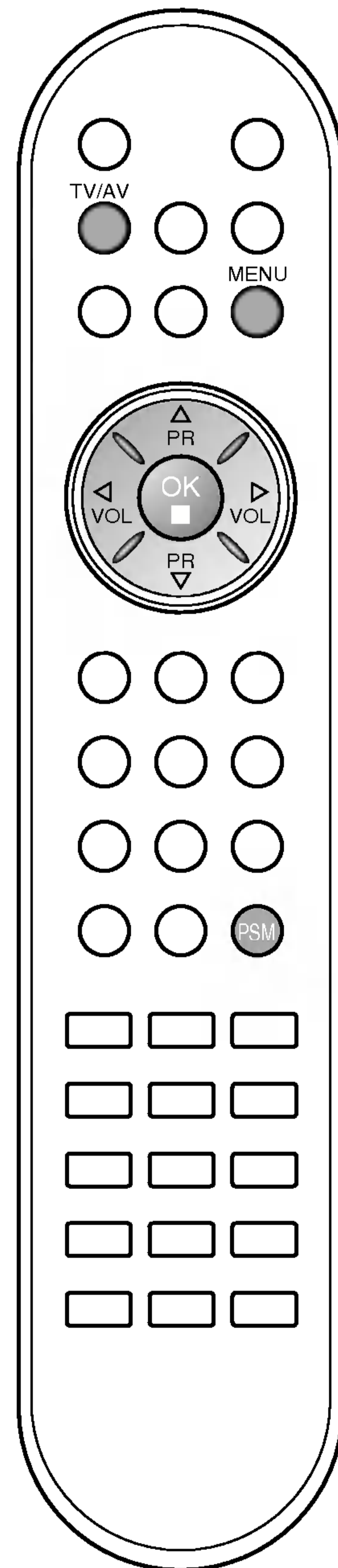

# Ajuste de la imagen

## Formato de imagen (opción)

Puede ver Ud. la televisión en varios formatos de imagen; 16:9, 14:9, Zoom, Auto, 4:3.

Pulse el botón **ARC**, para cambiar al formato de imagen.

### 16:9

Usted podrá disfrutar del cine (el formato imagen 16:9) o de cualquier programa de TV a través del modo 16:9. La pantalla 16:9 se verá tal cual, pero la pantalla 4:3 se ampliará hacia la izquierda y la derecha de forma que la pantalla 16:9 aparecerá completa.

### 14:9

Usted podrá disfrutar el formato imagen 14:9 o de cualquier programa de TV a través del modo 14:9.

La pantalla 14:9 se ve apenas como ese pero la pantalla 4:3 se magnifica el al superior e inferior e izquierdo/derecho de modo que la pantalla 14:9 sea llena.

### Zoom

Usted podrá disfrutar del cine en una pantalla ampliada gracias al modo Zoom.

La pantalla 4:3 se ampliará hacia arriba/abajo y hacia la derecha/izquierda de forma que la pantalla 16:9 aparecerá completa. La parte superior e inferior de la imagen pueden perderse.

### Auto

Cuando su televisor reciba la señal de pantalla ancha desde el conector AV, cambiará automáticamente al formato de imagen enviado.

### 4:3

El formato de imagen es de 4 a 3 que se utiliza en los aparatos normales de televisión.

**Nota:** En modo **PC**, únicamente están disponibles las relaciones de aspecto **16:9** y **4:3**.

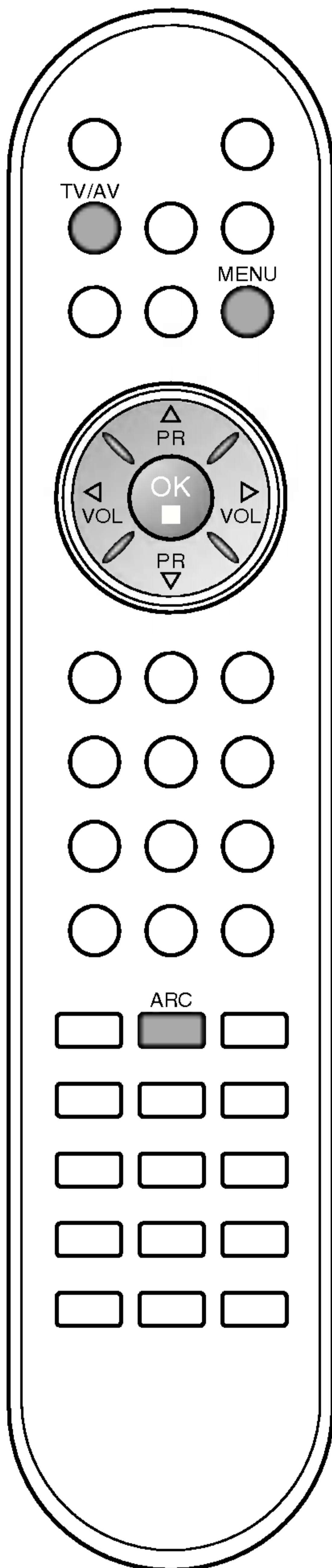

# Ajuste del sonido

## SSM (Memoria de ajuste de sonido)

Puede seleccionar el ajuste de sonido que prefiera ; Flat, Música, Película o Voz), y también puede ajustar la frecuencia de sonido del ecualizador.

1. Pulse el botón **MENU** y el botón ▲ / ▼ para seleccionar el menú Sonido.

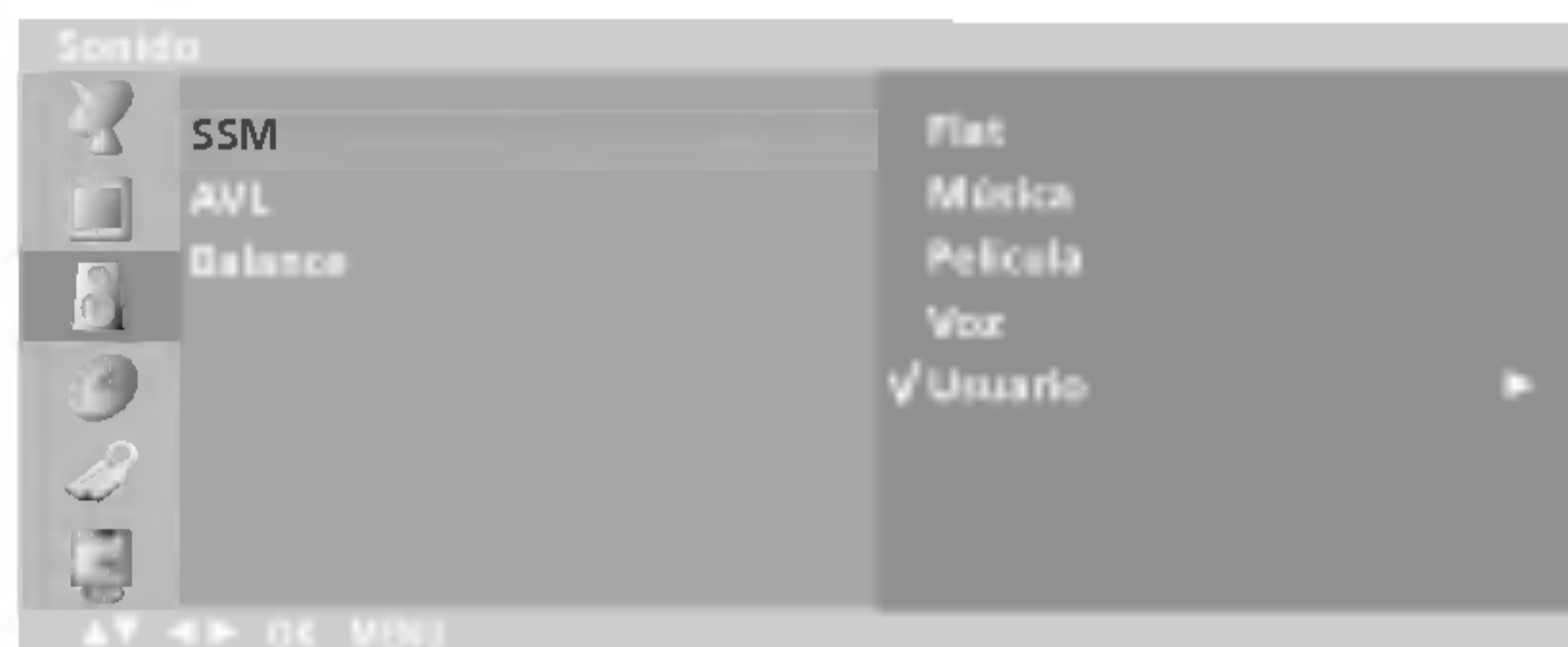

2. Pulse el botón ► y entonces el botón ▲ / ▼ para seleccionar **SSM**.
3. Pulse el botón ► y entonces el botón ▲ / ▼ para seleccionar el artículo de sonido deseado en el **SSM** menú.

### Ajuste del sonido

- a. Pulse el botón de **OK** en **Usuario**.
- b. Seleccione una banda de sonido oprimiendo el botón ◀ / ▶.
- c. Ajuste el nivel de sonido apropiado con el botón ▲ / ▼.
- d. Oprima el botón **OK** para almacenarlo para el sonido **Usuario**.



Pulse el botón **TV/AV** para volver a la pantalla normal del televisor.

También puede recuperar el ajuste de sonido que desee (**Flat**, **Música**, **Película**, **Voz** o **Usuario**) usando el botón **SSM** del mando de control a distancia. Los ajustes **Flat**, **Música**, **Película** o **Voz** se programan en fábrica para proporcionar una buena calidad de reproducción del sonido y no pueden ser modificados.

**Nota :** Si presiona el botón **SSM** después de hacer el oportuno ajuste de sonido en el submenú **Usuario**, se aplicará automáticamente el ajuste **Usuario**, aunque antes se hubiera establecido un ajuste predeterminado de fabrica **Flat**, **Música**, **Película** o **Voz**.

### Ajuste del sonido

Puede ajustar el balance y la función AVL (Nivelador automático de sonido). La función AVL mantiene automáticamente un mismo volumen aunque cambie de canal.

1. Pulse el botón **MENU** y el botón ▲ / ▼ para seleccionar el menú Sonido.



2. Pulse el botón ► y entonces el botón ▲ / ▼ para seleccionar el artículo de sonido deseado; **AVL** o **Balance**.
3. Haga el ajuste deseado con el botón ◀ / ▶, ▲ / ▼ **OK**.
4. Pulse el botón **TV/AV** para volver a la pantalla normal del televisor.

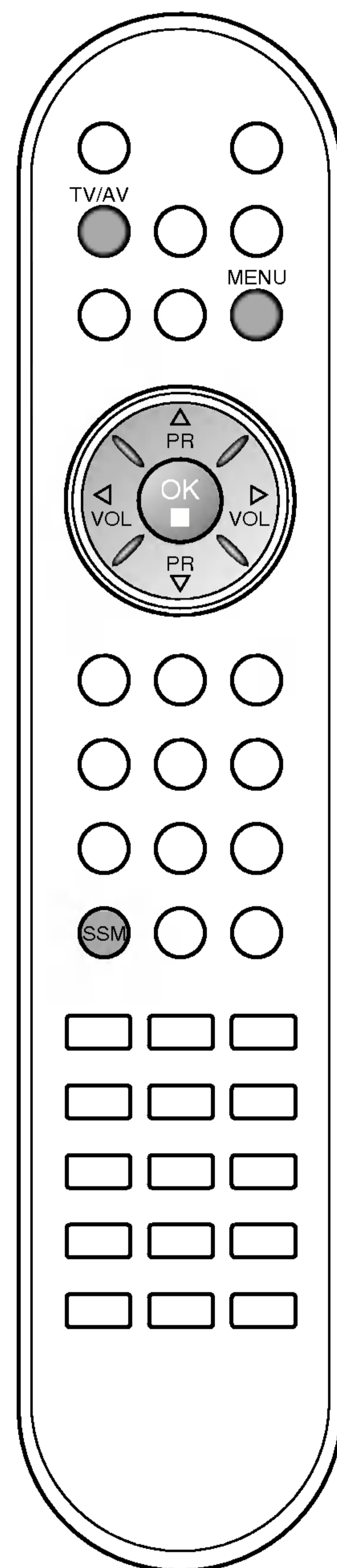
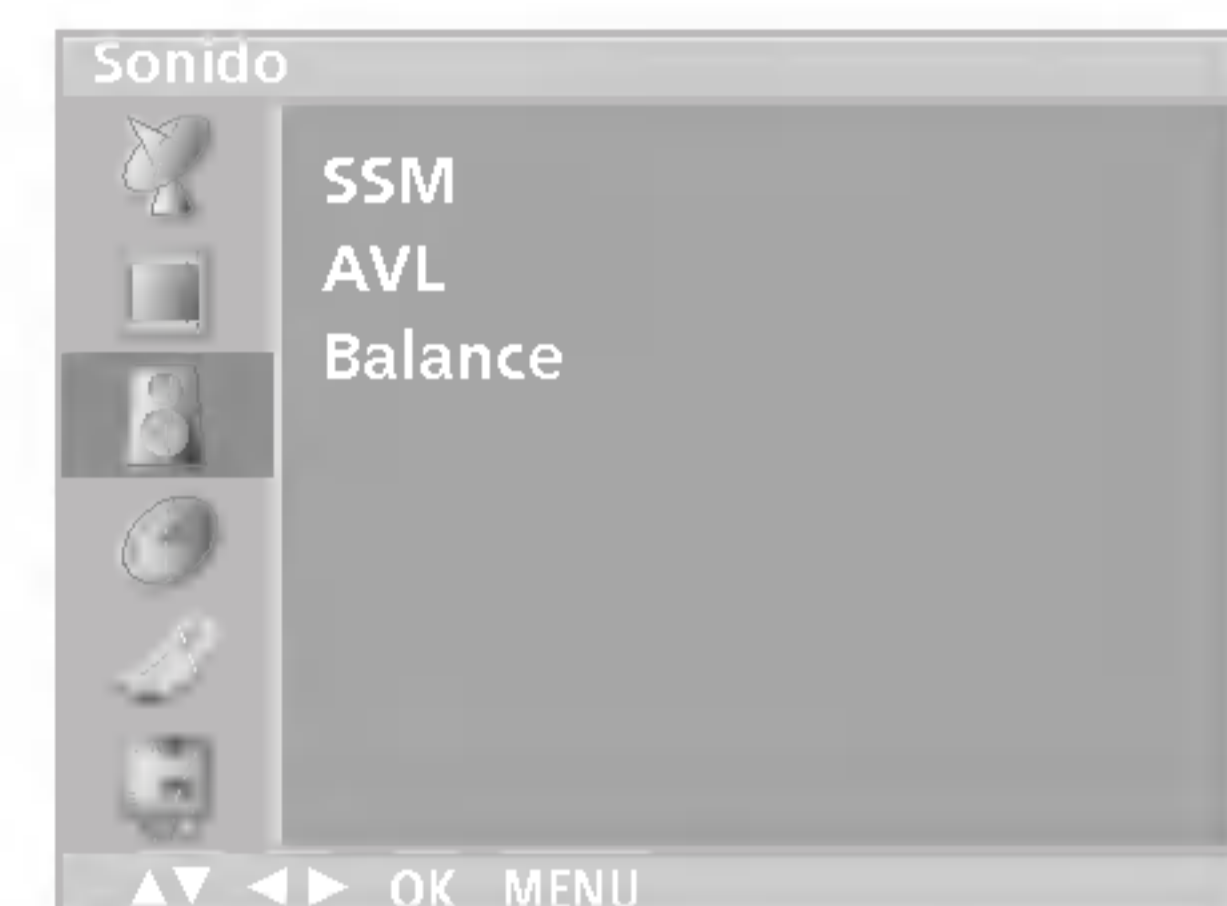

# Ajuste del sonido

## Recepción Estéreo/Dual

Al seleccionar un programa, la información de sonido para el canal aparece a continuación del número y nombre de programa.

Emisión	Información en Pantalla
Mono	<b>MONO</b>
Estéreo	<b>STEREO</b>
Dual	<b>DUAL I</b>

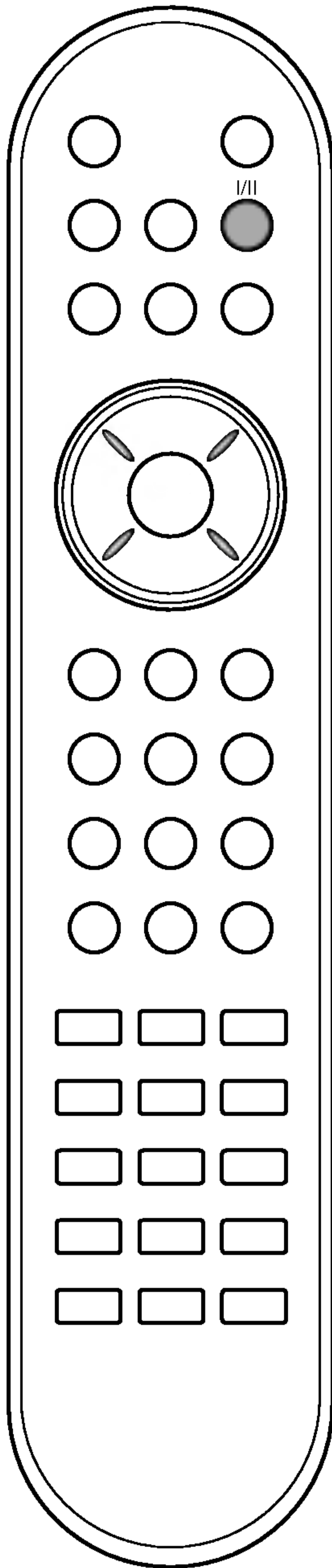

### Selección de sonido mono

Las emisoras en estéreo cuyas señales son débiles, se podrán cambiar a mono pulsando el botón **I/II** dos veces. La profundidad del sonido es superior en mono. Para volver al modo estéreo, pulse el botón **I/II** de nuevo.

### Selección de idioma emisiones dual

Durante emisiones bilingües (dual) podrá cambiar entre **DUAL I**, **DUAL II** o **DUAL I+II** pulsando repetidamente el botón **I/II**. **DUAL I** envía el idioma primario emitido a los altavoces. **DUAL II** envía el idioma secundario emitido a los altavoces. **DUAL I+II** envía el idioma a cada altavoz.

## Recepción NICAM (opción)

Si su unidad está equipada con un receptor para emisiones NICAM (Near Instantaneous Companding Audio Multiplex), la salida de sonido se puede elegir de acuerdo con el tipo de emisión recibida pulsando el botón **I/II** repetidamente:

1. Cuando se reciba NICAM mono, puede seleccionar **NICAM MONO** o FM MONO.
2. Cuando se reciba NICAM estéreo, puede seleccionar **NICAM STEREO** o FM MONO. Si la señal estéreo es débil, cambie a FM mono.
3. Cuando se reciba NICAM dual, puede seleccionar **NICAM DUAL I**, **NICAM DUAL II** o **NICAM DUAL I+II** o **MONO**. Cuando seleccione FM mono aparecerá en la pantalla la indicación **MONO**.

## Selección de salida de sonido

En el modo AV, podrá seleccionar el sonido de salida para los altavoces izquierdo y derecho.

Pulse repetidamente el botón **I/II** para seleccionar la salida de sonido.

**L+R** : La señal audio de la entrada L se dirige al altavoz izquierdo y la señal de la entrada R se dirige al altavoz derecho.

**L+L** : La señal audio de la entrada L se dirige a los altavoces izquierdo y derecho.

# Menú HORA

## Reloj

Usted tendrá que ajustar el tiempo correctamente antes de utilizar la función de conexión/desconexión de tiempo.

1. Pulse el botón **MENU** y el botón ▲ / ▼ para seleccionar el menú Hora Actual.
2. Pulse el botón ► y entonces el botón ▲ / ▼ para seleccionar Hora Actual.

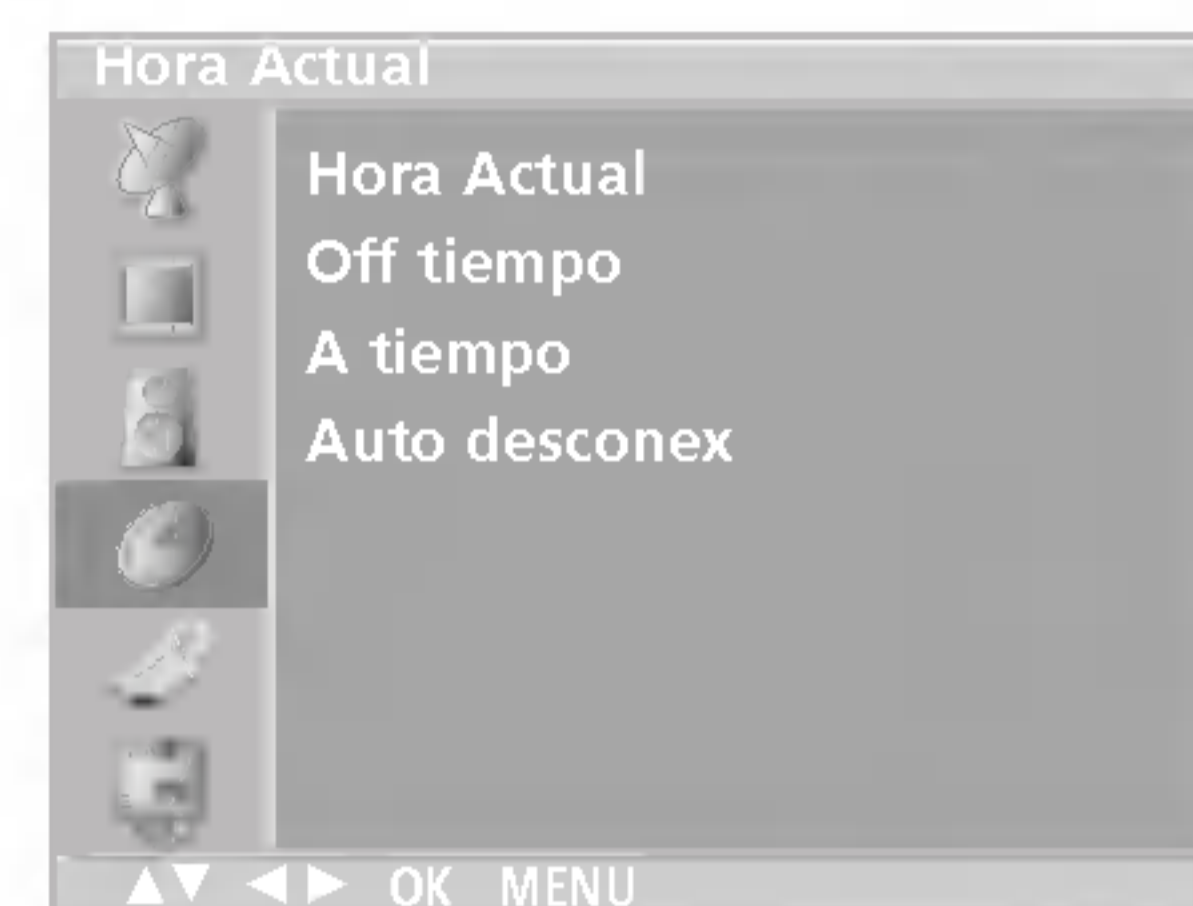

3. Pulse el botón ► y después el botón ▲ / ▼ para ajustar la hora.
4. Pulse el botón ► y después el botón ▲ / ▼ para ajustar el minuto.
5. Pulse el botón **MENU** para guardar.

## Hora de encendido/apagado

El temporizador de apagado automáticamente cambia el equipo al estado de standby después de que transcurra el tiempo programado.

1. Pulse el botón **MENU** y el botón ▲ / ▼ para seleccionar el menú Hora Actual.
2. Pulse el botón ► y entonces el botón ▲ / ▼ para seleccionar **Off tiempo** o **A tiempo**.
3. Pulse el botón ► y entonces el botón ▲ / ▼ para seleccionar **Conex**.

Para cancelar la función **A/Off tiempo**, pulse el botón ▲ / ▼ para seleccionar **Descon**.

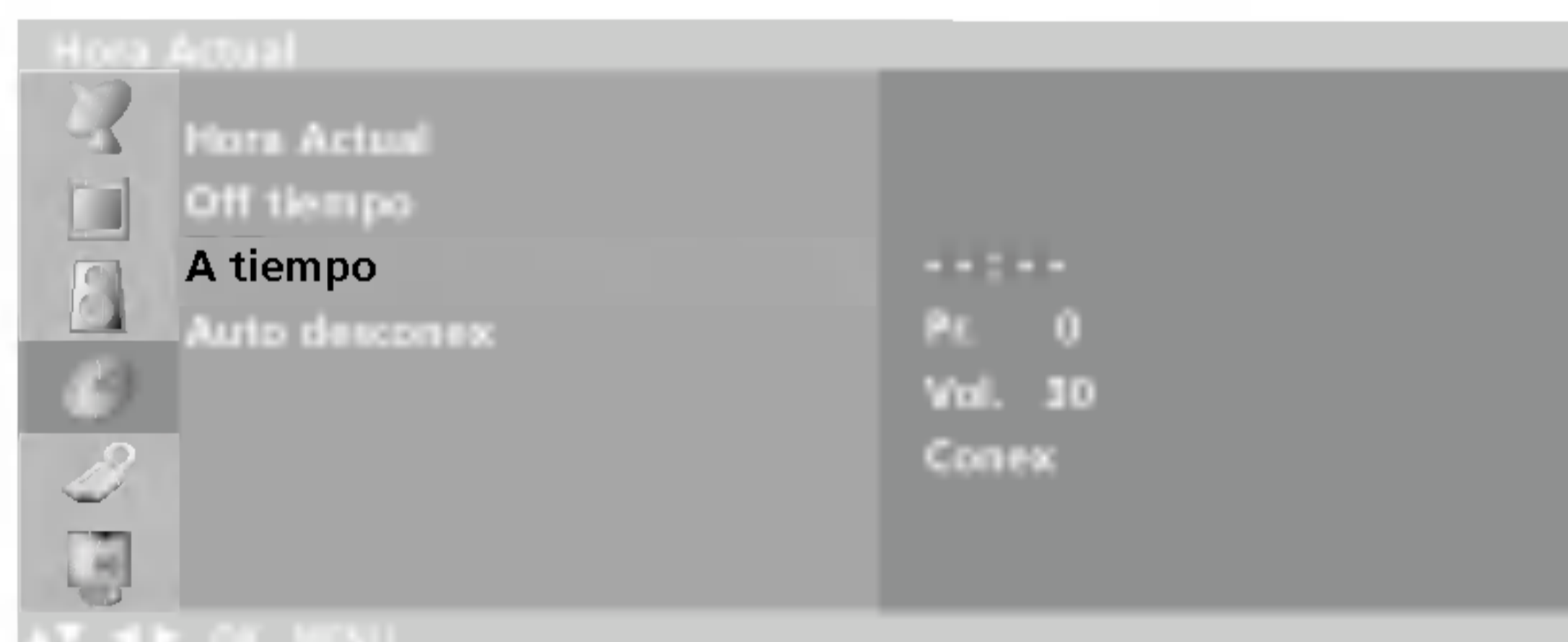

4. Pulse el botón ► y después el botón ▲ / ▼ para ajustar la hora.
5. Pulse el botón ► y después el botón ▲ / ▼ para ajustar el minuto.
6. **Sólo para la función A timer (temporizador de conexión)** ; Pulse el botón ► y, a continuación, el botón ▲ / ▼ para ajustar el nivel de volumen y el número de programa.
7. Pulse el botón **MENU** para guardar.

### Nota :

- a. En caso de interrupción de la corriente (desconexión o corte en el suministro eléctrico), se debe ajustar de nuevo el reloj.
- b. Dos horas después de que el aparato se haya encendido mediante la función de hora de encendido, volverá automáticamente al modo de espera a menos que se haya pulsado un botón.
- c. Una vez que se ha ajustado la hora de encendido y apagado, estas funciones se activan diariamente a la hora preajustada.
- d. La función de desconexión de tiempo anula la función de conexión de tiempo si ambas funciones se activan al mismo tiempo.
- e. El aparato deberá estar en el modo de espera para que se active el temporizador.

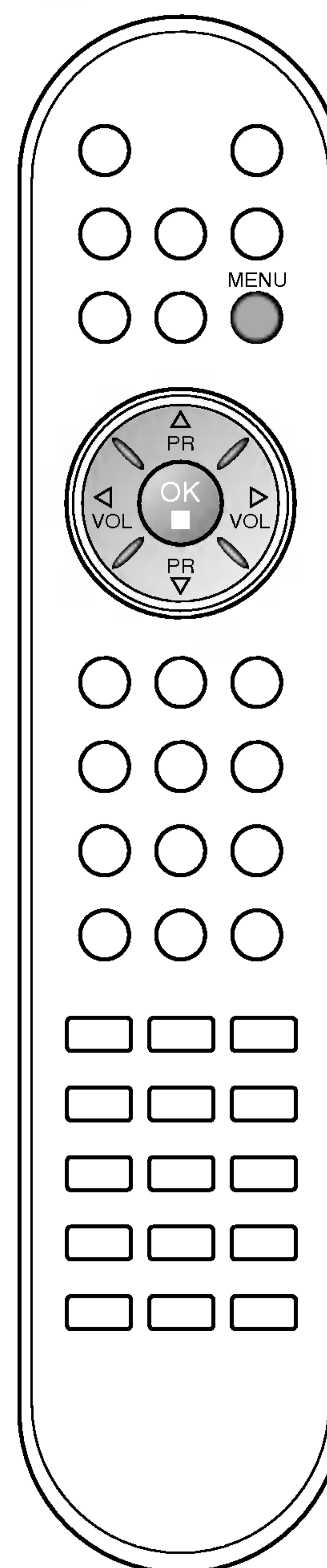

# Menú HORA

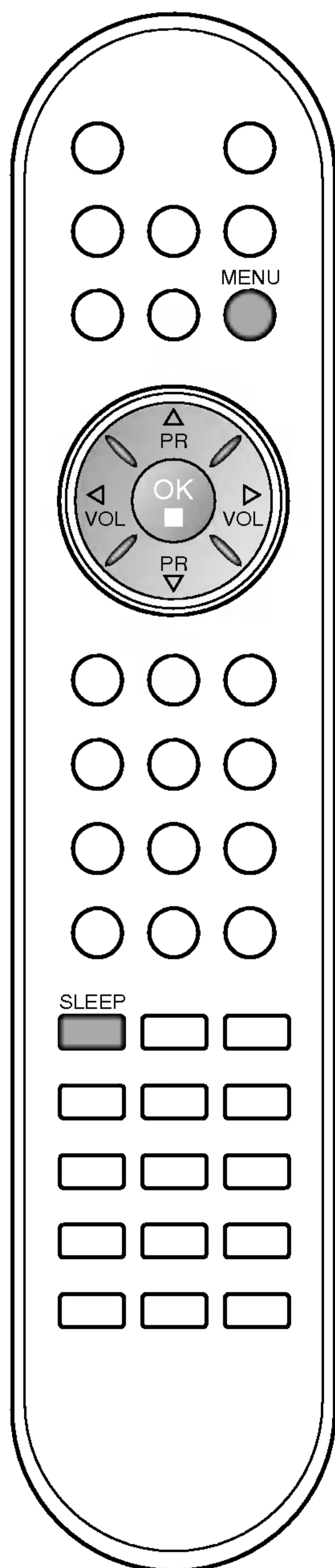
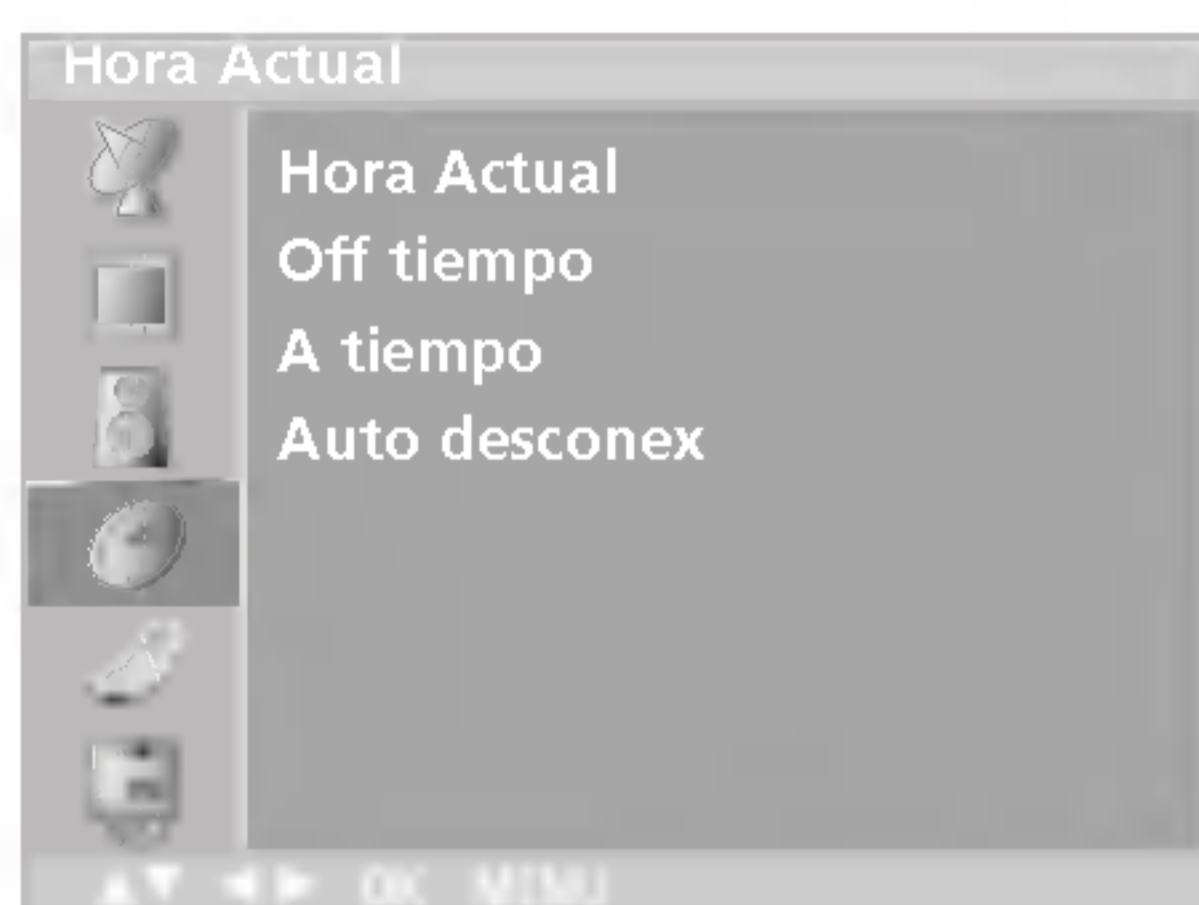

## Auto desconex

Si usted selecciona **Conex** en el **Auto desconex** que tira abajo de menú, el conjunto se cambiará automáticamente al modo espera aproximadamente diez minutos después de que una estación de la TV para el difundir.

1. Pulse el botón **MENU** y el botón ▲ / ▼ para seleccionar el menú Hora Actual.
2. Pulse el botón ► y entonces el botón ▲ / ▼ para seleccionar **Auto desconex**.
3. Pulse el botón ► y entonces el botón ▲ / ▼ para seleccionar **Conex** o **Descon**.

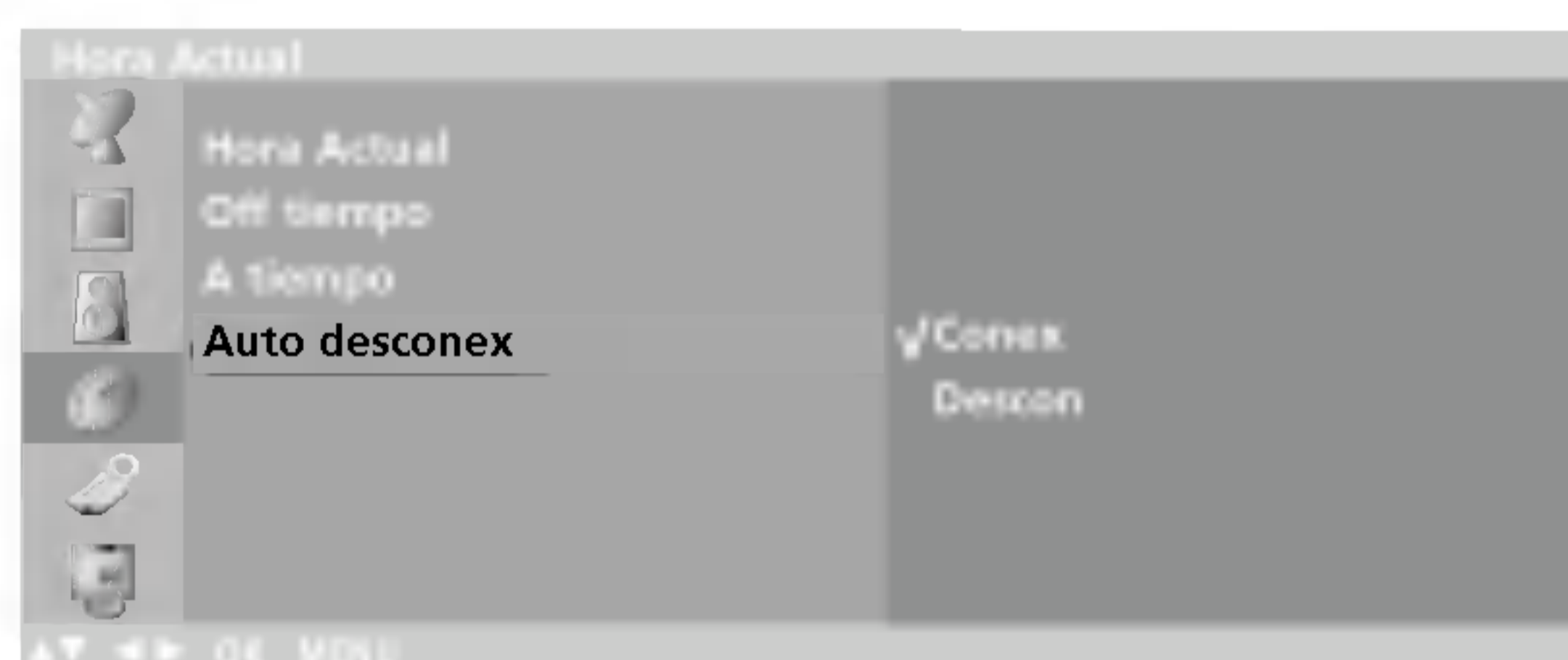

4. Pulse el botón **MENU** para guardar.

## Temporizador de desconexión

No es necesario que desconecte el aparato antes de acostarse. El sleep timer conmuta automáticamente el aparato al modo de espera una vez transcurrido el tiempo preajustado. Para seleccionar el número de minutos, pulse repetidamente el botón **SLEEP**. 'zz Descon' aparecerá en la pantalla, seguido de **10, 20, 30, 60, 90, 120, 180** y **240**. El temporizador comienza la cuenta atrás desde el número de minutos seleccionado.

### Nota :

- a. Para ver el tiempo que falta hasta la desconexión, pulse el botón **SLEEP** una vez.
- b. Para cancelar el tiempo, pulse repetidamente el botón **SLEEP** hasta que aparezca el mensaje 'zz Descon'.
- c. Cuando desconecta el aparato, éste anula el tiempo preseleccionado.

# Otras funciones

## Modos TV, AV y PC

El televisor puede recibir la señal de entrada en modo TV, AV o PC. El modo AV se usa cuando hay un equipo grabador/reproductor de vídeo (VCR), o equipo similar, conectado al televisor.

**Nota :** Cuando el VCR se conecta a través del conector de la antena, el televisor funciona en modo TV. Véase la sección 'Conexión de equipos externos'.

1. Pulse el botón **MENU** y, a continuación, el botón **▲ / ▼** para seleccionar el menú de instalación.
2. Pulse el botón **▶** y entonces el botón **▲ / ▼** para seleccionar **Modo**.
3. Pulse el botón **▶** y, a continuación, el botón **▲ / ▼** para seleccionar **TV**, **AV1**, **AV2**, **AV3** (opción), **S-Video**, **Component** (opción) o **PC** (opción).

Las modalidades de funcionamiento AV y PC :

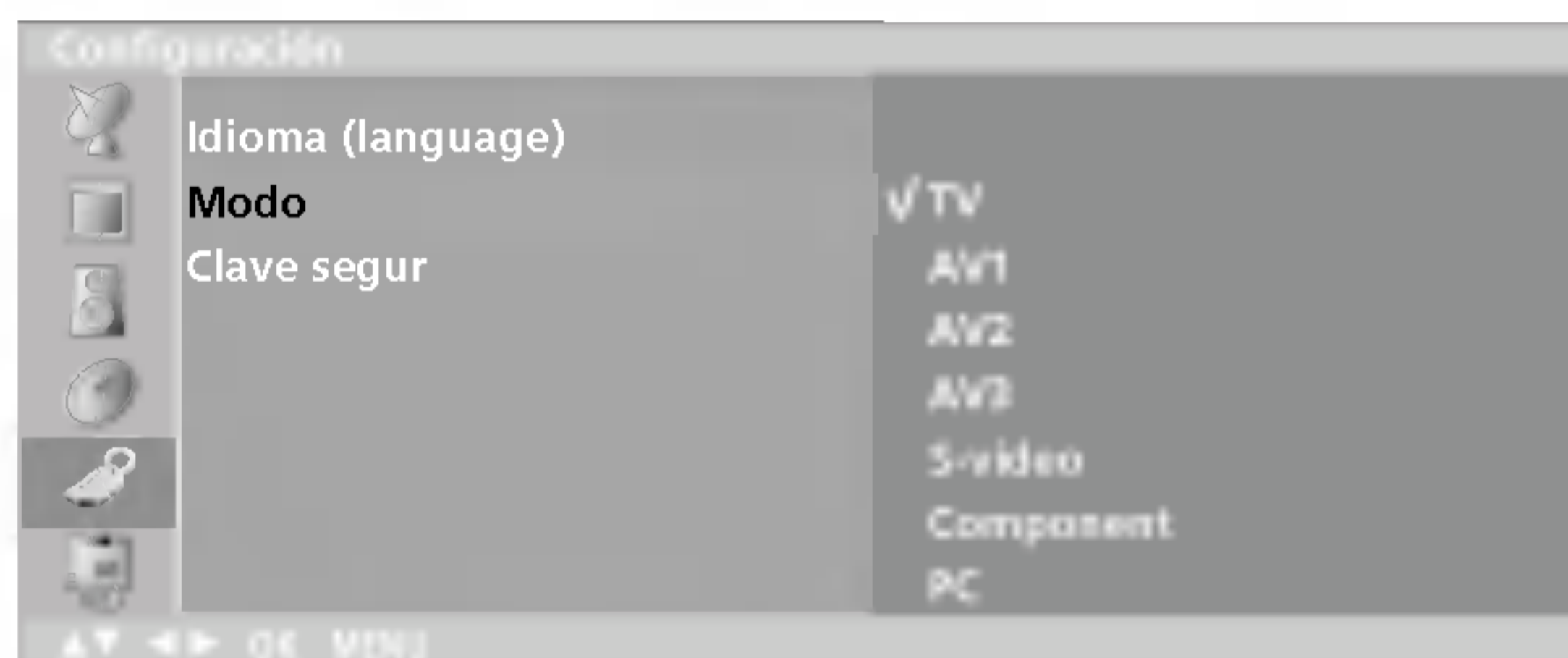

AV 1 : VCR conectado al conector Euroscart del televisor

AV 2 : VCR conectado al conector **AV2** del televisor

AV 3 : VCR conectado al conector **AV3** del televisor (opción)

S-Video : VCR S-VIDEO conectado al conector **S-Video** del televisor

Component : DVD conectado al terminal **DVD IN** en la parte posterior (opción)

PC : ORDENADOR PERSONAL conectado al conector OPC del televisor (opción)

4. Pulse el botón **TV/AV** para volver a la pantalla normal del televisor.

Alternativamente, puede seleccionar el modo TV o AV, pulsando el botón **TV/AV**.

En el modo AV, para volver al modo TV, oprima el botón **▲ / ▼** o los botones de números.

## Conmutación auto AV

Si su grabadora excede el voltaje de cambio cuando se cambia a reproducción con la grabadora conectada a los enchufes euro-conectores, el aparato cambiará automáticamente a los modos **AV1** cuando entre una señal, pero si usted desea continuar en modo TV, oprima **▲ / ▼** o los botones de números.

Oprima el botón **TV/AV** para volver a los modos AV.

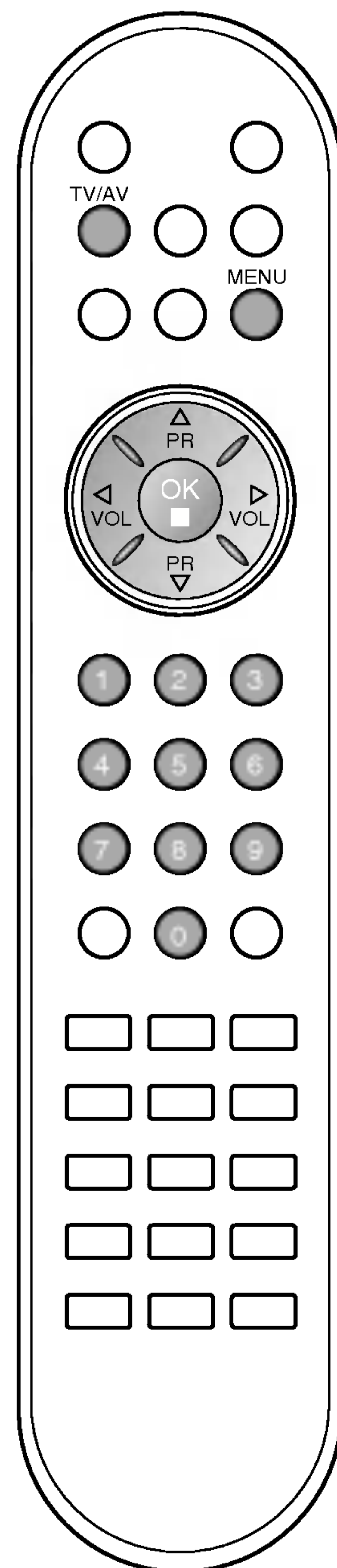
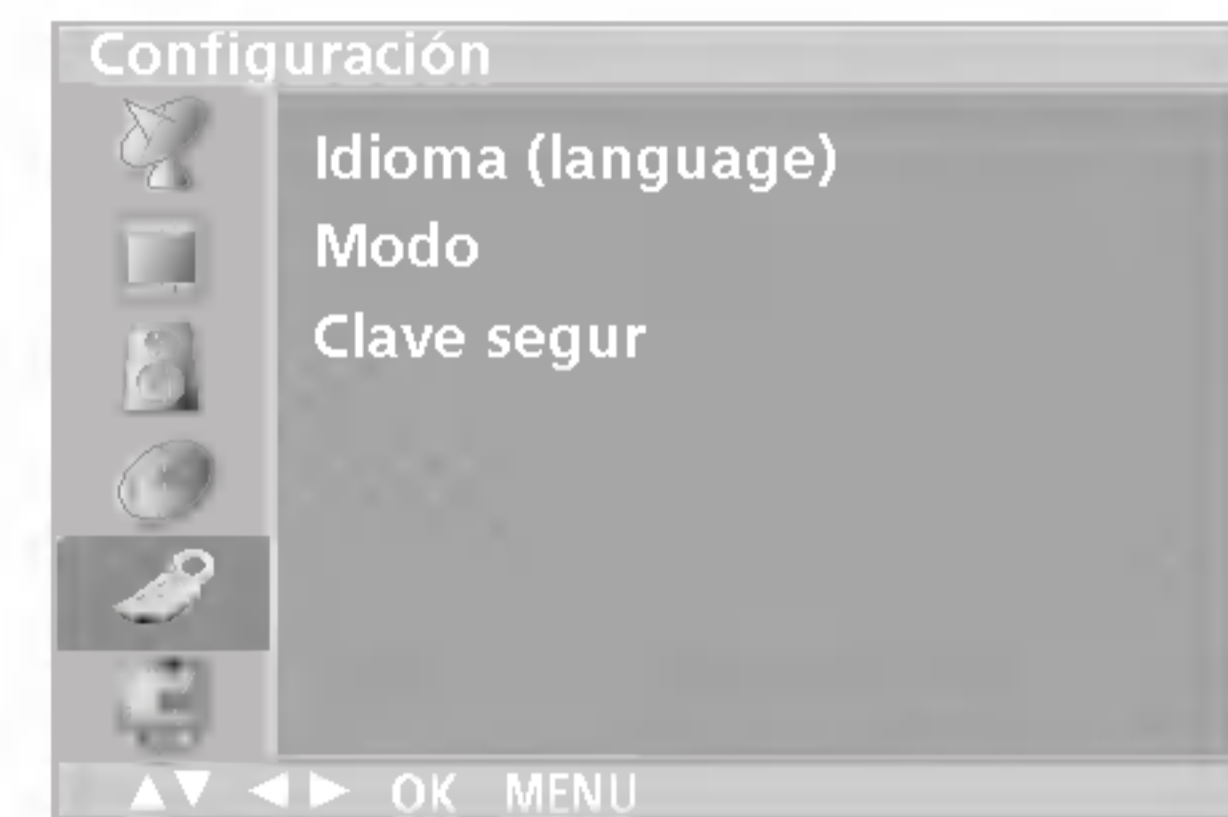

## Otras funciones

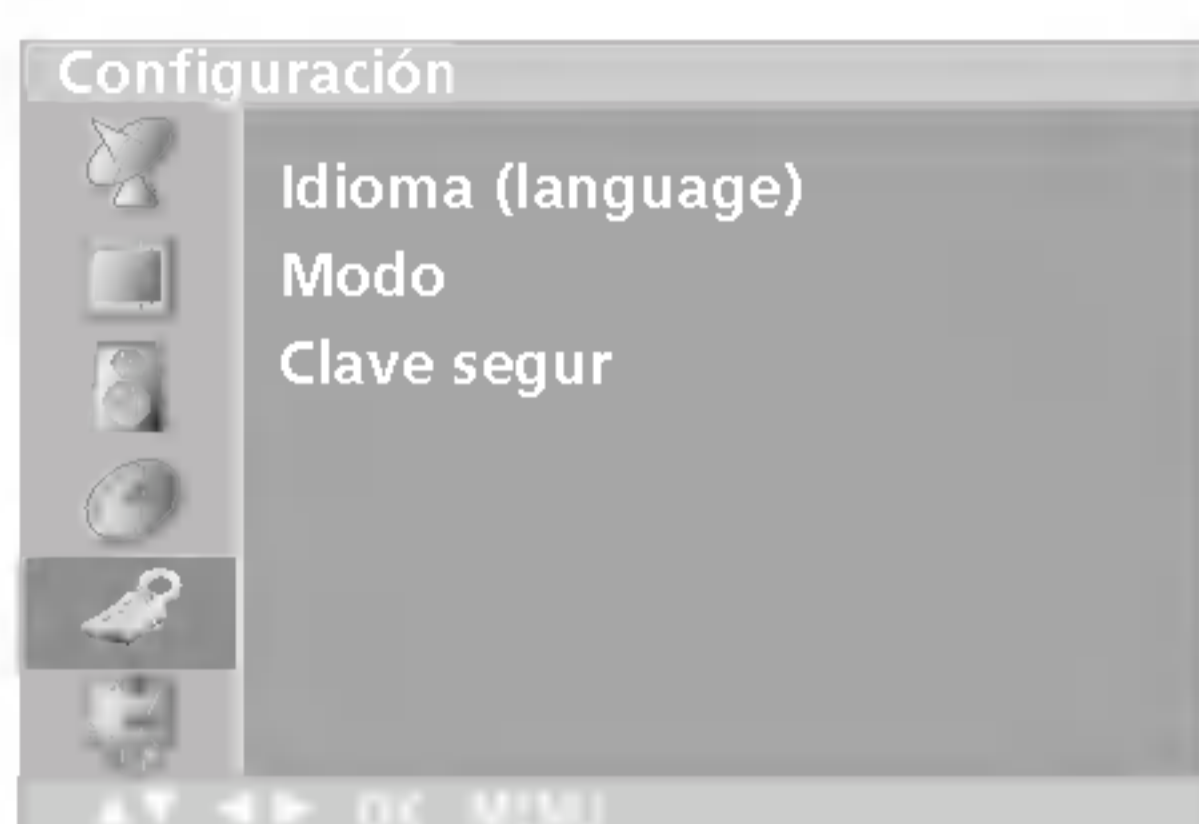

### Bloqueo para niños

El televisor puede ajustarse de modo a controlarlo exclusivamente mediante el mando a distancia. Esta característica se puede utilizar para evitar que se mire la televisión sin su permiso.

1. Pulse el botón **MENU** y, a continuación, el botón **▲ / ▼** para seleccionar el menú de instalación.
2. Pulse el botón **▶** y entonces el botón **▲ / ▼** para seleccionar **Clave segur**.
3. Pulse el botón **▶** y, a continuación, el botón **▲ / ▼** para seleccionar **On (activado)** u **Descon (desactivado)** en el menú **Child lock (bloqueo infantil)**.

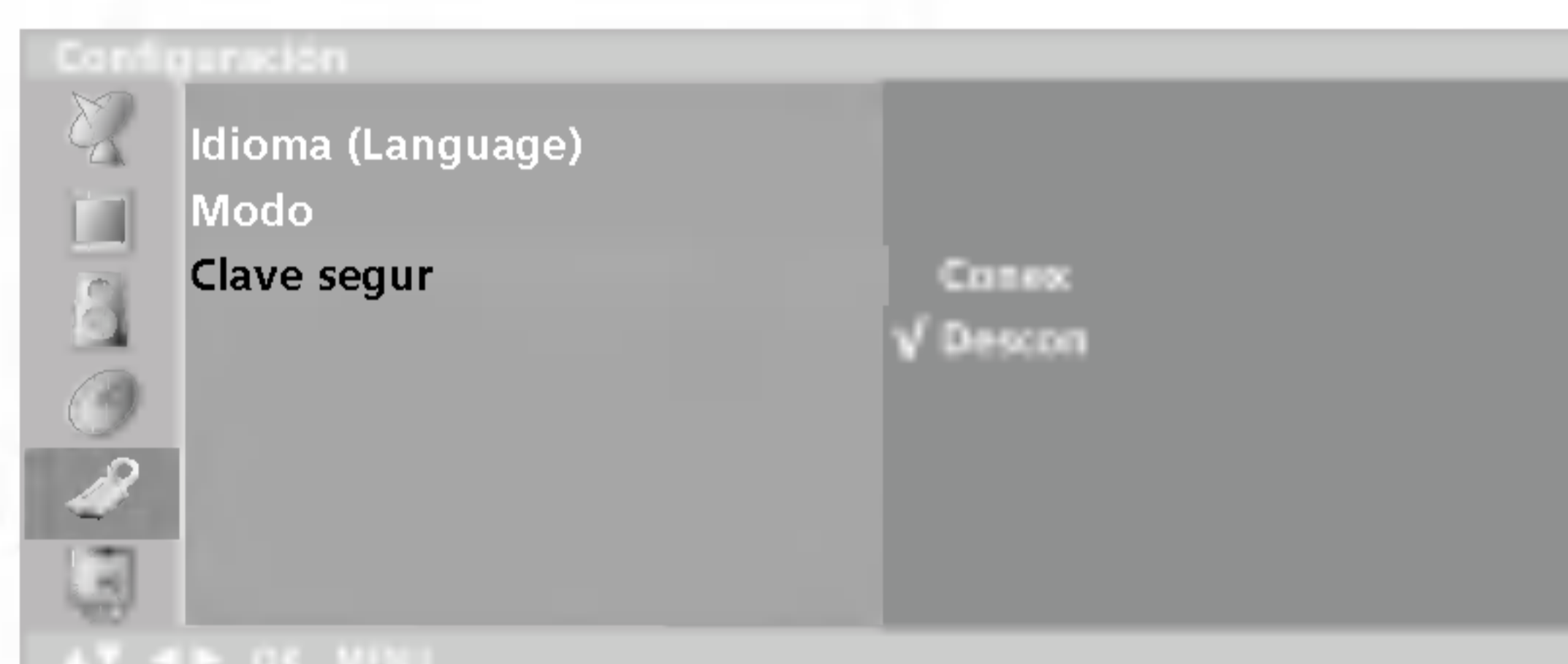

4. Pulse el botón **TV/AV** para volver a la pantalla normal del televisor.

Cuando el bloqueo está puesto, la indicación **Clave segur. conex** aparece en la pantalla al pulsar cualquiera de los botones del panel lateral mientras se mira la televisión.

**Nota :** El mensaje **Clave segur. conex conectado (Child lock on)** no aparecerá en su pantalla si pulsa cualquier botón en el panel de control mientras estén en pantalla los menús.

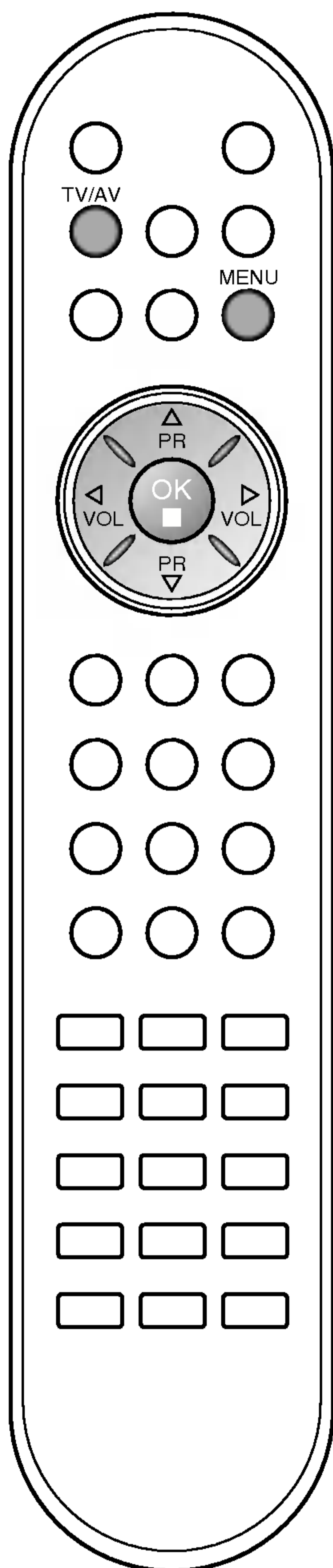

---

# Teletexto

---

La función Teletexto (o texto TOP) es opcional. Por lo tanto, sólo los aparatos equipados con el sistema teletexto pueden recibir esta programación.

Teletexto es un servicio que se emite gratuitamente por la mayoría de los canales de TV, con el fin de proporcionar la información más reciente sobre noticias, meteorología, programas de televisión, mercado de valores y muchos otros temas.

El decodificador teletexto de este televisor soporta los sistemas SIMPLE, TOP y FASTEXT. El sistema SIMPLE (teletexto estándar) está compuesto por un número de páginas que se seleccionan directamente introduciendo el número de página correspondiente. TOP y FASTEXT son sistemas más modernos, que permiten una selección fácil y rápida de la información teletexto.

## Entrar / Salir de teletexto

Pulse el botón **TEXT** para cambiar a teletexto.

La página inicial, o la última página seleccionada, aparece en la pantalla.

Dos números de página. En el encabezamiento de la pantalla aparece el nombre del canal TV, así como la fecha y hora. El primer número de página indica su selección, mientras que el segundo indica la página que se está visualizando.

Pulse el botón **TEXT** para salir de teletexto. El modo anterior vuelve a aparecer en la pantalla.

## SIMPLE texto

### Selección de página

1. Introduzca el número de página deseado, compuesto por tres dígitos, mediante las teclas de NÚMEROS. Si pulsa un número equivocado durante la selección, deberá completar el número de tres dígitos y volver a introducir el número de página correcto.
2. El botón **▲ / ▼** puede utilizarse para seleccionar la página anterior o siguiente.

### Programación de un botón en color al modo LIST

Si el televisor está en modo SIMPLE, TOP o FASTEXT, pulse el botón **EM** para cambiar al modo LIST.

Podrá seleccionar el código de color que prefiera para cuatro números de página de teletexto, de manera a poderlas seleccionar más fácilmente, pulsando el botón en color correspondiente en el mando a distancia.

1. Pulse un botón coloreado.
2. Mediante las teclas de NÚMEROS, seleccione la página que desee programar.
3. Pulse el botón **OK**. Entonces la paginación seleccionada se salva como la página seleccionada con el cektelleo una vez. De ahora encendido, usted puede seleccionar esta paginación con el mismo botón coloreado.
4. Los tres otros botones coloreados se programan en esta manera.

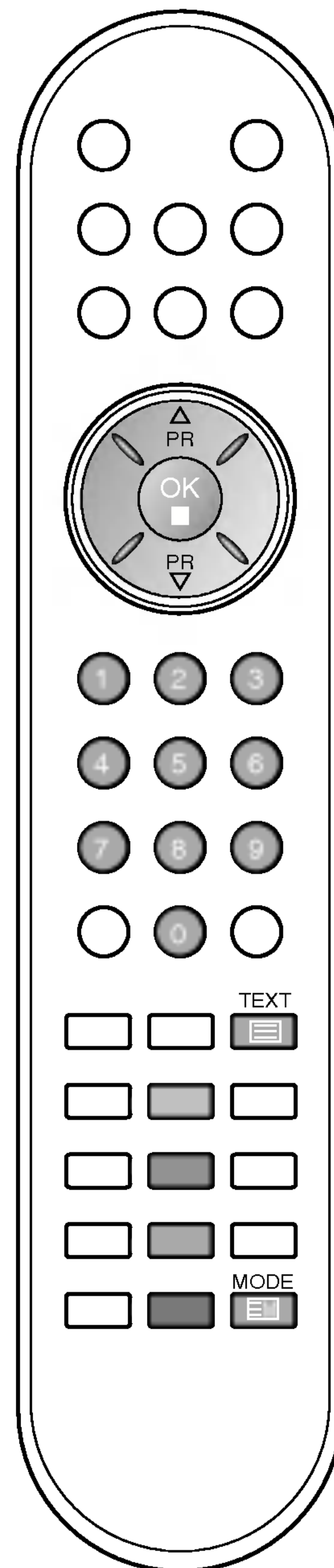

---

# Teletexto

---

## TOP texto (opción)

En la guía del usuario aparecen cuatro campos : rojo, verde, amarillo y azul, en la parte inferior de la pantalla. El campo amarillo se refiere al grupo siguiente y el campo azul indica el bloque siguiente.

### Selección del grupo / bloque / página

1. Mediante el botón AZUL puede pasar de un bloque a otro.
2. Utilice el botón AMARILLO para pasar al grupo siguiente, pasando automáticamente al siguiente bloque.
3. Mediante el botón VERDE podrá pasar a la siguiente página, pasando automáticamente al grupo siguiente. Alternativamente, también se puede utilizar el botón ▲.
4. El botón ROJO le permite volver a la anterior selección. Alternativamente, también se puede utilizar el botón ▼.

### Selección directa de la página

En el modo SIMPLE de teletexto, podrá seleccionar una determinada página, introduciendo su número formado por tres dígitos, mediante las teclas de NÚMEROS, en modo TOP.

## FASTEXT

Las páginas teletexto están indicadas con un código de color en la parte inferior de la pantalla y se seleccionan pulsando el botón en color correspondiente.

### Selección de la página

1. Pulse el botón  para seleccionar la página de índice.
2. Podrá seleccionar las páginas indicadas con un código de color en la línea inferior de la pantalla, mediante la tecla en color correspondiente.
3. En el modo de teletexto SIMPLE, podrá seleccionar una determinada página, introduciendo su número formado por tres dígitos, mediante las teclas de NÚMEROS, en modo FASTEXT.
4. Asimismo, puede utilizar el botón ▲ / ▼ para seleccionar la página anterior o siguiente.

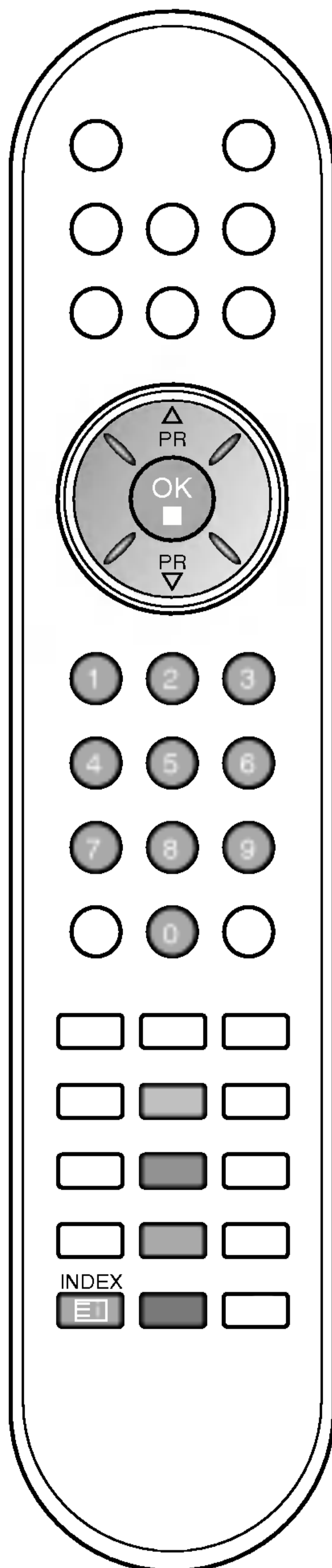

# Teletexto

## Funciones teletexto especiales

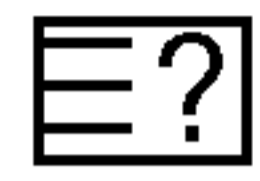

### REVELAR

Pulse este botón para visualizar información oculta, como por ejemplo la solución a enigmas o puzzles.

Vuelva a pulsar este botón para que la información desaparezca de la pantalla.



### TAMAÑO



Sirve para seleccionar una doble altura de texto.

Pulse este botón para ampliar la mitad superior de la página. Pulse este botón nuevamente para ampliar la mitad inferior de la página.

Vuélvalo a pulsar para volver a la pantalla normal.



### ACTUALIZACIÓN

Hace aparecer la imagen de TV en pantalla, mientras espera la página de teletexto siguiente. La indicación  aparece en la esquina superior izquierda de la pantalla. Cuando la página actualizada está disponible, la indicación  cambia al número de página.

Pulse este botón para visualizar la página de teletexto actualizada.



### RETENER

Detiene el cambio de página automático que se produce cuando una página de teletexto está compuesta por 2 o más sub-páginas. El número de sub-páginas y la sub-página que se visualiza, aparecen normalmente en la pantalla debajo de la hora. Cuando se pulsa este botón, aparece el símbolo Stop en la esquina superior izquierda de la pantalla y se inhibe el cambio automático de página.

Para seguir, volver a pulsar este botón.



### MEZCLA

Muestra las páginas de teletexto superpuestas sobre la imagen de TV. Para desactivar la imagen de TV pulse nuevamente este botón.



### HORA

Cuando visualice un programa de TV, pulse este botón para que aparezca la hora en la esquina superior de la pantalla. Vuelva a pulsar el botón para que desaparezca esta indicación. En el modo teletexto, pulse este botón para seleccionar un número de sub-página. El número de sub página aparece en la parte inferior de la pantalla. Para mantener la sub-página o pasar a otra, pulse los botones Rojo/Verde, ▲ / ▼ o las teclas de NÚMEROS. Pulse nuevamente para salir de esta función.

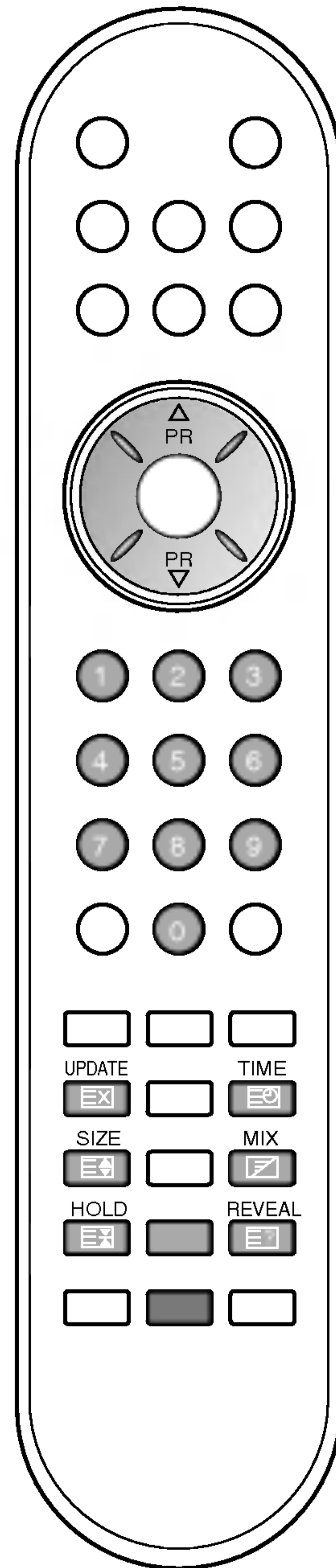

# Conexión de equipos externos

También puede conectar equipos adicionales a su televisor, como p.e. VCRs, videocámaras, etc.. Aquí mostrado puede ser algo diferente de su conjunto.

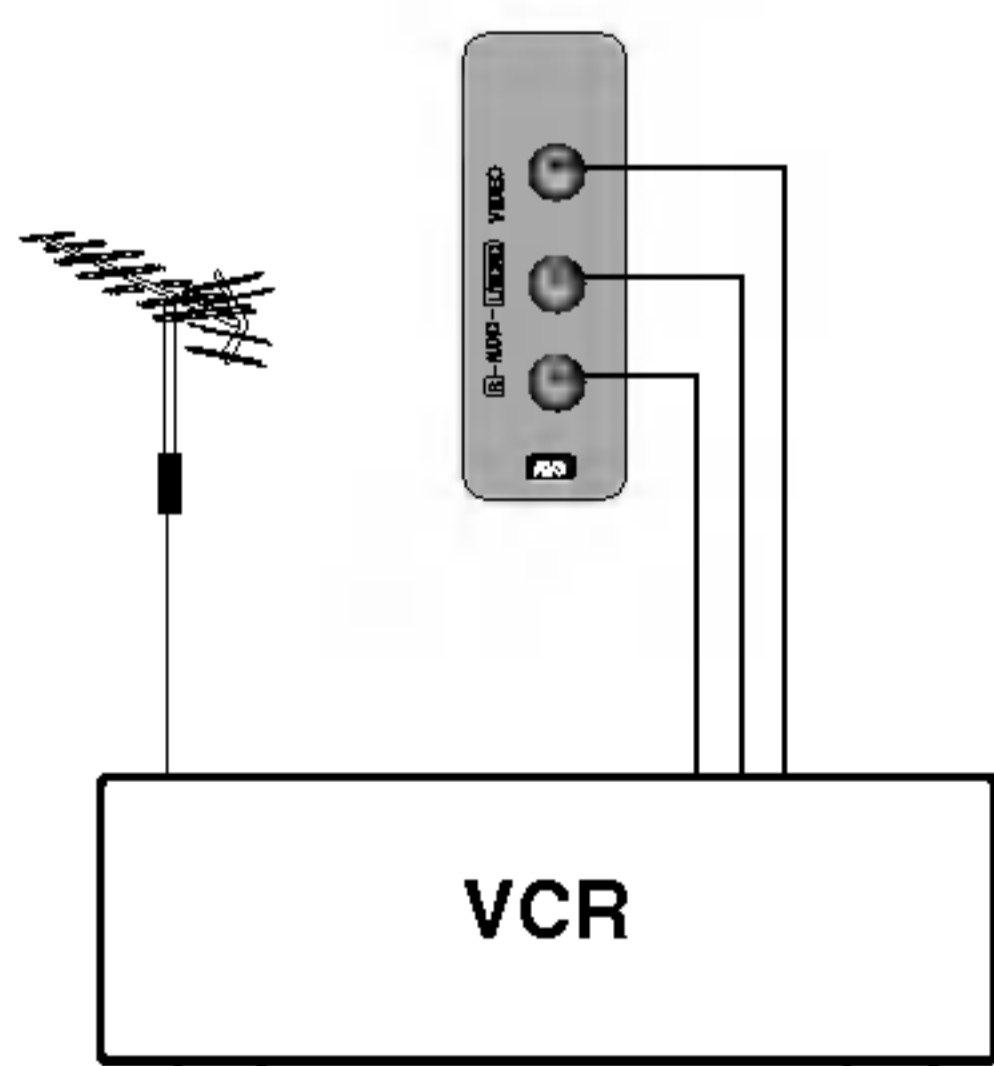
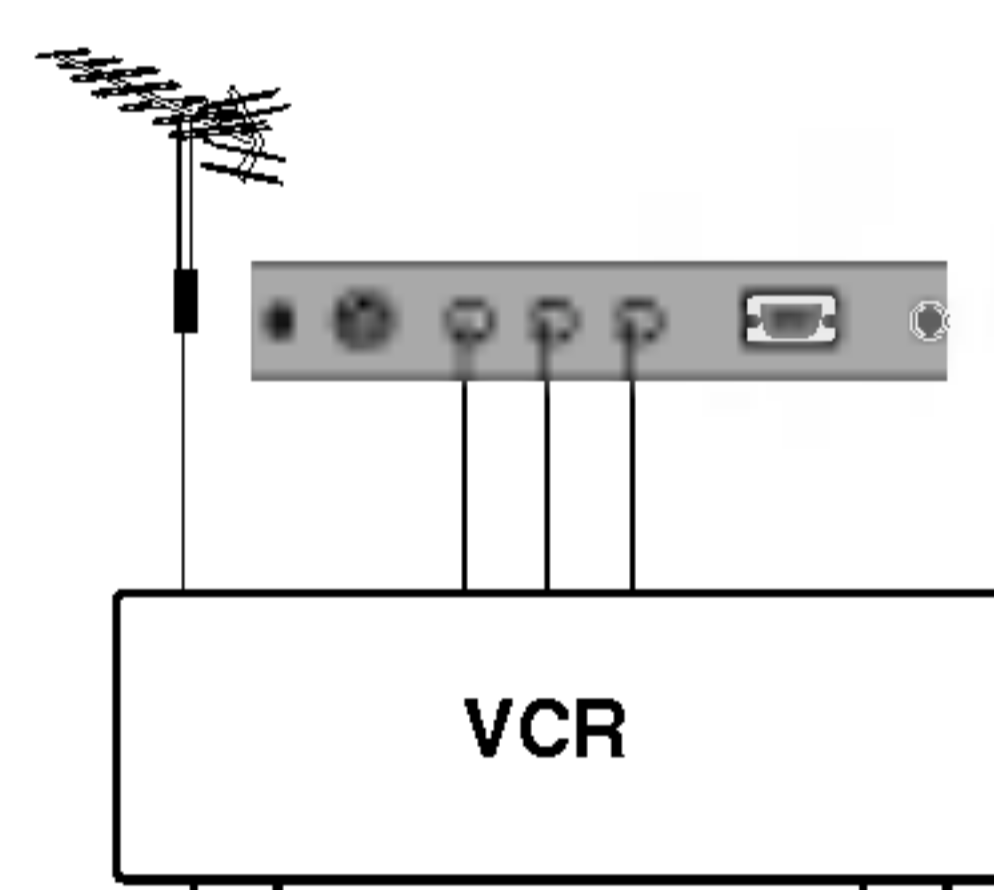
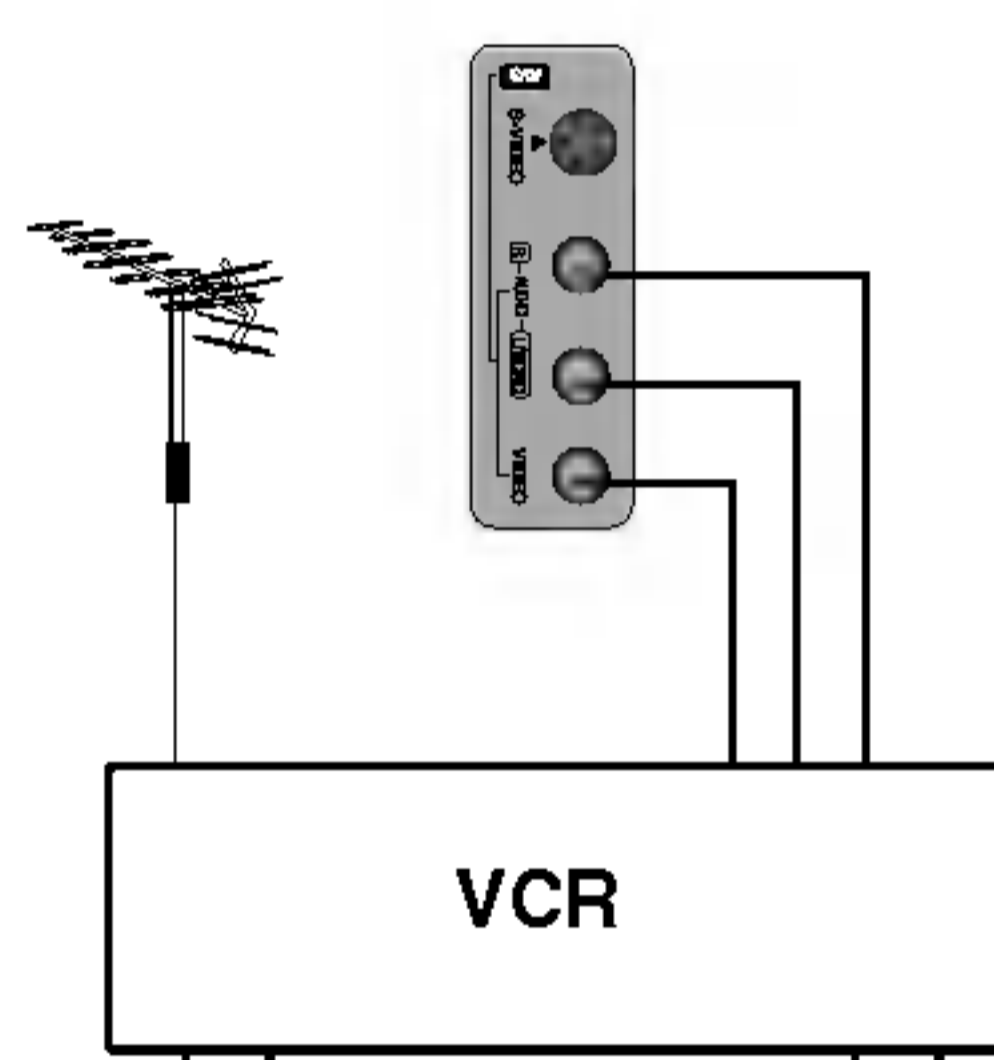
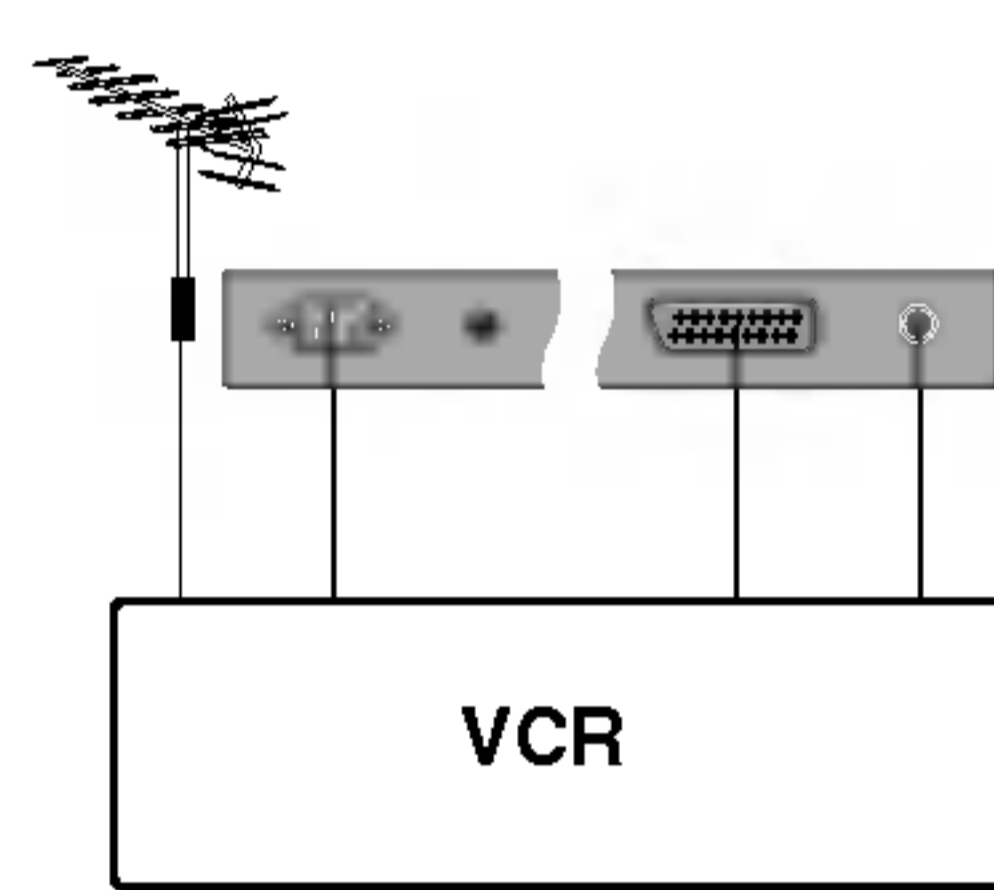
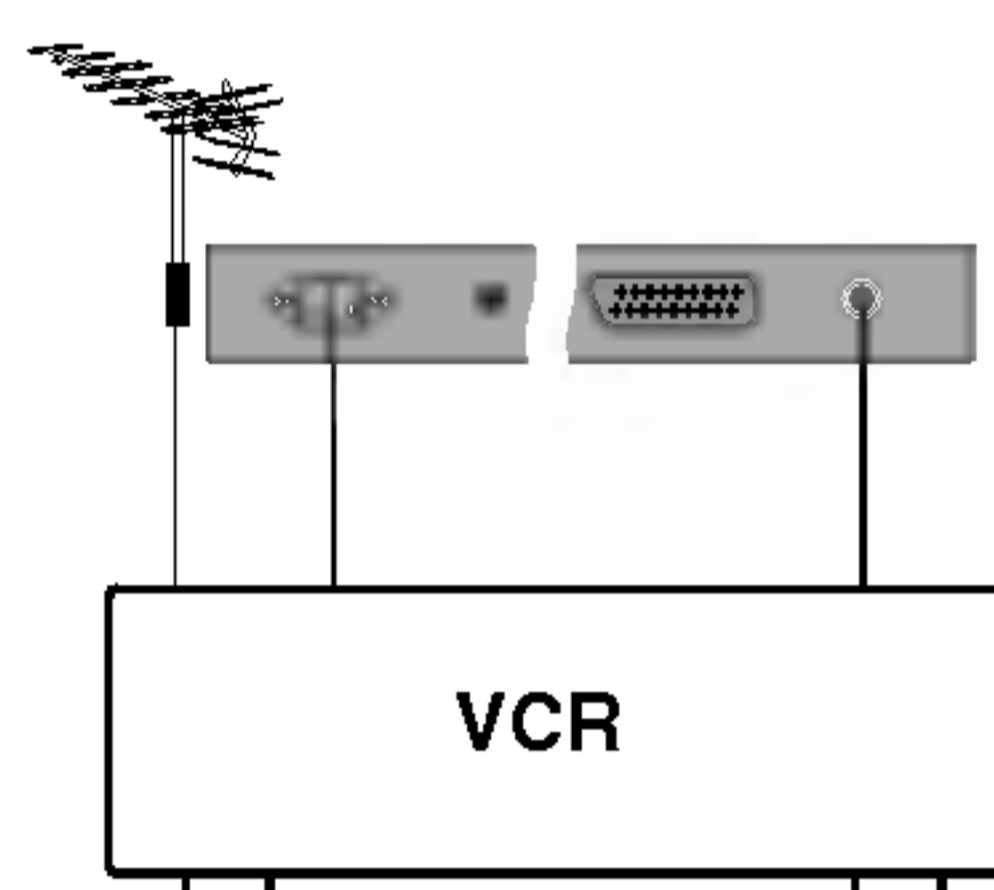

## Toma de la antena

1. Conecte el conector RF del VCR a la toma de la antena en la parte posterior del televisor.
2. Conecte el cable de la antena al conector RF de antena en el VCR.
3. Guarde en memoria el canal VCR, asignándole el número de programa que desee, siguiendo las indicaciones contenidas en la sección 'Ajuste manual de programas'.
4. Seleccione el número de programa correspondiente al canal VCR.
5. Pulse el botón **PLAY** en el VCR.

## Tomas de Euroconector

1. Conecte el euroconector del VCR con el Euro scart del televisor.
2. Pulse el botón **PLAY** del VCR.

Si su grabadora excede el voltaje de cambio cuando se cambia a reproducción con la grabadora conectada a los enchufes euroconectores, el aparato cambiará automáticamente a los modos **AV 1**, **AV 2** cuando entre una señal, pero si usted desea continuar en modo TV, oprima **▲ / ▼** o los botones de números.

En caso contrario, presione el botón **TV/AV** del mando de control a distancia para seleccionar **AV1**. Aparecen en la pantalla las imágenes reproducidas por el VCR.

También puede grabar en cintas de vídeo programas recibidos por el televisor.

### Nota :

- a. Señal tipo RGB, esto es, las señales roja, verde y azul sólo se pueden seleccionar para el Euroconector 1 y se puede recibir la **AV 1**. Estas señales son las que transmiten, por ejemplo, un decodificador de TV de pago, máquinas de juegos o unidades de CD con fotos, etc.
- b. Si se conectan ambos enchufes euroconectores 1, y 2 simultáneamente a la grabadora, sólo se podrá recibir el **AV 2**.
- c. Si la señal de S-VHS se recibe a través del S-VIDEO del scart, usted debe cambiar al modo **S-Video**.
- d. En socket euro del scart 2, la salida video no está disponible.

## Tomas de entrada de Audio/Vídeo

1. Conecte las tomas de salida de audio/vídeo del vídeo a las tomas de entrada de audio/vídeo del aparato.
2. Pulse el botón **TV/AV** para seleccionar **AV 3** (opción).
3. Pulse el botón **PLAY** en el vídeo.  
Aparecerá en la pantalla la imagen de reproducción del vídeo.

**Nota :** Si dispone de un VCR mono, conecte el cable audio del VCR a la entrada **AUDIO L/MONO** situada del televisor.

---

# Conexión de equipos externos

---

## Tomas de entrada de S-Vídeo/Audio (S-Video) (opción)

Al conectar un vídeo SUPER VHS en la entrada S-VIDEO, la calidad de imagen mejorará considerablemente.

1. Conecte el cable S-VHS del vídeo en la entrada **S-VIDEO** del televisor.
2. Conecte el cable audio del vídeo S-VHS en la entrada **AUDIO** del televisor.
3. Seleccione **S-Video** pulsando **TV/AV** repetidamente.
4. Pulse el botón **PLAY** del vídeo.  
La imagen grabada en vídeo se reproducirá en pantalla.

## Tomas de entrada de DVD (opción)

1. Conecte las tomas de salida de DVD (Y Cb Cr, Y Pb Pr, Y B-Y R-Y o Y P<sub>B</sub> P<sub>R</sub>) del DVD a las tomas **DVD INPUT** (Y P<sub>B</sub> P<sub>R</sub>) del aparato.
2. Conecte el cable de audio del DVD en las tomas **DTV/DVD INPUT AUDIO** del aparato.
3. Pulse el botón **TV/AV** o **MULTIMEDIA** para seleccionar **Component**.
4. Pulse el botón **PLAY** del DVD.  
La imagen de reproducción del DVD aparecerá en pantalla.

## Conector para auriculares (opción)

Introduzca el enchufe de los auriculares en el conector para auriculares del televisor. Puede escuchar el sonido a través de los auriculares. Para ajustar el volumen de los auriculares, pulse los botones ◀ / ▶. Si presiona el botón **MUTE**, silenciará el sonido de los auriculares.

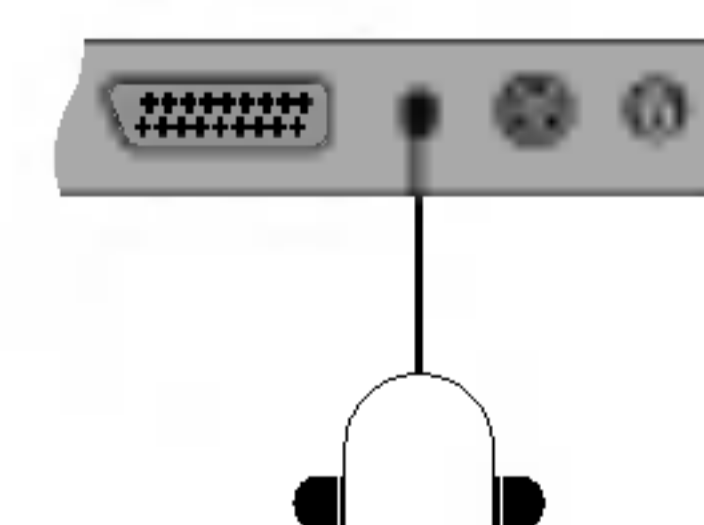
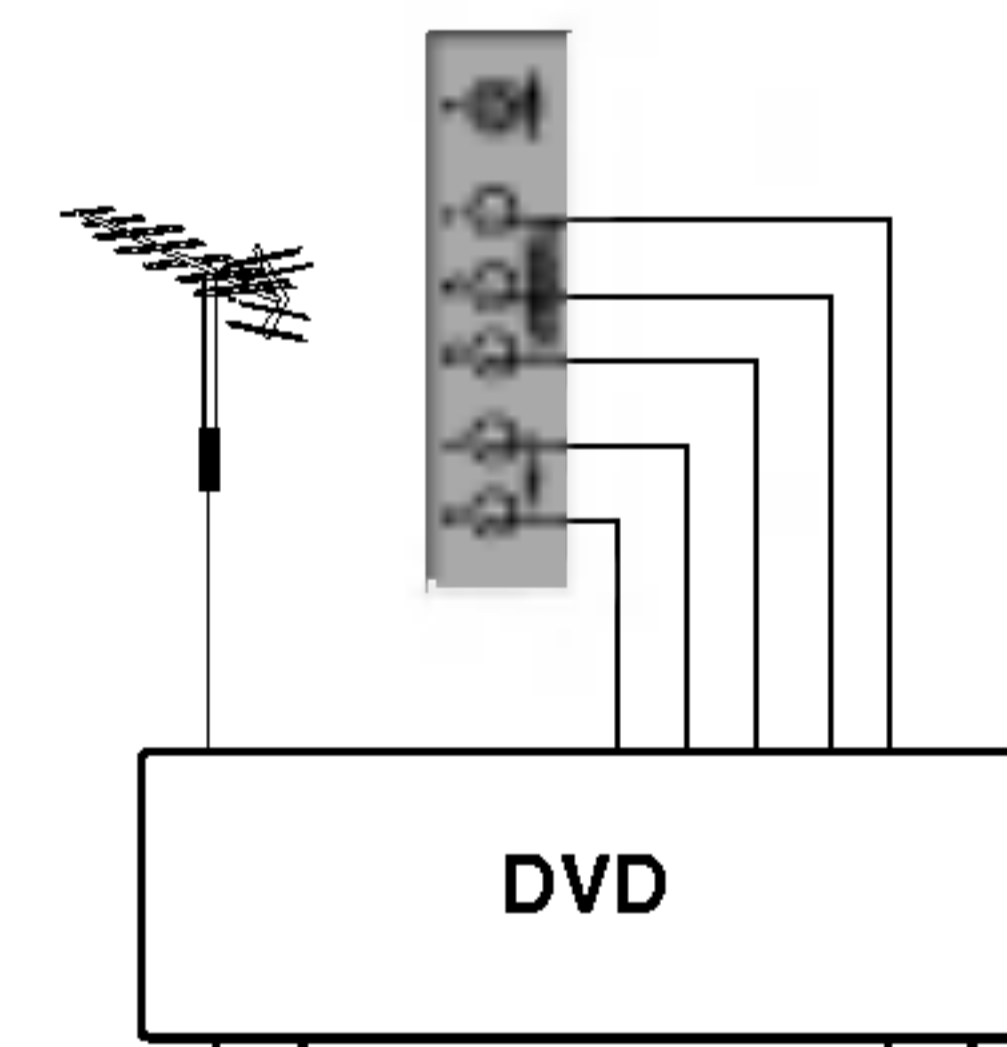
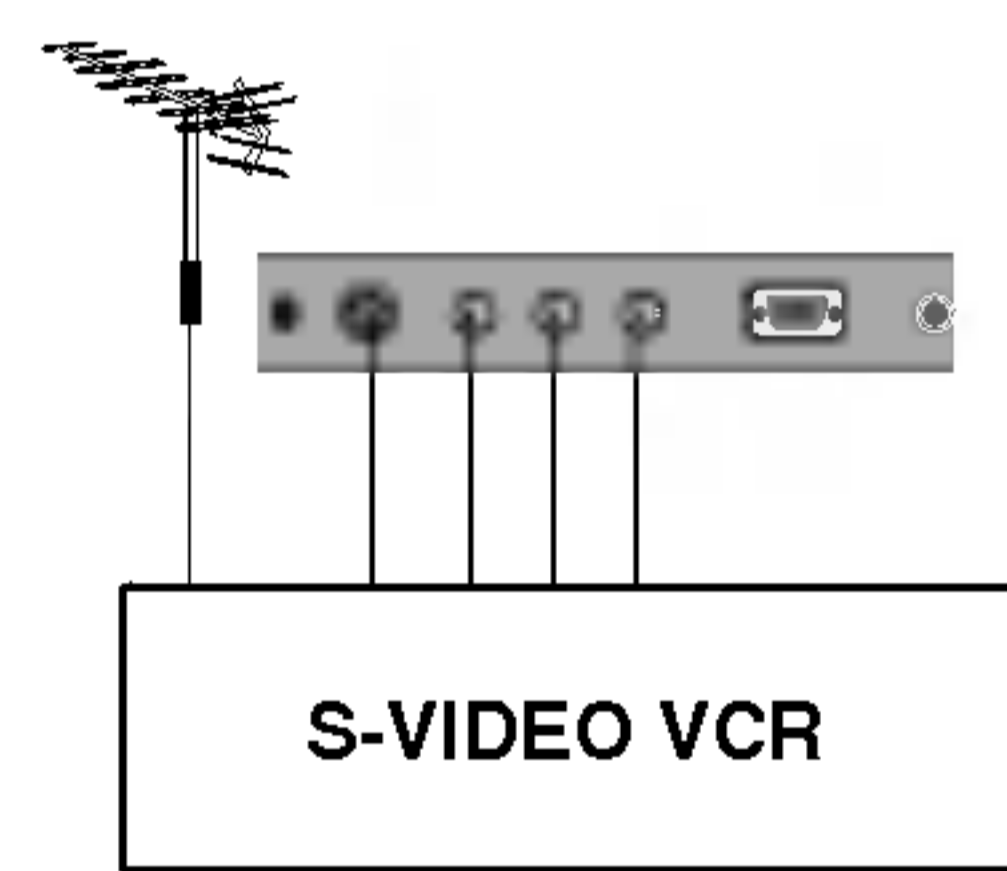
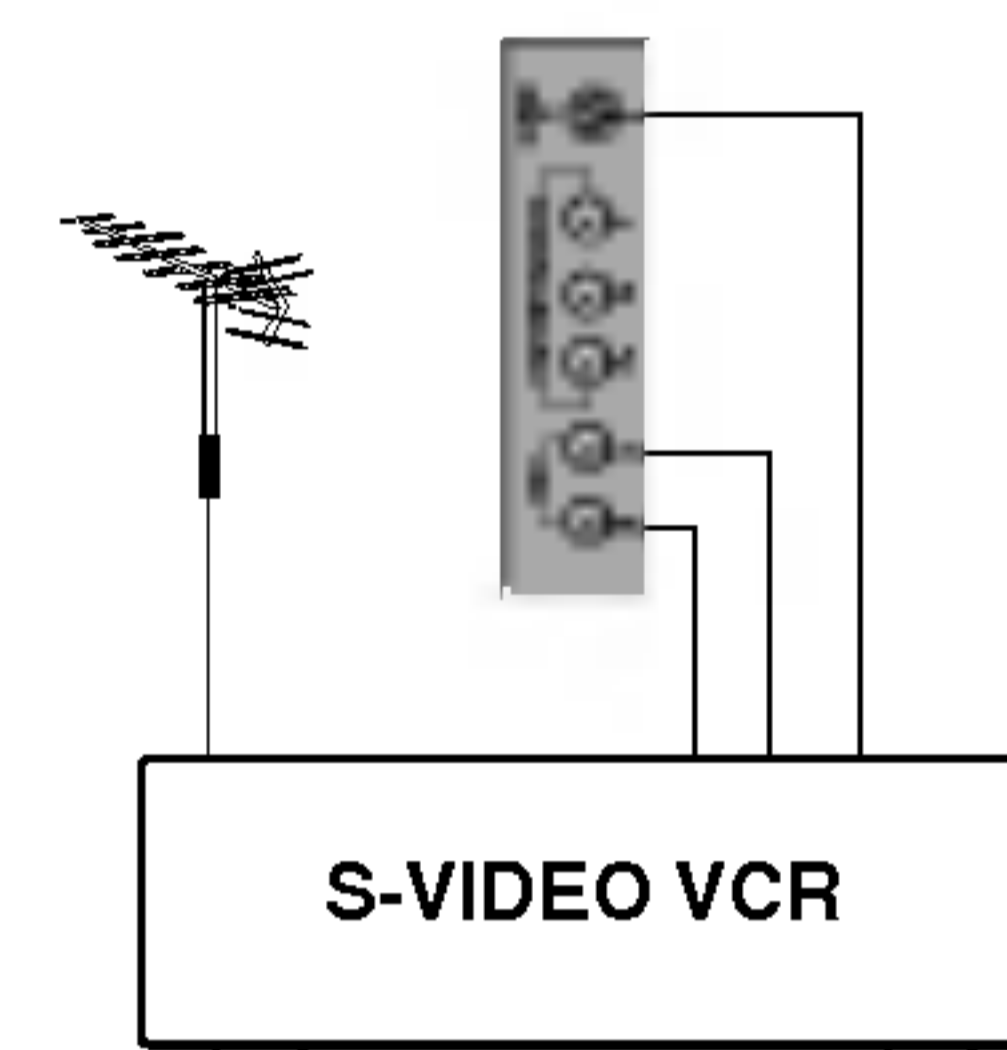
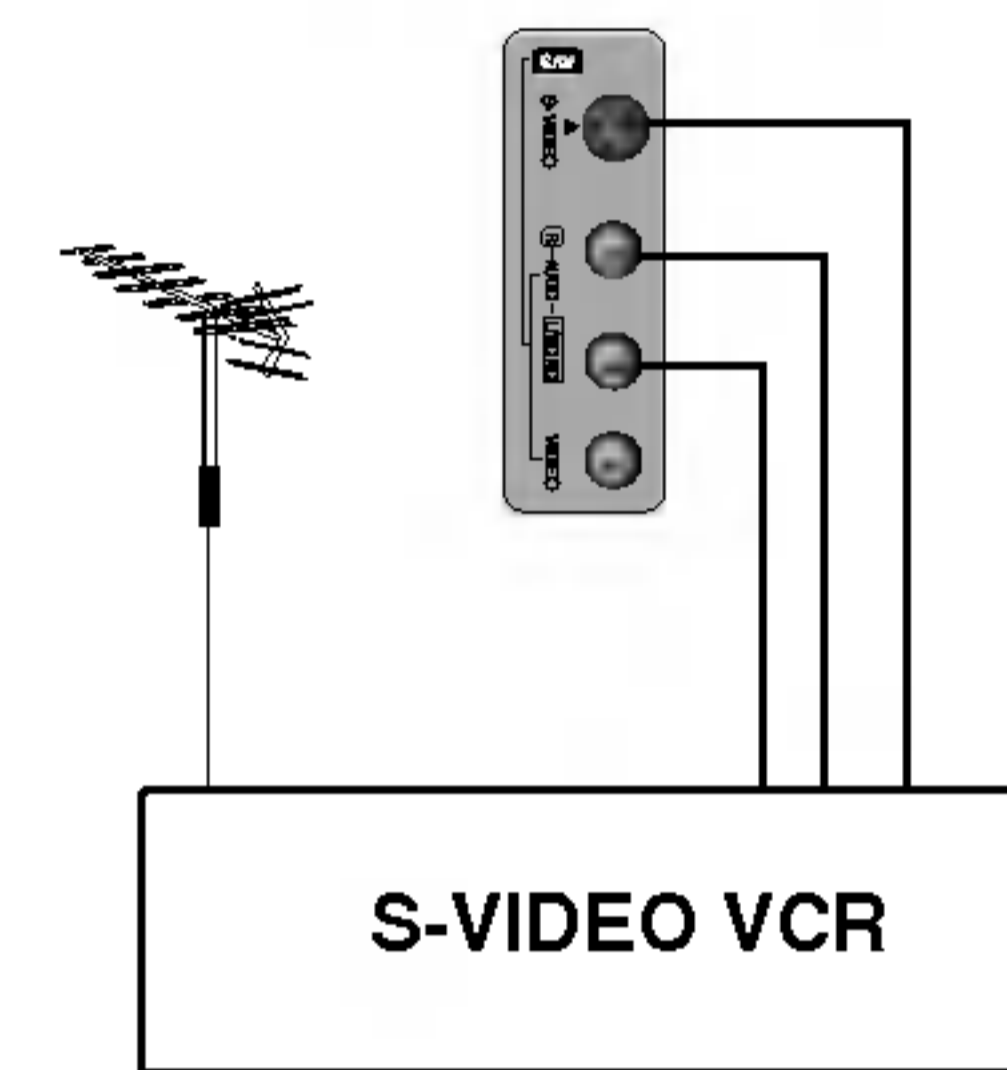
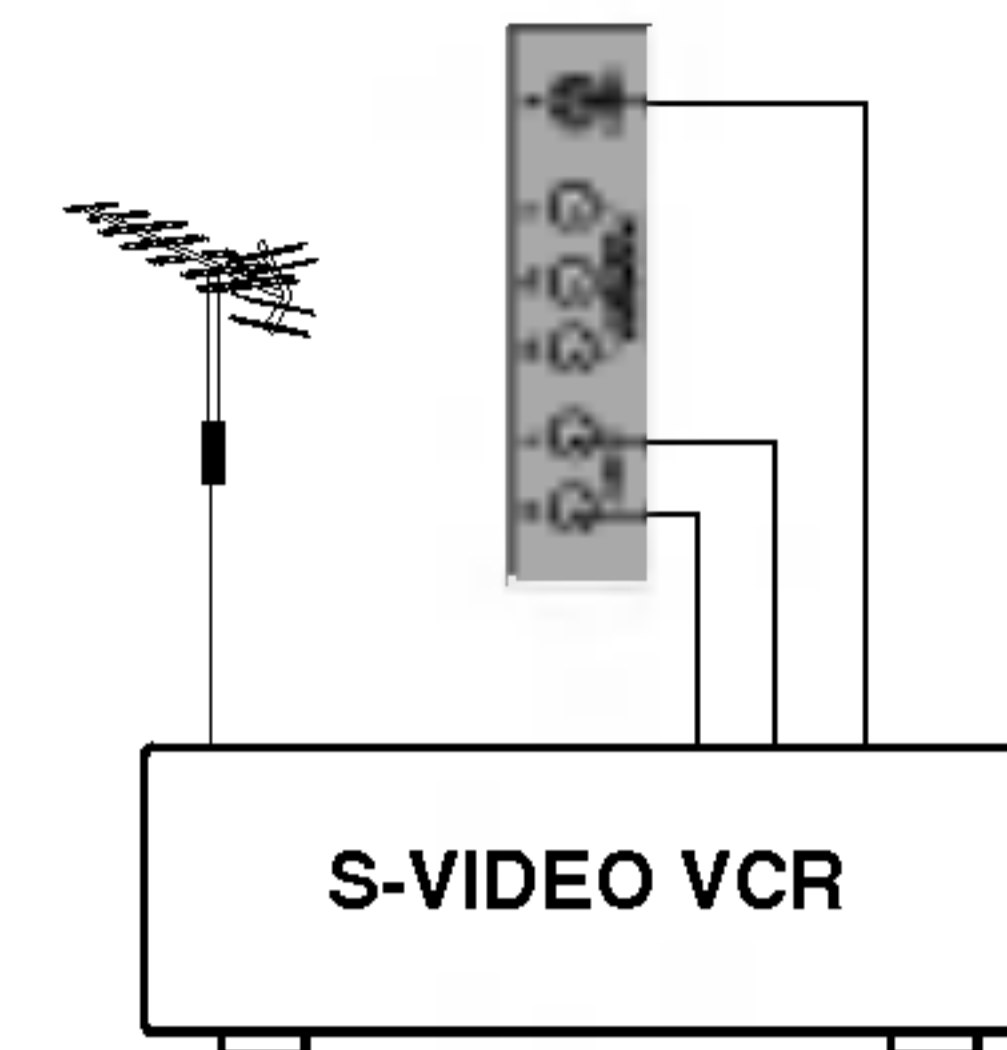

## Conexión de un PC (opción)

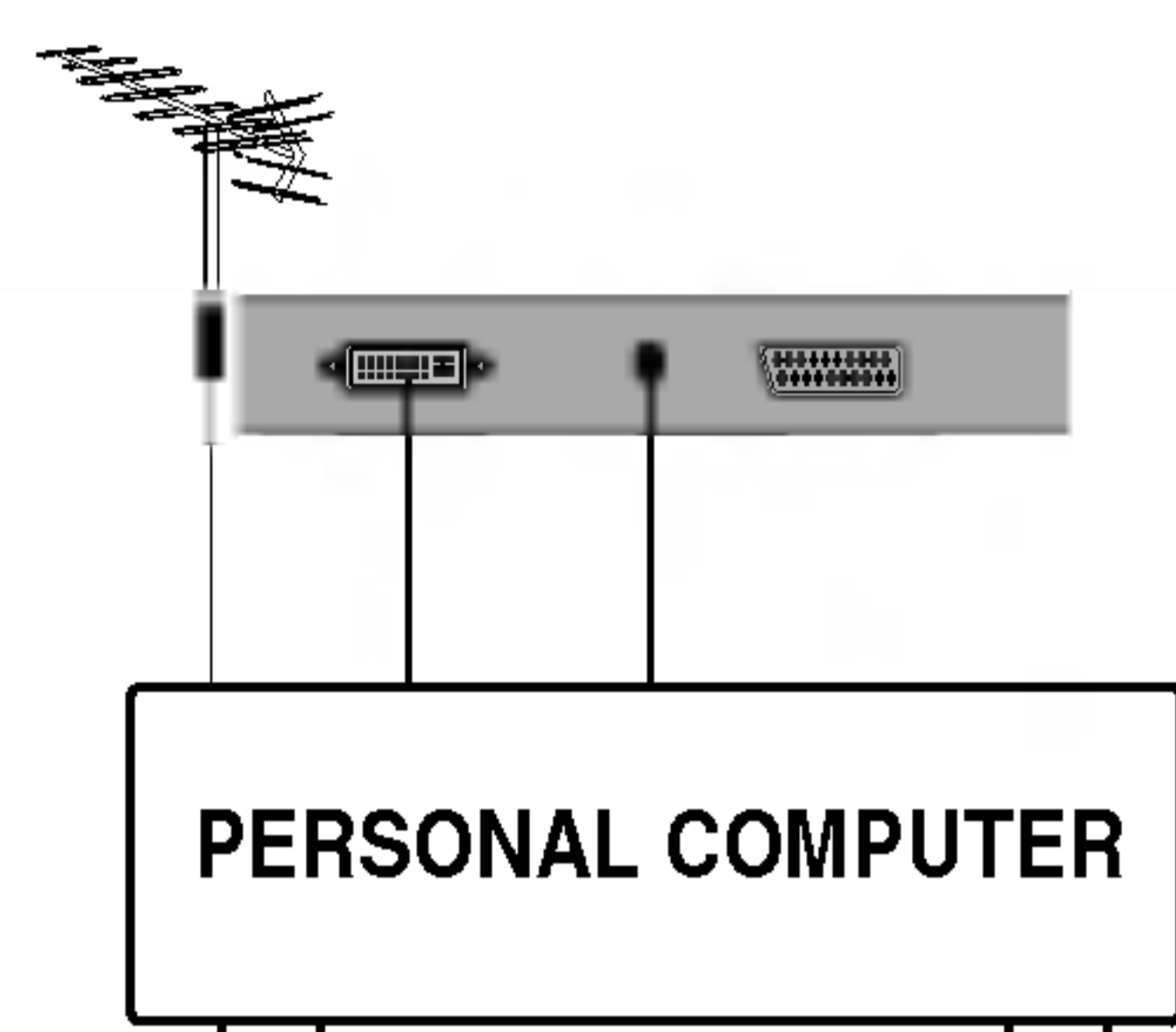

### Conector de entrada de PC (opción)

1. Conecte el cable de señal del conector de salida de monitor del ORDENADOR PERSONAL al conector de entrada de PC del televisor.
2. Conecte el cable de audio del PC a los conectores **PC SOUND** del televisor.
3. Presione el botón **TV/AV** o **MULTIMEDIA** para seleccionar el modo de funcionamiento **PC**.
4. Encienda el PC. La pantalla del PC aparece en el televisor.

**Nota :** Conéctelo a la salida DVI digital si utiliza un equipo con salida DVI. Es posible que la salida DVI analógica no sea compatible con algunas tarjetas de vídeo.

### Especificación del monitor

#### ★ 15"~30"

MODO	Resolución	Frecuencia horizontal (kHz)	Frecuencia vertical (Hz)
VGA	640x480	31,4	60
	640x480	35,0	67
	640x480	37,5	75
SVGA	800x600	35,1	56
	800x600	37,8	60
	800x600	48,0	72
	800x600	46,8	75
XGA	1024x768	48,3	60
	1024x768	56,4	70
	1024x768	60,0	75
WXGA	1280x768	47,6 (opción)	60
	1280x720	44,7 (opción)	60

#### ★ 32"

MODO	Resolución	Frecuencia horizontal (kHz)	Frecuencia vertical (Hz)
VGA	640x480	31,4	60
SVGA	800x600	37,8	60
XGA	1024x768	48,3	60
WXGA	1280x768	47,6	60
	1360x768	47,6	60

(Forma de entrada de sincronización : Independiente)

#### Nota :

- a. Si el televisor está frío, puede haber un ligero "parpadeo" al encenderlo. Es algo normal, no supone ninguna anomalía en el televisor.
- b. Si es posible, utilice el modo de vídeo VESA 1024x768 a 60 Hz (15")/1280x768 a 60 Hz (17", 23"~30")/1360x768 a 60 Hz (32") (sólo para monitores LCD de 27 pulgadas LCD, VESA 1280x720 a 60 Hz; en algunas tarjetas de vídeo, es posible que este modo no sea compatible) para obtener la mejor calidad de imagen en su monitor LCD. Si se utiliza con otras resoluciones, es posible que aparezcan en la pantalla imágenes procesadas o a escala. Este equipo se ha ajustado previamente para el modo VESA 1024x768 a 60 Hz (15")/1280x768 a 60 Hz (17", 23"~30")/1360x768 a 60 Hz (32") (sólo para monitores LCD de 27 pulgadas, VESA 1280x720 a 60 Hz).
- c. Pueden aparecer algunos defectos de puntos en la pantalla, tales como puntos rojos, verdes, o azules. Sin embargo, esos defectos no tendrán efecto alguno en el rendimiento del monitor.
- d. No presione la pantalla LCD con el dedo durante mucho tiempo, ya que podría originar efectos de persistencia de la imagen.
- e. Cuando aparezca la pantalla del PC en el televisor, puede aparecer algún mensaje en la pantalla. El mensaje variará según cuál sea la versión del sistema operativo Windows (Win98, 2000). Si aparece algún mensaje, haga clic en "Siguiente" para continuar hasta que aparezca el mensaje "Finalizar".
- f. Si aparece el mensaje "Fuera de rango" en la pantalla, ajuste el PC según se indica en la sección "Especificación del monitor".

#### Modo DPM (Gestión de Energía de Visualización)

Cuando el PC está en el modo de ahorro de energía, el monitor entra automáticamente en el modo servicio de gestión de energía de visualización de la pantalla (Display Power Management, DPM) para ahorrar energía.

**Nota :** Utilice el cable de PC suministrado con el televisor. De lo contrario, es posible que el modo DPM no funcione.

## Conexión de un PC (opción)

### Configuración del PC (sólo modo DVI-Analógico) (opción)

Puede ajustar la posición horizontal y vertical, el reloj, la fase de reloj y la configuración automática de la configuración la reajuste original del modo que usted prefiera.

1. Pulse el botón **MENU** y, a continuación, el botón **▲ / ▼** para seleccionar el menú de instalación.
2. Pulse el botón **►** y, a continuación, el botón **▲ / ▼** para seleccionar **Input (entrada)**.
3. Pulse el botón **►** y, a continuación, el botón **▲ / ▼** para seleccionar **PC**.
4. Pulse el botón **MENU** y, a continuación, el botón **▲ / ▼** para seleccionar el menú de PC.

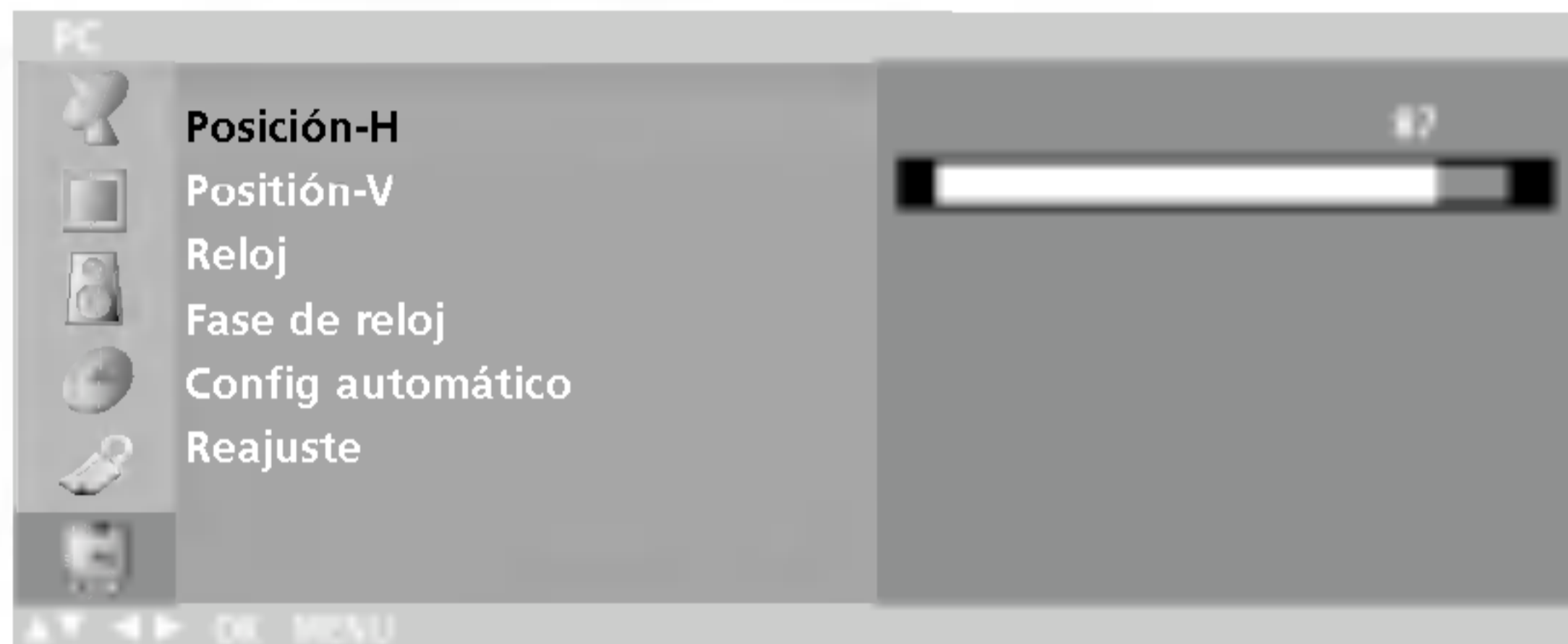

5. Pulse el botón **►** y, a continuación, el botón **▲ / ▼** para seleccionar el elemento de imagen que desee.
6. Pulse el botón **◀ / ▶** para realizar los ajustes oportunos.

#### Posición H / Posición V

Esta función se usa para ajustar la imagen horizontalmente y verticalmente de modo que usted prefiera.

#### Reloj (Clock)

Esta función sirve para minimizar las barras o franjas verticales que puedan aparecer en el fondo de la pantalla. También modifica el tamaño horizontal de la pantalla.

#### Fase de reloj (Clock phase)

Esta función permite eliminar toda posible perturbación horizontal y aclarar o hacer más nítida la imagen de los caracteres.

#### Config automático (Auto-configure)

Esta función se usa para ajustar automáticamente la posición, el reloj, y la fase del reloj de la pantalla. La imagen desaparecerá de la pantalla durante unos segundos mientras se realiza el proceso de configuración automática.

#### Reajuste (Reset)

Esta función le permite restablecer la configuración de reproducción de la imagen establecida en fábrica. Dicha configuración no puede modificarse.

**Nota :** Es posible que no funcionen correctamente algunas señales de algunas tarjetas gráficas. Si los resultados no son satisfactorios, ajuste manualmente la posición, el reloj, y la fase del reloj del monitor.

7. Pulse el botón **OK** para guardar los ajustes de imagen de monitor del PC.
8. Pulse el botón **TV/AV** para volver al modo PC.

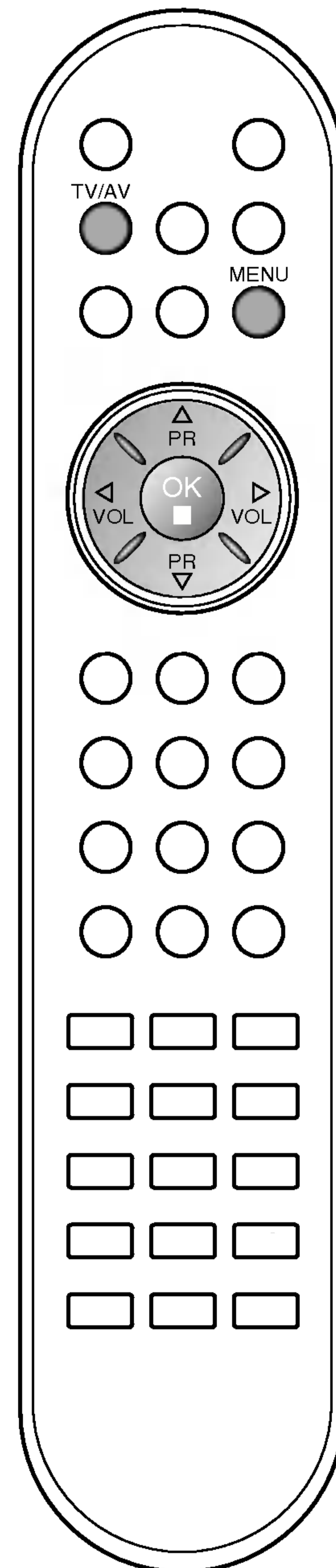

## Configuración del dispositivo de control externo; RS-232C (opción)

- Conecte la toma de entrada RS-232C al dispositivo de control externo (como lo haría con un ordenador o un sistema de control A/V) y gestione las funciones del televisor externamente.
- Conecte el puerto serie del dispositivo de control a la toma RS-232C del panel posterior del televisor.
- El cable de conexión RS-232C no se suministra con el televisor.

### Configuración RS-232C

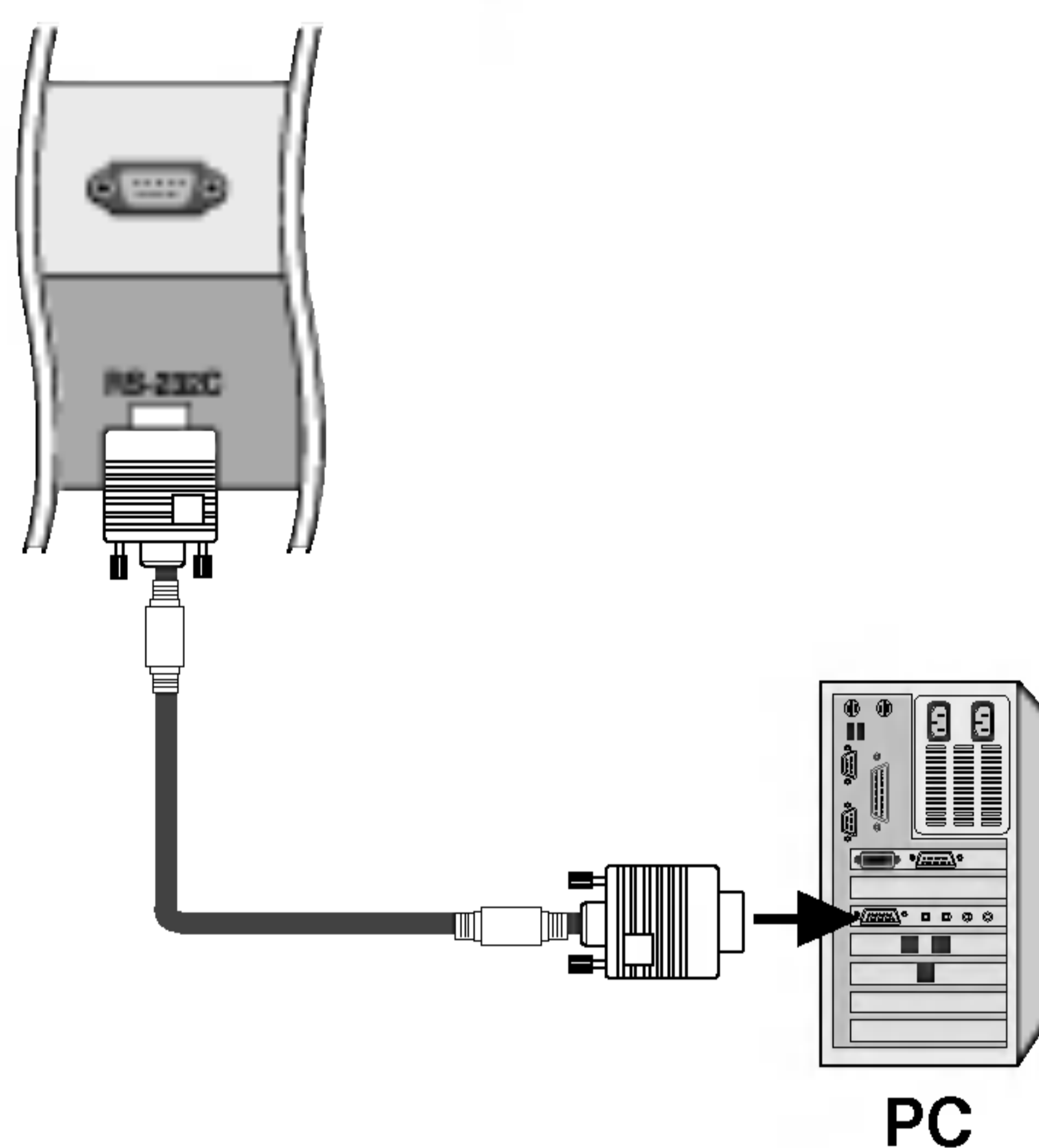

### Type of Connector, D-Sub 9-Pin Male

Nº.	Nombre de patilla
1	Sin conexión
2	RXD (recepción de datos)
3	TXD (transmisión de datos)
4	DTR (DTE listo)
5	GND
6	DSR (DCE listo)
7	RTS (listo para enviar)
8	CTS (libre para enviar)
9	Sin conexión

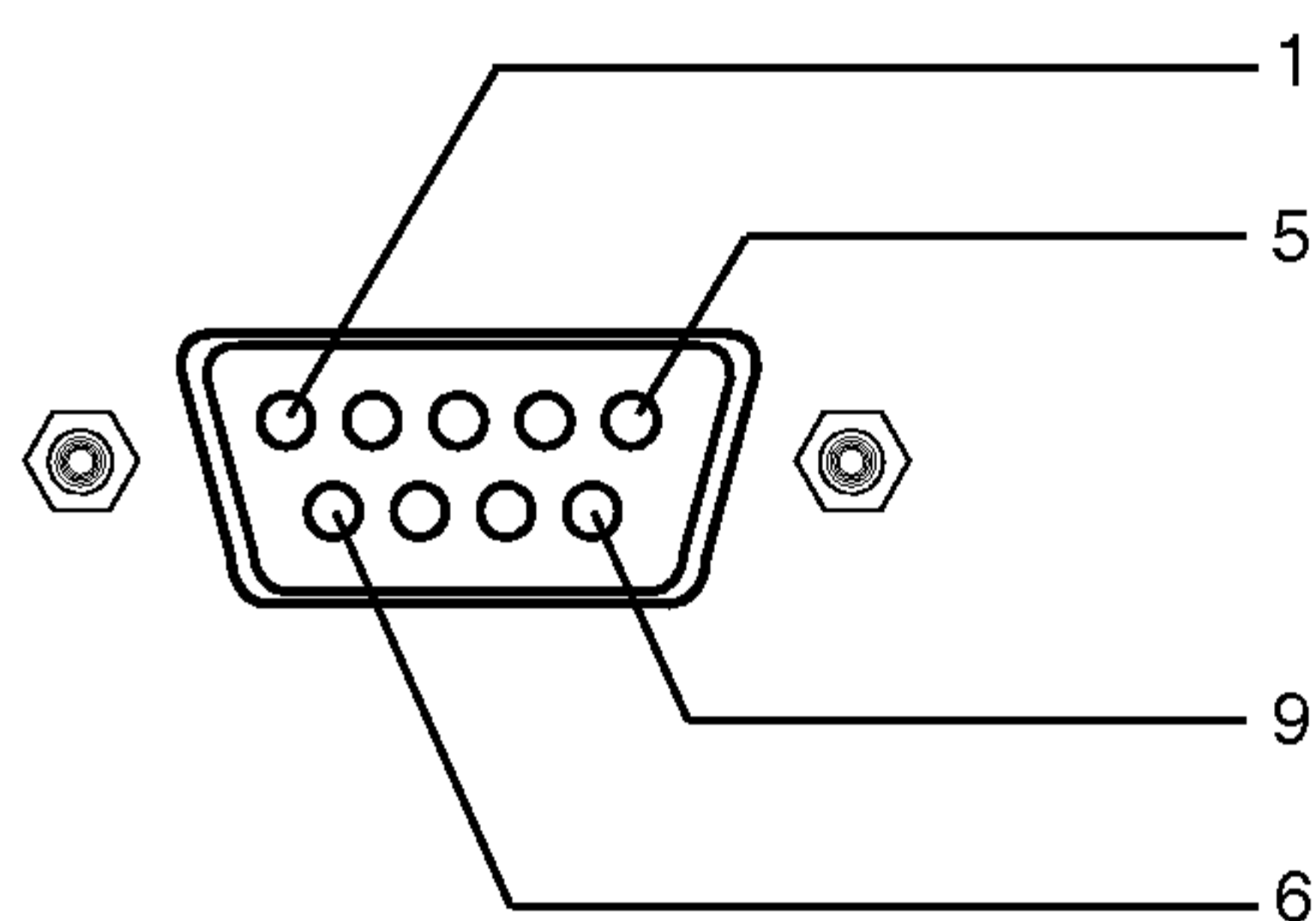

### Configuraciones RS-232C

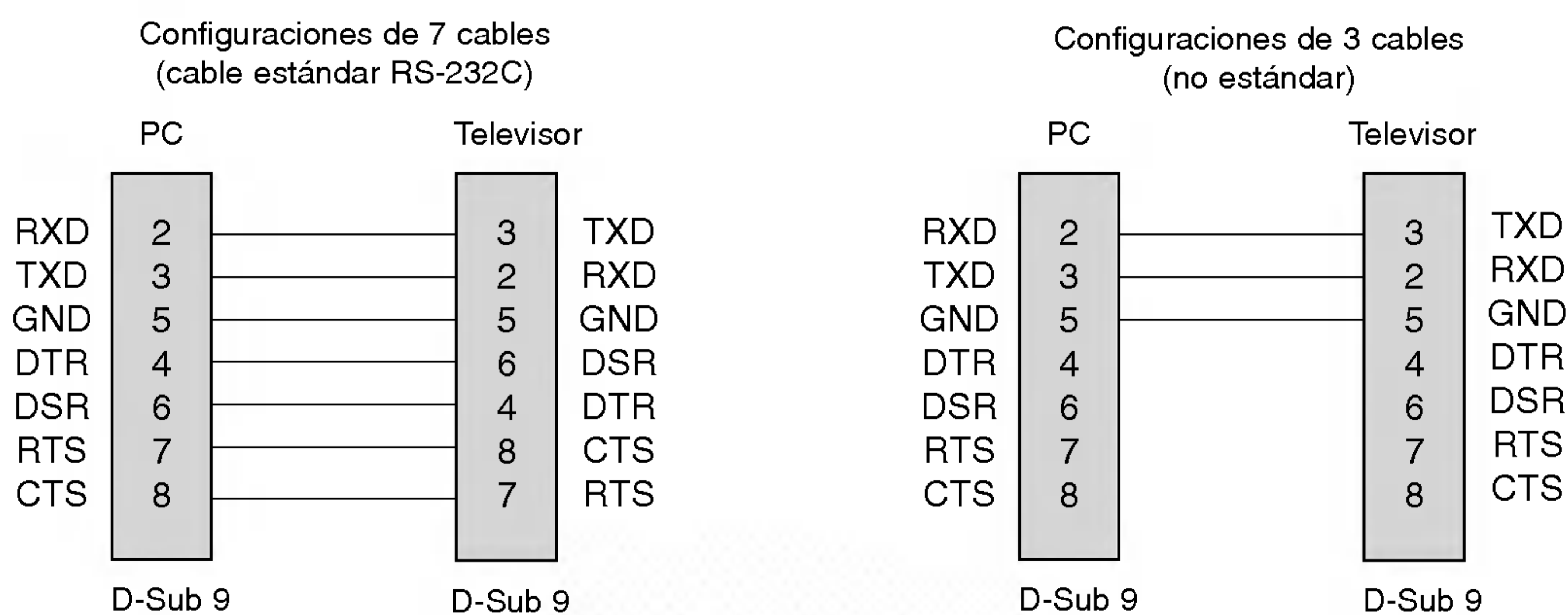

# Configuración del dispositivo de control externo; RS-232C (opción)

## Parámetros de conexión

- Velocidad media de transferencia: 9600 bps (UART)
- Longitud de datos: 8 bits
- Paridad: ninguna
- Bit de parada: 1 bit
- Código de comunicación: código ASCII

\* Utiliza un cable trenzado (inverso).

## Lista de referencia de comandos

	COMANDO 1	COMANDO 2	DATOS (hexadecimales)
01. Energía	k	a	0 ~ 1
02. Selección de entrada	k	b	*
03. Relación de aspecto	k	c	0 ~ 4
04. Omisión de imagen	k	d	0 ~ 1
05. Silencio de volumen	k	e	0 ~ 1
06. Control de volumen	k	f	0 ~ 64
07. Contraste	k	g	0 ~ 64
08. Brillo	k	h	0 ~ 64
09. Color	k	i	0 ~ 64
10. Fondo de color	k	j	0 ~ 64
11. Nitidez	k	k	0 ~ 64
12. Selección OSD	k	l	0 ~ 1
13. Clave de bloqueo	k	m	0 ~ 1
14. Balance	k	t	0 ~ 64
15. Comando de sintonización	m	a	0 ~ 63
16. Añadir/Eliminar	m	b	0~1
17. Clave	m	c	Código de la clave

\*: Consulte la sección "02. Selección de la entrada" en la página 33.

## Protocolo de transmisión/recepción

### Transmisión

[Command1][Command2][ ][Set ID][ ][Data][Cr]

- \* [Command 1]: primer comando. (j o k)
- \* [Command 2]: segundo comando.
- \* [Set ID]: puede ajustar la configuración del ID para elegir el número de ID del monitor deseado en el menú Special (Especial). El rango de ajuste oscila entre 1 y 99. Si selecciona Set ID '0', se controlará cada televisor conectado. Set ID se expresa como un decimal (1~99) en el menú y como un hexadecimal (0x0~0x63) en el protocolo de transmisión/recepción.
- \* [DATA]: transmite los datos de los comandos.  
Transmite datos 'FF' para leer el estado del comando.
- \* [Cr]: retorno de carro.  
Código ASCII '0x0D'
- \* [ ]: código ASCII 'espacio (0x20)'

### Confirmación correcta

[Command2][ ][Set ID][ ][OK][Data][x]

- \* El monitor transmite un ACK (confirmación) basado en este formato al recibir los datos normales. En ese momento, si los datos están en modo de lectura, indicará el estado actual de los mismos. Si están en modo de escritura, devolverá los datos del PC.

### Confirmación de error

[Command2][ ][Set ID][ ][NG][Data][x]

- \* El monitor transmite un ACK (confirmación) basado en este formato al recibir datos anormales de funciones no viables o errores de comunicación.

# Configuración del dispositivo de control externo; RS-232C (opción)

## 01. Encendido (Comando: a)

- Para controlar el encendido y apagado del televisor.

### Transmisión

[k][a][ ][Set ID][ ][Data][Cr]

Data 0: Apagado 1: Encendido

### Confirmación

[a][ ][Set ID][ ][OK][Data][x]

- Para mostrar el encendido o el apagado.

### Transmisión

[k][a][ ][Set ID][ ][FF][Cr]

### Confirmación

[a][ ][Set ID][ ][OK][Data][x]

Data 0: Apagado 1: Encendido

## 02. Selección de entrada (Comando: b) (entrada de imagen principal)

- Para seleccionar la fuente de entrada del televisor. También puede seleccionar una fuente de entrada con el botón TV/VIDEO del mando a distancia del televisor.

### Transmisión

[k][b][ ][Set ID][ ][Data][Cr]

Data 10: TV 40: Componente 1 o componente  
20: AV1 o AV 41: Componente 2 (opcional)  
21: AV2 (opcional) 60: PC  
30: S-Video

### Confirmación

[b][ ][Set ID][ ][OK][Data][x]

## 03. Relación de aspecto (Comando: c) (formato de imagen principal)

- Para ajustar el formato de la pantalla. También puede ajustarlo con el botón ARC (control de relación de aspecto) del mando a distancia o en el menú Screen (Pantalla).

### Transmisión

[k][c][ ][Set ID][ ][Data][Cr]

Data 0: Pantalla normal (4:3) 3: Zoom  
1: Panorámica (16:9) 4: Auto  
2: 14:9

\* En modo PC, sólo están disponibles las relaciones de aspecto 16:9 y 4:3.

### Confirmación

[c][ ][Set ID][ ][OK][Data][x]

## 04. Omisión de imagen (Comando: d)

- Para activar y desactivar la omisión de imagen.

### Transmisión

[k][d][ ][Set ID][ ][Data][Cr]

Data 0: Omisión de imagen desactivada (imagen activada)  
1: Omisión de imagen activada (imagen desactivada)

### Confirmación

[d][ ][Set ID][ ][OK][Data][x]

## 05. Silencio de volumen (Comando: e)

- Para controlar la activación y desactivación del volumen. También puede ajustarla con el botón MUTE (SILENCIAR) del mando a distancia.

### Transmisión

[k][e][ ][Set ID][ ][Data][Cr]

Data 0: Silencio de volumen desactivado (volumen activado)  
1: Silencio de volumen activado (volumen desactivado)

### Confirmación

[e][ ][Set ID][ ][OK][Data][x]

## 06. Control de volumen (Comando: f)

- Para ajustar el volumen. También puede ajustarlo con los botones de volumen del mando a distancia.

### Transmisión

[k][f][ ][Set ID][ ][Data][Cr]

Data Mín: 0 ~ Máx: 64

- Consulte la sección "Asignación de datos reales 1" más abajo.

### Confirmación

[f][ ][Set ID][ ][OK][Data][x]

## 07. Contraste (Comando: g)

- Para ajustar el contraste de la pantalla. También puede ajustarlo en el menú Picture (Imagen).

### Transmisión

[k][g][ ][Set ID][ ][Data][Cr]

Data Mín: 0 ~ Máx: 64

- Consulte la sección "Asignación de datos reales 1" más abajo.

### Confirmación

[g][ ][Set ID][ ][OK][Data][x]

## 08. Brillo (Comando: h)

- Para ajustar el brillo de la pantalla. También puede ajustarlo en el menú Picture (Imagen).

### Transmisión

[k][h][ ][Set ID][ ][Data][Cr]

Data Mín: 0 ~ Máx: 64

- Consulte la sección "Asignación de datos reales 1" más abajo.

### Confirmación

[h][ ][Set ID][ ][OK][Data][x]

### \* Asignación de datos reales 1

0 : Paso 0  
⋮  
À : Paso 10  
⋮  
Ë : Paso 15  
10 : Paso 16  
⋮  
64 : Paso 100

\* Fondo de color: -50 ~ +50

## Configuración del dispositivo de control externo; RS-232C (opción)

### 09. Color (Comando: i)

- ▶ Para ajustar el color de la pantalla. También puede ajustarlo en el menú Picture (Imagen).

#### Transmisión

[k][i][ ][Set ID][ ][Data][Cr]

Data Mín: 0 ~ Máx: 64

- Consulte la sección "Asignación de datos reales 1" en la página 33.

#### Confirmación

[i][ ][Set ID][ ][OK][Data][x]

### 10. Fondo de color (Comando: j)

- ▶ Para ajustar el fondo de color de la pantalla. (sólo para entradas M NTSC) También puede ajustarlo en el menú Picture (Imagen).

#### Transmisión

[k][j][ ][Set ID][ ][Data][Cr]

Data: Verde 0 ~ Rojo: 64

- Consulte la sección "Asignación de datos reales 1" en la página 33.

#### Confirmación

[j][ ][Set ID][ ][OK][Data][x]

### 11. Nitidez (Comando: k)

- ▶ Para ajustar la nitidez de la pantalla. También puede ajustarla en el menú Picture (Imagen).

#### Transmisión

[k][k][ ][Set ID][ ][Data][Cr]

Data Mín: 0 ~ Máx: 64

- Consulte la sección "Asignación de datos reales 1" en la página 33.

#### Confirmación

[k][ ][Set ID][ ][OK][Data][x]

### 12. Selección OSD (Comando: l)

- ▶ Para activar o desactivar la omisión de OSD (visualización en pantalla).

#### Transmisión

[k][l][ ][Set ID][ ][Data][Cr]

Data 0: Omisión de OSD activada 1: Omisión de OSD desactivada

#### Confirmación

[l][ ][Set ID][ ][OK][Data][x]

### 13. Clave de bloqueo (Comando: m)

- ▶ Para bloquear el mando a distancia y los controles del panel frontal del televisor.

#### Transmisión

[k][m][ ][Set ID][ ][Data][Cr]

Data 0: Desbloqueo 1: Bloqueado

#### Confirmación

[m][ ][Set ID][ ][OK][Data][x]

- Si no utiliza mando a distancia ni los controles del panel frontal del televisor, recurra a este modo. Si la alimentación está desconectada, el bloqueo del mando a distancia se anula.

### 14. Balance (Comando: t)

- ▶ Para ajustar el balance.

#### Transmisión

[k][t][ ][Set ID][ ][Data][Cr]

Data Mín: 0 ~ Máx: 64 (transmitido por código hexadecimal)

#### Confirmación

[t][ ][Set ID][ ][OK][Data][x]

### 15. Comando de sintonización (Comando: m a)

- ▶ Tune channel to following Physical/major/minor number.

#### Transmisión

[m][a][ ][Set ID][ ][Data0][ ][Cr]

Data0: Número de programa

Mín: 0 ~ Máx: 63 (transmitido por código hexadecimal)

#### Confirmación

[a][ ][Set ID][ ][OK][Data0][x]

[a][ ][Set ID][ ][NG][Data0][x]

### 16. Saltar programa (Comando: m b)

- ▶ Para saltar el programa actual.

#### Transmisión

[m][b][ ][Set ID][ ][Data 0][Cr]

Data0: (programa)Saltar-0, (programa)No saltar-1

#### Confirmación

[b][ ][Set ID][ ][OK][Data0][x]

[b][ ][Set ID][ ][NG][Data0][x]

### 17. Clave (Comando: m c)

- ▶ Para enviar el código de la clave remota por infrarrojos.

#### Transmisión

[m][c][ ][Set ID][ ][Data][Cr]

Data: Código clave

#### Confirmación

[c][ ][Set ID][ ][OK][Data][x]

### Código clave

Función	Código	Función	Código
SILENCIAR	09	SSM	52
ENCENDER	08	PSM	4D
ENUMERAR	53	TEMPORIZADOR	0E
VISTA RÁPIDA	1A	ARC	79
MENÚ	43	TEXTO	20
PR+	00	ACTUALIZAR	62
PR-	01	TAMAÑO	64
VOL+	02	MANTENER	65
VOL-	03	ÍNDICE	70
OK	44	HORA	26
1	11	MIX	24
2	12	REVELAR	2A
3	13	MODO	22
4	14	AZUL	61
5	15	AMARILLO	63
6	16	VERDE	71
7	17	ROJO	72
8	18	TV/AV	0B
9	19	TV/PC	98
0	10	I/II	0A



