



# DVD MICRO HI-FI SYSTEM

## OWNER'S MANUAL

**MODEL : LX-D3350**

**(LX-D3350A/D/X, LXS-D3350V, LXS-D3350W)**



**Bacalah buku petunjuk ini dengan seksama sebelum menggunakan perangkat ini.  
Simpanlah buku ini untuk digunakan di lain waktu.**

**Desain dan spesifikasi dapat berubah demi perbaikan tanpa pemberitahuan.**



## Tindakan Keselamatan



**AWAS**  
RESIKO SENGATAN LISTRIK  
JANGAN DIBUKA



**PERINGATAN:** UNTUK MENGURANGI RESIKO SENGATAN LISTRIK JANGAN MELEPASKAN PENUTUP (ATAU BAGIAN BELAKANG) DI DALAMNYA TIDAK ADA BAGIAN YANG DAPAT DISERVIS OLEH PENGGUNA SERVIS HANYA BOLEH DILAKUKAN OLEH PETUGAS YANG KOMPETEN



Simbol petir berkepala anak panah dalam segitiga samasisi dimaksudkan untuk memperingatkan pengguna akan adanya voltase listrik tanpa sekat yang berbahaya di dalam produk ini, yang mungkin cukup besar untuk menimbulkan resiko sengatan listrik pada manusia.



Tanda seru dalam segitiga samasisi dimaksudkan untuk memperingatkan pengguna akan adanya petunjuk penting mengenai penggunaan dan perawatan (servis) dalam dokumen yang menyertai perangkat ini.

**PERINGATAN:** UNTUK MENGURANGI RESIKO KEBAKARAN ATAU SENGATAN LISTRIK, JANGAN SAMPAI PRODUK INI TERKENA HUJAN ATAU KELEMBABAN.

**PERINGATAN:** Jangan menginstal peralatan ini pada tempat yang terbatas seperti rak buku atau sejenisnya.

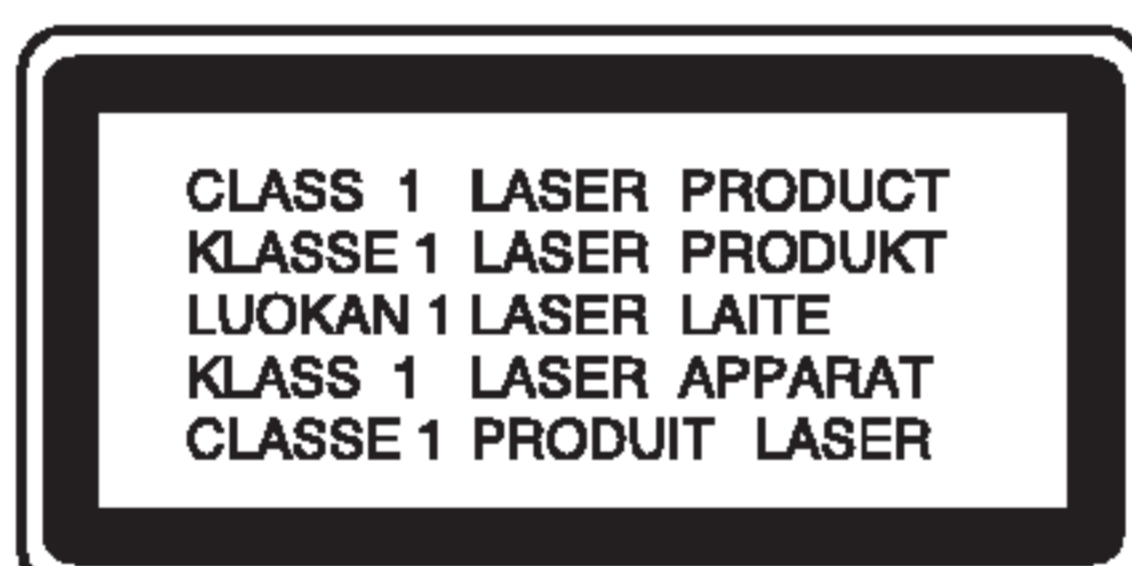

### AWAS:

Unit ini menggunakan Laser System.

Untuk memastikan produk ini digunakan secara benar, bacalah buku petunjuk penggunaan ini dengan saksama dan simpanlah untuk digunakan di lain waktu. Jika perangkat ini perlu diservis, hubungi pusat servis yang resmi, (lihat prosedur servis).

Penggunaan tombol kontrol, perubahan atau pelaksanaan prosedur secara tidak sesuai dengan yang terkandung dalam buku petunjuk ini mengakibatkan pemaparan terhadap radiasi yang berbahaya.

Untuk mencegah agar tidak terpapar langsung ke sinar laser, jangan mencoba-coba membuka produk ini. Radiasi laser akan terlihat jika produk dibuka. JANGAN MENATAP SINAR LASER.

**AWAS:** Perangkat ini tidak boleh sampai terkena ke air, tetesan atau cipratan cairan. Jangan menempatkan benda-benda yang berisi air, seperti vas bunga, di atas perangkat ini.

### **N** Catatan mengenai hak cipta:

Dilarang mengcopy, menyiarkan, mempertunjukkan, menyiarkan melalui kabel, memainkan di tempat umum, atau menyewakan materi hak cipta tanpa izin.

Produk ini dilengkapi dengan fitur pelindung terhadap pembajakan yang dikembangkan oleh Macrovision. Sebagian disk memiliki sinyal pelindung terhadap pembajakan. Jika disk ini direkam pada VCR (pemutar video), akan muncul gangguan gambar selama pemutaran.

Produk ini mengandung teknologi perlindungan hak cipta yang dilindungi oleh klaim paten AS tertentu serta hak-hak kekayaan intelektual lainnya milik Macrovision Corporation serta para pemilik sah lainnya. Penggunaan teknologi perlindungan hak cipta ini harus seizin Macrovision Corporation, dan dimaksudkan hanya untuk penggunaan di rumah dan secara terbatas saja, kecuali jika diizinkan lain oleh Macrovision Corporation. Dilarang melakukan rekayasa balik (reverse engineering) atau melepas-rakit (disassembly) produk ini.

**NOMOR SERI:** Nomor seri terdapat di bagian belakang unit ini. Nomor ini adalah nomor khusus untuk unit ini dan tidak terdapat pada unit lain. Catatlah informasi yang sesuai di bawah ini dan simpanlah buku petunjuk ini sebagai arsip permanen atas pembelian Anda.

No. Model \_\_\_\_\_

No Seri. \_\_\_\_\_



# Daftar Isi

## Pendahuluan

Tindakan Keselamatan .....	2
Daftar Isi .....	3
<b>Sebelum Menggunakan</b>	
Disk yang Dapat Diputar .....	4
Tindakan Pencegahan .....	5
Catatan mengenai Disk .....	5
Mengenai Simbol .....	5
<b>Panel Depan/Panel Belakang</b> .....	6
<b>Remote Control</b> .....	7

## Persiapan

<b>Sambungan</b> .....	8-10
Sambungan ke TV .....	8
Sambungan ke Antena .....	9
Sistem Sambungan Speaker .....	9
Sambungan ke Perangkat Tambahan .....	10
Sambungan ke Perangkat Opsional .....	10
<b>Sebelum Digunakan</b> .....	11-19
Pengaturan Volume .....	11
Pengaturan level SubWoofer .....	11
MUTE .....	11
Pengaturan Mutu Suara .....	11
SURROUND .....	11
XDSS (Extreme Dynamic Sound System) .....	11
OAO (Orientation Acoustic Optimizer) ON/OFF ..	11
DIMMER .....	11
Mengeset Jam .....	12
Fungsi Sleep Timer .....	12
Menggunakan Mikrofon (OPSIONAL) .....	12
Fungsi Timer .....	13
Kosakata Mini untuk Audio Stream & Mode Surround	14
Mode Suara .....	14
Penjelasan Umum .....	15
Display Layar .....	15
Penyetelan Awal .....	16-19
• Operasi Umum .....	16
• LANGUAGE .....	16
• DISPLAY .....	17
• AUDIO .....	18
• OTHERS .....	18
• LOCK (Kontrol Orangtua) .....	19

## Penggunaan

<b>Pengoperasian Untuk RADIO</b> .....	20-21
Mengeset frekuensi stasiun radio .....	20
Mendengarkan radio .....	20
Fungsi RDS - OPTIONAL .....	21
• Mengenai RDS .....	21
• Pencarian Program (PTY) .....	21
<b>Pengoperasian Untuk TAPE</b> .....	22
Pemutaran Dasar .....	22
Untuk Menghentikan Pemutaran .....	22
Tape Counter Reset .....	22
Untuk Memutar Mundur atau Mempercepat .....	22
Perekaman dari Radio, CD atau Sumber Tambahan	22
Perekaman Sinkronisasi CD .....	22



## Pengoperasian Untuk DVD dan Video CD .... 23-25

Memutar DVD dan Video CD .....	23
Fitur-fitur Umum .....	23-25
•Berpindah ke TITLE lain .....	23
•Berpindah ke CHAPTER/TRACK lain .....	23
•Search (Pencarian) .....	23
•Pemutaran Gambar Diam dan Frame-by-frame	24
•Slow Motion (Gerak Lambat) .....	24
•Repeat (Ulang) .....	24
•Repeat A-B .....	24
•Time Search (Pencarian Waktu) .....	24
•Memori Kondisi Terakhir .....	24
•Zoom .....	25
•Marker Search (Pencarian Tanda) .....	25
Fitur-fitur DVD Khusus .....	25
•Menu Title .....	25
•Menu Disc .....	25
•Sudut Pandang Kamera .....	25
•Mengganti Bahasa Audio .....	25
•Mengganti Saluran Audio .....	25
•Subtitle .....	25
<b>Pengoperasian Untuk CD Audio dan Disk MP3/WMA .. 26-27</b>	
Pemutaran CD Audio dan Disk MP3/WMA .....	26
•Pause .....	27
•Berpindah ke Track lain .....	27
•Repeat Track/ All/ Off .....	27
•Search (Pencarian) .....	27
<b>Pengoperasian Untuk Disk JPEG .....</b>	<b>28</b>
Menonton disc JPEG .....	28
•Slide Show .....	28
•Berpindah ke file lain .....	28
•Still Picture (Gambar Diam) .....	28
<b>Pemutaran Terprogram .....</b>	<b>29</b>
•Mengulang Track Terprogram .....	29
•Menghapus Track dari Daftar Program .....	29
•Menghapus Keseluruhan Daftar Program .....	29
<b>Pengoperasian Untuk Disk DivX .....</b>	<b>30</b>

## Referensi

<b>Pemecahan Masalah</b> .....	31
<b>Daftar Kode Bahasa</b> .....	32
<b>Daftar Kode Negara</b> .....	33
<b>Spesifikasi</b> .....	34



## Mengenai simbol instruksi pada buku ini

-  Menunjukkan bahaya yang dapat menimbulkan kerusakan pada unit ini atau kerusakan lain.
-  Menunjukkan fitur penggunaan khusus dari unit ini.
-  Menunjukkan saran dan petunjuk untuk mempermudah penggunaan.



## Sebelum Menggunakan

### Disk yang Dapat Diputar

	DVD (8 cm / 12 cm disc)
	Video CD (VCD) (8 cm / 12 cm disc)
	Audio CD (8 cm / 12 cm disc)

Selain itu, unit ini dapat memainkan DVD±R, DVD±RW, SVCD, dan CD-R atau CD-RW yang memiliki title audio, file MP3, WMA, JPEG atau DivX.

#### **N** Catatan

- Bergantung pada kondisi perangkat perekaman atau disk CD-R/RW (atau DVD±R/RW) itu sendiri, sebagian disk CD-R/RW (atau DVD±R/RW) tidak dapat diputar pada unit ini.
- Jangan menempelkan sekat atau label apapun pada sisi disk (baik sisi yang berlabel atau sisi yang berisi rekaman).
- Jangan menggunakan CD yang bentuknya tidak teratur (mis. bentuk hati atau oktagon). Dapat mengakibatkan kerusakan.

#### **N** Catatan mengenai DVD dan Video CD

Sebagian operasi pemutaran DVD dan VCD mungkin dibuat tetap oleh para pembuat perangkat lunak. Karena unit ini memainkan DVD dan VCD sesuai dengan isi disk yang dirancang oleh pembuat perangkat lunak, maka sebagian fitur pemutaran yang dimiliki unit ini mungkin tidak bisa dipakai, atau mungkin ada fungsi lain yang ditambahkan. Lihat juga petunjuk yang disertakan bersama DVD dan VCD tersebut. Sebagian DVD dibuat untuk tujuan bisnis dan mungkin tidak bisa diputar pada unit ini.

#### **Kode wilayah untuk DVD player dan DVD**

Sistem anda memiliki kode wilayah yang dicetak pada bagian belakang unit dan hanya akan memutar DVD yang memiliki label kode wilayah yang sama.

DVD yang berlabel  juga dapat diputar di sistem ini. Jika Anda mencoba memutar DVD lain, pesan "Check Regional Code" akan muncul di layar TV.

Sebagian DVD mungkin tidak memiliki label kode wilayah walaupun pemutaran DVD dilarang oleh batas wilayah.

### Istilah-istilah mengenai disk

#### **Title (DVD saja)**

Film utama atau fitur penyerta atau fitur tambahan atau album musik yang menjadi isi DVD. Setiap title diberi nomer referensi title sehingga Anda dapat mencarinya dengan mudah.

#### **Chapter (DVD saja)**

Bagian dari film atau musik yang lebih kecil dari title. Sebuah title terdiri dari beberapa chapter. Setiap chapter memiliki nomor, sehingga Anda dapat dengan mudah mencari chapter yang diinginkan. Bergantung pada disknya, chapter mungkin tidak dapat direkam.

#### **Track (VCD dan CD audio saja)**

Bagian dari film atau musik yang terdapat dalam VCD atau CD audio. Setiap track memiliki nomor, sehingga Anda dapat dengan mudah mencari track yang diinginkan.

#### **Scene (Adegan)**

Pada VCD yang dilengkapi fungsi PBC (Playback control), gambar bergerak dan gambar diam dibagi-bagi ke dalam bagian yang disebut "Scene" (Adegan). Setiap scene ditampilkan dalam layar menu dan dilengkapi dengan nomor scene, sehingga Anda dapat mencari scene yang Anda inginkan. Sebuah scene terdiri dari satu track atau lebih.

### Jenis-jenis VCD

Ada dua jenis VCD:

#### **VCD yang dilengkapi PBC (Versi 2.0)**

Dengan fungsi PBC (Playback control), Anda dapat berinteraksi dengan sistem melalui menu, fungsi pencarian, atau operasi lain seperti yang biasa terdapat pada komputer. Selain itu, juga dapat dimainkan gambar diam beresolusi tinggi, jika terdapat dalam disk.

#### **VCD yang tidak dilengkapi PBC (Versi 1.1)**

Dioperasikan dengan cara yang sama seperti CD audio, VCD ini dapat memainkan gambar video dan suara, namun tidak dilengkapi dengan PBC.



## Sebelum Menggunakan

### Tindakan Pencegahan

#### Menangani unit ini

##### **Ketika mengirim unit**

Kardus dan bahan pengemas yang asli mudah dipakai. Untuk perlindungan maksimum, kemas kembali unit ini sebagaimana kemasan pabrik.

##### **Ketika menyiapkan unit**

Gambar dan suara pada TV, VCR atau radio yang berada di sekitar unit mungkin terganggu saat pemutaran disk. Jika demikian, jauhkan unit dari TV, VCR, atau radio, atau matikan unit setelah disk dikeluarkan.

##### **Untuk menjaga kebersihan bagian luar unit**

Jangan menggunakan cairan yang mudah meledak, seperti semprotan pestisida, di dekat unit. Jangan biarkan produk karet atau plastik bersentuhan dengan unit dalam jangka waktu yang panjang. Produk-produk tersebut akan meninggalkan bekas pada permukaan unit.

#### Membersihkan unit

##### **Membersihkan kabinet**

Gunakan lap kering yang halus. Jika permukaannya sangat kotor, gunakan lap halus yang dibasahi sedikit dengan cairan deterjen yang lembut. Jangan menggunakan pelarut kuat seperti alkohol, benzine, atau thinner, karena dapat merusak permukaan unit.

##### **Untuk mendapatkan gambar yang jernih**

DVD player ini adalah perangkat dengan teknologi dan ketepatan yang tinggi. Jika lensa optis atau bagian-bagian penggerak disknya kotor atau usang, kualitas gambar akan menurun. Disarankan untuk melakukan pemeriksaan dan perawatan berkala setiap penggunaan selama 1.000 jam. (Ini bergantung pada lingkungan operasi.) Untuk keterangan lebih lanjut, hubungi penyalur setempat.

### Catatan mengenai Disk

#### Menangani disk

Jangan menyentuh sisi putar pada disk. Pegang disk pada ujungnya sehingga jari tidak menyentuh permukaan disk. Jangan menempelkan kertas atau pita perekat pada disk.

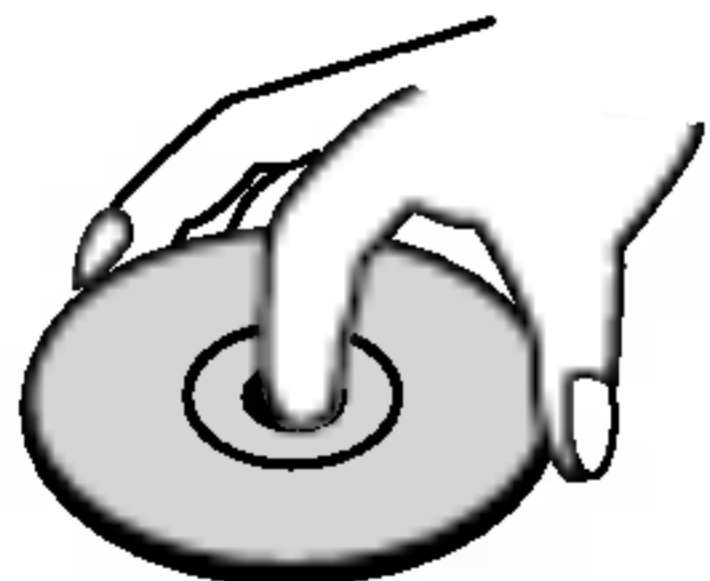

#### Menyimpan disk

Setelah diputar, simpan disk pada wadahnya. Jangan sampai disk terkena sinar matahari atau sumber panas secara langsung, juga jangan meninggalkannya di dalam mobil yang terkena sinar matahari langsung, karena suhu dalam mobil akan meningkat tajam.

#### Membersihkan disk

Sidik jari dan debu pada disk dapat mengakibatkan mutu gambar yang buruk dan gangguan suara. Sebelum memutar, bersihkan disk dengan lap bersih. Seka disk dari tengah ke luar.

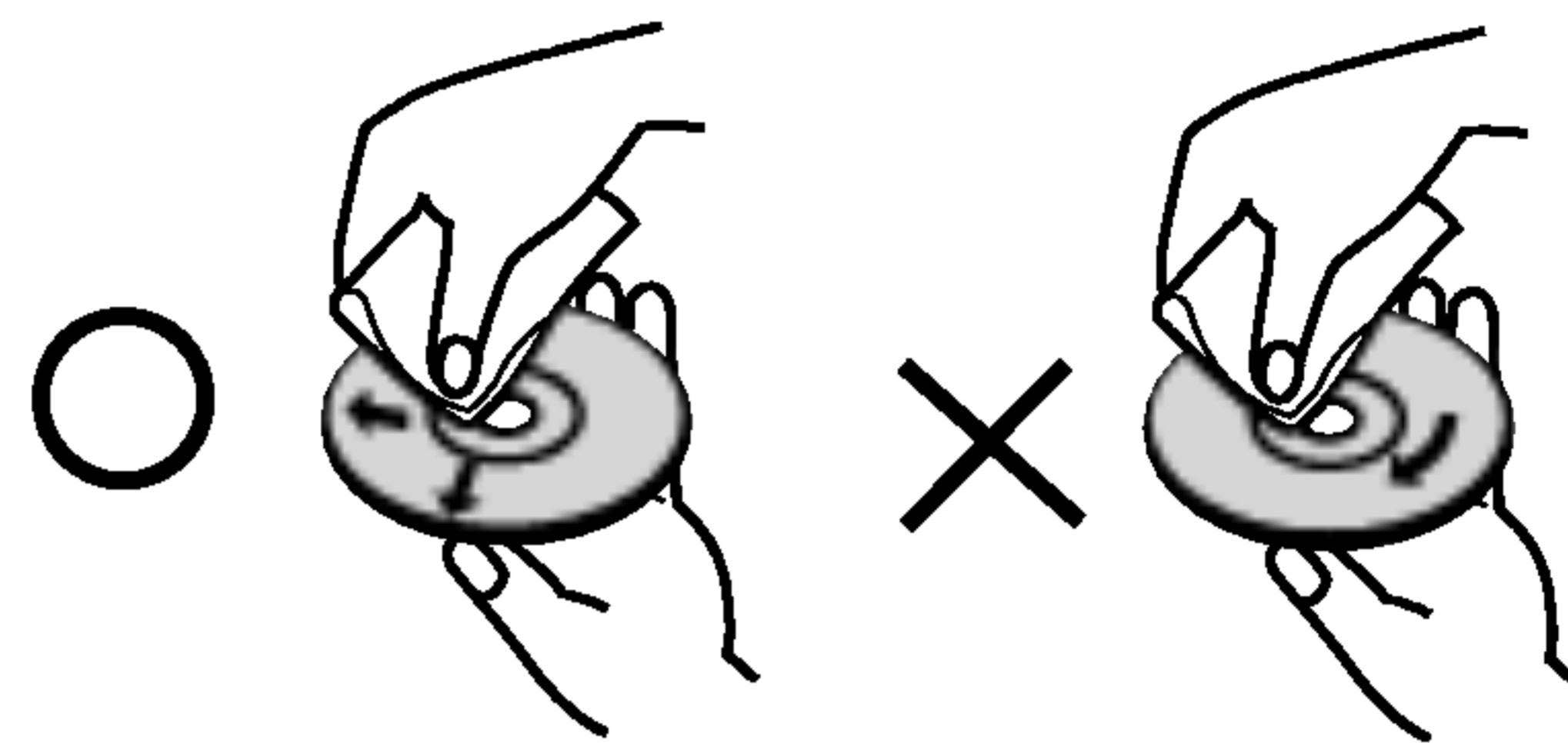

Jangan menggunakan pelarut kuat seperti alkohol, benzine, thinner, pembersih yang dijual secara komersil, atau semprotan anti-statis yang ditujukan untuk piringan hitam lama yang terbuat dari vinyl.

### Mengenai Simbol

#### Mengenai display simbol

“  ” mungkin muncul di layar TV selama penggunaan. Ikon ini menandakan bahwa fungsi yang dijelaskan dalam buku petunjuk ini tidak tersedia untuk DVD video tersebut.

#### Mengenai simbol instruksi disk

Jika suatu bagian memiliki salah satu simbol ini pada judulnya, berarti petunjuk di bagian tersebut hanya berlaku bagi disk yang bertanda simbol tersebut.

-  DVD
-  CD Video
-  CD Audio
-  Disk MP3
-  Disk WMA
-  Disk JPEG
-  Disk DivX

## Panel Depan / Panel Belakang

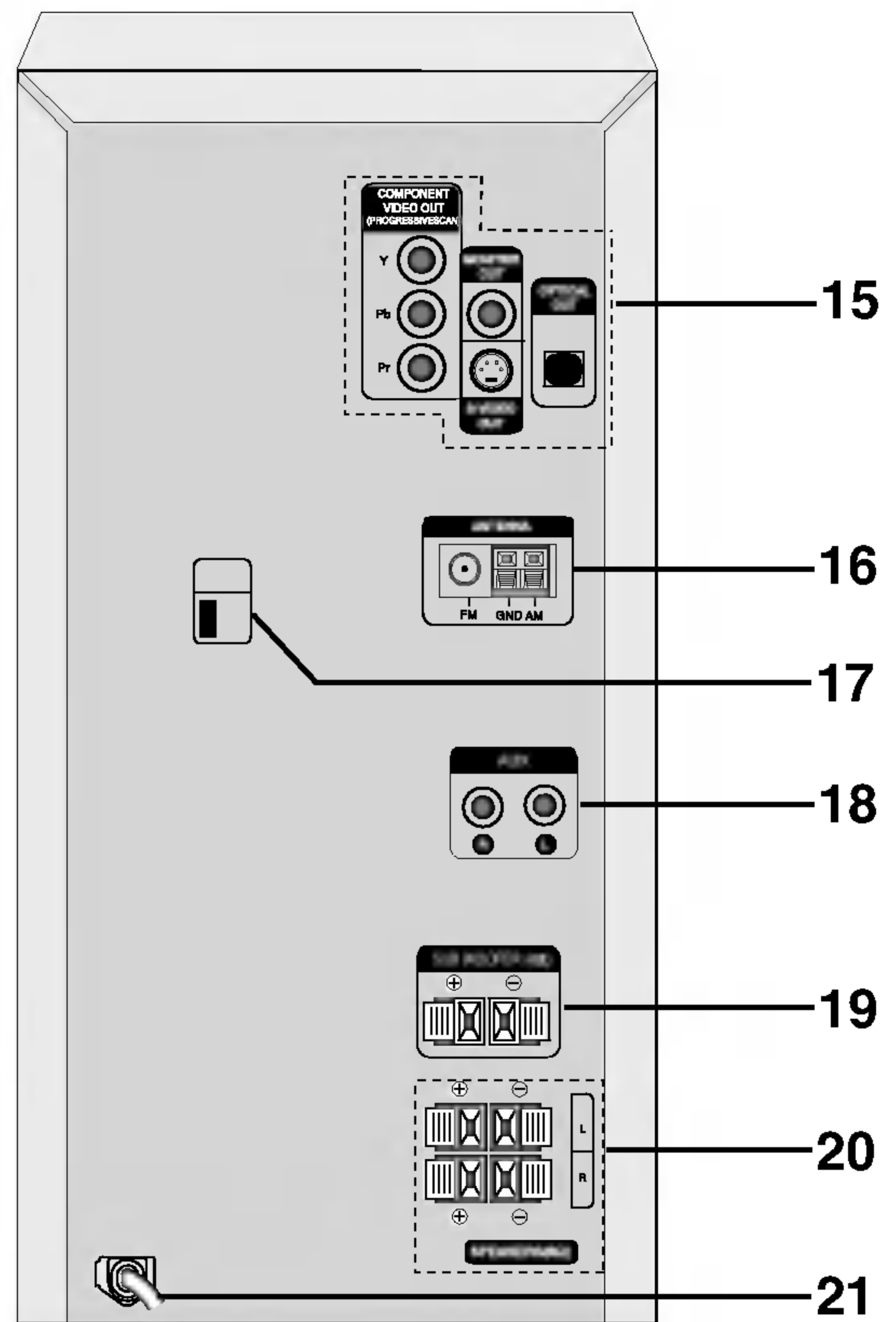
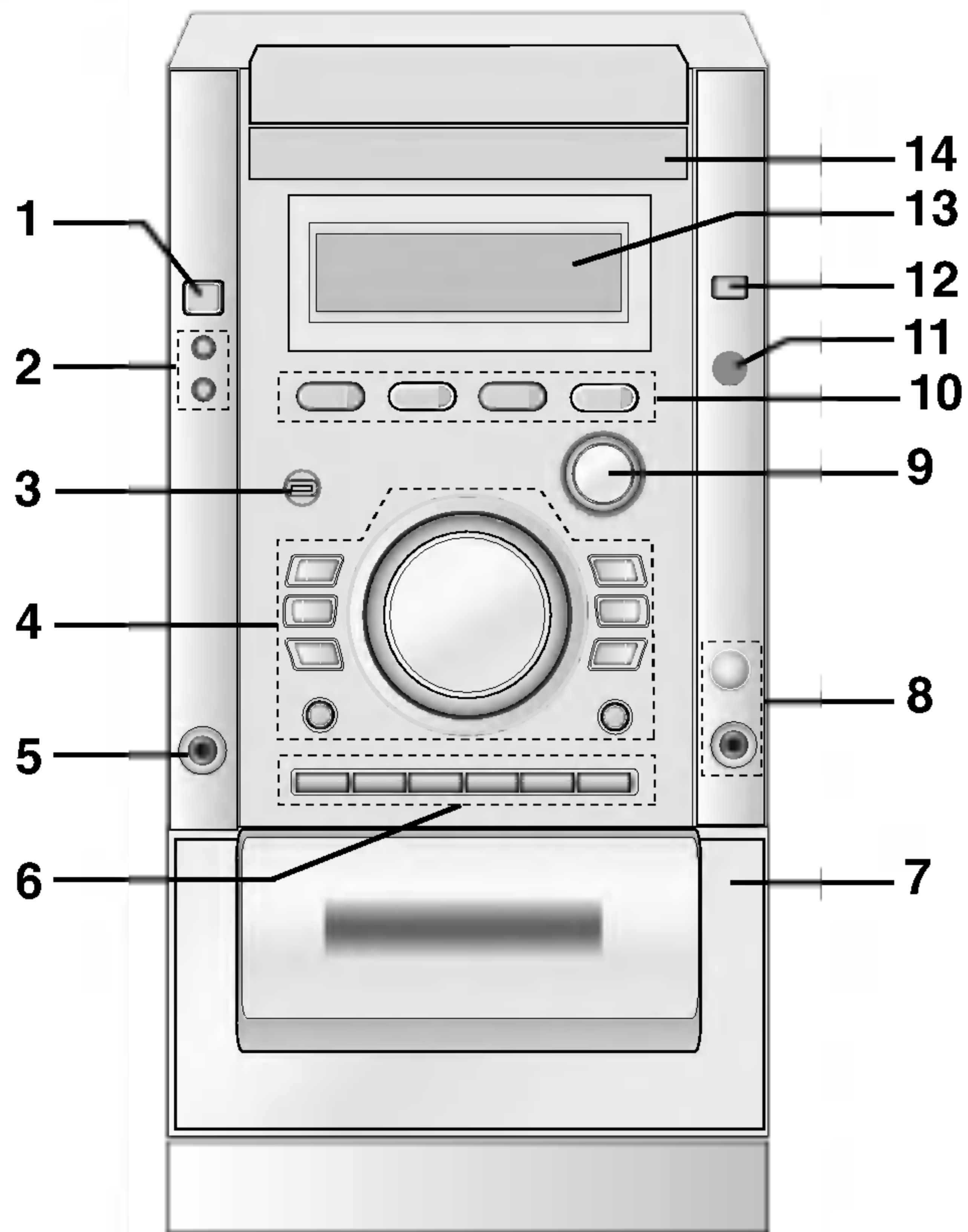

1. Tombol POWER (⏻ STANDBY/ON)
2. • Tombol CLOCK  
• Tombol TIMER
3. Tombol XDSS
4. • Kenop VOLUME  
• Tombol PRESET (-/+)  
• Tombol TAPE REVERSE PLAY (◀)  
• Tombol PLAY (▶)  
• Tombol CD SKIP (◀◀ ◀/▶▶ ▶▶), TAPE REWIND/ FAST FORWARD (◀◀ ◀/▶▶ ▶▶)  
• Tombol TUNING (-/+)  
• Tombol CD PAUSE (||)/STEP  
• Tombol STOP (■)/CLEAR  
• Tombol OAO  
• Tombol RECORD/ RECORD PAUSE (●REC/||)
5. SOKET HEADPHONE (🎧 PHONES)  $\phi$  3.5mm
6. • Tombol EQUALIZER (EQ)  
• Tombol PLAY MODE  
• Tombol SET/COUNT. RESET/RDS (OPTIONAL)  
• Tombol CD SYNCHRO RECORDING (CD SYNC.)  
• Tombol MODE/RIF  
• Tombol PROGRAM/MEMORY

7. Tombol ▲ PUSH EJECT
8. • KENOP MIC VOLUME(MIC VOL.) : OPSIONAL  
• JACK MIC (MIC) : OPSIONAL
9. Kenop WOOFER LEVEL
10. Tombol FUNCTION SELECT (TUNER/BAND, DVD/CD, TAPE, AUX)
11. REMOTE SENSOR
12. Tombol OPEN/CLOSE (▲)
13. JENDELA TAMPILAN
14. PINTU CD
15. • Konektor COMPONENT VIDEO OUT/ PROGRESSIVE SCAN (Y Pb Pr)  
• Konektor MONITOR OUT  
• Konektor S-VIDEO OUT  
• Konektor OPTICAL OUT
16. Konektor FM/AM ANTENNA
17. SELEKTOR TEGANGAN : OPSIONAL
18. AUX INPUT (L/R)
19. SUB WOOFER OUTPUT
20. Konektor SPEAKER
21. KABEL POWER

## Remote Control

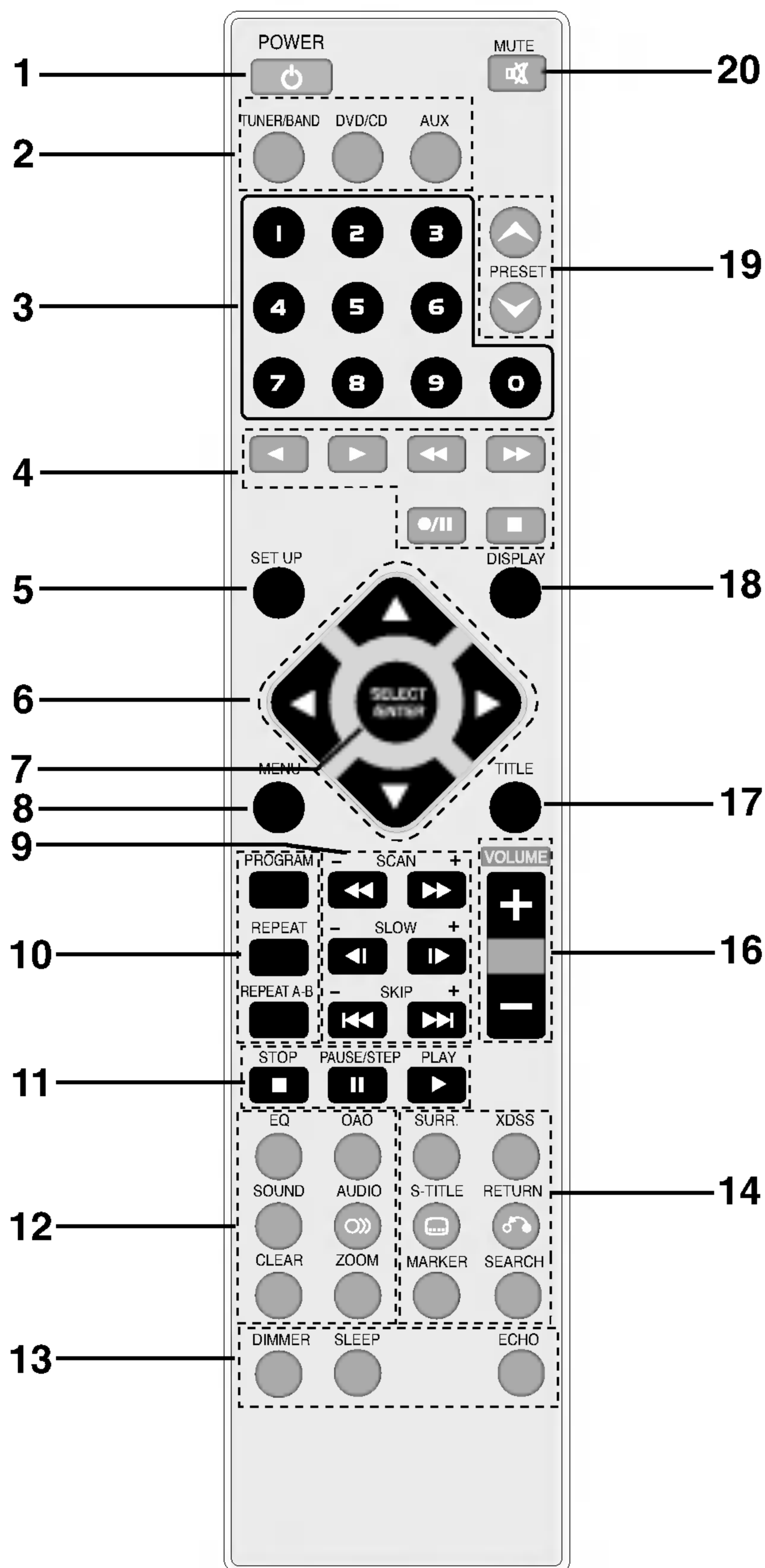

1. Tombol POWER
2. Tombol FUNCTION SELECT (TUNER/BAND, DVD/CD, AUX1/2)
3. Tombol NUMERIC (0-9)
4. Tombol TAPE FUNCTION
  - REVERSE PLAY (◀: opsional)
  - PLAY (▶)
  - REWIND/ FAST FORWARD PLAY (◀◀/▶▶)
  - RECORD/ RECORD PAUSE (●/||)
  - TAPE STOP (■)
5. Tombol SET UP
6. Tombol ANAK PANAH (Digunakan untuk menyorot suatu pilihan dalam layar menu GUI, layar TITLE dan MENU.)
7. Tombol SELECT/ENTER
8. Tombol MENU (Gunakan tombol MENU untuk menampilkan layar menu yang terdapat dalam DVD video.)
9. Tombol SCAN (◀◀/▶▶)/ SLOW (◀||/||▶)/ SKIP(◀◀/▶▶)
10. Tombol PROGRAM/ REPEAT/ REPEAT A-B
11. Tombol STOP (■), PAUSE/STEP, PLAY (▶)
12. Tombol EQUALIZER (EQ)/ OAO/ SOUND/ AUDIO/ CLEAR/ ZOOM
13. Tombol DIMMER/SLEEP/ ECHO
14. Tombol SURROUND (SURR.)/ XDSS/ SUBTITLE (S-TITLE) RETURN / MARKER/ SEARCH
16. Tombol VOLUME +/-
17. Tombol TITLE (Gunakan tombol TITLE untuk menampilkan layar title yang terdapat dalam DVD video.)
18. Tombol DISPLAY
19. Tombol PRESET (▼/▲)
20. Tombol MUTE

### Jangkauan Operasi Remote Control

Arahkan remote control pada sensor jarak jauh, kemudian tekan tombol yang dikehendaki.

- **Jarak:** Sekitar 23 ft (7 m) dari depan sensor jarak jauh
- **Sudut:** Sekitar 30° pada setiap arah dari depan sensor jarak jauh

### Pemasangan baterai remote control

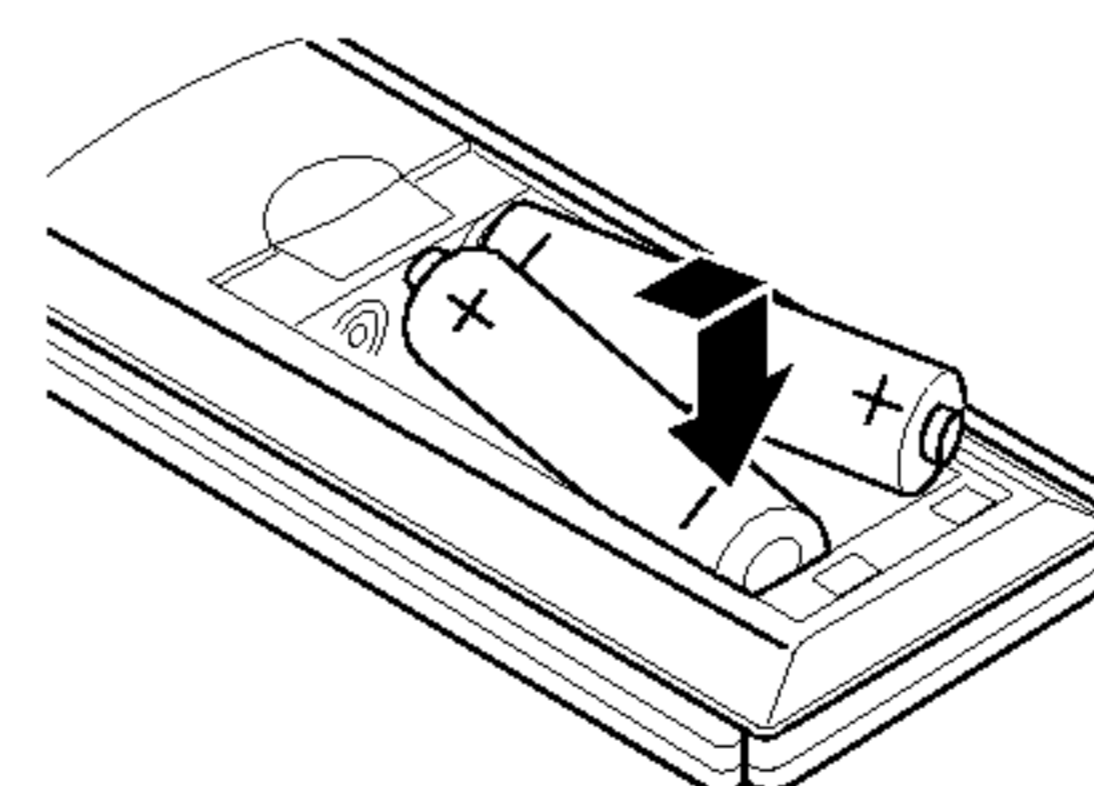

Lepaskan penutup baterai di bagian belakang remote control, kemudian masukkan + dan - baterai R03 (ukuran AAA) dalam posisi yang benar.

### ⚠ Awas

Jangan mencampur baterai lama dengan yang baru. Jangan pernah mencampur baterai dari jenis berbeda (standar, alkalin, dll.)



# Sambungan

## Sambungan ke TV

- Buatlah salah satu dari sambungan berikut, bergantung pada kapabilitas perangkat yang ada.

### **T** Saran

- Bergantung pada TV dan perangkat lain yang akan disambungkan, ada beberapa cara untuk menyambungkan player dengan perangkat tersebut. Gunakan salah satu sambungan yang dijelaskan di bawah ini.
- Silakan lihat buku petunjuk TV, VCR, Stereo System atau perangkat lain sebagaimana perlu, untuk membuat sambungan terbaik.

### **!** Awas

- Pastikan unit tersambung langsung ke TV. Pilih input AV yang benar pada TV Anda.
- Jangan menyambungkan unit ke TV melalui VCR. Gambar DVD yang tampil dapat terganggu oleh sistem pelindung terhadap pembajakan.

### Sambungan video

Sambungkan jack MONITOR OUT pada unit ke jack VIDEO IN pada TV dengan menggunakan kabel video yang diberikan (V).

### Sambungan S-Video

Sambungkan jack S-VIDEO OUT pada unit ke jack S-VIDEO IN pada TV menggunakan kabel S-Video (S).

### Sambungan Component Video (Color Stream®)

Sambungkan jack COMPONENT VIDEO OUT / PROGRESSIVE SCAN pada unit ke jack yang sesuai pada TV menggunakan kabel Y Pb Pr (C).

### Sambungan Progressive Scan (ColorStream® pro)

- Jika televisi anda adalah high-definition atau televisi "digital ready", anda bisa mengambil keuntungan dari output progressive scan untuk resolusi video yang tertinggi.
- Jika TV anda tidak bisa menerima format Progressive SCAN, gambar akan tampak rusak jika anda mencoba Progressive Scan pada unit.

Sambungkan jack COMPONENT VIDEO OUT / PROGRESSIVE SCAN pada unit ke jack yang sesuai pada TV menggunakan kabel Y Pb Pr opsional (C).

### **N** Catatan

- Atur Progressive ke "On" pada Setup menu untuk sinyal progressivel, lihat halaman 17.

Bagian belakang TV

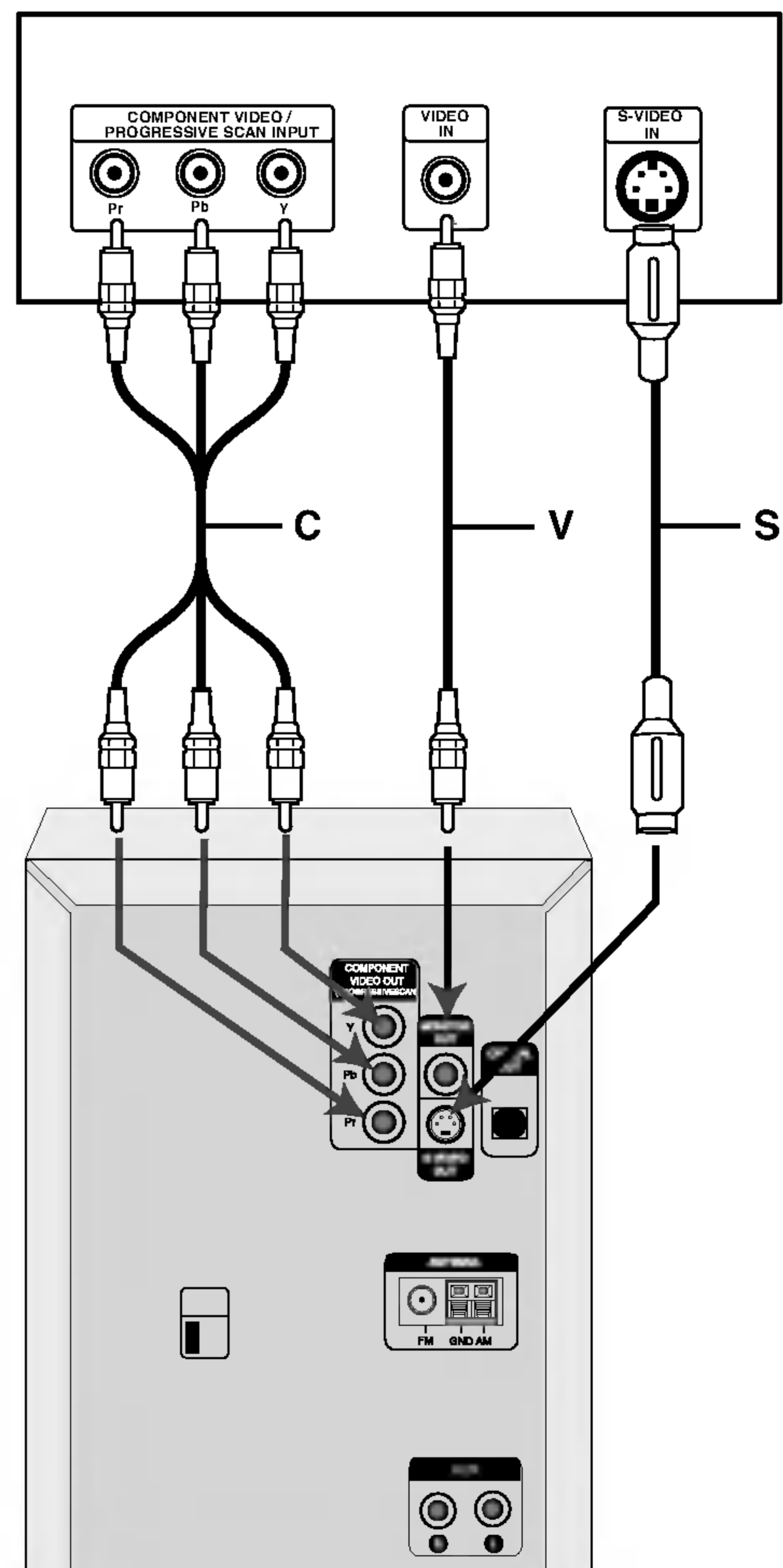



## Sambungan

### Sambungan ke Antena

Sambungkan antena FM/AM yang disediakan untuk mendengarkan radio.

- Hubungkan antena AM ke konektor antena AM.
- Hubungkan antena kawat FM ke konektor antena FM.

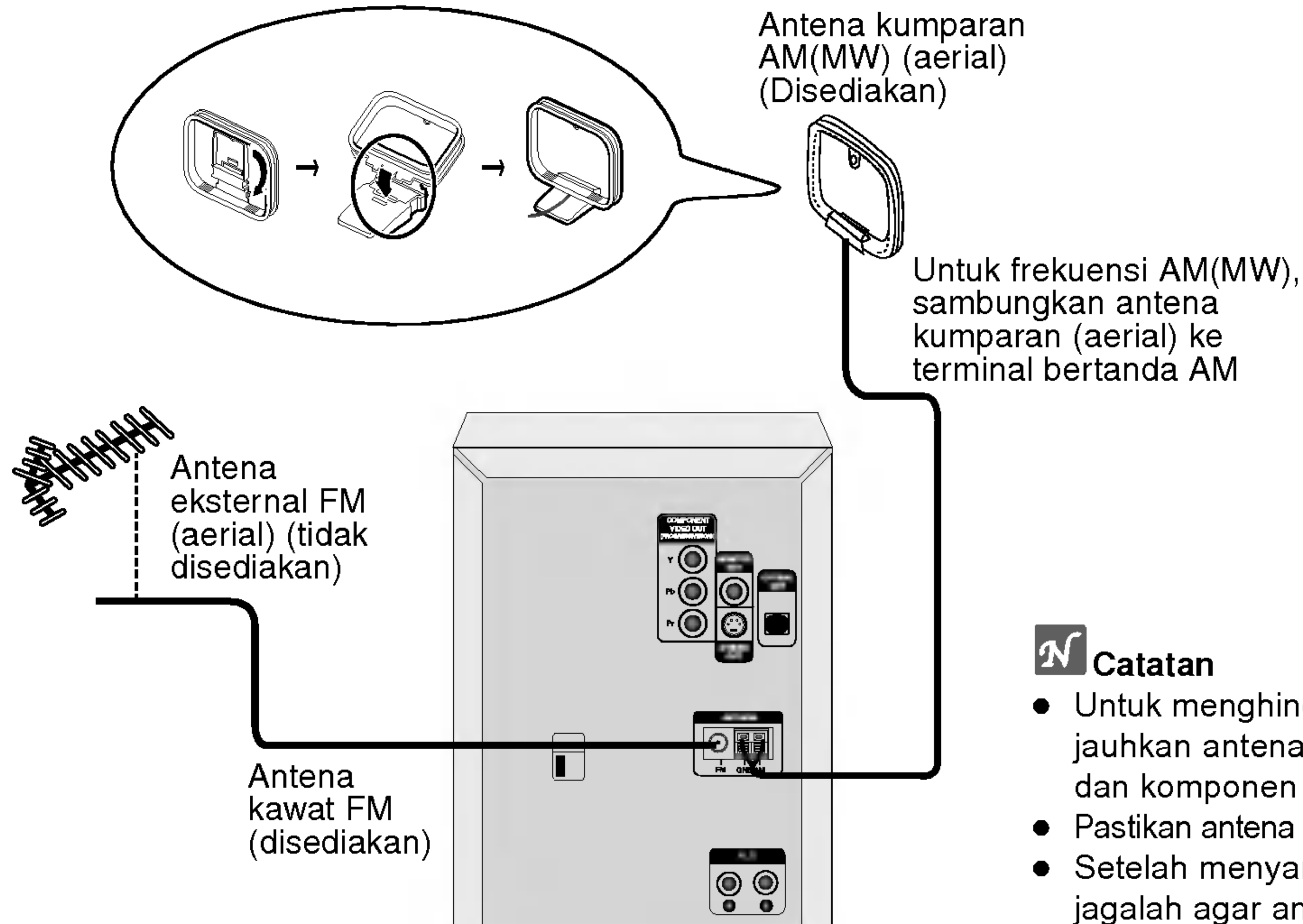

#### Catatan

- Untuk menghindari gangguan suara, jauhkan antena AM dari unit ini dan komponen lainnya.
- Pastikan antena kabel FM dipanjangkan sepenuhnya.
- Setelah menyambungkan antena kabel FM, jagalah agar antena sehorizontal mungkin.

### Sistem Sambungan Speaker

Sambungkan kabel speaker ke konektor speaker

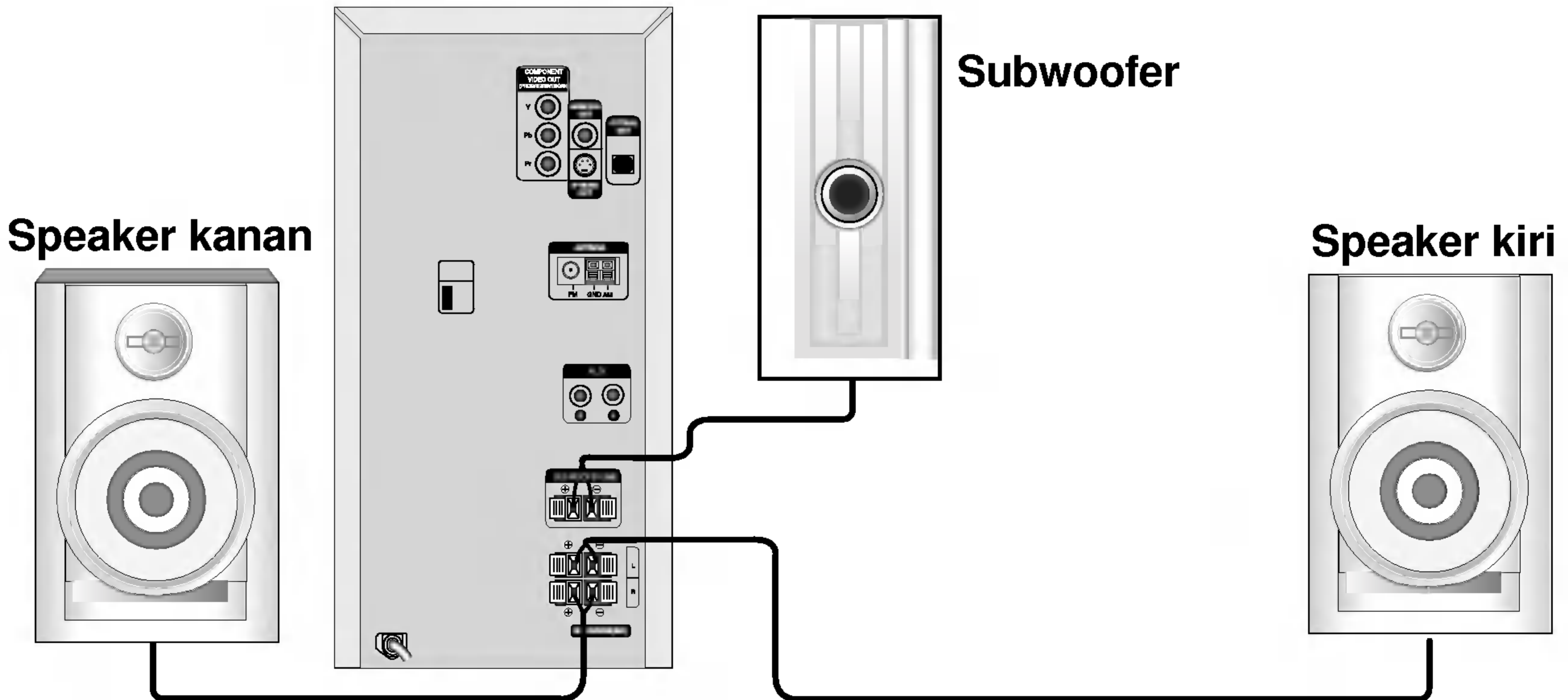

#### Catatan

- Pastikan untuk menyesuaikan kabel speaker dengan terminal komponen yang sesuai: + ke + dan - ke -. Jika kabelnya terbalik, suara akan terganggu.
- Jika Anda menggunakan speaker depan dengan input rating maksimum yang rendah, ubah volume dengan hati-hati untuk menghindari output yang berlebihan pada speaker.
- Jangan membuka cover depan dari speaker yang disediakan.



## Sambungan

### Sambungan ke Perangkat Tambahan

Anda bisa menggunakan atau lain untuk disambungkan ke konektor AUX.

**1** Sambungkan VCR atau perangkat tambahan, dll ke konektor AUX.

**2** Pilih fungsi AUX dengan menekan tombol AUX pada unit atau remote control.

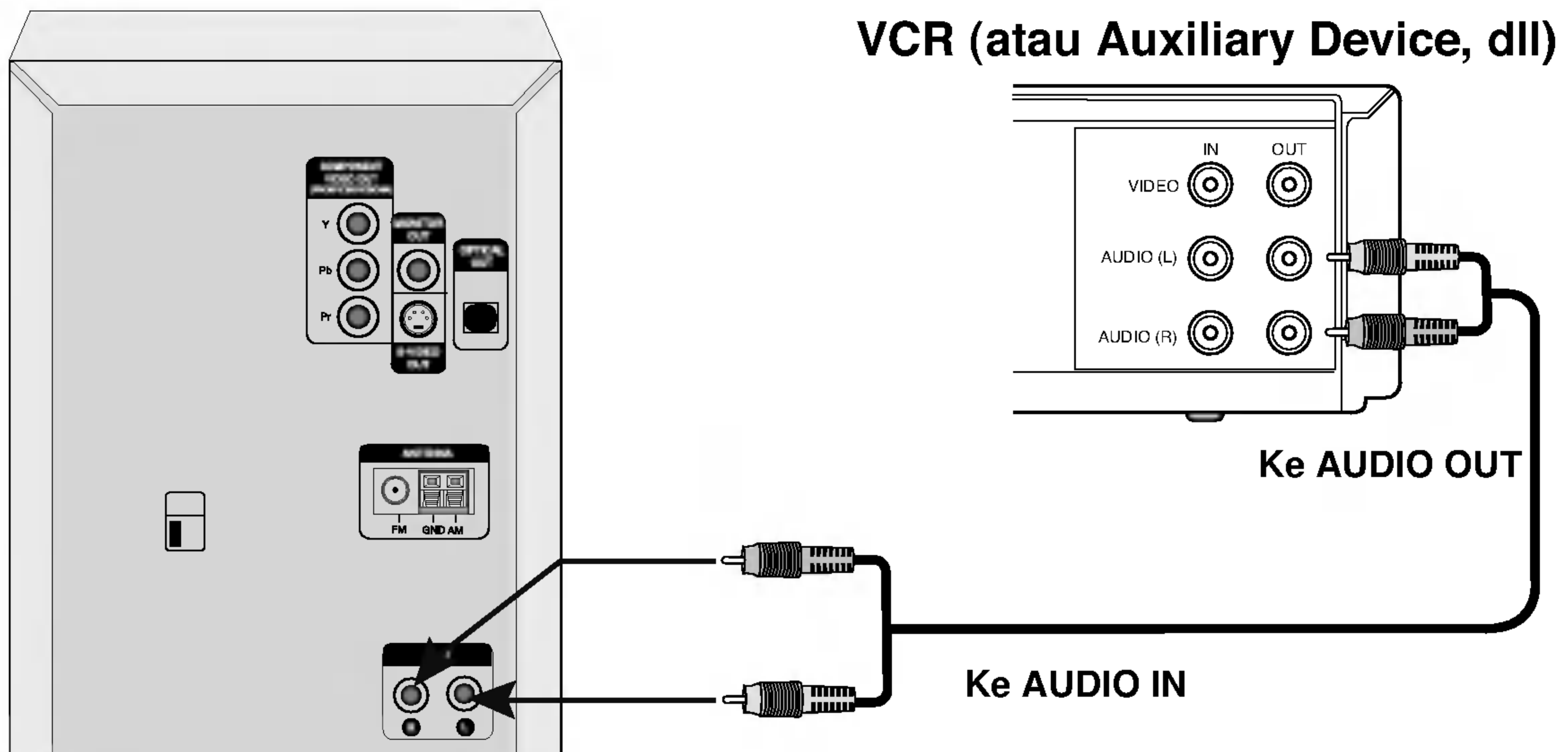

### Sambungan ke Perangkat Opsional

Sambungkan ke perangkat amplifier dengan dua channel digital stereo (PCM) atau ke perangkat Audio/ Video receiver dengan multi-channel decoder (Dolby Digital™ atau MPEG 2)

Sambungkan konektor OPTICAL OUT pada unit ini ke jack yang sesuai pada Amplifier atau Receiver anda.

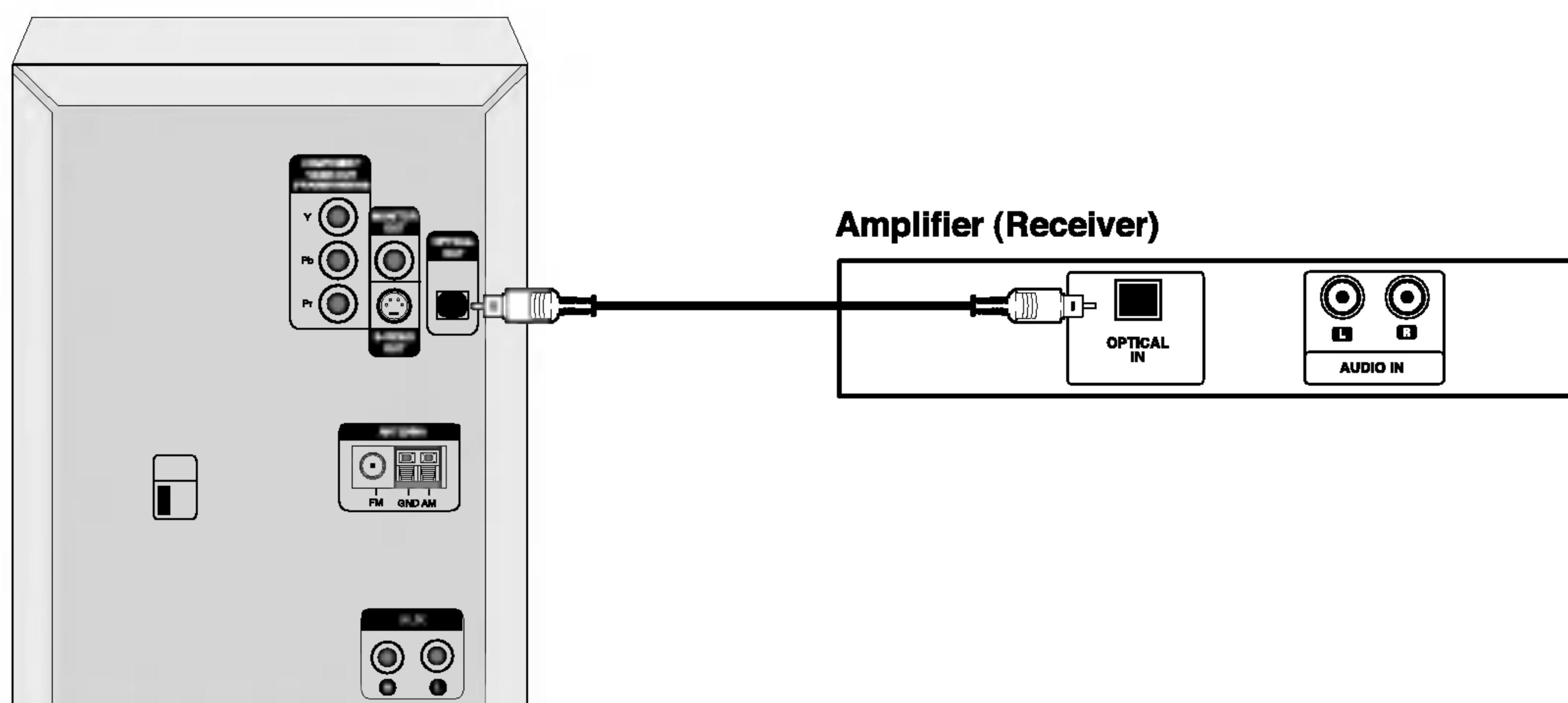

#### **N** Catatan

Jika format audio dari output digital tidak sesuai dengan kemampuan unit anda, receiver akan menimbulkan sesuatu distorsi suara yang kuat atau tidak ada suara sama sekali.



## Sebelum Digunakan

### Pengaturan Volume

- Putar kenop VOLUME searah jarum jam untuk memperbesar suara, atau berlawanan arah jarum jam untuk memperkecilnya.
- Tekan VOLUME + pada remote control untuk memperbesar suara, atau VOLUME - untuk memperkecil suara.

### Pengaturan level SubWoofers

Putar kenop WOOFER LEVEL searah jarum jam untuk menambah level jam pada panel depan, atau berlawanan jarum jam untuk mengurangnya.

### MUTE (BUNGKAM)

Tekan MUTE untuk mematikan suara, tekan sekali lagi untuk menghidupkannya.

Anda dapat membungkam unit untuk, misalnya, menjawab telepon, indikator "M" akan berkedip di jendela display.

### Pengaturan Mutu Suara

#### • **Untuk mengaktifkan suara stereo**

Anda dapat memilih di antara 4 impresi suara yang sudah ditentukan.

Pilih mode suara yang dikehendaki dengan menggunakan EQUALIZER (EQ).

- FLAT : Tanggapan frekuensi linier
- ROCK : Bass dan treble lebih banyak
- POP : Bass dan treble lebih sedikit
- CLASSIC : Untuk musik orkestra

#### • **Jack Headphone**

Sambungkan colokan headphone stereo (ø3.5mm) ke jack headphone.

Speaker akan otomatis diputuskan jika Anda memasukkan headphone (tidak disertakan dengan unit ini).

### SURROUND

#### **Untuk mengaktifkan mode surround**

Tekan SURROUND (SURR.) untuk memperkuat efek surround.

SURROUND ON ↔ SURROUND OFF

### XDSS (Extreme Dynamic Sound System)

Tekan XDSS untuk memperkuat treble dan bass.

- Indikator "XDSS ON" akan menyala.

Untuk membatalkannya, tekan lagi XDSS.

- Indikator "XDSS OFF" akan menyala.

### OAO (Orientation Acoustic Optimizer) ON/OFF

Tekan OAO untuk memperkuat susra bass.

Indikator "OAO ON" atau "OAO OFF" akan menyala. Untuk membatalkan, Tekan OAO lagi.

### DIMMER



Fungsi ini adalah menggelapkan setengah jendela display dengan menampilkan status power-on. Tekan DIMMER pada Remote Control.

Untuk membatalkan tekan sekali lagi.



## Sebelum Digunakan

### Mengeset Jam

- 1 Tekan CLOCK.**  
(Jika jam perlu diset, tekan terus CLOCK selama lebih dari 2 detik.)  
- Digit jam akan mulai berkedip.
- 2 Pilih apakah Anda akan menggunakan siklus 12 jam atau 24 jam dengan menekan PRESET (-/+)** pada panel depan.  
 (12HR)      atau       (24HR)
- 3 Tekan SET untuk mengkonfirmasi siklus waktu yang sudah dipilih.**
- 4 Gunakan PRESET (-/+) untuk mengeset jam saat ini.**
- 5 Tekan SET.**
- 6 Gunakan PRESET (-/+) untuk mengeset menit saat ini.**
- 7 Tekan SET dan waktu akan ditunjukkan pada display.**
- 8 Tekan CLOCK kapan saja untuk menunjukkan waktu pada display, selama sekitar 5 detik.**

### Fungsi Sleep Timer

Jika sleep timer diset, unit akan secara otomatis mati setelah jangka waktu tertentu.

- 1 Untuk menentukan jangka waktu yang harus dilalui sebelum unit dimatikan, tekan SLEEP.**  
Di jendela display akan tampak *SLEEP 180* selama sekitar 5 detik. Ini berarti bahwa unit akan otomatis mati setelah 180 menit.
- 2 Setiap kali anda menekan SLEEP setting berubah sesuai urutan berikut.**  
SLEEP 180 → 150 → 120 → 90 → 80 → 70 → 60 → 50 → 40 → 30 → 20 → 10 → OFF → SLEEP 180...
- 3 Untuk mengecek jangka waktu yang tersisa sebelum unit dimatikan.**  
Saat fungsi sleep sedang aktif, tekan **SLEEP** sebentar. Jangka waktu yang tersisa sampai unit dimatikan akan ditampilkan selama sekitar 5 detik.

#### Catatan

Jika Anda menekan **SLEEP** saat waktu sleep sedang ditampilkan, maka waktu SLEEP akan direset.

### Untuk membatalkan setting Sleep Timer

Jika Anda ingin menghentikan fungsi ini, tekan tombol **SLEEP** berulang kali sampai muncul "*SLEEP 10*" kemudian tekan **SLEEP** sekali lagi setelah "*SLEEP 10*" muncul pada display.

### Menggunakan Mikrofon (OPSIONAL)

Dengan menyambungkan unit dengan mikrofon, anda dapat berkaraoke.

- 1 Sambungkan mikrofon (tidak disertakan dengan produk ini) ke soket MIC.**  
"ECHO OFF" akan muncul pada jendela display.
- 2 Putar musik yang Anda inginkan.**
- 3 Menyanyilah dengan iringan musik tersebut.**  
Ubah volume mikrofon dengan memutar MIC VOLUME KNOB.

#### Untuk informasi Anda

Ketika menggunakan mikrofon, Anda dapat merekam. Lihat bagian penjelasan "Perekaman". (lihat halaman 22.)

#### Catatan

- Jika mikrofon tidak digunakan, setel kenop volume MIC ke minimum atau matikan MIC dan lepaskan mikrofon dari soket MIC..
- Jika mikrofon berada terlalu dekat dengan speaker, dapat terdengar suara gaung. Jika demikian, jauhkan mikrofon dari speaker atau turunkan volume suara dengan menggunakan pengontrol volume MIC.
- Jika suara melalui mikrofon sangat keras, mungkin mikrofon terganggu. Dalam hal ini, putar pengontrol volume MIC ke arah minimum.

#### Untuk mengubah Volume ECHO

Anda dapat memberikan efek echo pada suara dari mikrofon.

Tekan ECHO berulang kali.

ECHO - OFF → ECHO - 1 → ECHO - 2





## Sebelum Digunakan

### Fungsi Timer

Dengan fungsi TIMER, Anda dapat mematikan dan menyalakan radio, merekam, memainkan CD atau tape pada waktu tertentu yang diinginkan.

**1** Tekan **CLOCK** untuk memeriksa waktu saat ini.

#### Untuk informasi Anda

Jika Anda tidak menyetel jam, timer tidak akan berfungsi.

**2** Tekan **TIMER** untuk mode penyetelan timer. TUNER-CD-TAPE akan bergantian berkedip dalam jendela display.

#### Untuk informasi Anda

Jika Anda ingin membetulkan penyetelan TIMER yang sebelumnya disimpan, tekan terus tombol **TIMER** selama lebih dari 2 detik.

- Penyetelan sebelumnya untuk On Time dan indikator "⊕" akan muncul pada display.

**3** Tekan **SET** saat fungsi yang diinginkan berkedip.

**4** 1. a. Jika anda memilih fungsi **TUNER**, indikator 'PLAY' dan 'REC' akan berkedip secara bergantian pada jendela display selama sekitar 3 detik.

Indikator "PLAY": hanya pemutaran TUNER  
Indikator "REC" : Pemutaran dan perekaman TUNER

b. Tekan **SET** saat fungsi yang diinginkan berkedip.

c. Pilih nomor yang sudah diset sebelumnya dengan **PRESET (-/+)** pada panel depan dan tekan **SET**.

Indikator 'ON TIME' akan muncul selama sekitar 0,5 detik pada jendela display dan kemudian menghilang.

2. Jika Anda memilih fungsi **CD** atau **TAPE**, Indikator 'ON TIME' akan muncul selama sekitar 0,5 detik pada jendela display dan kemudian menghilang.

**5** Setel angka jam dengan memutar **PRESET (-/+)**.

**6** Tekan **SET** untuk konfirmasi angka jam.

**7** Setel angka menit dengan memutar **PRESET (-/+)**.

**8** Tekan **SET** untuk mengkonfirmasi pemilihan angka menit.

Indikator 'OFF TIME' akan muncul selama sekitar 0,5 detik pada jendela display dan kemudian menghilang.

**9** Setel angka jam untuk mematikan unit dengan menekan **PRESET (-/+)**.

**10** Tekan **SET**.

**11** Setel angka menit untuk mematikan unit dengan menekan **PRESET (-/+)**.

**12** Tekan **SET**.

**13** Ubah level volume dengan menekan **PRESET (-/+)**.

**14** Tekan **SET**.

"⊕" akan muncul pada jendela display dan selesailah penyetelan timer.

**15** Matikan sistem.

Fungsi yang dipilih akan secara otomatis menyala dan mati pada waktu-waktu yang sudah ditentukan.

#### Untuk membatalkan atau memeriksa timer

Setiap kali tombol **TIMER** ditekan, Anda dapat memilih untuk menyetel atau membatalkan timer. Anda juga dapat memeriksa status penyetelan timer.

Untuk mengaktifkan atau memeriksa timer, tekan tombol **TIMER** berulang kali sampai "⊕" muncul pada jendela display.

Untuk membatalkan **TIMER**, tekan tombol **TIMER** Berulang kali sampai "⊕" menghilang dari jendela display.

#### **N** Catatan

Jika disk yang dimasukkan adalah DVD, VCD atau MP3 kecuali CD audio pada unit, Fungsi Timer diputar ke **TUNER**.



## Sebelum Digunakan

### Kosakata Mini untuk Audio Stream & Mode Surround

#### **DIGITAL**

Format surround Dolby Digital memungkinkan Anda menikmati sampai 5.1 channel suara surround digital dari sumber program Dolby Digital. Jika anda memainkan DVD bertanda " ", anda dapat menikmati mutu suara yang lebih tinggi, akurasi spatial yang lebih baik, dan jangkauan dinamis yang lebih luas.

Diproduksi di bawah lisensi dari Dolby Laboratories. "Dolby", "Pro Logic", dan simbol D-ganda adalah merk dagang dari Dolby Laboratories.

#### **BYPASS**

Outputs suara dari speaker depan kiri dan kanan dan subwoofer.

### **Mode Suara**

Anda dapat menikmati suara surround hanya dengan memilih salah satu bidang suara yang sudah diprogram sebelumnya, sesuai dengan program yang Anda kehendaki.

#### **Ketika DVD dimasukkan**

Anda dapat mengubah mode Digital Audio Output dengan menekan tombol **AUDIO** pada remote control ketika sedang dimainkan.

Setiap saat anda menekan tombol SOUND, Indikator "Bypass" hanya akan tampil pada jendela display.

#### **Ketika Video CD dimasukkan**

Setiap kali Anda menekan tombol suara SOUND, mode suara Video CD akan berubah pada jendela display dalam urutan berikut.

BYPASS → STUDIO → CLUB → HALL → THEATER 1 → CHURCH → BYPASS...

#### **Catatan**



Setelah anda memilih "Bypass" pada mode suara dengan menekan tombol SOUND, tekan tombol AUDIO Kiri, kanan dan stereo dari saluran audio akan tampak pada layar TV.

#### **Ketika CD dimasukkan**

Setiap kali Anda menekan tombol SOUND, mode suara dari Audio CD berubah pada jendela dalam urutan berikut.

BYPASS → STUDIO → CLUB → HALL → THEATER 1 → CHURCH → BYPASS...

#### **Untuk informasi anda**

- Unit ini akan mengingat setting mode terakhir untuk setiap sumber.
- Anda dapat mengenali format encoding dari perangkat lunak program dalam disk tersebut dengan melihat kemasannya.
  - Disk Dolby Digital akan berlabel logo 
  - Program yang di-encode dengan juga akan mencantumkan logo  yang sesuai

#### **Catatan**

Jika Anda memainkan track suara dengan frekuensi sampling 96kHz, sinyal output akan diubah menjadi 48kHz (frekuensi sampling).



## Sebelum Digunakan



### Perhatian:

Sebelum menggunakan remote control, tekan tombol DVD/CD untuk memilih bagian yang ingin digunakan.

## Penjelasan Umum

Buku petunjuk ini menyediakan petunjuk dasar untuk menggunakan unit ini. Sebagian DVD memerlukan operasi tertentu atau hanya bisa dioperasikan secara terbatas saat diputar. Jika demikian, akan muncul simbol di layar TV, sebagai tanda bahwa operasi tersebut tidak dapat dilakukan oleh unit atau tidak tersedia pada disk.

## Display Layar

Status pemutaran umum dapat ditampilkan pada layar TV. Ada sebagian hal yang dapat diubah pada menu.

### Penggunaan display layar

**1** Tekan DISPLAY saat disk diputar.

**2** Tekan / untuk menentukan pilihan. Butir menu yang dipilih akan disorot.

### Contoh: Display layar selama memutar DVD

Pilihan	Fungsi / Action menggunakan  /  untuk memilih item	Metode Pemilihan
Nomor Title	1 / 3	, Angka, atau SELECT/ENTER
Nomor Chapter	1 / 12	, Angka, atau SELECT/ENTER
Pencarian waktu	0:20:09	Angka, SELECT/ENTER
Bahasa audio dan mode output Audio Digital	1 ENG DDD 5.1 CH	atau AUDIO
Bahasa subtitle	1 ENG	atau SUBTITLE
Angle	1 / 3	
Suara	Bypass	atau SOUND

### Contoh: Display layar selama memutar VCD

Pilihan	Fungsi / Action menggunakan  /  untuk memilih item	Metode Pemilihan
Nomor Track	1 / 3	, Angka, atau SELECT/ENTER
Waktu	0:20:09	, Angka, atau SELECT/ENTER
Saluran Audio	Stereo	atau AUDIO
Suara	Bypass	atau SOUND

**3** Tekan untuk mengubah setting.

Tombol angka juga dapat digunakan untuk menyetel nomor (misalnya, nomor title). Untuk sebagian fungsi, tekan SELECT/ENTER menjalankan penyetelan tersebut.

### Ikon Umpan Balik Sementara

Ulangi Title

Ulangi A-B

Lanjutkan pemutaran dari titik ini

Tindakan dilarang atau tidak tersedia

### Catatan

- Sebagian disk mungkin tidak menyediakan semua fitur display layar yang ditunjukkan di bawah ini.
- Jika selama 10 detik tidak ada tombol yang ditekan, display layar akan menghilang.



## Sebelum Digunakan

### Penyetelan Awal

Dengan menggunakan menuanda dapat membuat bermacam pengaturan seperti gambar dan suara. Anda juga bisa menyetel bahasa untuk subtitle dan menu setup dan banyak lainnya. Untuk lebih detilnya dari pilihan menu Setup, lihat halaman 16 sampai 19.

#### **Untuk menampilkan dan keluar Menu:**

Tekan **SETUP** untuk menampilkan menu. Tekan kedua **SETUP** akan kembali ke layar awal.

#### **Untuk melanjutkan ke level berikut:**

Tekan **▶** pada remote control.

#### **Untuk kembali ke level sebelumnya:**

Tekan **◀** pada remote control.

### Operasi Umum

- 1** Tekan **SETUP**.  
Muncul menu setup.
- 2** Tekan **▲/▼** untuk menentukan pilihan, lalu tekan **▶** untuk pindah ke level kedua.  
Layar akan menunjukkan penyetelan saat ini untuk butir menu yang dipilih, beserta penyetelan alternatifnya
- 3** Tekan **▲/▼** untuk memilih pilihan kedua lalu tekan **▶** untuk pindah ke level ketiga.
- 4** Tekan **▲/▼** untuk memilih setting yang diinginkan lalu tekan **SELECT/ENTER** untuk konfirmasi.  
Sebagian butir menu memerlukan langkah tambahan.
- 5** Tekan **SETUP** atau **PLAY** untuk keluar menu setup.

### LANGUAGE



#### **OSD**

Pilih bahasa untuk menu setup dan layar display.

#### **Disc Audio / Subtitle / Menu** **DVD**

Pilih bahasa yang anda sukai untuk track audio (disk audio), subtitles, dan menu disk.

**Original:** Mengacu kepada bahasa aslinya dimana disc direkam.

**Other:** Untuk memilih bahasa lain, gunakan tombol angka untuk memasukkan angka 4 digit sesuai daftar kode bahasa di halaman 32. Jika Anda salah memasukkan kode bahasa, tekan **CLEAR** pada remote control.



## Sebelum Digunakan

### DISPLAY



#### Aspek TV **DVD**

**4:3:** Pilih ketika TV standard 4:3 dihubungkan.  
**16:9:** Pilih ketika TV 16:9 wide dihubungkan.

#### Mode Display **DVD**

Mode Display setting hanya bekerja ketika mode Aspek TV diset ke "4:3".

**Letterbox:** Menampilkan gambar lebar dengan garis hitam di atas dan di bawah gambar.

**Panscan:** Otomatis menampilkan gambar lebar pada layar dan memotong sebagian yang tidak muat.

#### Progressive Scan **DVD**

Progressive Scan Video menghasilkan kualitas gambar tertinggi dengan bintang yang sedikit.

Jika anda menggunakan jack Component Video untuk sambungan ke TV atau monitor yang sesuai dengan sinyal progressive scan, set Progressive Scan ke On.

#### Mengaktifkan progressive scan:

Hubungkan component out pada DVD ke input pada monitor/televise anda, atur televisi atau monitor anda ke Component Input.

1. Pilih "Progressive Scan" pada menu DISPLAY lalu tekan .
2. Pilih "On" gunakan tombol / .
3. Tekan SELECT/ENTER untuk konfirmasi pilihan anda. menu konfirmasi akan muncul



4. Ketika menu konfirmasi muncul pada layar anda. Cancel tersorot untuk awalnya. Gunakan / untuk menyorot "ENTER".
5. Menekan ENTER akan mengeset player ke mode progressive scan.

#### Perhatian

Sekali setting output progressive scan dimasukkan, gambar hanya akan tampak pada TV atau monitor yang kel dengan progressive scan. Jika anda mengeset Progressive Scan ke ON dan error, anda harus mereset unit ini.

- 1) Pindahkan disk dari unit dan tutup pintu disk. Lihat bahwa "NO DISC" akan ditampilkan pada jendela display.
- 2) Tekan dan tahan STOP () sekitar 5 detik kemudian dilepaskan. Output video akan kembali ke setting standard, dan gambar sekali lagi bisa dilihat pada TV atau monitor konvensional analog.



## Sebelum Digunakan

### AUDIO

Setiap disc DVD mempunyai pilihan beragam output audio. Atur Output Audio Digital berdasarkan tipe sistem audio yang anda gunakan.



#### Dolby Digital / DTS / MPEG **DVD**

**Bitstream:** Pilih "Bitstream" jika anda menghubungkan jack DIGITAL OUT DVD player ke amplifier atau peralatan dengan Dolby Digital atau MPEG decoder.

**PCM :** Pilih ketika dihubungkan ke amplifier stereo digital 2 channel. DVD mengkode Dolby Digital atau MPEG dengan otomatis mencampur ke PCM audio 2 channel.

#### Sample Freq. (Frequency) **DVD**

Jika receiver atau amplifier anda tidak mempunyai kemampuan menangkap sinyal 96 kHz, pilih yang 48 kHz. Ketika pilihan ini dibuat, unit akan mengkonversi sinyal 96 kHz ke 48 kHz otomatis sehingga sistem anda bisa mengkodinya.

Jika receiver atau amplifier anda mampu menangkap sinyal 96, pilih 96 kHz. Ketika pilihan telah dibuat, unit ini akan melewatkan setiap tipe sinyal tanpa proses lebih lanjut.

Periksa dokumen dari amplifier anda untuk memastikan kemampuannya.

#### Dynamic Range Control (DRC) **DVD**

Dengan format DVD, Anda dapat mendengar sound-track suatu program secara akurat dan realistis karena adanya teknologi audio digital. Namun, Anda mungkin ingin mengkompresi jangkauan dinamis dari output audio (perbedaan antara suara terkeras dan suara yang paling pelan). Dengan demikian, Anda dapat mendengarkan suara film dengan volume rendah tanpa kehilangan kejernihan suaranya. Untuk mendapatkan efek ini, setel DRC ke On.

#### Vocal

Setel Vocal ke On hanya jika memainkan DVD karaoke multi-saluran. Saluran karaoke pada disk akan bercampur menjadi suara stereo normal.

### OTHERS (Lain-lain)



#### PBC **VCD**

Atur Playback Control (PBC) pada posisi On atau Off.

**On:** Video CD dengan PBC diputar menurut PBC.

**Off:** Video CD dengan PBC diputar dengan cara yang sama pada Audio CD.

#### DivX(R) Registration **DivX**

Anda bisa menampilkan DivX DRM (Digital Right Management) Registration code hanya untuk unit anda.



Registration code berguna untuk VOD (Video-On-Demand) agen service. Anda dapat membeli atau menyewa file berenkripsi movie.

#### **N** Catatan

Jika anda menyewa file DivX VOD, yang memiliki beberapa option dari batasan tampilan seperti ditunjukkan dibawah.

- Tampilan nomor dari yang anda bisa lihat filenya.

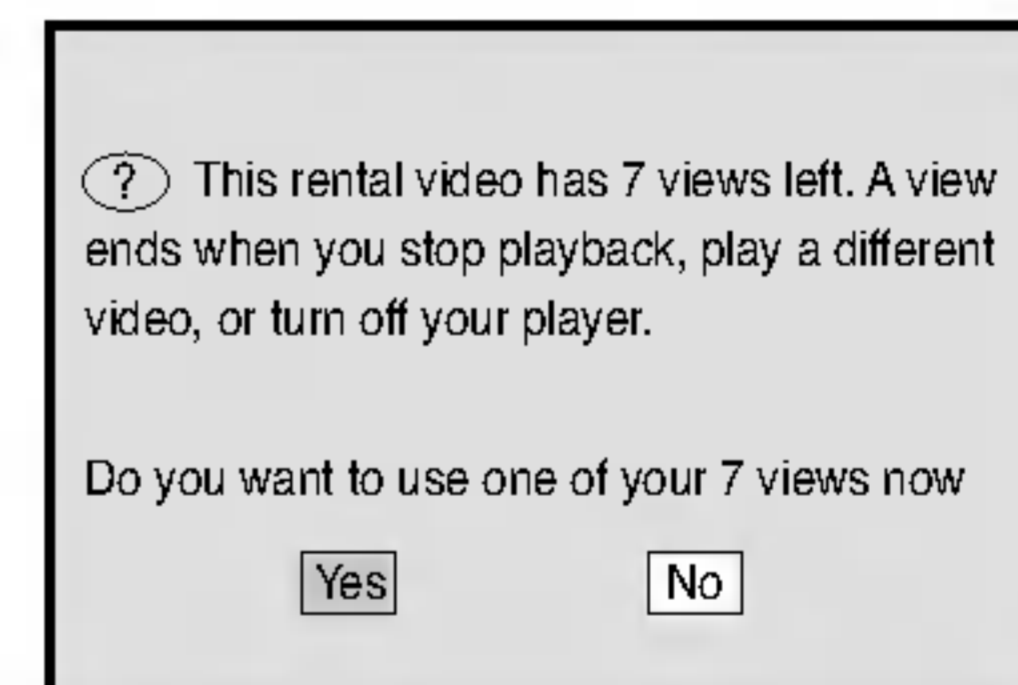

- Batas penyewaan telah lewat.

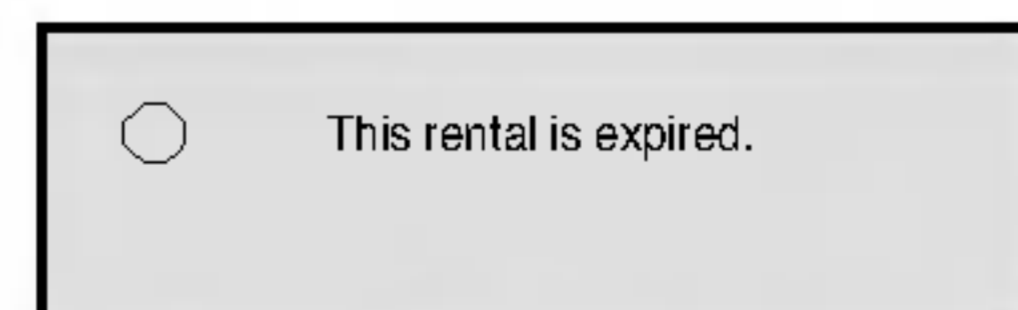

- Tampilan kesalahan otorisasi.

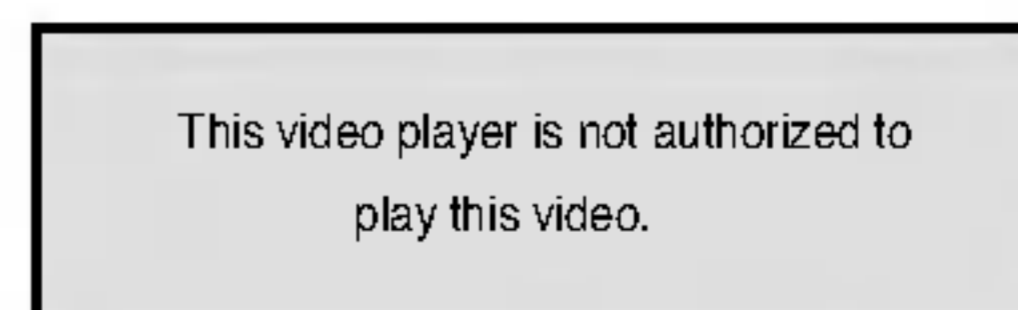



## Sebelum Digunakan

### LOCK (Kontrol OrangTua)



#### Rating **DVD**

Beberapa film terdiri atas adegan yang tidak sesuai untuk dilihat anak-anak. Beberapa CD terdiri atas informasi kontrol orang tua yang teraplikasi pada CD keseluruhan atau adegan tertentu pada CD. Film dan adegan dinilai dari 1 sampai 8, tergantung dari negara. Beberapa CD memberikan adegan yang pantas sebagai alternatif.

Fasilitas kontrol orang tua membolehkan anda memblokir akses untuk adegan didalam rating yang anda masukkan, dengan demikian mecegah anak anda dari melihat materi menurut anda tidak pantas.

- 1 Pilih "Rating" dari menu LOCK kemudian tekan **▶**.
- 2 Untuk mengakses Rating, Password dan fasilitas Country Code, anda harus memasukkan 4 angka kode pengaman yang anda buat.  
Jika anda belum memasukkan kode pengaman anda dianjurkan untuk melakukannya.  
Masukkan kode 4 angka dan tekan SELECT/ENTER. Enter lagi kemudian tekan SELECT/ENTER untuk memastikan. Jika anda melakukan kesalahan sebelumnya tekan SELECT/ENTER, tekan CLEAR.
- 3 Pilihlah rating dari 1 sampai 8 dengan tombol **▲ / ▼**  
Rating 1-8: Rating satu 1 memiliki pelarangan tertinggi dan rating delapan 8 pelarangan terendah.

#### Unlock

Jika anda memilih unlock, kontrol orang tua tidak aktif dan disk dimainkan penuh

#### **N** Catatan

Jika anda mengatur rating permainan, semua adegan disk dengan rating yang sama atau terendah dimainkan. Rating adegan tertinggi tidak dimainkan kecuali adegan dipilih tersedia pada disk. Adegan dipilih harus sama rating atau lebih rendah. Jika pilihan pantas tidak ditemukan, playback akan berhenti. Anda harus masukkan 4 angka password atau ubah level rating dalam perintah memainkan disk.

- 4 Tekan SELECT/ENTER untuk menegaskan rating dipilih, kemudian tekan SETUP untuk keluar menu

### Password (Kode rahasia)

Anda dapat memasukkan atau mengubah password.

- 1 Pilih Password pada menu LOCK lalu tekan **▶**
- 2 Ikuti langkah 2 ditunjukkan dikiri ( Rating). "Change" atau "New" tersorot.
- 3 Enter 4 kode angka yang baru, kemudian tekan SELECT/ENTER. Masukkan lagi untuk memastikan
- 4 Tekan SETUP untuk keluar ke menu.

### Jika anda lupa kode pengaman anda

Jika anda lupa kode pengaman anda dapat menghapusnya dengan menggunakan langkah berikut:

- 1 Masukkan 6 digit angka "210499" pada pengaturan menu dan kode pengaman terhapus.
- 2 Masukkan kode baru tersebut diatas

#### **N** Catatan

Ketika "INPUT PASSWD 输入密码" muncul pada layar TV tekan STOP (■) dan kemudian tekan SETUP untuk pindah ke menu setup

### Country Code **DVD**

Masukkan kode negara/area yang standard untuk menilai DVD video disk, tergantung dari list dalam bagian refensi.

- 1 Pilih "Country Code" pada menu LOCK kemudian tekan **▶**.
- 2 Ikuti langkah 2 ditunjukkan dikiri ( Rating).
- 3 Pilih karakter pertama dengan **▲ / ▼**.
- 4 Shift kursor memakai **▶** dan pilih karakter kedua dengan memakai tombol **▲ / ▼**.
- 5 Tekan SELECT/ENTER untuk memastikan kode negara yang anda pilih.



## Pengoperasian Untuk RADIO

### Mengeset frekuensi stasiun radio

Anda dapat mengeset 50 stasiun untuk FM dan AM. Sebelum menyetel, pastikan bahwa anda telah mengecilkan volume pada level minimum.

**1 Tekan TUNER/BAND untuk menampilkan FM/AM pada tampilan layar.**

Setiap kali anda menekan tombol, AM dan FM berubah bergantian.

**2 Tekan TUNING (-/+) pada panel depan sampai frekuensi indikator mulai berubah.**

**N Catatan**

• **Penyetelan otomatis**

- Tekan TUNING (-/+) selama 0,5 detik.
- Pencarian berhenti ketika unit menemukan stasiun.

• **Penyetelan manual**

Tekan TUNING (-/+) cepat dan berulang.

**3 Tekan PROGRAM/MEMORY pada panel depan.** Nomer pengaturan akan muncul pada layar.

**4 Tekan PRESET (-/+) (atau PRESET ▼ / ▲ pada remote control) untuk memilih preset number anda inginkan.**

**5 Tekan PROGRAM/MEMORY lagi.** Stasiun akan disimpan.

**6 Ulangi langkah 2 to 5 untuk menyimpan stasiun**

### **Menghapus semua stasiun memori**

Tekan dan tahan **PROGRAM/MEMORY** pada panel depan selama dua detik, "*CLEAR ALL*" muncul pada layar tampilan dan kemudian tekan **CLEAR** pada panel depan, stasiun akan terhapus.

#### **Untuk referensi anda**

Jika semua stasiun telah dimasukkan, "*MEM FULL*" pesan akan muncul dilayar untuk sementara dan kemudian akan muncul. Untuk mengubah nomer pengaturan, ikuti langkah 4-5.

### **Untuk memanggil kembali nomer penyetelan**

Tekan dan tahan **PRESET (-/+) (atau PRESET ▼ / ▲ pada remote control)** sampai nomer pengaturan yang hilang muncul atau tekan tombol berulang ulang.

### Mendengarkan radio

**1 Tekan TUNER/BAND untuk memilih AM atau FM pada tampilan layar.**

Stasiun terakhir yang diterima akan disetel.

**2 Tekan PRESET(-/+) (atau PRESET ▼ / ▲ pada remote control) berulang untuk memilih stasiun yang anda inginkan.**

Setiap kali anda menekan tombol ini, akan menyetel pada stasiun berikutnya.

**3 Pengaturan volume dengan memutar knob VOLUME knob (atau menekan VOLUME -/+ pada remote kontrol secepatnya.**

### **Untuk mendengarkan non-preset stasiun radio**

- Untuk penyetelan manual, lihat "Penyetelan manual".
- Untuk automatic tuning, lihat "Penyetelan otomatis".

### **Untuk mematikan radio**

Tekan **POWER** untuk mematikan unit atau memilih mode fungsi yang lain (TAPE, DVD/CD or AUX).

#### **Untuk referensi anda**

• **Jika program FM berisik**

Tekan **MODE/RIF** secepatnya sehingga "ST" hilang pada layar tampilan. Dengan demikian tidak ada efek stereo, tetapi penerimaan akan meningkat. Tekan **MODE/RIF** lagi untuk mengembalikan efek stereo.

• **Untuk meningkatkan penerimaan**

Ubahlah posisi antena yang diberikan.

**N Catatan**

- Gunakan fungsi **MODE/RIF** (Radio Interference Filter) untuk mengubah ke penerimaan Mono jika penerimaan stereo menimbulkan berisik.
- Ketika penerimaan stasiun radio AM lemah, jika berisik terjadi, tekan **MODE/RIF** sekali lagi.



## Fungsi RDS - OPSIONAL

### Mengenai RDS

Unit ini dilengkapi dengan RDS (Radio Data System), dimana memberi jarak lebar tentang informasi dari radio FM RDS adalah sistem untuk mentransmisikan sinyal panggilan station atau informasi jaringan, deskripsi dari stasiun program tipe teks pesan mengenai stasiun atau jenis dari musik yang dipilih dan koreksi waktu.

### RDS Tuning

Ketika sebuah stasiun FM terdiri atas data RDS dipilih, alat secara otomatis menampilkan sinyal panggilan stasiun dan indikator RDS akan menyala pada layar tampilan begitu pula indikator untuk programme type recognition (PTY), Radio Text (RT), Clock Time (CT) dan RDS services programme (PS) jika ditransmisikan melalui stasiun.

### Tampilan Pilihan RDS

Sistem RDS mampu mentransmisikan sebuah variasi yang lebar dari informasi didalam penambahan inisial sinyal panggilan yang terlihat ketika stasiun pertama dipilih. Dalam pengoperasian RDS secara normal layar mengindikasikan nama stasiun, jaringan stasiun radio atau surat panggilan. Tekan RDS pada panel depan memungkinkan anda memutar tipe data beragam dalam suatu urutan:

(PS → FREQUENCY → PTY → RT → CT)

- **PTY (Programme type recognition)**- Tipe program ditampilkan pada layar.
- **RT (Radio text recognition)**- Nama stasiun radio ditampilkan pada layar.
- **CT (Time controlled by the channel)**- Memungkinkan unit menerima waktu aktual dan ditampilkan pada layar display.
- **PS (Programme Service name)**- Judul program ditampilkan pada layar display.



### Catatan

- Beberapa stasiun RDS mungkin tidak ada pilihan dalam beberapa fasilitas tambahan. Jika data dibutuhkan untuk pemilihan mode tidak akan ditransmisikan, tampilan layar akan muncul pesan **PTY NONE, RT NONE,, CT NONE, PS NONE**

## Pencarian Program (PTY)

Keuntungan utama dari RDS adalah untuk mengkode siaran radio dengan kode Programme Type (PT) mengidentifikasi tipe dari materi yang disiarkan. Berikut list tampilan singkatan yang digunakan mengidentifikasi setiap PTY dengan keterangan dari PTY.

NEWS	News
AFFAIRS	Current Affairs
INFO	Information
SPORT	Sports
EDUCATE	Educational
DRAMA	Drama
CULTURE	Culture
SCIENCE	Science
VARIED	Varied Speech Programme
POP M	Popular Music
ROCK M	Rock Music
EASY M	Easy Listening Music
LIGHT M	Classical Music
CLASSICS	Serious Classical Music
OTHER M	Other Music
WEATHER	Weather Information
FINANCE	Financial Programmes
CHILDREN	Children's Programmes
SOCIAL	Social Affairs Programmes
RELIGION	Religious Broadcasts
PHONE IN	Phone-In Programmes
TRAVEL	Travel and Touring
LEISURE	Leisure and Hobby
JAZZ	Jazz Music
COUNTRY	Country Music
NATION M	National Music
OLDIES	Oldies Music
FOLK M	Folk Music
DOCUMENT	Documentary Programmes
TEST	Station Alarm Test Message
ALARM 1	Emergency Broadcast Information

Anda mungkin mencari spesifikasi Programme Type (PTY) dengan langkah-langkah berikut:

- 1 Tekan TUNER/BAND untuk memilih mode FM**
- 2 Pilihlah stasiun yang diinginkan dengan menekan TUNING (-/+).**  
Ketika transmisi RDS diterima, layar akan menampilkan program nama servis (PS) setelah indikator RDS menyala.
- 3 Tekan RDS untuk memilih mode PTY.**
- 4 Untuk mencari PTY yang berbeda, tekan PRESET (-/+) ketika PTY terakhir digunakan masih ditampilkan untuk mengubah list yang tersedia dari tipe PTY.**
- 5 Ketika PTY dipilih, tekan TUNING (-/+) selama 5 detik.**  
Unit akan secara otomatis ke mode pencarian dan berusaha menemukan stasiun dengan penerimaan sinyal terkuat sesuai dengan tipe PTY yang diinginkan.



## Pengoperasian Untuk TAPE

### Pemutaran Dasar

- 1** Tekan TAPE untuk memilih fungsi tape.  
(“NO TAPE” muncul pada tampilan layar)
- 2** Buka dek kaset dengan menekan posisi **▲PUSH EJECT**.
- 3** Masukkan kaset dengan pita kaset menghadap ke bawah dan kemudian tutup dek.
- 4** Tekan **▶** (atau **◀** : opsional) pada panel depan atau remote control.

### AUTO STOP DECK

Setelah auto stop dek memainkan bagian depan kaset, unit akan berhenti secara otomatis.

### AUTO REVERSE DECK : OPSIONAL

Anda dapat memilih arah dari kaset yang and inginkan dengan menekan PLAY MODE.

Pressing	Display	Function
-		Setelah kaset memainkan bagian depan atau belakang (putar balik), berhenti otomatis.
Sekali		Setelah kaset memainkan bagian depan dan belakang berhenti otomatis
Dua kali		Setelah kaset memainkan 6 kali berulang-ulang depan dan belakang akan berhenti otomatis.

### Untuk Menghentikan Pemutaran

Tekan **STOP(■)**/CLEAR pada panel depan atau TAPE STOP (■) pada remote control selama memainkan.

### Tape Counter Reset

Tekan COUNTER RESET (COUNT.RESET) selama memainkan.

Waktu memainkan muncul pada layar “TAPE 0000”.

### Untuk Memutar Mundur atau Mempercepat

Setelah menekan **◀◀ ◀/▶▶ ▶▶▶** pada panel depan atau **◀◀/▶▶▶** di remote control selama memutar/berhenti, tekan **▶** (atau **◀** :opsional) pada posisi tape yang diinginkan.

### Perekaman dari Radio,CD atau Sumber Tambahan

- 1** Tekan fungsi (CD, TUNER/BAND atau AUX) anda inginkan.
- 2** Buka dek kaset dan masukkan kaset kosong kedalam tempat kaset.  
**Mengatur arah perekaman : OPSIONAL**  
Tekan PLAY MODE secepatnya untuk mengatur arah perkaman.
- 3** Tekan **●REC/||** pada panel depan atau **●/||** pada remote control.  
“REC” menyala dan kaset pada posisi pause mode.
- 4** Tekan **●REC/||** pada panel depan atau **●/||** pada remote control.  
Perekaman dimulai.  
**Untuk menghentikan sementara perekaman**  
Tekan **●/||** ( atau **●REC/||**) selama perkaman.  
**Untuk menghentikan perekaman**  
Tekan **STOP(■)**.

### Perekaman Sinkronisasi CD

Fasilitas ini baik untuk merekam adegan dari CD ke kaset.

- 1** Pilih fungsi CD dan masukkan CD yang akan direkam.  
Anda seharusnya memprogram pihan adegan yang akan direkam.
- 2** Buka dek kaset dan masukkan kaset kosong ke dalam tray.  
**Untuk mengatur arah perekaman**  
Tekan PLAY MODE secepatnya untuk mengatur arah perekaman.
- 3** Tekan **CD SYNC.** pada posisi berhenti  
“REC” menyala dan “CD SYNC” terlihat pada tampilan layar.
- 4** Sinkronisasi perekaman akan dimulai secara otomatis setelah 7 detik

### **N** Catatan

- Jika anda merekam dari adegan yang diinginkan, pilih adegan yang diinginkan dengan **◀◀/▶▶▶** sebelum memulai perekaman CD synchro.
- Perubahan fungsi tidak mungkin terjadi selama perekaman.



## Pengoperasian Untuk DVD dan Video CD

### Memutar DVD dan Video CD

#### **Pengaturan Playback** **DVD** **VCD**

- Nyalakan TV dan pilih sumber masukkan video sambungkan ke unit.
- Audio sistem: Nyalakan audio sistem dan pilih sumber masukkan dan sambungkan ke unit.

- 1 Tekan OPEN/CLOSE () untuk membuka disk tray
- 2 Masukkan disk yang dipilih ke dalam tray, dengan memainkan sisi sebelah bawah.
- 3 Tekan OPEN/CLOSE () untuk menutup tray. READING muncul pada layar TV, dan memainkan starts otomatis. Jika playback tidak mulai, tekan PLAY.  
Dalam beberapa kasus, menu disk mungkin terlihat gangguan.

#### **Jika menu screen ditampilkan**

Menu screen tampil pertama kali setelah memasukkan DVD atau video CD ketika ditampilkan sebuah menu.

##### **DVD**

Tombol / / / digunakan untuk memilih chapter yang ingin anda lihat, kemudian tekan SELECT/ ENTER untuk memulai. Tekan TITLE atau MENU untuk kembali ke tampilan menu.

##### **VCD**

Gunakan tombol momer untuk memilih adegan yang ingin anda lihat dan tekan RETURN untuk kembali ke tampilan menu. Pengaturan menu dan prosedur pengoperasian mungkin berbeda. Ikuti petunjuk pada tiap tampilan menu. Anda dapat juga mengatur PBC ke Off (Lihat "PBC" pada halaman 18).

#### **Catatan**

- Jika kontrol orang tua diatur dan disk tidak dilengkapi pengaturan rating anda harus memasukkan password. (Lihat "Lock Menu" pada halaman 19.)

### Fitur-fitur Umum

#### **Catatan**

Kecuali bagian tertentu, semua pengoperasian digambarkan menggunakan remote control. Beberapa fasilitas ada yang disediakan pada pengaturan menu.

#### **Berpindah ke TITLE lain** **DVD**

Ketika disk memiliki lebih dari satu title, anda dapat berpindah ke title yang lain. Tekan DISPLAY ketika berhenti memainkan nomer yang tepat (0-9) atau gunakan / untuk berpindah ke title yang lain. Anda dapat memainkan title yang lain dengan memasukkan nomer ketika berhenti memainkan.

#### **Berpindah ke CHAPTER/TRACK lain**

##### **DVD** **VCD**

Ketika title pada disk memiliki lebih dari satu bab atau disk memiliki lebih dari satu track, anda dapat berpindah ke bab/track yang lain seperti dibawah ini:

- Tekan atau selama memainkan, untuk memilih bab/track berikutnya atau kembali ke permulaan dari bab/track tertentu.
- Tekan berulang sebanyak 2 kali untuk kembali ke bab/track sebelumnya.
- Untuk berpindah secara langsung ke bab selama memainkan DVD, tekan DISPLAY dan tekan / untuk memilih ikon bab/track. Kemudian, masukkan nomer bab/track dgn / .

#### **Search (Pencarian)** **DVD** **VCD**

- 1 Tekan atau selama memainkan. Player akan tampil dalam SEARCH mode.
- 2 Tekan atau dengan cepat untuk memilih kecepatan diinginkan: X2, X4, X8, X16, X100 atau (putar balik) X2, X4, X8, X16, X100 (percepat).  
Dengan VCD, kecepatan pencarian dapat berubah X2, X4, X8, X16 (putar balik) atau X2, X4, X8, X16 (mempercepat).
- 3 Keluar dari SEARCH mode, tekan PLAY



## Pengoperasian Untuk DVD dan Video CD

### Fitur-fitur Umum (Lanjutan)

#### Pemutaran Gambar Diam dan Frame-by-frame

**DVD VCD**

- 1 Tekan PAUSE/STEP ketika pemutaran berlangsung.  
Player kini akan berpindah ke mode PAUSE.
- 2 Anda dapat memajukan film secara frame-by-frame dengan menekan PAUSE/STEP berulang kali pada remote control.
- 3 Untuk kembali ke pemutaran normal, tekan PLAY.

#### Slow Motion (Gerak Lambat) **DVD VCD**

- 1 Tekan ◀▶ atau ▶▶ ketika pemutaran berlangsung. Player akan memasuki mode SLOW.
- 2 Gunakan ◀▶ atau ▶▶ untuk memilih kecepatan ◀▶ 1/2, ◀▶ 1/4, ◀▶ 1/8 or ◀▶ 1/16 [(mundur) - khusus DVD] atau ▶▶ 1/2, ▶▶ 1/4, ▶▶ 1/8 atau ▶▶ 1/16 (maju).
- 3 Untuk kembali ke pemutaran normal, tekan PLAY.



#### Catatan

Memainkan mundur slow motion tidak dapat diaplikasikan pada Video CD.

#### Repeat (Ulang) **DVD VCD**

Anda dapat memainkan title/chapter/all/track pada disk.

Tekan REPEAT selama pemutaran untuk memilih mode repeat(ulang) yang diinginkan.

#### DVD Video Discs - Repeat Chapter/Title/Off

- Chapter: mengulang chapter yang saat ini dimainkan
- Title: mengulang title yang saat ini dimainkan
- Off : tidak dapat memainkan berulang.

#### Video CDs - Repeat Track/All/Off

- Track : mengulang track yang sedang dimainkan
- All : mengulang semua track pada disk.
- Off : tidak dapat memainkan berulang



#### Catatan

- Pada VCD yang dilengkapi dengan PBC, Anda harus mengeset PBC ke Off dalam menu setup untuk dapat menggunakan fungsi Repeat (lihat "PBC" di halaman 18).

#### Repeat A-B **DVD VCD**

Untuk mengulangi suatu sekuens (urutan) dalam sebuah title:

- 1 Tekan REPEAT A-B pada titik mulai sesuai kehendak Anda.  
" A " muncul sebentar di layar TV.
- 2 Tekan REPEAT A-B lagi pada titik akhir sesuai kehendak Anda.  
"A - B" muncul sebentar di layar TV, kemudian pengulangan sekuens pun akan dimulai.
- 3 Untuk membatalkan pengulangan, tekan REPEAT A-B.

#### Time Search (Pencarian Waktu) **DVD VCD**

Fungsi Time Search dapat digunakan untuk memulai pemutaran disk pada waktu tertentu.

- 1 Tekan DISPLAY saat disk diputar. Display layar akan muncul di layar.  
Kotak Time Search akan menunjukkan waktu pemutaran yang sudah berlalu pada disk tersebut.
- 2 Dalam waktu 10 detik, tekan ▲ / ▼ untuk memilih ikon Time Search pada display layar.  
":--:--" muncul dalam kotak Time Search.
- 3 Dalam 10 detik, gunakan tombol angka untuk memasukkan waktu start yang diinginkan. Masukkan jam, menit, dan detik dari kiri ke kanan dalam kotak tersebut. Jika Anda salah memasukkan angka, tekan CLEAR untuk menghapus angka yang salah. Lalu masukkan angka yang benar.
- 4 Dalam waktu 10 detik, tekan SELECT/ENTER untuk mengkonfirmasi waktu start.  
Pemutaran dimulai dari waktu dipilih pada disk. Jika Anda masukkan waktu tidak valid, pemutaran akan dilanjutkan dari posisi saat ini.

#### Memori Kondisi Terakhir **DVD**

Unit akan menyimpan penyetelan dari disk terakhir yang ditonton. Penyetelan akan tetap berada dalam memori walaupun Anda melepaskan disk dari player atau mematikan player. Jika Anda masukkan disk yang penyetelannya sudah disimpan, posisi penghentian terakhir biasanya akan dipanggil kembali.



#### Catatan

Player ini tidak akan menyimpan penyetelan disk jika anda mematikan palyer sebelum disk mulai diputar.



## Pengoperasian Untuk DVD dan Video CD

### Fitur-fitur Umum (Lanjutan)

#### Zoom **DVD** **VCD**

Dengan fungsi zoom, Anda dapat memperbesar gambar video dan menjelajahi gambar yang diperbesar tersebut

- 1 Tekan ZOOM ketika pemutaran atau pemutaran gambar diam dijalankan, untuk aktifkan fungsi zoom. Jika anda menekan ZOOM berulang, tingkat perbesaran akan meningkat sampai empat tingkatan. 100% ukuran (gambar sesuai mode)→400% ukuran→800% ukuran→1600%ukuran→100%ukuran(gambar sesuai mode)
- 2 Gunakan / / / untuk menjelajahi gambar yang diperbesar.



#### Catatan

Fungsi zoom mungkin tidak bekerja pada beberapa DVD

#### Marker Search (Pencarian Tanda) **DVD** **VCD**

Anda dapat memulai pencarian dari suatu titik yang ditandai dalam memori. Sampai 9 titik dapat disimpan. Untuk memasukkan titik tanda, ikuti langkah-langkah berikut:

- 1 Ketika pemutaran berlangsung, tekan MARKER saat pemutaran disk sudah sampai di titik yang akan ditandai. Ikon Marker akan muncul sebentar di layar TV
- 2 Ulangi langkah 1 untuk memasukkan sampai 9 titik tanda dalam sebuah disk.

#### Untuk Memanggil Adegan yang Ditandai

- 1 Saat pemutaran berlangsung, tekan SEARCH. Menu MARKER SEARCH akan muncul di layar.
- 2 Dalam 10 detik, tekan / untuk memilih nomor Marker (tanda) yang akan dipanggil.
- 3 Tekan SELECT/ENTER. Pemutaran akan dimulai dari adegan yang ditandai tersebut.
- 4 Untuk menghilangkan menu MARKER SEARCH, tekan SEARCH.

#### Untuk Menghapus Adegan yang Ditandai

- 1 Saat pemutaran berlangsung, tekan SEARCH. Menu MARKER SEARCH akan muncul di layar
- 2 Tekan / untuk memilih nomor Marker yang ingin dihapus
- 3 Tekan CLEAR. Nomor Marker tersebut akan dihapus dari daftar.
- 4 Ulangi langkah 2 dan 3 untuk menghapus nomor Marker lainnya.
- 5 Untuk menghilangkan menu MARKER SEARCH, tekan SEARCH.

### Fitur-fitur DVD Khusus **DVD**

#### Memeriksa isi dari disk DVD Video : Menu

DVD menawarkan menu memungkinkan Anda mengakses fitur khusus. Untuk menggunakan menu disc, tekan MENU. Lalu, tekan tombol angka sesuai untuk memilih pilihan. Atau Pakai tombol / / / untuk menyoroti pilihan anda, kemudian tekan SELECT/ENTER.

#### Menu Title **DVD**

- 1 Tekan TITLE. Jika title saat ini memiliki menu, menu tersebut akan muncul di layar. Jika tidak, menu disk akan muncul.
- 2 Menu tersebut dapat menampilkan daftar sudut pandang camera, bahasa yang diucapkan, pilihan subtitle, chapter untuk title.
- 3 Untuk menghilangkan menu title, tekan lagi TITLE.

#### Menu Disc **DVD**

Tekan MENU. Menu disk akan ditampilkan.

#### Sudut Pandang Kamera **DVD**

Jika disk mengandung adegan yang direkam dengan beberapa sudut pandang kamera yang berbeda, Anda dapat ganti ke sudut pandang kamera lain ketika pemutaran berlangsung

- 1 Tekan DISPLAY dan kemudian tekan / untuk memilih suatu sudut. Nomor dari sudut pandang saat ini muncul pada layar display.
- 2 Pilih sudut diinginkan dengan menekan / .

#### Mengganti Bahasa Audio **DVD**

Tekan AUDIO berulang kali ketika pemutaran berlangsung untuk mendengar bahasa audio atau track audio

#### Mengganti Saluran Audio **VCD**

Tekan AUDIO berulang kali untuk mendengar saluran audio yang berbeda (Kiri, Kanan atau Stereo).

#### Subtitle **DVD**

Tekan SUBTITLE (S-TITLE) berulang kali ketika pemutaran berlangsung untuk melihat bahasa subtitle yang berbeda.



#### Catatan

Jika muncul, maka fitur ini tidak tersedia pada disk tersebut.



## Pengoperasian Untuk CD Audio dan Disk MP3/WMA

### Penggunaan dengan CD Audio dan Disk

#### MP3/WMA **CD** **MP3** **WMA**

Unit ini dapat memainkan rekaman yang berformat MP3/WMA pada disk CD-ROM, CD-R atau CD-RW.

#### CD Audio

Ketika anda memasukkan CD audio menu akan muncul di layar TV. Tekan **▲** / **▼** untuk memilih track lalu tekan **PLAY** atau **SELECT/ENTER** dan memulai memainkan.



#### MP3 / WMA

1. Tekan **▲** / **▼** untuk memilih sebuah folder dan tekan **SELECT/ENTER** untuk melihat isi dari folder tersebut.
2. Tekan **▲** / **▼** untuk memilih track tekan **PLAY** atau **SELECT/ENTER**. Mulai memainkan.



#### Catatan

- Jika Anda sedang berada pada daftar file dan ingin kembali ke daftar folder, gunakan **▲** / **▼** untuk menyorot **⏪** pada mode stop dan press **SELECT/ENTER**.
- Tekan **MENU** untuk berpindah ke tampilan berikutnya.
- Pada CD dengan file MP3/WMA dan JPEG, anda dapat memilih menu MP3/WMA dan JPEG. Tekan **TITLE** dan MP3/WMA atau JPEG pada sebelah atas menu yang tersorot. kemudian gunakan **◀** / **▶** untuk memilih MP3/WMA atau JPEG kemudian tekan **SELECT/ENTER**.

#### Disk MP3/WMA cocok dengan player ini terbatas sebagai berikut:

- Sampling Frekuensi: tidak lebih 32-48 kHz (MP3) tidak lebih 24-48 kHz (WMA)
- Bit rata-rata: tidak lebih 32-320kbps (MP3) 40 -192kbps (WMA)
- Player tidak dapat membaca file MP3/WMA yang memiliki file ekstensi selain ".mp3"/".wma"..
- Format fisik CD-R harus ISO 9660
- Jika anda file merekam MP3./WMA gunakan software yang tidak dapat membuat file sistem ( seperti Direct-CD) yang tidak mungkin memainkan file MP3/WMA. Kami menganjurkan anda menggunakan Easy-CD Creator, dimanadibuat pada file sistem ISO 9660.
- Nama file maksimum 8 huruf dan harus dijadikan ekstensi .mp3 atau .wma
- Nama itu harus tidak terdiri atas huruf khusus seperti / ? \* : " < > dan lain-lain.
- Total nomer file pada disk harus kurang dari 999

DVD player ini memerlukan disk dan perekaman untuk memastikan standar teknik untuk menjaga kualitas memainkan yang optimal. Pre-recorded DVD diatur standar secara otomatis. Ada beberapa perbedaan tipe dari format perekaman disk ( termasuk CD-R terdiri atas file MP3 atau WMA) dan ini dibutuhkan memastikan kondisi yang ada (lihat diatas) untuk memastikan supaya memainkan secara harmonis.

**Konsumen harus memperhatikan perijinan yang diwajibkan ketika mendownload file MP3/WMA dan musik dari internet. Perusahaan kami tidak memiliki hak untuk menjamin tentang perijinan. Perijinan harus meminta kepada pemilik hak paten**



## Pengoperasian Untuk CD Audio dan Disk MP3/WMA

### Pause (Jeda) **CD** **MP3** **WMA**

- 1 Tekan PAUSE/STEP ketika pemutaran berlangsung.
- 2 Untuk melanjutkan pemutaran, tekan PLAY atau tekan PAUSE/STEP sekali lagi.

### Berpindah ke Track lain **CD** **MP3** **WMA**

- Tekan **⏮** atau **⏭** dengan cepat ketika pemutaran berlangsung untuk berpindah ke track berikutnya atau untuk kembali ke awal track saat ini.
- Tekan sebentar **⏮** dua kali untuk kembali ke track sebelumnya
- Untuk CD audio, untuk langsung menuju ke suatu track, masukkan nomor track dengan menggunakan tombol angka (0-9) ketika pemutaran berlangsung.

### Repeat Track/All/Off **CD** **MP3** **WMA**

- 1 Untuk mengulang track yang saat ini dimainkan, tekan REPEAT.  
Ikon repeat dan "TRACK" akan muncul pada menu dilayar.
- 2 Untuk mengulang semua disk yang saat ini dimainkan REPEAT untuk kedua kalinya.  
Ikon repeat dan "ALL" akan muncul pada menu dilayar
- 3 Untuk batalkan mode Repeat, tekan REPEAT ketiga kalinya.  
Ikon repeat dan "OFF" akan muncul pada menu dilayar

### Search (Pencarian) **CD** **MP3** **WMA**

- 1 Tekan **⏮** atau **⏭** selama memainkan.  
Unit sekarang dalam mode SEARCH.
- 2 Tekan **⏮** atau **⏭** berulang untuk memilih kecepatan diinginkan **⏮X2**, **⏮X4**, **⏮X8** (mundur) atau **⏭X2**, **⏭X4**, **⏭X8** (maju).  
Pencarian kecepatan dan arah diindikasikan pada layar menu.
- 3 Untuk kembali memainkan, tekan PLAY.



## Pengoperasian Untuk Disk JPEG

### Menonton disk JPEG **JPEG**

Unit ini dapat memainkan disk yang berisi file JPEG. Sebelum memainkan rekaman JPEG, bacalah catatan mengenai perekaman JPEG di sebelah kanan.

- 1 Masukkan disk dan tutup baki.  
Menu JPEG muncul pada layarTV.

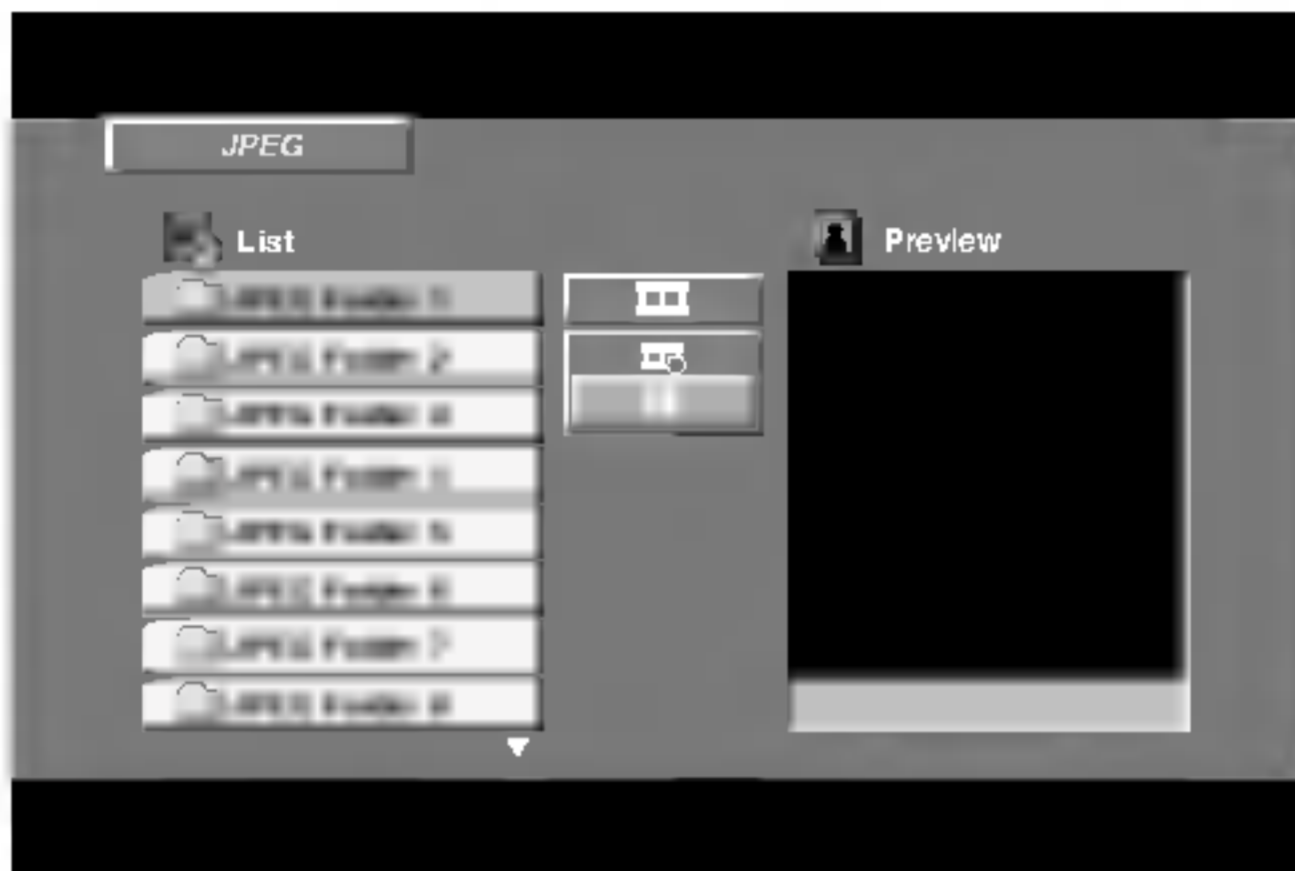

- 2 Tekan / untuk memilih folder, kemudian tekan SELECT/ENTER. Daftar file dalam folder akan muncul.

#### **Saran**

Jika Anda sedang berada pada daftar file dan ingin kembali ke daftar folder, gunakan / pada remote control untuk menyorot " " ,kemudian tekan SELECT/ENTER untuk kembali ke layar menu sebelumnya.

- 3 Jika Anda ingin menampilkan suatu file tertentu, tekan / untuk menyorot file yang dikehendaki, kemudian tekan SELECT/ENTER atau PLAY. Slide Show dimulai dari file yang dipilih, Jika option kecepatan tidak Off. Ketika sedang menampilkan suatu file, anda dapat menekan STOP untuk pindah ke menu sebelumnya (menu JPEG).

#### **Tip**

- Tekan MENU untuk pindah ke halaman selanjutnya.
- Ada empat pilihan kecepatan Slide: : > (Lambat), >> (Normal), >>> (Cepat) dan || (off).  
Tekan / / / untuk menyorot Slide Speed, lalu tekan / untuk memilih pilihan yang akan digunakan, selanjutnya tekan SELECT/ENTER.
- Jika anda mengeset option kecepatan ke Off, Slide Show tidak aktif.

### Slide Show

Tekan / / / untuk menyorot (Slide Show) lalu tekan SELECT/ENTER.

### Berpindah ke file lain

Tekan atau ketika sedang menampilkan gambar untuk berpindah ke file berikutnya atau file sebelumnya.

### Still Picture (Gambar Diam)

- 1 Tekan PAUSE/STEP ketika slide show berlangsung. Player kini akan berpindah ke mode PAUSE.
- 2 Untuk kembali ke slide show, tekan PLAY atau tekan PAUSE/STEP sekali lagi.

#### **Disk JPEG cocok dengan player ini terbatas sebagai berikut:**

- Tergantung dari besar dan jumlah dari file JPEG, Hal ini membutuhkan waktu yang lama untuk DVD player membaca isi dari disk. Jika anda tidak bisa melihat pada layar setelah beberapa menit, beberapa file bisa jadi terlalu besar — kurangi resolusi dari file JPEG kurang dari 2760 x 2048 pixel dan burn ke disk lainnya.
- Jumlah total file pada disk sebaiknya kurang dari 999.
- Beberapa disk bisa jadi tidak cocok terhadap perbedaan format perekaman atau kondisi dari disk.
- Pastikan bahwa semua file yang dipilih memiliki ekstensi ".jpg" ketika dicopy ke CD.
- Jika file memiliki ekstensi ".jpe" atau ".jpeg" rubah file menjadi file berekstensi ".jpg" .
- Nama file tanpa ekstensi ".jpg" tidak bisa dibaca oleh DVD player ini. Meskipun file menampilkan gambar file JPEG pada Windows Explorer.



## Pemutaran Terprogram **CD** **MP3** **WMA**

Fungsi Program dapat menyimpan track favorit Anda dari disk manapun dalam memori player ini. Program dapat mengandung 300 track (Audio CD/MP3/WMA).

### 1 Masukkan disk.

#### Disk Audio CD dan MP3/WMA

Menu Audio CD atau MP3/WMA muncul seperti dibawah.



Menu Audio CD



Menu MP3/WMA

### 2 Pilih track pada daftar.

### 3 Tekan PROGRAM. atau, pilih ikon "➔" (Add) lalu SELECT/ENTER untuk meletakkan track yang dipilih pada Daftar Program. Ulangi untuk meletakkan penambahan track daftar.

#### **N** Catatan

Anda dapat menambah semua track dalam disk. Pilih ikon "➔" (Add All) lalu tekan SELECT/ENTER.

### 4 Pilih track yang anda ingin mulai putar pada Daftar Program.

#### **T** Tip

Tekan MENU untuk pindah ke halaman berikutnya.

### 5 Tekan PLAY atau SELECT/ENTER untuk mulai. Pemutaran dimulai dalam urutan sesuai dengan urutan pemrograman track dan "PROG." muncul di layar menu. Pemutaran dihentikan setelah semua track pada daftar Program sudah dimainkan satu kali.

### Mengulang Track Terprogram

Anda dapat memainkan title/chapter/all/track pada disk.

- 1 Tekan REPEAT ketika memutar disk. Ikon ulang tampak.
- 2 Tekan REPEAT untuk memilih mode ulang yang diinginkan
  - Track: Ulang track sekarang.
  - All: Ulang semua track pada disk
  - Off (Tidak tampil): Tidak bisa memainkan pengulangan

### Menghapus Track dari Daftar Program

- 1 Tekan ▲/▼/◀/▶ untuk memilih track yang ingin anda hapus dari Daftar Program.
- 2 Tekan CLEAR. atau, pilih ikon "🗑" (Delete) lalu tekan SELECT/ENTER untuk meletakkan track yang dipilih pada Daftar Program. Ulangi untuk menghapus track tambahan pada Daftar.

### Menghapus Keseluruhan Daftar Program

Pilih "🗑" (Del all), lalu tekan SELECT/ENTER. Seluruh Program pada disc terhapus.

#### **N** Catatan

Program juga akan terhapus ketika disk dipindahkan.

*untuk mengembalikan ke pemutaran normal dari pemutaran terprogram*

Pilih track pada Daftar lalu tekan SELECT/ENTER. "PROG." akan hilang dari jendela display.



## Pengoperasian Untuk Disk DivX

Unit dapat memainkan file berkoding MPEG4 (.avi, mpg, .mpeg, .divx dll) dan file subtitle (.srt, .smi, .sub).

### 1 Masukkan file berkoding MPEG4 dan tutup pintu.

Menu DivX muncul di layar TV .

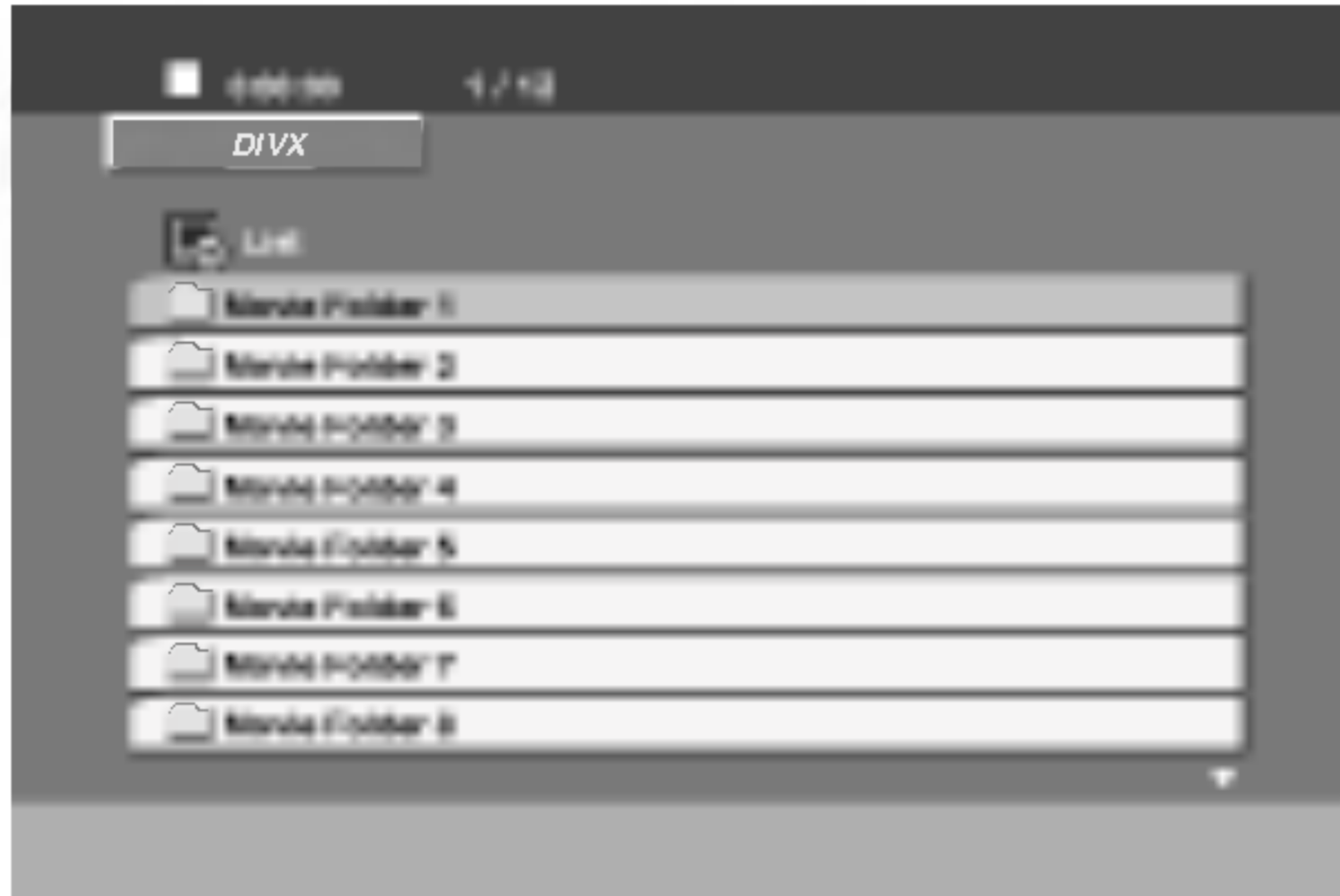

### 2 Tekan / untuk memilih folder, dan tekan SELECT/ENTER untuk melihat isi folder.

### 3 Tekan / untuk memilih track lalu tekan PLAY atau SELECT/ENTER.

Mulai diputar.

### Pause

1. Tekan PAUSE/STEP selama disk dimainkan.
2. Untuk kembali memainkan, tekan PLAY.

### Ulang Track/All/Off



Anda dapat memutar title/chapter/all/track pada disk.

- 1 Tekan REPEAT ketika disk diputar. Ikon ulang tampak.
- 2 Tekan REPEAT untuk memilih mode ulang yang diinginkan.
  - Track: Ulang track sekarang.
  - All: Ulang semua track pada disk.
  - Off (Tidak tampil): Tidak bisa memainkan pengulangan

### Subtitle

Tekan SUBTITLE (S-TITLE) berulang kali selama pemutaran untuk melihat bahasa subtitle yang lain

### Search

- 1 Tekan  atau  selama pemutaran
- 2 Tekan  atau  berulang kali untuk memilih kecepatan yang diinginkan.
- 3 Untuk keluar mode SEARCH, tekan PLAY.

### Display

Tekan DISPLAY selama pemutaran

Status pemutaran secara umum bisa ditampilkan pada layar TV.

### Disk DivX cocok dengan player ini terbatas sebagai berikut:

- Kemampuan ukuran resolusi file DivX adalah dibawah 720x576 (W x H) pixel.
- Nama file dari subtitle DivX adalah sebanyak 20-40 karakter. (tergantung dari bahasa)
- Jika ada kode yang tidak mungkin dilihat dalam file DivX akan ditampilkan seperti " \_ " tanda pada tampilan.
- **Jika nomor dari bingkai layar lebih dari 30 per 1 detik, unit ini bisa jadi tidak beroperasi dengan normal.**
- **Jika struktur video dan audio dari file rekaman tidak kosong, video atau audio lainnya adalah output.**
- **Jika file direkam dengan GMC, unit mendukung beberapa dari 1-point dari level rekaman.**
  - \* GMC?GMC adalah singkatan dari Global Motion Compensation. Ini merupakan alat pengkoding dari MPEG4 standar. Beberapa MPEG4 encoder, seperti DivX atau Xvid, memiliki option ini. Ada perbedaan level dari GMC encoding, biasanya disebut 1-point, 2-point, atau 3-point GMC.

### File DivX subtitle yang dapat diputar

- ".srt ", ".smi ", ".sub "

### File DivX yang dapat diputar

- ".avi ", ".mpg ", ".mpeg "

### Format Codec yang dapat diputar

- "DIVX3.xx ", "DIVX4.xx ", "DIVX5.xx ", "XVID ", "MP43 ", "3IVX ", "MP42 "

### Format Audio yang dapat diputar

- "AC3 ", "DTS ", "PCM ", "MP3 ", "WMA "
  - Sampling frequency: antara 32 - 48 kHz (MP3), antara 24 - 48kHz (WMA)
  - Bit rate: antara 8 - 320kbps (MP3), 32 - 192kbps (WMA)

### Catatan

- Pastikan memilih mode "SUBTITLE ON" sebelum memutar file DivX dengan menekan SELECT/ENTER setiap waktu.
- Jika subtitle memiliki lebih dari dua bahasa dalam sebuah file, hanya subtitle asli yang berlaku.
- Subtitle dalam bahasa cina tidak akan ditampilkan selama pemutaran file DivX. (Subtitle dalam bahasa Inggris berlaku.)



## Pemecahan Masalah

Periksalah panduan berikut untuk mencari kemungkinan penyebab sebelum meminta bantuan.

Gejala	Penyebab	Cara Memperbaiki
Tidak ada daya listrik.	<ul style="list-style-type: none"> <li>Kabel listrik terlepas.</li> </ul>	<ul style="list-style-type: none"> <li>Colokkan kabel listrik ke stopkontak dengan kuat.</li> </ul>
Daya listrik menyala, tapi unit tidak berfungsi.	<ul style="list-style-type: none"> <li>Tidak ada disk yang dimasukkan.</li> </ul>	<ul style="list-style-type: none"> <li>Masukkan disk. (Pastikan bahwa indikator DVD atau CD audio menyala pada display DVD.)</li> </ul>
Tidak ada gambar	<ul style="list-style-type: none"> <li>TV tidak diset untuk menerima output sinyal DVD.</li> </ul>	<ul style="list-style-type: none"> <li>Pilih mode input video yang sesuai pada TV sampai gambar dari unit muncul di layar TV.</li> </ul>
	<ul style="list-style-type: none"> <li>Kabel video tidak tersambung dengan baik.</li> </ul>	<ul style="list-style-type: none"> <li>Sambungkan kabel video ke jack dengan kuat.</li> </ul>
	<ul style="list-style-type: none"> <li>Daya listrik TV yang tersambung ke unit dimatikan.</li> </ul>	<ul style="list-style-type: none"> <li>Nyalakan TV.</li> </ul>
Tidak ada suara atau suara pelan sekali terdengar.	<ul style="list-style-type: none"> <li>Perangkat yang tersambung dengan kabel audio tidak diset untuk menerima output</li> </ul>	<ul style="list-style-type: none"> <li>Pilih mode input audio yang sesuai sampai Anda dapat mendengar suara dari unit.</li> </ul>
	<ul style="list-style-type: none"> <li>Kabel audio tidak tersambung dengan baik.</li> </ul>	<ul style="list-style-type: none"> <li>Sambungkan kabel audio ke jack dengan kuat.</li> </ul>
	<ul style="list-style-type: none"> <li>Daya listrik pada perangkat yang tersambung dengan kabel audio dimatikan.</li> </ul>	<ul style="list-style-type: none"> <li>Nyalakan perangkat yang terhubung melalui kabel audio.</li> </ul>
	<ul style="list-style-type: none"> <li>Kabel penghubung audio rusak.</li> </ul>	<ul style="list-style-type: none"> <li>Ganti dengan yang baru.</li> </ul>
Gambar buruk.	<ul style="list-style-type: none"> <li>Disk kotor</li> </ul>	<ul style="list-style-type: none"> <li>Bersihkan disk.</li> </ul>
Unit tidak mau memutar disk.	<ul style="list-style-type: none"> <li>Tidak ada disk yang dimasukkan.</li> </ul>	<ul style="list-style-type: none"> <li>Masukkan disk. (Pastikan bahwa indikator DVD atau CD audio menyala pada display DVD.)</li> </ul>
	<ul style="list-style-type: none"> <li>Disk yang dimasukkan tidak bisa dimainkan.</li> </ul>	<ul style="list-style-type: none"> <li>Masukkan disk yang bisa dimainkan. (Periksa jenis disk, sistem warna dan kode wilayah.)</li> </ul>
	<ul style="list-style-type: none"> <li>Penempatan disk terbalik.</li> </ul>	<ul style="list-style-type: none"> <li>Masukkan disk dengan sisi putar ke bawah.</li> </ul>
	<ul style="list-style-type: none"> <li>Disk tidak ditempatkan dalam batasnya.</li> </ul>	<ul style="list-style-type: none"> <li>Tempatkan disk pada baki disk dengan benar dan dalam batas penempatan.</li> </ul>
	<ul style="list-style-type: none"> <li>Disk kotor</li> </ul>	<ul style="list-style-type: none"> <li>Bersihkan disk.</li> </ul>
	<ul style="list-style-type: none"> <li>Ada menu pada layar TV.</li> </ul>	<ul style="list-style-type: none"> <li>Tekan tombol SET-UP untuk mematikan layar menu.</li> </ul>
	<ul style="list-style-type: none"> <li>Tingkat rating sudah diset.</li> </ul>	<ul style="list-style-type: none"> <li>Batalkan fungsi Rating atau ganti tingkat rating.</li> </ul>
Terdengar dengung atau suara bising yang keras.	<ul style="list-style-type: none"> <li>Colokan dan jack kotor.</li> </ul>	<ul style="list-style-type: none"> <li>Bersihkan dengan lap yang dilembabkan sedikit dengan alkohol.</li> </ul>
	<ul style="list-style-type: none"> <li>Disk kotor</li> </ul>	<ul style="list-style-type: none"> <li>Bersihkan disk.</li> </ul>
	<ul style="list-style-type: none"> <li>Speaker dan komponen tidak tersambung dengan baik.</li> </ul>	<ul style="list-style-type: none"> <li>Sambungkan speaker dan komponen dengan kuat.</li> </ul>
	<ul style="list-style-type: none"> <li>Unit terletak terlalu dekat dengan TV.</li> </ul>	<ul style="list-style-type: none"> <li>Jauhkan TV dari komponen audio.</li> </ul>
Tidak dapat menerima siaran radio.	<ul style="list-style-type: none"> <li>Posisi atau sambungan antena kurang baik.</li> </ul>	<ul style="list-style-type: none"> <li>Sambungkan antena dengan kuat.</li> <li>Ubah antena dan sambungkan antena eksternal jika perlu.</li> </ul>
	<ul style="list-style-type: none"> <li>Kekuatan sinyal stasiun radio terlalu lemah (ketika pencarian frekuensi dengan tuning otomatis).</li> </ul>	<ul style="list-style-type: none"> <li>Carilah frekuensi (tuning) stasiun radio</li> </ul>
	<ul style="list-style-type: none"> <li>Tidak ada stasiun yang sudah diset atau stasiun sudah dihapus (ketika melakukan tuning dengan cara men-scan stasiun yang sudah diset).</li> </ul>	<ul style="list-style-type: none"> <li>Set stasiun radio terlebih dahulu.</li> </ul>
Remote control tidak berfungsi dengan benar.	<ul style="list-style-type: none"> <li>Remote control tidak diarahkan ke sensor remote pada unit.</li> </ul>	<ul style="list-style-type: none"> <li>Arahkan remote control pada sensor remote pada unit..</li> </ul>
	<ul style="list-style-type: none"> <li>Remote control terlalu jauh dari unit.</li> </ul>	<ul style="list-style-type: none"> <li>Gunakan remote control dalam rentang sekitar 33 ft (7 m).</li> </ul>
	<ul style="list-style-type: none"> <li>Ada halangan antara remote control dan unit.</li> </ul>	<ul style="list-style-type: none"> <li>Pindahkan penghalang.</li> </ul>
	<ul style="list-style-type: none"> <li>Baterai remote control sudah habis.</li> </ul>	<ul style="list-style-type: none"> <li>Ganti baterai dengan yang baru.</li> </ul>



## Daftar Kode Bahasa

Masukkan kode yang sesuai untuk penyetelan awal "Disc Audio", "Disc Subtitle" dan/atau "Disc Menu" (Lihat halaman 16).

Kode	Bahasa	Kode	Bahasa	Kode	Bahasa	Kode	Bahasa
6566	Abkhazian	7074	Fiji	7678	Lingala	8373	Singhalese
6565	Afar	7073	Finnish	7684	Lithuanian	8375	Slovak
6570	Afrikaans	7082	French	7775	Macedonian	8376	Slovenian
8381	Albanian	7089	Frisian	7771	Malagasy	8379	Somali
6577	Ameharic	7176	Galician	7783	Malay	6983	Spanish
6582	Arabic	7565	Georgian	7776	Malayalam	8385	Sudanese
7289	Armenian	6869	German	7784	Maltese	8387	Swahili
6583	Assamese	6976	Greek	7773	Maori	8386	Swedish
6588	Aymara	7576	Greenlandic	7782	Marathi	8476	Tagalog
6590	Azerbaijani	7178	Guarani	7779	Moldavian	8471	Tajik
6665	Bashkir	7185	Gujarati	7778	Mongolian	8465	Tamil
6985	Basque	7265	Hausa	7865	Nauru	8484	Tatar
6678	Bengali; Bangla	7387	Hebrew	7869	Nepali	8469	Telugu
6890	Bhutani	7273	Hindi	7879	Norwegian	8472	Thai
6672	Bihari	7285	Hungarian	7982	Oriya	6679	Tibetan
6682	Breton	7383	Icelandic	8065	Panjabi	8473	Tigrinya
6671	Bulgarian	7378	Indonesian	8083	Pashto, Pushto	8479	Tonga
7789	Burmese	7365	Interlingua	7065	Persian	8482	Turkish
6669	Byelorussian	7165	Irish	8076	Polish	8475	Turkmen
7577	Cambodian	7384	Italian	8084	Portuguese	8487	Twi
6765	Catalan	7465	Japanese	8185	Quechua	8575	Ukrainian
9072	Chinese	7487	Javanese	8277	Rhaeto-Romance	8582	Urdu
6779	Corsican	7578	Kannada	8279	Rumanian	8590	Uzbek
7282	Croatian	7583	Kashmiri	8285	Russian	8673	Vietnamese
6783	Czech	7575	Kazakh	8377	Samoan	8679	Volapuk
6865	Danish	7589	Kirghiz	8365	Sanskrit	6789	Welsh
7876	Dutch	7579	Korean	7168	Scots Gaelic	8779	Wolof
6978	English	7585	Kurdish	8382	Serbian	8872	Xhosa
6979	Esperanto	7679	Laothian	8372	Serbo-Croatian	7473	Yiddish
6984	Estonian	7665	Latin	8378	Shona	8979	Yoruba
7079	Faroese	7686	Latvian, Lettish	8368	Sindhi	9085	Zulu



## Daftar Kode Negara

Masukkan kode yang sesuai untuk penyetulan awal "Kode Negara" (Lihat halaman 19).

Kode Negara	Kode Negara	Kode Negara	Kode Negara
AD	Andorra	ER	Eritrea
AE	United Arab Emirates	ES	Spain
AF	Afghanistan	ET	Ethiopia
AG	Antigua and Barbuda	FI	Finland
AI	Anguilla	FJ	Fiji
AL	Albania	FK	Falkland Islands
AM	Armenia	FM	Micronesia
AN	Netherlands Antilles	FO	Faroe Islands
AO	Angola	FR	France
AQ	Antarctica	FX	France (European Territory)
AR	Argentina	GA	Gabon
AS	American Samoa	GB	Great Britain
AT	Austria	GD	Grenada
AU	Australia	GE	Georgia
AW	Aruba	GF	French Guyana
AZ	Azerbaijan	GH	Ghana
BA	Bosnia-Herzegovina	GI	Gibraltar
BB	Barbados	GL	Greenland
BD	Bangladesh	GM	Gambia
BE	Belgium	GN	Guinea
BF	Burkina Faso	GP	Guadeloupe (French)
BG	Bulgaria	GQ	Equatorial Guinea
BH	Bahrain	GR	Greece
BI	Burundi	GS	S. Georgia & S. Sandwich Isls.
BJ	Benin	GT	Guatemala
BM	Bermuda	GU	Guam (USA)
BN	Brunei Darussalam	GW	Guinea Bissau
BO	Bolivia	GY	Guyana
BR	Brazil	HK	Hong Kong
BS	Bahamas	HM	Heard and McDonald Islands
BT	Bhutan	HN	Honduras
BV	Bouvet Island	HR	Croatia
BW	Botswana	HT	Haiti
BY	Belarus	HU	Hungary
BZ	Belize	HV	Hungary
CA	Canada	ID	Indonesia
CC	Cocos (Keeling) Islands	IE	Ireland
CF	Central African Republic	IL	Israel
CG	Congo	IN	India
CH	Switzerland	IO	British Indian Ocean Territory
CI	Ivory Coast	IQ	Iraq
CK	Cook Islands	IR	Iran
CL	Chile	IS	Iceland
CM	Cameroon	IT	Italy
CN	China	JM	Jamaica
CO	Colombia	JO	Jordan
CR	Costa Rica	JP	Japan
CS	Former Czechoslovakia	KE	Kenya
CU	Cuba	KG	Kyrgyzstan
CV	Cape Verde	KH	Cambodia
CX	Christmas Island	KI	Kiribati
CY	Cyprus	KM	Comoros
CZ	Czech Republic	KN	Saint Kitts & Nevis Anguilla
DE	Germany	KP	North Korea
DJ	Djibouti	KR	South Korea
DK	Denmark	KW	Kuwait
DM	Dominica	KY	Cayman Islands
DO	Dominican Republic	KZ	Kazakhstan
DZ	Algeria	LA	Laos
EC	Ecuador	LB	Lebanon
EE	Estonia	LC	Saint Lucia
EG	Egypt	LI	Liechtenstein
EH	Western Sahara	LK	Sri Lanka
		LR	Liberia
		LS	Lesotho
		LT	Lithuania
		LU	Luxembourg
		LV	Latvia
		LY	Libya
		MA	Morocco
		MC	Monaco
		MD	Moldavia
		MG	Madagascar
		MH	Marshall Islands
		MK	Macedonia
		ML	Mali
		MM	Myanmar
		MN	Mongolia
		MO	Macau
		MP	Northern Mariana Islands
		MQ	Martinique (French)
		MR	Mauritania
		MS	Montserrat
		MT	Malta
		MU	Mauritius
		MV	Maldives
		MW	Malawi
		MX	Mexico
		MY	Malaysia
		MZ	Mozambique
		NA	Namibia
		NC	New Caledonia (French)
		NE	Niger
		NF	Norfolk Island
		NG	Nigeria
		NI	Nicaragua
		NL	Netherlands
		NO	Norway
		NP	Nepal
		NR	Nauru
		NU	Niue
		NZ	New Zealand
		OM	Oman
		PA	Panama
		PE	Peru
		PF	Polynesia (French)
		PG	Papua New Guinea
		PH	Philippines
		PK	Pakistan
		PL	Poland
		PM	Saint Pierre and Miquelon
		PN	Pitcairn Island
		PR	Puerto Rico
		PT	Portugal
		PW	Palau
		PY	Paraguay
		QA	Qatar
		RE	Reunion (French)
		RO	Romania
		RU	Russian Federation
		RW	Rwanda
		SA	Saudi Arabia
		SB	Solomon Islands
		SC	Seychelles
		SD	Sudan
		SE	Sweden
		SG	Singapore
		SH	Saint Helena
		SI	Slovenia
		SJ	Svalbard and Jan Mayen Islands
		SK	Slovak Republic
		SL	Sierra Leone
		SM	San Marino
		SN	Senegal
		SO	Somalia
		SR	Suriname
		ST	Saint Tome and Principe
		SU	Former USSR
		SV	El Salvador
		SY	Syria
		SZ	Swaziland
		TC	Turks and Caicos Islands
		TD	Chad
		TF	French Southern Territories
		TG	Togo
		TH	Thailand
		TJ	Tadjikistan
		TK	Tokelau
		TM	Turkmenistan
		TN	Tunisia
		TO	Tonga
		TP	East Timor
		TR	Turkey
		TT	Trinidad and Tobago
		TV	Tuvalu
		TW	Taiwan
		TZ	Tanzania
		UA	Ukraine
		UG	Uganda
		UK	United Kingdom
		UM	USA Minor Outlying Islands
		US	United States
		UY	Uruguay
		UZ	Uzbekistan
		VA	Vatican City State
		VC	Saint Vincent & Grenadines
		VE	Venezuela
		VG	Virgin Islands (British)
		VI	Virgin Islands (USA)
		VN	Vietnam
		VU	Vanuatu
		WF	Wallis and Futuna Islands
		WS	Samoa
		YE	Yemen
		YT	Mayotte
		YU	Yugoslavia
		ZA	South Africa
		ZM	Zambia
		ZR	Zaire
		ZW	Zimbabwe



## Spesifikasi

### Bagian Umum

Catu Daya	Lihat ke main label
Konsumsi Listrik	140W
Berat	7.6kg
Dimensi Luar (L X T X P)	170 x 340 x 300 mm

### Bagian Tuner/Amplifier

FM	Jarak Tuning	87.5 - 108.0 MHz atau 65 -74 MHz, 87.5 -108.0 MHz
	Frekuensi Antara	10.7 MHz
	Rasio Signal to Noise	60/55 dB (Mono/Stereo)
	Respon Frekuensi	60 - 10000 Hz
AM	Jarak Tuning	522 - 1611 kHz atau 530 - 1610 kHz atau 530 - 1720 kHz
	Frekuensi Antara	450 kHz
	Rasio Signal to Noise	35 dB
	Respon Frekuensi	100 - 2000 Hz
Output Power	Speaker	: 30W + 30W (6Ω / 2ch THD 10 %)
	Subwoofer:	60W (6Ω, THD 10 %)
T.H.D		0.2%
Respon Frekuensi		40 - 20000 Hz
Rasio Signal-to-noise		80 dB

### Bagian Cassette tape player/DVD/VCD/CD player

#### DVD/VCD/CD player

Respon Frekuensi (audio)	40 - 18000 Hz
Rasio Signal-to-noise (audio)	Lebih dari 70 dB (1 kHz)
Rasio Signal-to-noise (video)	Lebih dari 60 dB (1 kHz)
Jangkauan dinamis (audio)	Lebih dari 70 dB
Video output	1.0 V (p-p), 75 Ω
S-video output	(Y) 1.0 V (p-p), 75 Ω (C) 0.3 V (p-p), 75 Ω
Component Video output	(Y) 1.0 V (p-p), 75 Ω, negative sync., RCA jack x 1 (Pb)/(Pr) 0.7 V (p-p), 75 Ω, RCA jack x 2

#### Cassette tape player

Kecepatan Tape	3 kHz ± 3%
Wow Flutter	0.25% (MTT -111, JIS-WTD)
F.F/REW. Time	120det (C-60)
Respon Frekuensi	125 - 8000Hz
Rasio Signal to Noise	43dB(P/B)/43dB(R/B)
Separasi Saluran	50dB(P/B)/45dB(R/P)
Rasio hapus	52dB (MTT-5511)

### Bagian Speaker

Nama speaker	Speaker (L/R)	Subwoofer
Jenis	2 Way 2 Speaker	1 Way 1 Speaker
Impedansi	6 Ω	6 Ω
Respon Frekuensi	80 - 20000 Hz	55 - 1500 Hz
Level Tekanan Suara	85 dB/W (1m)	82 dB/W (1m)
Rating Daya Input	30 W	60 W
Daya Input Maks.	60 W	120 W
Dimensi bersih (L x T x P)	200X340X208mm	170X335X263mm
Berat Bersih	2.9 kg	3.3 kg



P/NO : 3834RH0078B