

## المحتويات

٣	التركيب .....
٤	الأجزاء الداخلية .....
٥	التشغيل .....
	البدء بالتشغيل
	الضوابط لحجيرة التبريد
	الضوابط في حجيرة التجميد
	صنع الثلج (اختياري)
	مساحة الاحتفاظ بالأطعمة طازجة (اختياري)
	إذابة الصقيع
	مزيل الروائح الكريهة (اختياري)
٨	اقتراحات بشأن تخزين الأطعمة .....
٩	التنظيف .....
٩	معلومات عامة .....
١٠	تبديل المصباح .....
١٠	تحذيرات مهمة .....
١١	قبل استدعاء فني الصيانة .....

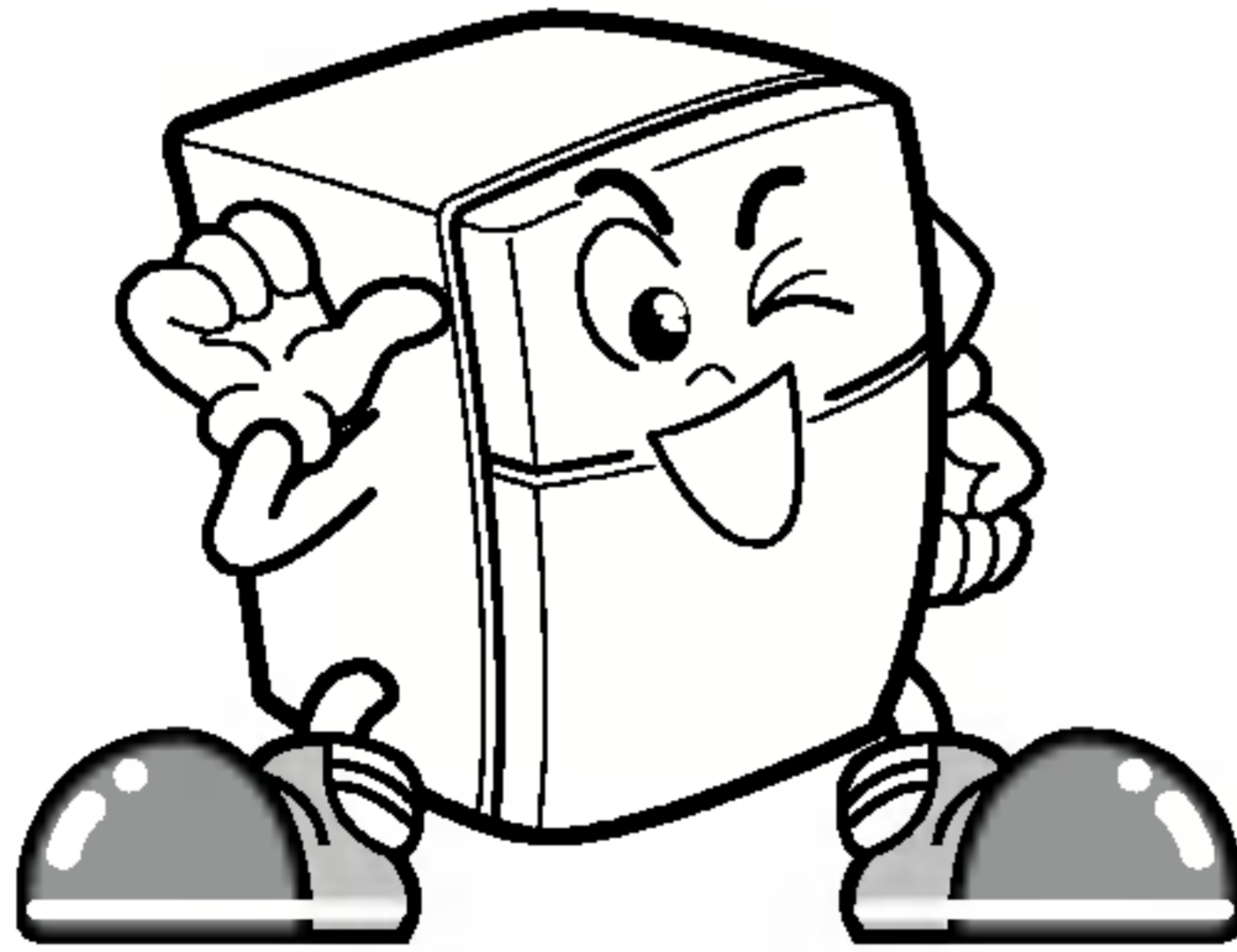

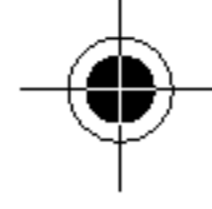

صنعت هذه الثلاجة بعناية كبيرة من خلال استخدام أحدث ما وصلت إليه التكنولوجيا.  
ونحن على ثقة من أنها ستحوز على رضائكم التام أداءً وموثوقية.  
قبل البدء في تشغيل ثلاجتك، يرجى قراءة هذا الكتيب بتمعن وأناة. فقد تضمن تعليمات دقيقة حول  
التركيب والتشغيل والصيانة، بالإضافة إلى بعض الملاحظات المفيدة.

## التركيب

١. اختر مكاناً مناسباً.  
ضع جهاز الثلاجة بحيث يمكن استخدامه بسهولة.
  ٢. تجنب تركيب الجهاز قريباً من مصادر حرارة، أو أشعة الشمس المباشرة، أو الرطوبة.
  ٣. لا بد من دوران هواء مناسب حول ثلاجتك لضمان تشغيل الجهاز بفعالية. إذا وضعت الجهاز في مكان داخلي في الجدار، اترك مسافة ١ بوصة على الأقل أو أكثر فوق جهاز الثلاجة وبوصتين أو أكثر من الجدران. ولا بد من تركيب جهاز الثلاجة بارتفاع ١ بوصة من الأرض، خاصة إذا كانت الأرض مغطاة بالسجاد.
  ٤. لتجنب الاهتزاز، لا بد من تركيب الجهاز متساوياً.  
عند اللزوم، اضبط صواميل الإستواء لضبط الإستواء للثلاجة في حالتها واطع على أرض غير مستوية.  
لا بد من أن يكون الجزء الأمامي من الثلاجة أعلى قليلاً من جزئها الخلفي لغلق الباب بلطف.  
دور صوامل الإستواء باتجاه عقرب الساعة (⌚) لرفع الجهاز، وبتجاه معكاس عقرب الساعة (⌚) لخفضه.
  ٥. لا تركيب هذا الجهاز في مكان في درجة الحرارة أقل من ٥ م. هذا قد يؤدي إلى ضعف كفاءة الثلاجة.
١. نظف ثلاجتك بعناية وامسح الغبار المتراكم أثناء عملية الشحن.
٢. ضع توابع الثلاجة مثل المكعبات الثلجية... الخ في أماكنها. تتم تعبئتها معاً للمنع من حدوث ضرر ممكن أثناء الشحن.
٣. إذا كان عندك موديل ذو مقبض من نوع القضيبي، جمع المقبض وفقاً لتعليمات البطاقة.
٤. صل سلك التيار (أو قابس التيار) إلى مخرج التيار. لا توصل إلى نفس المخرج مع أجهزة أخرى.
٥. قبل وضع الأطعمة، اترك الجهاز يعمل لمدة ساعتين أو ثلاث ساعات.  
افحص انسياب الهواء البارد في حجيرة التجميد لضمان التبريد كما ينبغي.  
ثلاجتك الآن جاهزة للإستخدام.

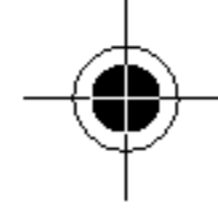

## الأجزاء الداخلية

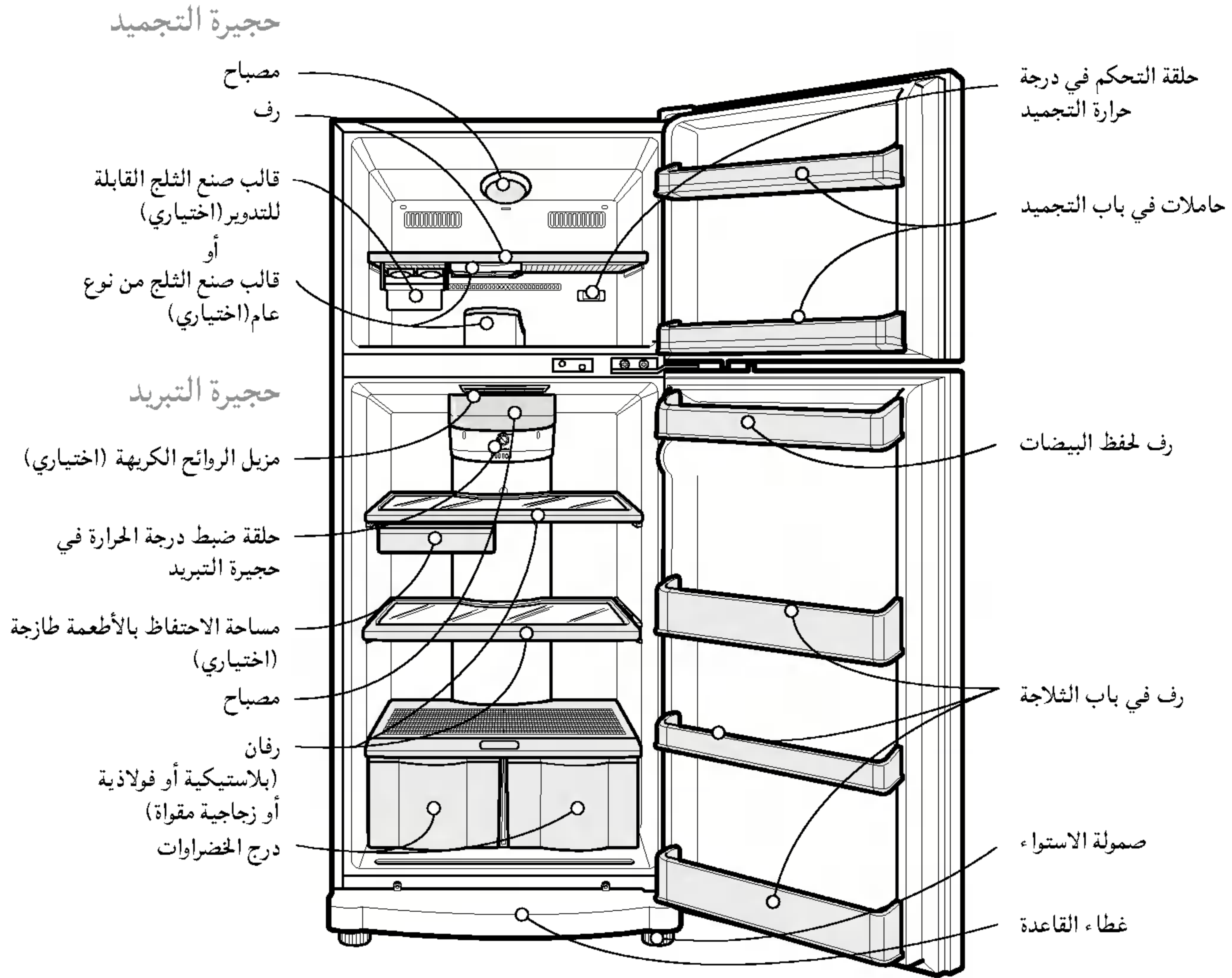

• هذا الدليل يغطي بعض الموديلات المختلفة من الثلاجات. والثلاجة التي قد اشتريتها لها بعض الوظائف أو جميع الوظائف المبينة في هذا الدليل.

ملاحظة

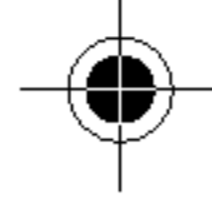

## التشغيل

### البدء بالتشغيل

عند تركيب جهاز الثلاجة لأول مرة، اترك الجهاز يعمل لمدة ٢ - ٣ ساعات لكي يستقر تشغيله على درجة الحرارة العادية قبل حفظ الأطعمة الطازجة أو المجمدة. إذا أوقفت الجهاز عن العمل ، انتظر ٥ دقائق قبل إعادة التشغيل.

### الضوابط لحجيرة التبريد

- جهاز الثلاجة له ضابطان لكي يمكنك ضبط درجة الحرارة في حجيرة التجميد وحجيرة التبريد .
- في البداية، يجري ضبط الحلقة على الوضع المتوسط . ومن أجل البرودة الأكثر، اضبط حلقة ضبط درجة الحرارة في حجيرة التبريد على وضع « COLDEST (أكثر برودة) » ، ومن أجل أقل برودة، اضبط الحلقة على وضع « COLD (بارد) » .

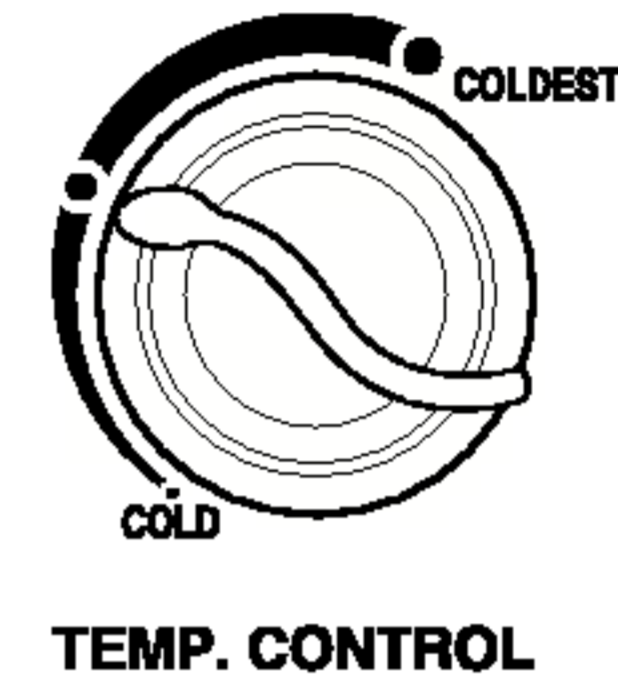

### الضوابط في حجيرة التجميد

- ضبط درجة الحرارة في حجيرة التجميد - ١ . ٢ . ٣ . ٤ ، ٥ . ٦ . ٧ . ٨ . والضبط على « ٨ » ، درجة الحرارة في الحجيرة ترتفع بسبب تدفق الهواء البارد القليل الى حجيرة التبريد .

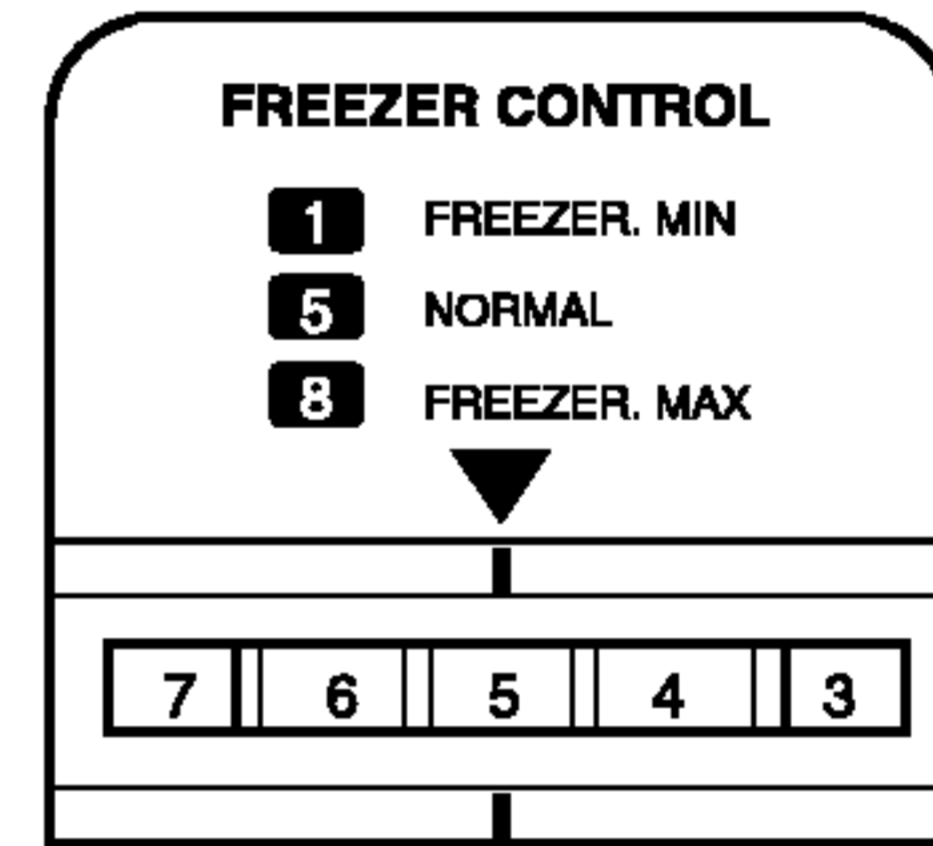

- في الجو البارد ، يعمل الجهاز الأقل وحجيرة التجميد تميل الى التدفئة. من أجل تبريد حجيرة التجميد أكثر، دوّر حلقة ضبط درجة الحرارة في حجيرة التجميد الى « ٧ - ٨ » .
- إذا وضعت كمية كبيرة من الأغذية في حجيرة التجميد أو فتحت الباب كثيرا، قد ترتفع درجة الحرارة . في هذه الحالة ، اضبط حلقة ضبط الهواء البارد بين ٧ و ٨ لتبريده. واعد حلقة ضبط درجة الحرارة في حجيرة التجميد الى الموضع الأصلي لتوفير الطاقة.
- في الجو الدافئ أو وضع كمية كبيرة من الأغذية ، درجة الحرارة في حجيرة التبريد ترتفع. من أجل تبريد حجيرة التبريد أكثر ، دوّر حلقة ضبط درجة الحرارة في حجيرة التجميد الى « ٢ - ٤ » لتدفق الهواء البارد الأكثر الى حجيرة التبريد ، وحلقة ضبط درجة الحرارة في حجيرة على « ٧ - ٨ » . والضبط على « ٧ - ٨ » لحلقة ضبط درجة الحرارة في حجيرة التجميد، لا تبرد حجيرة التبريد بشكل كافي.
- ضبط مقبض حجيرة التجميد على   يساوي ٤ نجوم. ضبط مقبض حجيرة التجميد على العادي يكفي للتجميد ، فمن الموصى به ضبط المقبض على العادي.

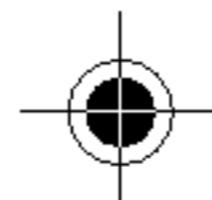

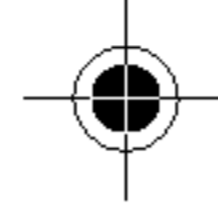

## التشغيل

صنع الثلج (اختياري)  
اختر نوع نظام صنع الثلج لديك.

من نوع عام

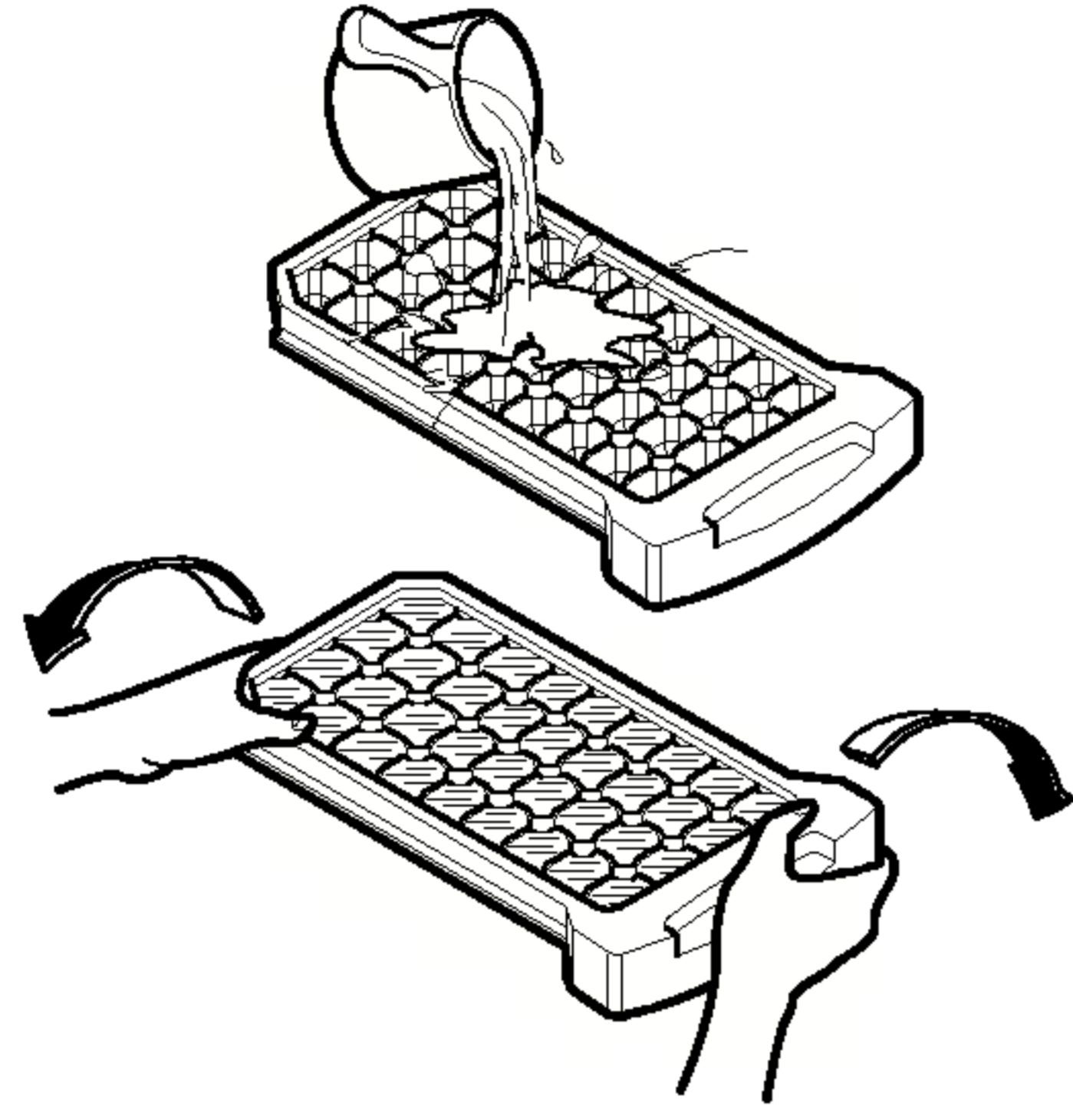

- لصنع المكعبات الثلجية، املاً قالب صنع الثلج بالماء وضعه في صندوق المكعبات الثلجية. ثم ادخل صندوق المكعبات الثلجية الى حجيرة التجميد.
- لإخراج المكعبات الثلجية، امسك القالب بطرفيه وليه بسلس.

- لإخراج المكعبات الثلجية بسهولة، اجر الماء على القالب قبل لوه.

لمحة

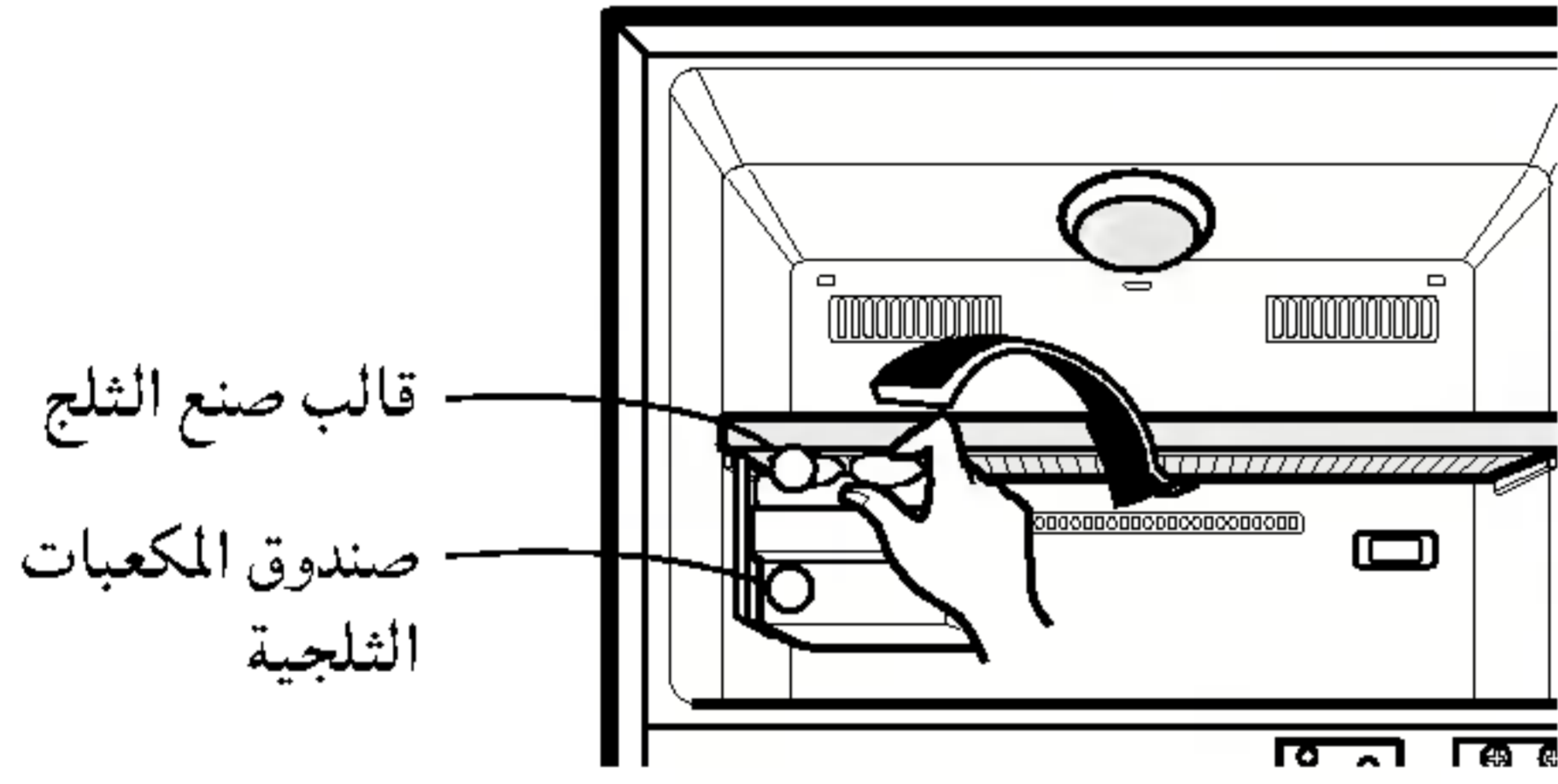

قالب صنع الثلج القابل للتدوير

- لصنع المكعبات الثلجية، املاً قالب صنع الثلج بالماء وادخله في مكانه.

- لإخراج المكعبات الثلجية، امسك مقبض القالب ودوره بسلس. عندها تخرج المكعبات الثلجية من صندوق المكعبات الثلجية.

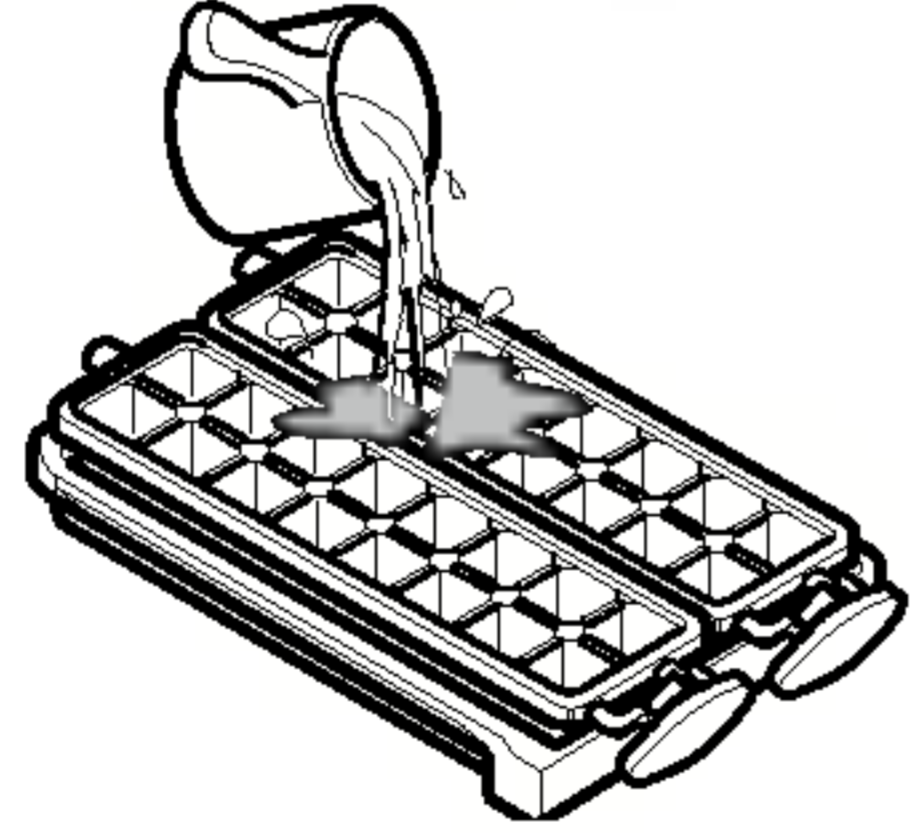

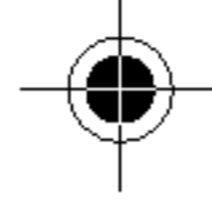

## التشغيل

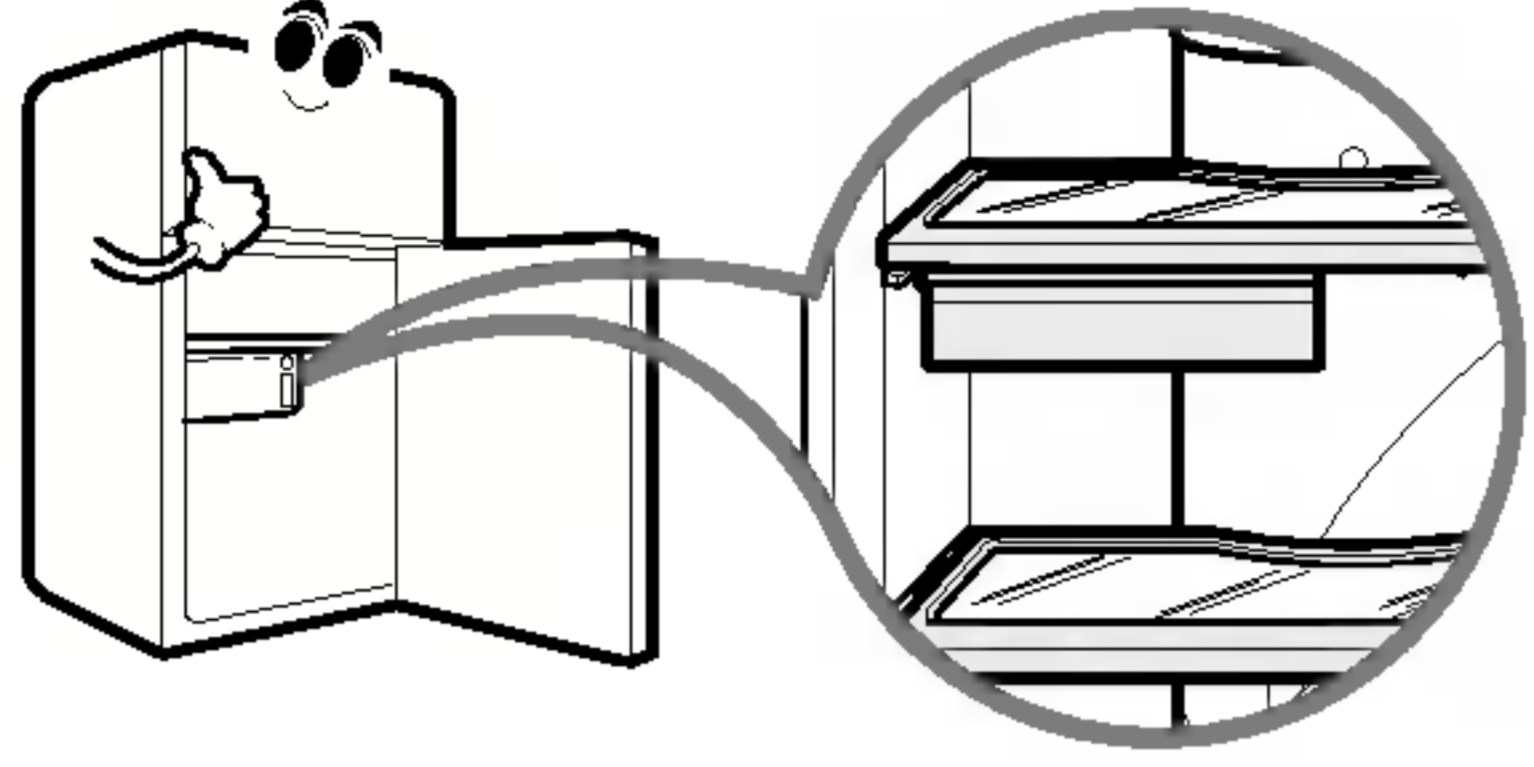

### مساحة الاحتفاظ بالأطعمة طازجة (اختياري)

- عند فتح الباب، فإن الهواء الساخن لا يدخل في مساحة الاحتفاظ بالأطعمة طازجة. وعلى هذا يمكنك حفظ الأطعمة فيها طازجة.
- يجب وضع الرف ومساحة الأطعمة الطازجة في مكانها. وفي حالة تحريكها لا يمكن لمساحة الاحتفاظ بالأطعمة طازجة أن تؤدي دورها.

### إذابة الصقيع

- تجري إذابة الصقيع أوتوماتيكيا.
- يسيل ماء من الإذابة الى صينية المبخر الموجودة في أسفل خلف الثلاجة ويتم تشغيل المبخر أوتوماتيكيا.

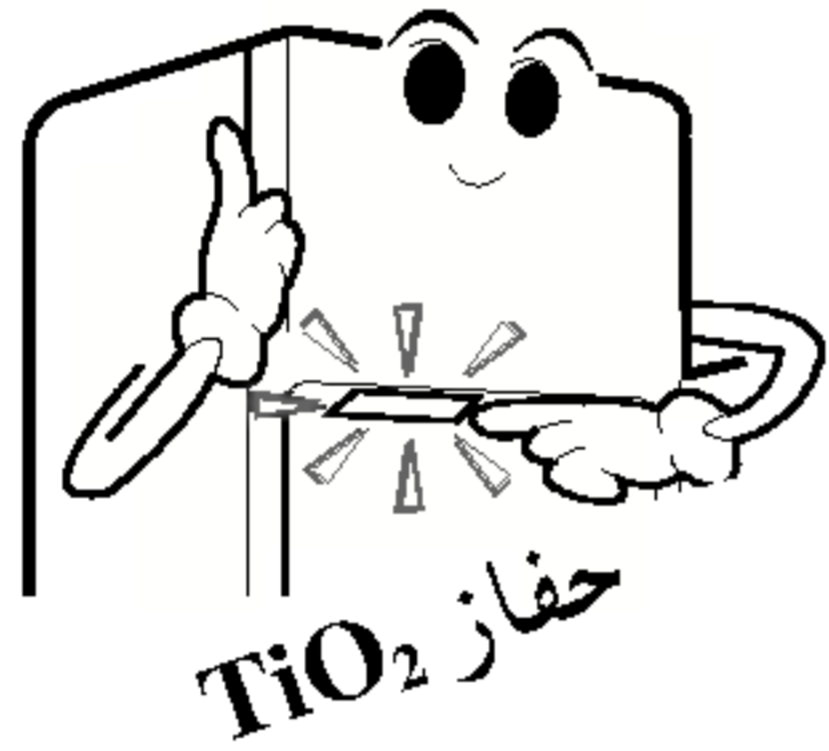
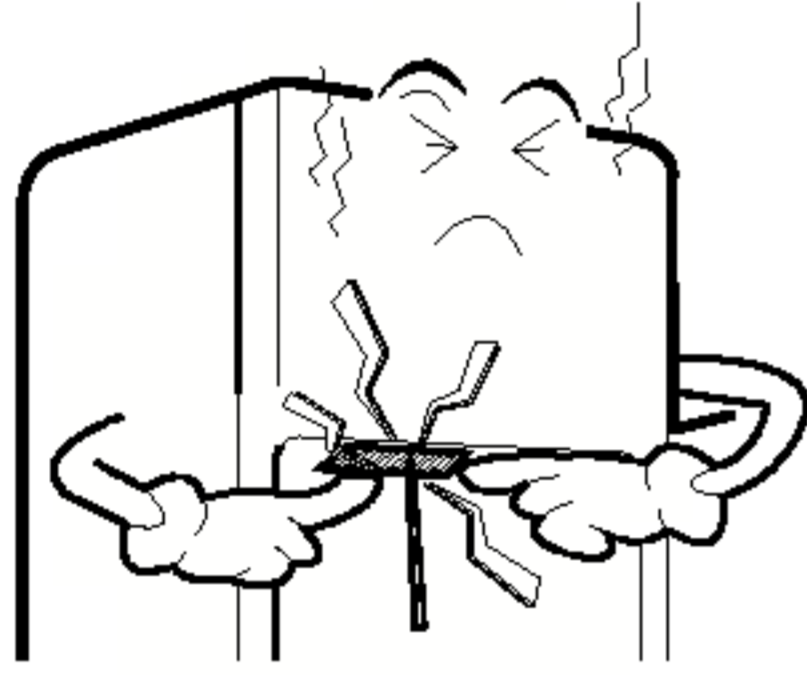

### مزيل الروائح الكريهة (اختياري)

- بواسطة استخدام " حفاز  $TiO_2$  "، يتم ضمان ازالة الروائح الكريهة.
- تتم ازالة الروائح الكريهة للأطعمة في صندوق اللحم الطازج بدون اصابتك واصابة الأطعمة بضرر.

### كيفية التشغيل

- في حالة وجود الحفاز في فتحة الهواء البارد لدوران الهواء في حجيرة الحفظ الطازجة، لا حاجة الى لمسه.
- لا تثقب فتحة الهواء البارد بشيء حاد مما قد يؤدي الى احداث ضرر في حفاز مزيل الروائح الكريهة.
- عند حفظ الاطعمة ذات الرائحة القوية، قم بتغطيتها أو حفظها في وعاء ذي غطاء لان هذه الرائحة تمرّ على الاطعمة الاخرى.

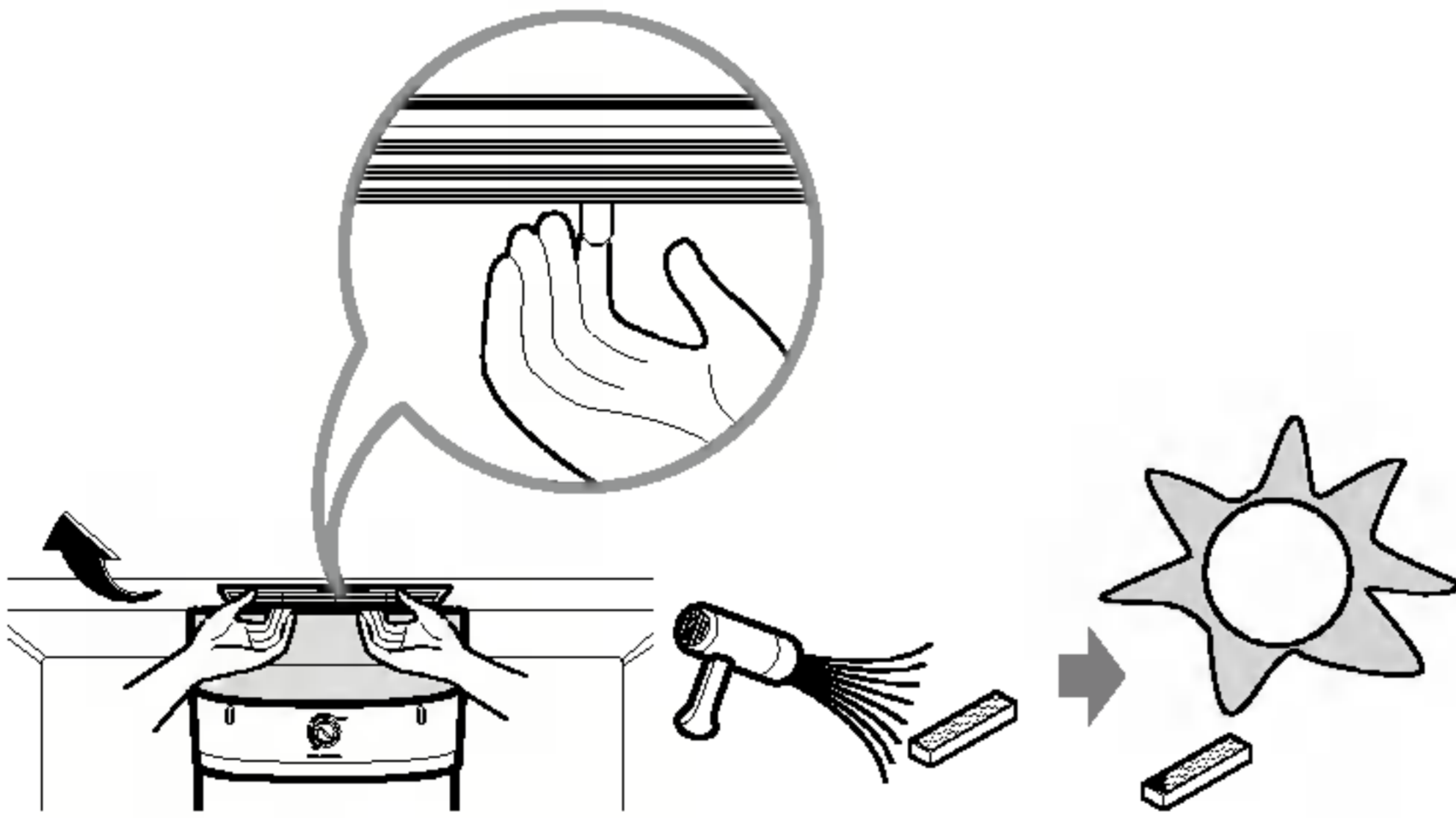

### إعادة استخدام الحفاز

- الحفاز المستعمل لمدة معينة والرائحة الكريهة قوية، يمكنك إعادة استخدام الحفاز.
- افصل مزيل الروائح الكريهة من سقف حجيرة التبريد، جففه بواسطة جهاز تجفيف الشعر لإزالة الرطوبة أو الرائحة الكريهة وتؤكسد الحفاز تحت أشعة الشمس لإزالة الرائحة الكريهة بالأشعة فوق البنفسجية.

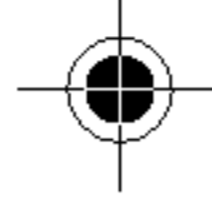

## اقتراحات بشأن تخزين الأطعمة

### تخزين الأطعمة

- ضع الأطعمة الطازجة في حجيرة التبريد، كيفية تجميد الأطعمة وإذابة الجليد عنها هو عامل مهم في المحافظة على نكهة الأطعمة وجودتها .
- لا تخزن الأطعمة التي تفسد بسهولة على درجات منخفضة ، مثل الموز والأناناس والبطيخ .
- اترك الأكل الساخن يبرد قبل وضعه في الثلاجة . إذ أن وضعه ساخناً قد يتسبب في فساد المأكولات الأخرى بالثلاجة وفي زيادة استهلاك الكهرباء .
- يراعى عند تخزين الأطعمة بالثلاجة لفها بورق فينيل أو وضعها في أنية بغطاء . فمن شأن ذلك منع الرطوبة من التبخر والمساعدة في اختفاظ الطعام بطعمه وفائدته الغذائية .
- لا تسد فتحات الهواء بالأطعمة. إذ ان دوران الهواء المبرد من شأنه المحافظة على انتظام درجة برودة الثلاجة.
- تجنب فتح باب الثلاجة بشكل متكرر . فإن من شأن ذلك دخول الهواء الساخن للثلاجة ورفع درجة حرارتها .

### حجيرة التجميد

- لا تضع القوارير داخل حجيرة التجميد، فقد تنكسر عند تجلدها.
- لا تجمد الأطعمة التي سبق وأذيب جمدها. إذ أن ذلك يتسبب في تحويل طعمها وفائدتها الغذائية.
- عند تخزين الأطعمة المجمدة مثل الأيس كريم لمدة طويلة ، ضعها على رف التجميد وليس على حامل باب التجميد.
- الوضع للتجميد - من الموصى به وضع الأغذية الجديدة على الوضع التالي من أجل التجميد .

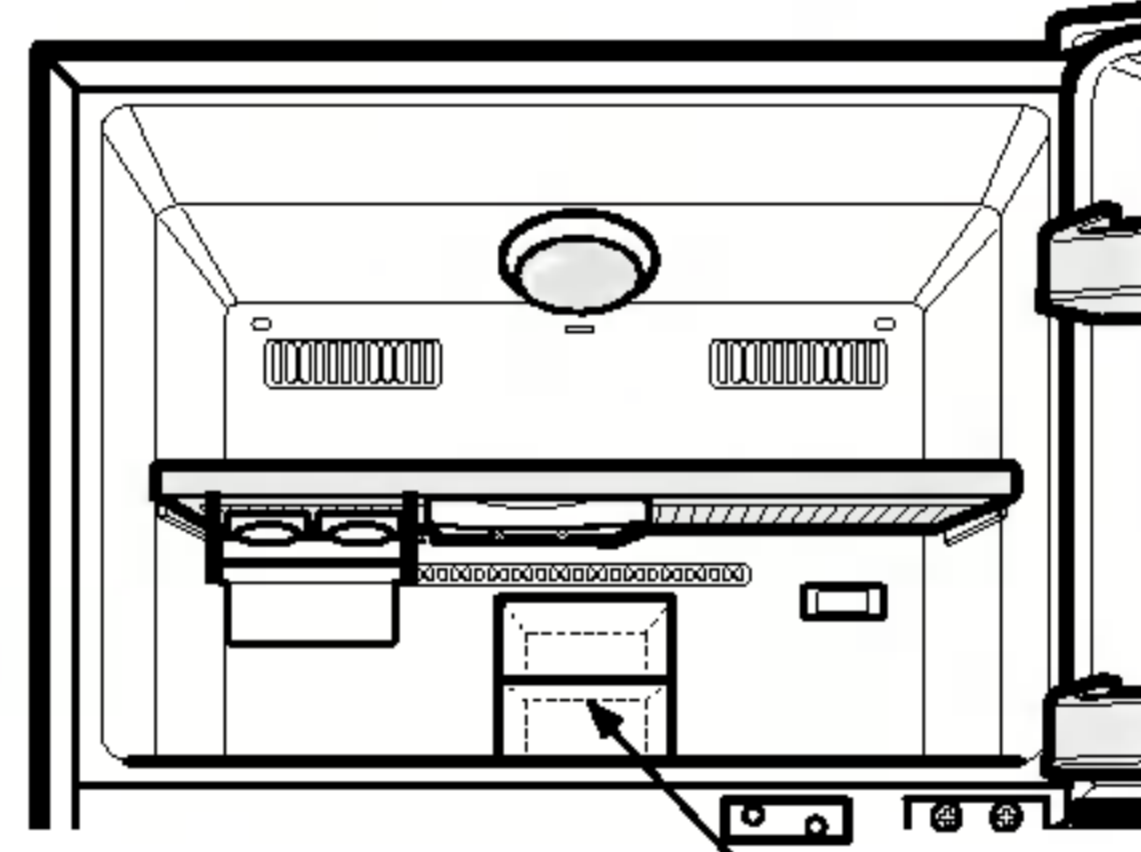

الطعام الجديد للتجميد

### حجيرة التبريد

- تجنب وضع الأغذية الرطبة على رفوف حجيرة التبريد الداخلية بعمق ، الأمر قد يؤدي الى تجميدها عند اتصالها المباشر بالهواء البارد . لتجنب هذا الأمر ، من الأفضل حفظها في الأوعية بغطاء .
- من الأفضل حفظ الأغذية الرطبة (خاصة الخضراوات والفواكه ) في حجيرة حفظ الخضراوات . إذا أردت حفظها على رف في حجيرة التبريد ، ضعها قريباً من الباب وبعيداً عن خلف الثلاجة لكي لا تتجمد من خلال دوران الهواء البارد في الثلاجة.
- نظف الأغذية دائماً قبل حفظها للتبريد . ولا بد من غسل الخضراوات والفواكه ومسحها ومسح الأغذية المعلبة نظيفة ، لمنع الأغذية المتجاورة لها من الوسخ .
- عند حفظ البيض في الرف الخاص بها ، تأكد من أنها طازجة واحفظها دائماً بشكل مستقيم لحفظها طازجة لمدة أطول .

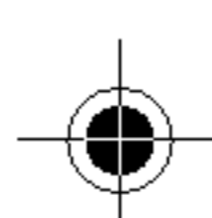
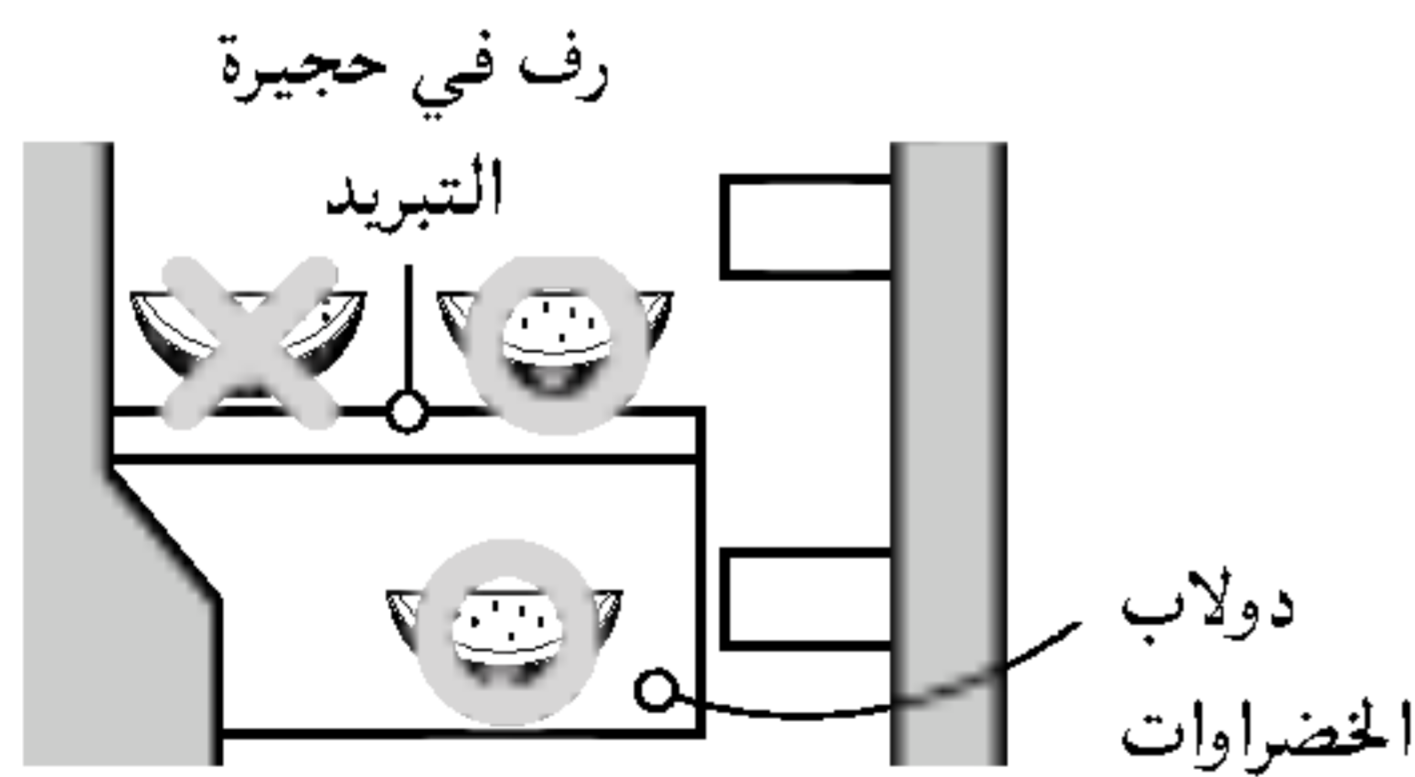

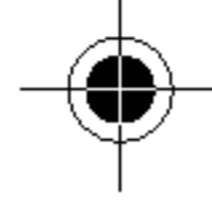

## التنظيف

الأجزاء الداخلية : اغسل أرفف الحجيرات وحاملات الأبواب وصواني التخزين وسدادات الأبواب الممغنطة الخ ... استخدم المحلول الفاتر من الصابون الناعم أو سائل غسيل الطبق لتنظيف أسطح جهاز الثلاجة. امسحها بقماش مبلل ثم جففها.

### تحذير

انزع دائما الفيش من بريزة الحائط قبل تنظيف ما حول الأجزاء الكهربائية (لمبات، مفاتيح، ضوابط .. الخ). امسح الرطوبة الزائدة بإسفنجة أو قطعة قماش لمنع الماء أو السائل من التسرب لأي قطعة كهربائية لا تستعمل سوائل قابلة للإشتعال أو سامة .

- تحير للتنظيف لا تستخدم : مادة تنشيط السطح، شمع سيارة ، المادة المضادة للتآكل، زيت من جميع الأنواع ، غازولين ، حامض ، شمع
- مسحوق الغسيل القابس للاستخدام سائل نباتي قابل لغسيل طبق . ماء صابوني
- عند الاستخدام بدون عناية ، قد يحدث تحويل في اللون.

من المهم الإحتفاظ بثلاجتك نظيفة تفاديا للروائح غير المرغوب فيها . يجب المبادرة فورا إلى مسح الطعام المسكوب لتلا يحمض ويلطخ السطوح البلاستيكية إذا ما ترسب .

لا تستعمل مطلقا لبادات التنظيف أو الفرش أو المنظفات خشنة الحك أو المحاليل شديدة القلوية على أي سطح في الثلاجة .

تذكر قبل التنظيف بأن الأجسام الرطبة تلتصق بالأسطح الباردة . فلا تلمس الأسطح المتجمدة بأيدي مبتلة أو رطبة .

السطح الخارجي للثلاجة : استخدم محلول دافئا من صابون ناعم أو منظف لتنظيف السطح الخارجي للثلاجة . امسحها بقطعة قماش نظيفة رطبة ثم جففه .

السطح الداخلي للثلاجة : يوصى بتنظيف السطح والأجزاء الداخلية بشكل منتظم . استخدم المحلول الفاتر من الصابون الناعم أو سائل غسيل الطبق لتنظيف أسطح جهاز الثلاجة. امسحها بقماش مبلل ثم جففها.

## معلومات عامة

### عند انتقالك إلى مسكن آخر

فرّغ جميع الأجزاء وثبت جميع الأجزاء المتحركة داخل الجهاز .

لتجنب حدوث ضرر في براغي الاستواء ، دورها الى نهايتها الى القاعدة .

### انبوب مضاد للتكثيف

الجدار الخارجي للثلاجة قد يصبح دافئا في بعض

الأحيان ، وبخاصة بعد انبوب مضاد للتكثيف

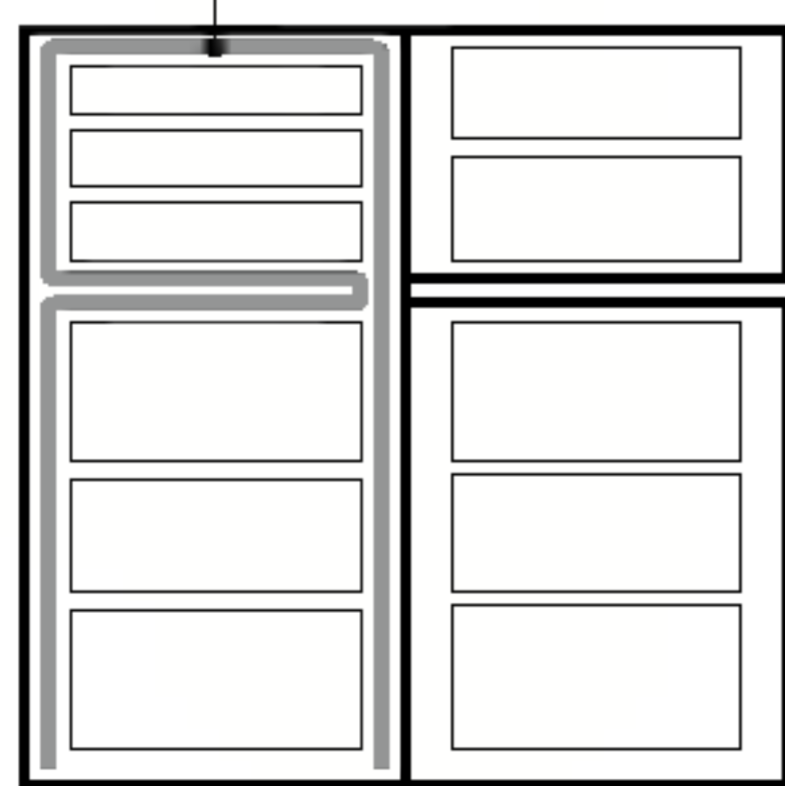

التركيب لا تنزعج . هذا ناتج عن الأنبوب المضاد للتكثيف الذي يضخ غاز تبريد ساخن لمنع "الإرتشاح" على جدار الثلاجة الخارجي .

### وقت الإجازة

اثناء العطلات غير الطويلة ، يستحسن ترك الثلاجة بحالة شغالة . ضع الأشياء القابلة للتجمد في التجميد لإطالة حياتها . أما إذا كنت تعتزم تمضية إجازة طويلة فينصح بإزالة جميع الأطعمة وفصل التيار الكهربائي وتنظيف داخل الثلاجة جيدا وترك أبواب الثلاجة مفتوحة لمنع تكون الروائح .

### انقطاع التيار

في أغلب الأحيان لا يستغرق انقطاع التيار أكثر من ساعة أو ساعتين ولن يؤثر ذلك في درجة حرارة الثلاجة . يستحسن اثناء انقطاع التيار عدم فتح باب الثلاجة بصورة متكررة ، أما إذا طالت فترة انقطاع التيار فننصح بوضع لوح ثلج جاف فوق الطرود المجمدة .



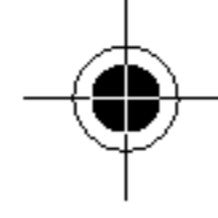

## تبدال المصباح

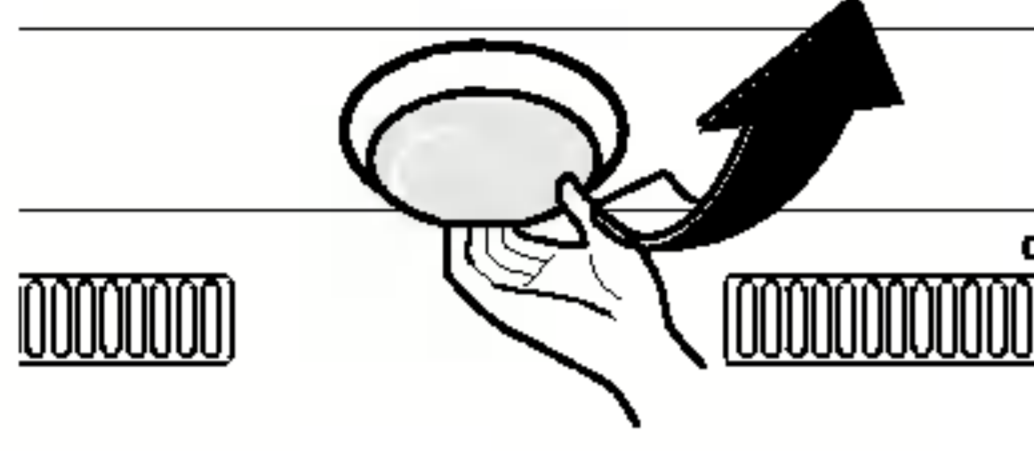

مصباح حجيرة التجميد  
لنزع غطاء المصباح داخل حجيرة التجميد ، امسك خلف الغطاء  
واسحبه الى الأمام كما هو مبين في الشكل اليمين.

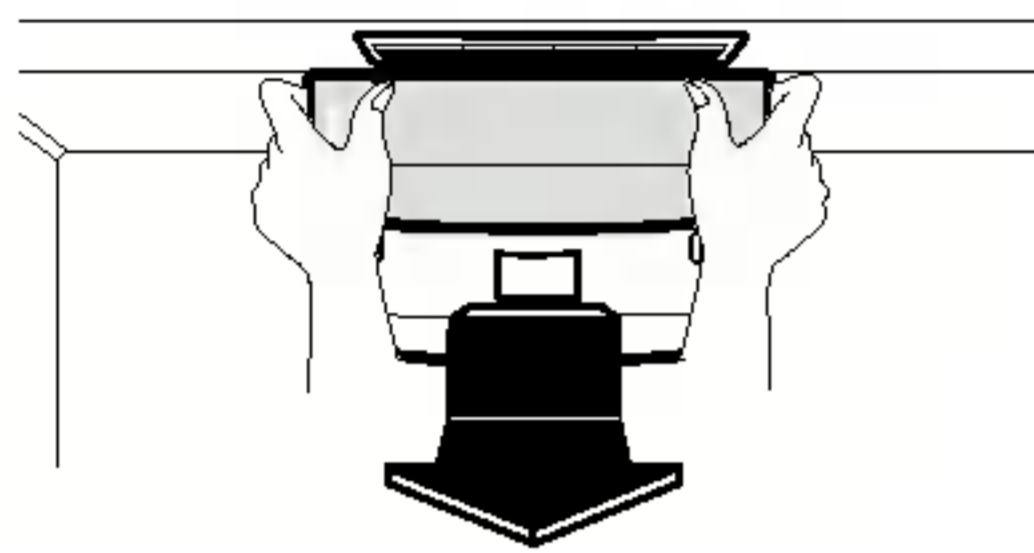

مصباح حجيرة التبريد  
لنزع غطاء المصباح داخل حجيرة التبريد ، اسحبه الى الأسفل  
بالضغط على منطقة الثلث بابهك واسحبه الى الأمام كما هو مبين  
في الشكل اليمين.

## تحذيرات مهمة

### حول التأريض (التوصيل الأرضي)

في حالة حدوث انقطاع الطاقة الكهربائية،  
التأريض (التوصيل الأرضي) يخفض خطر  
الصدمات الكهربائية بتقديم سلك خروج تيار  
كهربائي.

من أجل منع حدوث صدمات كهربائية محتملة ،  
هذا الجهاز لا بد من توصيله الأرضي.

إن سوء استخدام فيش التأريض قد يحدث  
صدمة كهربائية . استشر كهربائياً مؤهلاً أو  
موظف صيانة في حالة عدم فهمك تعليمات  
التأريض ، أو إذا ما شككت في سلامة التأريض.

لا تقم بتعديل أو تمديد طول سلك الكهرباء.

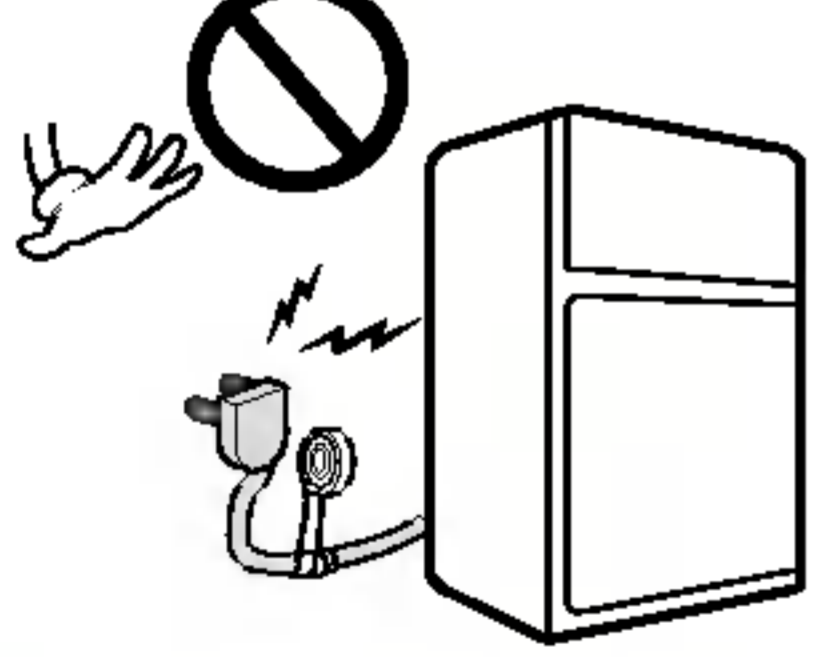

قد يتسبب ذلك في صدمة  
كهربائية أو حريق.

لا بد من تأريض الثلاجة .  
لا تنتظر! قم بذلك الآن !

لا تخزن مطلقاً أشياء قابلة للاشتعال أو متفجرات  
وكيماويات في الثلاجة.

### لا تستعمل سلكاً إضافياً

إذا كنت بالإمكان، صل جهاز الثلاجة الى مخرج  
تيار خاص له لمنع جهاز الثلاجة والأجهزة الأخرى  
أو الأضواء المنزلية من إحداث الحمل الزائد الذي  
قد يؤدي الى انقطاع الطاقة الكهربائية.

### الوصول السهل الى قابس التيار

جهاز الثلاجة - التجميد لا بد من تركيبه بحيث  
ان يمكنك وصول قابس التيار بسهولة للفصل  
السريع في حالة حدوث حوادث.

### استبدال سلك التيار

إذا كان سلك التيار متضرراً، لا بد من تبديله  
من قبل الصانع أو مركز الخدمات له أو فني  
مؤهل مثيل من أجل تجنب خطر.

### اغراء خطيرة للغاية

قد تكون الثلاجة الفارغة مصدر إغراء خطير  
لأطفال . انزع طوق منع التسرب أو السقاطات  
أو الأغطية أو الباب بأكمله من جهازك غير  
المستعمل ، أو اتخذ اجراء آخر لإستبعاد ضرر  
الجهاز وأخطاره

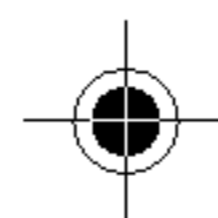

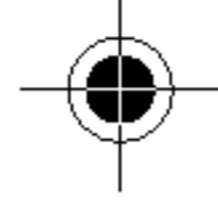

## قبل استدعاء فني الصيانة

من الممكن في أغلب الأحيان تجنب استدعاء عامل الصيانة !  
إذا شعرت بأن ثلاجتك لا تعمل بشكل طبيعي ، افحص أولاً المسببات المحتملة الآتية :

المشكلة	الاسباب المحتملة
الثلاجة لا تشتغل	<ul style="list-style-type: none"><li>• احتراق فيوز بالمنزل أو فصل قاطع الدائرة الكهربائية .</li><li>• نزع أو ارتخاء الفيش من بريزة الحائط .</li></ul>
درجة الحرارة في حجيرة الثلاجة أو حجيرة التجميد مرتفعة جداً.	<ul style="list-style-type: none"><li>• لا يتم ضبط مقبض ضبط درجة الحرارة على الوضعية المناسبة.</li><li>• وضع الجهاز قريباً من الجدار أو مصدر حراري .</li><li>• تكرار فتح الباب في الطقس الحار .</li><li>• ترك الباب مفتوحاً لفترة طويلة .</li><li>• تخزين كمية زائدة من الأطعمة في الثلاجة .</li></ul>
ضجيج غير عادي	<ul style="list-style-type: none"><li>• الثلاجة مركبة في مكان ضعيف أو غير مستو أو أن صواميل الإستواء بحاجة لتعديل .</li><li>• وضعت أشياء غير ضرورية في الجهة الخلفية من الثلاجة .</li></ul>
رائحة تنبعث من الثلاجة	<ul style="list-style-type: none"><li>• الأطعمة قوية الرائحة يجب تغطيتها بإحكام أو لفها .</li><li>• الأسطح الداخلية مطلوبة للتنظيف.</li></ul>
تكون ندى على سطح الثلاجة	<ul style="list-style-type: none"><li>• هذا الأمر ليس بمستغرب عند ازدياد الرطوبة .</li><li>• قد يكون باب الثلاجة ترك مفتوحاً جزئياً .</li></ul>

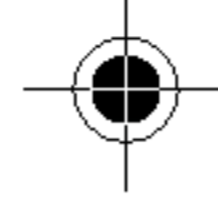

# REFRIGERATOR- FREEZER OWNER'S MANUAL

PLEASE  
READ THIS OWNER'S MANUAL THOROUGHLY  
BEFORE OPERATING AND KEEP IT HANDY  
FOR REFERENCE AT ALL TIMES.



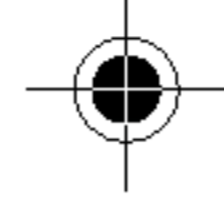

# ثلاجة - فريزر

## كتيب المالك

يرجى

قراءة هذا الكتيب بعناية قبل تشغيل الثلاجة وحفظه في متناول اليد للرجوع إليه في كل الأوقات.

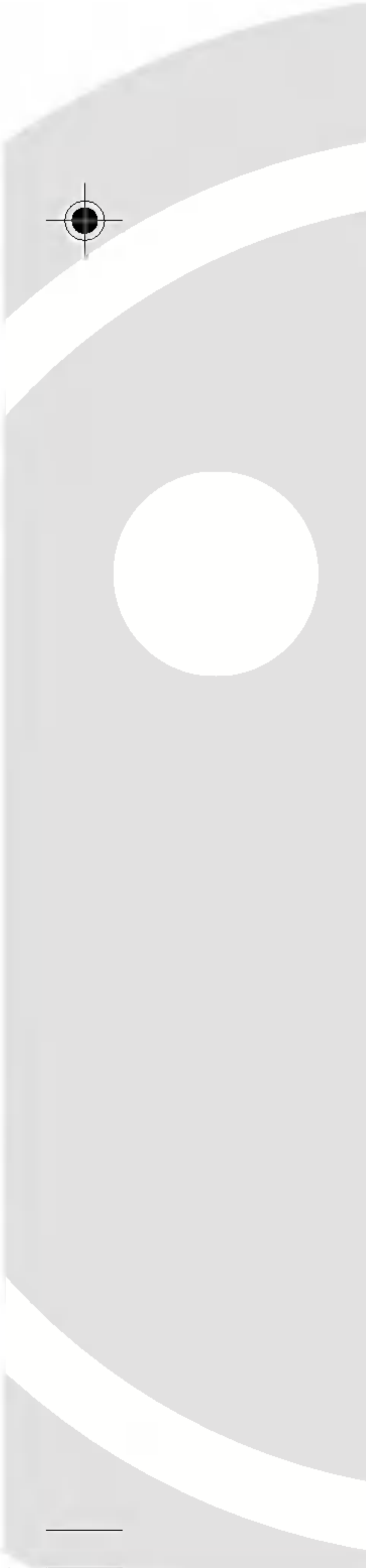

P/No. 3828JD8785C