



LCD Televisi Warna PANDUAN BAGI PEMILIK

Bacalah panduan ini dengan seksama sebelum mengoperasikan TV Anda.

Simpanlah untuk rujukan di masa mendatang.

Catat nomor model dan nomor seri TV Anda.

Lihat label yang tertera pada tutup belakang dan sampaikan informasi ini ke dealer Anda saat Anda membutuhkan layanan.

Nomor model :

Nomor seri :

Daftar Isi

Pemasangan	3
Letak dan fungsi kontrol	4
Remote kontrol	
Pemasangan baterai / Panel sisi	
Pengoperasian dasar	9
On dan Off / Pemilihan program	
Penyetelan volume / Quick View (Tayangan cepat)	
Fungsi Mute (Tanpa suara)	
Pemilihan bahasa layar (opsional)	
Menu layar	10
Pemilihan menu	
Mencari stasiun TV	11
Pencarian program otomatis	
Pencarian program manual	
Edit program	
Program favorit	
Memanggil tabel program	
Penyetelan gambar	16
PSM (Picture Status Memory / Memori Status Gambar)	
Penyetelan gambar	
Format gambar (opsional)	
Penyetelan suara	18
SSM (Sound Status Memory / Memori Status Suara)	
Penyetelan suara / Penerimaan Stereo/Dwibahasa	
Penerimaan NICAM (opsional) / Pemilihan output suara	
Menu Waktu	20
Jam / Waktu On/Off	
Auto Off / Sleep timer	
Fungsi lainnya	22
Mode TV, AV dan PC (opsional)	
Child lock (Penguncian Anti-Anak)	
Latar Biru (opsional)	
Teleteks (opsional)	24
Menyalakan / Mematikan	
Teks SIMPLE / Teks TOP (opsional)	
FASTEXT / Fungsi teleteks khusus	
Koneksi peralatan eksternal	27
Soket antena luar	
Soket Audio/Video-in	
Soket S-Video/Audio-in (S-Video) (opsional)	
Soket input DVD (opsional)	
Soket DTV-in	
Koneksi dengan PC (opsional)	29
Soket PC-in (opsional)	
Setup PC (hanya mode DVI-analog) (opsional)	
Pengaturan Perangkat Kontrol Eksternal ; RS-232C (opsional)	31
Daftar pemecahan masalah	35

Pemasangan

Daya

Unit ini beroperasi dengan sumber listrik AC, dengan voltase tercantum pada label di tutup belakang. Jangan pernah memasang adaptor DC ke unit ini. Jika terjadi petir atau listrik mati, tarik dan lepaskanlah antena luar dan steker listrik.

- Bukalah tutup panel belakang.
- Setelah menghubungkan kabel listrik ke unit, hubungkan kabel listrik ke stopkontak AC.
- Aturlah kabel dengan pengikat kabel yang disediakan setelah selesai menghubungkan kabel.
- Tariklah kabel melewati lubang pada unit.
- Tutuplah penutup panel belakang.

Peringatan

Untuk mencegah terjadinya kebakaran atau bahaya tersetrum, jangan meletakkan unit di bawah hujan atau di tempat lembab. Jangan menggosok atau menggores layar LCD Matriks Aktif dengan benda tajam karena bisa menggores, mengotori atau merusak layar secara permanen.

Perbaikan

Jangan pernah melepaskan tutup belakang unit ini karena Anda akan terpapar pada voltase tinggi dan bahaya lainnya. Jika unit tidak bekerja dengan benar, cabut stekernya dan hubungi dealer Anda.

Antena luar

Hubungkan kabel antena luar ke soket yang bertanda 75Ω di bagian belakang. Untuk penerimaan terbaik, gunakan antena luar rumah.

Lokasi

Tempatkan unit Anda sehingga cahaya terang atau cahaya matahari tidak langsung jatuh ke layar. Jangan sampai unit mengalami guncangan yang tidak perlu, terkena udara lembab, debu atau panas. Juga usahakan agar unit ditempatkan pada posisi yang mendapat aliran udara bebas. Jangan menutupi lubang ventilasi pada tutup belakang. Sudut berdiri ini dapat disetel sebagaimana ditunjukkan dalam gambar. Jika Anda ingin memasang TV ke dinding, pasanglah dahulu antarmuka dudukan standar VESA (opsional) ke bagian belakang TV. Jika Anda ingin memasang unit dengan menggunakan rak yang menempel di dinding (opsional), pasanglah secara hati-hati agar tidak jatuh.

Pembersihan

Cabut steker sebelum membersihkan bagian permukaan Layar LCD. Bersihkan debu yang menempel di unit dengan cara mengelap layar dan kabinet dengan menggunakan kain lembut yang bersih. Jika layar membutuhkan pembersihan tambahan, gunakan kain basah yang bersih. Jangan gunakan cairan pembersih atau aerosol.

Jika akan Dibuang

Lampu fluoresens yang digunakan pada produk ini mengandung sejumlah kecil air raksa.

Jangan membuang produk ini bersama-sama dengan limbah rumah tangga biasa.

Pembuangan produk ini harus dilakukan sesuai dengan peraturan daerah setempat.

-Yang ditunjukkan di sini mungkin sedikit berbeda dari unit TV milik Anda.

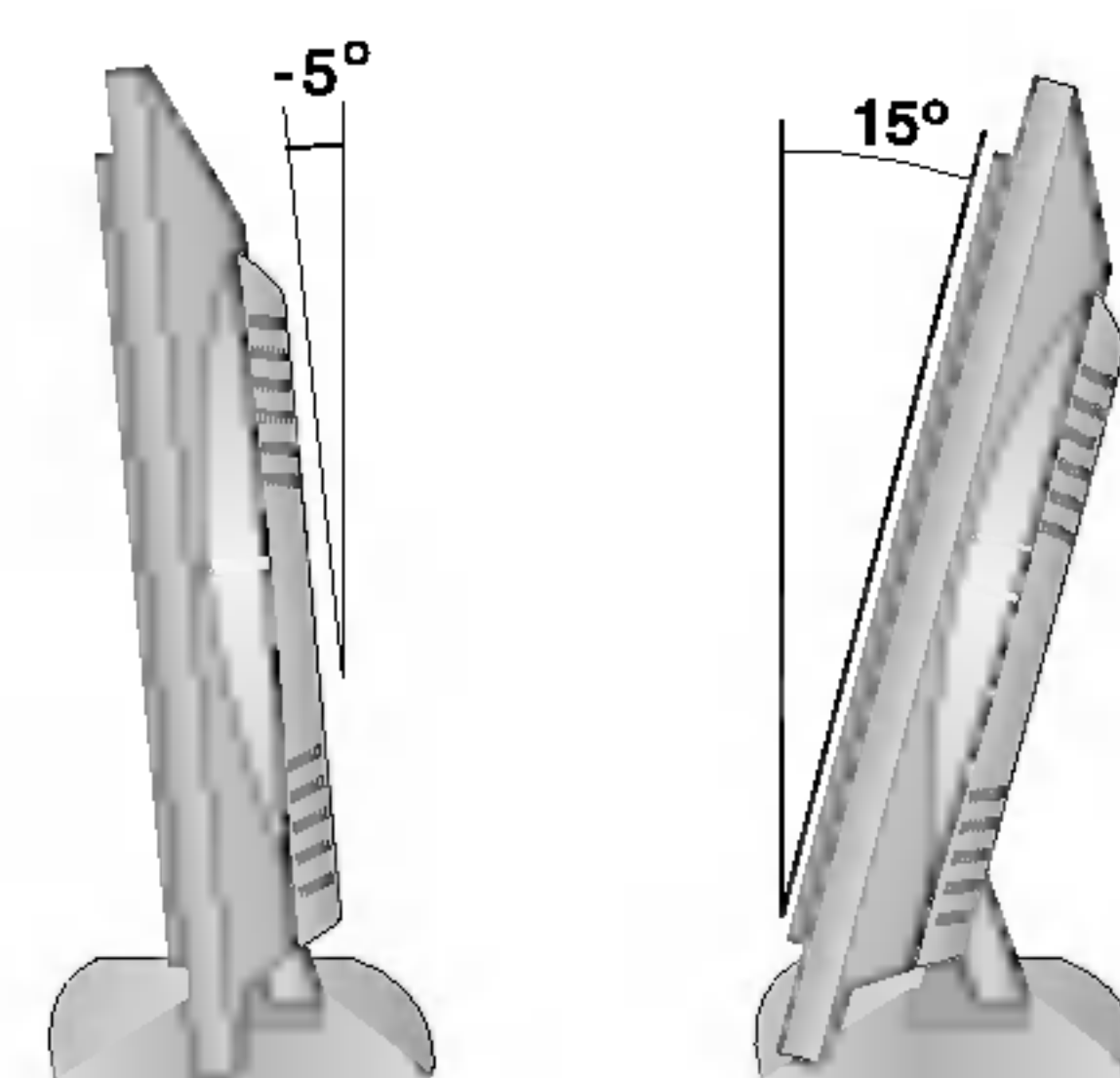
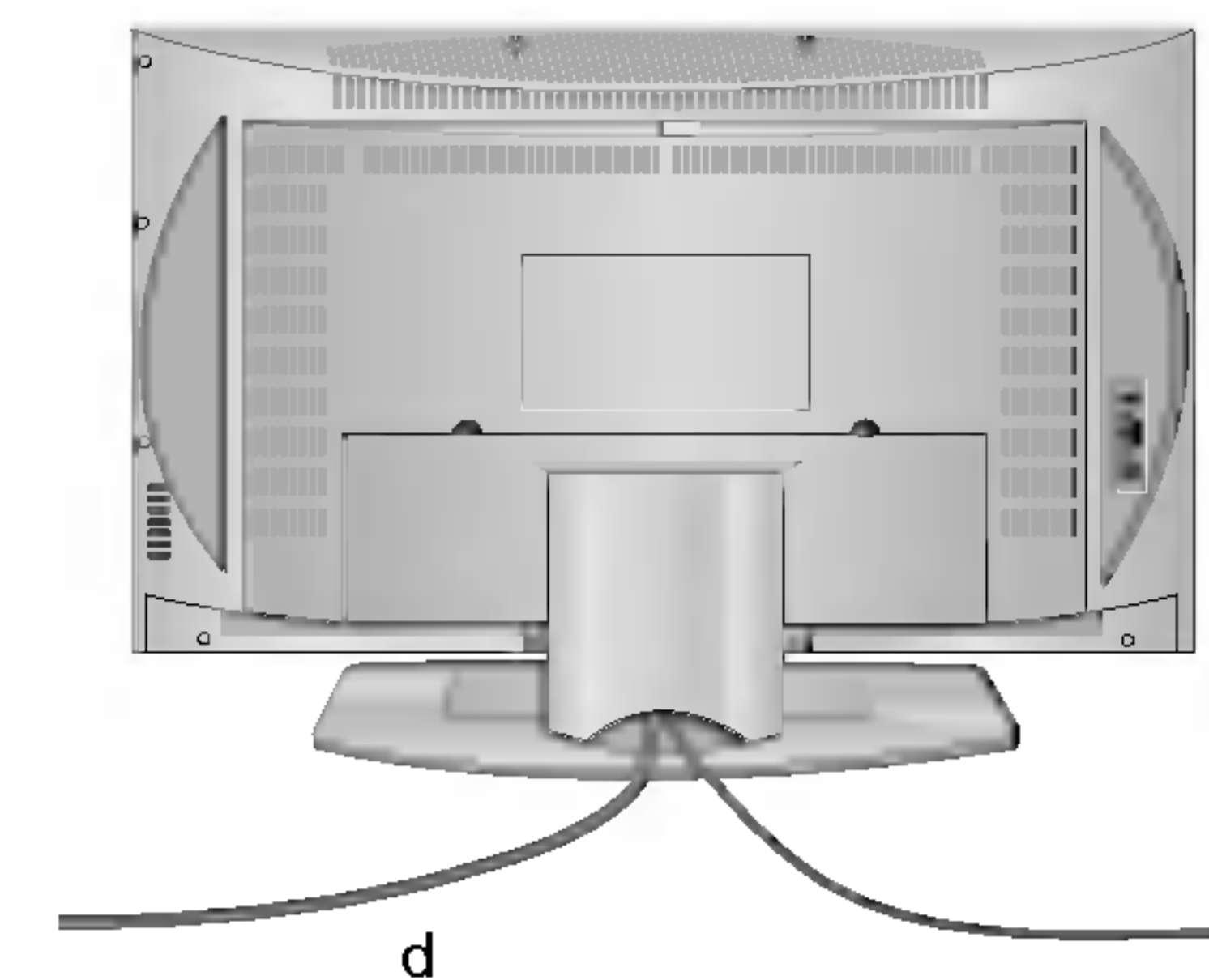
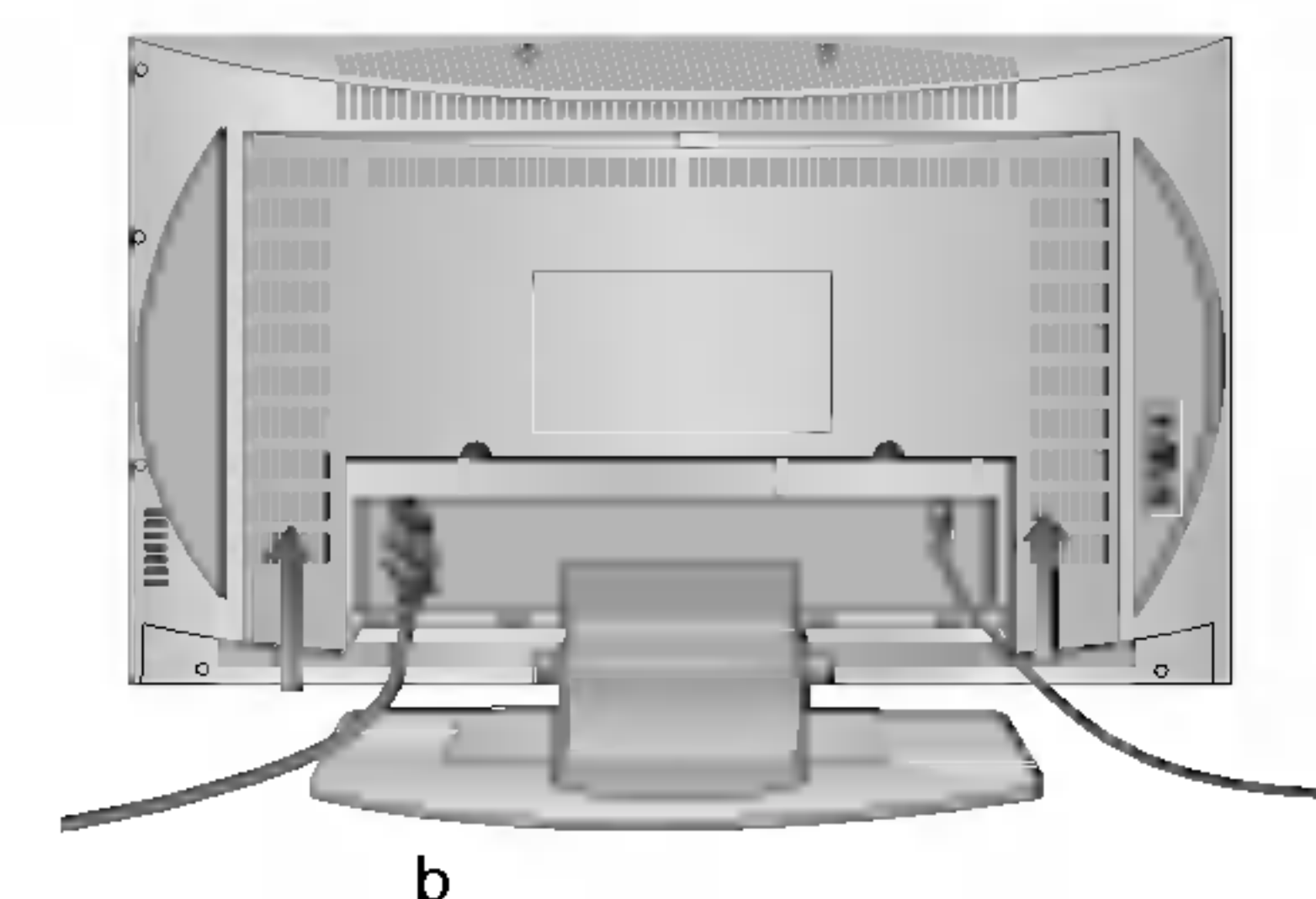
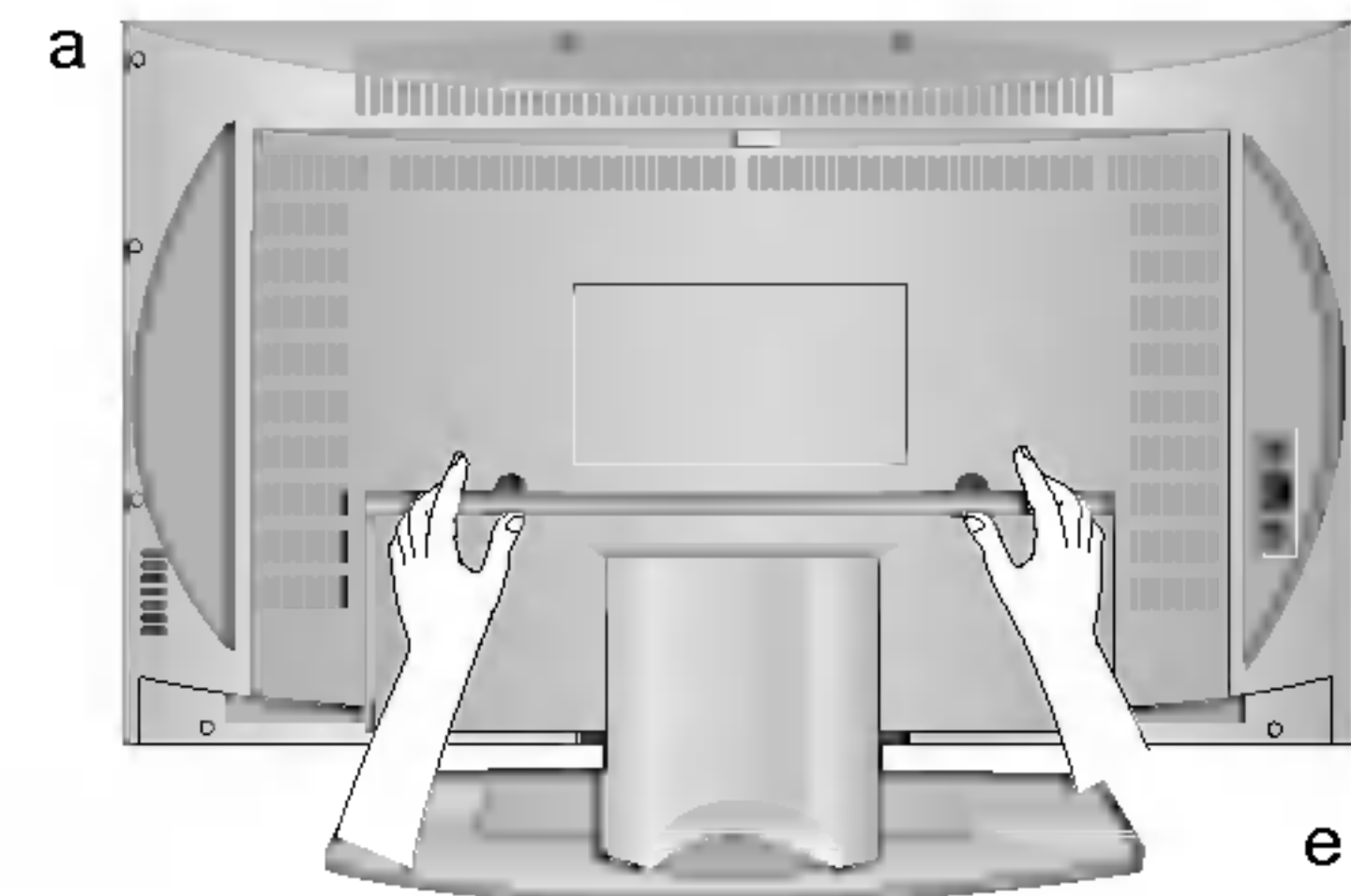

Model	Sudut Berdiri (Ungkit)
RT-23LZ50 ***	-5° ~ 15°
RT-17LZ50 ***	-3° ~ 15°
RT-15LA70 *** / RT-15LA66 *** RT-17LZ40 *** / RT-20LA70 *** RT-20LA66 *** / RT-20LZ50 *** RT-20LA90 *** / RT-23LZ41 ***	-3° ~ 12°
RT-26 / 27 / 30 / 32LZ50 *** RT-26LZ30 ***	Tidak didukung

Letak dan fungsi kontrol

Semua fungsi dapat dikendalikan lewat remote kontrol. Beberapa fungsi juga dapat disetel lewat tombol-tombol di panel sisi dari unit TV. Hanya remote kontrol yang disertakan bersama produk ini yang bisa digunakan untuk mengendalikan unit ini.

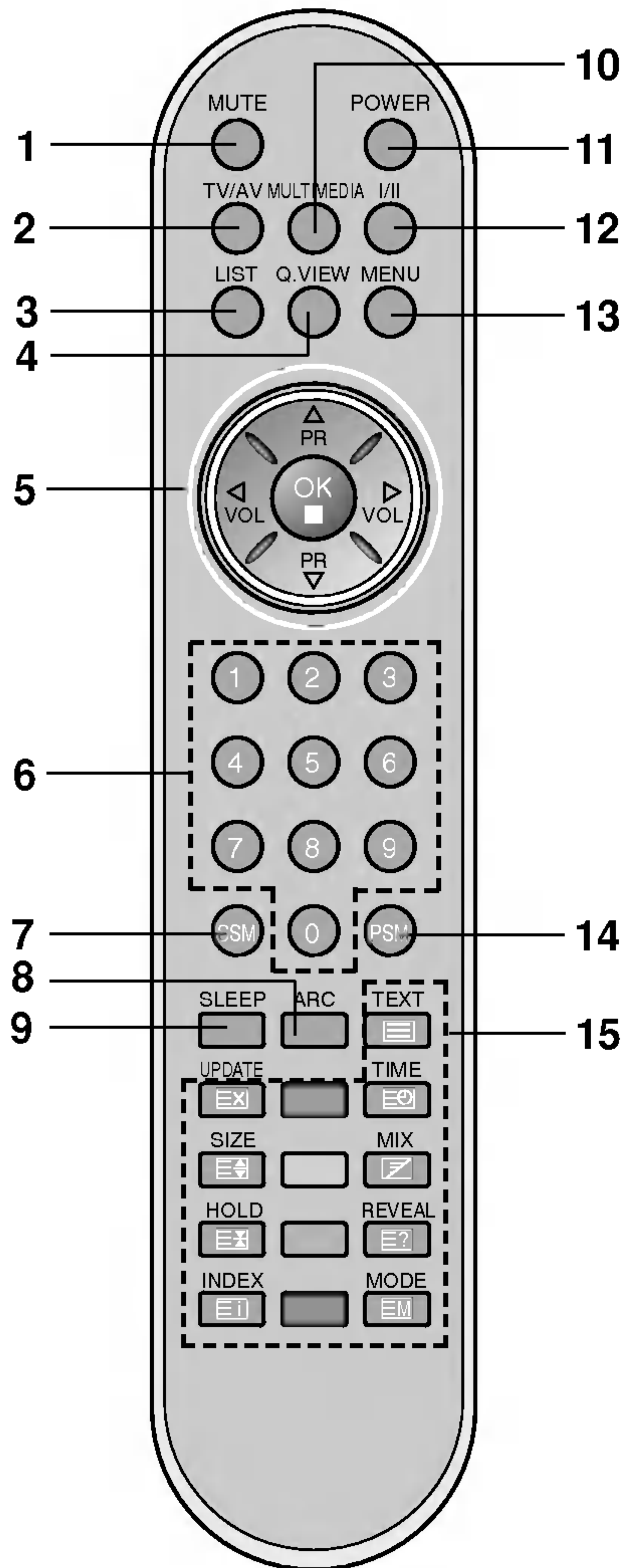

(Dengan TELETEKS/ARC)



(Tanpa ARC)
(Dengan TELETEKS)

Remote kontrol

Sebelum Anda menggunakan remote kontrol, pasanglah dahulu baterainya. Lihat halaman berikutnya.

1. **MUTE (Tanpa suara)**
untuk menghidupkan atau mematikan suara.
2. **TV/AV**
untuk memilih mode monitor TV atau AV.
untuk menghapus menu dari layar.
untuk menyalakan unit dari mode standby.
3. **LIST (DAFTAR)**
untuk menampilkan tabel program.
4. **Q.VIEW (Tayangan cepat)**
untuk kembali ke program yang baru saja ditonton.
untuk memilih program favorit.
5. **▲ / ▼ (Program Naik/Turun)**
untuk memilih sebuah program atau sebuah item menu.
◀ / ▶ (Volume Turun/Naik)
untuk menyalakan unit dari mode standby.
untuk menyetel volume.
untuk menyetel seting menu.
OK
untuk menerima pilihan Anda atau menampilkan mode yang aktif.
6. **TOMBOL ANGKA**
untuk menyalakan unit dari mode standby dan memilih sebuah program.
7. **SSM (Sound Status Memory / Memori Status Suara)**
untuk memanggil seting suara yang Anda inginkan.
8. **ARC (opsional)**
untuk memilih format gambar yang Anda inginkan.
9. **SLEEP**
untuk menetapkan sleep timer.
10. **MULTIMEDIA (opsional)**
untuk memilih mode monitor **COMPONENT** atau **PC**.

Letak dan fungsi kontrol

11. POWER (Daya)

untuk menyalakan unit dari kondisi standby atau mematikan unit ke kondisi standby.

12. I/II

untuk memilih bahasa selama siaran dwibahasa.
untuk memilih output suara (opsional).

13. MENU

untuk memilih menu.

14. PSM (Picture Status Memory / Memori Status Gambar)

untuk memanggil seting gambar yang Anda inginkan.

15. TOMBOL TELETEKS (opsional)

Tombol ini digunakan untuk teleteks.

Untuk keterangan lebih lanjut, bacalah bagian 'Teleteks'.

* : Tak ada fungsi

TOMBOL WARNA : Tombol warna ini digunakan untuk teleteks (hanya pada model yang dilengkapi fitur TELETEKS) atau untuk mengedit program.

Pemasangan baterai

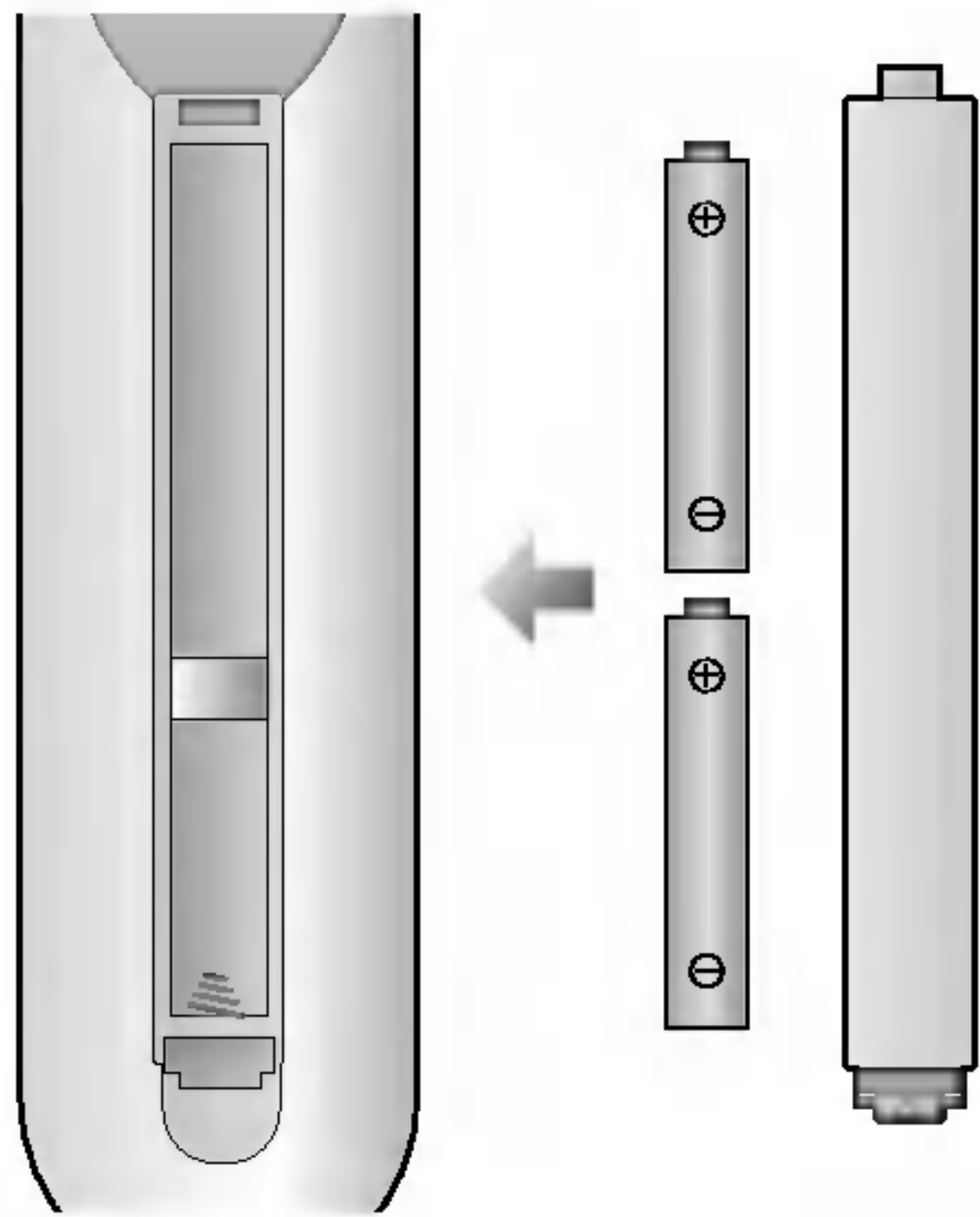

Remote kontrol memperoleh daya dari dua baterai AAA/Alkalin. Untuk memasang baterai, balikkan remote kontrol dan bukalah tempat baterainya. Pasanglah dua baterai dengan arah kutub yang benar sesuai dengan simbolnya (+ dan -) yang nampak pada tempat baterai.

Catatan : Untuk menghindari kerusakan akibat kebocoran baterai, keluarkan baterai jika Anda bermaksud untuk tidak menggunakan remote kontrol untuk waktu yang lama.

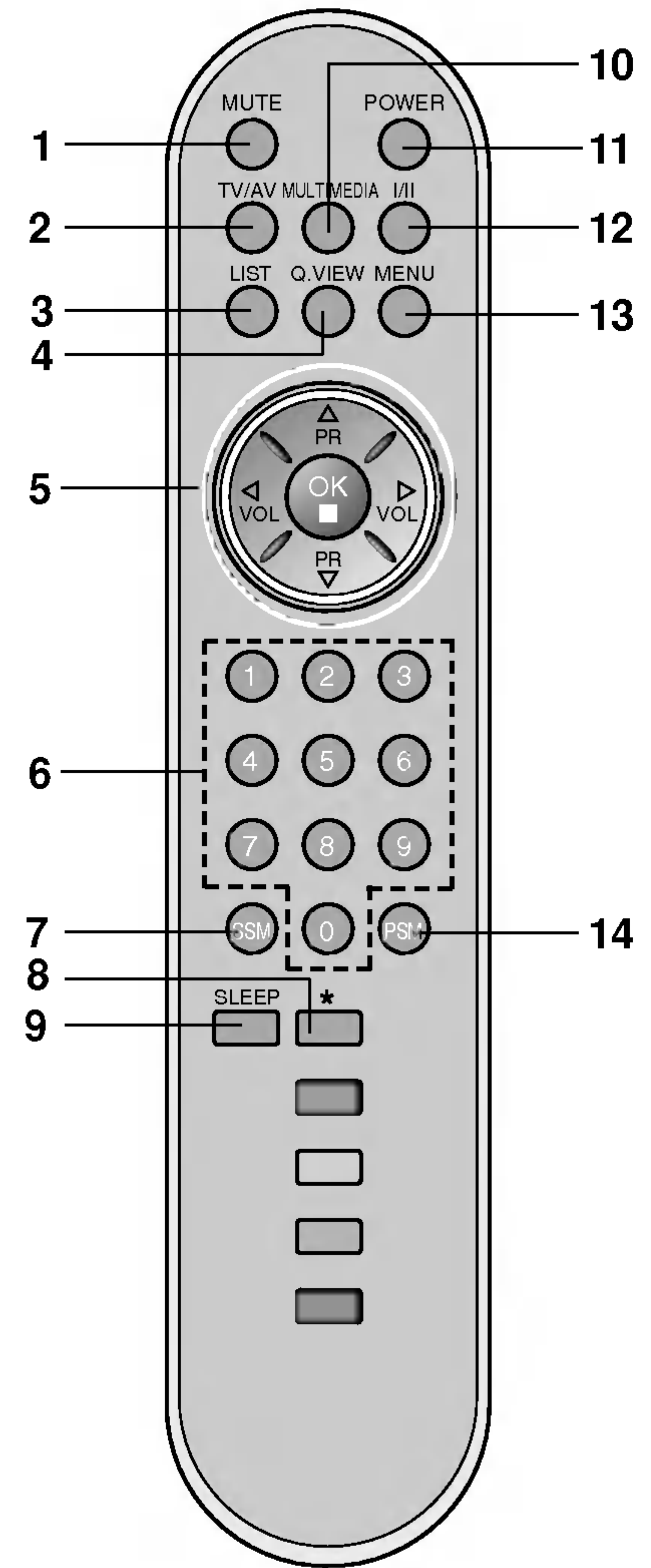

(Tanpa TELETEKS/ARC)

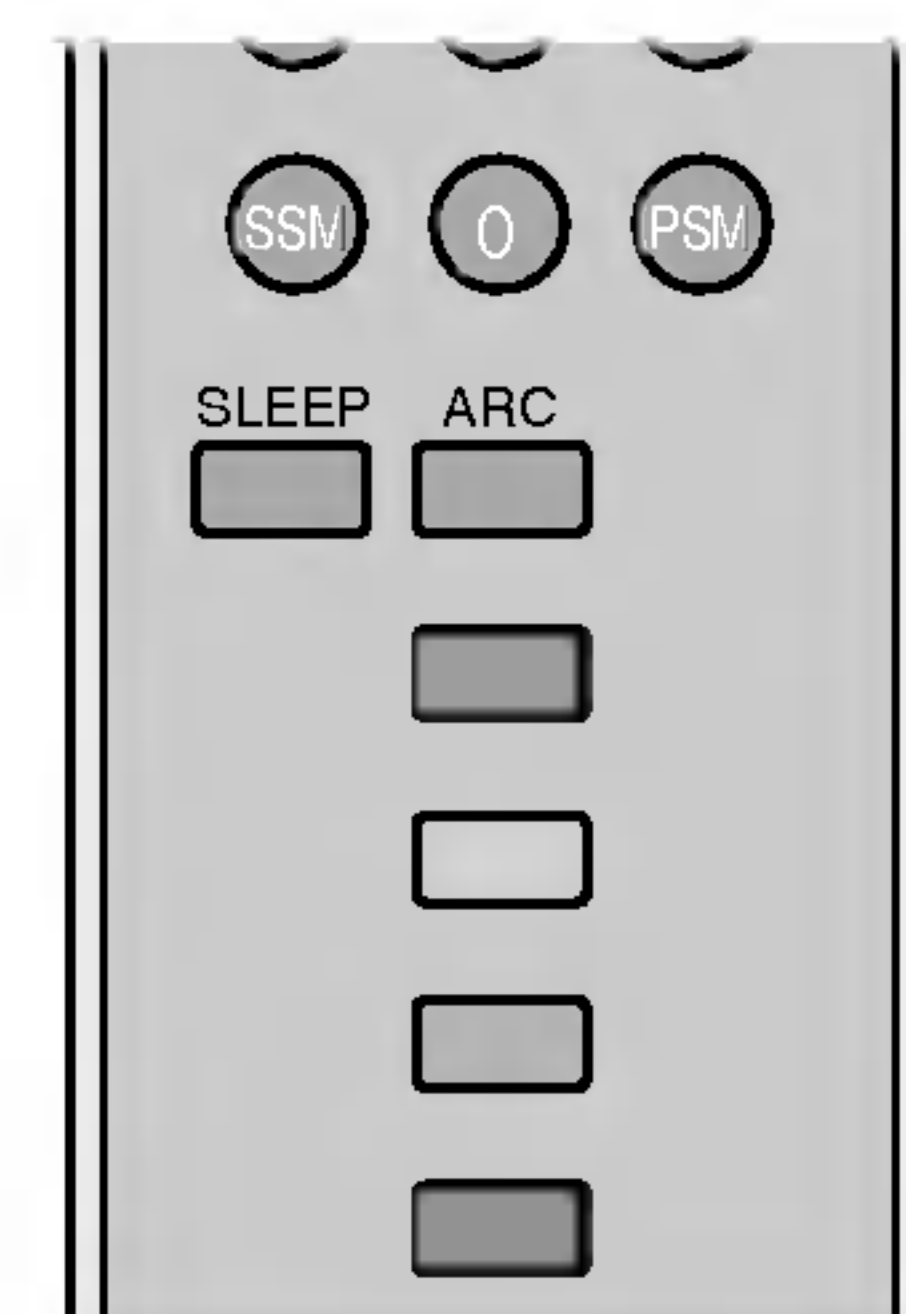

(Dengan ARC)
(Tanpa TELETEKS)

Letak dan fungsi kontrol

* : Tanda yang kosong atau terdiri dari abjad.

Panel sisi

RT-23 / 26 / 27 / 30 / 32LZ50 ***

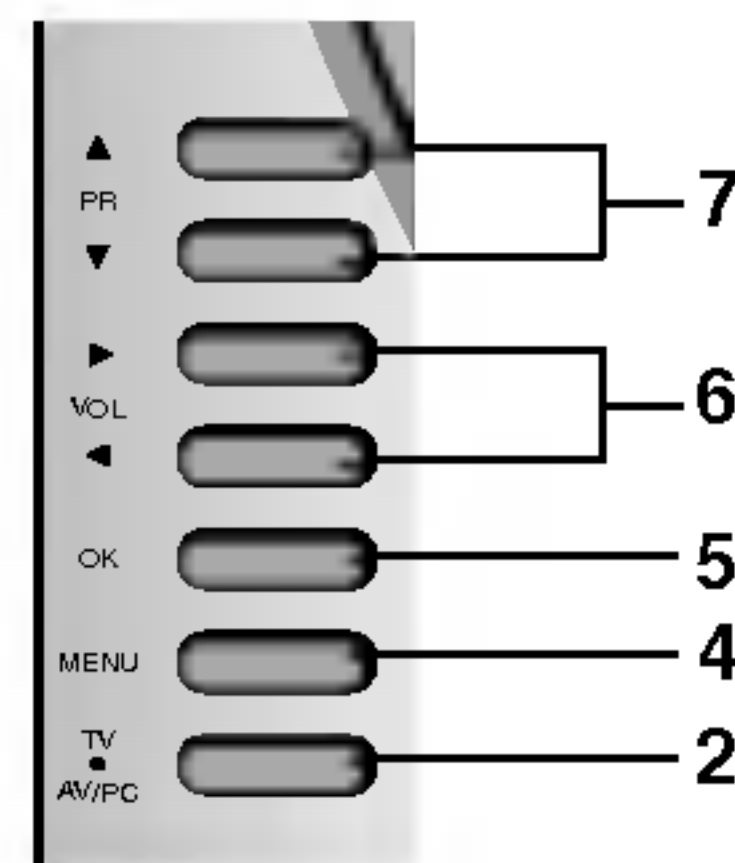
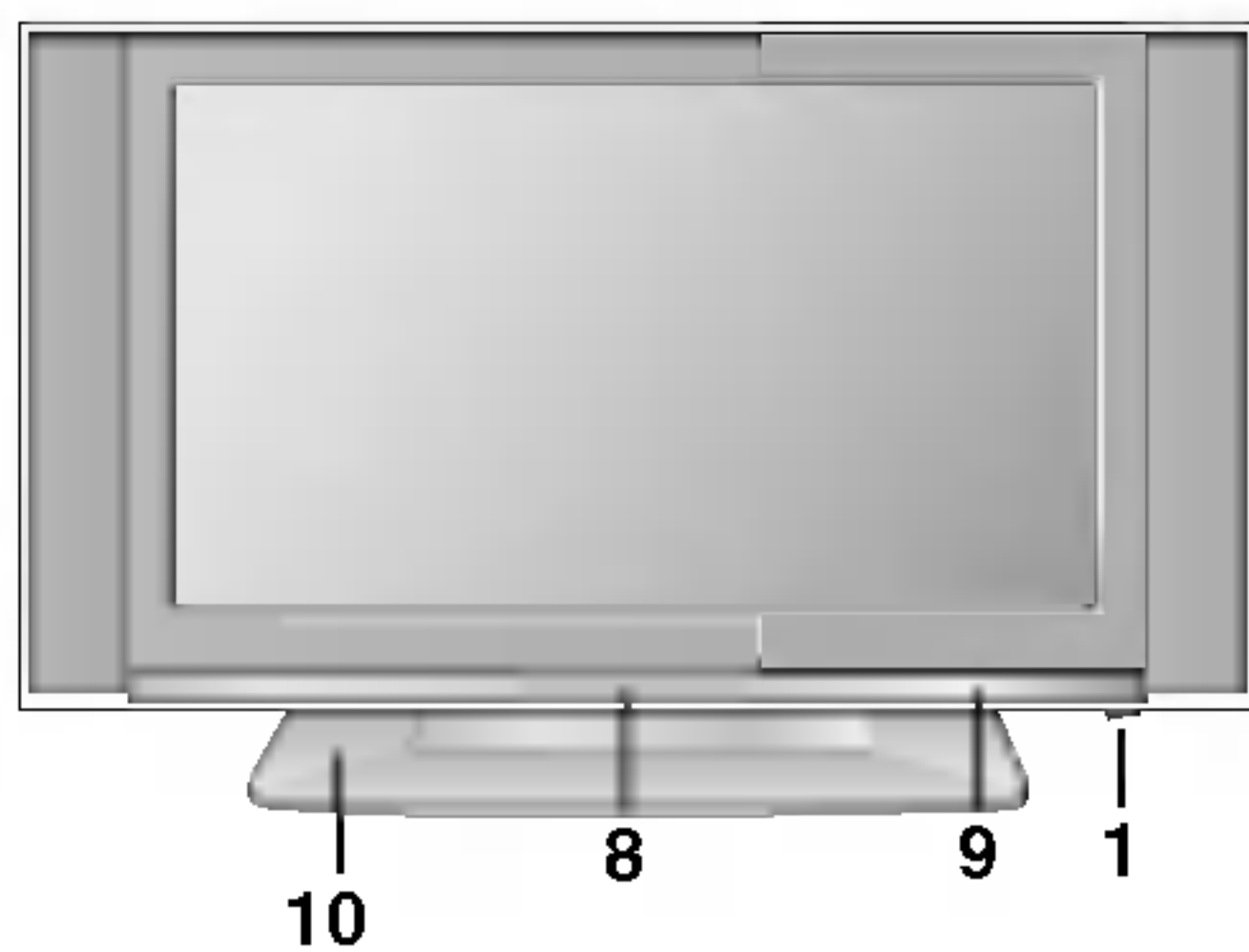

RT-26LZ30 ***

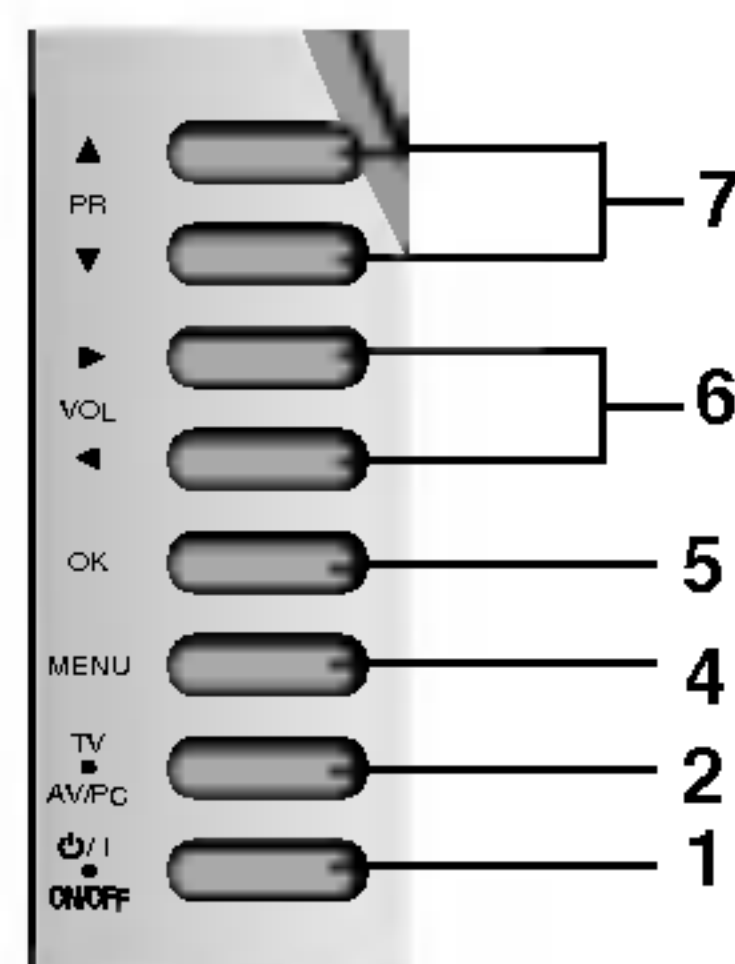
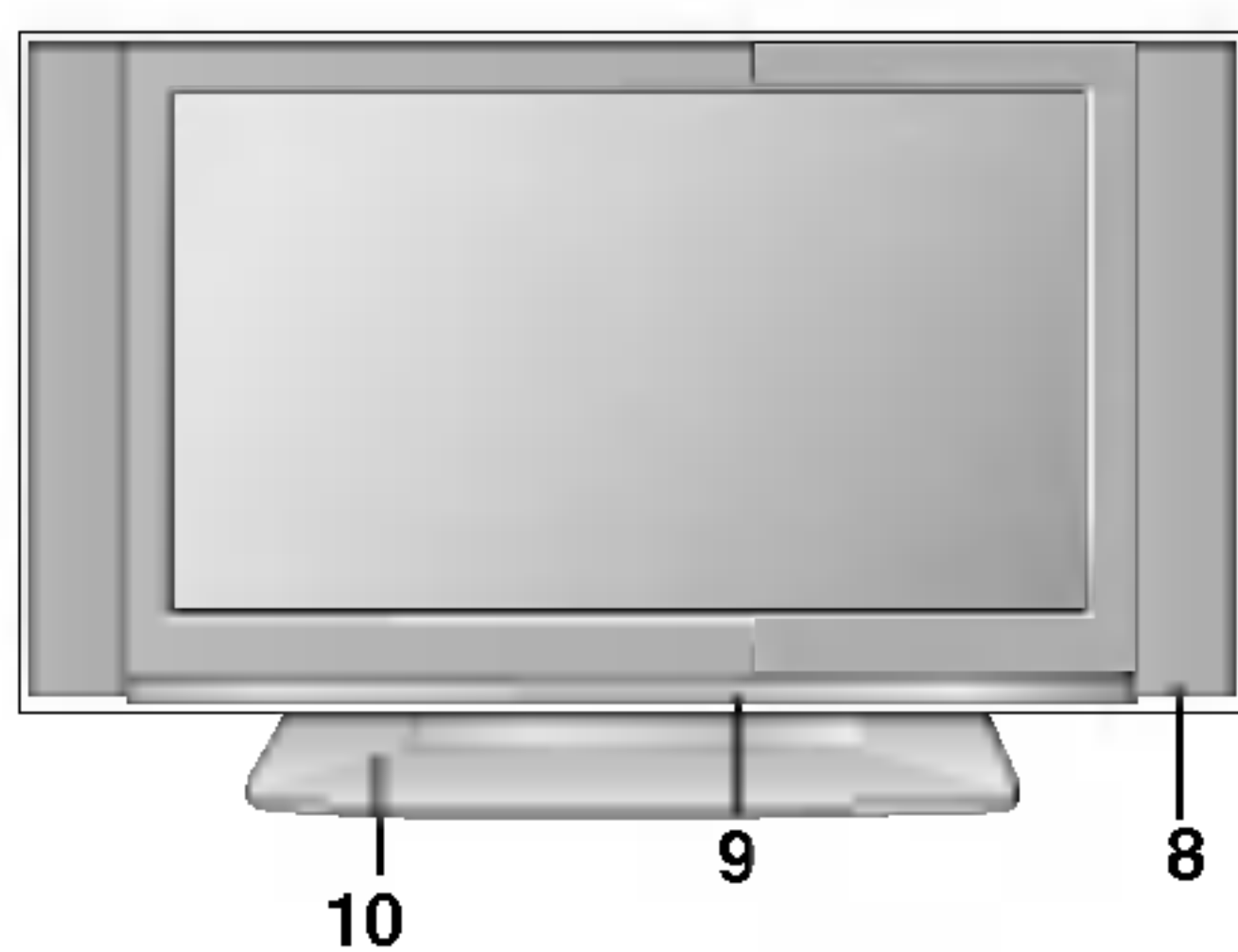

RT-17LZ50 ***

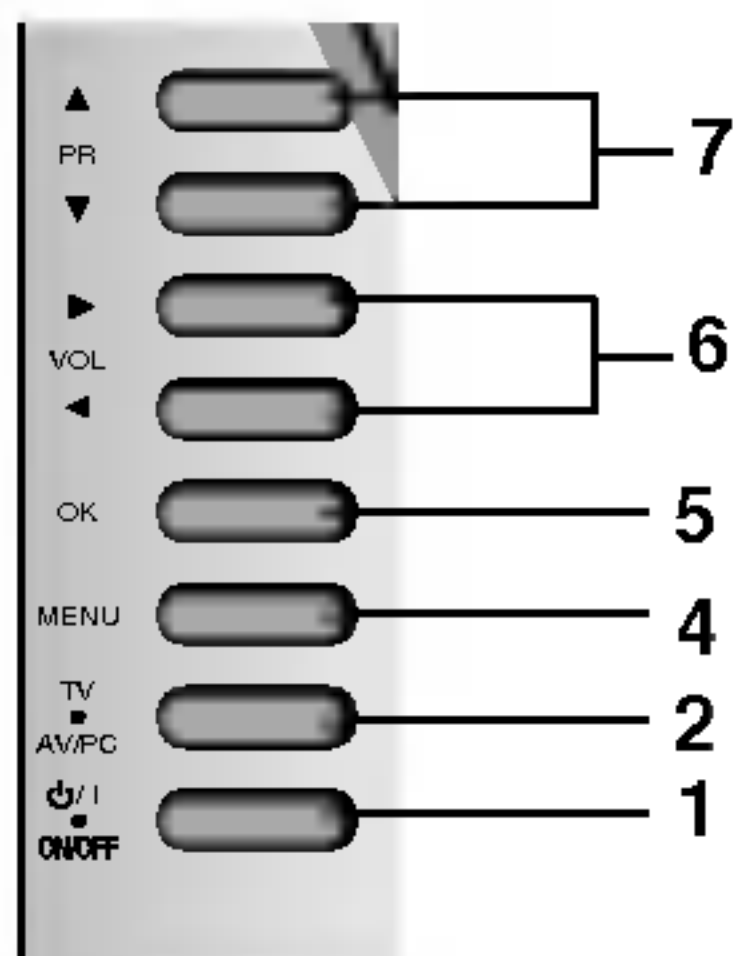
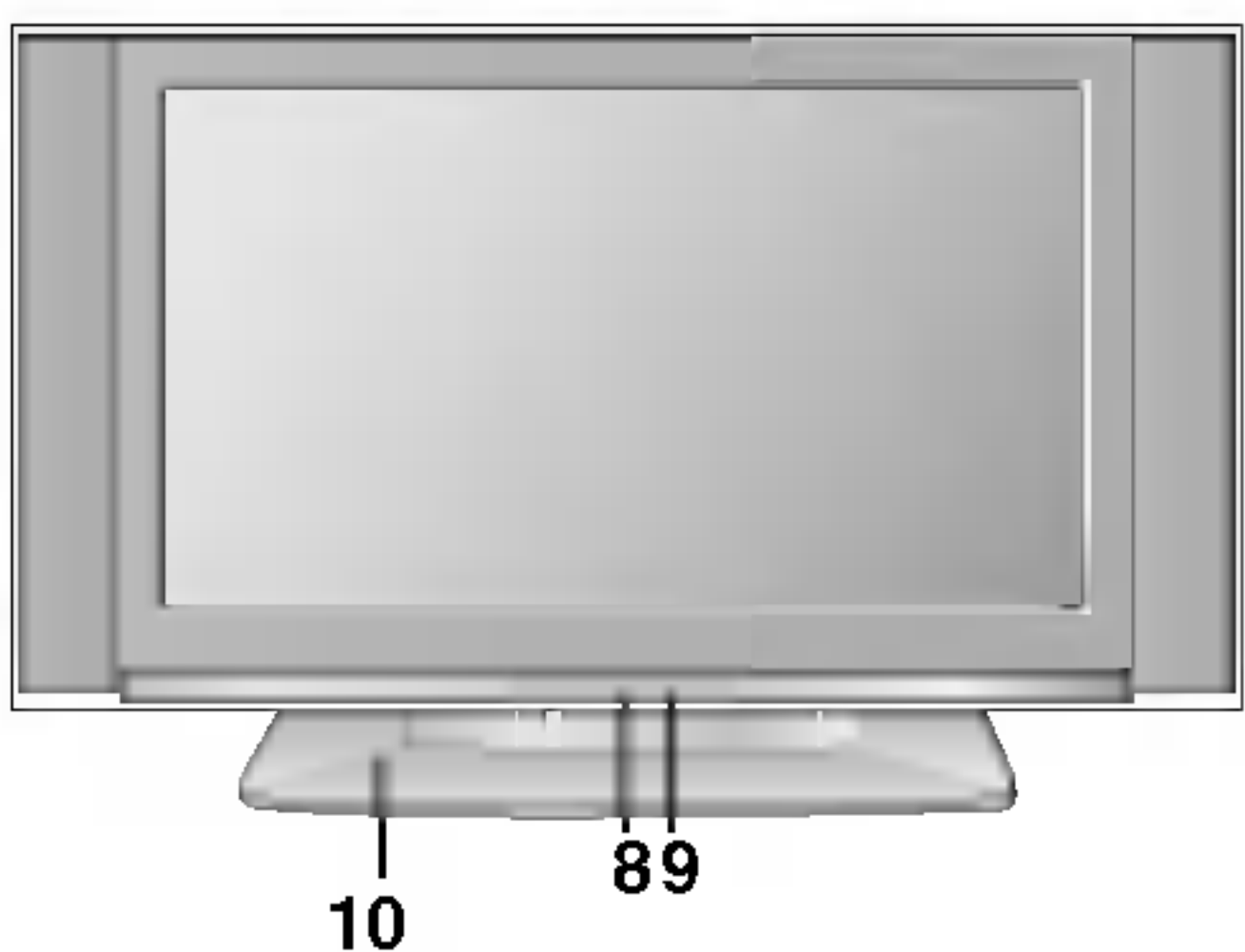

RT-15LA70 ***

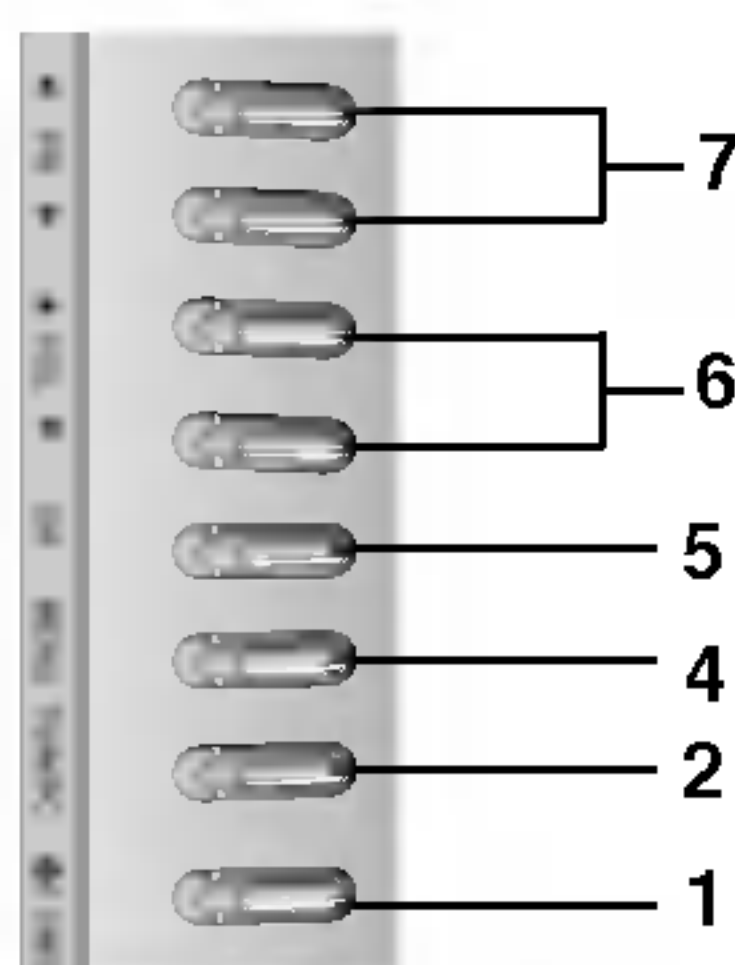
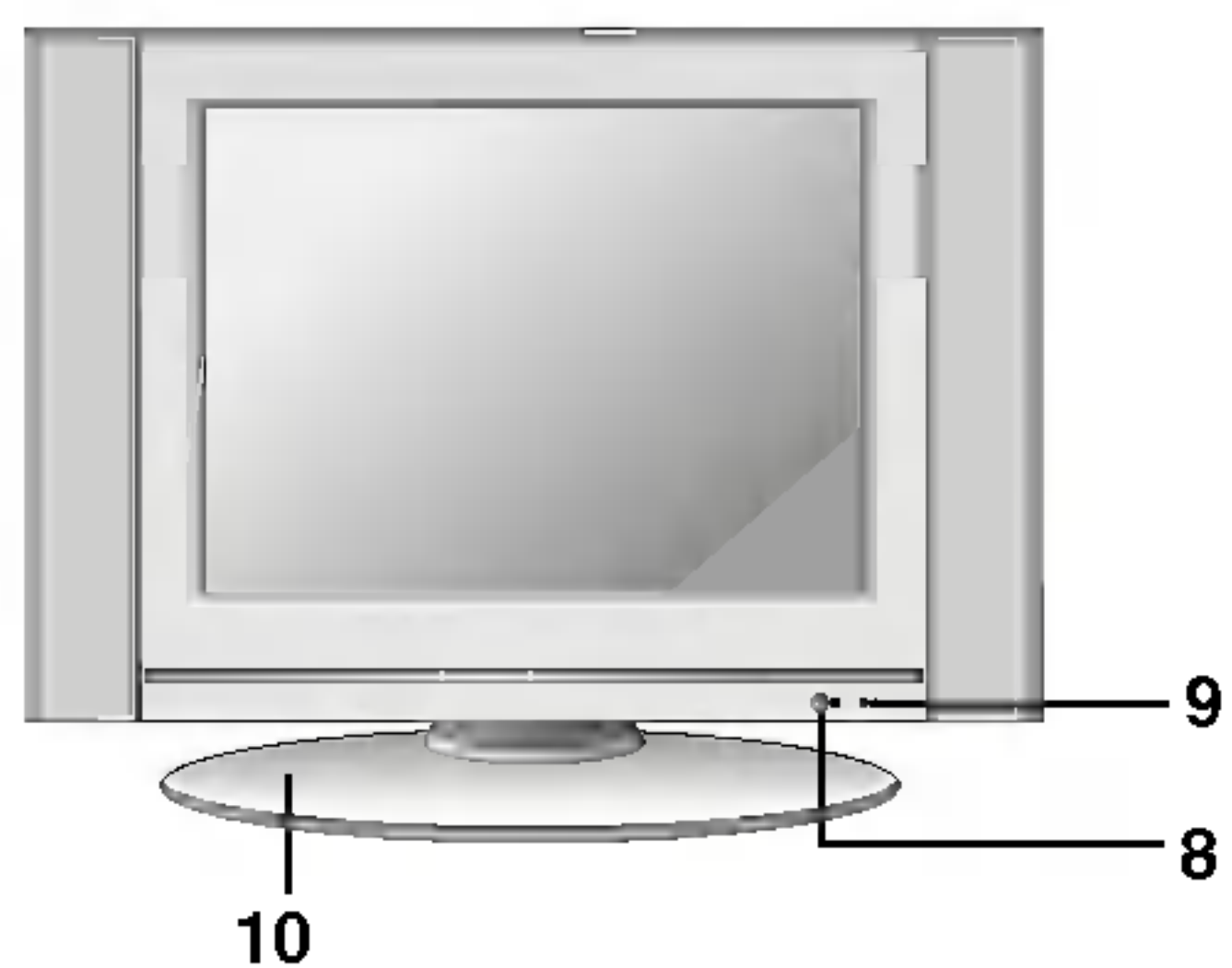

RT-15LA66 ***

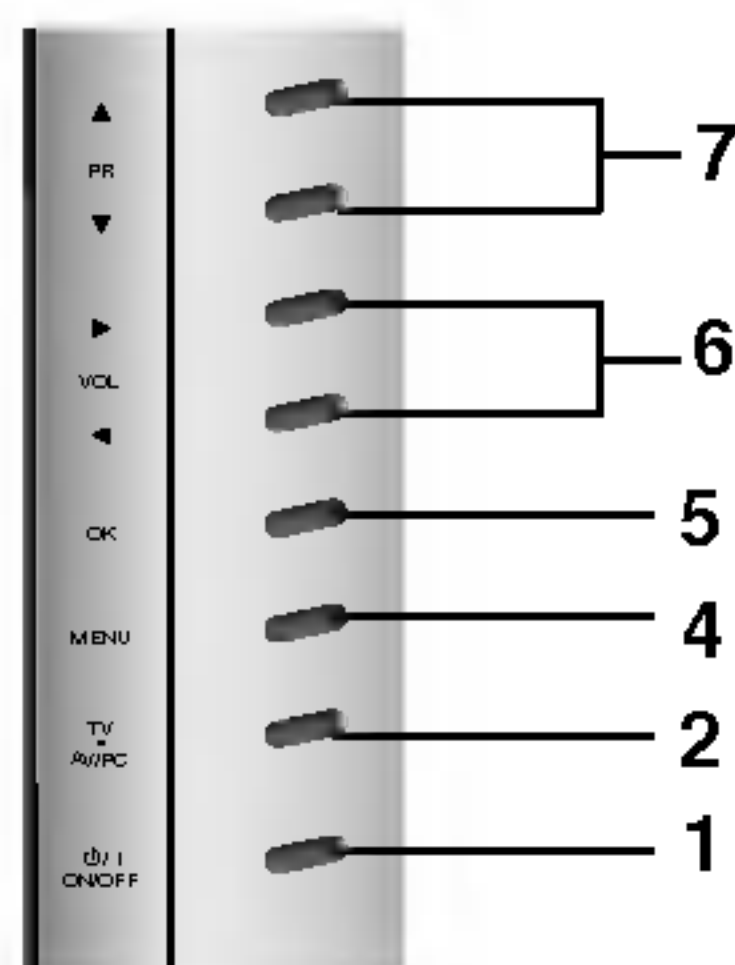
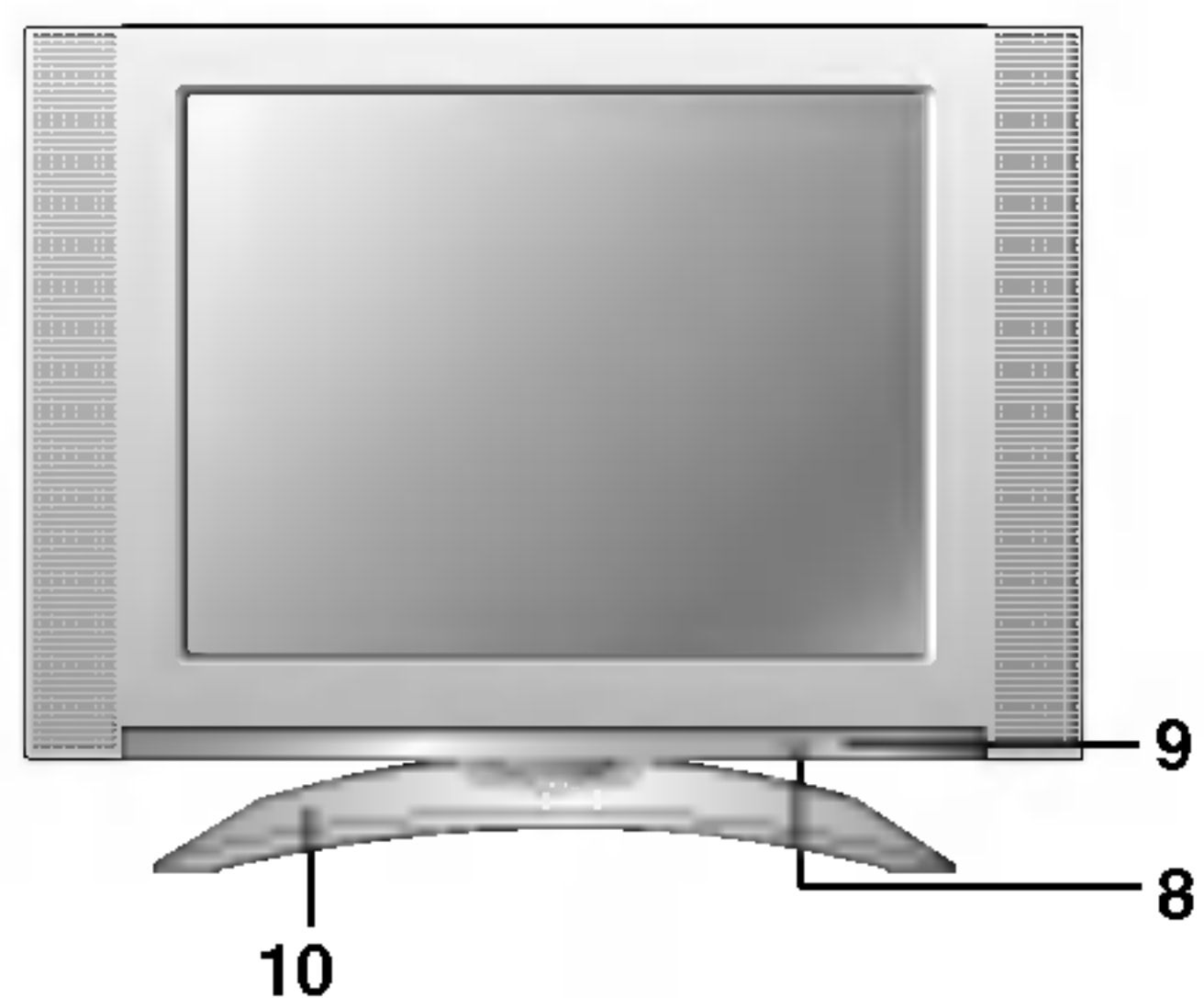

Letak dan fungsi kontrol

RT-20LA70 ***

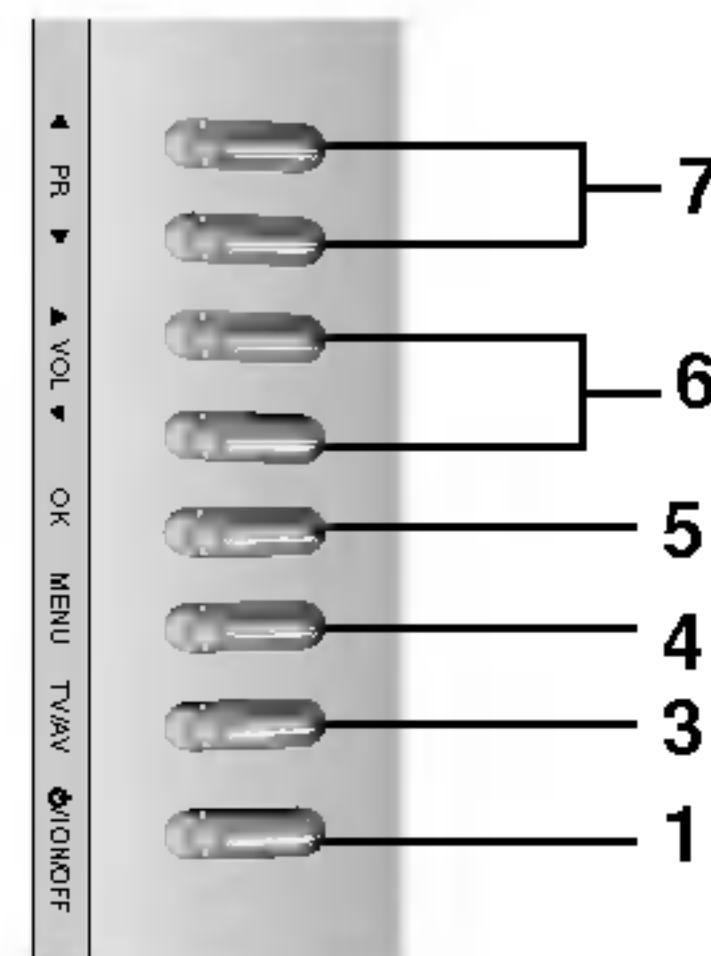
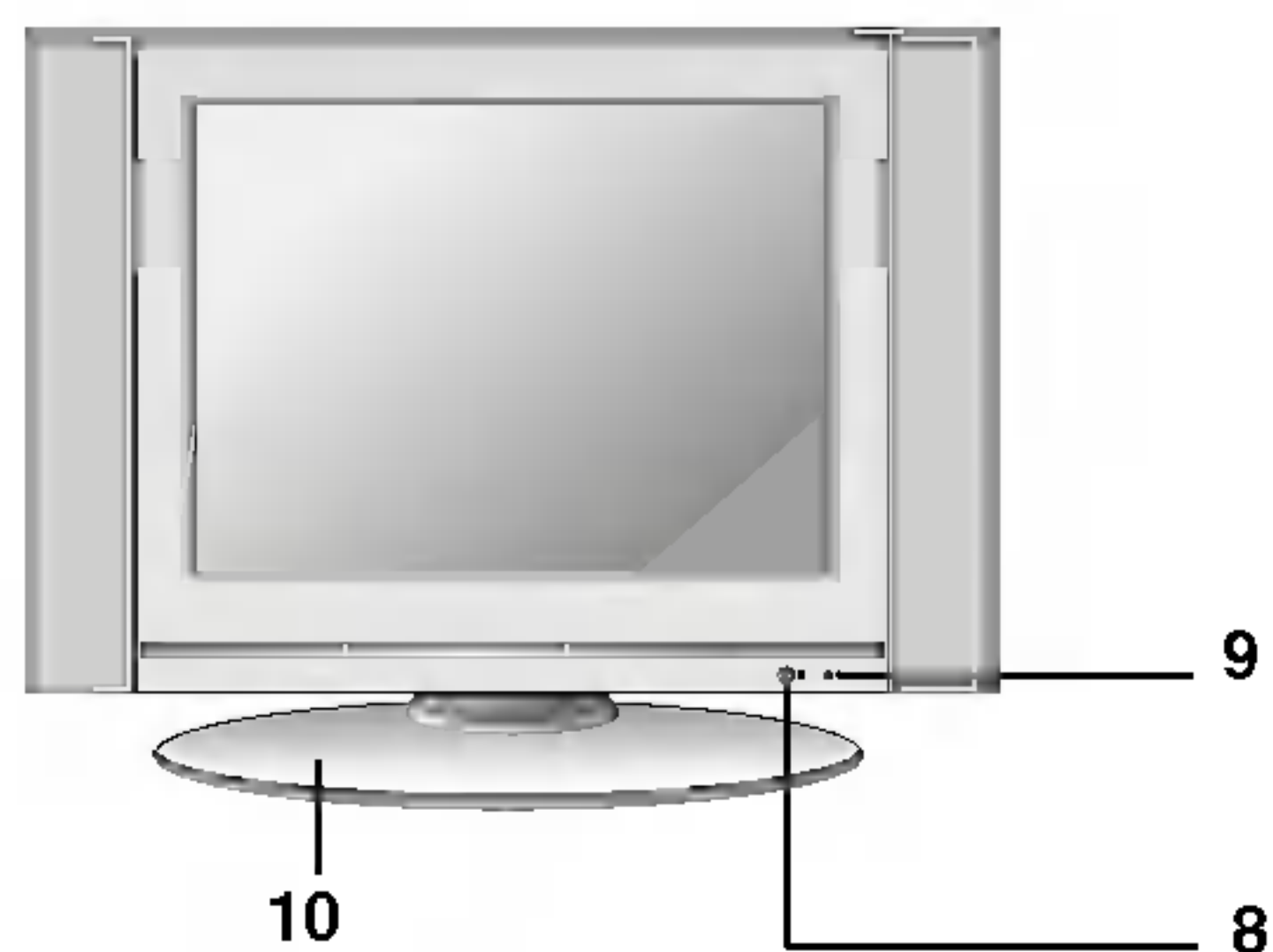

RT-20LA66 ***

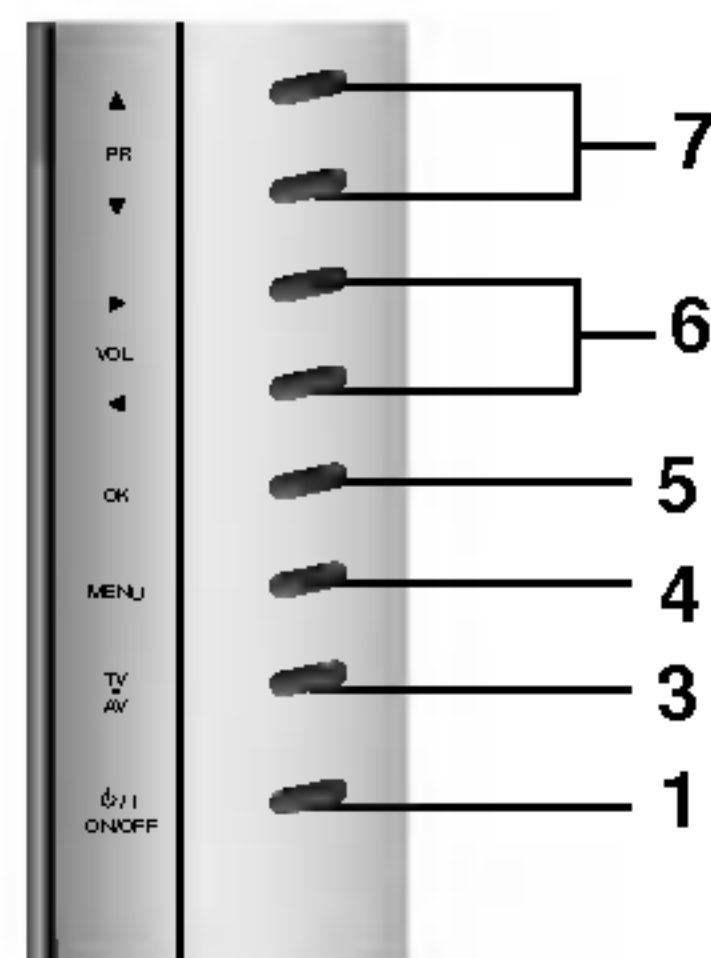
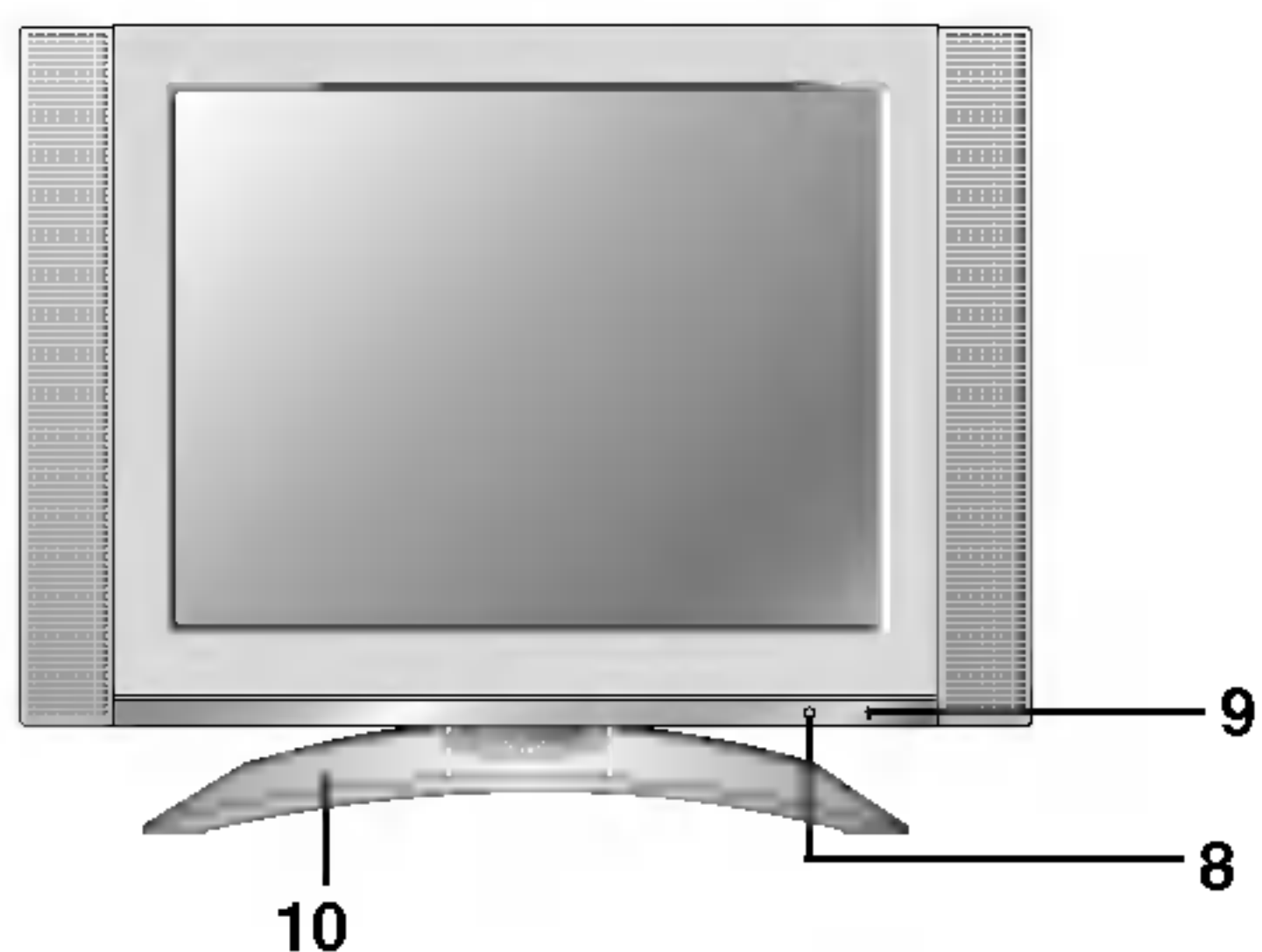

RT-23LZ41 ***

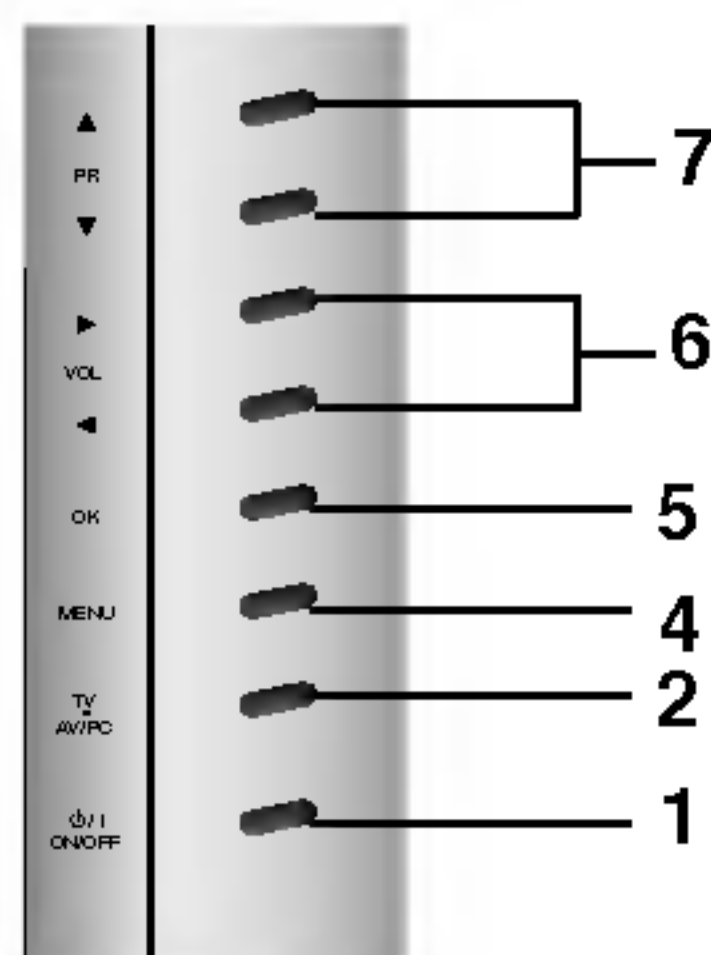
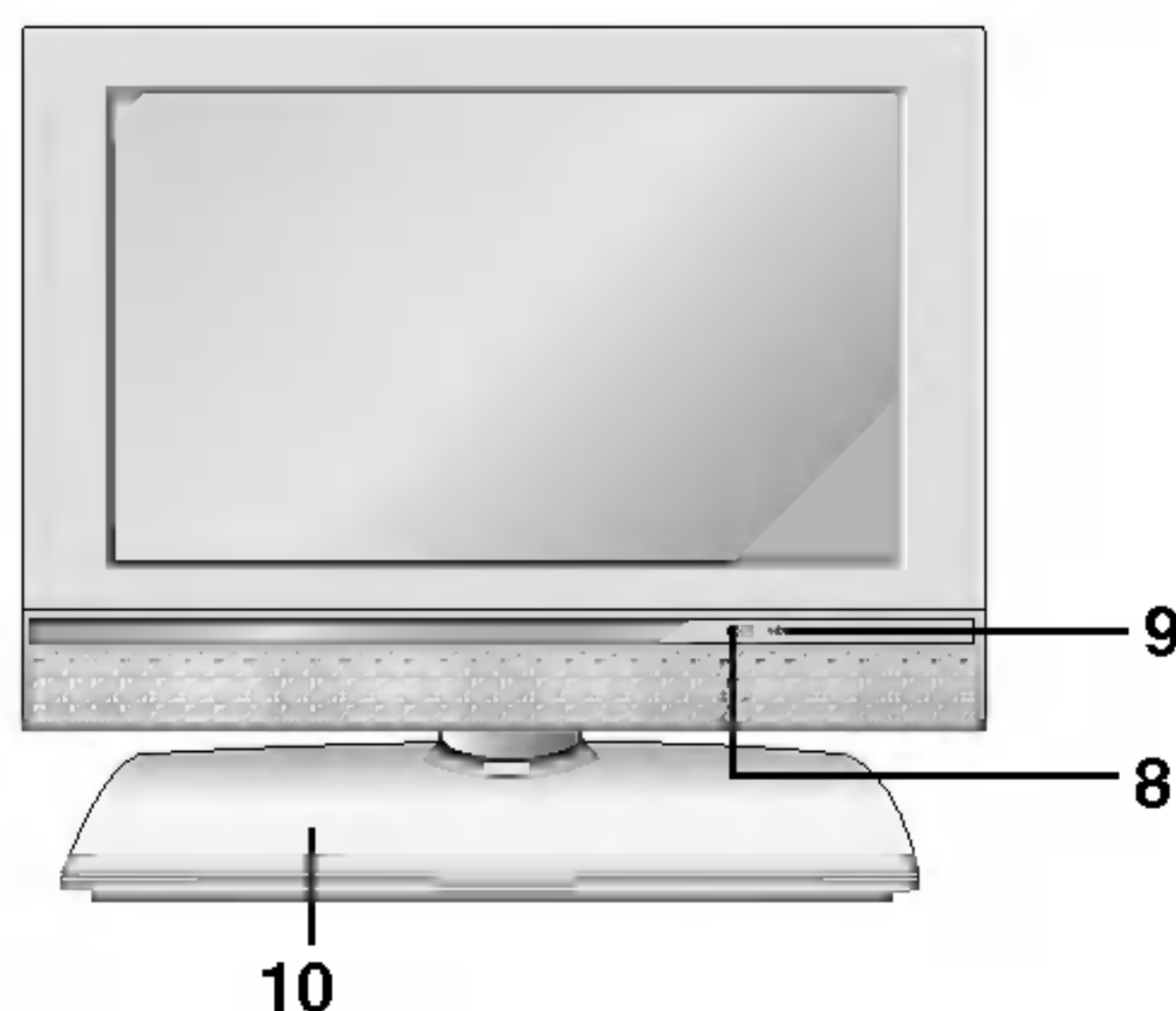

RT-20LZ50 ***

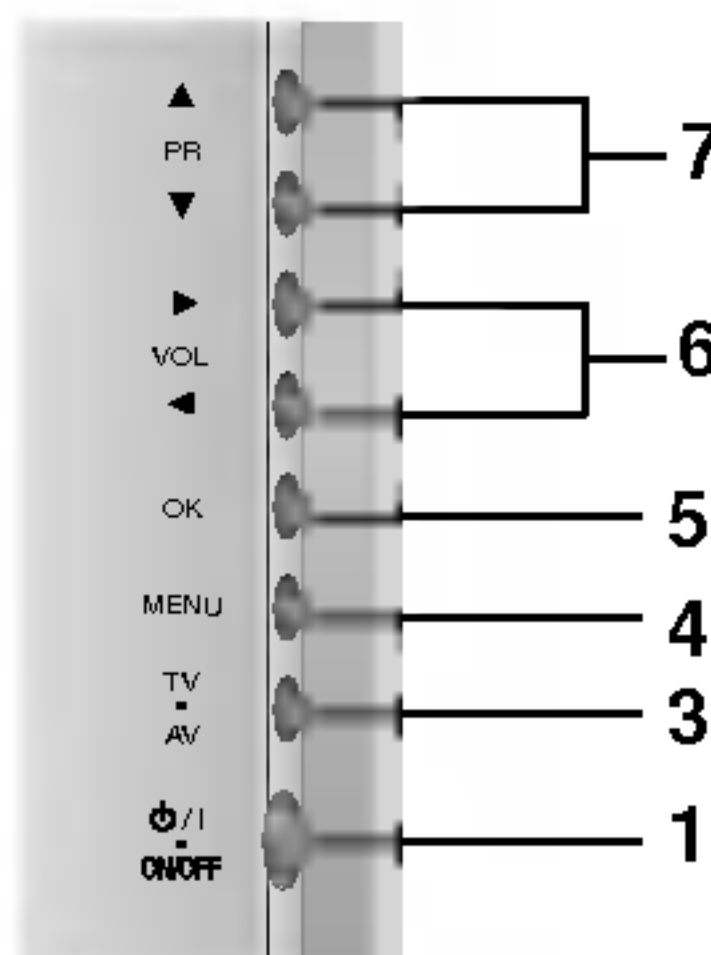
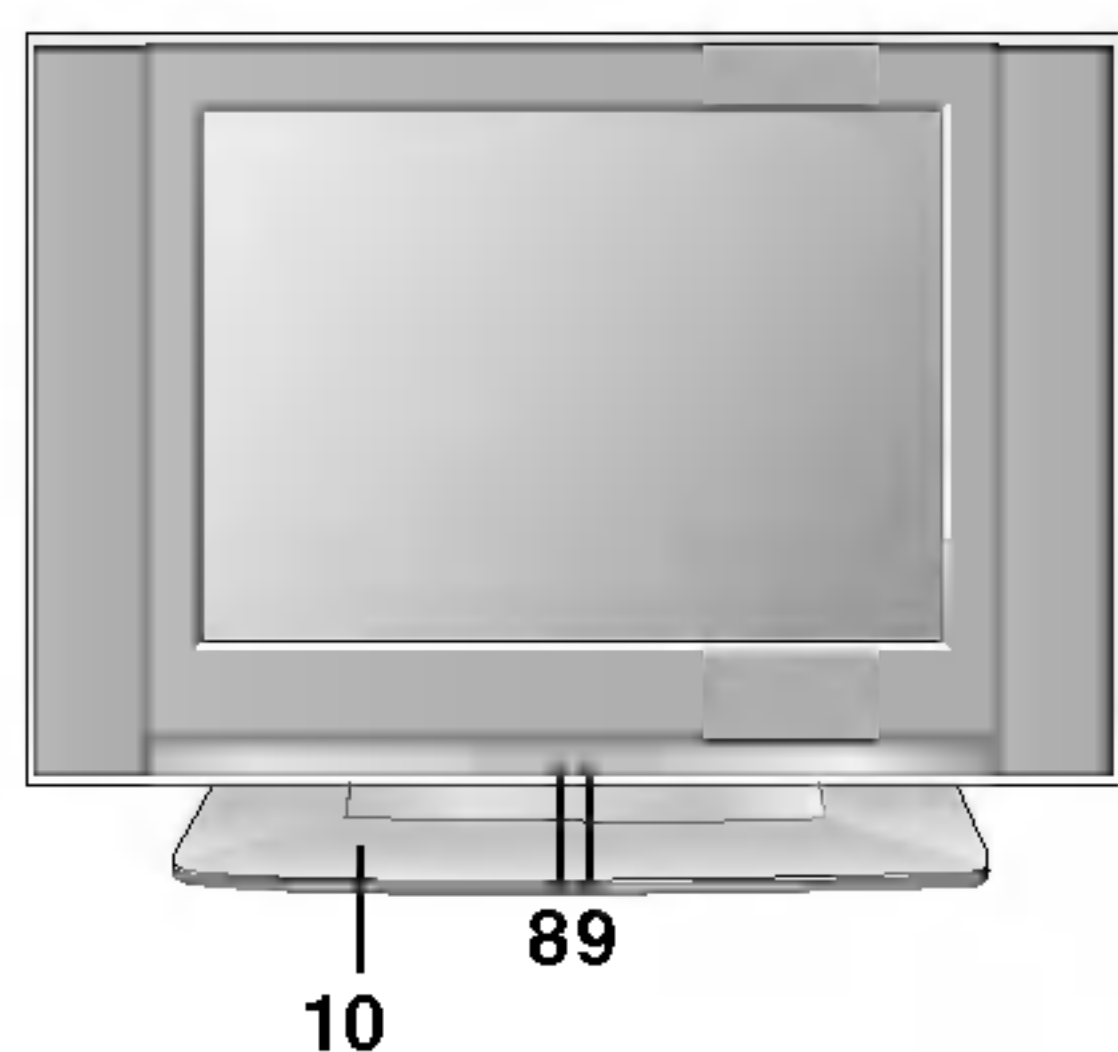

RT-20LA90 ***

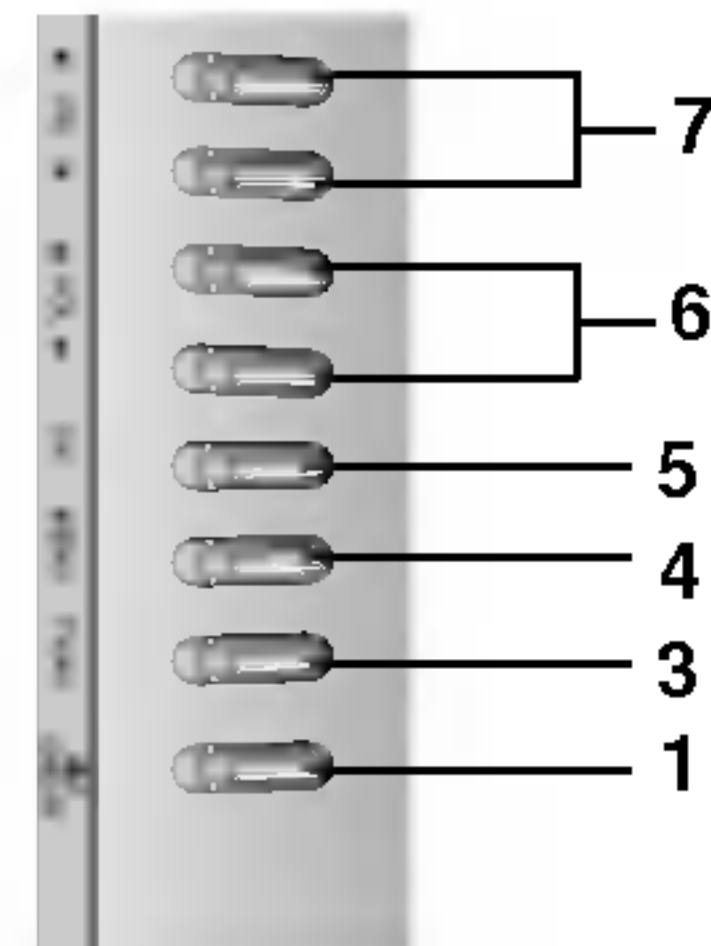
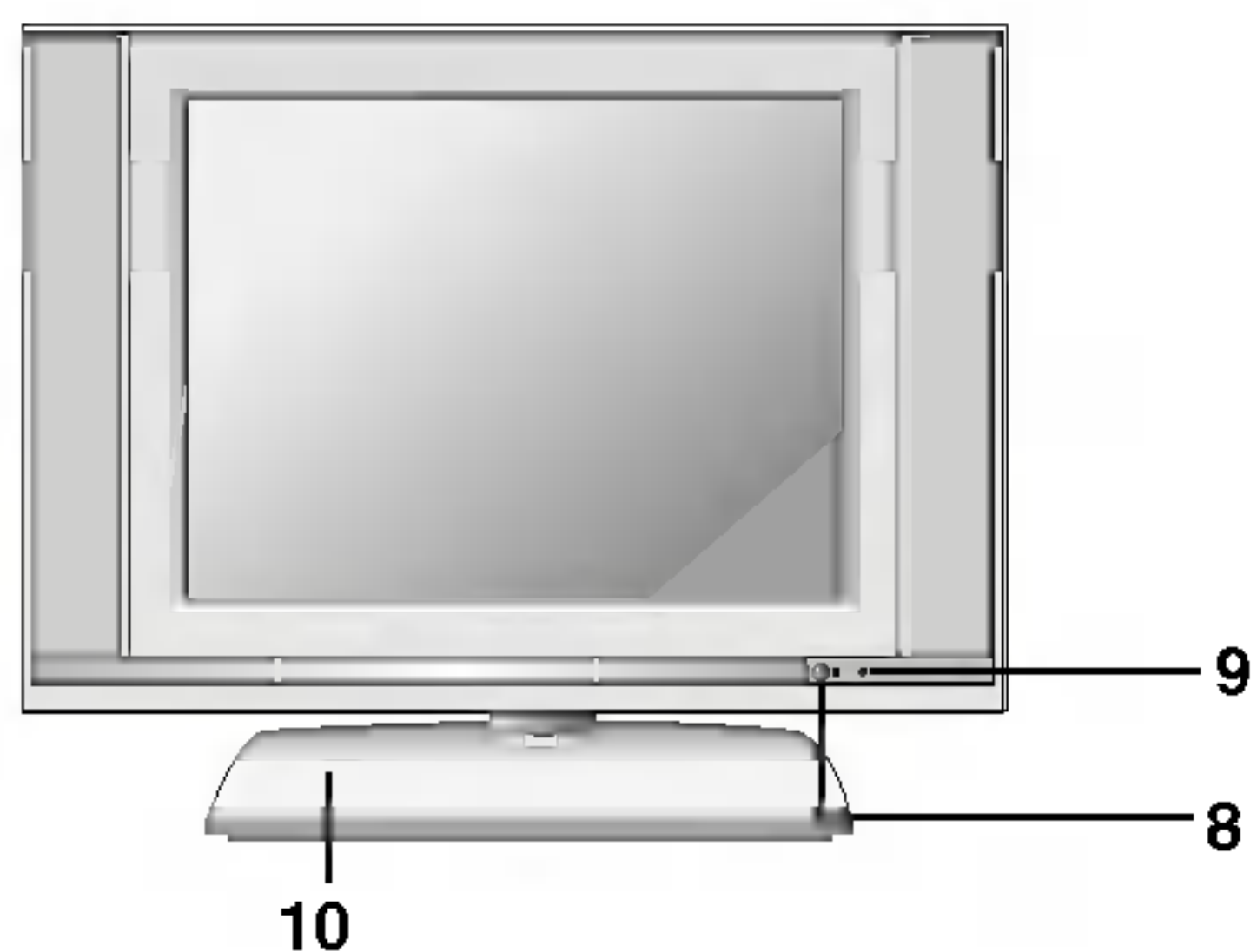

Letak dan fungsi kontrol

RT-17LZ40 ***

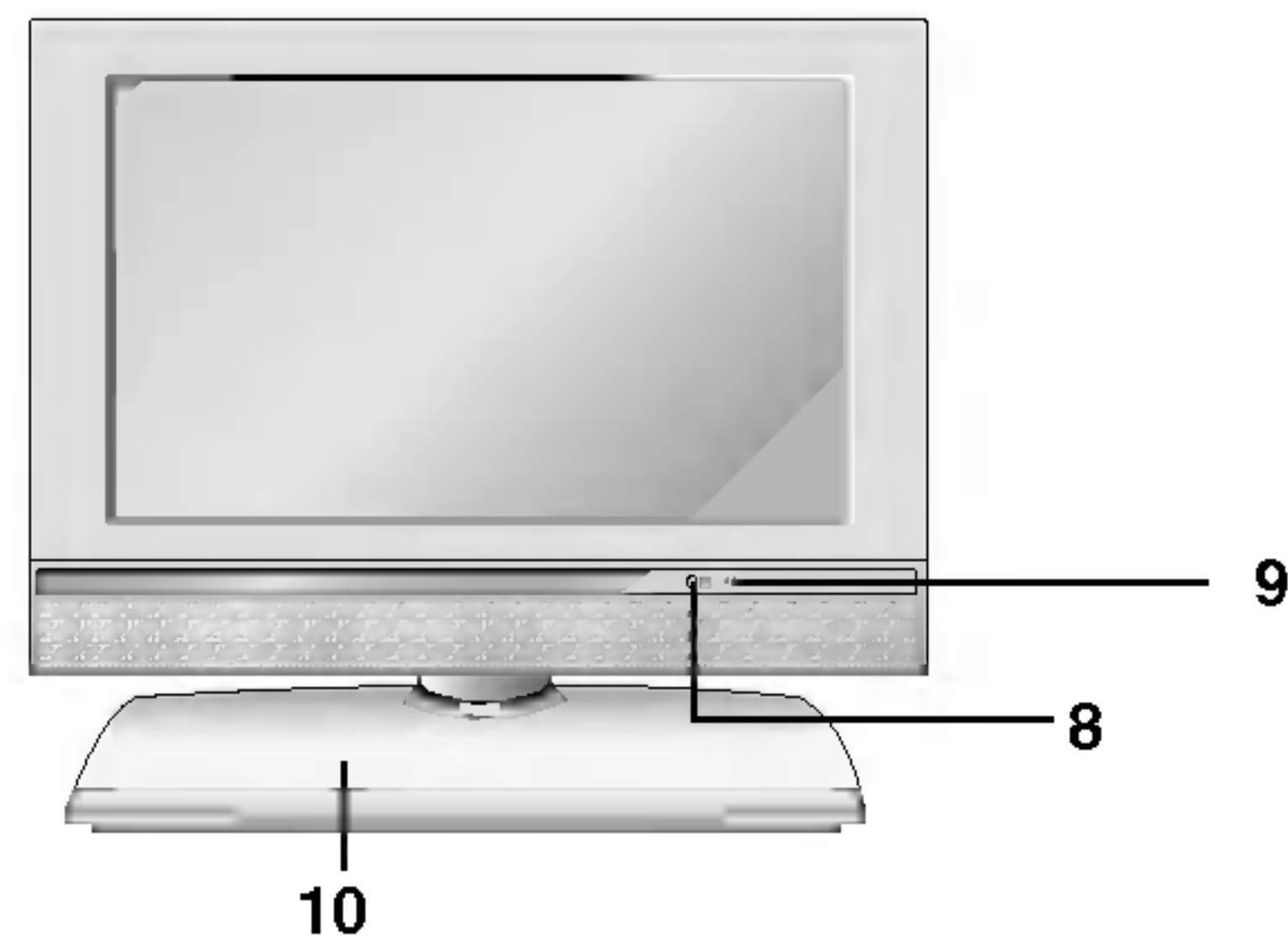

Panel atas

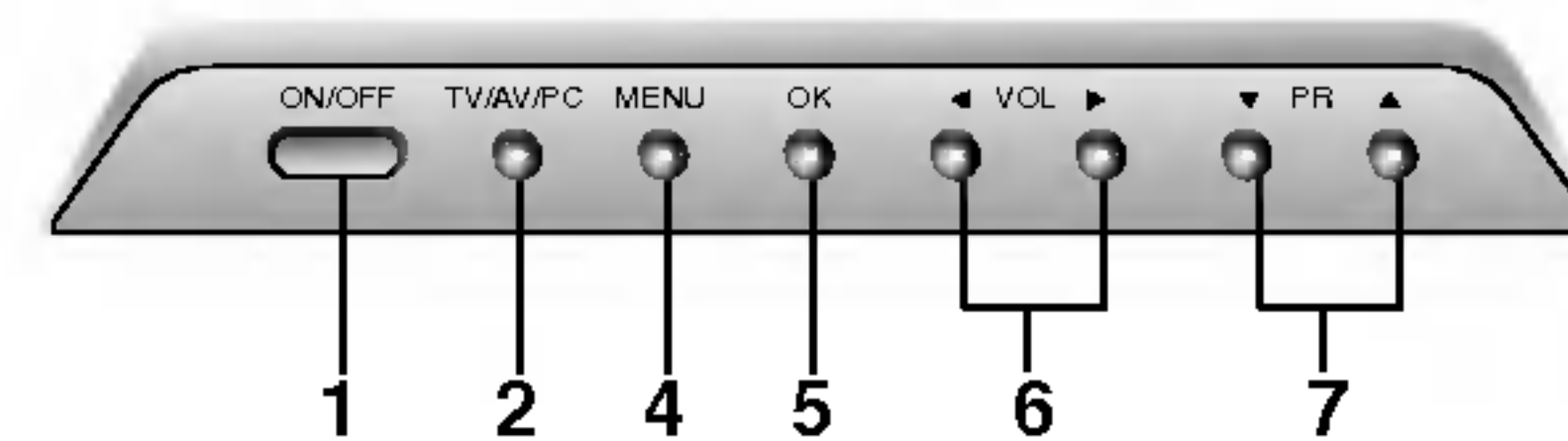

- 1. ON/OFF (⏻ / I)**
untuk menyalakan unit dari kondisi standby atau mematikan unit ke kondisi standby.
- 2. TV/AV/PC**
untuk memilih mode monitor TV, AV atau PC.
untuk menghapus menu dari layar.
untuk menyalakan unit dari mode standby.
- 3. TV/AV**
untuk memilih mode TV atau AV.
untuk menghapus menu dari layar.
untuk menyalakan unit dari mode standby.
- 4. MENU**
untuk memilih menu.
- 5. OK**
untuk menerima pilihan Anda atau menampilkan mode yang aktif.
- 6. ◀ / ▶ (Volume Turun/Naik)**
untuk menyetel volume suara.
untuk menyetel seting menu.
- 7. ▲ / ▼ (Program Naik/Turun)**
untuk memilih sebuah program atau item menu.
untuk menyalakan unit dari mode standby.
- 8. SENSOR REMOTE KONTROL**
- 9. INDIKATOR POWER/STANDBY (⏻)**
menyala merah pada mode standby.
menyala hijau saat unit dinyalakan.
- 10. Penyangga (opsional)**

Pengoperasian dasar

On dan off

1. Tekan tombol **POWER**, **▲ / ▼**, **TV/AV**, **MULTIMEDIA** (opsional) atau tombol **ANGKA** untuk menyalakan unit.
2. Tekan tombol **POWER**. Unit akan berubah ke mode standby.
3. Tariklah steker dari stopkontak untuk mematikan unit.

Catatan : Jika pada kondisi unit menyala kemudian steker dicabut, unit akan berpindah ke mode standby atau langsung hidup di saat steker dicolokkan lagi ke stopkontak.

Pemilihan program

Anda dapat memilih sebuah angka program dengan menekan tombol **▲ / ▼** atau tombol **ANGKA**.

Menyetel volume

Tekanlah tombol **◀ / ▶** untuk menyetel volume suara.

Quick view (Tayangan cepat)

Tekanlah tombol **Q.VIEW** untuk melihat program terakhir yang Anda tonton.

Catatan : Fungsi ini hanya bekerja di saat **Program Favorit** diatur ke **Off**. Jika tidak, maka setiap penekanan tombol ini akan memilih program favorit yang tersimpan.

Fungsi Mute (Tanpa suara)

Tekanlah tombol **MUTE**. Maka suara akan dimatikan dan akan muncul tampilan .

Anda dapat mengaktifkan lagi suara dengan menekan tombol **MUTE**, **◀ / ▶**, **I/II**, atau **SSM**.

Pemilihan bahasa layar (opsional)

Menu bisa ditampilkan di layar dengan bahasa yang Anda inginkan. Pertama-tama pilihlah bahasa yang diinginkan.

1. Tekan tombol **MENU** dan kemudian tombol **▲ / ▼** untuk memilih menu **Setup (Pengaturan)**.
2. Tekan tombol **▶** dan kemudian tombol **▲ / ▼** untuk memilih **Language (Bahasa)**.
3. Tekan tombol **▶** dan kemudian tombol **▲ / ▼** untuk memilih bahasa yang diinginkan.
Semua tampilan layar akan muncul dalam bahasa yang diinginkan.
4. Tekan tombol **OK**.
5. Tekan tombol **TV/AV** untuk kembali ke tampilan TV biasa.

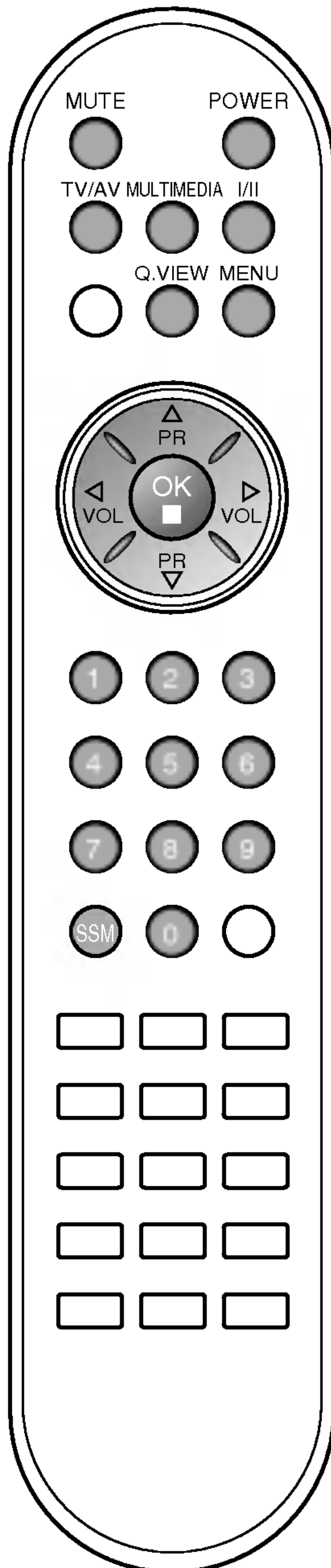

Menu layar

Menu selection

1. Tekan tombol **MENU** dan kemudian tombol ▲ / ▼ untuk menampilkan masing-masing menu.
2. Tekan tombol ► dan kemudian tombol ▲ / ▼ untuk memilih item menu.
3. Ubah seting sebuah item pada submenu atau menu tarik-bawah dengan tombol ◀ / ▶.
Anda dapat berpindah ke jenjang menu di atasnya dengan menekan tombol **OK** dan bergerak ke menu di bawahnya dengan menekan tombol **MENU**.

Catatan :

- a. Pada mode TV/AV, COMPONENT (opsional), menu PC tidak akan ditampilkan.
- b. Pada mode teleteks, menu tidak akan ditampilkan.
- c. Pada beberapa model, menu Bahasa tidak akan **ditampilkan**.

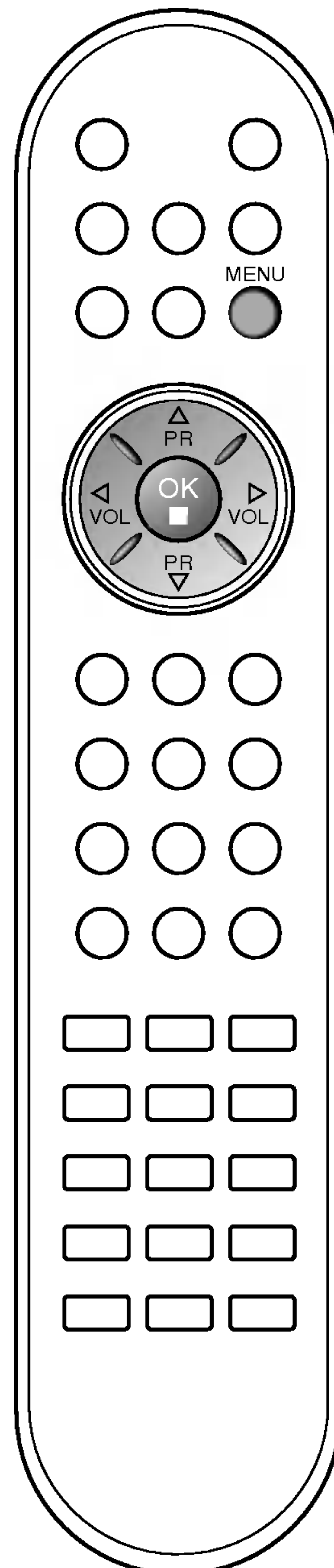
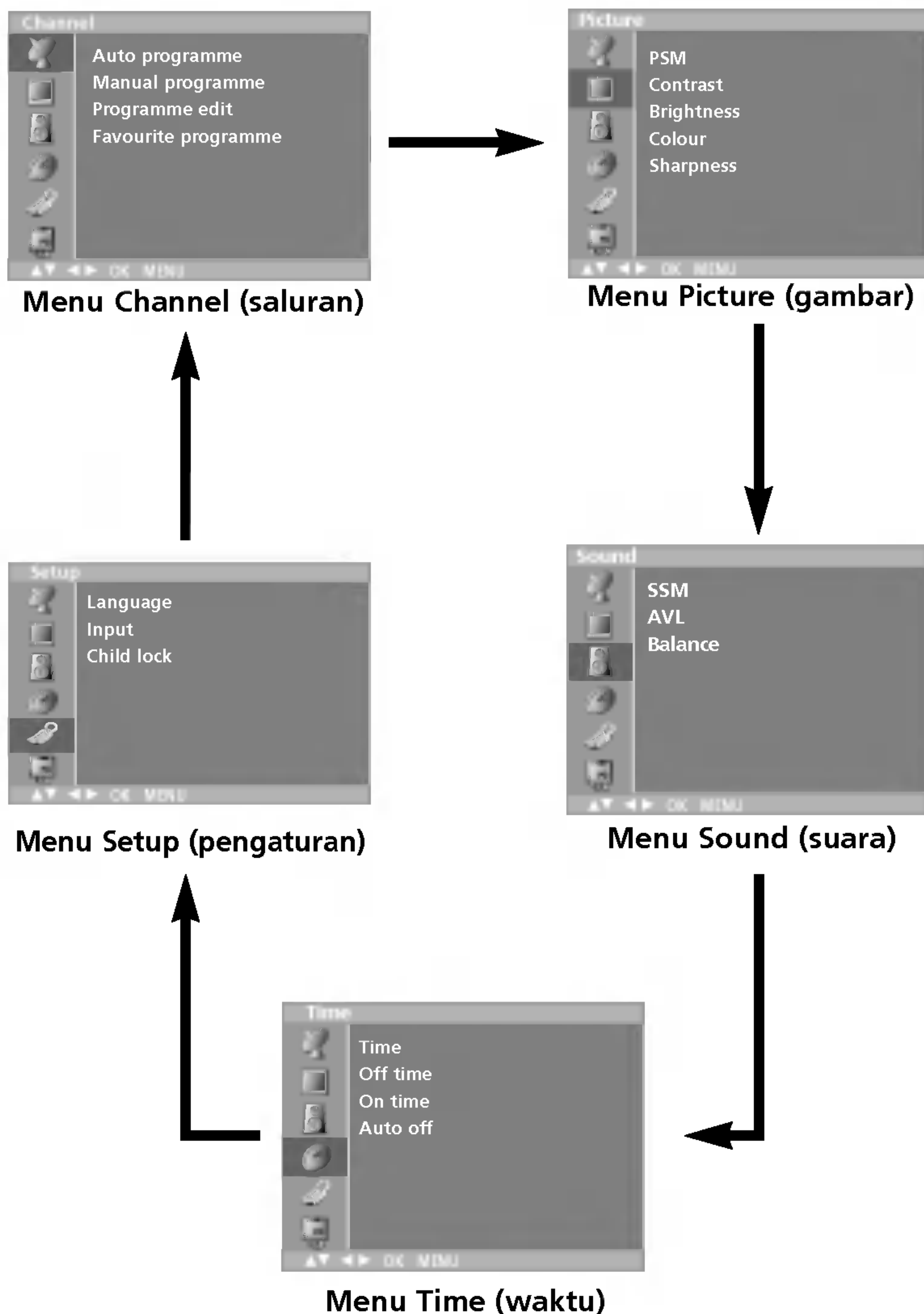

Mencari stasiun TV

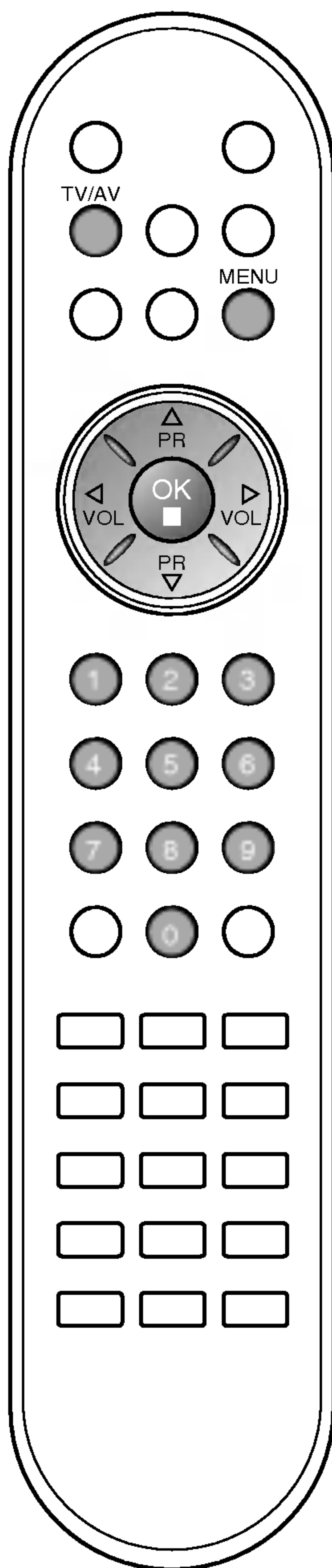

Anda dapat menyimpan hingga 100 stasiun TV ke dalam angka program (0 hingga 99). Jika Anda sudah menyimpan stasiun, selanjutnya Anda dapat menggunakan tombol ▲ / ▼ atau tombol ANGKA untuk mencari stasiun yang telah diprogram. Stasiun dapat dicari lewat mode otomatis atau manual.

Pencarian program otomatis

Semua stasiun yang dapat ditangkap siarannya akan disimpan dengan metode ini. Disarankan bahwa Anda menggunakan program otomatis selama pemasangan unit ini.

1. Tekan tombol **MENU** dan kemudian tombol ▲ / ▼ untuk memilih menu Channel (Saluran).
2. Tekan tombol ► dan kemudian tombol ▲ / ▼ untuk memilih **Auto programme (Program Otomatis)**.

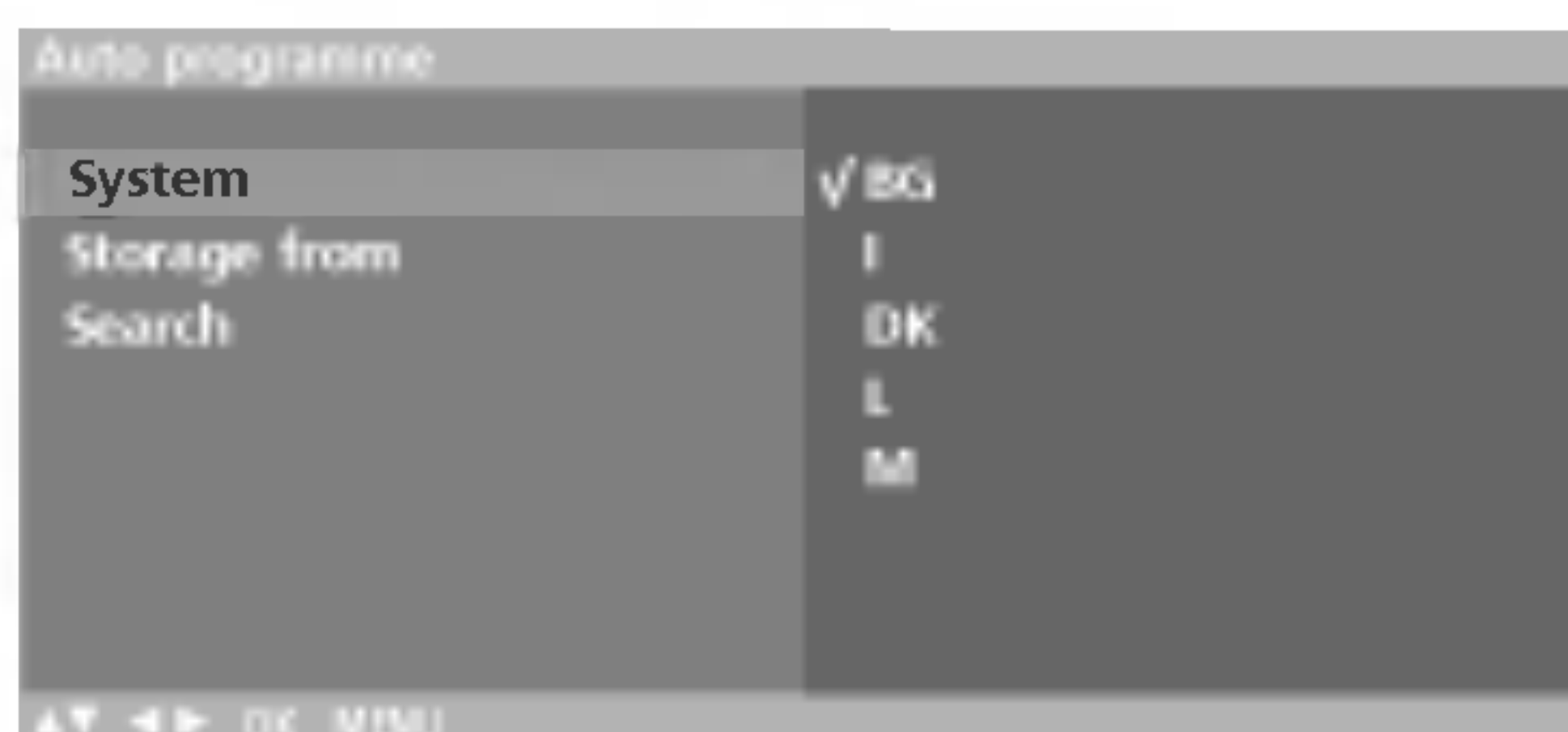

3. Tekanlah tombol ►. Pilihlah sistem TV dengan tombol G dan kemudian tombol ▲ / ▼ pada menu **System (Sistem)**;
BG : PAL B/G, SECAM B/G (Eropa/Eropa Timur)
I : PAL I/II (Inggris/Irlandia)
DK : PAL D/K, SECAM D/K (Eropa Timur)
L : SECAM L/L' (Prancis)
M : (AS/Korea/Filipina)
4. Tekan tombol **OK**.
5. Tekan tombol ▲ / ▼ untuk memilih **Storage from** (Penyimpanan dari).
6. Pilihlah angka program awal dengan tombol ◀ / ▶ atau tombol ANGKA pada menu tarik-bawah **Storage from** (Penyimpanan dari). Semua angka di bawah 10 dimasukkan dengan diawali oleh angka '0', misalnya, '05' untuk 5.
7. Tekan tombol ▲ / ▼ untuk memilih **Search (Mencari)**.
8. Tekanlah tombol ► untuk memulai program otomatis.

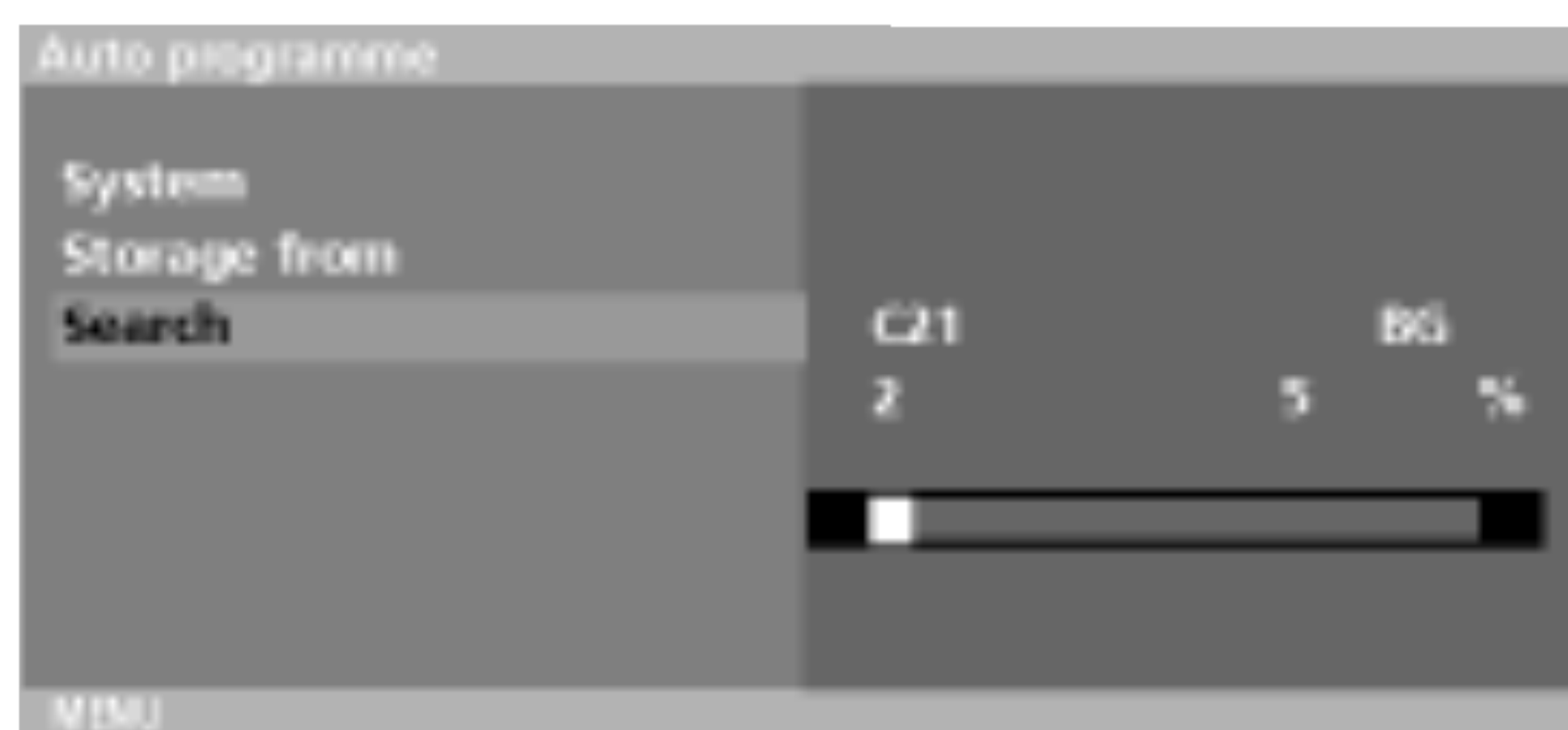

Semua stasiun yang dapat ditangkap siarannya akan disimpan.

Opsional : Di Australia, jika tidak ada nama stasiun yang dapat ditetapkan pada sebuah stasiun, maka angka saluran ditetapkan dan disimpan sebagai - - - - diikuti oleh sebuah angka. Lihat bagian 'Menetapkan nama stasiun' untuk menetapkan nama sebuah stasiun.

Untuk menghentikan program otomatis, tekan tombol **MENU**. Jika program otomatis sudah berhenti, menu **Programme edit (Edit program)** akan muncul di layar. Lihat bagian 'Edit program' untuk mengedit program yang telah disimpan.

9. Tekan tombol **TV/AV** untuk kembali ke tampilan TV biasa.

Mencari stasiun TV

Pencarian program manual

Program manual memungkinkan Anda mencari secara manual dan mengatur stasiun dengan urutan yang Anda inginkan. Anda juga bisa menetapkan sebuah nama stasiun sepanjang lima karakter ke setiap angka program.

1. Tekan tombol **MENU** dan kemudian tombol ▲ / ▼ untuk memilih menu Channel (Saluran).
2. Tekan tombol ► dan kemudian tombol ▲ / ▼ untuk memilih **Manual programme (Program Manual)**.
3. Tekan tombol ► dan kemudian tombol ▲ / ▼ untuk memilih **Storage (Penyimpanan)**.



4. Pilih angka program yang diinginkan (0 hingga 99) dengan tombol ◀ / ▶ atau tombol ANGKA pada menu **Storage (Penyimpanan)**. Semua angka di bawah 10 dimasukkan dengan diawali oleh angka '0', misalnya, '05' untuk 5.
5. Tekanlah tombol ▲ / ▼ untuk memilih **System (Sistem)**.
6. Pilihlah sistem TV dengan tombol ► dan kemudian tombol ◀ / ▶ pada menu **System (Sistem)**;
BG : PAL B/G, SECAM B/G (Eropa/Eropa Timur)
I : PAL I/II (Inggris/Irlandia)
DK : PAL D/K, SECAM D/K (Eropa Timur)
L : SECAM L/L' (Prancis)
M : (AS/Korea/Filipina)
7. Tekan tombol **OK**.
8. Tekan tombol ▲ / ▼ untuk memilih **Channel (Saluran)**.
9. Tekan tombol ► dan kemudian tombol ▲ / ▼ untuk memilih **VHF/UHF** atau **Cable (Kabel)** pada menu **Channel (Saluran)**.
Jika mungkin, pilihlah angka saluran secara langsung dengan menekan tombol angka. Semua angka di bawah 10 dimasukkan dengan diawali oleh angka '0', misalnya, '05' untuk 5.
10. Tekan tombol **OK**.
11. Tekan tombol ▲ / ▼ untuk memilih **Search (Mencari)**.
12. Tekan tombol ► dan kemudian tombol ◀ / ▶ untuk mulai mencari pada menu tarik-bawah Search (Mencari). Jika sebuah stasiun telah ditemukan, pencarian akan berhenti.



13. Tekan tombol **OK** untuk menyimpan.
14. Untuk menyimpan stasiun lain, ulangi langkah 3 hingga 13.
15. Tekan tombol **TV/AV** untuk kembali ke tampilan TV biasa.

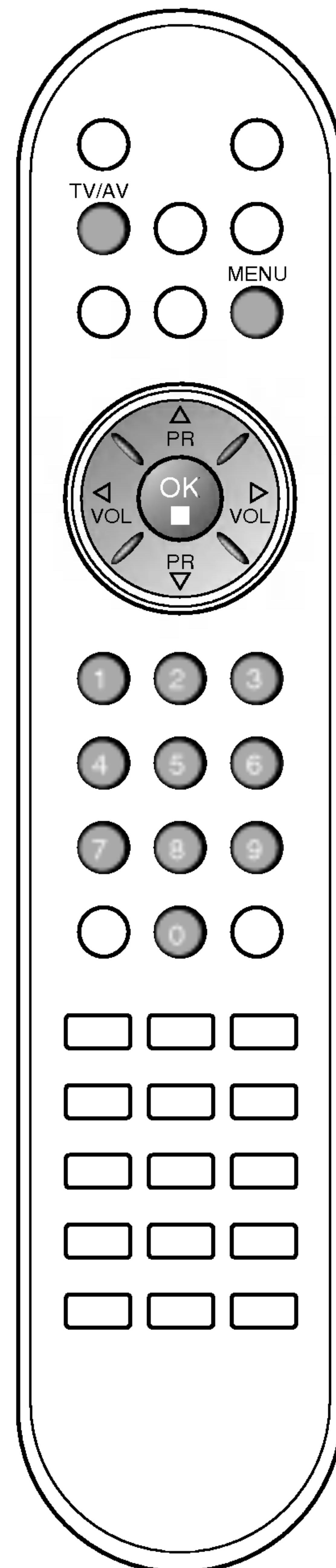
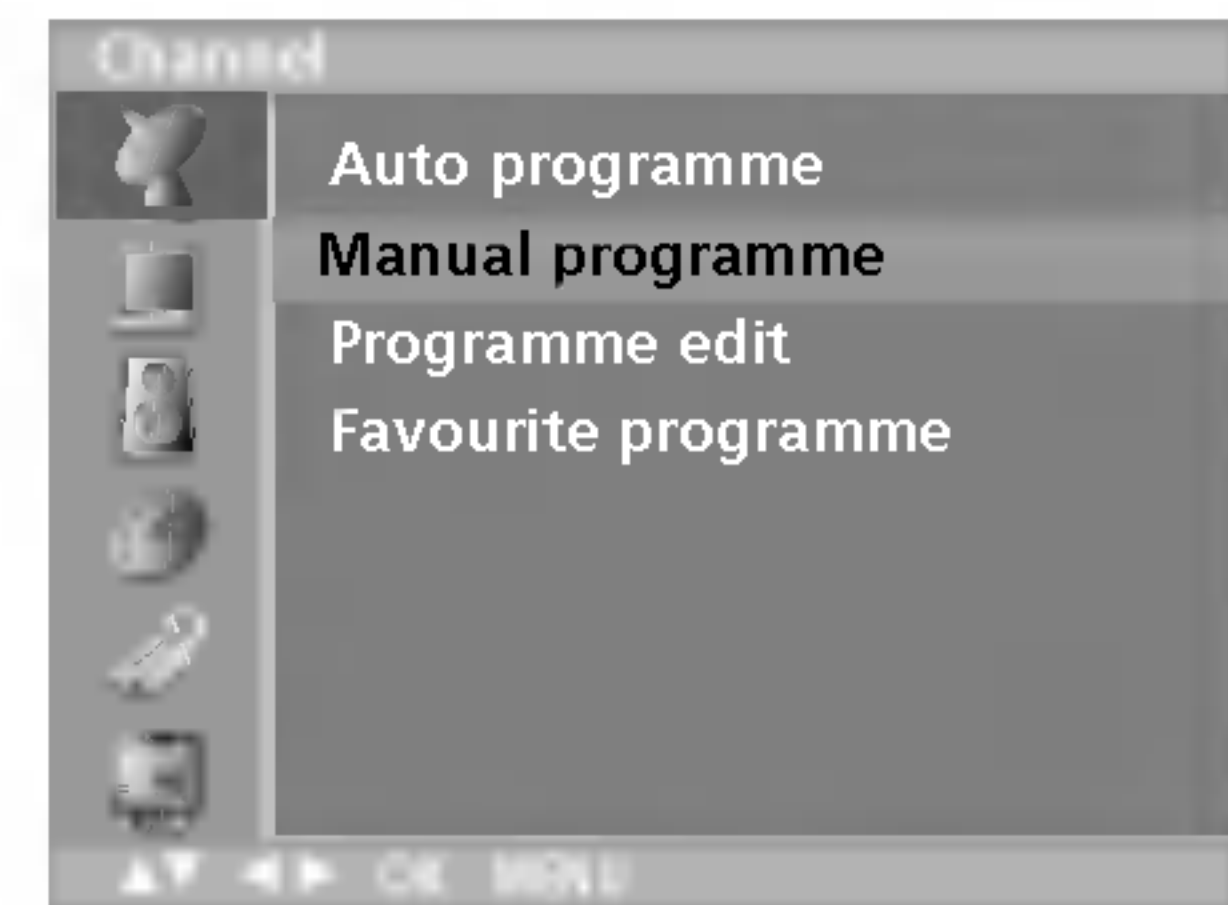

Mencari stasiun TV



Menetapkan nama sebuah stasiun

1. Ulangi langkah 1 dan 2 pada 'Pencarian program manual'.
2. Tekan tombol ► dan kemudian tombol ▲ / ▼ untuk memilih **Name (Nama)**.
3. Tekan tombol ► dan kemudian gunakan tombol ▲ / ▼. Anda bisa menggunakan spasi, +, -, angka **0** hingga **9** dan huruf **A** hingga **Z**. Dengan tombol ◀ Anda bisa memilih dengan arah berlawanan.
4. Tentukan posisi kursor dengan menekan tombol ◀ / ► dan kemudian tentukan pilihan karakter kedua, dan seterusnya.
5. Tekan tombol **OK** untuk menyimpan.
6. Tekan tombol **TV/AV** untuk kembali ke tampilan TV biasa.

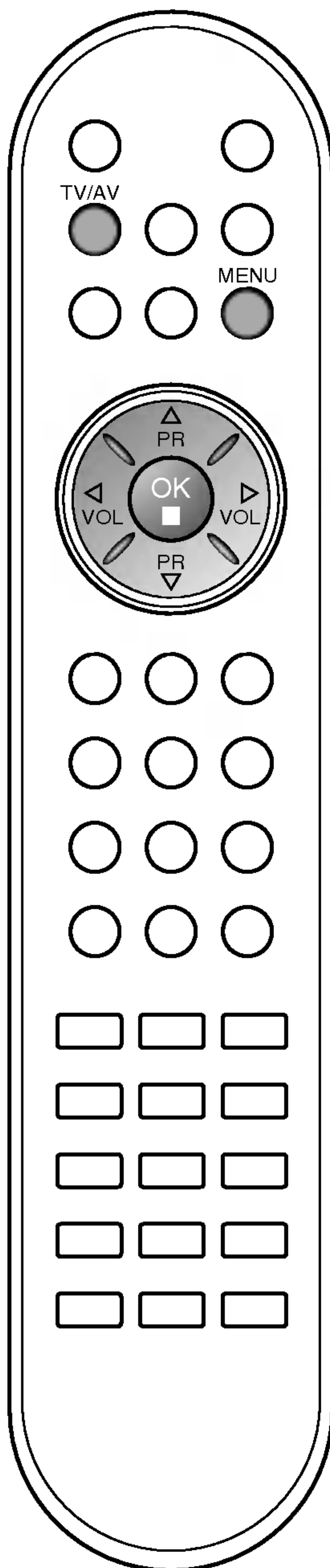

Mencari stasiun TV

Edit program

Dengan fungsi ini Anda dapat menghapus atau meloncati program yang tersimpan. Anda juga bisa memindahkan beberapa stasiun ke angka program lain atau menyisipkan satu data stasiun kosong ke angka program yang dipilih.

1. Tekan tombol **MENU** dan kemudian tombol ▲ / ▼ untuk memilih menu Channel (Saluran).
2. Tekan tombol ► dan kemudian tombol ▲ / ▼ untuk memilih **Programme edit (Edit Program)**.
3. Tekan tombol ► untuk menampilkan menu **Programme edit (Edit Program)**.

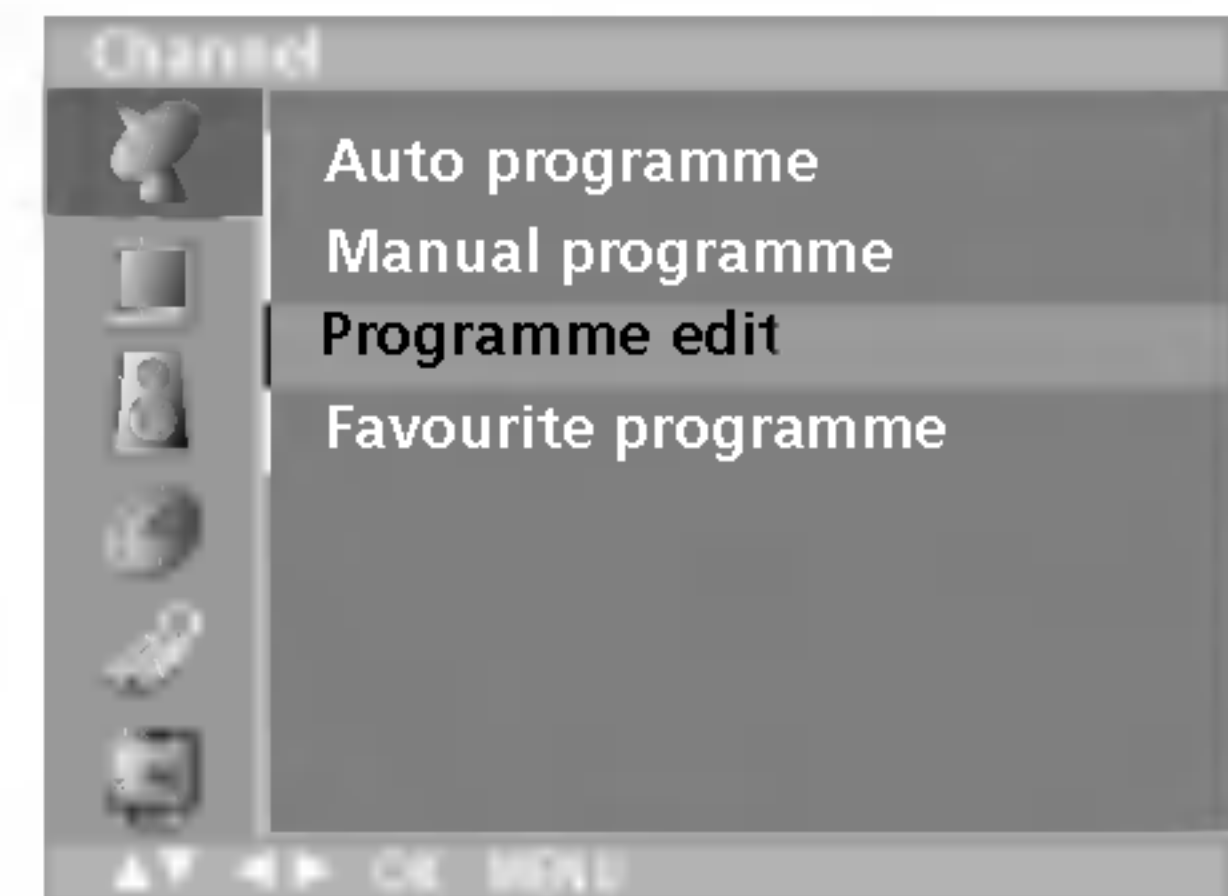

Menghapus sebuah program

1. Pilihlah sebuah program yang akan dihapus dengan tombol ▲ / ▼ atau ◀ / ▶.
2. Tekan tombol MERAH dua kali.
Program yang dipilih telah dihapus, dan semua program di bawahnya akan bergeser naik satu tingkat.



Menyalin sebuah program

1. Pilihlah sebuah program yang akan dihapus dengan tombol ▲ / ▼ atau ◀ / ▶.
2. Tekan tombol MERAH dua kali.
Program yang dipilih telah dihapus, dan semua program di bawahnya akan bergeser naik satu tingkat.

Memindahkan sebuah program

1. Pilihlah sebuah program yang akan dipindahkan dengan tombol ▲ / ▼ atau ◀ / ▶.
2. Tekan tombol KUNING.
3. Pindahkan program ke angka program yang diinginkan dengan menekan tombol ▲ / ▼ atau ◀ / ▶.
4. Tekan tombol KUNING sekali lagi untuk keluar dari fungsi ini.

Meloncati sebuah angka program

1. Pilihlah sebuah program yang akan diloncati dengan tombol ▲ / ▼ atau ◀ / ▶.
2. Tekan tombol BIRU. Program yang diloncati akan berwarna biru.
3. Tekan tombol BIRU sekali lagi untuk mengaktifkan program yang diloncati. Saat sebuah angka program diloncati, ini berarti Anda tidak dapat memilikinya dengan menggunakan tombol ▲ / ▼ selama menonton TV seperti biasa. Jika Anda ingin memilih program yang diloncati, masukkan langsung angka program tersebut dengan menekan tombol ANGKA atau pilih melalui menu edit program atau menu tabel.

Tekan tombol **TV/AV** untuk kembali ke tampilan TV biasa.

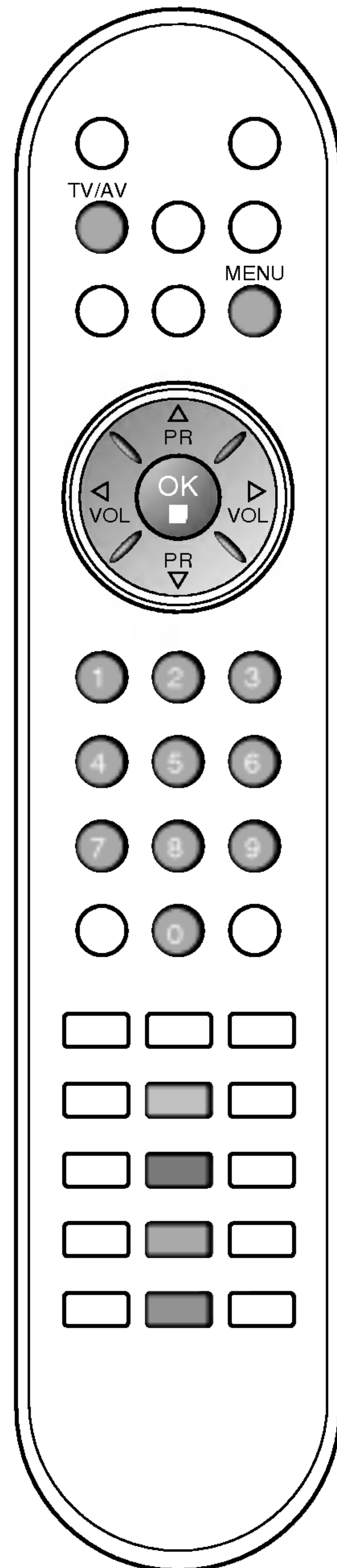

Mencari stasiun TV

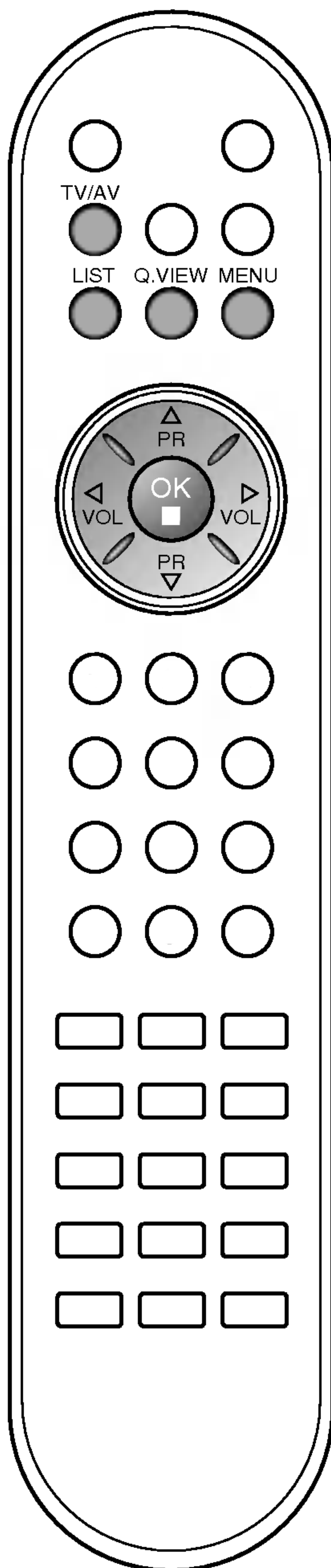

Program favorit

Dengan fungsi ini Anda bisa memilih secara langsung program favorit Anda.

1. Tekan tombol **MENU** dan kemudian tombol **▲ / ▼** untuk memilih menu Channel (Saluran).
2. Tekan tombol **▶** dan kemudian tombol **▲ / ▼** untuk memilih **Favourite programme (Program favorit)**.



3. Tekan tombol **▶** dan kemudian tombol **◀ / ▶** untuk memilih **On** atau **Off**.
4. Tekan tombol **▲ / ▼** untuk memilih - - - - - .
5. Pilihlah program yang diinginkan dengan tombol **◀ / ▶**.
6. Untuk menyimpan program lain, ulangi langkah 4 dan 5. Anda bisa menyimpan hingga 8 program.
7. Tekan tombol **TV/AV** untuk kembali ke tampilan TV biasa.

Tekan berulang-ulang tombol **Q.VIEW (Tayangan cepat)** untuk memilih program favorit yang tersimpan.

Memanggil tabel program

Anda dapat mengecek program-program yang tersimpan di dalam memori dengan menampilkan tabel program.

Menampilkan tabel program

Tekan tombol **LIST (Daftar)** untuk menampilkan menu **Programme table (Tabel Program)**.

Tabel program akan muncul di layar. Satu tabel program berisi sepuluh program sebagaimana ditunjukkan di bawah ini.

0	C	03	5	S	69
1	BLM	03	6	S	17
2	C	12	7	S	22
3	S	66	8	C	09
4	S	67	9	C	11

Catatan :

- a. Anda mungkin akan menjumpai beberapa program berwarna biru. Program-program ini telah dirancang untuk diloncati oleh program otomatis atau pada mode edit program.
- b. Beberapa program dengan angka saluran yang ditampilkan pada tabel program menunjukkan bahwa nama stasiun belum ditetapkan.

Memilih sebuah program pada tabel program

Pilihlah sebuah program dengan tombol **▲ / ▼** atau **◀ / ▶**.

Kemudian tekan tombol **OK**.

Unit akan berpindah ke angka program yang telah dipilih.

Menjelajah halaman tabel program

Ada 10 halaman tabel program yang dapat memuat 100 program.

Tekan tombol **▲ / ▼** atau **◀ / ▶** secara berulang-ulang untuk berpindah halaman.

Tekan tombol **TV/AV** untuk kembali ke tampilan TV biasa.

Penyetelan gambar

PSM (Picture Status Memory / Memori Status Gambar)

1. Tekan tombol **MENU** dan kemudian tombol **▲ / ▼** untuk memilih menu Picture (Gambar).
2. Tekan tombol **▶** dan kemudian tombol **▲ / ▼** untuk memilih **PSM**.
3. Tekan tombol **▶** dan kemudian tombol **▲ / ▼** untuk memilih setting gambar pada menu **PSM**.
4. Tekan tombol **OK**.

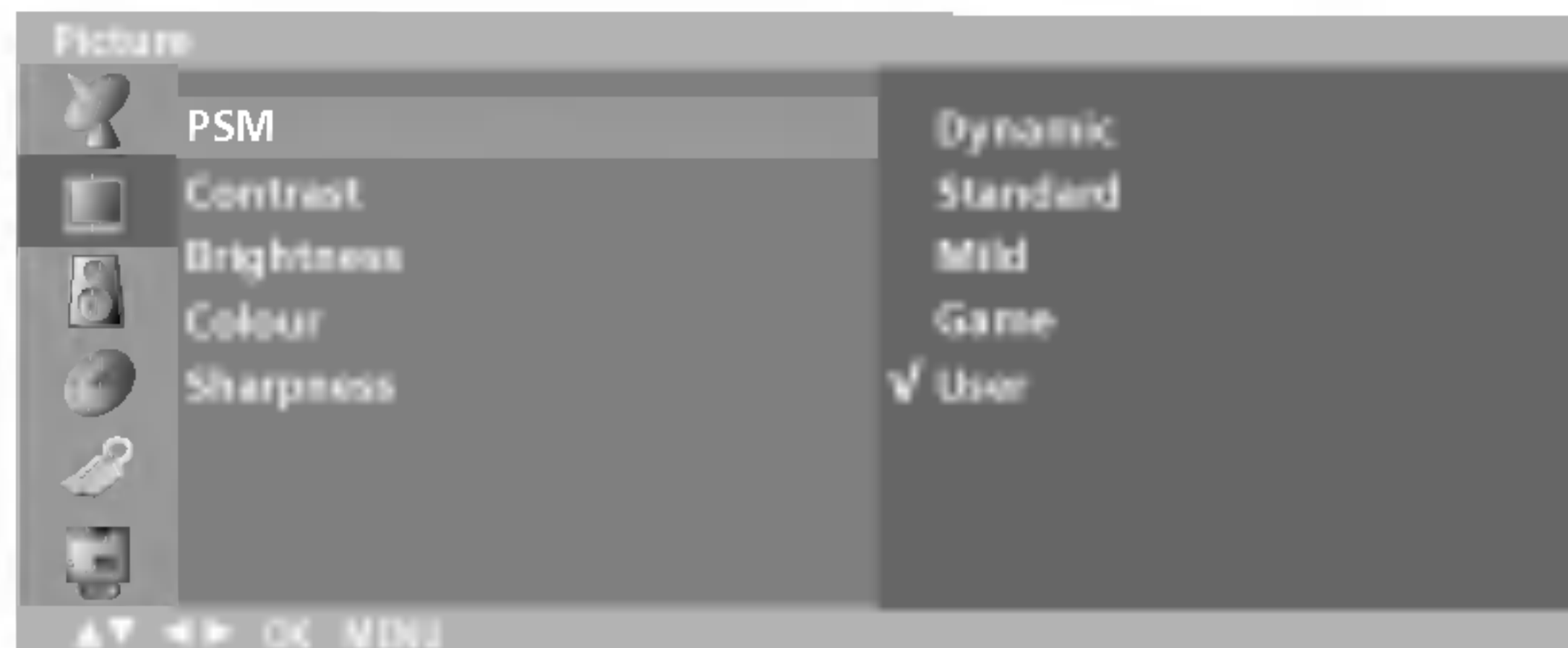

5. Tekan tombol **TV/AV** untuk kembali ke tampilan TV biasa.

Anda juga bisa memanggil gambar yang diinginkan: **Dynamic (Dinamis)**, **Standard (Standar)**, **Mild (Lembut)**, **Game** atau **User (Pemakai)** dengan tombol **PSM** pada remote kontrol. Gambar-gambar **Dynamic**, **Standard**, **Mild**, dan **Game** sudah diprogram di pabrik untuk reproduksi gambar yang optimum dan tidak dapat diubah-ubah.

Penyetelan gambar

Anda dapat menyetel kontras (contrast), kecerahan (brightness), intensitas warna (colour intensity), ketajaman (sharpness) dan bayang-bayang warna (tint) (hanya untuk input NTSC) ke tingkat yang Anda kehendaki.

1. Tekan tombol **MENU** dan kemudian tombol **▲ / ▼** untuk memilih menu Picture (Gambar).



2. Tekan tombol **▲ / ▼** untuk memilih item gambar yang diinginkan.
3. Tekan tombol **◀ / ▶** untuk melakukan penyetelan seperlunya, dan kemudian akan disimpan ke gambar User (Pemakai).
4. Tekan tombol **TV/AV** untuk kembali ke tampilan TV biasa.

Catatan : Hanya **Contrast (Kontras)** dan **Brightness (Keccerahan)** yang ditampilkan pada mode PC.

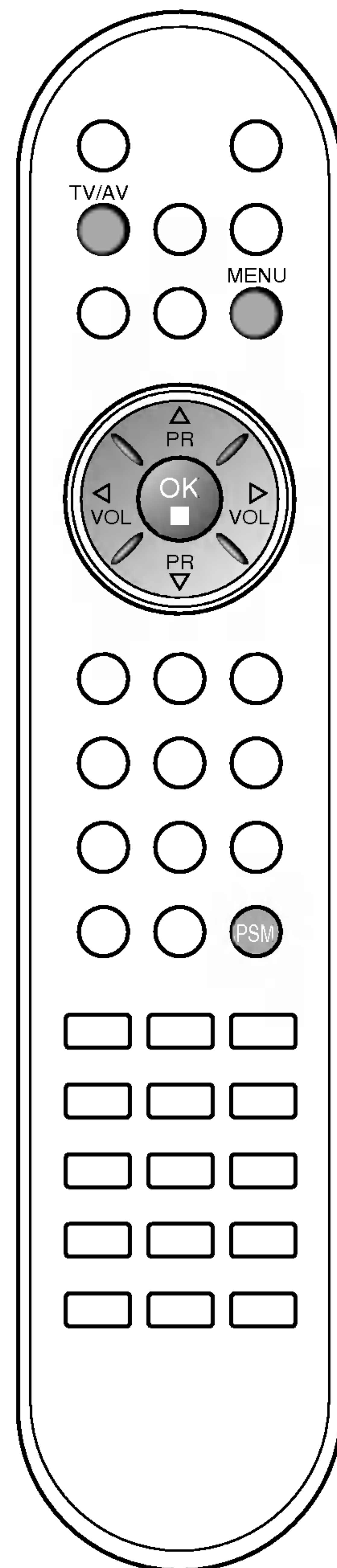

Penyetelan gambar

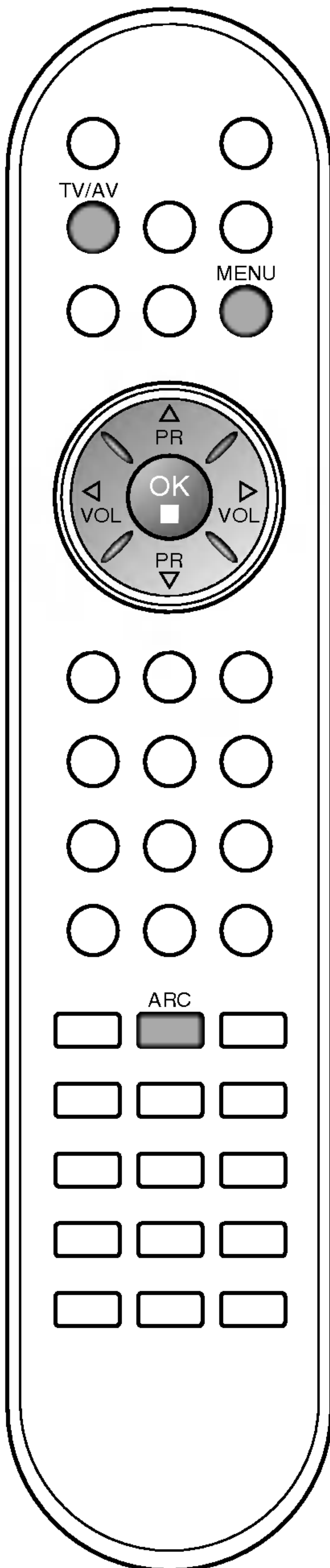

Format gambar (opsional)

Anda dapat menonton TV dalam berbagai format gambar: 16:9, 14:9, Zoom, Auto, 4:3.

Tekan berulang-ulang tombol **ARC** untuk memilih format gambar yang diinginkan.

16:9

Anda dapat menikmati film bioskop (format gambar 16:9) atau program TV biasa melalui mode 16:9.

Layar 16:9 sebenarnya adalah layar 4:3 yang diperbesar ke kiri dan ke kanan sehingga layar 16:9 menjadi penuh.

14:9

Anda dapat menikmati gambar dengan format 14:9 atau program TV biasa melalui mode 14:9.

Layar 14:9 sebenarnya adalah layar 4:3 yang diperbesar ke atas / bawah dan kiri / kanan.

Zoom

Anda dapat menikmati sinema pada layar cepat melalui modus Zoom. Layar 4:3 dapat diperbesar ke atas / bawah dan kiri / kanan sehingga layar 16:9 penuh seluruhnya. Namun, bagian bawah dan bagian atas gambar mungkin hilang.

Auto

Saat TV Anda menerima sinyal layar lebar, unit akan secara otomatis mengubah format gambar yang akan dikirimkan. (Tidak tersedia di semua negara)

4:3

Format gambar 4 berbanding 3 ini adalah format TV umum.

Catatan : Hanya dalam mode **PC 16:9** dan tersedia rasio aspek **4:3**

Penyetelan suara

SSM (Sound Status Memory / Memori Status Suara)

Anda dapat memilih seting suara yang disukai: Flat (Datar), Music (Musik), Movie (Film) atau Speech (Bicara), dan Anda juga dapat menyetel frekuensi suara ekualiser.

1. Tekan tombol **MENU** dan kemudian tombol **▲ / ▼** untuk memilih menu Sound (Suara).

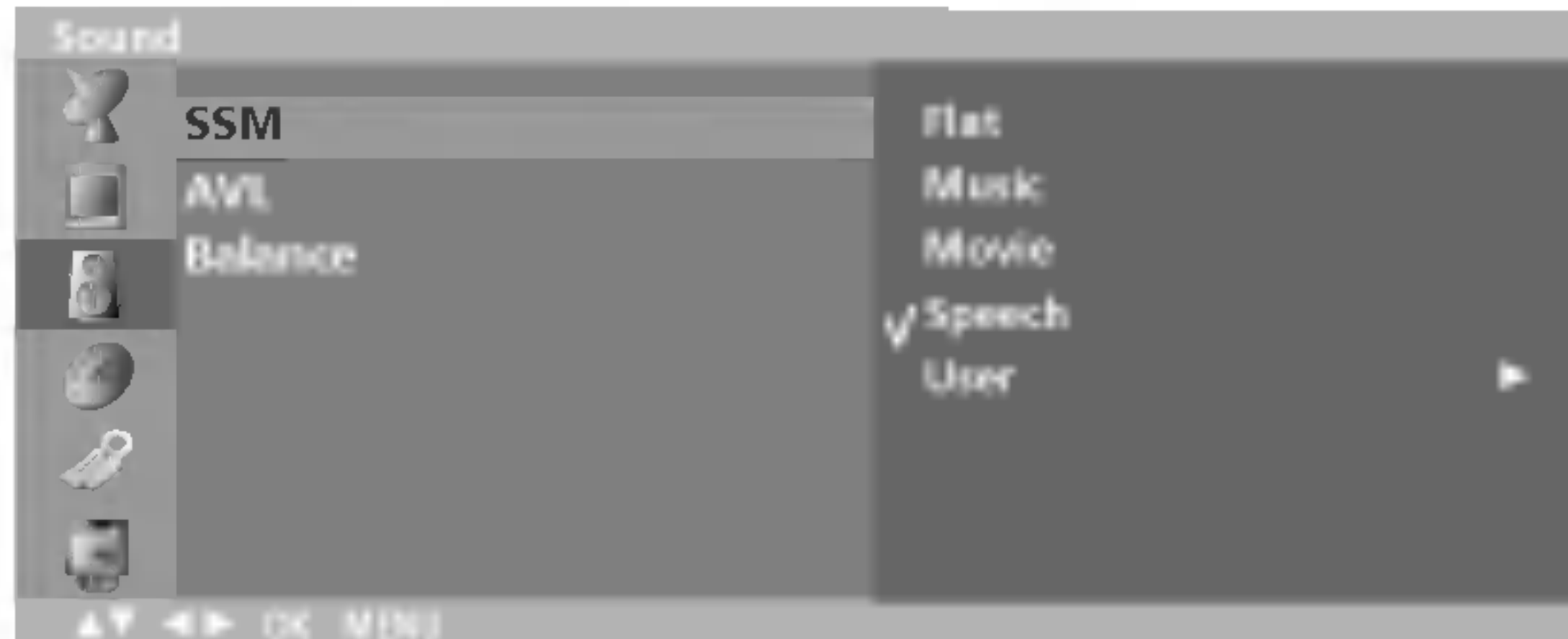

2. Tekan tombol **▶** dan kemudian tombol **▲ / ▼** untuk memilih **SSM**.
3. Tekan tombol **▶** dan kemudian tombol **▲ / ▼** untuk memilih seting suara pada menu **SSM**.

Penyetelan Frekuensi Suara

- a. Tekan tombol **OK** pada mode **User (Pemakai)**.
- b. Pilihlah band suara (sound band) dengan menekan tombol **◀ / ▶**.
- c. Tingkat suara dapat disetel dengan tombol **▲ / ▼**.
- d. Tekan tombol **OK** untuk menyimpannya ke suara **User (Pemakai)**.



PrTekan tombol **TV/AV** untuk kembali ke tampilan TV biasa.

Anda juga dapat memanggil seting suara yang diinginkan **Flat, Music, Movie, Speech** atau **User** dengan menekan tombol **SSM** pada remote kontrol. Seting suara **Flat, Music, Movie** dan **Speech** sudah diprogram di pabrik untuk reproduksi suara yang optimum dan tidak dapat diubah-ubah.

Catatan : Jika Anda menekan tombol **SSM** setelah melakukan penyetelan seperlunya pada submenu **User (Pemakai)**, tampilan **User** akan secara otomatis muncul di layar sekalipun Anda sudah menyetel ke seting pabrik: **Flat, Music, Movie** atau **Speech**.

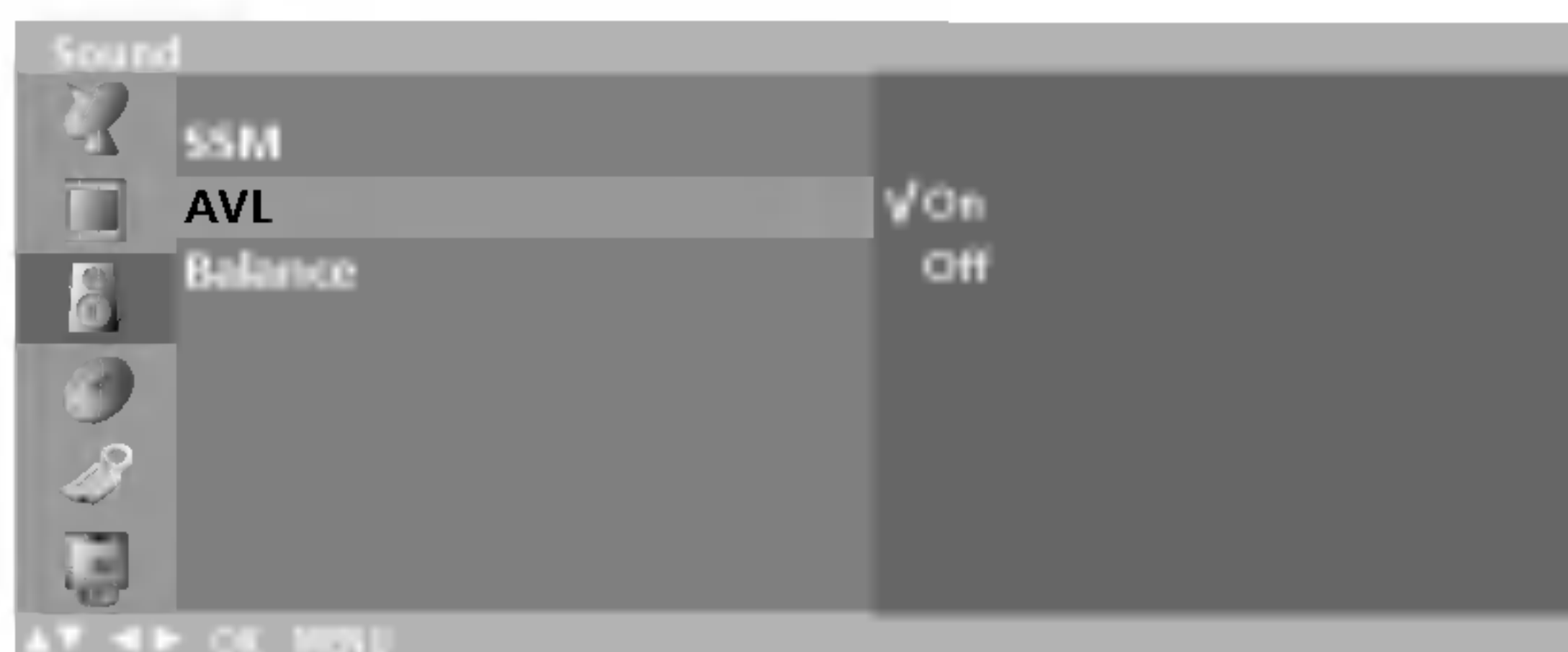

Penyetelan suara

Anda dapat menyetel keseimbangan (balance), AVL (Auto Volume Leveler / Pengatur Volume Otomatis). AVL akan secara otomatis menjaga tingkat volume suara yang sama sekalipun Anda mengganti program.

1. Tekan tombol **MENU** dan kemudian tombol **▲ / ▼** untuk memilih menu Sound (Suara).
2. Tekan tombol **▶** dan kemudian tombol **▲ / ▼** untuk memilih item suara yang diinginkan: **AVL** atau **Balance (Seimbang)**.
3. Lakukan penyetelan dengan menggunakan tombol **◀ / ▶, ▲ / ▼** dan kemudian tekan tombol **OK**.
4. Tekan tombol **TV/AV** untuk kembali ke tampilan TV biasa.

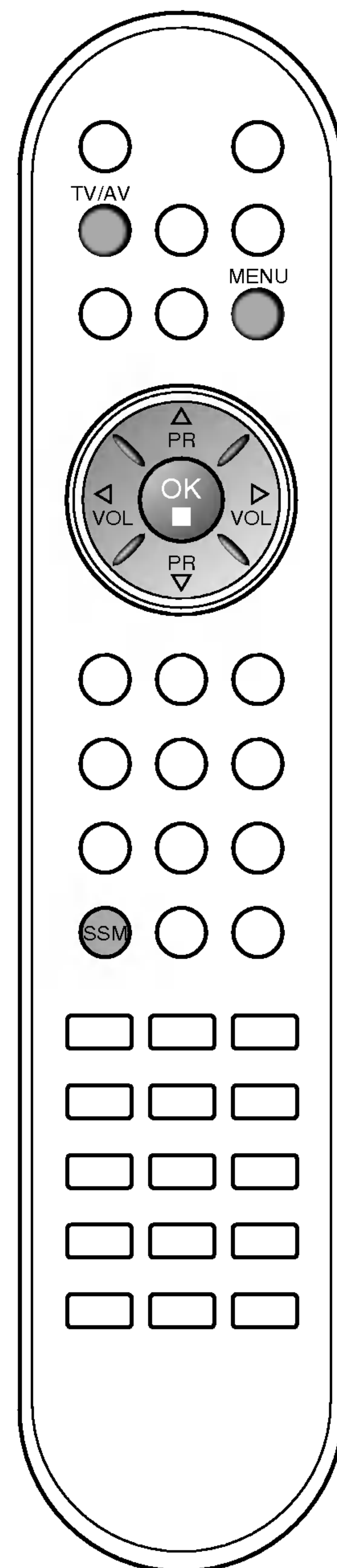
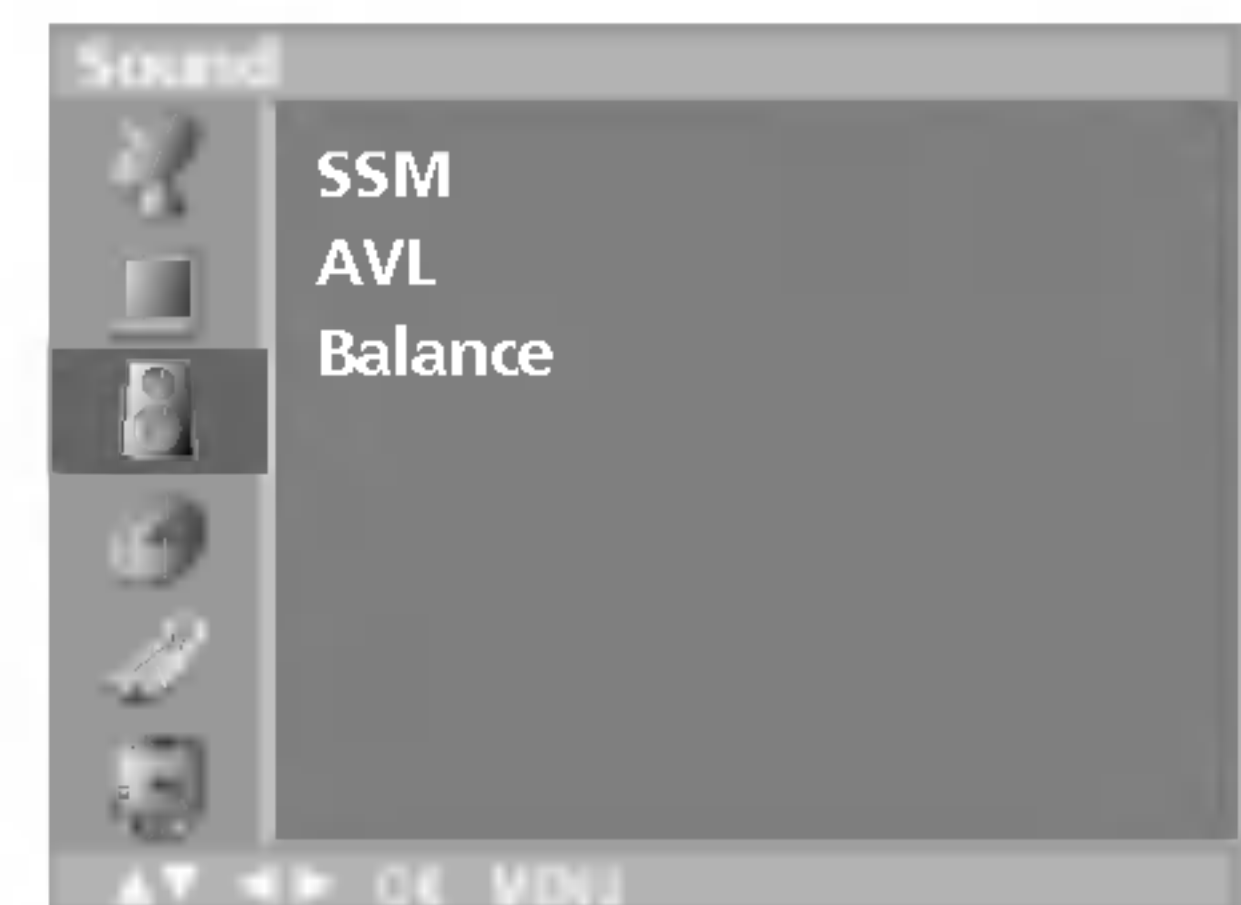

Penyetelan suara

Penerimaan Stereo/Dwibahasa

Jika sebuah program dipilih, maka informasi suara untuk stasiun tersebut akan muncul setelah angka program dan nama stasiunnya.

Broadcast	On Screen Display
Mono	MONO
Stereo	STEREO
Dual	DUAL I

Pemilihan suara mono

Pada penerimaan stereo, jika sinyal stereo lemah, Anda dapat mengganti ke mono dengan menekan dua kali tombol I/II. Pada penerimaan mono, kedalaman suara akan meningkat. Untuk berpindah kembali ke stereo, tekan lagi tombol I/II sebanyak dua kali.

Pemilihan bahasa untuk siaran dwibahasa

Jika sebuah program diterima dalam dua bahasa (dwibahasa), Anda dapat berpindah ke **DUAL I**, **DUAL II** atau **DUAL I+II** dengan menekan tombol I/II secara berulang-ulang.

Dual I mengirimkan bahasa siaran utama ke pengeras suara.

DUAL II mengirimkan bahasa siaran kedua ke pengeras suara.

DUAL I+II mengirimkan bahasa yang berbeda ke masing-masing pengeras suara.

Penerimaan NICAM (opsional)

Jika TV Anda dilengkapi oleh penerima untuk NICAM, maka TV dapat menangkap suara digital NICAM (Near Instantaneous Companding Audio Multiplex) yang berkualitas tinggi.

Output suara dapat dipilih menurut tipe siaran yang diterima sebagai berikut, dengan menekan tombol I/II secara berulang-ulang.

1. Jika yang diterima adalah mono NICAM, Anda dapat memilih **NICAM MONO** atau FM MONO.
2. Jika yang diterima adalah stereo NICAM, Anda dapat memilih **NICAM STEREO** atau FM MONO. Jika sinyal stereo lemah, pindahlah ke FM mono.
3. Jika yang diterima adalah dwibahasa NICAM, Anda dapat memilih **NICAM DUAL I**, **NICAM DUAL II** atau **NICAM DUAL I+II** atau **MONO**. Jika yang dipilih adalah FM Mono, maka tulisan **MONO** akan muncul di layar.

Pemilihan output suara

Pada mode AV, Anda dapat memilih suara output untuk pengeras suara kiri dan kanan.

Tekan tombol I/II secara berulang-ulang untuk memilih output suara.

L+R : Sinyal audio dari input audio L akan dikirim ke pengeras suara kiri, sedangkan sinyal audio dari input audio R akan dikirim ke pengeras suara kanan.

L+L : Sinyal audio dari input audio L akan dikirim ke pengeras suara kiri dan kanan.

R+R : Sinyal audio dari masukan R audio dikirim ke pengeras suara kiri dan kanan.

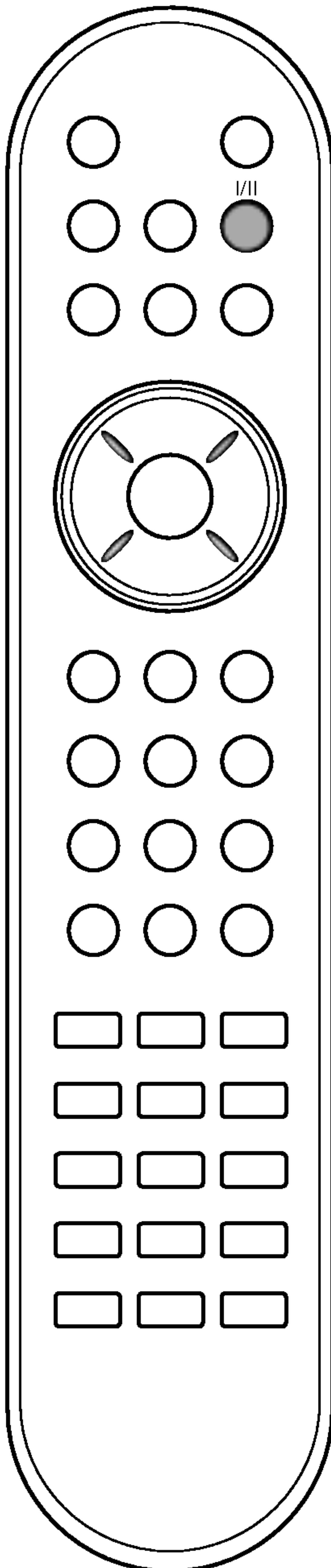

Menu WAKTU

Jam

Anda harus menyetel waktu dengan benar sebelum menggunakan fungsi waktu on/off.

1. Tekan tombol **MENU** dan kemudian tombol ▲ / ▼ untuk memilih menu TIME (Waktu).
2. Tekan tombol ► dan kemudian tombol ▲ / ▼ untuk memilih TIME (Waktu).



3. Tekan tombol ► dan kemudian tombol ▲ / ▼ untuk menyetel angka jam.
4. Tekan tombol ► dan kemudian tombol ▲ / ▼ untuk menyetel angka menit.
5. Tekan tombol **MENU** untuk menyimpan.

Waktu On/Off

Pengingat waktu Off akan secara otomatis mengubah unit ke mode standby pada waktu yang telah ditetapkan.

1. Tekan tombol **MENU** dan kemudian tombol ▲ / ▼ untuk memilih menu TIME (Waktu).
2. Tekan tombol ► dan kemudian tombol ▲ / ▼ untuk memilih **Off Time (Waktu Off)** atau **On Time (Waktu On)**.
3. Tekan tombol ► dan kemudian tombol ▲ / ▼ untuk memilih **On**. Untuk membatalkan fungsi Waktu **Off/On**, tekan tombol ▲ / ▼ untuk memilih **Off**.

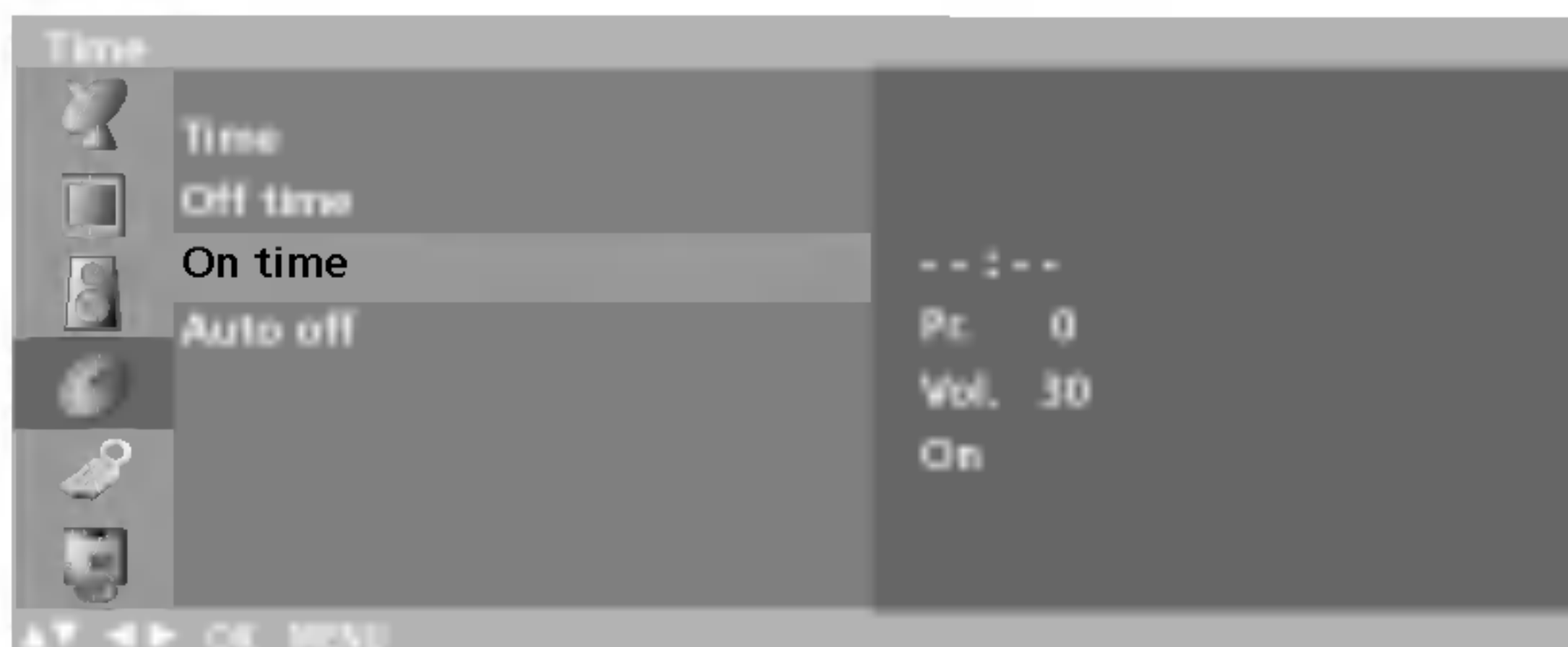

4. Tekan tombol ► dan kemudian tombol ▲ / ▼ untuk menyetel angka jam.
5. Tekan tombol ► dan kemudian tombol ▲ / ▼ untuk menyetel angka menit.
6. **Fungsi Hanya Waktu On:** Tekan tombol G dan kemudian tombol D / E untuk menyetel tingkat volume dan angka program.
7. Tekan tombol **MENU** untuk menyimpan.

Catatan :

- a. Jika aliran listrik tiba-tiba terputus (kabel tercabut atau listrik mati), jam harus di-reset.
- b. Dua jam setelah unit dinyalakan oleh fungsi waktu on, unit akan berganti ke mode standby secara otomatis kecuali jika sebuah tombol telah ditekan.
- c. Jika waktu on atau off telah ditetapkan, fungsi-fungsi ini akan beroperasi setiap hari pada waktu yang telah ditetapkan.
- d. Fungsi Pengingat Waktu Off akan didahulukan dibandingkan fungsi Pengingat Waktu On jika keduanya ditetapkan ke waktu yang sama.
- e. Agar fungsi Pengingat Waktu On dapat bekerja, unit harus berada pada mode standby.

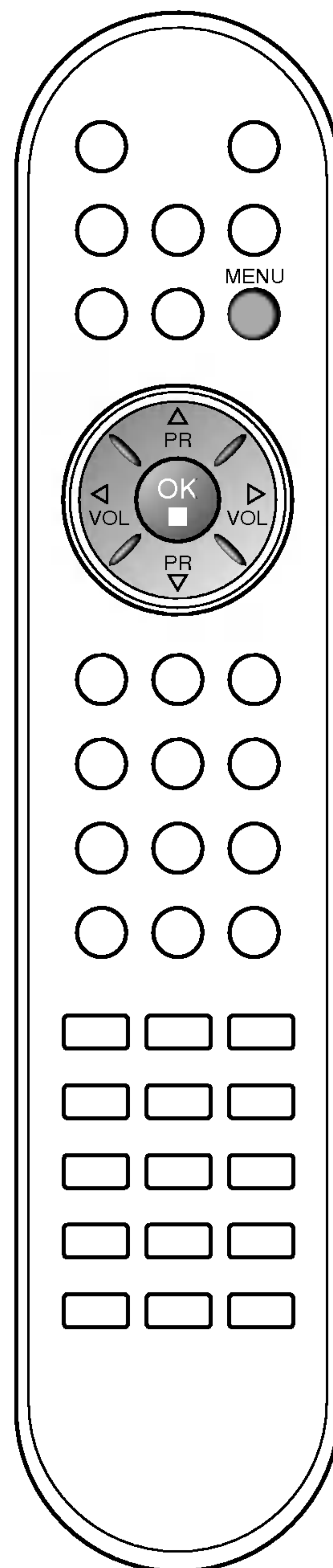

Menu WAKTU

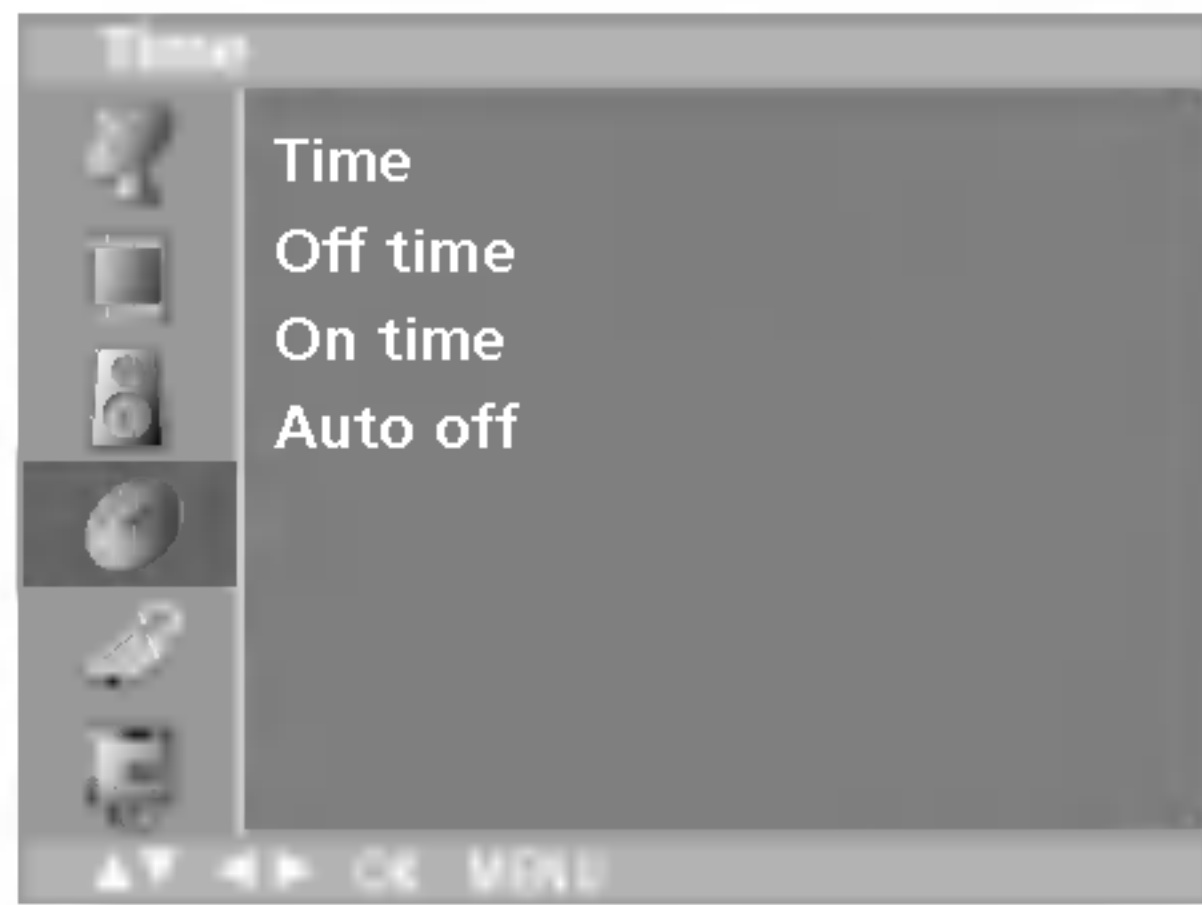

Auto off

Jika Anda memilih **On** pada menu **Auto Off (Off Otomatis)**, unit akan secara otomatis berpindah ke mode standby kira-kira 10 menit setelah sebuah stasiun TV berhenti siaran.

1. Tekan tombol **MENU** dan kemudian tombol ▲ / ▼ untuk memilih menu **TIME (Waktu)**.
2. Tekan tombol ► dan kemudian tombol ▲ / ▼ untuk memilih **Auto Off (Off Otomatis)**.
3. Tekan tombol ► dan kemudian tombol ▲ / ▼ untuk memilih **On** atau **Off**.

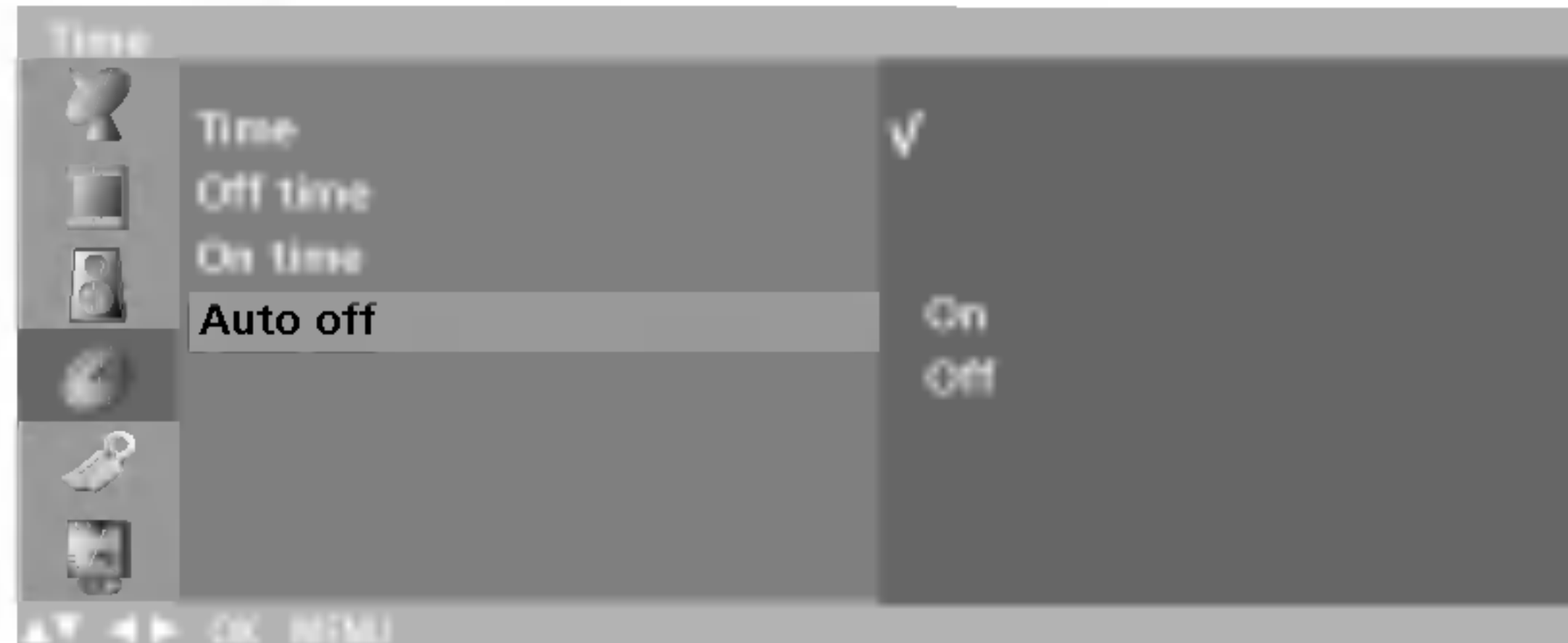

4. Tekan tombol **MENU** untuk menyimpan.

Sleep timer

Anda tidak perlu repot mengingat untuk mematikan unit sebelum Anda pergi tidur. 'Sleep timer' akan secara otomatis mengubah unit ke mode standby setelah melewati waktu yang telah ditetapkan. Tekan tombol **SLEEP** untuk memilih lama waktu dalam satuan menit. Di layar akan muncul simbol '⓪zz Off', yang diikuti oleh angka-angka **10, 20, 30, 60, 90, 120, 180** dan **240**. Timer mulai menghitung mundur dari angka menit yang dipilih.

Catatan :

- a. Untuk melihat 'sleep time' yang tersisa, tekan sekali tombol **SLEEP**.
- b. Untuk membatalkan 'sleep time', tekan tombol **SLEEP** berkali-kali hingga muncul simbol '⓪zz Off'
- c. Ketika Anda mematikan unit, maka unit akan terbebas dari 'sleep time' yang telah ditetapkan.

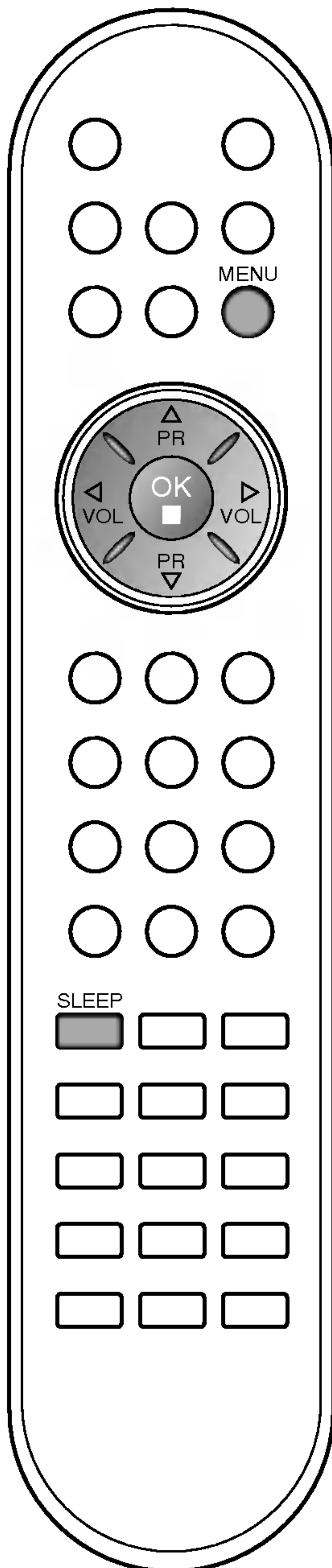

Fungsi lain

Mode TV, AV dan PC (opsional)

Input dapat diatur untuk mode TV, AV atau PC. Mode AV digunakan jika pemutar/perekam kaset video (VCR) atau peralatan lain dihubungkan ke unit.

Catatan: : Jika sebuah VCR dihubungkan lewat soket antena luar, maka unit digunakan dalam mode TV. Lihatlah bagian 'Koneksi peralatan eksternal'.

1. Tekan tombol **MENU** dan kemudian tombol ▲ / ▼ untuk memilih menu Setup (Pengaturan).
2. Tekan tombol ► dan kemudian tombol ▲ / ▼ untuk memilih **Input**.
3. Tekan tombol ► dan kemudian tombol ▲ / ▼ untuk memilih **TV, AV1, AV2** (opsional), **S-Video**, **Component** (atau **Component 1, Component 2**) atau **PC** (opsional).



Mode-mode untuk AV dan PC adalah:

AV 1 : VCR terhubung ke soket **AV1** pada unit.

AV 2 : VCR terhubung ke soket **AV2** pada unit (opsional).

S-Video : VCR terhubung ke **S-Video** pada unit.

Component (atau Component 1) : DVD/DTV terhubung ke soket **DVD/DTV IN** pada unit.

Component 2 : DVD terhubung ke soket **DVD IN** di bagian belakang unit. (opsional)

PC : Komputer pribadi terhubung ke soket PC pada unit. (opsional)

4. Tekan tombol **TV/AV** untuk kembali ke tampilan TV biasa.

Selain itu, Anda juga dapat memilih mode TV atau AV dengan menekan tombol **TV/AV**.

Pada mode AV, untuk kembali ke mode TV, tekanlah tombol ▲ / ▼ atau tombol ANGKA.

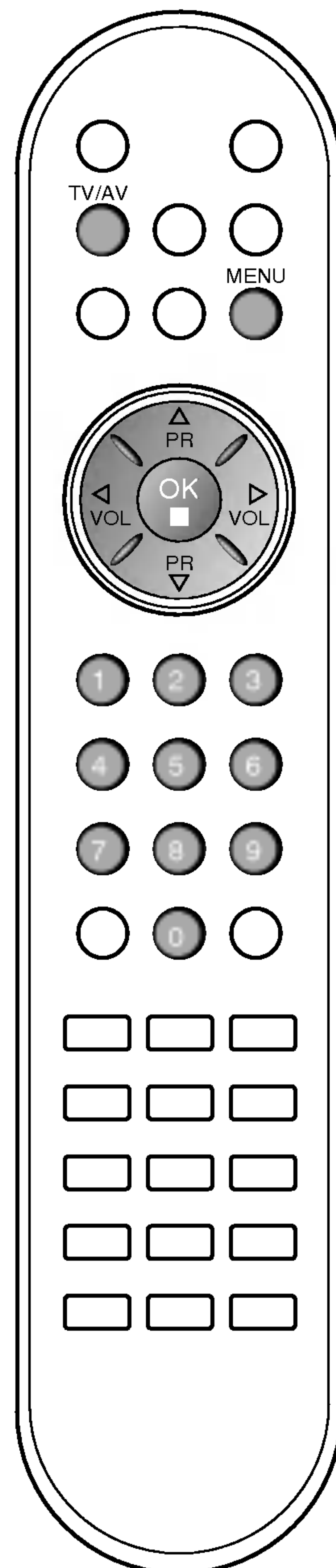
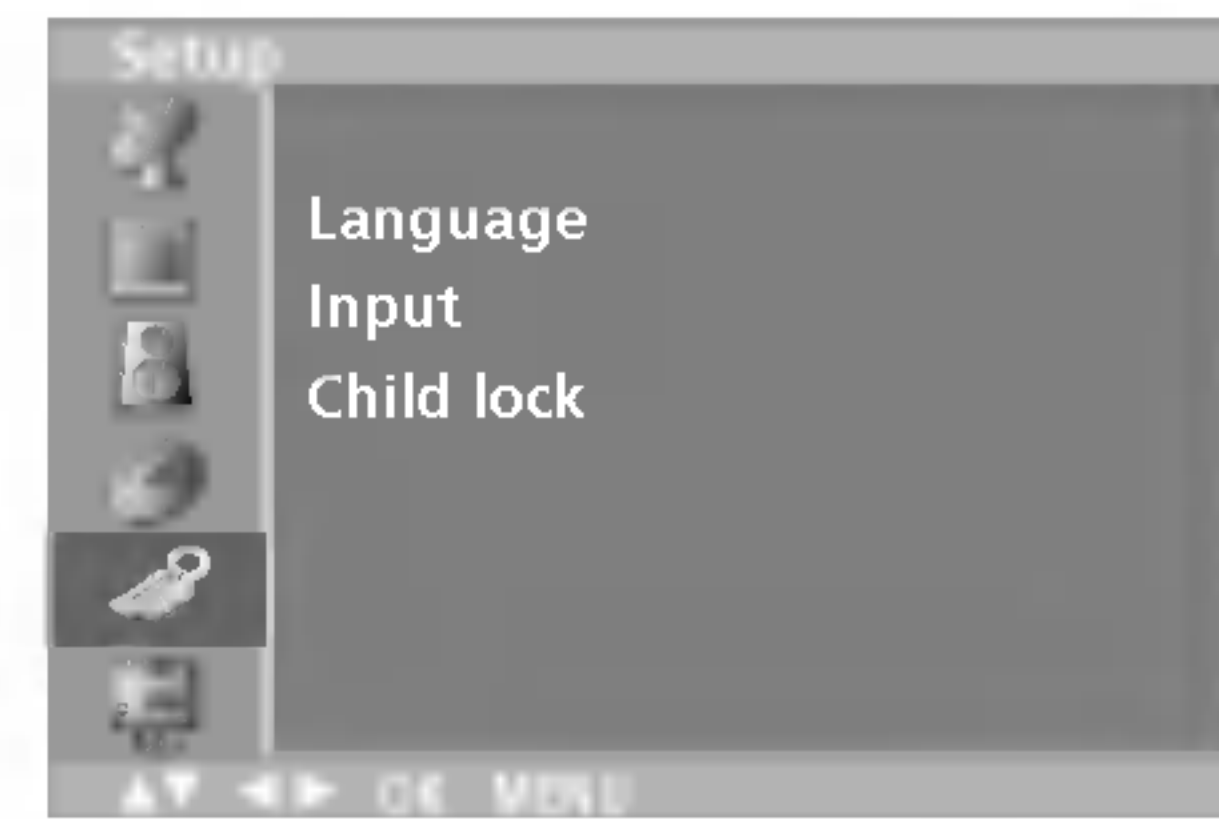

Fungsi lain

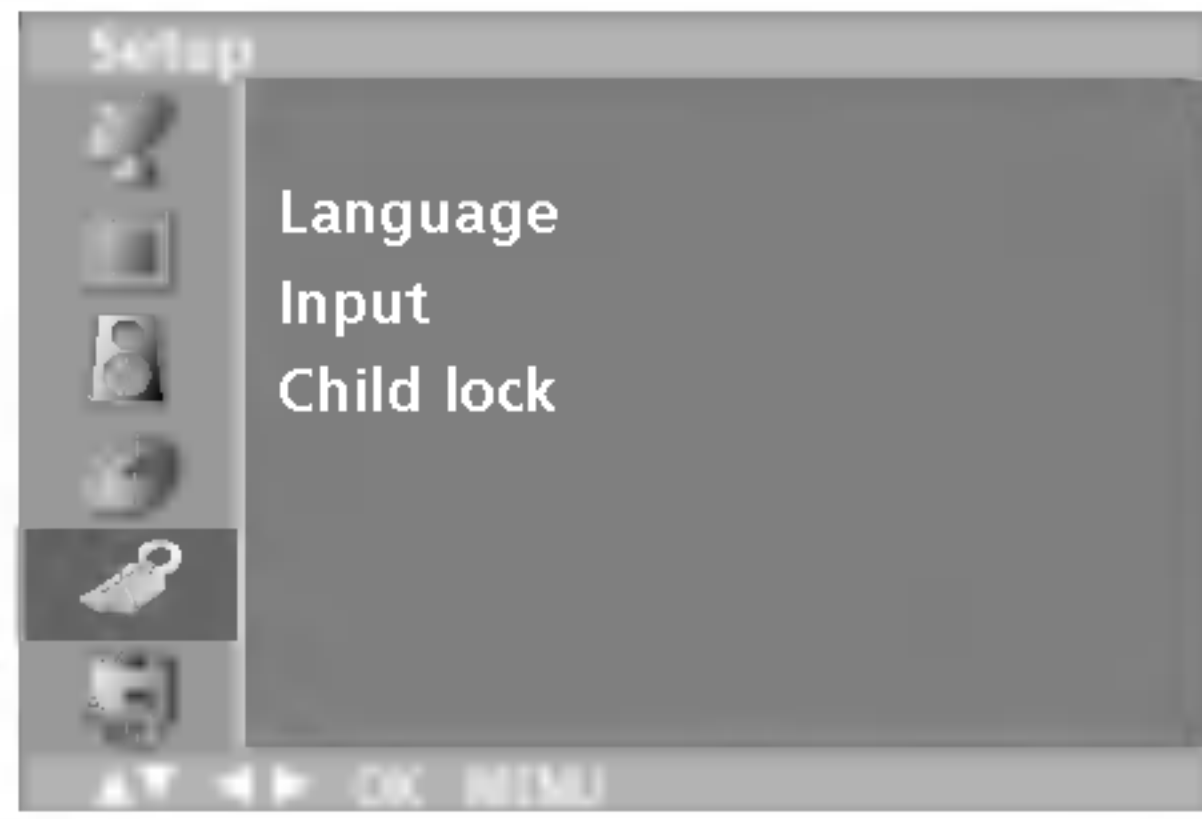

Child lock (Penguncian Anti-Anak)

TV dapat disetel sehingga harus digunakan remote kontrol untuk mengendalikannya. Fitur ini digunakan untuk mencegah orang lain menonton tayangan yang tidak diperbolehkan.

1. Tekan tombol **MENU** dan kemudian tombol ▲ / ▼ untuk memilih menu Setup (Pengaturan).
2. Tekan tombol ► dan kemudian tombol ▲ / ▼ untuk memilih Child lock (Penguncian Anti-Anak).
3. Tekan tombol ► dan kemudian tombol ▲ / ▼ untuk memilih On atau Off pada menu Child lock (Penguncian Anti-Anak).

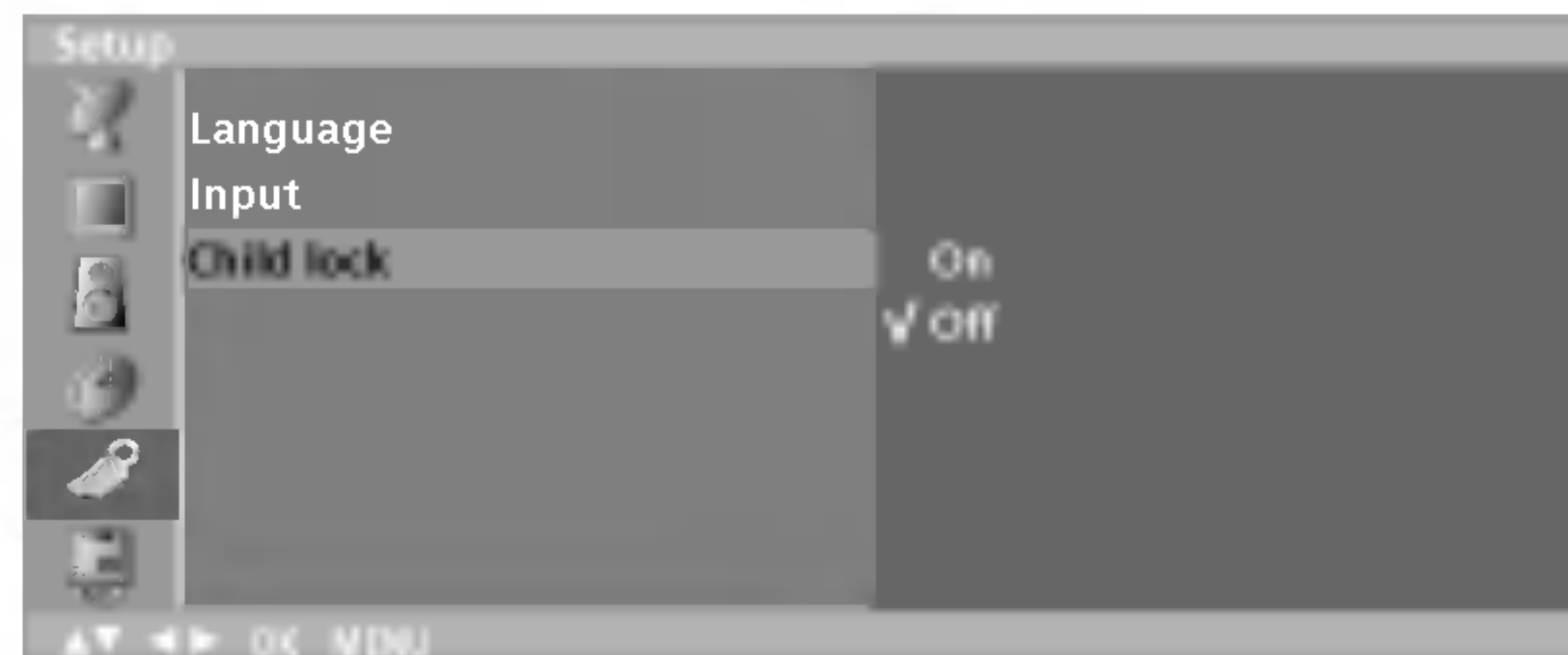

4. Tekan tombol **TV/AV** untuk kembali ke tampilan TV biasa.

Dalam keadaan terkunci, di layar akan muncul tampilan **Child lock** jika tombol di panel sisi dari unit ditekan saat menonton TV.

Catatan : Tampilan **Child lock** tidak akan muncul di layar jika tombol pada panel sisi ditekan ketika menu sedang ditampilkan.

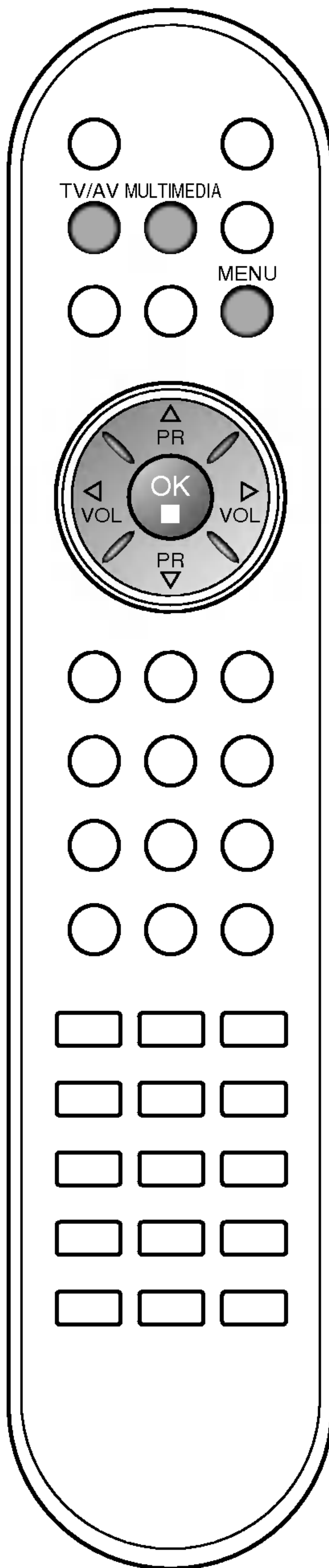

Teleteks (opsional)

Teleteks (atau teks TOP) merupakan fungsi tambahan sehingga hanya unit yang dilengkapi dengan sistem teleteks saja yang dapat menerima siaran teleteks.

Teleteks merupakan siaran layanan gratis dari hampir semua stasiun TV yang memberikan informasi paling mutakhir mengenai berita, cuaca, program TV, harga saham, dan banyak topik lainnya.

Dekoder teleteks dari unit TV ini dapat mendukung sistem SIMPLE, TOP dan FASTEXT. SIMPLE (teleteks standar) terdiri atas sejumlah halaman yang dapat dipilih secara langsung dengan memasukkan nomor halaman yang sesuai. TOP dan FASTEXT merupakan metode yang lebih modern yang memungkinkan pemilihan informasi teleteks secara cepat dan mudah.

Menyalakan/mematikan

Tekan tombol **TEXT** untuk membuka teleteks. Halaman awal atau halaman terakhir akan muncul di layar.

Dua nomor halaman, nama stasiun TV, tanggal dan waktu semuanya akan ditampilkan pada judul layar. Nomor halaman pertama menunjukkan pilihan Anda, sedangkan yang kedua menunjukkan nomor halaman yang sedang ditampilkan.

Tekan tombol **TEXT** untuk menutup teleteks. Mode yang sebelumnya aktif akan muncul kembali.

Teks SIMPLE

Pemilihan halaman

1. Masukkan angka halaman yang diinginkan dalam bentuk tiga angka dengan menggunakan tombol ANGKA. Jika selama pemilihan Anda menekan tombol yang salah, Anda harus menyelesaikan penulisan tiga angka dahulu baru kemudian mengisi ulang dengan nomor halaman yang benar.
2. Tombol **▲** / **▼** dapat digunakan untuk memilih halaman sebelumnya atau halaman berikutnya.

Memprogram tombol warna pada mode LIST (Daftar)

Jika TV sedang dalam mode teks SIMPLE, teks TOP atau FASTEXT, tekan tombol **EM** untuk berpindah ke mode LIST (Daftar).

Empat nomor halaman teleteks pilihan Anda dapat ditandai dengan warna yang berbeda-beda dan dapat dipilih dengan mudah dengan menekan tombol warna yang sama pada remote kontrol.

1. Tekan sebuah tombol warna.
2. Dengan menggunakan tombol ANGKA, pilih halaman yang ingin Anda program.
3. Tekan tombol **OK**. Kemudian halaman yang telah dipilih akan disimpan sebagai nomor halaman terpilih, dan akan berkedip sekali. Mulai sekarang Anda dapat memilih halaman ini dengan menekan tombol warna yang sama.
4. Ketiga tombol warna lainnya juga dapat diprogram dengan cara yang sama.

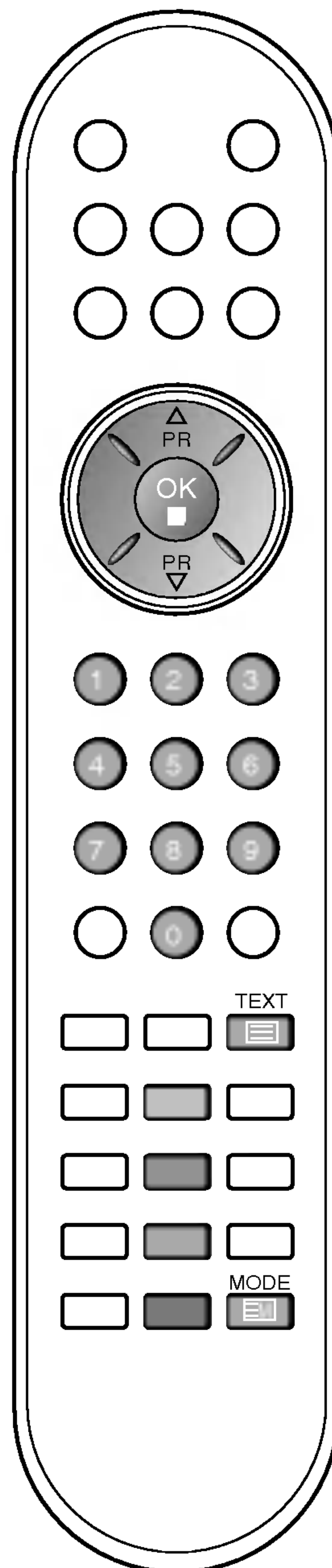

Teleteks (opsional)

Teks TOP (opsional)

Panduan bagi pemakai menampilkan empat bidang warna – merah, hijau, kuning dan biru – di bagian bawah layar. Bidang kuning menunjukkan kelompok berikutnya sedangkan bidang biru menunjukkan blok berikutnya.

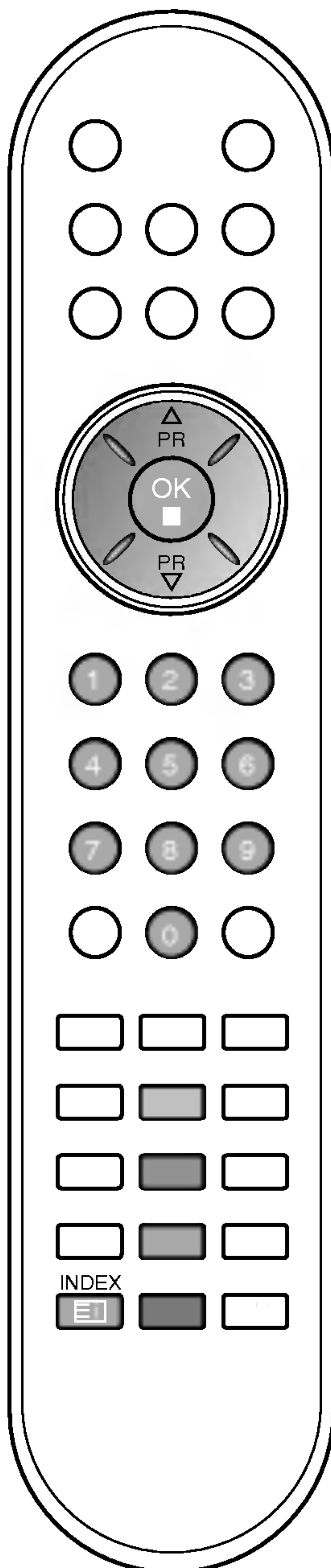

Pemilihan blok / kelompok / halaman

1. Dengan tombol biru Anda bisa berpindah dari blok ke blok.
2. Gunakan tombol kuning untuk berpindah ke kelompok berikutnya yang dapat berpindah secara otomatis ke blok berikutnya.
3. Gunakan tombol hijau untuk berpindah ke halaman berikutnya yang tersedia yang dapat berpindah secara otomatis ke kelompok berikutnya.
Atau gunakan tombol ▲.
4. Tombol merah digunakan untuk kembali ke pilihan sebelumnya.
Atau gunakan tombol ▼.

Pemilihan halaman secara langsung

Seperti halnya pada mode teleteks SIMPLE, dalam mode TOP Anda dapat memilih sebuah halaman dengan menggunakan tombol ANGKA untuk memasukkan tiga angka halaman.

FASTEXT

Halaman teleteks akan diberi kode warna pada bagian bawah layar dan dapat dipilih dengan menekan tombol warna yang sesuai.

Pemilihan halaman

1. Tekan tombol  untuk memilih halaman indeks.
2. Anda dapat memilih halaman yang diberi kode warna pada baris bawah dengan menekan tombol yang sama warnanya.
3. Seperti halnya pada mode teleteks SIMPLE, dalam mode FASTEXT Anda dapat memilih sebuah halaman dengan menggunakan tombol ANGKA untuk memasukkan tiga angka halaman.
4. Tombol ▲ / ▼ dapat digunakan untuk memilih halaman sebelumnya atau halaman berikutnya.

Teleteks (opsional)

Fungsi teleteks khusus

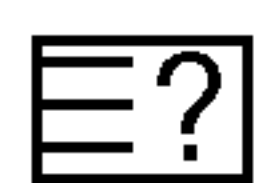

REVEAL (Tampilkan/sembunyikan)

Tekan tombol ini untuk menampilkan informasi yang disembunyikan, misalnya jawaban untuk teka-teki.

Tekan tombol ini sekali lagi untuk menyembunyikan tampilan informasi.



SIZE (Ukuran halaman)

Untuk memilih teks dengan ketinggian ganda.

Tekan tombol ini untuk memperbesar separuh atas dari halaman.

Tekan tombol ini sekali lagi untuk memperbesar separuh bawah dari halaman.

Tekan tombol ini sekali lagi untuk kembali ke tampilan normal.



UPDATE (Memperbarui tampilan)

Untuk menampilkan gambar TV di layar sambil menunggu halaman teleteks baru. Tampilan (☰X) akan muncul di sudut kiri atas layar.

Jika tersedia halaman yang paling baru maka tampilan (☰X) akan berubah menjadi nomor halaman.

(☰X) akan berubah menjadi nomor halaman.

Tekan tombol ini untuk melihat halaman teleteks yang terbaru.



HOLD (Hentikan pengguliran)

Untuk menghentikan pergantian halaman secara otomatis yang akan terjadi jika halaman teleteks terdiri atas 2 atau lebih subhalaman. Banyaknya subhalaman dan subhalaman yang ditampilkan biasanya akan ditunjukkan di layar di bagian bawah dari tampilan waktu. Jika tombol ini ditekan, di sudut kiri atas layar akan muncul simbol 'stop' dan pergantian halaman secara otomatis akan berhenti.

Untuk melanjutkan, tekan tombol ini sekali lagi.



MIX (Gabungan teleteks dan gambar)

Untuk menampilkan bersama-sama halaman teleteks di atas gambar TV.

Untuk mematikan tampilan gambar TV, tekan tombol ini sekali lagi.



TIME (Tampilan waktu)

Saat menyaksikan sebuah program TV, tekan tombol ini untuk menampilkan waktu di sudut kanan atas layar.

Tekan tombol ini sekali lagi untuk menghilangkan tampilan waktu.

Pada mode teleteks, tekan tombol ini untuk memilih nomor subhalaman.

Nomor subhalaman akan ditampilkan di bagian bawah layar.

Untuk menahan atau mengganti subhalaman, tekan tombol

MERAH/HIJAU, ▲ / ▼ atau tombol ANGKA.

Tekan sekali lagi untuk keluar dari fungsi ini.

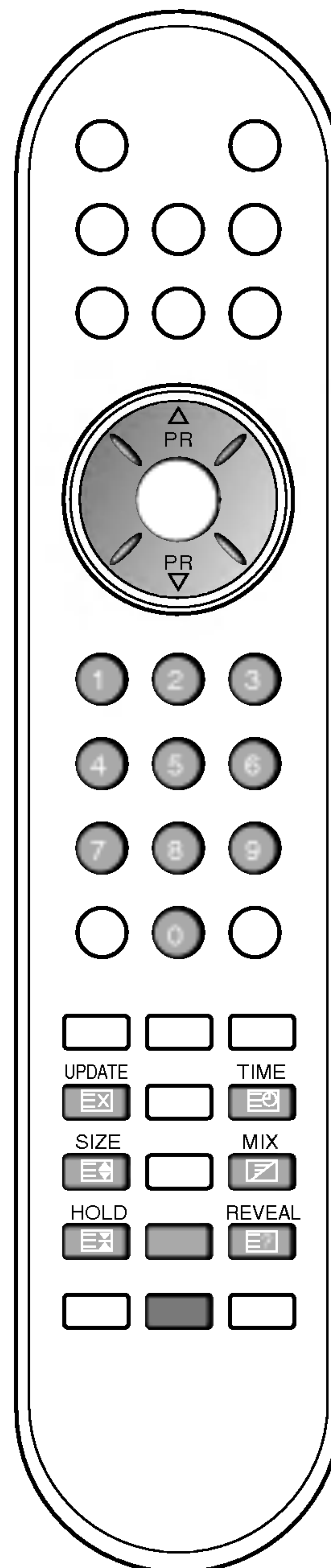

Koneksi peralatan eksternal

Anda dapat menghubungkan peralatan tambahan seperti VCR, camcorder, dll ke TV Anda. Contohnya ditunjukkan di bawah ini.

Soket antena luar

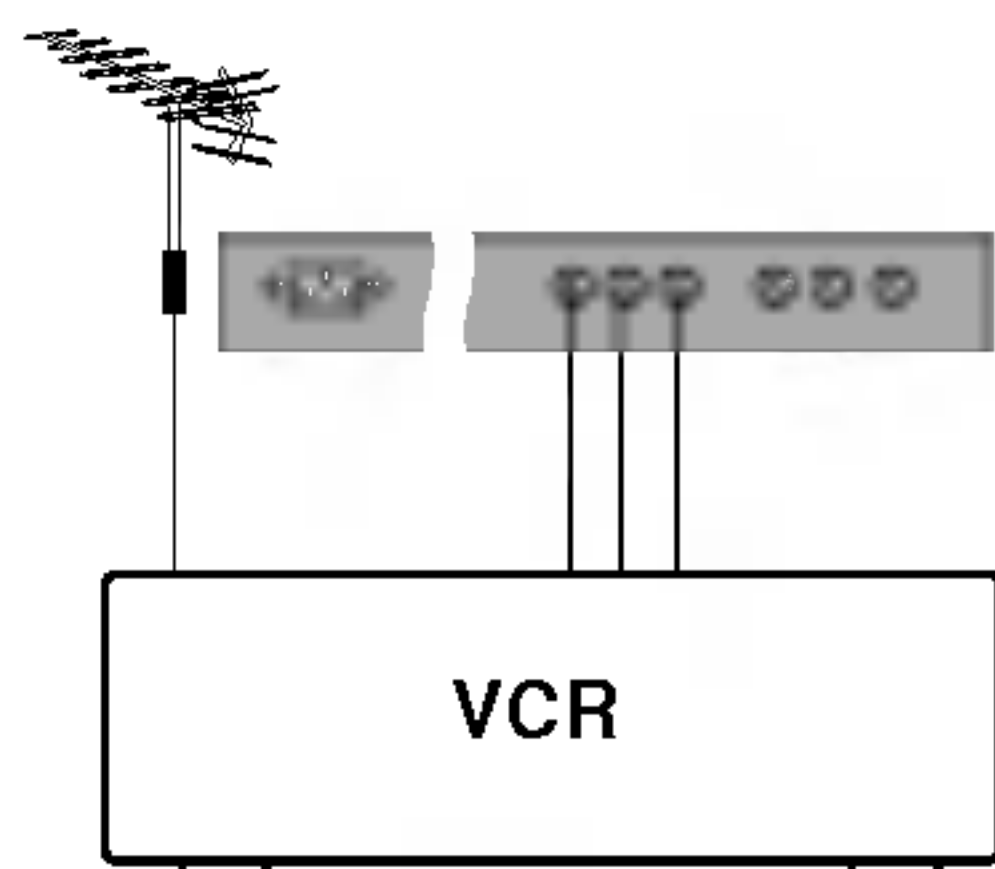
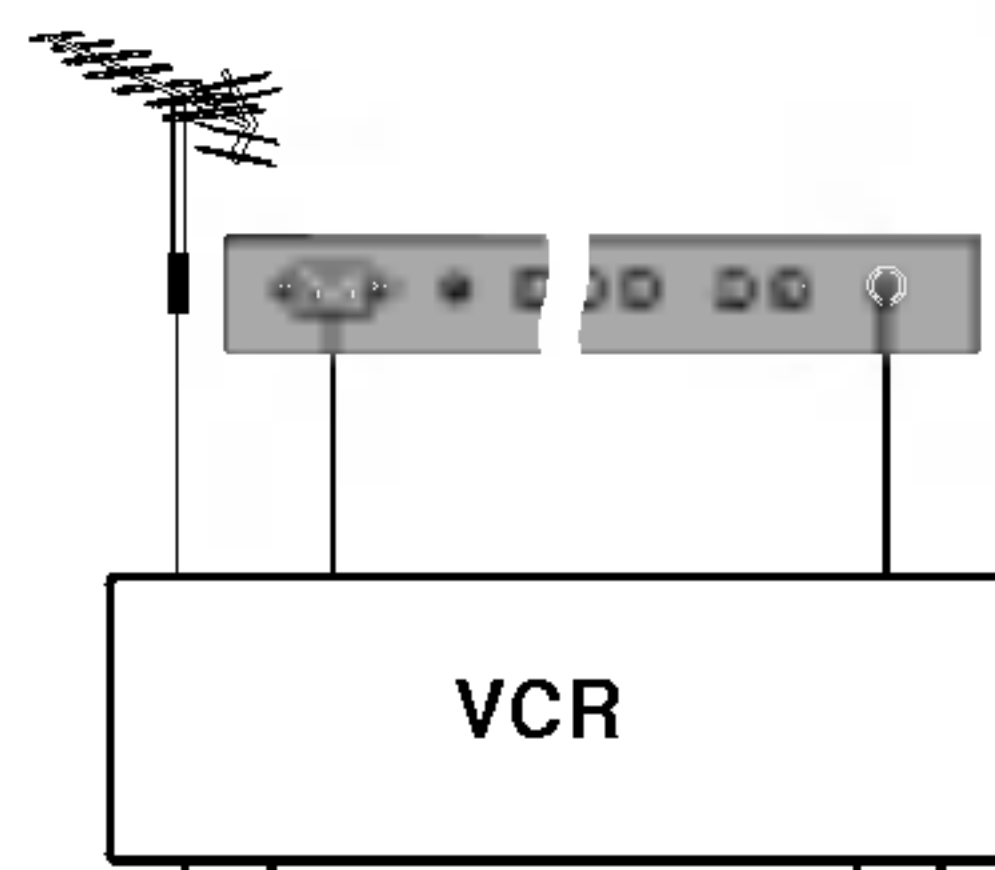

1. Hubungkan soket RF-out VCR ke soket antena luar pada unit.
2. Hubungkan kabel antena luar ke soket RF aerial-in pada VCR.
3. Simpanlah saluran VCR pada angka program yang diinginkan dengan menggunakan cara yang dijelaskan pada bagian 'Pencarian program manual'.
4. Pilih angka program di mana saluran VCR tersimpan.
5. Tekan tombol **PLAY** (Putar) pada VCR.

Soket Audio/Video-in

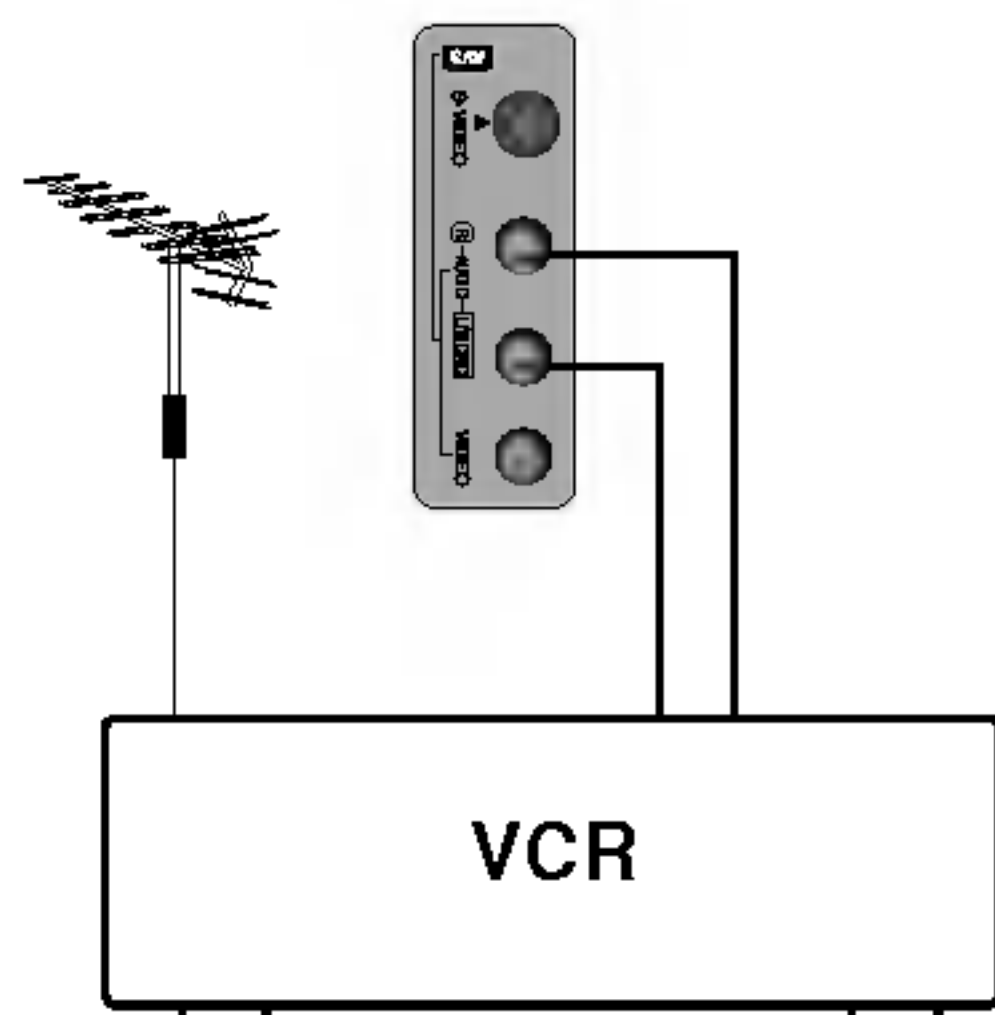

1. Hubungkan soket audio/video-out VCR ke soket audio/video-in pada unit.
2. Tekan tombol **TV/AV** untuk memilih **AV1** (atau **AV2**).
3. Tekan tombol **PLAY** (Putar) pada VCR.
Gambar hasil pemutaran VCR akan muncul di layar.

*Catatan : Jika Anda memiliki VCR mono, hubungkan kabel audio dari VCR ke soket **AUDIO L/MONO** pada unit.*

Soket S-Video/Audio-in (S-Video) (opsional)

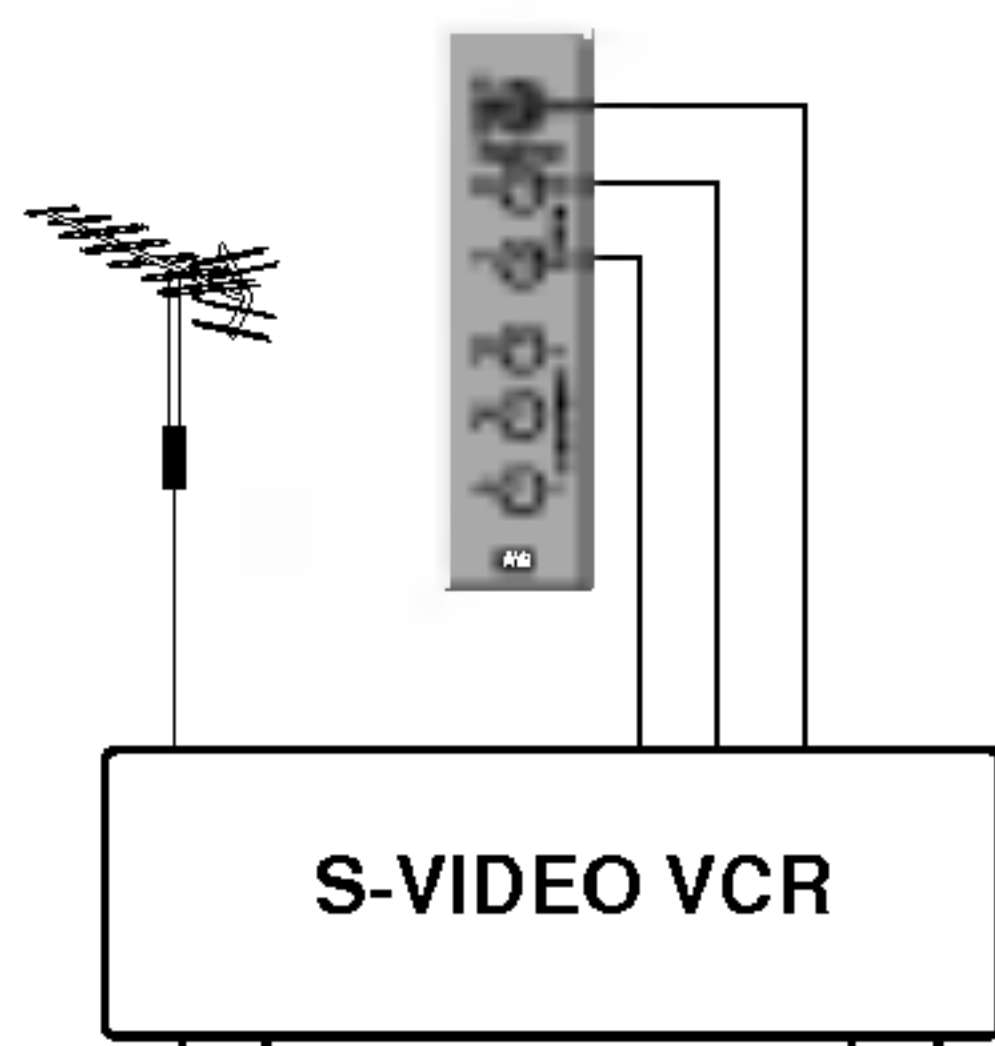

Saat menghubungkan VCR tipe S-VIDEO ke soket **S-VIDEO**, kualitas gambar akan semakin baik.

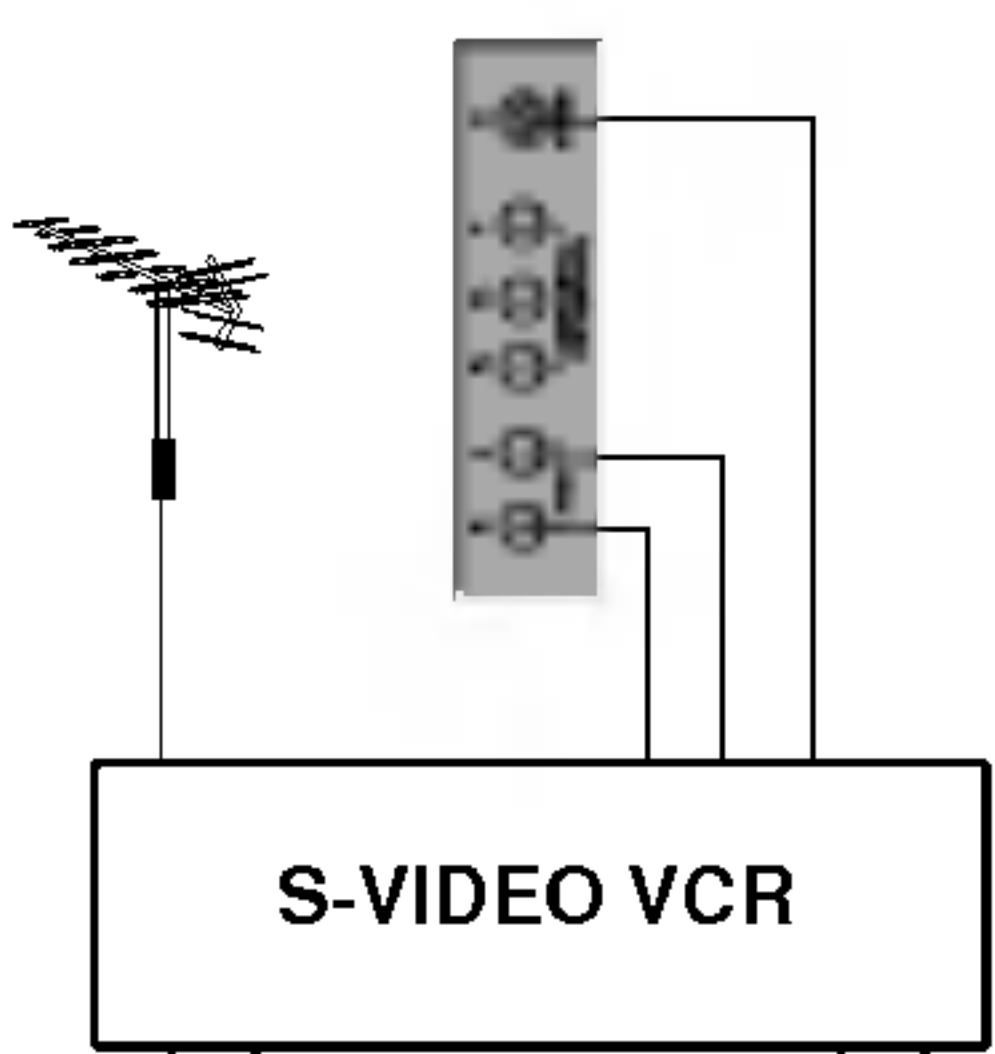

1. Hubungkan soket S-Video VCR ke soket **S-VIDEO** pada unit.
2. Hubungkan kabel audio dari VCR tipe S-VIDEO ke soket **AUDIO** pada unit.
3. Pilih **S-Video** dengan menekan tombol **TV/AV** secara berulang-ulang.
4. Tekan tombol **PLAY** (Putar) pada VCR.
Gambar hasil pemutaran VCR akan muncul di layar.

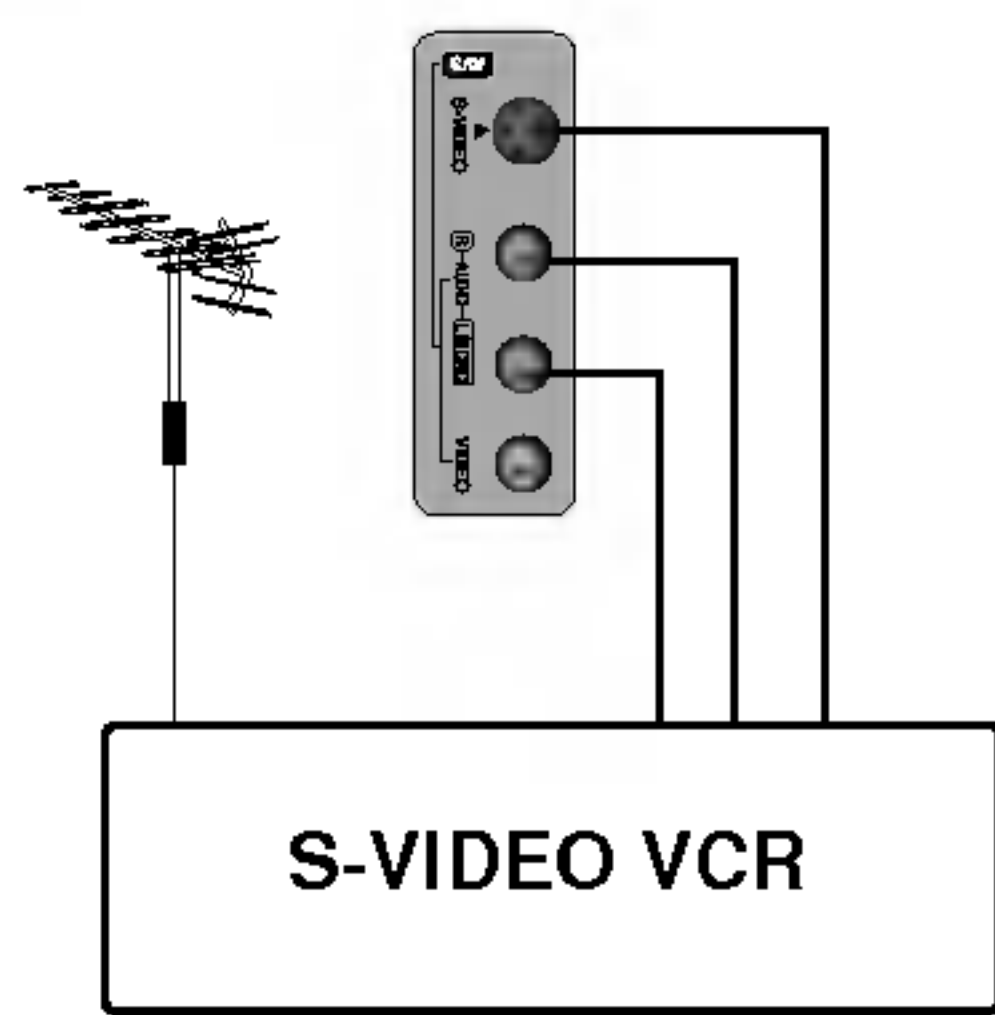

Koneksi peralatan eksternal

Soket input DVD (opsional)

1. Hubungkan soket output DVD (Y Cb Cr, Y Pb Pr, Y B-Y R-Y atau Y PB PR) dari DVD ke soket **DVD/DTV IN** (Y PB PR) pada unit.
2. Hubungkan kabel **audio** dari DVD ke soket **DVD/DTV IN** pada unit.
3. Tekan tombol **TV/AV** atau **MULTIMEDIA** untuk memilih **Component** (atau **Component 2**).
4. Tekan tombol **PLAY (Putar)** pada DVD.
Gambar hasil pemutaran DVD akan muncul di layar.

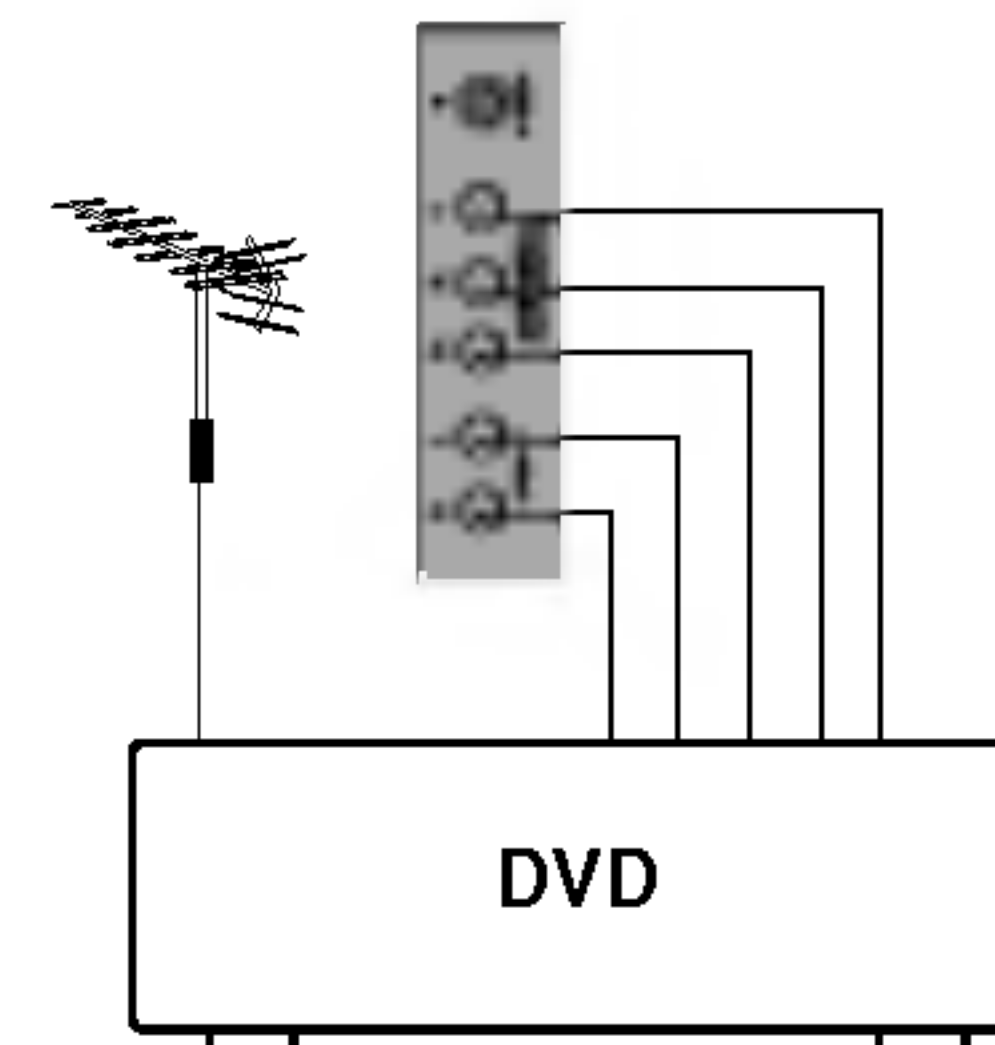

Soket DTV-in

1. Hubungkan output SET TOP ke soket **DVD/DTV IN** (Y PB PR) pada TV.
2. Hubungkan kabel audio dari SET TOP ke soket **AUDIO** pada unit.
3. Tekan tombol **TV/AV** atau **MULTIMEDIA** untuk memilih **Component** (atau **Component 1**).

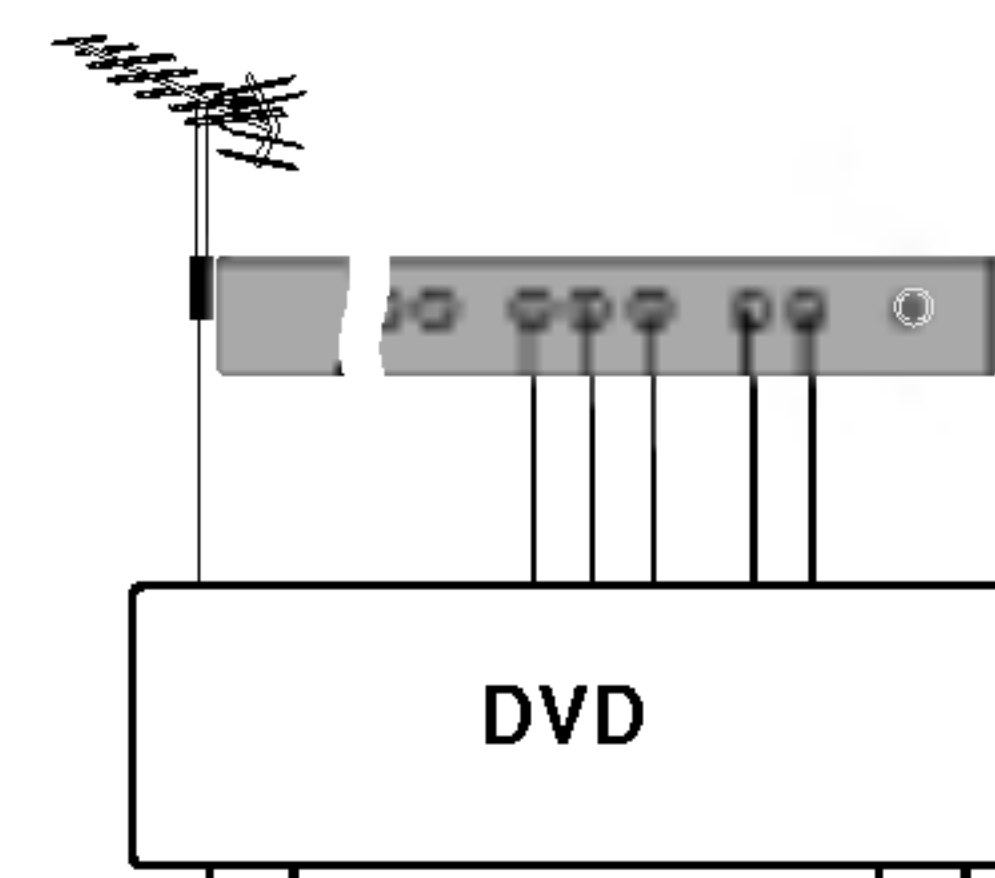

Soket headphone (opsional)

Colokkan jack headphone ke soket headphone pada unit. Anda bisa mendengarkan suara melalui headphone. Untuk menyetel volume headphone, tekan tombol ◀ / ▶. Jika Anda menekan tombol **MUTE** (Tanpa suara), suara dari headphone akan dimatikan.

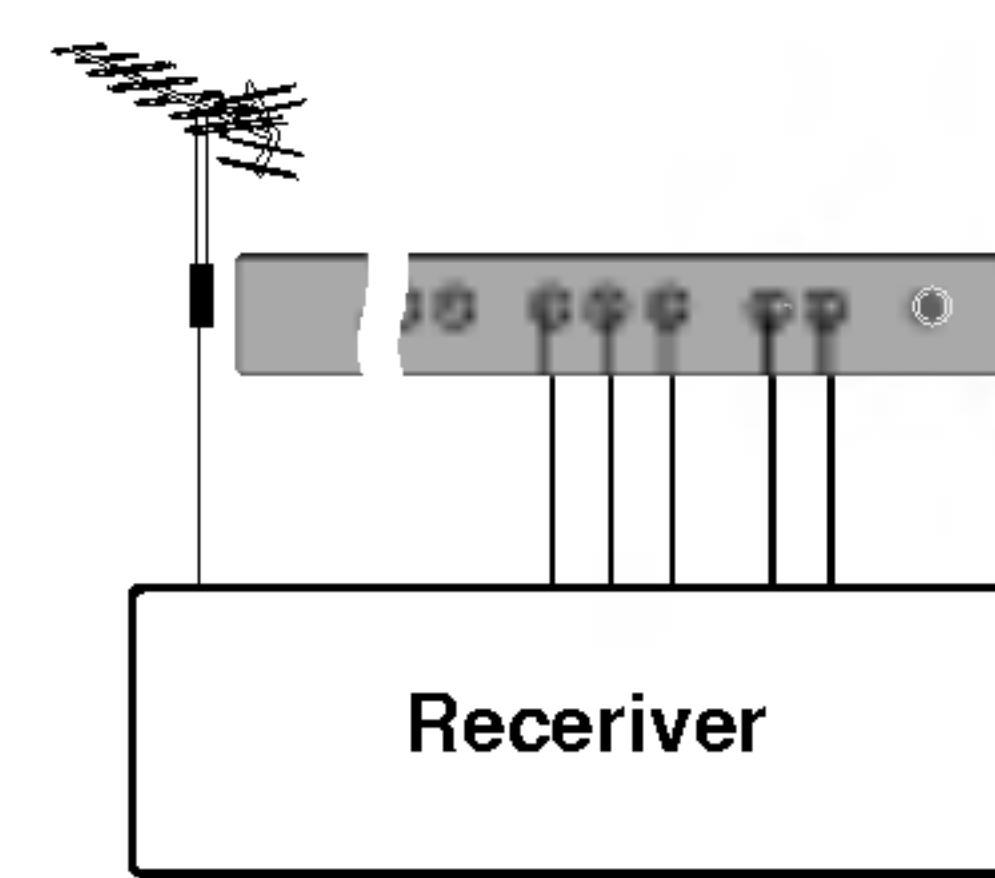
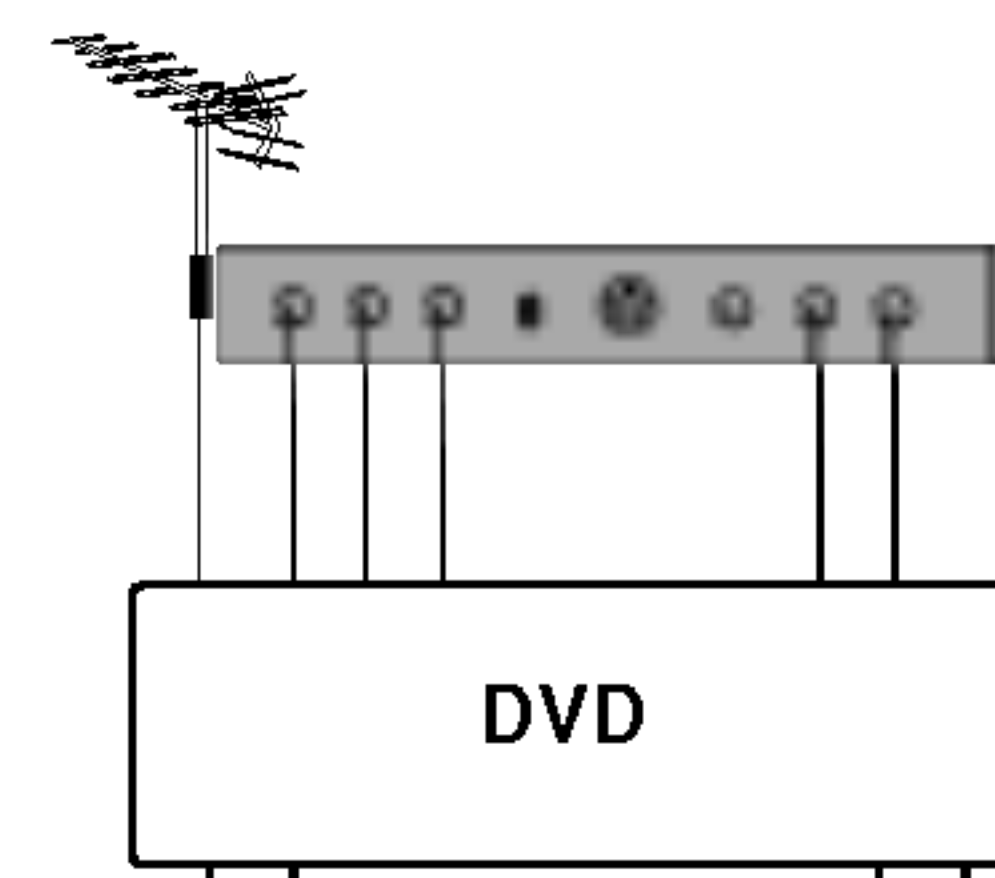

Koneksi dengan PC (opsional)

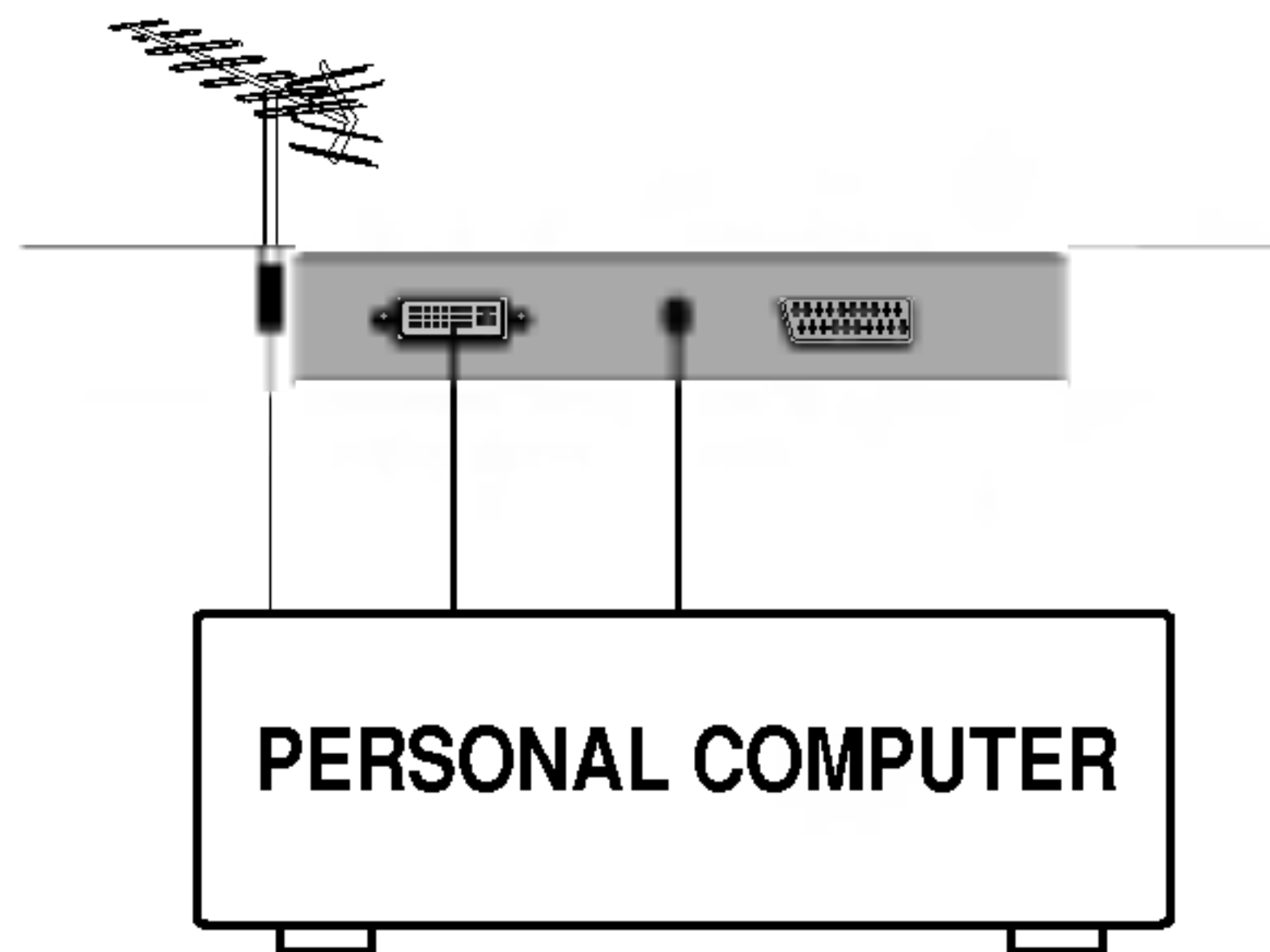

Soket PC-in (opsional)

1. Hubungkan kabel sinyal dari soket output monitor pada Komputer Pribadi ke soket input PC pada unit.
2. Hubungkan kabel audio dari PC ke soket **PC SOUND (Suara PC)** pada unit.
3. Tekan tombol **TV/AV** atau **MULTIMEDIA** untuk memilih **PC**.
4. Nyalakan PC, dan tampilan layar PC akan muncul di TV.
Unit sekarang dapat digunakan sebagai monitor PC.

Catatan : Hubungkan kabel sinyal (kabel DVI-D, bukan DVI ke kabel D-Sub) dari soket output DVI pada PC ke soket input DVI pada unit saat menggunakan PC yang memiliki output DVI.

Pada beberapa kartu grafis, output DVI-analog mungkin tidak didukung.

Spesifikasi Monitor yang dapat Ditampilkan

* 15"~30"

MODE	Resolution	Horizontal Frequency(kHz)	Vertical Frequency(Hz)
VGA	640x480	31,4	60
	640x480	35,0	67
	640x480	37,5	75
SVGA	800x600	35,1	56
	800x600	37,8	60
	800x600	48,0	72
XGA	800x600	46,8	75
	1024x768	48,3	60
	1024x768	56,4	70
WXGA	1024x768	60,0	75
	1280x768	47,6 (opsional)	60
	1280x720	44,7 (opsional)	60

* 32"

MODE	Resolution	Horizontal Frequency(kHz)	Vertical Frequency(Hz)
VGA	640x480	31,4	60
SVGA	800x600	37,8	60
XGA	1024x768	48,3	60
WXGA	1280x768	47,6	60
	1360x768	47,6	60

(Bentuk input sinkronisasi : terpisah)

Catatan :

- a. Jika unit dalam kondisi dingin, ada kemungkinan akan muncul "kerlap-kerlip" saat unit dihidupkan. Ini normal, dan tidak ada gangguan apa pun pada unit.
- b. Jika memungkinkan, gunakan VESA 1024x768@60Hz (15") / 1280x768@60Hz (17", 23"~30") / 1360x768@60Hz (32") mode video (hanya untuk monitor LCD 27 inci, VESA 1280x720@60Hz ; IDalam beberapa kartu video, mode ini mungkin tidak terdukung.) untuk mendapatkan kualitas gambar terbaik untuk monitor LCD Anda. Jika digunakan pada resolusi yang lain, beberapa gambar berskala atau yang diproses, dapat muncul pada layar. Pesawat TV sudah di sesuaikan terlebih dulu ke mode VESA 1024x768@60Hz (15") / 1280x768@60Hz (17", 23"-30") / 1360x768@60Hz (32") (hanya untuk monitor LCD 27 inci, VESA 1280x720@60Hz).
- c. Beberapa gangguan titik dapat muncul di layar, seperti misalnya titik-titik Merah, Hijau, atau Biru. Namun ini semua tidak berpengaruh terhadap kinerja monitor.
- d. Jangan menekan layar LCD dengan jari Anda untuk waktu yang lama karena ini dapat menyebabkan gangguan distorsi gambar untuk sementara pada layar.
- e. Saat tampilan layar PC muncul di layar TV, mungkin muncul sebuah pesan di layar, dan pesan itu berbeda-beda sesuai dengan versi sistem operasi Windows yang dipakai (Win98, 2000). Jika muncul pesan seperti itu, klik 'Next' hingga pesannya menghilang dari layar.
- f. Jika di layar muncul pesan "**out of Range**", Anda harus menyetel PC sebagaimana dijelaskan pada bagian 'Spesifikasi Monitor yang dapat Ditampilkan'

Mode DPM (Display Power Management / Manajemen Daya Tampilan)

Saat PC sedang dalam mode hemat energi, monitor akan secara otomatis berpindah ke mode DPM untuk menghemat energi.

Catatan : Gunakan kabel sinyal yang disertakan bersama unit. Jika tidak, **DPM** mungkin tidak akan bekerja.

Koneksi dengan PC (opsional)

Pengaturan PC (hanya mode DVI-Analog) (opsional)

Anda dapat menyetel posisi horizontal/vertikal tampilan, kecepatan clock layar, phase layar, dan konfigurasi otomatis serta me-reset.

1. Tekan tombol **MENU** dan kemudian tombol ▲ / ▼ untuk memilih menu Setup (Pengaturan).
2. Tekan tombol ► dan kemudian tombol ▲ / ▼ untuk memilih **Input**.
3. Tekan tombol ► dan kemudian tombol ▲ / ▼ untuk memilih **PC**.
4. Tekan tombol **MENU** dan kemudian tombol ▲ / ▼ untuk memilih menu PC.

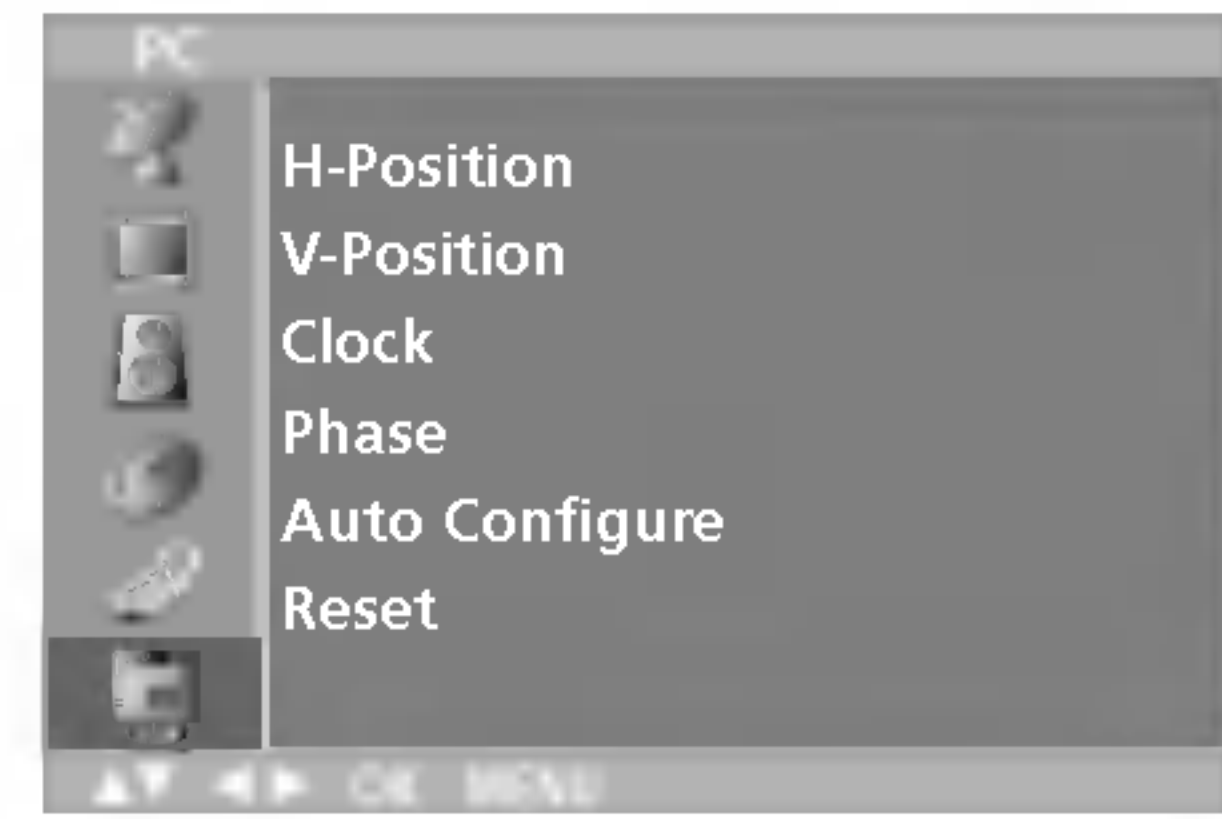

5. Tekan tombol ► dan kemudian tombol ▲ / ▼ untuk memilih item gambar yang diinginkan.
6. Tekan tombol ◀ / ▶ untuk penyetelan seperlunya.

H-Position / V-Position

Fungsi ini untuk menyetel gambar ke kiri/kanan dan atas/bawah sesuai keinginan Anda.

Clock

Fungsi ini untuk meminimalkan garis-garis vertikal yang tampak pada latar belakang layar. Dan ukuran horisontal layar juga akan berubah.

Phase

Fungsi ini memungkinkan Anda menghilangkan gangguan horizontal dan membersihkan atau mempertajam tampilan karakter.

Auto-Configure

Fungsi ini digunakan untuk mengatur secara otomatis posisi layar, clock layar, dan phase layar. Gambar yang ditampilkan akan menghilang selama beberapa detik di saat konfigurasi otomatis berlangsung.

Reset

Fungsi ini memungkinkan Anda kembali ke reproduksi gambar bagus yang terprogram dari pabrik dan tidak bisa diubah-ubah.

Catatan: Sinyal dari beberapa papan grafis mungkin tidak dapat berfungsi dengan baik. Jika hasilnya kurang memuaskan, aturlah posisi monitor, serta clock layar dan phase layar secara manual.

7. Tekan tombol **OK** untuk menyimpannya ke gambar monitor PC.
8. Tekan tombol **TV/AV** untuk kembali ke mode PC.

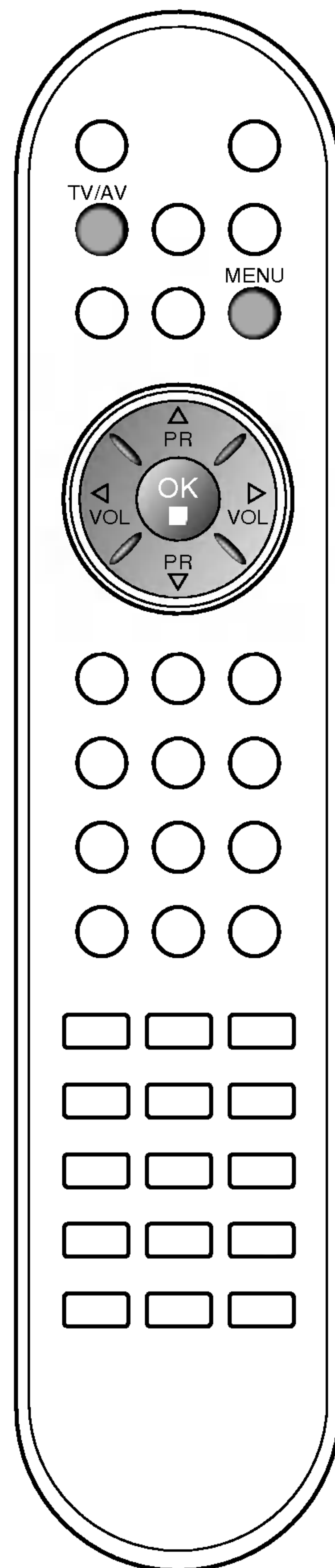

Pengaturan Perangkat Kontrol Eksternal ; RS-232C (opsional)

- Hubungkan jack input RS-232C ke perangkat kontrol eksternal (seperti komputer atau sistem kontrol A/V) dan kendalikan fungsi TV secara eksternal.
- Hubungkan port serial perangkat kontrol ke jack RS-232C pada panel belakang TV.
- Kabel sambungan RS-232C tidak disertakan dengan TV.

Pengaturan RS-232C

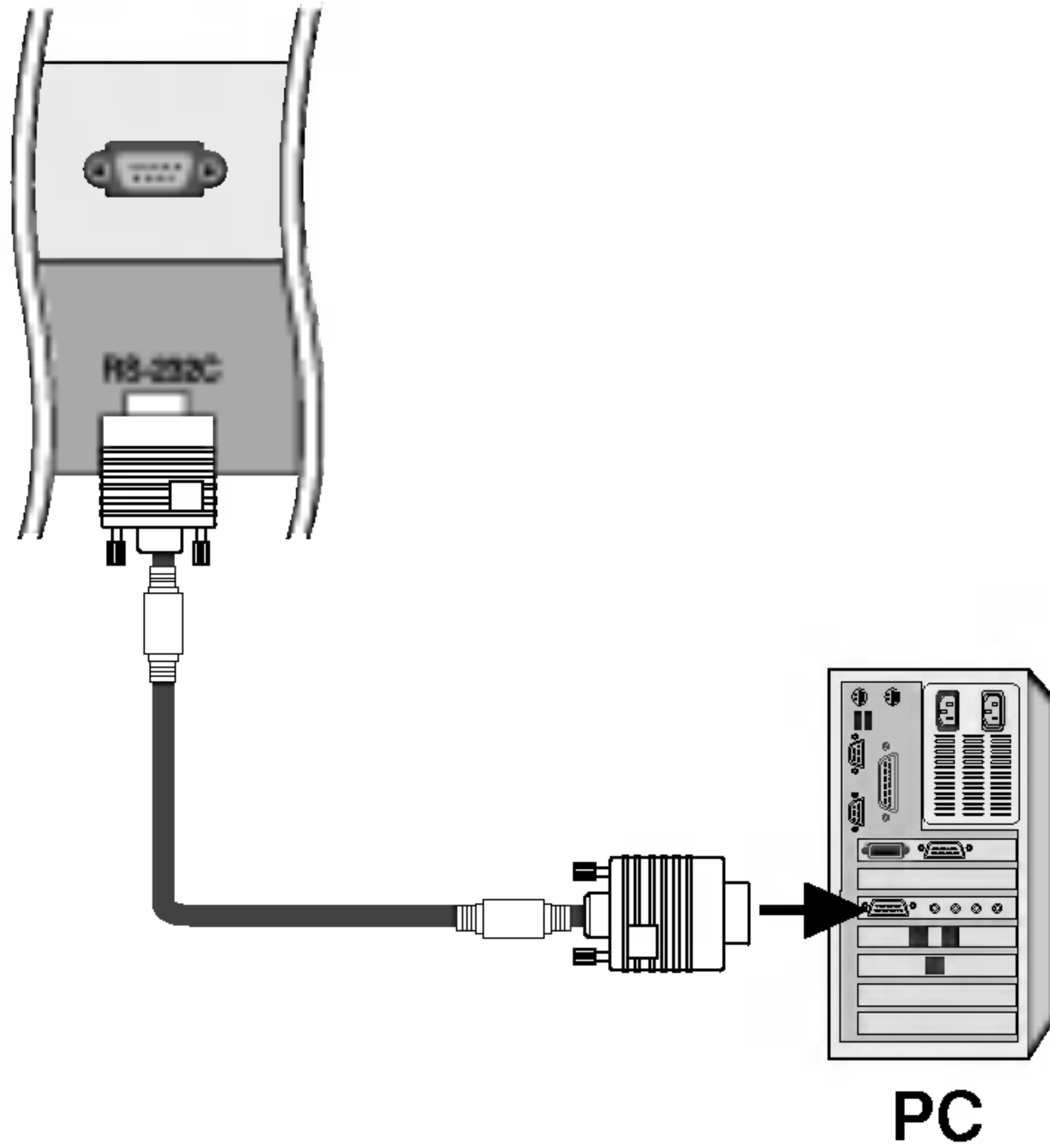

Jenis konektor ; D-Sub 9-Pin Male

No.	Nama Pin
1	Tidak ada sambungan
2	RXD (Menerima data)
3	TXD (Mentransmit data)
4	DTR (sisi DTD siap)
5	GND
6	DSR (sisi DCE siap)
7	RTS (Siap dikirim)
8	CTS (Aman untuk dikirim)
9	Tidak ada Sambungan

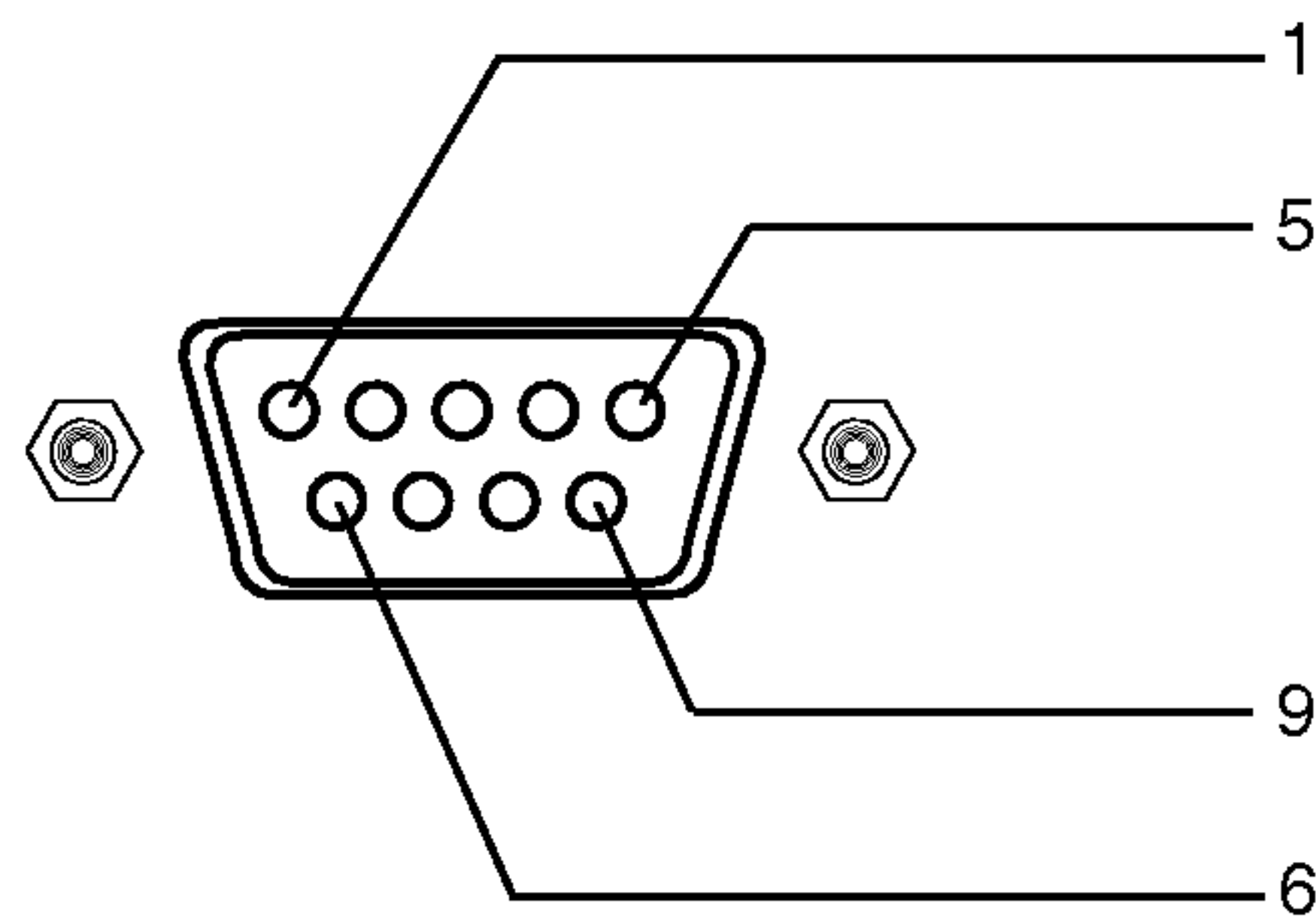

Konfigurasi RS-232C

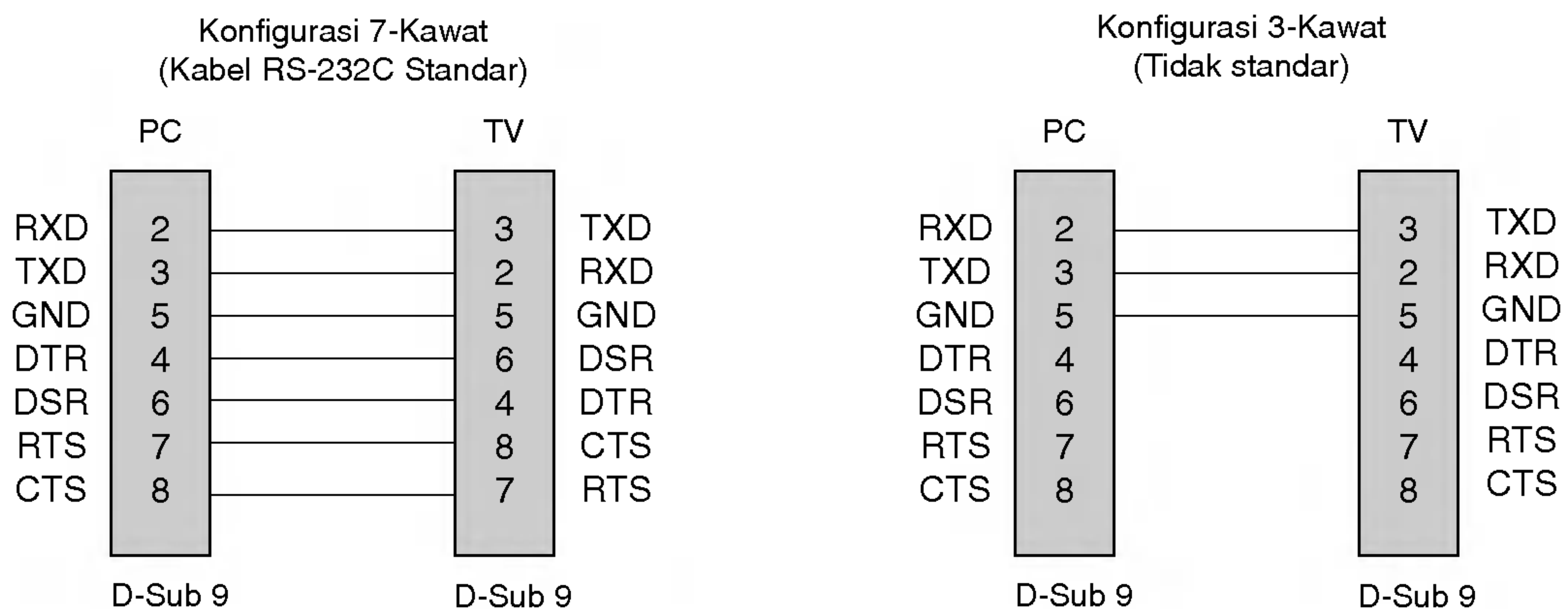

Pengaturan Perangkat Kontrol Eksternal ; RS-232C (opsional)

Parameter Komunikasi

- Baud rate : 9600 bps (UART)
- Panjang data: 8 bits
- Paritas: Tidak ada
- Stop bit: 1 bit
- Kode komunikasi: kode ASCII

* Gunakan kabel silang (terbalik) .

Daftar Referensi Perintah

	PERINTAH 1	PERINTAH 2	DATA (Hexa)
01. Daya	k	a	0 ~ 1
02. Input Terpilih	k	b	*
03. Rasio Aspek	k	c	0 ~ 4
04. Layar Mute (Tanpa suara)	k	d	0 ~ 1
05. Tanpa suara	k	e	0 ~ 1
06. Kontrol Volume	k	f	0 ~ 64
07. Kontras	k	g	0 ~ 64
08. Kecerahan	k	h	0 ~ 64
09. Warna	k	i	0 ~ 64
10. Nuansa warna	k	j	0 ~ 64
11. Ketajaman	k	k	0 ~ 64
12. OSD Terpilih	k	l	0 ~ 1
13. Kunci	k	m	0 ~ 1
14. Keseimbangan	k	t	0 ~ 64
15. Perintah Penalaan	m	a	0 ~ 63
16. Tambah/Hapus	m	b	0~1
17. Tombol	m	c	Kode Tombol

* : Rujuk ke '02. Input Terpilih' pada halaman 33.

Protokol Transmisi/Penerimaan

Transmisi

[Command1][Command2][][Set ID][][Data][Cr]

- * [Command 1]: Perintah pertama. (j atau k)
- * [Command 2]: Perintah kedua.
- * [Set ID]: Anda dapat menyesuaikan setelan ID untuk memilih nomor ID monitor yang dikehendaki dalam menu Khusus. Kisaran penyesuaian 1~ 99. Bila memilih Setel ID '0', setiap pesawat TV yang terhubung, diendalikannya. Setel ID diindikasikan sebagai desimal (1~99) pada menu dan sebagai desimal Hexa (0x0~0x63) pada protokol transmisi/penerimaan.
- * [DATA]: Untuk mentransmit data perintah.
Transmit 'FF' data untuk membaca status perintah.
- * [Cr]: Membalikkan Gandaran
Kode ASCII '0x0D'
- * []: kode ASCII 'spasi (0x20)'

Pengakuan OK

[Command2][][Set ID][][OK][Data][x]

- * Monitor mentransmitkan ACK (acknowledgement) berdasarkan format ini ketika menerima data normal. Pada saat ini, jika data merupakan modus baca data, ini menunjukkan status data yang sekarang. Jika data merupakan modus tulis data, ini akan mengembalikan data komputer PC.

Pengakuan Kesalahan

[Command2][][Set ID][][NG][Data][x]

- * Monitor mentransmit ACK (acknowledgement) berdasarkan format ini ketika menerima data abnormal dari fungsi yang tidak-lazim atau kesalahan komunikasi.

Pengaturan Perangkat Kontrol Eksternal ; RS-232C (opsional)

01. Daya (Command:a)

- Untuk mengontrol Daya Hidup/Mati TV.

Transmisi

```
[k][a][ ][Set ID][ ][Data][Cr]
```

Data 0 : Daya Mati 1 : Daya Hidup

Pengakuan

```
[a][ ][Set ID][ ][OK][Data][x]
```

- Untuk menunjukkan Daya Hidup/Mati.

Transmisi

```
[k][a][ ][Set ID][ ][FF][Cr]
```

Pengakuan

```
[a][ ][Set ID][ ][OK][Data][x]
```

Data 0 : Daya Mati 1 : Daya Hidup

02. Input Terpilih (Command:b)

- Untuk memilih sumber input untuk TV.
Anda dapat juga memilih sumber input dengan menggunakan tombol TV/VIDEO pada remote control TV.

Transmisi

```
[k][b][ ][Set ID][ ][Data][Cr]
```

Data 10 : TV 40 : Component 1 atau
 20 : AV1 atau AV Component
 21 : AV2 (opsional) 41 : Component 2 (opsional)
 30 : S-Video 60 : PC

Pengakuan

```
[b][ ][Set ID][ ][OK][Data][x]
```

03. Rasio Aspek (Command:c)

- Untuk menyesuaikan format layar.
Anda dapat juga menyesuaikan format layar dengan menggunakan tombol ARC (Aspect Ratio Control) pada remote control atau dalam menu Screen (Layar).

Transmisi

```
[k][c][ ][Set ID][ ][Data][Cr]
```

Data 0 : Layar normal (4:3) 3 : Zoom
 1 : Layar lebar (16:9) 4 : Auto
 2 : 14:9

* Hanya dalam mode PC 16:9 dan tersedia rasio aspek 4:3.

Pengakuan

```
[c][ ][Set ID][ ][OK][Data][x]
```

04. Layar Mute (Command:d)

- Untuk memilih layar tanpa suara ke on/off.

Transmisi

```
[k][d][ ][Set ID][ ][Data][Cr]
```

Data 0 : Layar tanpa suara off (Gambar on)
 1 : Layar tanpa suara, on (Gambar off)

Pengakuan

```
[d][ ][Set ID][ ][OK][Data][x]
```

05. Tanpa suara (Command:e)

- Anda dapat juga menyesuaikan mute (tanpa suara) dengan menggunakan tombol MUTE pada remote control.

Transmisi

```
[k][e][ ][Set ID][ ][Data][Cr]
```

Data 0 : Volume tanpa suara, off (Volume on)
 1 : Volume tanpa suara, on (Volume off)

Pengakuan

```
[e][ ][Set ID][ ][OK][Data][x]
```

06. Kontrol Volume (Command:f)

- Untuk menyesuaikan volume.
Anda dapat juga menyesuaikan volume dengan tombol volume pada remote control.

Transmisi

```
[k][f][ ][Set ID][ ][Data][Cr]
```

Data Min : 0 ~ Max : 64

- Rujuk ke 'Real data mapping 1' (Pemetaan data nyata) seperti ditunjukkan di bawah.

Pengakuan

```
[f][ ][Set ID][ ][OK][Data][x]
```

07. Kontras (Command:g)

- Untuk menyesuaikan kontras layar.
Anda dapat juga menyesuaikan kontras dalam menu Picture (Gambar).

Transmisi

```
[k][g][ ][Set ID][ ][Data][Cr]
```

Data Min : 0 ~ Max : 64

- Rujuk ke 'Real data mapping 1' (Pemetaan data nyata) seperti ditunjukkan di bawah.

Pengakuan

```
[g][ ][Set ID][ ][OK][Data][x]
```

08. Kecerahan (Command:h)

- Untuk menyesuaikan kecerahan layar. adjust screen brightness. Anda dapat juga menyesuaikan kecerahan dalam menu Picture (Gambar).

Transmisi

```
[k][h][ ][Set ID][ ][Data][Cr]
```

Data Min : 0 ~ Max : 64

- Rujuk ke 'Real data mapping 1' (Pemetaan data nyata) seperti ditunjukkan di bawah.

Pengakuan

```
[h][ ][Set ID][ ][OK][Data][x]
```

* Real data mapping 1 (Pemetaan data nyata)

0 : Step 0
⋮
A : Step 10
⋮
F : Step 15
10 : Step 16
⋮
64 : Step 100

* Tint : -50 ~ +50

Pengaturan Perangkat Kontrol Eksternal ; RS-232C (opsional)

09. Warna (Command:i)

- Untuk menyesuaikan warna layar. Anda dapat juga menyesuaikan warna dalam menu Picture (Gambar).

Transmisi

[k][i][][Set ID][][Data][Cr]

Data Min : 0 ~ Max : 64

- Rujuk ke 'Real data mapping 1' (Pemetaan data nyata). Lihat halaman 33.

Pengakuan

[i][][Set ID][][OK][Data][x]

10. Nuansa warna (Command:j)

- Untuk menyesuaikan nuansa warna layar. (hanya input NTSC M). Anda dapat juga menyesuaikan nuansa warna dalam menu Picture (Gambar).

Transmisi

[k][j][][Set ID][][Data][Cr]

Data :Green 0 ~ Red : 64

- Rujuk ke 'Real data mapping 1' (Pemetaan data nyata). Lihat halaman 33.

Pengakuan

[j][][Set ID][][OK][Data][x]

11. Ketajaman (Command:k)

- Untuk menyesuaikan ketajaman layar. Anda dapat juga menyesuaikan ketajaman dalam menu Picture (Gambar).

Transmisi

[k][k][][Set ID][][Data][Cr]

Data Min: 0 ~ Max: 64

- Rujuk ke 'Real data mapping 1' (Pemetaan data nyata). Lihat halaman 33.

Pengakuan

[k][][Set ID][][OK][Data][x]

12. OSD Terpilih (Command:l)

- Untuk memilih OSD (On Screen Display/Pada Tampilan Layar) mute (tanpa suara) ke on/off.

Transmisi

[k][l][][Set ID][][Data][Cr]

Data 0: OSD mute on

1: OSD mute (tanpa suara), off

Pengakuan

[l][][Set ID][][OK][Data][x]

13. Kunci (Command:m)

- Untuk mengunci remote control dan kontrol panel depan pada TV.

Transmisi

[k][m][][Set ID][][Data][Cr]

Data 0: Kunci off

1: Kunci on

Pengakuan

[m][][Set ID][][OK][Data][x]

- Jika Anda tidak menggunakan remote control dan kontrol panel depan pada TV, gunakan mode ini. Bila daya utama berada di on/off, kunci remote control dibuka.

14. Keseimbangan (Command:t)

- Untuk menyesuaikan keseimbangan.

Transmisi

[k][t][][Set ID][][Data][Cr]

Data Min: 0 ~ Max: 64 (ditransmitkan oleh kode Hexadecimal)

Pengakuan

[t][][Set ID][][OK][Data][x]

15. Perintah Penalaan (Command:m a)

- Tala saluran ke nomor Physical (Fisik)/major (utama)/minor berikut.

Transmisi

[m][a][][Set ID][][Data0][][Cr]

Data0: Nomor Program

Min : 0 ~ Max : 63(ditransmitkan oleh kode Hexadecimal)

Pengakuan

[a][][Set ID][][OK][Data0][x]

[a][][Set ID][][NG][Data0][x]

16. Tambah/Hapus (Command:m b)

- Untuk melompati program yang sekarang.

Transmisi

[m][b][][Set ID][][Data 0][Cr]

Data0: (Programme)Skip on-0, (Programme)Skip off-1

Pengakuan

[b][][Set ID][][OK][Data0][x]

[b][][Set ID][][NG][Data0][x]

17. Tombol (Command:m c)

- Untuk mengirim kode tombol jauh IR (infra merah).

Transmisi

[m][c][][Set ID][][Data][Cr]

Data: Kode tombol

Pengakuan

[c][][Set ID][][OK][Data][x]

Kode tombol

Fungsi	Kode	Fungsi	Kode
MUTE	09	SSM	52
POWER	08	PSM	4D
LIST	53	SLEEP	0E
Q.VIEW	1A	ARC	79
MENU	43	TEXT	20
PR+	00	UPDATE	62
PR-	01	SIZE	64
VOL+	02	HOLD	65
VOL-	03	INDEX	70
OK	44	TIME	26
1	11	MIX	24
2	12	REVEAL	2A
3	13	MODE	22
4	14	BLUE	61
5	15	YELLOW	63
6	16	GREEN	71
7	17	RED	72
8	18	TV/AV	0B
9	19	TV/PC	98
0	10	I/I	0A

Daftar pemecahan masalah

Gejala

Tidak ada gambar, tidak ada suara

Suara OK, gambar buruk

Gambar OK, suara buruk

Gambar buram

Ada garis atau coretan di gambar

Penerimaan buruk untuk beberapa saluran

Tak ada warna

Warna tidak bagus

Remote kontrol tidak berfungsi

Posisi tidak benar

Garis atau coretan vertikal di latar belakang

Gangguan garis horizontal

Muncul pesan "Signal Cable"

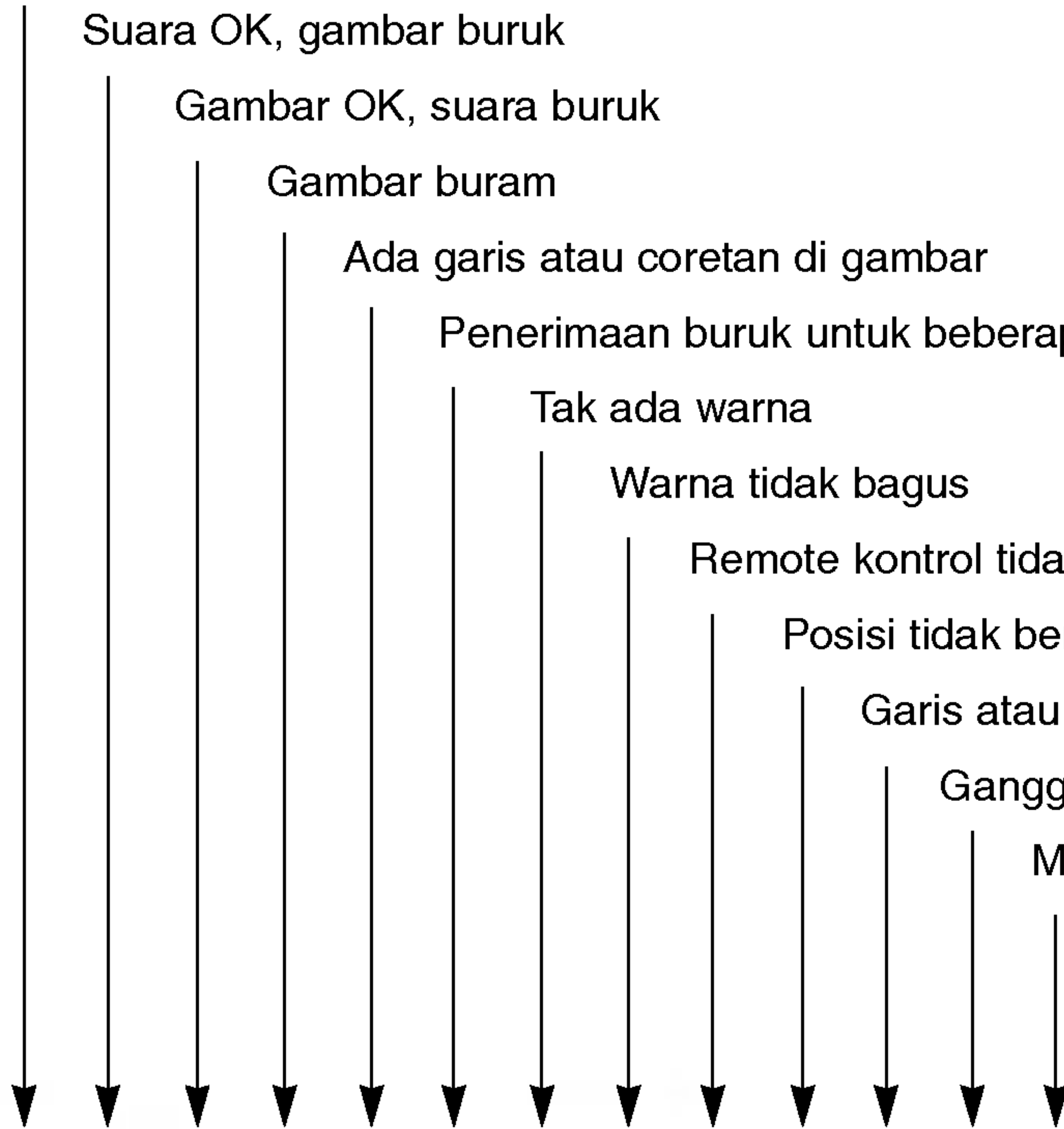
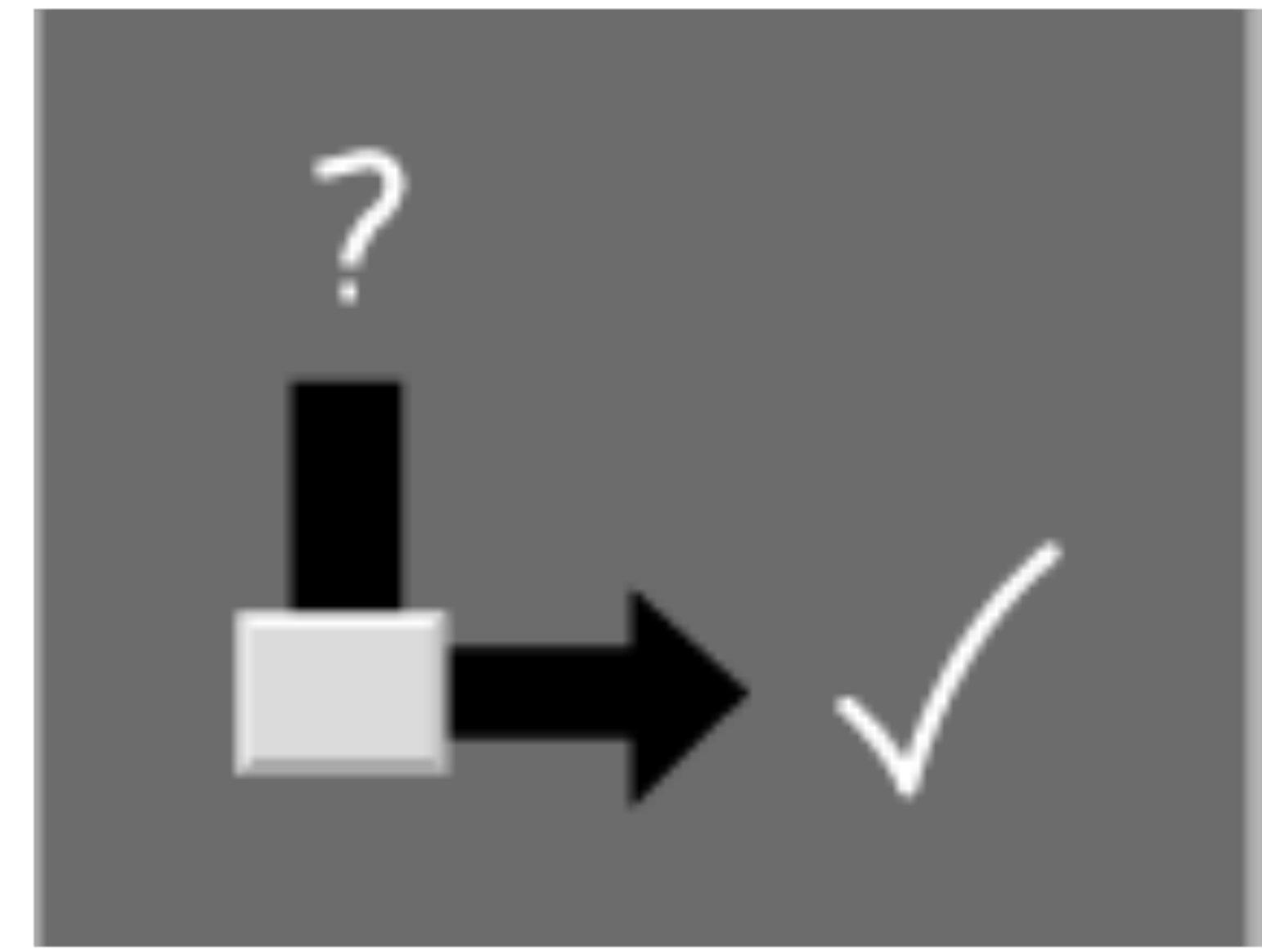

Periksalah hal-hal berikut ini dan lakukan penyetelan

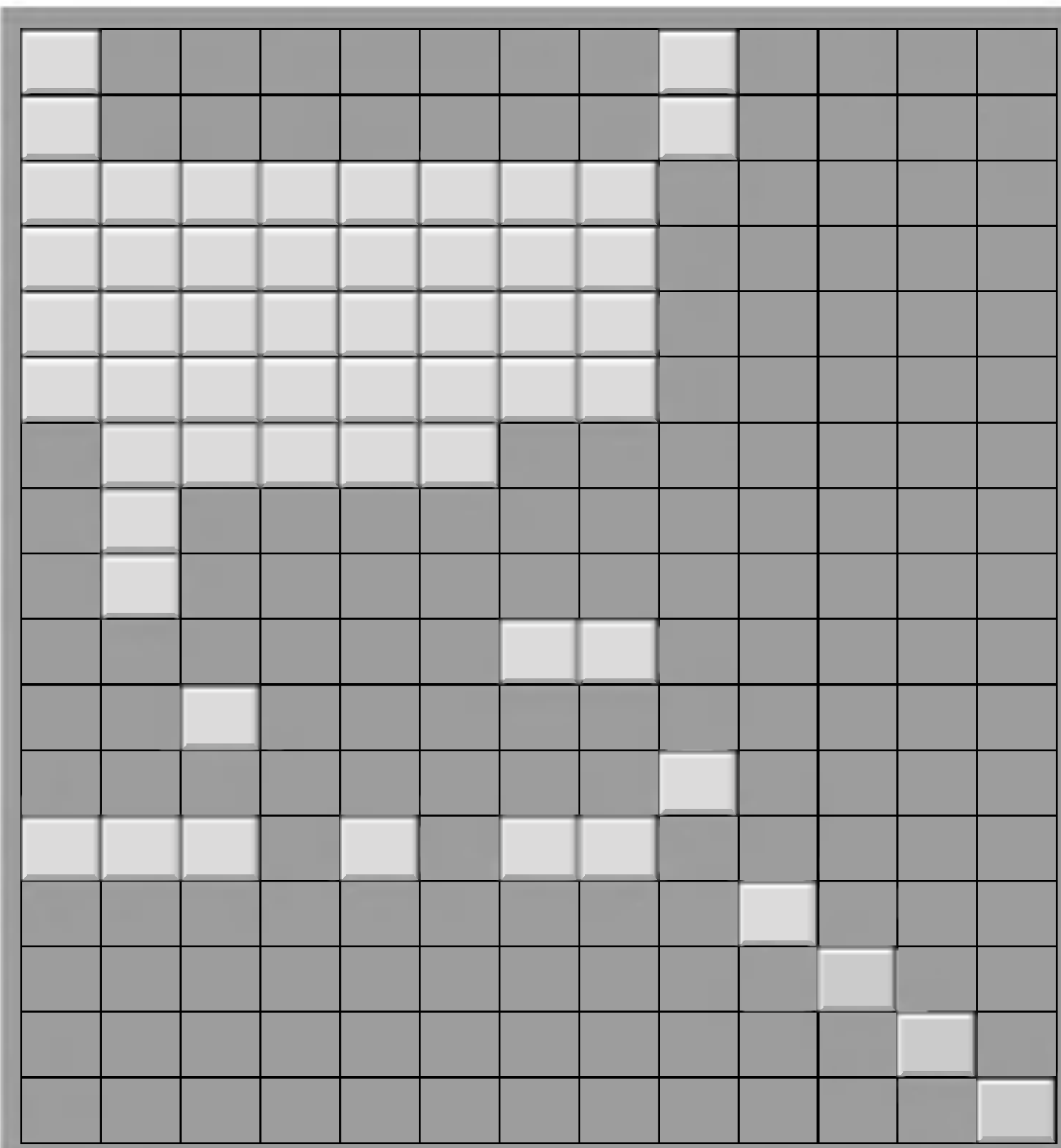

- Steker kabel listrik utama (sudah tercolok dan dinyalakan)
- Apakah TV sudah dinyalakan
- Cobalah saluran lain (sinyal lemah)
- Periksalah antena luar (sudah tercolok ke TV?)
- Periksalah antena luar (ada kabel yang putus?)
- Periksalah antena luar
- Periksa apakah ada interferensi setempat
- Kontras perlu disetel
- Kecerahan perlu disetel
- Warna perlu disetel
- Volume perlu disetel
- Periksalah baterai remote kontrol
- Periksalah soket Audio/Video (hanya untuk VCR)
- Konfigurasi otomatis atau setel posisi H/V
- Konfigurasi otomatis atau setel Clock layar
- Konfigurasi otomatis atau setel Phase layar
- Apakah Kabel Sinyal sudah terhubung ataukah kendor

