



Televisi Warna

BUKU PANDUAN

Bacalah panduan ini dengan teliti sebelum anda mengoperasikan TV.

Simpanlah sebagai pegangan selanjutnya.

Catat nomor model dan nomor seri pesawat TV anda.

Perhatikan label yang ditempel pada penutup belakang TV dan informasikan ke pusat layanan pelanggan apabila anda memerlukan jasa pelayanan.

Nomor model :

Nomor seri :

NOMOR PENDAFTARAN PETUNJUK PENGGUNAAN (MANUAL) DAN KARTU JAMINAN/GARANSI
DALAM BAHASA INDONESIA BAGI PRODUK ELEKTRONIKA:
11/DJ-ILMEA/MG/II/2000
DEPARTEMEN PERINDUSTRIAN DAN PERDAGANGAN
DIREKTORAT JENDRAL INDUSTRI LOGAM, MESIN, ELEKTRONIKA, DAN ANEKA

P/NO : 3828VA0464G (MC049A, 112P/Q/R/S TX)

Daftar Isi

Pemasangan	3
Lookasi dan Fungsi Tombol Kontrol	4
Pengontrol Genggam (Remote Control)	
Pemasangan Batere	
Panel Depan / Panel Samping	
Pengoperasian Dasar	8
Menghidupkan dan Mematikan / Pemilihan Program	
Mengatur Volume / Quick view	
Fungsi Mute / Memilih Bahasa pada Layar (tambahan)	
Menu-menu pada Layar	9
Pemilihan Menu	
Pencarian Siaran-siaran TV	10
Pemrograman secara Otomatis	
Pemrograman secara Manual	
Pengaturan Program	
Program Favorit	
Memanggil Tabel Program	
Game (tambahan)	16
Block & Balloon (tambahan)	
Cricket & Balap mobil (tambahan)	
Pengaturan Gambar	17
PSM (Picture Status Memory)	
Pengaturan Gambar / Eye (tambahan)	
Pemilihan Turbo Picture (tambahan) / Format Gambar	
Pengaturan Suara (tambahan)	20
SSM (Sound Status Memory) / Pengaturan Suara	
Pemilihan Turbo Sound (tambahan)	
Pemilihan Keluaran Suara / Penerimaan Stereo/Dual	
Penerimaan NICAM (tambahan)	
Pengaturan Waktu	23
Pengaturan Jam / Pengaturan On/Off timer	
Auto sleep	
Fungsi-fungsi Lain	24
Mode TV dan AV / Memilih AV secara otomatis (tambahan)	
Kunci Tombol / Blue back (tambahan)	
Tilt (tambahan) / Degaussing (tambahan) / Sleep timer	
Pengoperasian PIP (tambahan)	26
Mengaktifkan dan Mematikan PIP/ Pemilihan Mode Masukan untuk sub-gambar.	
Penggantian antara gambar utama dan sub-gambar	
Pemilihan program untuk sub-gambar	
Ukuran sub-gambar / Menghentikan gerakan sub-gambar	
Mengubah posisi sub-gambar / Scan Program	
Teletext (tambahan)	27
Mengaktifkan dan Mematikan Teletext	
SIMPLE text / TOP text (tambahan)	
FASTEXT / Fungsi-fungsi khusus Teletext	
Penyambungan Perangkat Luar	30
Soket Antena	
Soket masukan/keluaran Audio/Video (tambahan)	
Soket Euro scart (tambahan)	
Soket masukan S-video/Audio (S-AV) (tambahan)	
Soket masukan Component (tambahan)	
Soket Headphone (tambahan)	

Daftar Pelacakan Masalah

Halaman Belakang

Pemasangan

Power

TV ini menggunakan arus bolak-balik (AC), tegangan yang digunakan tertera pada label di belakang TV. Jangan sekali-kali menggunakan arus searah (DC) pada TV ini. Bila terjadi petir atau listrik padam, cabutlah jack antena dan kabel kontak (steker) TV dari stop kontak.

Perhatian

Untuk mencegah bahaya kebakaran dan sengatan listrik, jangan biarkan TV terkena air atau uap air.

Servis

Jangan sekali-kali membuka penutup belakang TV untuk menghindari bahaya sengatan listrik dan bahaya lainnya. Bila TV tidak bekerja sebagaimana mestinya, cabutlah kabel kontak (steker) TV dari stop kontak dan hubungi Customer Information Centre-LG (lihat kartu garansi).

Antena

Hubungkan kabel antena dengan terminal bertanda Π 75 Ω pada belakang TV.

Untuk mendapatkan kualitas gambar yang baik, gunakan antena luar.

Penempatan TV

Letakkan TV anda pada tempat yang tidak terdapat cahaya terang atau sinar matahari yang langsung mengenai layar TV. Jangan letakkan TV anda di dekat sumber getaran, cairan, debu atau panas. Pastikan TV diletakkan di tempat yang aliran udaranya lancar. Jangan membungkus ventilasi TV yang ada di penutup belakang TV.

Lokasi dan Fungsi Tombol Kontrol

Semua fungsi TV dapat dikontrol dengan *remote control*. Beberapa fungsi juga dapat dioperasikan dengan tombol pada panel depan TV anda.

Pengontrol Genggam (*Remote Control*)

Sebelum anda menggunakan remote control, pasanglah batere terlebih dahulu. Lihat halaman berikutnya.

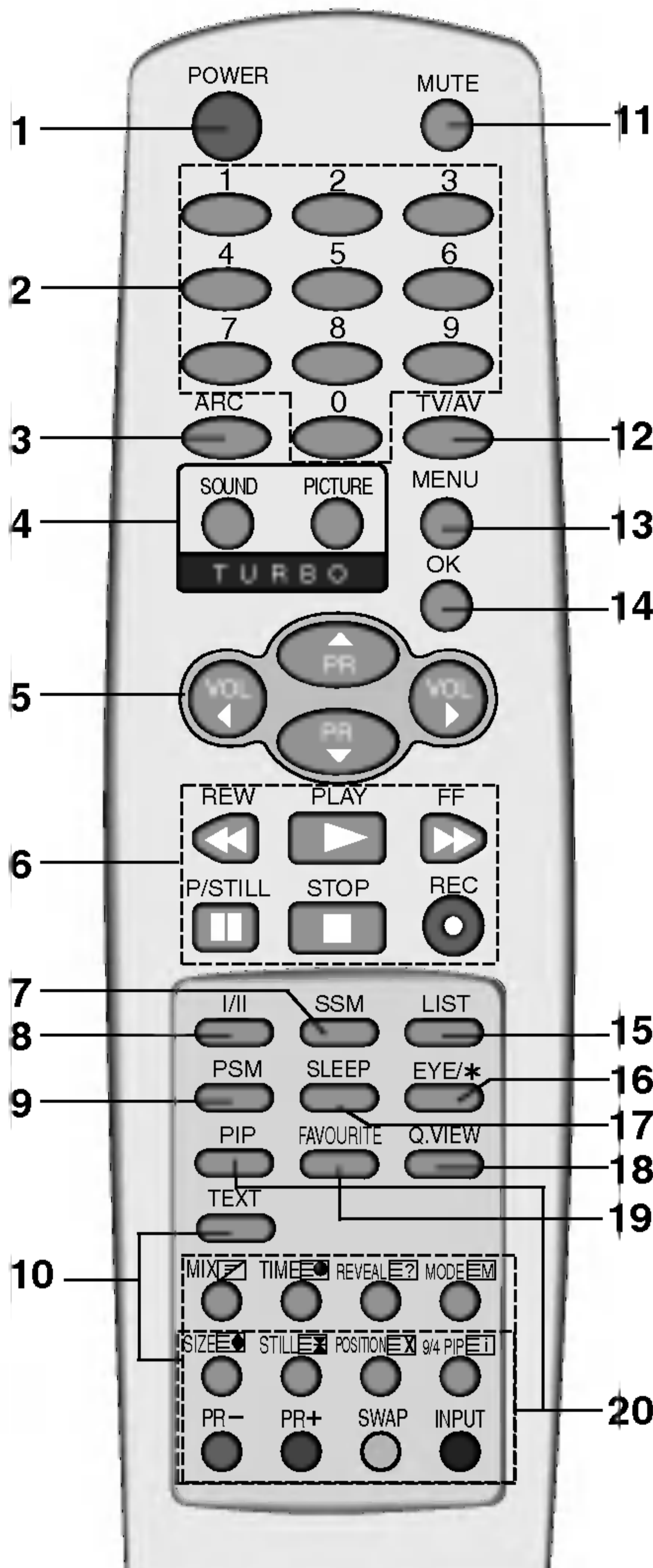

(Dengan TELETEXT / PIP)

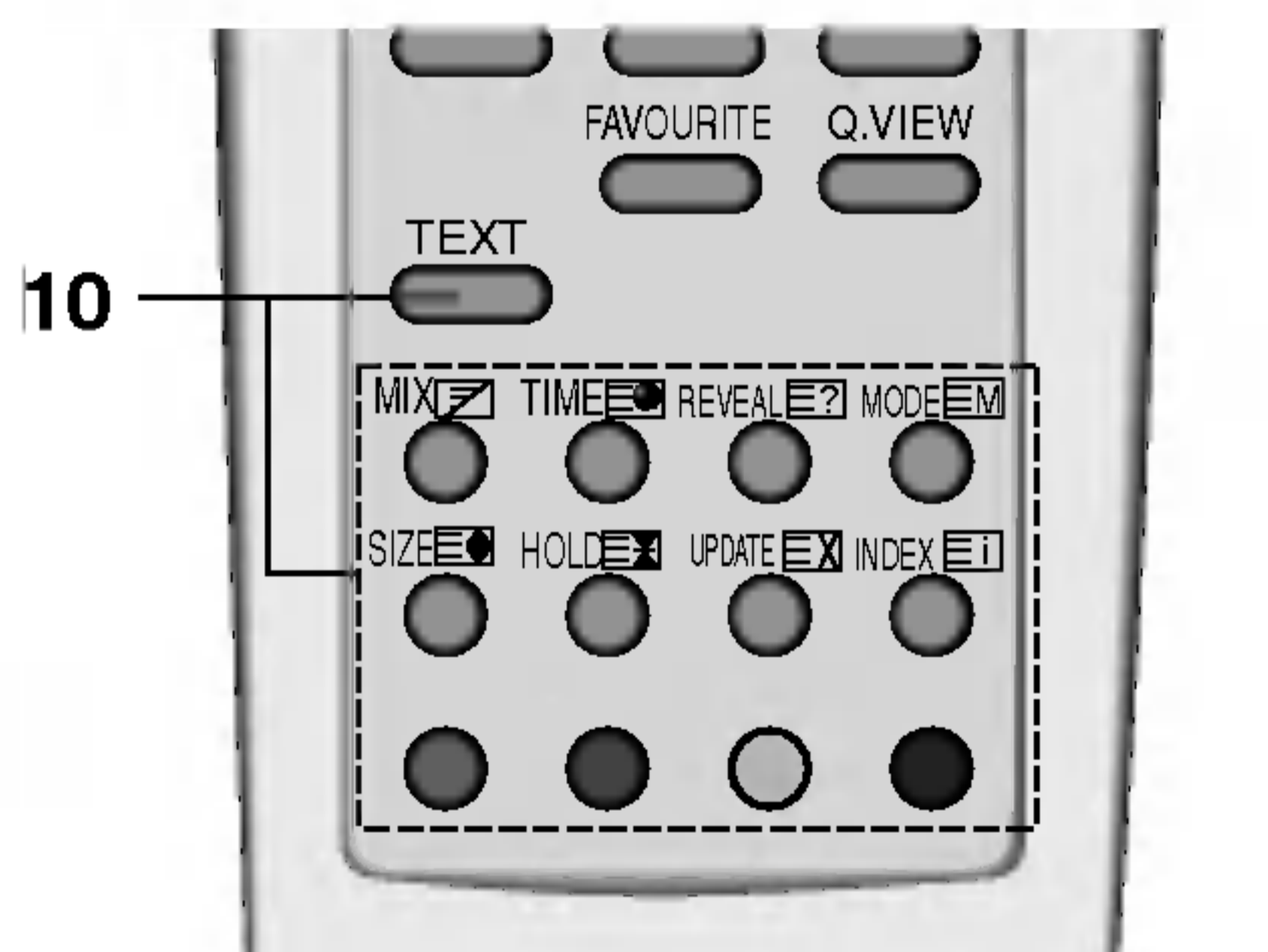

(Dengan TELETEXT / Tanpa PIP)

1. **Tombol POWER**
Menghidupkan TV dari keadaan *standby* atau sebaliknya.
2. **Tombol-Tombol ANGKA**
Menghidupkan TV dari keadaan *standby* atau langsung memilih nomor program.
3. **Tombol ARC (Aspect Ratio Control)**
Mengubah format gambar TV.
4. **Tombol TURBO PICTURE / SOUND**
Memilih *Turbo picture / sound*.
5. **Tombol ▲ / ▼ (Program naik/turun)**
Memilih program atau item menu.
Menghidupkan TV dari keadaan *standby*.
6. **Tombol ◀ / ▶ (Volume naik/turun)**
Mengatur volume suara.
7. **Tombol SSM (Sound Status Memory)**
Menampilkan pengaturan suara yang diinginkan.
8. **Tombol I/II (tambahan)**
Memilih bahasa pada siaran dua bahasa (tambahan).
Memilih keluaran suara.
9. **PSM (Picture Status Memory)**
Menampilkan pengaturan gambar yang anda inginkan.
10. **Tombol-Tombol TELETEXT (tambahan)**
Tombol-tombol ini digunakan untuk fungsi *teletext*.
Untuk informasi yang lebih lengkap lihat bagian "*Teletext*".
11. **Tombol MUTE**
Merubah suara hidup atau mati.
12. **TV/A**
Memilih mode TV atau AV .
Menghidupkan TV dari posisi *standby*.
13. **Tombol MENU**
Memilih menu.
14. **Tombol OK**
Menerima pilihan anda atau menampilkan mode saat ini.
15. **Tombol LIST**
Mengatur pengaturan menu.
16. **Tombol-tombol VCR (tambahan)**
Mengatur LG video cassette recorder.
17. **Tombol PIP**
18. **Tombol FAVOURITE**
19. **Tombol Q.VIEW**
20. **Tombol INPUT**

Lokasi dan Fungsi Tombol Kontrol

15. Tombol LIST

Menampilkan tabel program

16. EYE/★ (tambahan)

Mengaktifkan fungsi Eye atau sebaliknya.

17. Tombol SLEEP

Mengatur sleep timer.

18. Tombol Q.VIEW

Mengembalikan ke tampilan program sebelumnya.

19. FAVOURITE

Memilih suatu program unggulan (program favorit).

20. Tombol-Tombol PIP (tambahan)

PIP

Mengaktifkan sub-gambar atau sebaliknya.

PR +/-

Memilih program dari sub-gambar.

SWAP

Menukar antara gambar utama dan sub-gambar.

INPUT

Memilih mode masukan untuk sub-gambar.

SIZE

Mengatur ukuran sub-gambar.

STILL

Menghentikan gerakan sub-gambar.

POSITION

Memindahkan posisi sub-gambar menurut arah jarum jam.

9/4 PIP

Mengaktifkan 9 atau 4 sub-gambar, atau sebaliknya.

COLOURED BUTTONS (Tombol-Tombol Berwarna).

Tombol ini dipakai untuk teletext (hanya model yang punya TELE-TEXT) atau mengedit program.

Battery

Remote control dicatu oleh dua buah batere tipe AA. Untuk memasang batere, balikkan posisi remote control dan buka penutup tempat batere. Pasang dua buah batere menurut simbol polaritas (+ dan -) yang tertera pada tempat batere bagian dalam.

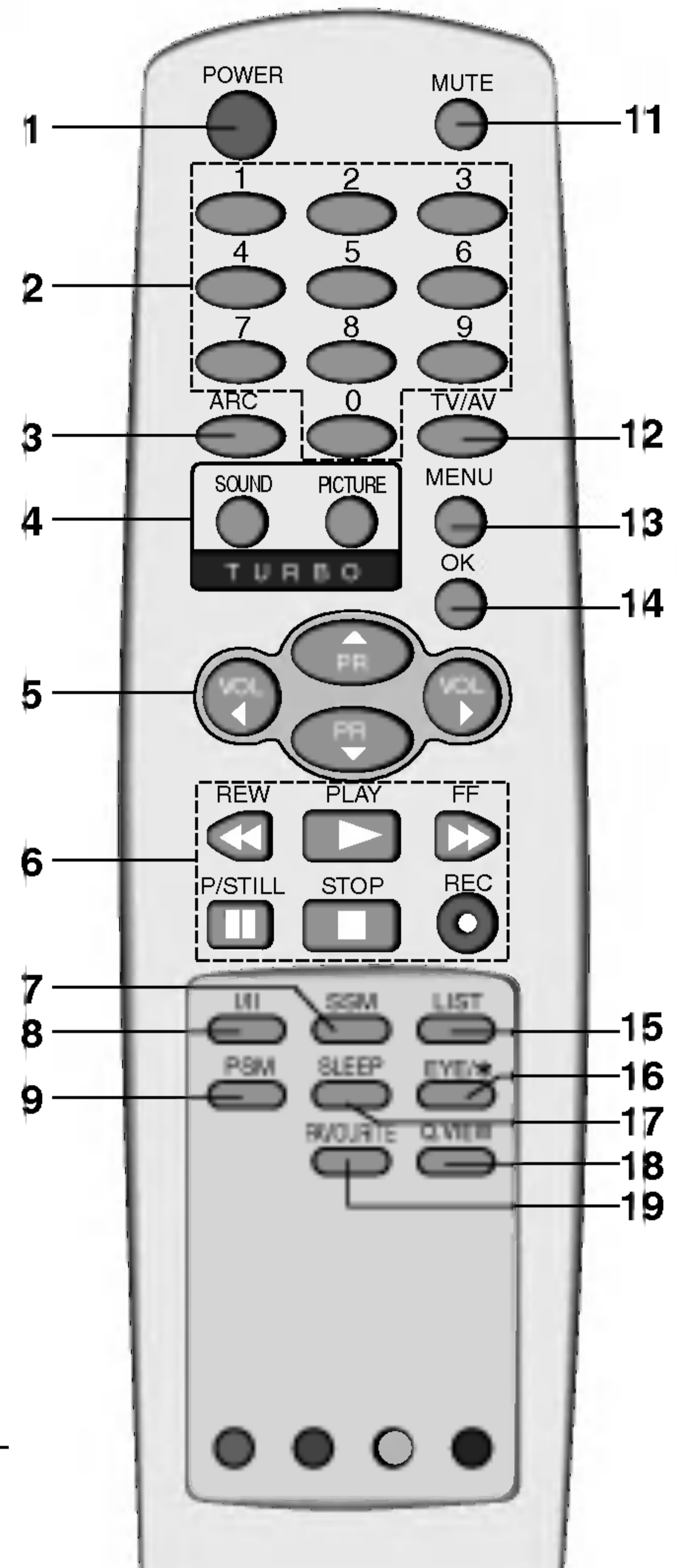
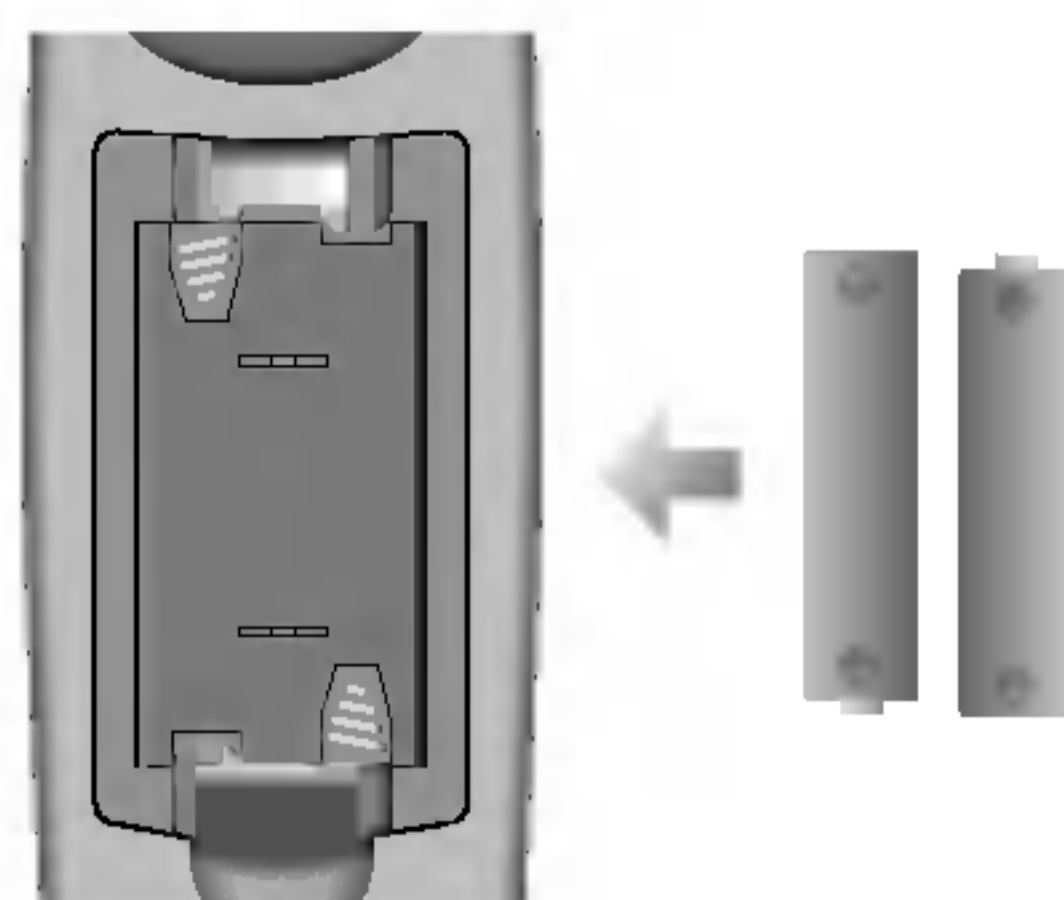

(Tanpa TELETEXT / PIP)

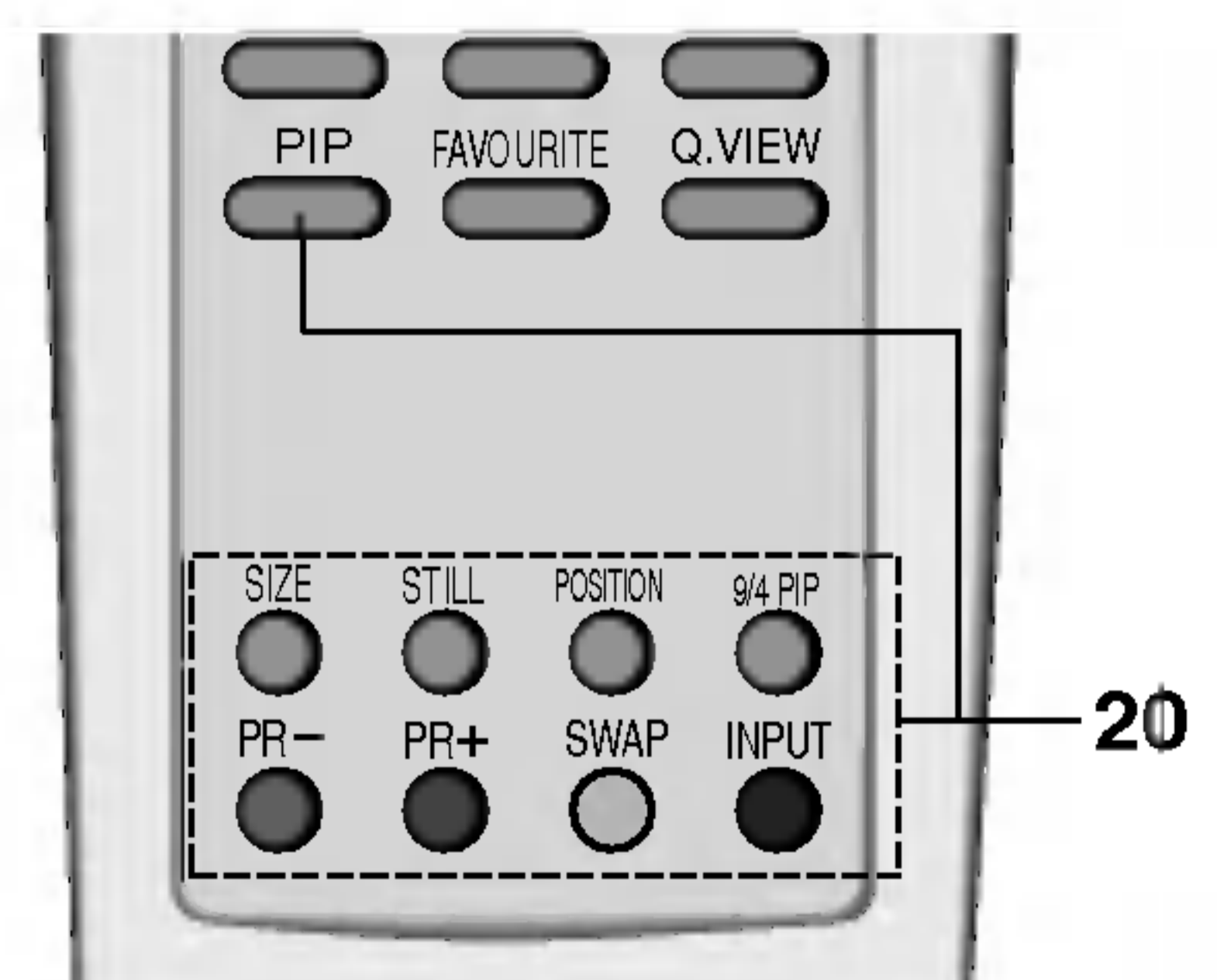

(Tanpa Teletext / dengan PIP)

Catatan : Untuk menghindari kerusakan akibat batere bocor, keluarkan batere bila anda tidak menggunakan remote control dalam jangka waktu yang cukup lama.

Lokasi dan Fungsi Tombol Kontrol

Panel Depan

CF/CT-25/29Q25 series

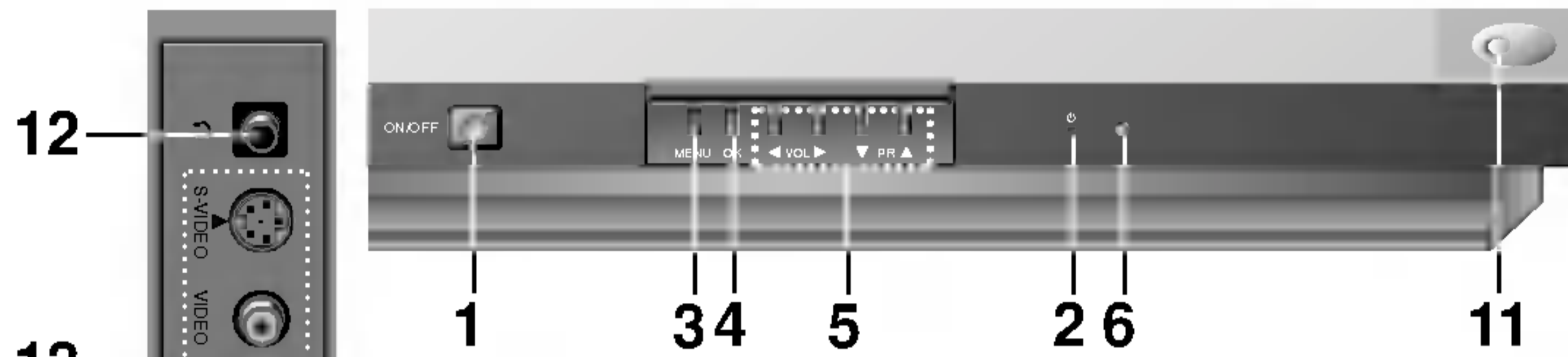

RF/RT-28/32FZ15 series

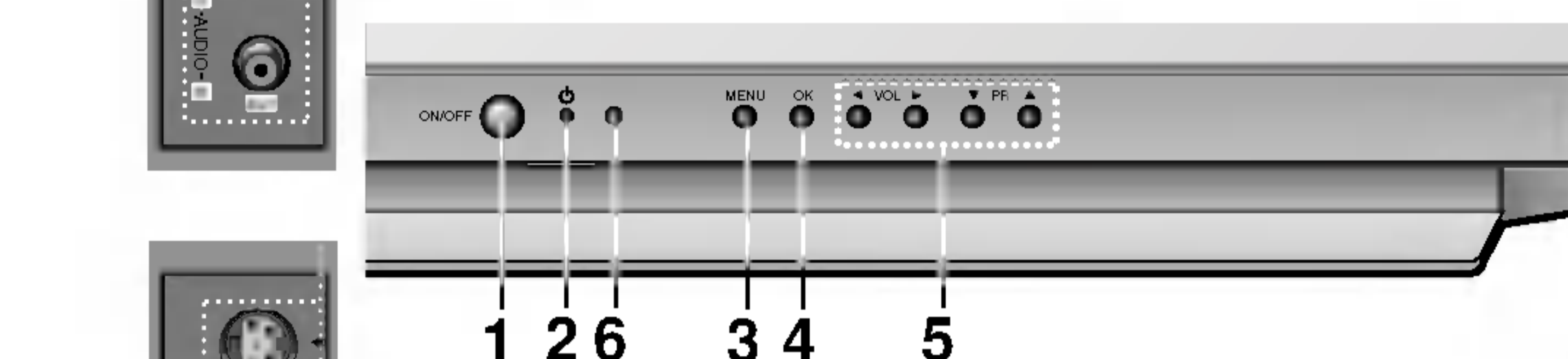

CF/CT-34M25 series

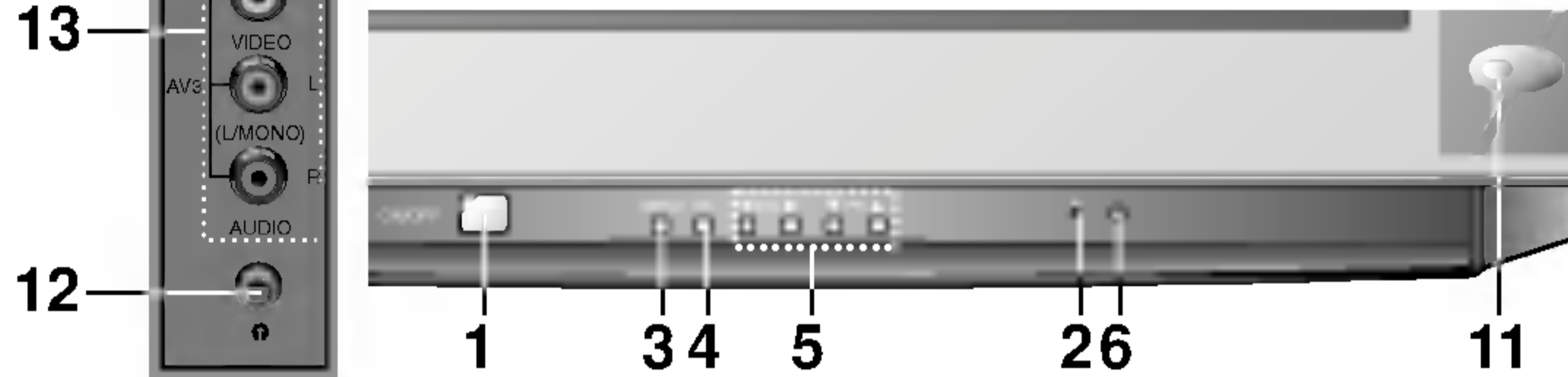

CF/CT-25/29H35 series

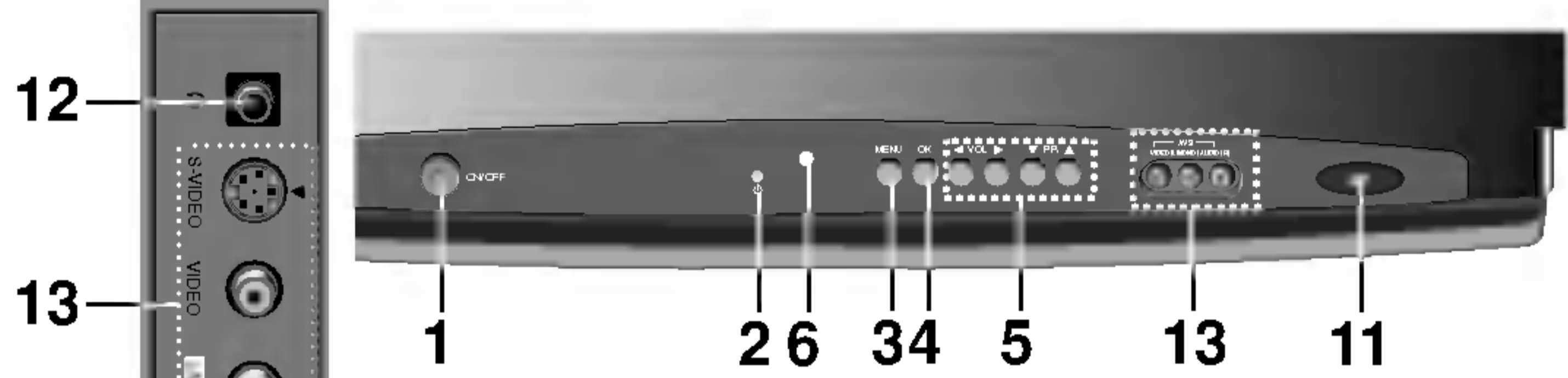

RF/RT-25/29FB35 series

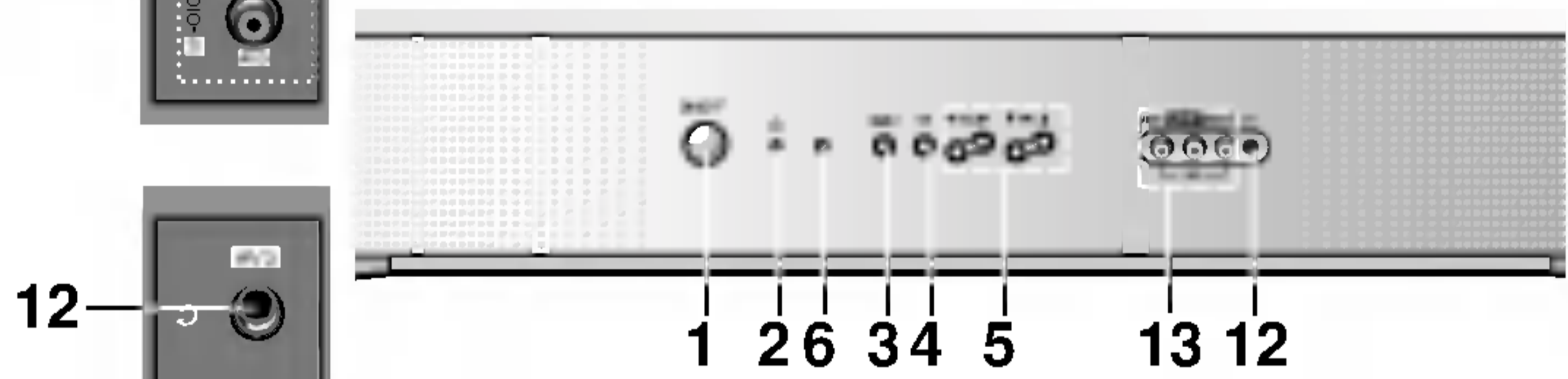

RF/RT-25/29FB95 series

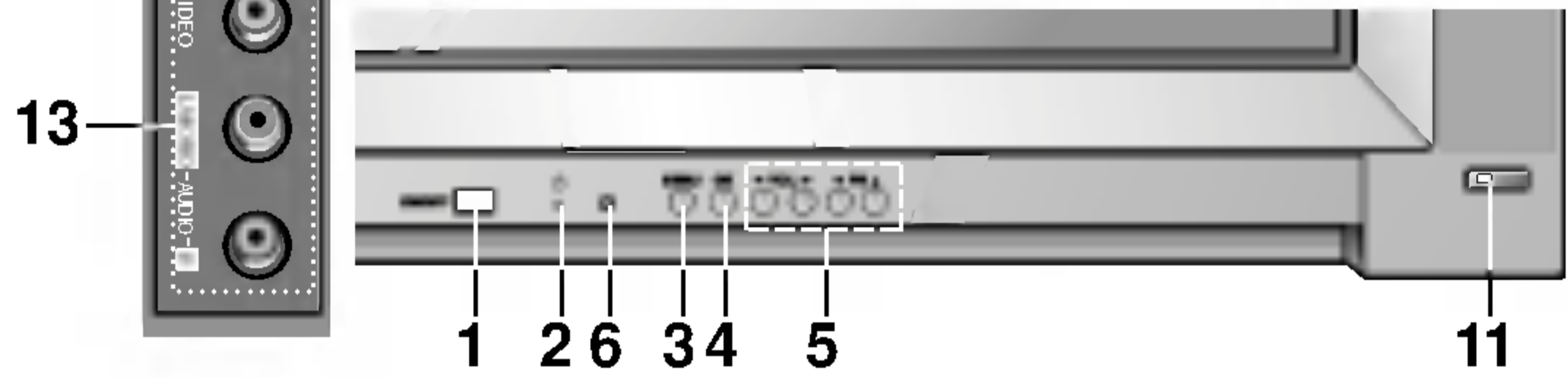

RF/RT-25/29CC25 series

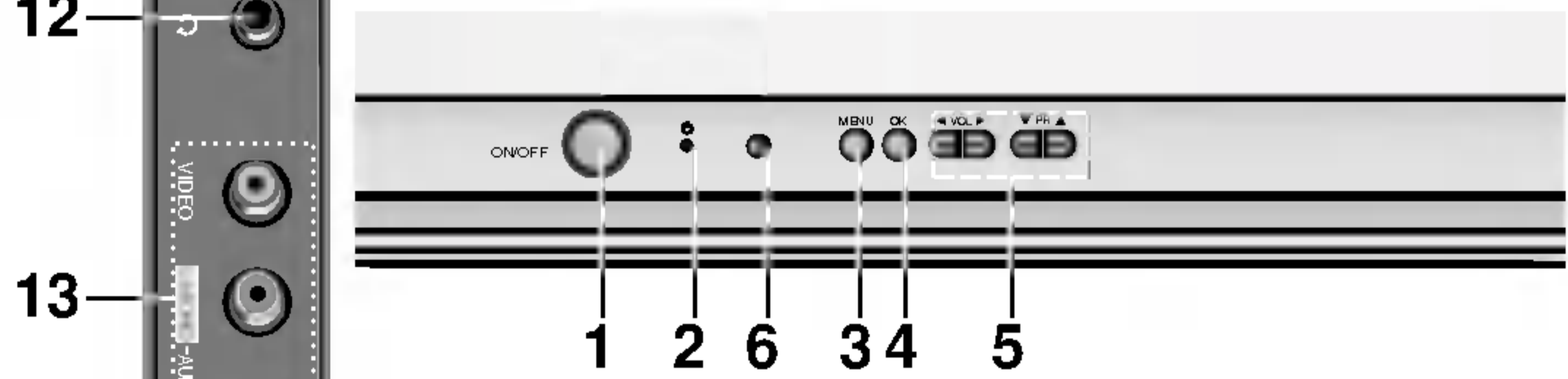

1. **MAIN POWER**
Menghidupkan/mematikan TV.
2. **POWER/STANDBY INDICATOR**
Menyala terang ketika TV dalam keadaan standby.
Meredup saat TV dihidupkan.
3. **MENU**
Memilih menu.
4. **OK**
Menerima pilihan anda atau menampilkan mode saat ini.
5. **▲ / ▼ (Programme naik/turun)**
Memilih program atau item menu.
Menghidupkan TV dari keadaan standby.
◀ / ▶ (Volume turun/naik)
Mengatur volume.
Mengatur menu.
6. **SENSOR REMOTE CONTROL**
Catatan : hanya menggunakan remote control yang disediakan. (Ketika anda menggunakan remote control yang lain, maka tidak akan berfungsi.)
7. **TV/AV**
Memilih mode TV atau AV.
Menghapus tampilan menu dari layar.
Mengaktifkan TV dari keadaan standby.
8. **⌚ (Fungsi)**
Pilih volume, EYE (tambahan), bagian gambar atau pemrograman otomatis singkat ketika tidak ada tampilan menu.
9. **+/- (▲/▼)**
Mengatur fungsi atau memilih program.
Mengaktifkan TV dari keadaan standby.
10. **TURBO SOUND / PICTURE (tambahan)**
Mengaktifkan atau mematikan Turbo sound atau Turbo picture.
11. **EYE (tambahan)**
Mengatur gambar sesuai dengan keadaan sekitar.
12. **SOKET HEADPHONE (tambahan)**
Hubungkan headphone ke terminal ini.
13. **SOKET AUDIO/VIDEO IN (AV3)**
Hubungkan soket audio/video out peralatan luar ke soket ini.
SOKET S-VIDEO/AUDIO IN (S-AV) (tambahan)
Hubungkan soket video out pada S-VIDEO VCR ke soket **S-VIDEO**.
Hubungkan soket audio out pada S-VIDEO VCR ke soket audio seperti pada **AV3**.

Catatan : Jangan tempatkan benda yang berat (melebihi 4Kg) pada model RT-25/29FA35 series.

Lokasi dan Fungsi Tombol Kontrol

RF/RT-25/29CA45 series

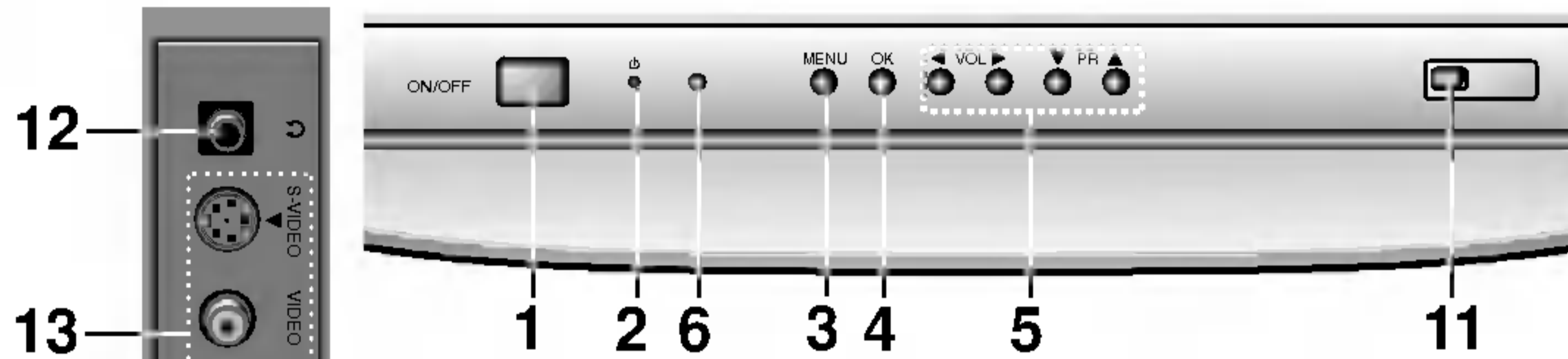

CF/CT-25/29M35 series

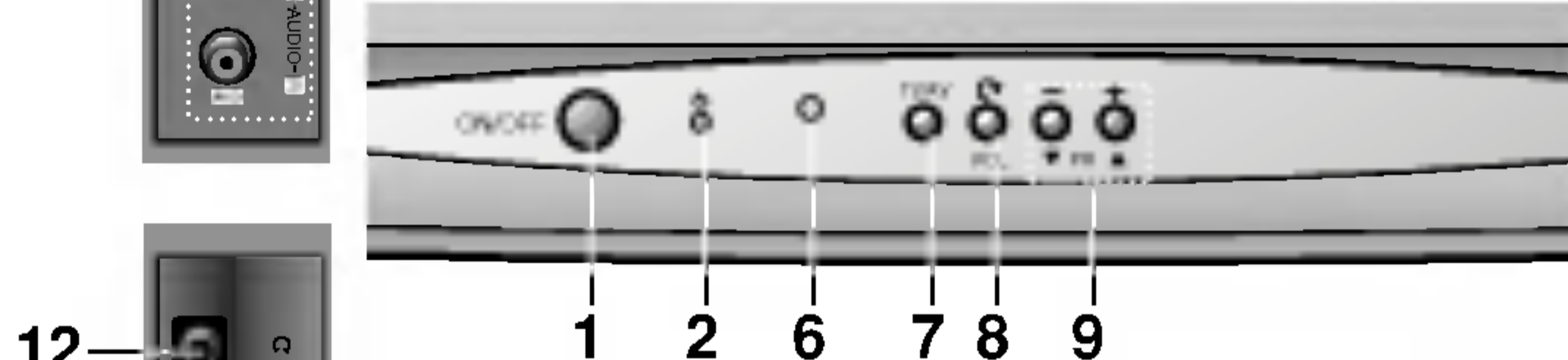

CF/CT-25/29Q45 series

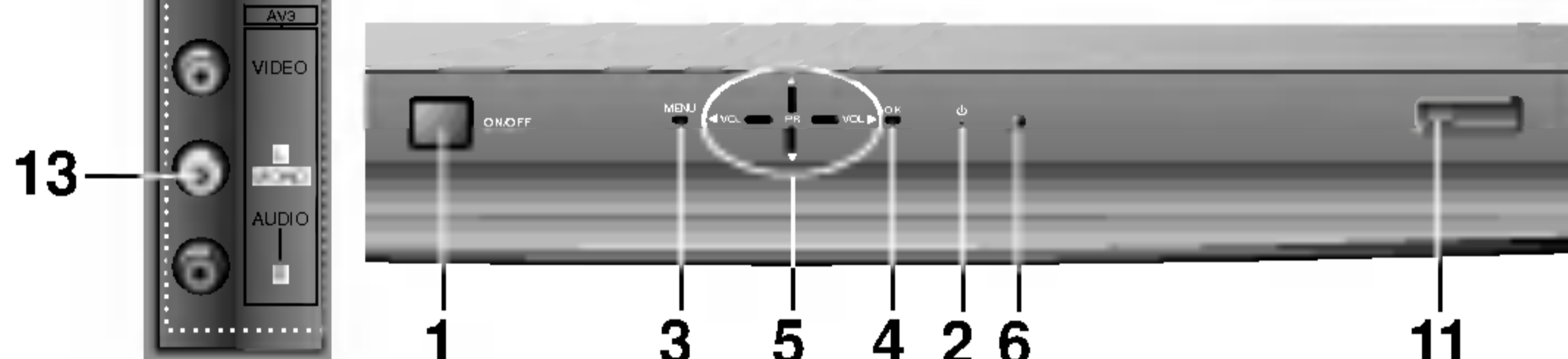

CF/CT-25/29K35 series

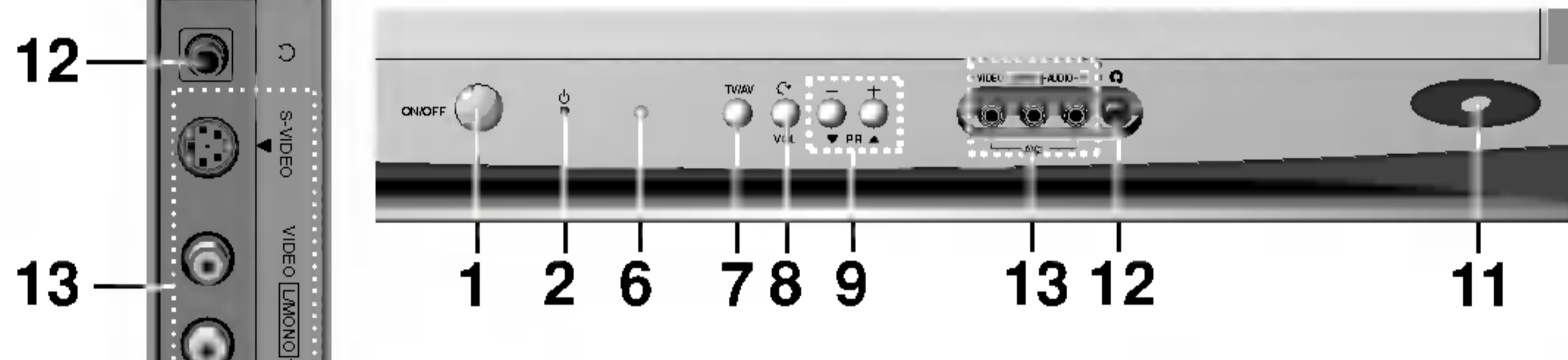

CF/CT-25/29Q95 series

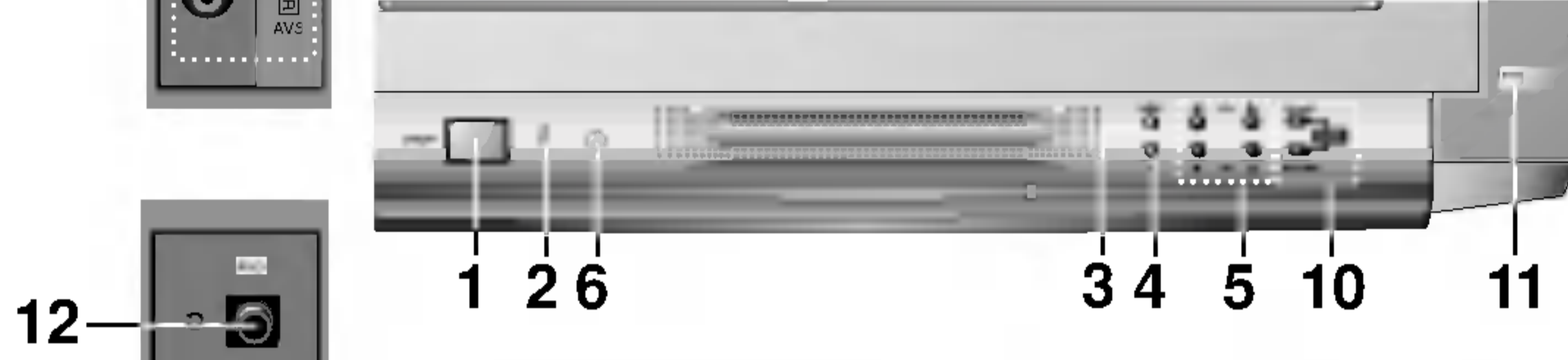

RF/RT-25/29FB55 series

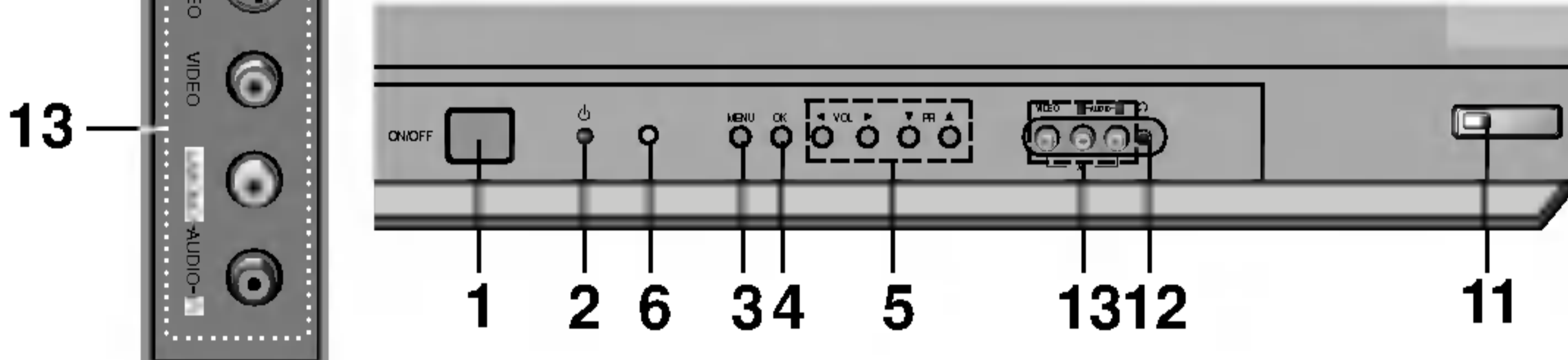

RF/RT-25/29FB75 series

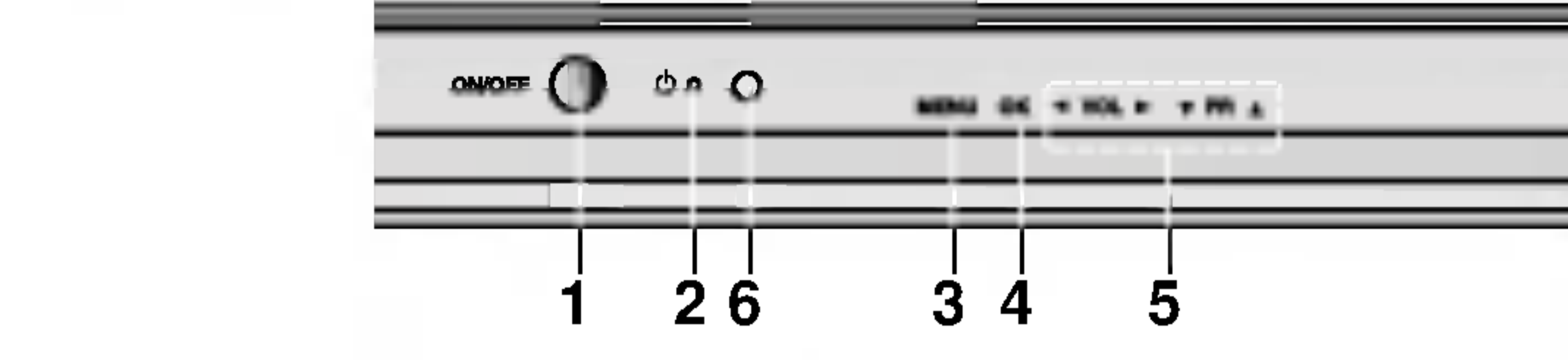

RF/RT-25/29FA35 series

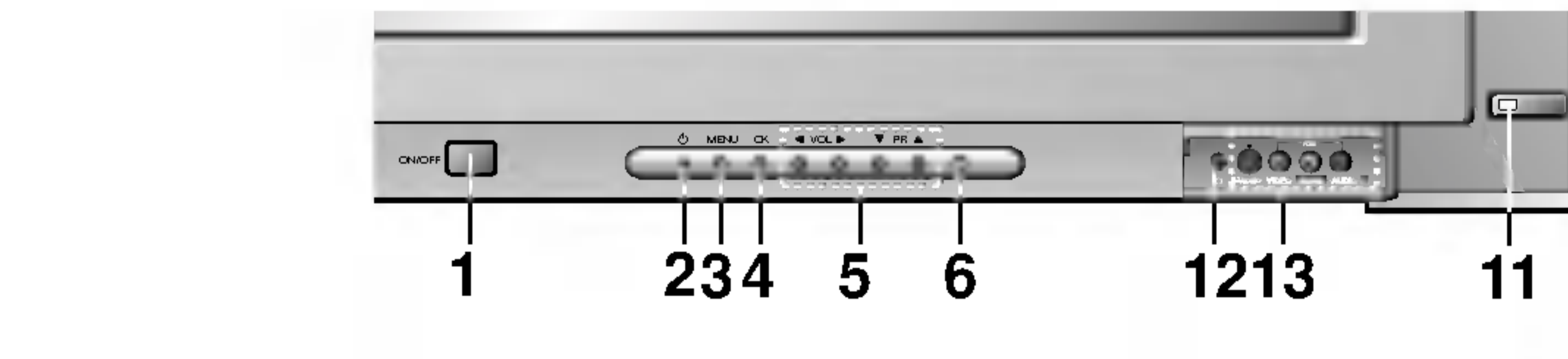

1. **MAIN POWER**
Menghidupkan/mematikan TV.
2. **POWER/STANDBY INDICATOR**
Menyala terang ketika TV dalam keadaan standby.
Meredup saat TV dihidupkan.
3. **MENU**
Memilih menu.
4. **OK**
Menerima pilihan anda atau menampilkan mode saat ini.
5. **▲ / ▼ (Programme naik/turun)**
Memilih program atau item menu.
Menghidupkan TV dari keadaan standby.
◀ / ▶ (Volume turun/naik)
Mengatur volume.
Mengatur menu.
6. **SENSOR REMOTE CONTROL**
Catatan : hanya menggunakan remote control yang disediakan. (Ketika anda menggunakan remote control yang lain, maka tidak akan berfungsi.)
7. **TV/AV**
Memilih mode TV atau AV.
Menghapus tampilan menu dari layar.
Mengaktifkan TV dari keadaan standby.
8. **⌚ (Fungsi)**
Pilih volume, EYE (tambahan), bagian gambar atau pemrograman otomatis singkat ketika tidak ada tampilan menu.
9. **+/- (▲/▼)**
Mengatur fungsi atau memilih program.
Mengaktifkan TV dari keadaan standby.
10. **TURBO SOUND / PICTURE (tambahan)**
Mengaktifkan atau mematikan Turbo sound atau Turbo picture.
11. **EYE (tambahan)**
Mengatur gambar sesuai dengan keadaan sekitar.
12. **SOKET HEADPHONE (tambahan)**
Hubungkan headphone ke terminal ini.
13. **SOKET AUDIO/VIDEO IN (AV3)**
Hubungkan soket audio/video out peralatan luar ke soket ini.
SOKET S-VIDEO/AUDIO IN (S-AV) (tambahan)
Hubungkan soket video out pada S-VIDEO VCR ke soket **S-VIDEO**.
Hubungkan soket audio out pada S-VIDEO VCR ke soket audio seperti pada **AV3**.

Catatan : Jangan tempatkan benda yang berat (melebihi 4Kg) pada model RT-25/29FA35 series.

Pengoperasian Dasar

Menghidupkan dan Mematikan TV

1. Tekan tombol power utama untuk menghidupkan TV.
Bila TV dalam mode standby, tekan tombol **POWER**, **▲ / ▼**, **TV/AV** atau tombol ANGKA pada remote control untuk menghidupkan TV.
2. Tekan tombol POWER pada *remote control*.
3. TV akan kembali pada mode *standby*.
4. Tekan kembali tombol power utama untuk mematikan TV.

Catatan : Jika TV sedang dinyalakan kemudian kabel listriknya dicabut, maka TV akan standby atau hidup (*power on*) apabila steker utama dihubungkan kembali ke stop kontak.

Pemilihan Program

Anda dapat memilih nomor program dengan tombol **◀ / ▶** atau tombol-tombol ANGKA.

Pengaturan Volume

Tekan tombol **◀ / ▶** untuk mengatur volume.

Quick View

Tekan tombol **Q.VIEW** untuk kembali ke program TV yang terakhir anda lihat.

Fungsi Mute

Tekan tombol **MUTE** maka suara akan mati dan tampilan  akan muncul di layar.
Untuk mengaktifkan suara tekan tombol **MUTE**, **◀ / ▶**, **SSM**, **I/II**, **TURBO SOUND**.

Memilih Jenis Bahasa pada Layar (tambahan)

Menu dapat ditampilkan pada layar dengan bahasa yang diinginkan. Pertama-tama tentukan bahasa anda.

1. Tekan tombol **MENU** kemudian tombol **▲ / ▼** untuk memilih menu Special.
2. Tekan tombol **▶** untuk memilih **Language**.
3. Tekan tombol **▶** kemudian **▲ / ▼** untuk memilih bahasa yang diinginkan.
4. Semua tampilan yang ada pada layar akan terlihat pada saat pemilihan bahasa.
Tekan tombol **OK** atau **◀** untuk memilih menu Special.
Tekan tombol **MENU** berulang-ulang untuk kembali ke tampilan normal.

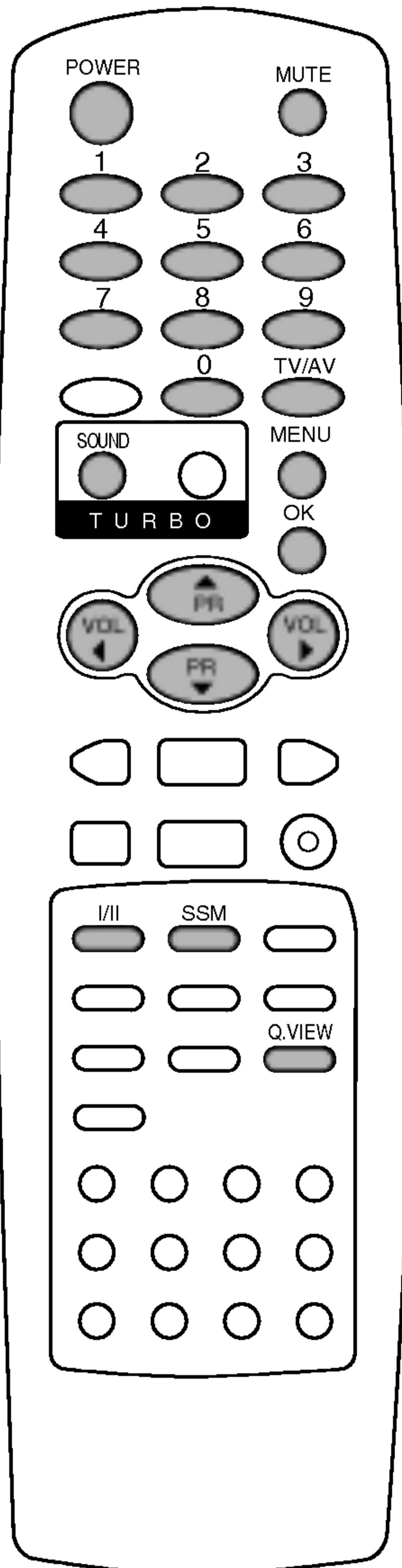

Menu-menu pada Layar

Dialog antara anda dan TV akan ditampilkan dengan menampilkan menu petunjuk. Tombol-tombol yang diperlukan untuk mengoperasikan langkah demi langkah juga diberikan.

Pemilihan Menu

1. Tekan tombol **MENU** dan kemudian **▲ / ▼** untuk menampilkan setiap menu.
2. Tekan tombol **▶** dan kemudian **▲ / ▼** untuk memilih item menu.
3. Tekan tombol **▶** untuk menampilkan sub-menu atau tampilan menu.
4. Atur seting item dalam menu atau sub-menu dengan tombol **◀ / ▶** atau **▲ / ▼**.

Anda dapat berpindah ke level menu yang lebih tinggi dengan tombol **OK** atau **▶** dan untuk melanjutkan ke level menu yang lebih rendah tekan tombol **◀**.

Catatan :

- a. Pada mode teletext, semua menu tidak ditampilkan.
- b. Pada beberapa model, **Normal/Turbo search** tidak ditampilkan, hanya **Start** pada menu **Auto programme**.
- c. Pada beberapa model, **Tilt, Game, Booster** atau **Degauss** tidak ditampilkan.
- d. Pada beberapa model, **Language** tidak ditampilkan.

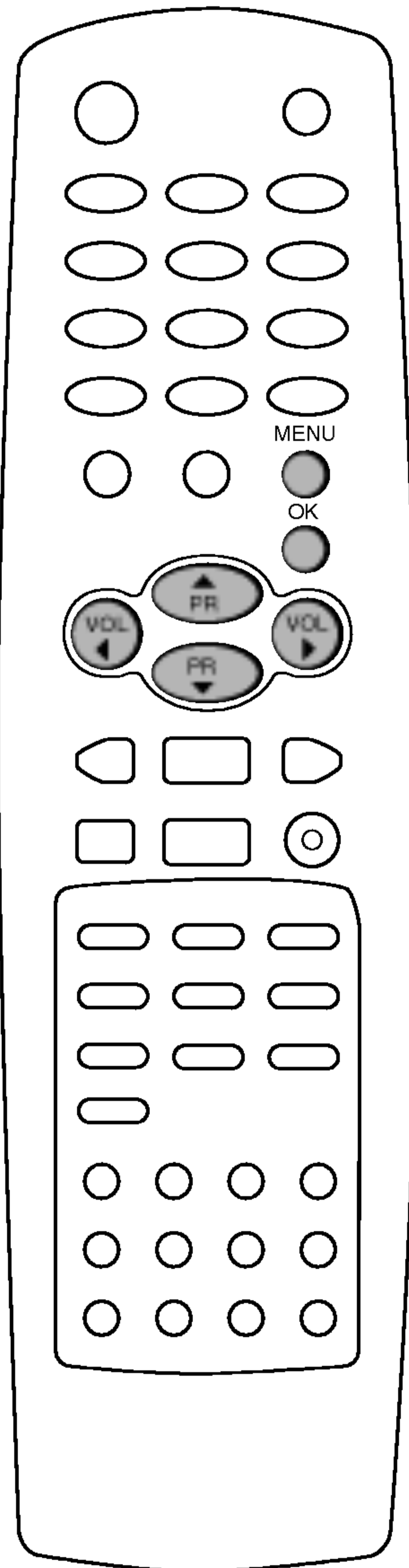
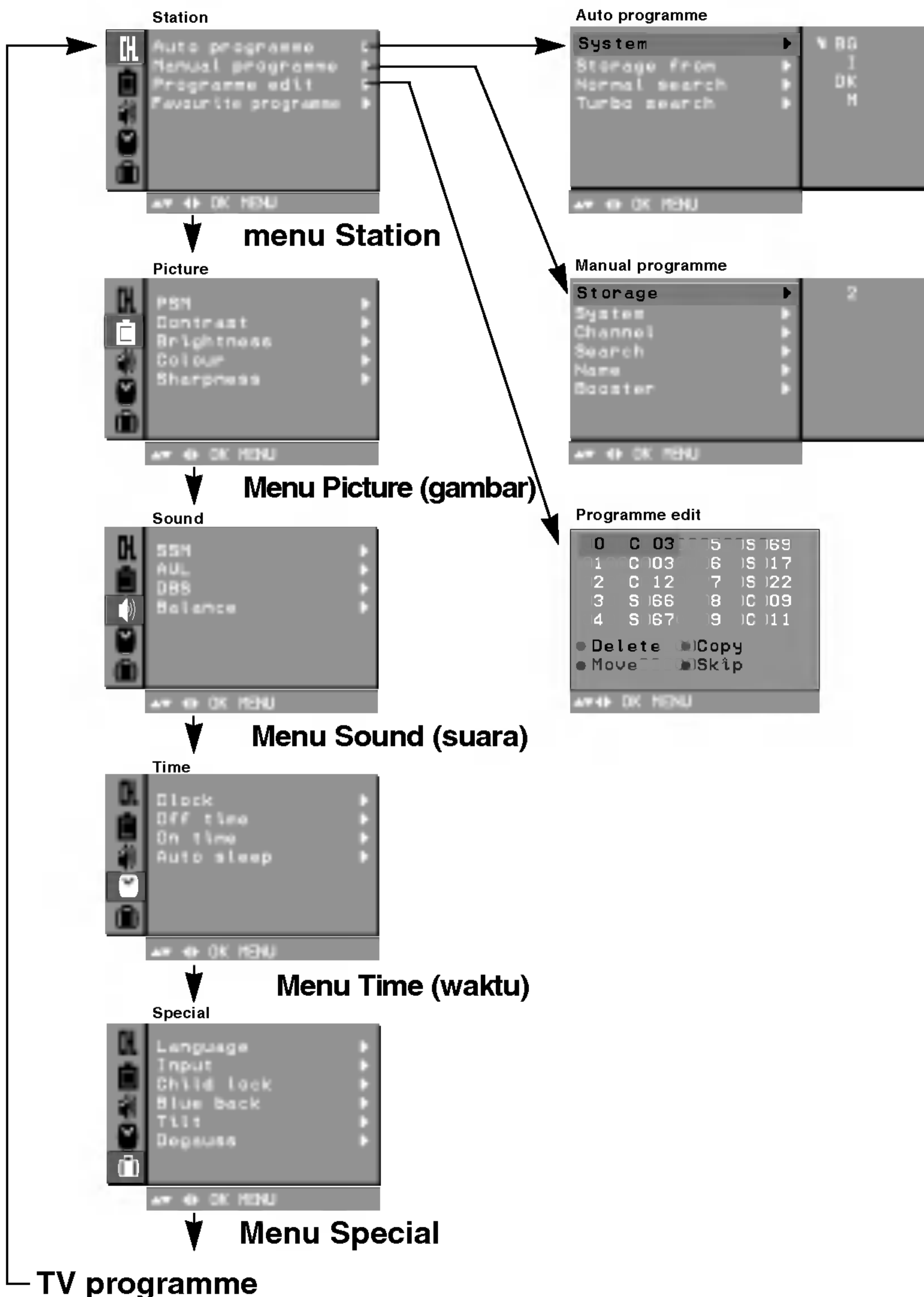

Pengaturan Stasiun-stasiun TV

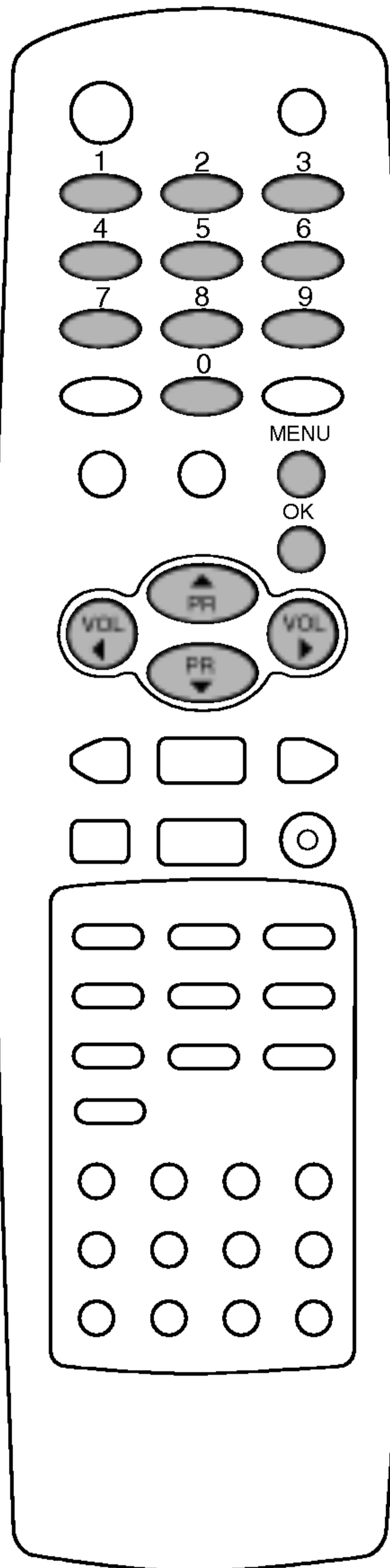

Sampai dengan 100 stasiun TV dapat disimpan dalam nomor program (0 to 99). Bila siaran sudah terprogram, anda dapat menggunakan tombol ▲ / ▼ atau tombol ANGKA untuk memilih siaran. Stasiun TV dapat diprogram secara otomatis atau manual.

Catatan : Pada beberapa model sampai 200 stasiun TV dapat disimpan.

Pemrograman secara Otomatis

Semua stasiun yang dapat diterima disimpan dengan cara ini. Disarankan untuk menggunakan cara ini saat pemasangan TV.

1. Tekan tombol **MENU** untuk memilih menu *Station*.
2. Tekan tombol ► dan kemudian ▲ / ▼ untuk memilih **Auto programme**.
3. Tekan tombol ► untuk menampilkan menu **Auto programme**.



4. Tekan tombol ►. Pilih sistem TV dengan menekan tombol ▲ / ▼ pada menu **System**;
BG : (Asia/Selandia Baru/Timur Tengah/Afrika/Australia)
I : (Hong Kong/Afrika Selatan)
DK : (Eropa Timur/China/Afrika/CIS)
M : (USA/Korea/Philippina) (tambahan)
5. Tekan tombol ◀.
6. Tekan tombol ▲ / ▼ untuk memilih **Storage from**.
7. Tekan tombol ►. Pilih permulaan nomor program dengan tombol ◀ / ▶ atau tombol ANGKA pada tampilan menu **Storage from**. Semua nomor program di bawah 10 diawali dengan angka '0' (atau '00') di depannya, contoh '05' (atau '005') untuk 5.
8. Tekan tombol **OK**.
9. Tekan tombol ▲ / ▼ untuk memilih **Normal** atau **Turbo search**.

Tambahan : Pada beberapa model, anda hanya dapat memilih **Start**.

Catatan :

- a. **Turbo search** jauh lebih cepat dari pada **Normal search** dan pada beberapa model, stasiun yang tertangkap akan langsung disimpan secara otomatis.
 - b. Jika program yang didapat mempunyai kualitas suara yang tidak bagus maka pilih kembali system pada menu **Manual programme**.
10. Tekan tombol ► untuk memulai pemrograman otomatis.

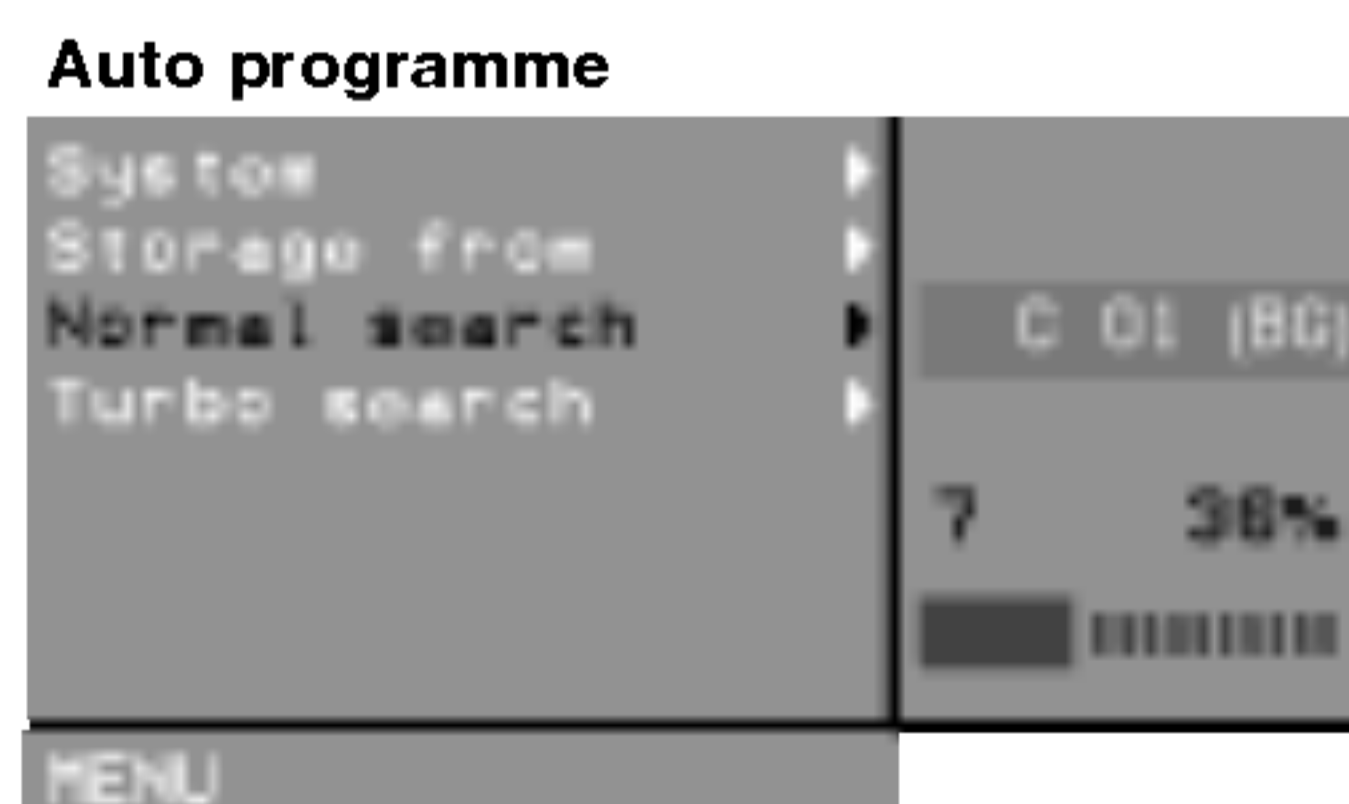

(Normal search)

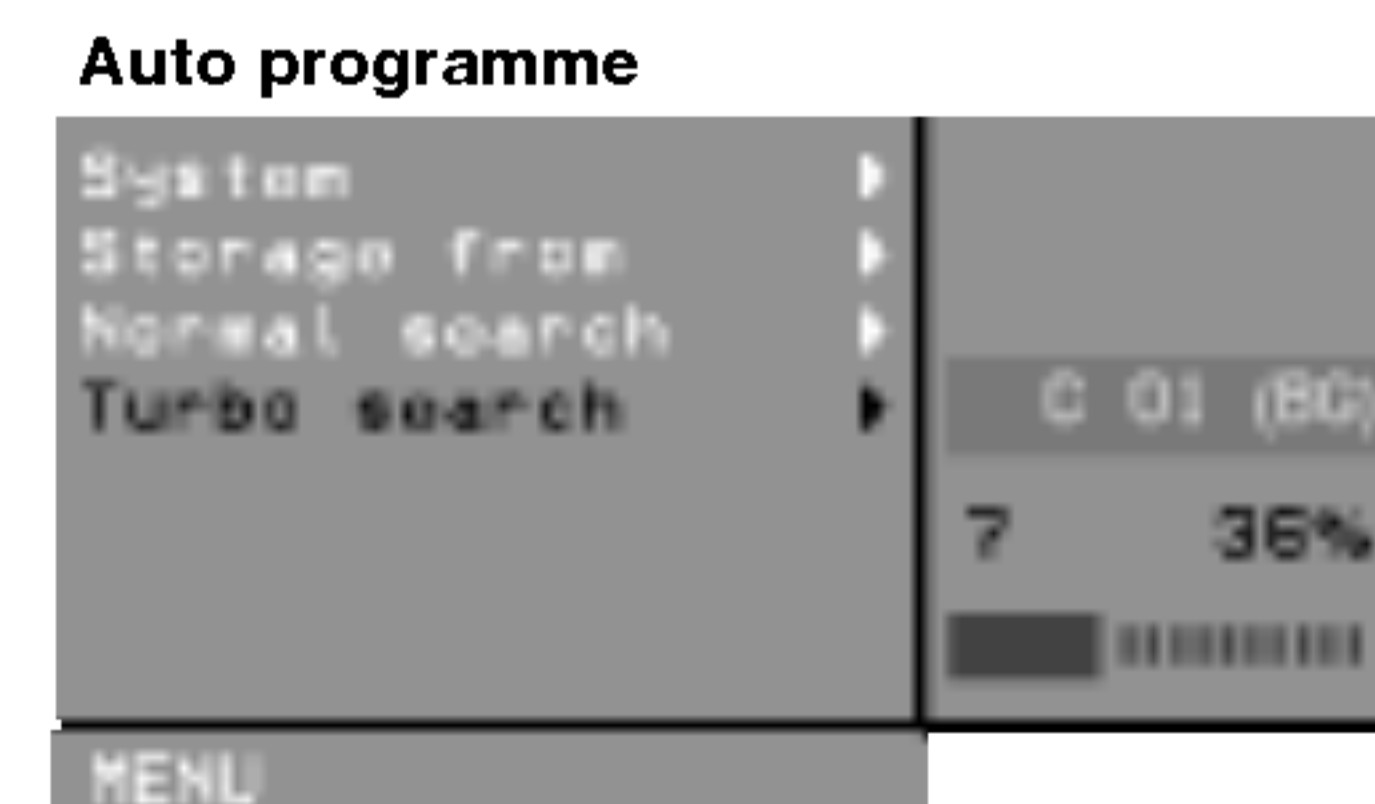

(Turbo search)

Semua siaran TV yang diterima akan disimpan.

Untuk menghentikan pemrograman otomatis, tekan tombol **MENU**. Setelah pemrograman selesai, muncul menu **Programme edit** pada layar. Lihat bagian 'Pengaturan Program' untuk mengedit program yang telah disimpan.

11. Tekan tombol **MENU** berulang-ulang untuk kembali ke tampilan normal.

Pengaturan Stasiun-stasiun TV

Pemrograman secara Manual

Pemrograman manual memungkinkan anda mencari dan menyusun stasiun secara manual sesuai keinginan anda. Anda juga bisa memberi nama siaran dengan lima karakter pada setiap nomor program.

1. Tekan tombol **MENU** untuk memilih menu Station.
2. Tekan tombol ► dan kemudian ▲ / ▼ untuk memilih **Manual programme**.
3. Tekan tombol ► untuk menampilkan menu **Manual programme**.

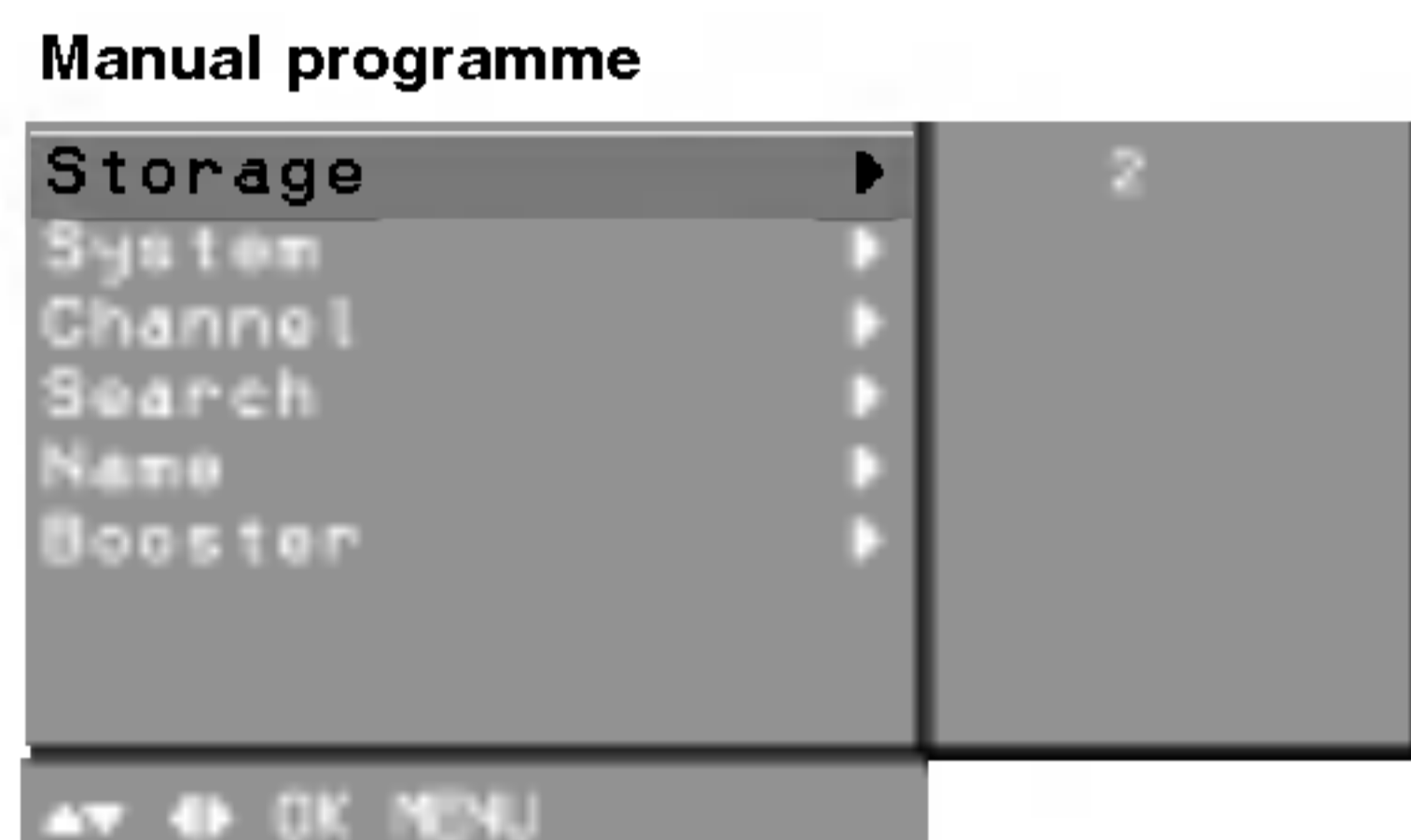
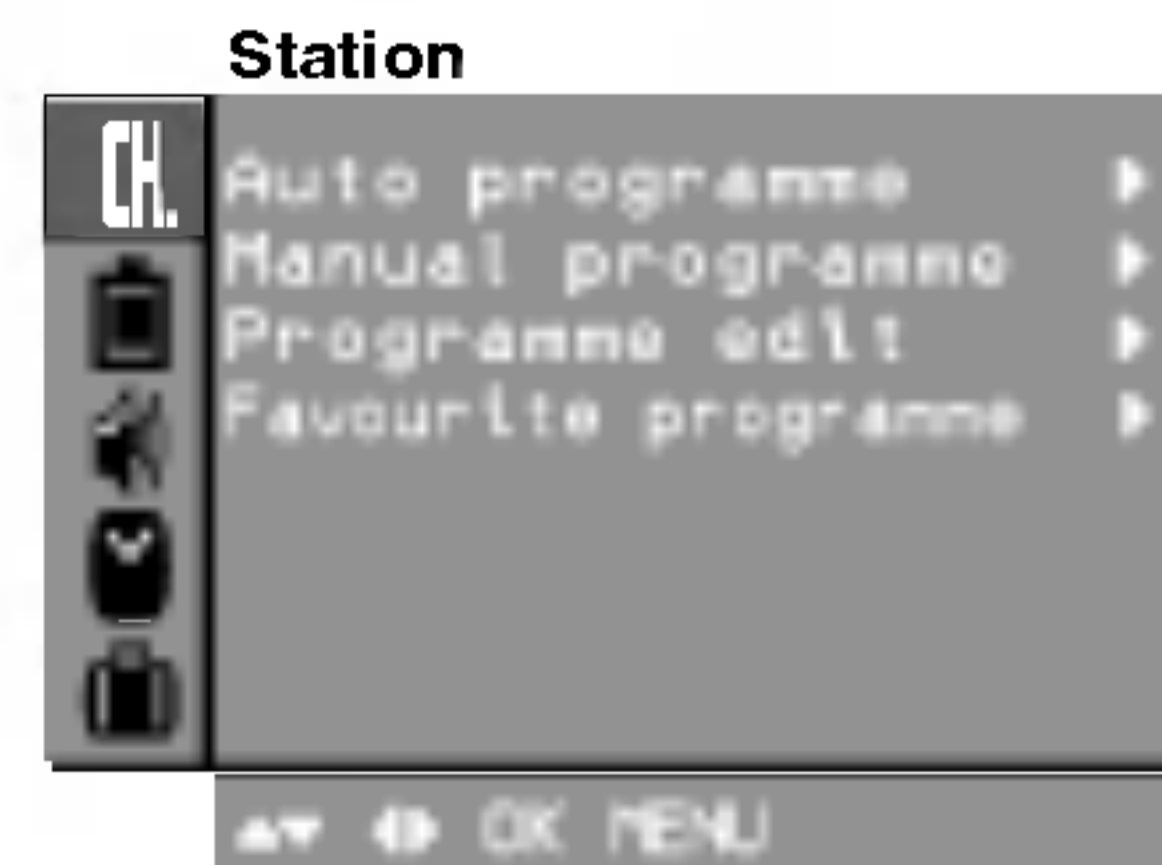

4. Tekan tombol ▲ / ▼ untuk memilih **Storage**.
5. Tekan tombol ► untuk memilih nomor program. Pilih nomor program yang diinginkan (0 sampai 99) dengan tombol ◀ / ▶ atau tombol ANGKA pada menu **Storage**. Semua nomor dibawah 10 harus diawali dengan angka '0' (atau '00') di depannya, contoh '05' (atau '005') untuk 5.
6. Tekan tombol **OK**.
7. Tekan tombol ▲ / ▼ untuk memilih **System**.
8. Tekan tombol ►. Pilih sistem TV dengan tombol ▲ / ▼ pada menu **System**;
BG : (Asia/Selandia Baru/Timur Tengah/Afrika/Australia)
I : (Hong Kong/Afrika Selatan)
DK : (Eropa Timur/China/Afrika/CIS)
M : (USA/Korea/Philippina) (tambahan)
9. Tekan tombol **OK** atau ◀.
10. Tekan tombol ▲ / ▼ untuk memilih **Channel**.
11. Tekan tombol ►. Tekan tombol ▲ / ▼ untuk memilih **V/UHF** atau **Cable** pada menu **Channel**.
Jika memungkinkan, pilih nomor channel langsung dengan tombol angka. Semua nomor di bawah 10 harus diawali dengan angka '0' (atau '00') di depannya, contoh '05' (atau '005') untuk 5.
12. Tekan tombol **OK** atau ◀.
13. Tekan tombol ▲ / ▼ untuk memilih **Search**.
14. Tekan tombol ►. Tekan tombol ◀ / ▶ untuk memulai pelacakan pada menu **Search**. Jika stasiun telah ditemukan maka pelacakan akan dihentikan.
15. Tekan tombol **OK** untuk menyimpan. Tampilan **Stored** akan muncul di layar.

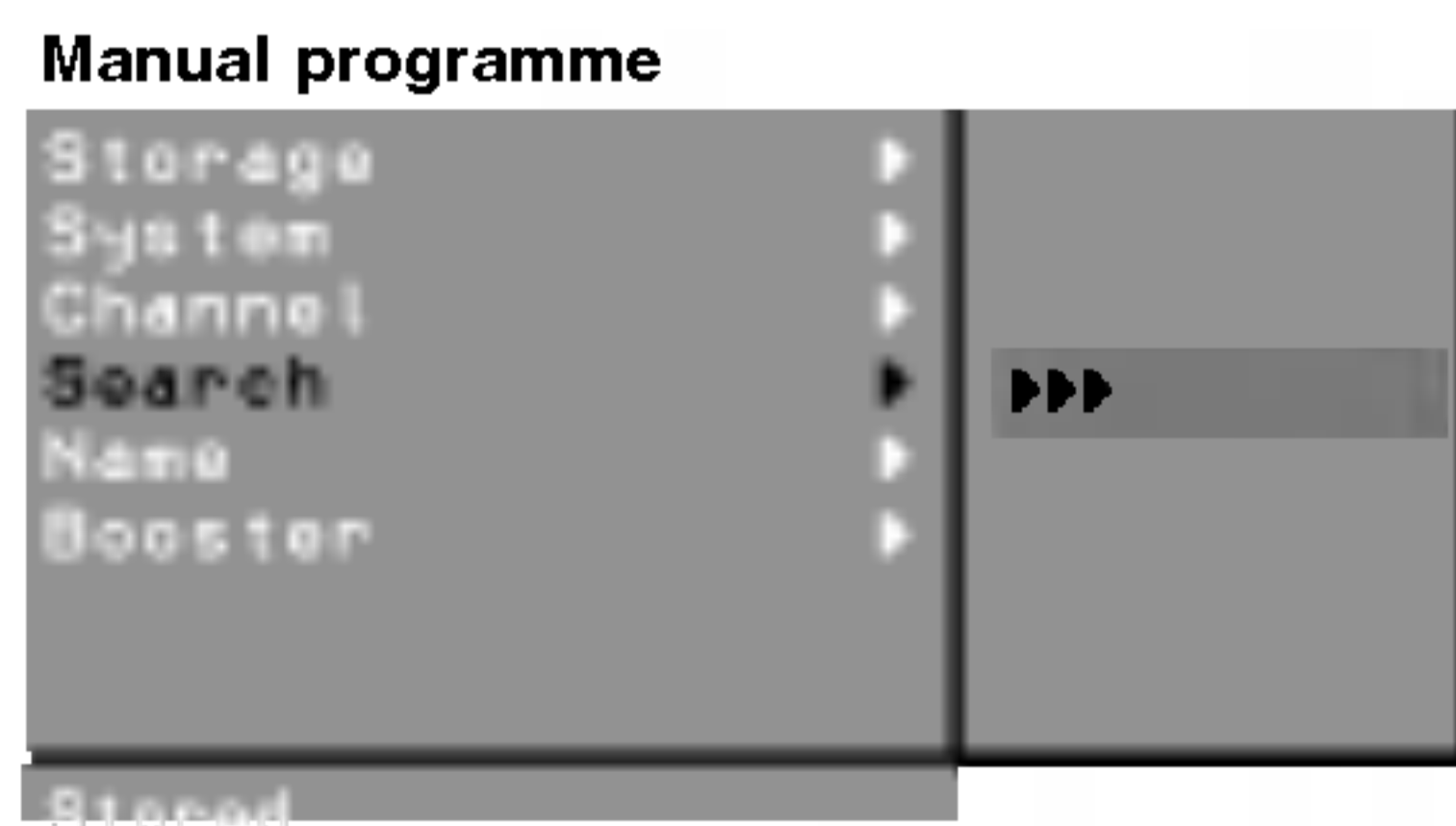

16. Untuk menyimpan stasiun yang lain, ulangi langkah 4 sampai 15.
17. Tekan tombol **MENU** berulang-ulang untuk kembali ke tampilan TV normal.

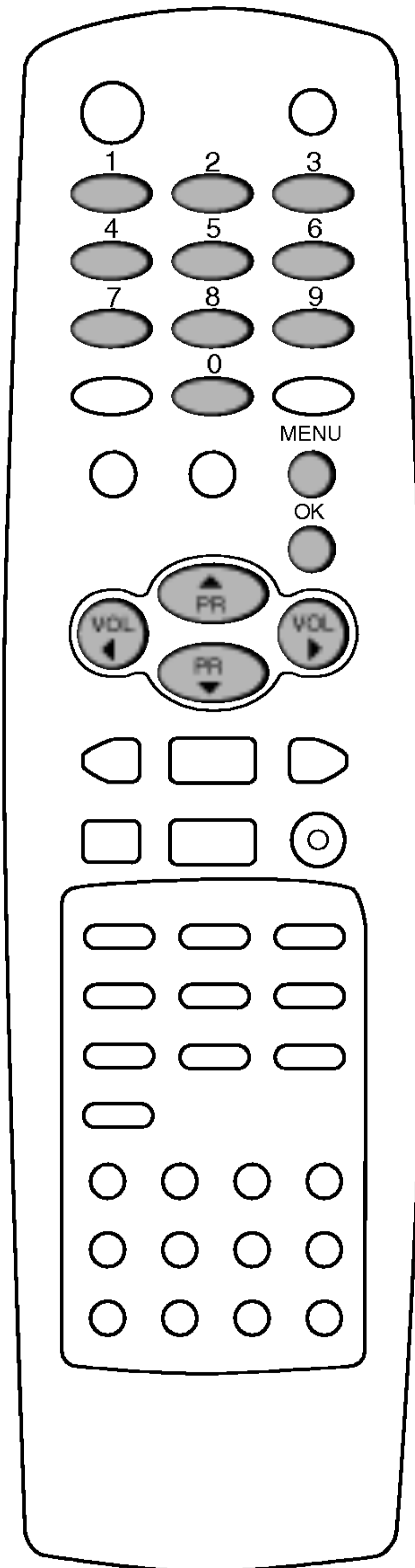

Pengaturan Stasiun-stasiun TV

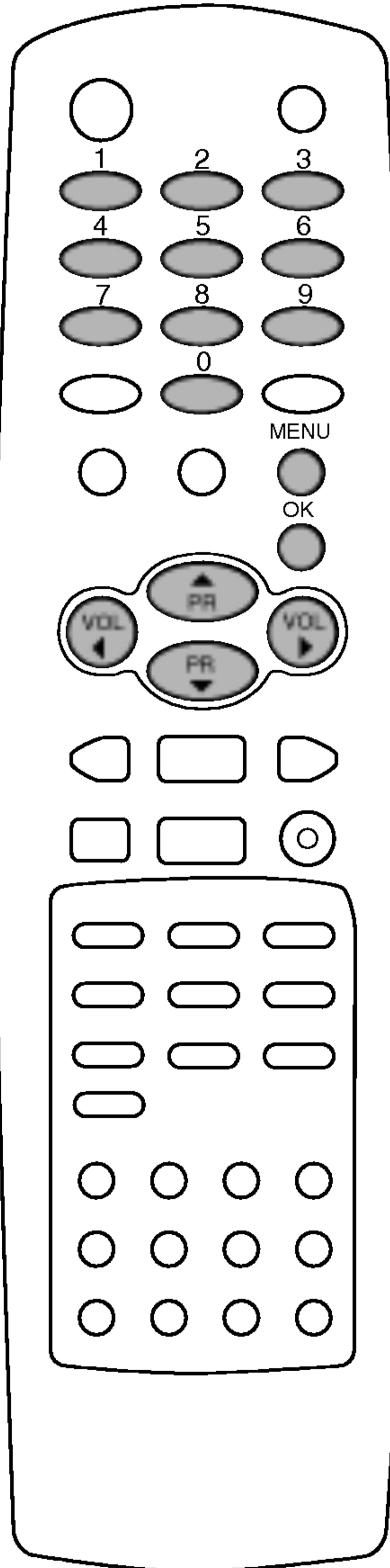

Menentukan nama suatu stasiun

1. Ulangi 'Pemrograman secara Manual' langkah 1 sampai 3.
2. Tekan tombol ▲ / ▼ untuk memilih **Name**.
3. Tekan tombol ► pada tampilan menu **Name**.
4. Tekan tombol ▲. Anda dapat memakai yang kosong (blank), +, -, angka **0** sampai **9** atau huruf abjad dari **A** sampai **Z**. Dengan tombol ▼ anda dapat memilih arah yang berlawanan.
5. Pilih posisi berikutnya dengan menekan tombol ◀ / ▶, tentukan karakter pilihan anda, dan seterusnya.
6. Tekan tombol **OK**.
7. Tekan tombol **MENU** berulang-ulang untuk kembali ke tampilan normal.

Booster (tambahan)

Pada beberapa model, **Booster** adalah fungsi tambahan. Hanya TV dengan **Booster** yang dapat menggunakan fungsi ini.

Jika penerimaan sinyal TV pada daerah pinggir tidak bagus, pilih **Booster** ke **On**. Ketika kondisi gambar sudah bagus, jangan pilih **Booster** ke **On**.

1. Ulangi 'Pemrograman secara manual' langkah 1 sampai 3.
2. Tekan tombol ▲ / ▼ untuk memilih **Booster**.
3. Tekan tombol ►.
4. Tekan tombol ▲ / ▼ untuk memilih **On** atau **Off** pada menu **Booster**.
5. Tekan tombol **OK**.
6. Tekan tombol **MENU** berulang-ulang untuk kembali ke tampilan normal.

Pengaturan Siaran-siaran TV

Pengaturan Program

Fungsi ini memungkinkan anda untuk menghapus atau melewati program-program yang tersimpan. Anda juga dapat memindahkan beberapa stasiun ke nomor program yang lain atau memasukkan data stasiun kosong ke nomor program tertentu.

1. Tekan tombol **MENU** untuk memilih menu *Station*.
2. Tekan tombol **▶** dan kemudian **▲ / ▼** untuk memilih **Programme edit**.
3. Tekan tombol **▶** untuk menampilkan menu **Programme edit**.

Programme edit				
0	C	01	5	S 69
1	C	03	6	S 17
2	C	12	7	S 22
3	S	66	8	C 09
4	S	67	9	C 11

● Delete ● Copy
● Move ● Skip

▶▶▶ OK MENU

Menghapus Program

1. Pilih program yang akan dihapus dengan tombol **▲ / ▼** atau **◀ / ▶**.
2. Tekan tombol **MERAH** dua kali.
Program yang dipilih akan terhapus, dan semua program yang mengikutinya akan bergeser ke atas satu posisi.

Menyalin program

1. Pilih program yang akan disalin dengan tombol **▲ / ▼** atau **◀ / ▶**.
2. Tekan tombol **HIJAU**.
Semua program yang mengikutinya akan bergeser ke bawah satu posisi.

Memindahkan program

1. Pilih program yang akan dipindahkan dengan tombol **▲ / ▼** atau **◀ / ▶**.
2. Tekan tombol **KUNING**.
3. Pindahkan program ke nomor program yang dikehendaki dengan tombol **▲ / ▼** atau **◀ / ▶**.
4. Tekan kembali tombol **KUNING** untuk keluar dari fungsi ini.

Programme edit				
0	C	01	5	S 69
1	C	03	6	S 17
2	C	12	7	S 22
3	S	66	8	C 09
4	S	67	9	C 11

● Move Off

▶▶▶ MENU

Meloncati sebuah nomor program

1. Pilih program yang akan diloncati dengan tombol **▲ / ▼** atau **◀ / ▶**.
2. Tekan tombol **BIRU**. Nomor program menjadi berwarna biru.
3. Tekan kembali tombol **BIRU** untuk mengembalikannya.
Selama nomor program diloncati, anda tidak akan dapat memilih program tersebut dengan tombol **▲ / ▼** dalam tampilan normal. Jika ingin memilih program tersebut, langsung masukkan nomor program dengan tombol **ANGKA** atau memilihnya melalui menu "Pengaturan Program" atau "Tabel Program".

Tekan tombol **MENU** berulang-ulang untuk kembali ke tampilan normal.

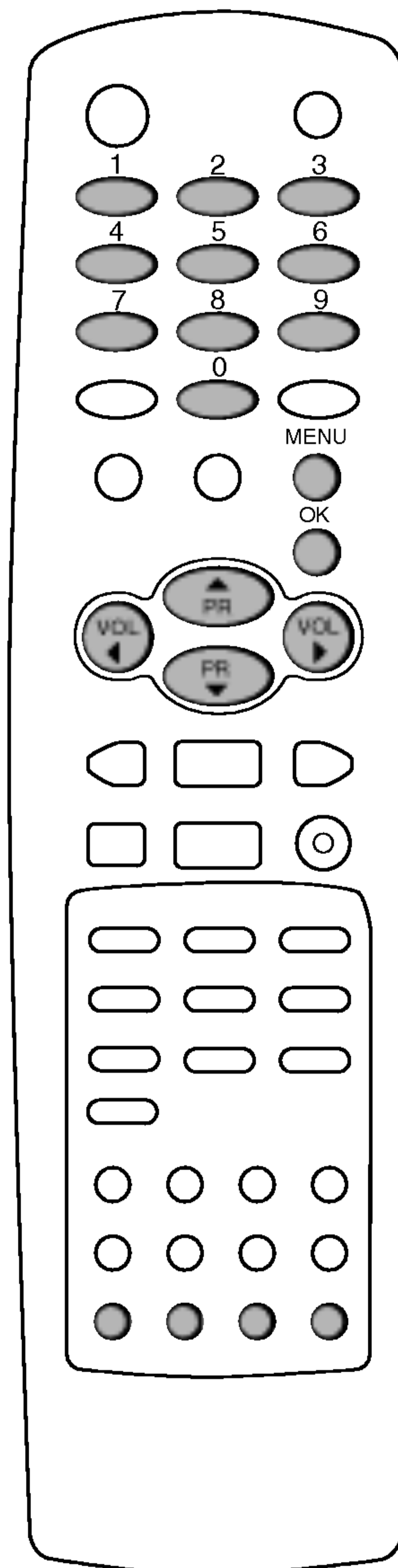

Pengaturan Siaran-siaran TV

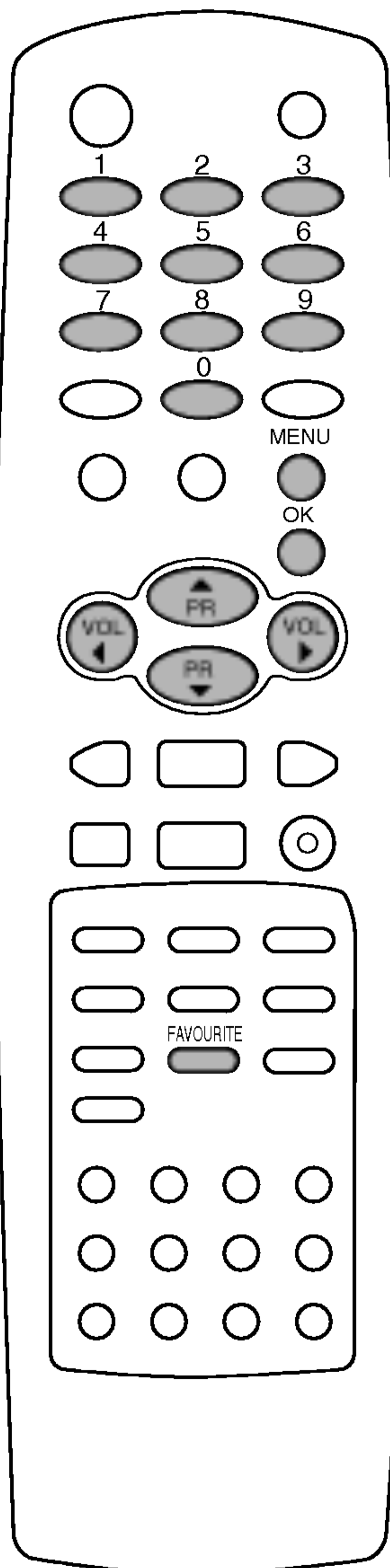

Program Favorit

Fungsi ini memungkinkan anda memilih langsung program favorit.

1. Tekan tombol **MENU** untuk memilih menu *Station*.
2. Tekan tombol ► dan kemudian ▲ / ▼ untuk memilih **Favourite programme**.
3. Tekan tombol ► untuk menampilkan menu **Favourite programme**.

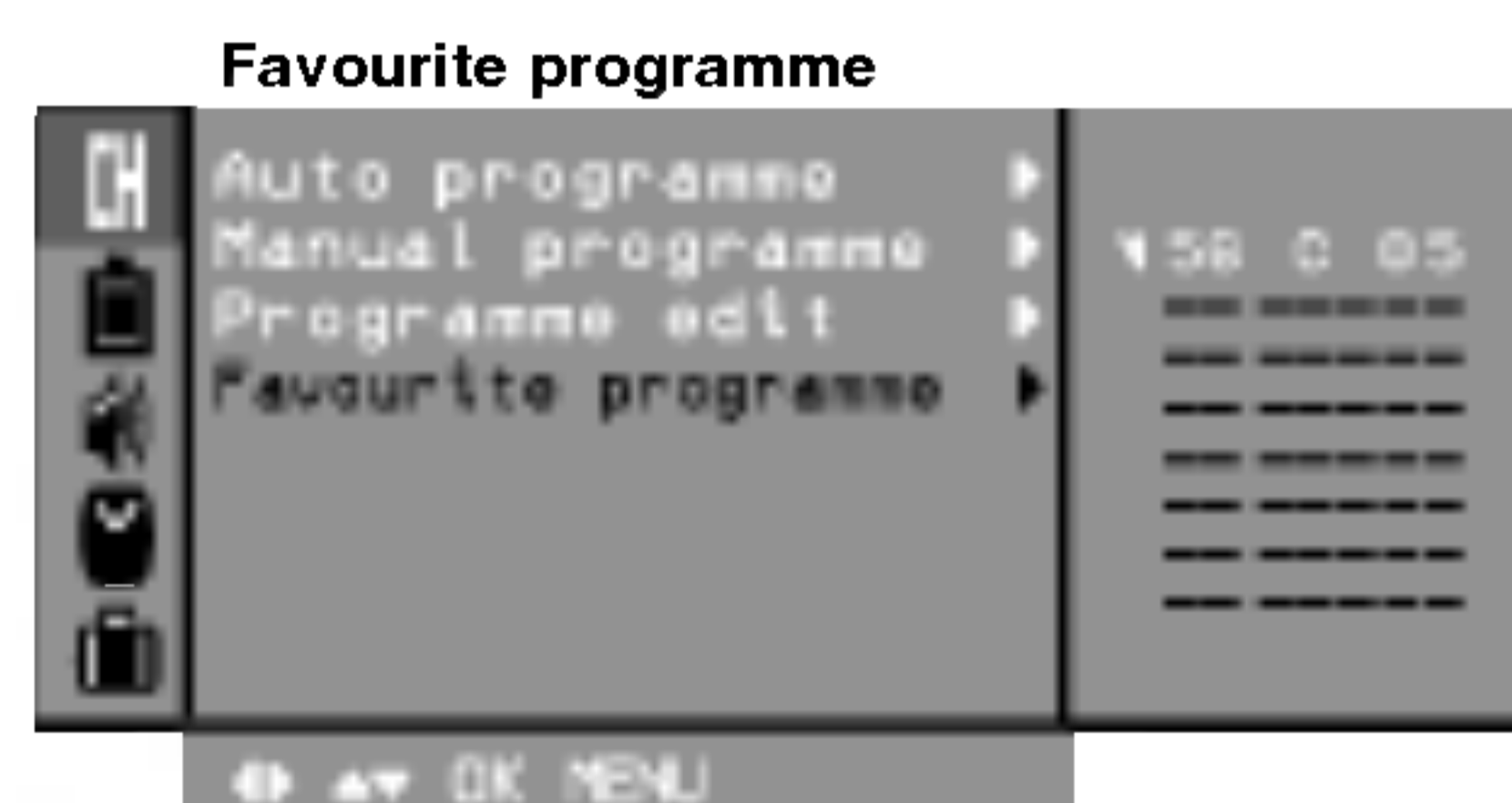

4. Tekan tombol ▲ / ▼ untuk memilih -- ----.
5. Pilih program yang diinginkan dengan tombol ◀ / ▶.
6. Untuk menyimpan program lainnya, ulangi langkah 4 sampai 5. Anda dapat menyimpan sampai dengan 8 program.
7. Tekan tombol **OK**.
8. Tekan tombol **MENU** berulang-ulang untuk kembali ke tampilan normal.

Tekan tombol **FAVOURITE** berulang-ulang untuk memilih program-program favorit yang tersimpan.

Pengaturan Stasiun-stasiun TV

Memanggil Tabel Program

Anda dapat memeriksa program-program yang tersimpan dalam memori dengan menampilkan tabel program.

Menampilkan tabel program

Tekan tombol **LIST** untuk menampilkan menu **Programme table**. Tabel program akan muncul pada layar. Satu tabel program berisi sepuluh program, seperti di bawah ini.

0	C	01	5	S	69
1	C	03	6	S	17
2	C	12	7	S	22
3	S	66	8	C	09
4	S	67	9	C	11

←→ OK MENU LIST

Catatan :

- Anda mungkin beberapa program berwarna biru. Program tersebut telah diatur untuk diloncati dengan mode pemrograman secara otomatis atau pengaturan program.
- Beberapa program yang ditunjukkan dengan nomor channel menandai tidak adanya nama stasiun yang diberikan.

Memilih sebuah program di dalam tabel program

Pilih program dengan tombol ▲ / ▼ atau ◀ / ▶.

Tekan tombol **OK**.

Maka tampilan akan berubah ke nomor program yang dipilih.

Membuka halaman lain dari tabel program

Ada 10 (atau 20) halaman tabel program yang berisi 100 (atau 200) program.

Tekan tombol ▲ / ▼ atau ◀ / ▶ berulang-ulang untuk membuka halaman.

Tekan tombol **LIST** untuk kembali ke tampilan normal.

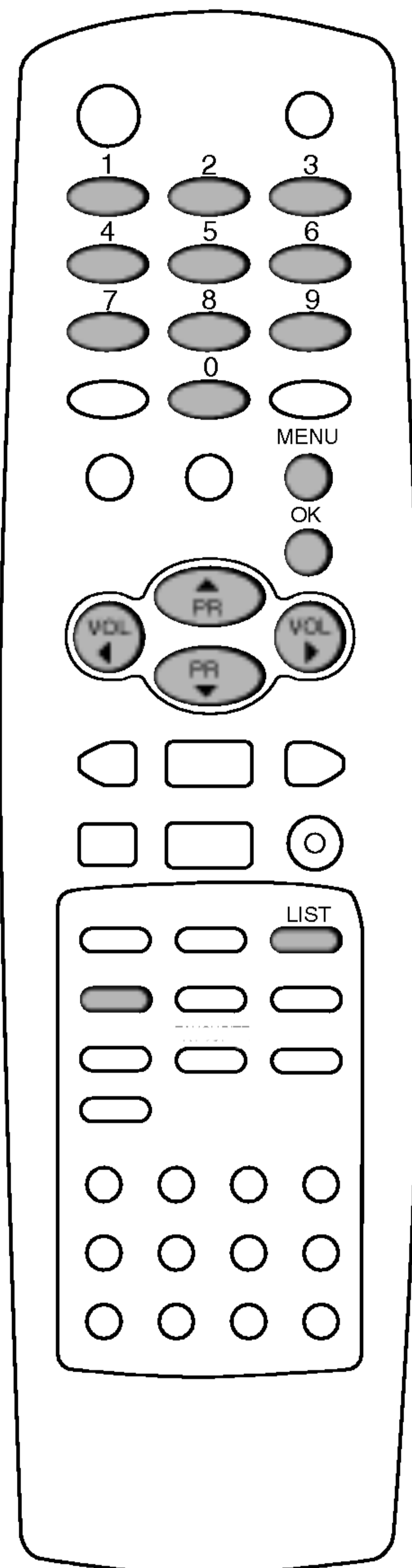

Game (tambahan)

Game atau permainan adalah fungsi tambahan, hanya TV dengan game yang dapat menggunakan fungsi ini dengan *remote control*. Anda hanya dapat menikmati 2 dari 4 game di bawah ini.

Block & Balloon (tambahan)

1. Tekan tombol **MENU** dan kemudian **▲ / ▼** untuk memilih menu *Station*.
2. Tekan tombol **▶** dan kemudian **▲ / ▼** untuk memilih **Game**.
3. Tekan tombol **▶** untuk memilih mode game.
4. Tekan tombol **◀ / ▶** untuk memilih game 1 atau 2 dan kemudian tekan tombol **OK**.
5. Tekan tombol **◀ / ▶** untuk memilih level dan kemudian tekan tombol **OK**.

1. Block

6. Tekan tombol **▲ / ▼** untuk memilih sebuah blok untuk menembak atau dibuang. Tekan tombol **◀** untuk menembakkan blok, pada sasaran blok dengan warna yang sama atau tekan tombol **▶** untuk membuang. Hilangkan semua blok pada layar dengan sejumlah blok tertentu, dimana blok yang tersisa ditampilkan di kanan bawah layar. Bila anda menggunakan semua blok tersebut atau blok yang dibuang dikumpulkan, berarti anda kalah.

Tekan tombol **OK** untuk memulai.

2. Balloon

6. Tekan tombol **▲ / ▼** untuk menggerakkan panah. Tekan tombol **◀** untuk menembakkan sebuah panah yang membidik hanya pada balon. Jumlah balon yang harus anda kenai dan yang sudah anda kenai ditampilkan di kanan bawah layar. Bila anda meleset menembak balon, balon akan dikumpulkan dan anda kehilangan ruang untuk menggerakkan panah sebanyak balon yang dikumpulkan. Bila jumlah balon yang lolos atau mengenai tembok akan dikumpulkan pada akhir, berarti anda kalah. Tekan tombol **OK** untuk memulai.

Cricket & Balap mobil (tambahan)

1. Tekan tombol **MENU** dan kemudian **▲ / ▼** untuk memilih menu *Station*.
2. Tekan tombol **▶** dan kemudian **▲ / ▼** untuk memilih **Game**.
3. Tekan tombol **▶** untuk memilih mode game.
4. Tekan tombol **◀ / ▶** untuk memilih game 1 atau 2 dan kemudian tekan tombol **OK**.

1. Cricket

5. Tekan tombol **▲ / ▼** untuk memilih jumlah halangan untuk bermain, kemudian tekan tombol **OK**.
6. Tekan tombol **▲ / ▼** untuk memilih tim anda, kemudian tekan tombol **OK**.
7. Tekan tombol **▲ / ▼** untuk memilih tim komputer, kemudian tekan tombol **OK**.
8. Tekan tombol **▲ / ▼** untuk memilih seragam tim anda, kemudian tekan tombol **OK**.
9. Tekan tombol **◀ / ▶** untuk memilih **HEADS** atau **TAILS**, kemudian tekan tombol **OK**.
10. Tekan tombol **▲ / ▼** untuk memilih **BATTING** atau **FIELDING**, kemudian tekan tombol **OK**.
11. Tekan tombol **▲ / ▼** untuk memilih jenis tongkat pemukul, kemudian tekan tombol **OK** untuk memulai game.
Untuk memukul, pertama pilih jenis bola dengan tombol **◀ / ▶** kemudian tekan tombol **OK**. Kedua, pilih arah pukulan dengan tombol **◀ / ▶ / ▲ / ▼** kemudian tekan tombol **OK** untuk melempar bola.
Untuk menangkap, pilih posisi pemukul dengan tombol **◀ / ▶ / ▲ / ▼** kemudian tekan tombol **OK** untuk memukul bola. Setelah memukul bola, kendalikan pemukul dengan tombol **▲ / ▼**.

2. Balap mobil

5. Tekan tombol **▲ / ▼** untuk memilih putaran, kemudian tekan tombol **OK** untuk memulai game.
Kendalikan mobil dengan tombol **◀ / ▶ / ▲ / ▼**.

Catatan :

- a. Tekan tombol **MENU** berulang-ulang untuk kembali ke tampilan normal.
- b. Bila anda menginginkan permainan baru, tekan tombol **MERAH** untuk memulai permainan.
- c. Anda dapat mengaktifkan fungsi *Eye* selama memainkan game.
- d. Jika soket **AV3** dan **S-VIDEO** terhubung dengan TV, anda tidak dapat mengoperasikan fungsi game.

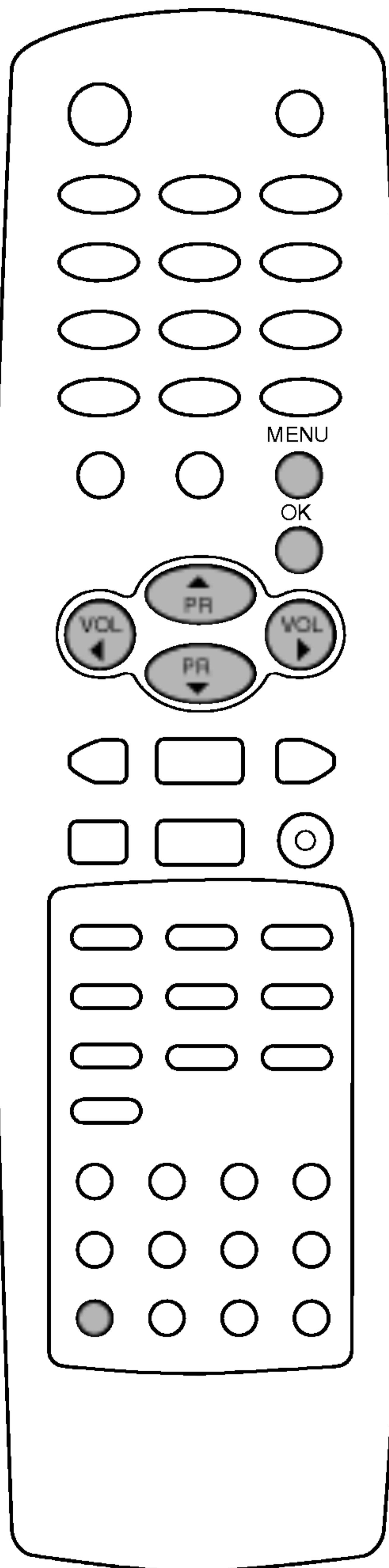

Pengaturan Gambar

Catatan : Pilihan menu *Picture* tidak tersedia pada sumber masukan *RGB*.

PSM (Picture Status Memory)

1. Tekan tombol **MENU** dan kemudian **▲ / ▼** untuk memilih menu *Picture*.
2. Tekan tombol **▶** untuk memilih **PSM**.
3. Tekan tombol **▶** dan kemudian **▲ / ▼** untuk memilih pengaturan gambar pada menu **PSM**.

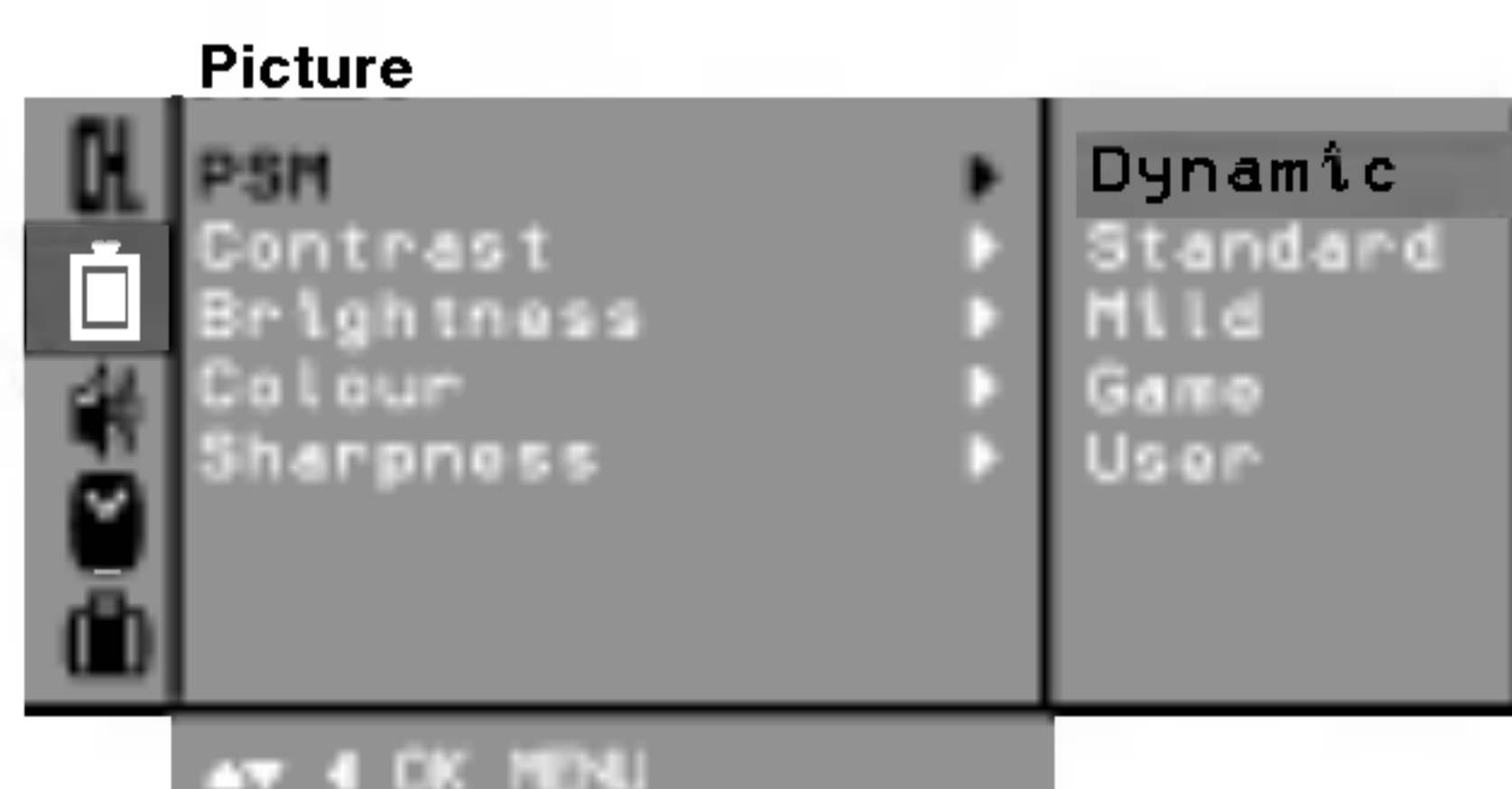

4. Tekan tombol **OK** atau **◀**.
5. Tekan tombol **MENU** untuk kembali ke tampilan normal.

Anda bisa juga memanggil kembali gambar yang anda inginkan (**Dynamic, Standard, Mild, Game** atau **User**) dengan tombol **PSM** pada *remote control*. Untuk penataan **Dynamic, Standard, Mild, Game** telah diprogram dari pabrik untuk mendapatkan hasil gambar yang terbaik dan tidak dapat dirubah.

Pengaturan Gambar

Anda dapat mengatur kontras, kecerahan, intensitas warna, ketajaman dan tint (hanya masukan NTSC) pada tingkat yang anda inginkan.

1. Tekan tombol **MENU** dan kemudian **▲ / ▼** untuk memilih menu *Picture*.
2. Tekan tombol **▶** dan kemudian **▲ / ▼** untuk memilih **Contrast, Brightness, Colour** atau **Sharpness**.

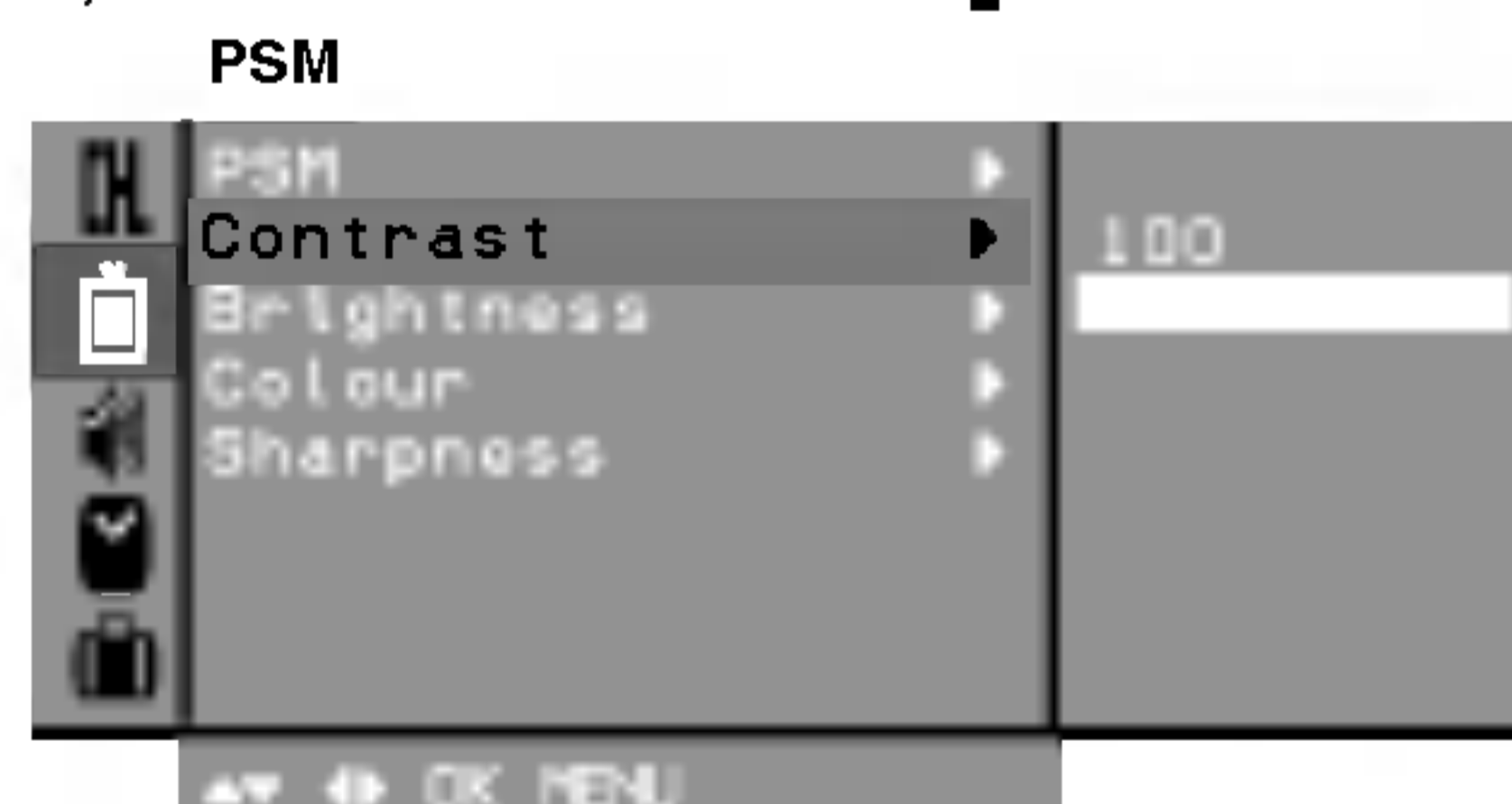

3. Tekan tombol **▶** dan kemudian **▲ / ▼** untuk membuat pengaturan yang tepat pada setiap menu.



4. Tekan tombol **OK** untuk menyimpannya pada gambar *User*.
5. Tekan tombol **MENU** berulang-ulang untuk kembali ke tampilan normal.

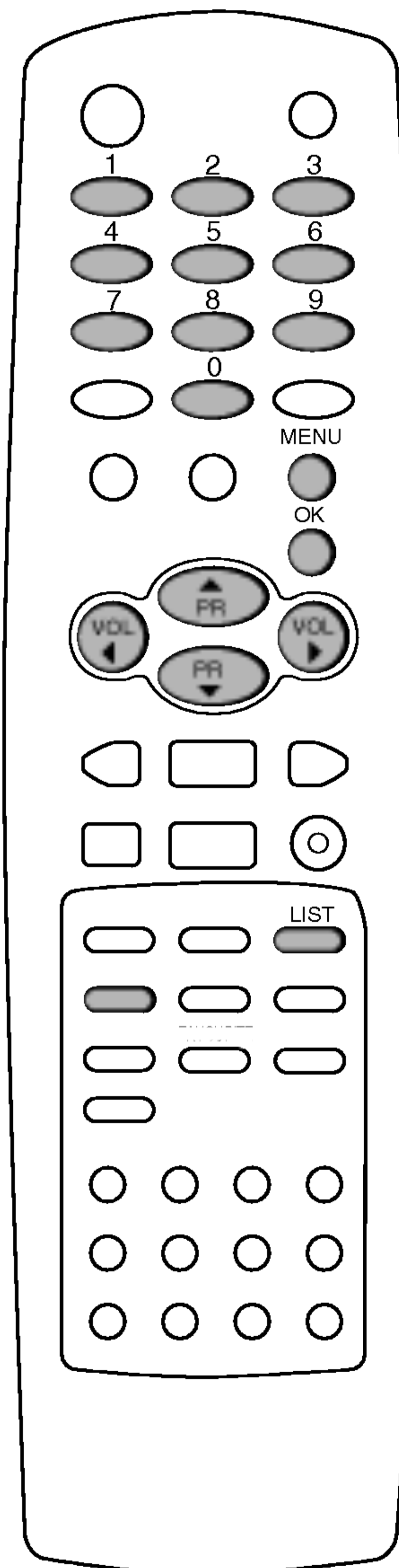

Pengaturan Gambar

Eye (tambahan)

Eye adalah fungsi tambahan. Hanya TV dengan fasilitas eye yang dapat mengakses fungsi ini.

Pada beberapa model, secara otomatis TV akan mengatur gambar sesuai dengan keadaan sekitar. Hal ini memungkinkan anda untuk menikmati gambar yang paling sesuai dengan keadaan sekitar.

Tekan tombol **EYE/*** untuk mengaktifkan atau mematikan fungsi eye.

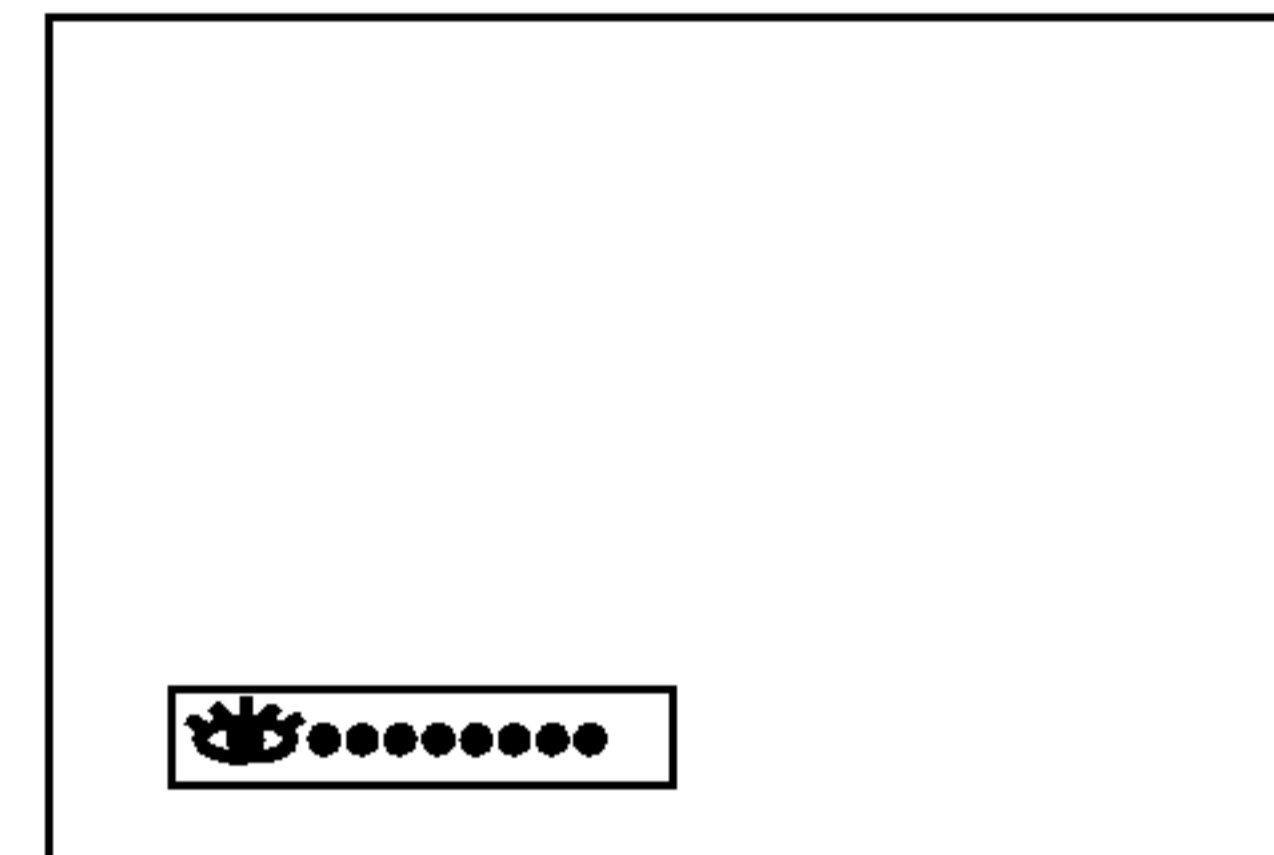
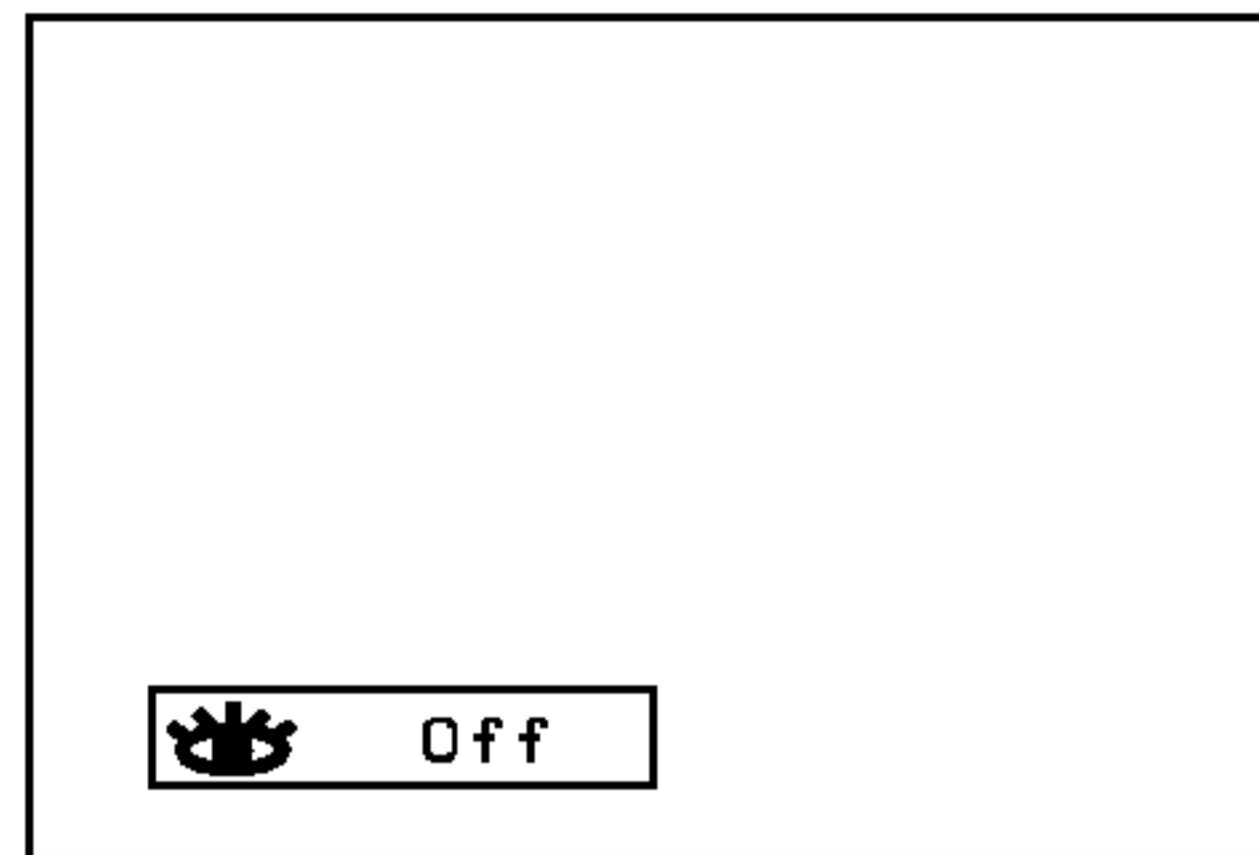
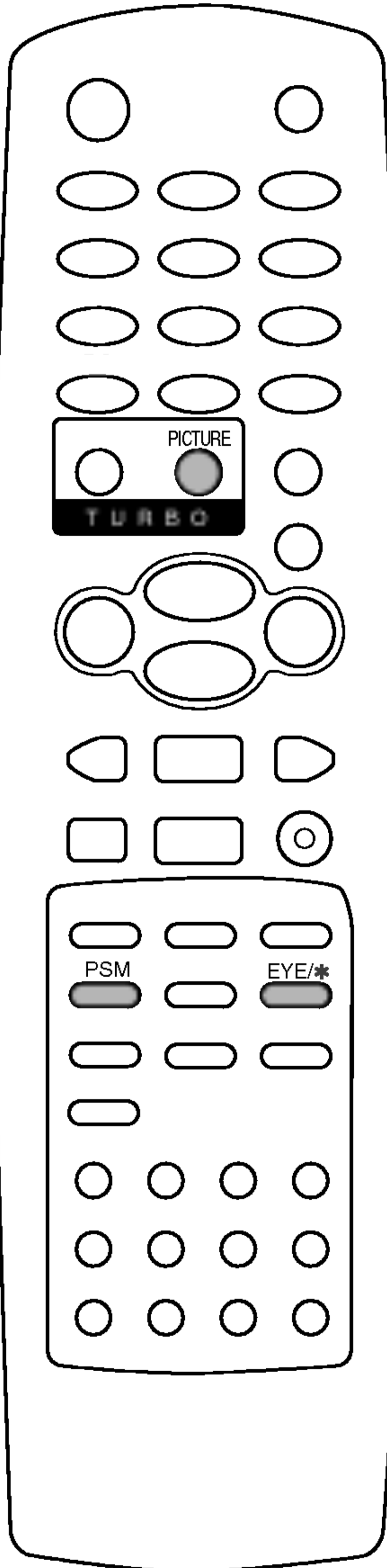

Ketika fungsi eye aktif, secara otomatis gambar akan diatur sesuai dengan kondisi sekitarnya.

Pada saat itu tampilan ●●●●● berwarna hijau tidak nampak secara berkala, tetapi tampilan ●●●●● berwarna kuning akan muncul setiap kali gambar mengalami perubahan.

Catatan :

- Jika anda menekan tombol **PSM** atau **TURBO PICTURE** dengan fungsi eye, maka secara otomatis fungsi eye tidak aktif.
- Fungsi **EYE** tidak tersedia pada sumber masukan **RGB**.

Pemilihan Turbo Picture (tambahan)

Ketika fungsi ini aktif, gambar akan menjadi lebih cemerlang dan jelas dibandingkan dengan gambar normal.

Tekan tombol **TURBO PICTURE** berulang-ulang untuk mengaktifkan atau mematikan.

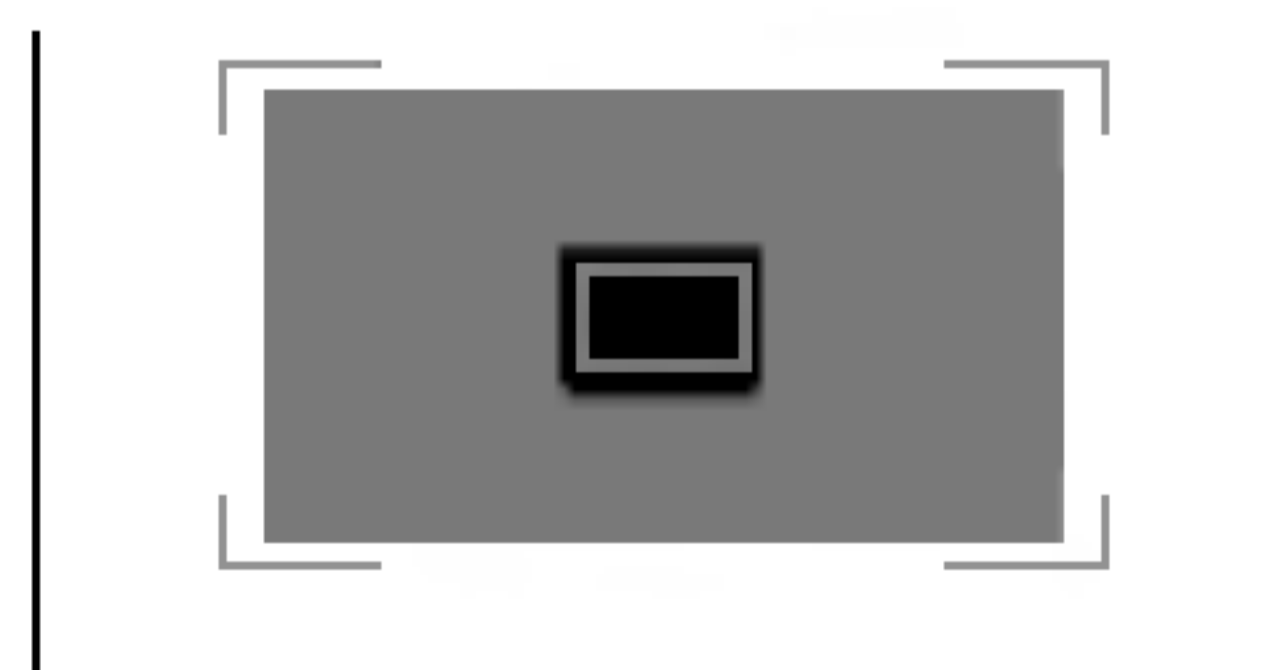

(Turbo Picture mati)

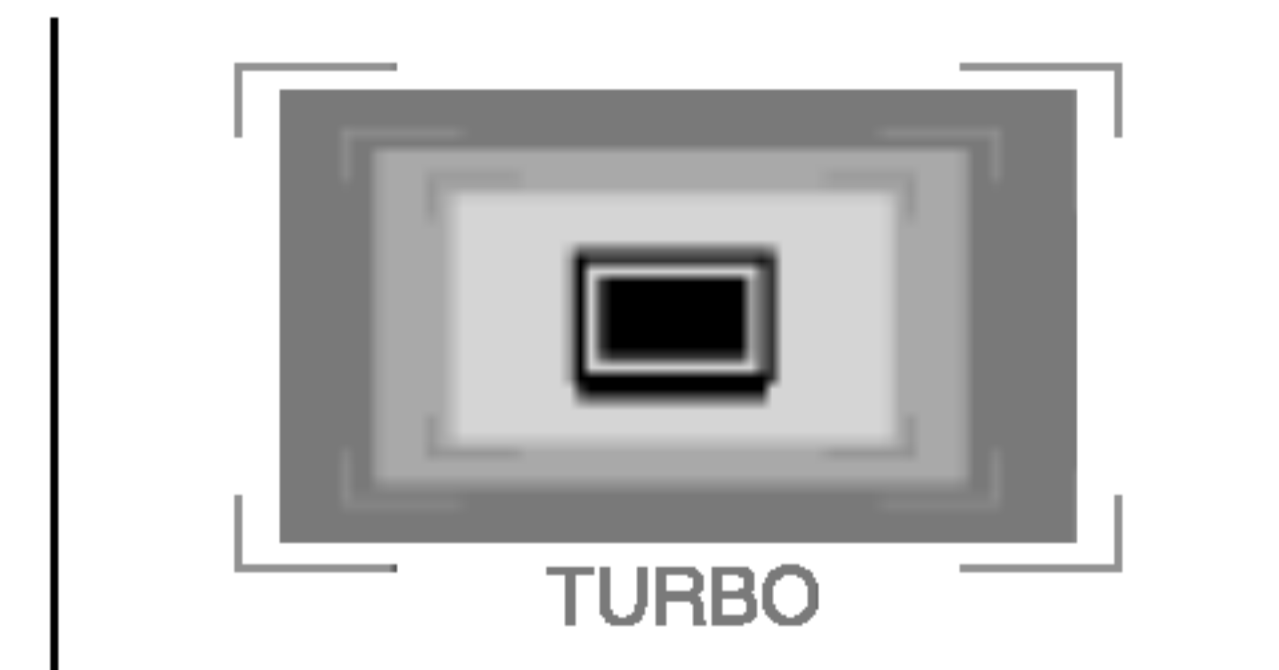

(Turbo Picture hidup)

Catatan :

- Jika anda menekan tombol **PSM** dalam fungsi gambar Turbo, maka secara otomatis fungsi gambar Turbo akan mati.
- Fungsi **TURBO PICTURE** tidak tersedia pada sumber masukan **RGB**.

Pengaturan Gambar

Format Gambar

Anda dapat menonton TV dalam beberapa format gambar; 4:3, 16:9 (lebar) atau Zoom.

Tekan tombol **ARC** untuk memilih format gambar yang anda inginkan.

4:3

Format gambar ini adalah 4 ke 3 seperti TV biasa.

16:9

Anda dapat menikmati suasana bioskop (format gambar 16:9) atau program TV biasa dengan mode format 16:9 .

Zoom

Anda dapat menikmati suasana bioskop dengan gambar yang luas melalui mode Zoom. Layar 4:3 diperbesar ke atas/bawah dan ke kiri/kanan sehingga layar 16:9 penuh. Gambar bagian atas dan bawah mungkin akan terpotong.

Catatan : Pada ukuran sub-gambar 1/2 pada mode PIP maka format gambar tidak tersedia.

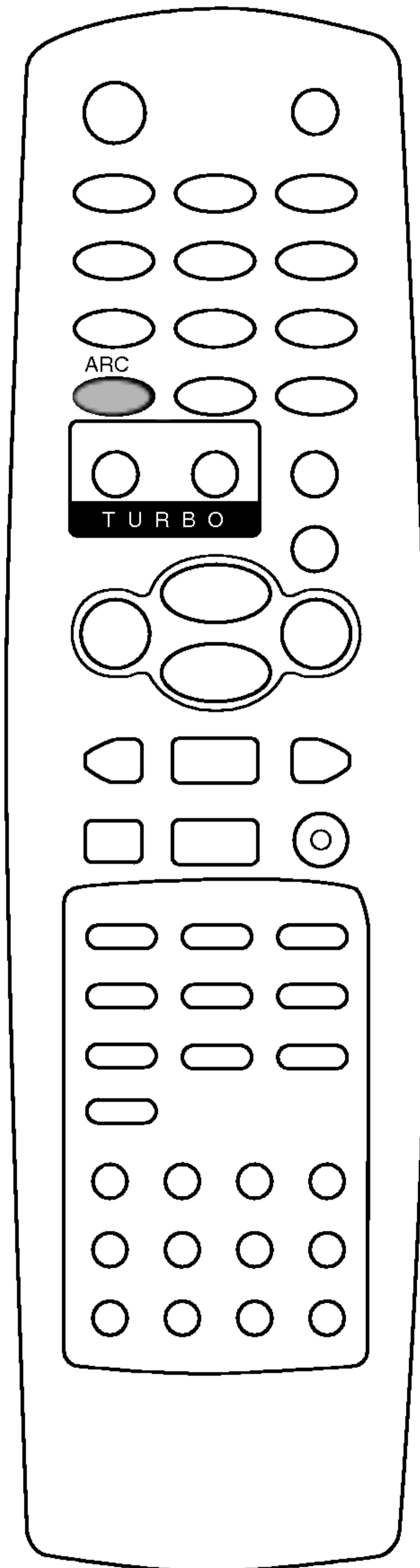

Pengaturan Suara

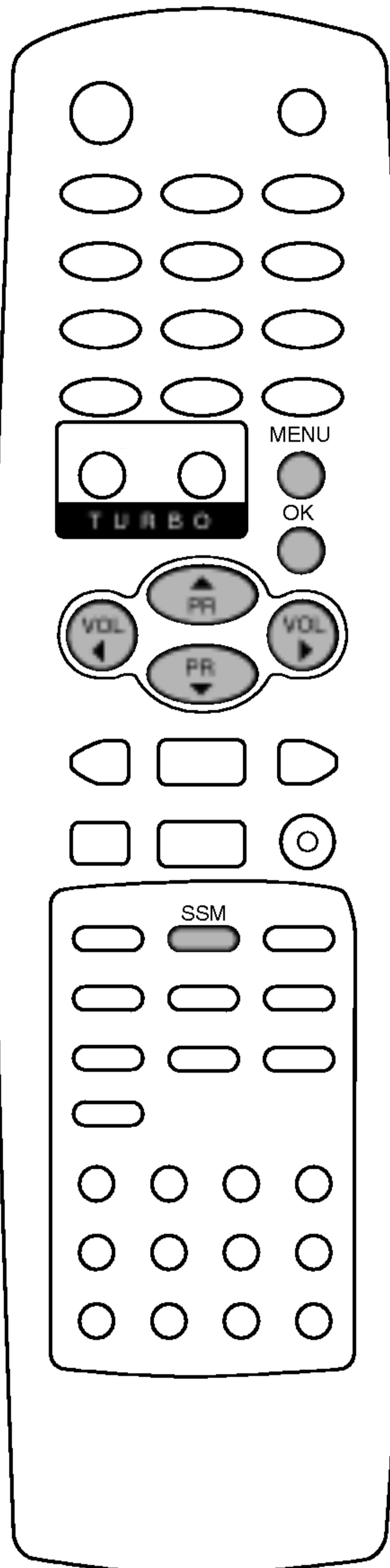
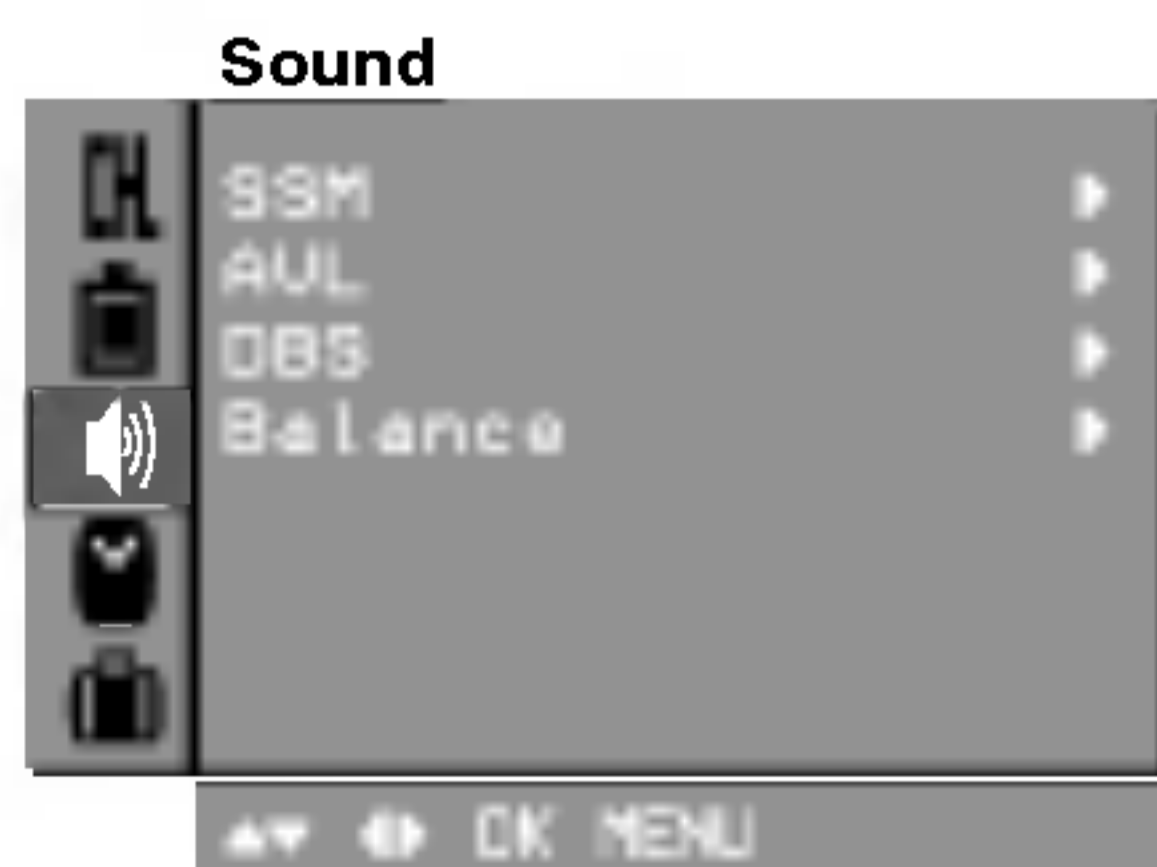

SSM (Sound Status Memory)

Anda dapat memilih tipe suara ; *Flat, Music, Movie* atau *Speech* dan anda juga dapat mengatur frekwensi suara pada *equalizer*.

1. Tekan tombol **MENU** dan kemudian **▲ / ▼** untuk memilih menu *Sound*.
2. Tekan tombol **▶** untuk memilih **SSM**.
3. Tekan tombol **▶** dan kemudian **▲ / ▼** untuk memilih pengaturan suara pada menu **SSM**.



Pengaturan frekwensi suara

- a. Tekan tombol **▶** pada **User** untuk menampilkan sub-menu **Equalizer**.



- b. Pilih band suara dengan menekan tombol **◀ / ▶**.
- c. Atur tingkat suara dengan tombol **▲ / ▼**.
- d. Tekan tombol **OK** untuk menyimpannya ke suara **User**.

Tekan tombol **MENU** berulang-ulang untuk kembali ke tampilan normal.

Anda dapat memilih kembali tipe suara (**Flat, Music, Movie, Speech** atau **User**) dengan tombol **SSM** pada *remote control*. Suara **Flat, Music, Movie** dan **Speech** telah diprogram dari pabrik untuk menghasilkan suara yang terbaik dan tidak dapat dirubah.

Catatan : Jika anda menekan tombol **SSM** setelah melakukan pengaturan pada sub menu **User**, tampilan **User** akan secara otomatis muncul meskipun anda telah mengubah setting; **Flat, Music, Movie** atau **Speech**.

Pengaturan Suara

Pengaturan Suara

Anda dapat mengatur keseimbangan, AVL (Auto Volume Leveler), DBS atau volume/suara headphone. AVL secara otomatis mengatur level suara di level yang sama ketika anda merubah saluran program. Jika anda mengaktifkan DBS maka TV akan menghasilkan suara bass yang dinamik. Turbo sound menjadikan suara yang menggelegar di sekitarnya seperti pada sebuah konser.

1. Tekan tombol **MENU** dan kemudian **▲ / ▼** untuk memilih menu *Sound*.
2. Tekan tombol **▶** dan kemudian **▲ / ▼** untuk memilih item suara yang diinginkan; **AVL**, **DBS** atau **Balance**.
3. Buat pengaturan yang diinginkan dengan menekan tombol **◀ / ▶**, **▲ / ▼** atau **OK** pada setiap menu.

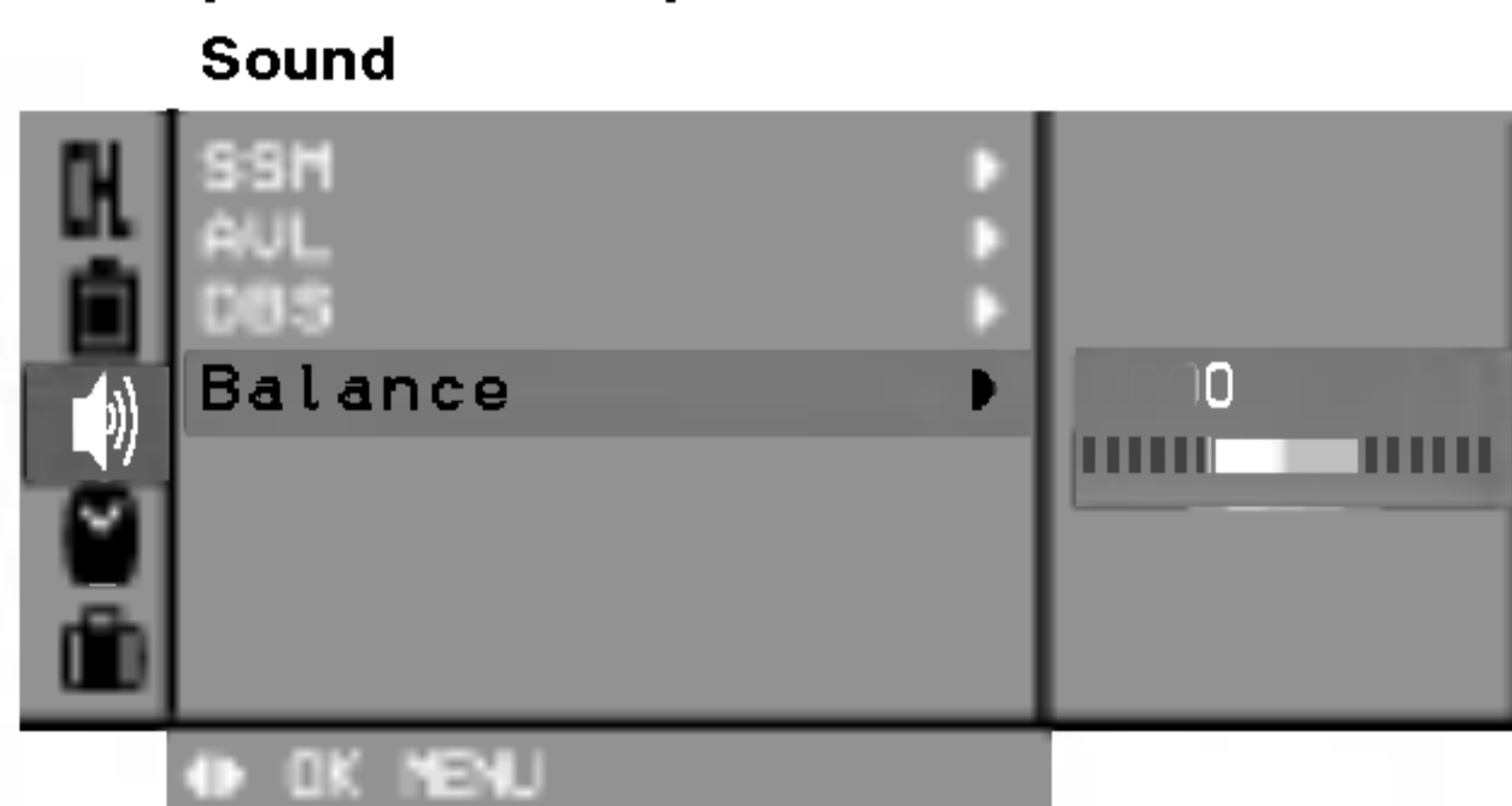

4. Tekan tombol **OK**.
5. Tekan tombol **MENU** berulang-ulang untuk kembali ke tampilan normal.

Pemilihan Turbo sound (tambahan)

Ketika fungsi ini aktif, maka suara akan lebih nyata dan kuat dibandingkan dengan suara normal. Tekan tombol **TURBO SOUND** berulang-ulang untuk mengaktifkan atau mematikan.

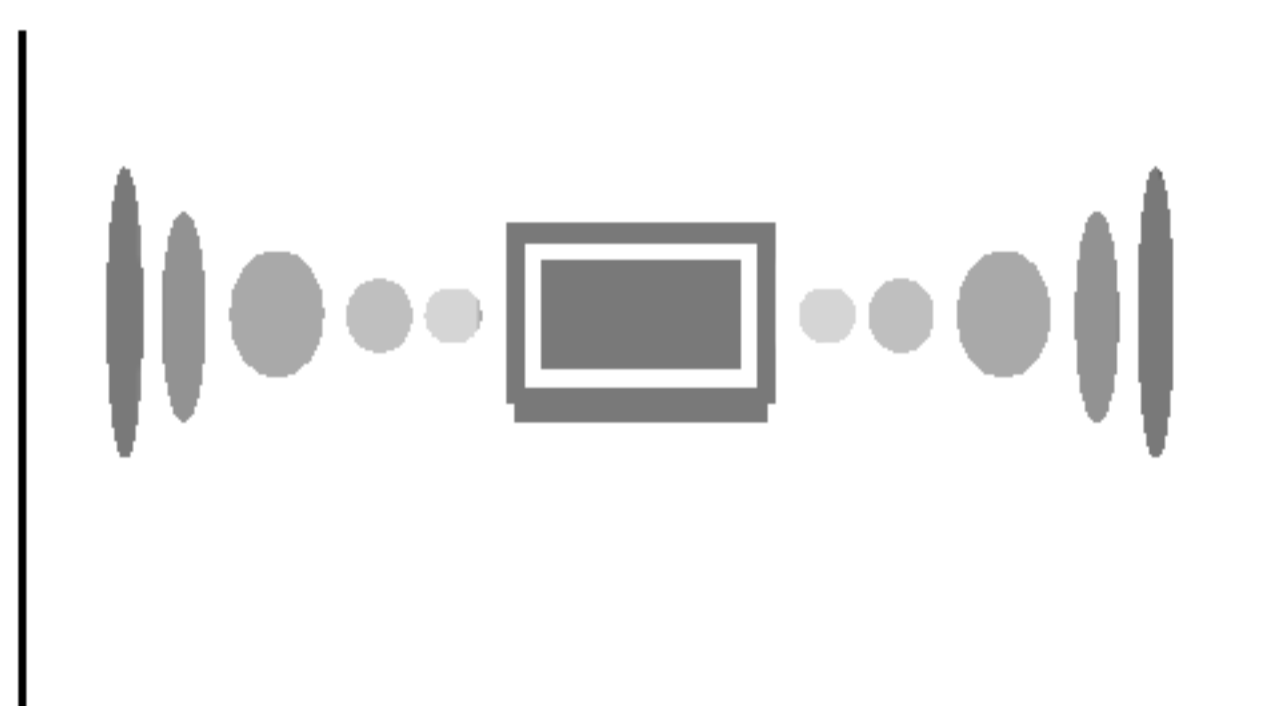

(Turbo Sound mati)



(Turbo Sound hidup)

Pemilihan Keluaran Suara

Pada mode AV, anda dapat memilih keluaran suara untuk speaker kiri dan kanan.

Tekan tombol **I/II** untuk memilih keluaran suara.

- L+R** : Sinyal audio dari masukan L (kiri) dikirim ke speaker kiri, dan masukan audio R (kanan) dikirim ke speaker kanan.
- L+L** : Sinyal audio dari masukan L (kiri) dikirim ke speaker kiri dan kanan.
- R+R** : Sinyal audio dari masukan R (kanan) dikirim ke speaker kiri dan kanan.

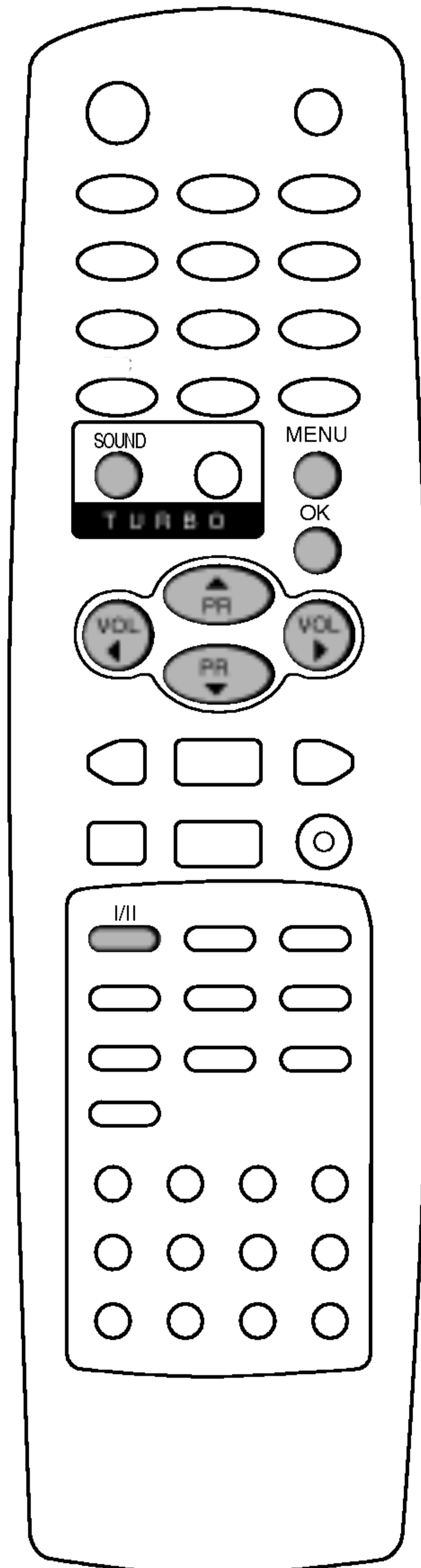

Pengaturan Suara

Penerimaan Stereo / Dual

Pada saat sebuah program dipilih, informasi suara untuk siaran TV akan muncul setelah nomor program dan nama stasiun muncul.

Broadcast	Tampilan di layar TV
Mono	MONO
Stereo	STEREO
Dual	DUAL I

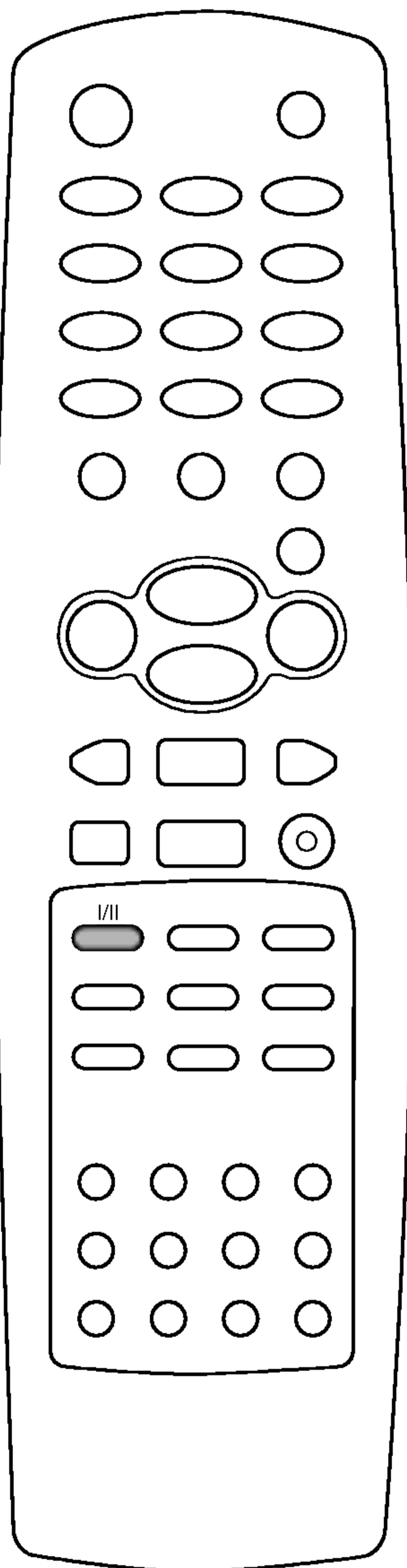

Pemilihan Suara Tunggal

Di dalam penerimaan stereo, jika sinyalnya lemah/jelek maka anda dapat mengubah ke Mono dengan menekan tombol **I/II** dua kali. Dalam penerimaan mono kualitas suara diperbaiki. Untuk kembali ke stereo, tekan tombol **I/II** dua kali.

Memilih Bahasa untuk Siaran Dua Bahasa (dual language)

Jika program yang diterima dalam dua bahasa (dual language), anda bisa memilih **DUAL I**, **DUAL II** atau **DUAL I+II** dengan menekan tombol **I/II** berulang-ulang.

DUAL I memberikan bahasa utama pemancar ke speaker.

DUAL II memberikan bahasa kedua ke pemancar speaker.

DUAL I+II memisahkan bahasa kemudian dikirim ke tiap-tiap speaker.

Penerimaan NICAM (tambahan)

Jika TV anda dilengkapi dengan penerimaan untuk NICAM, suara digital NICAM (Near Instantaneous Companding Audio Multiplex) dengan kualitas yang tinggi dapat diterima.

Suara yang dikeluarkan dapat dipilih menurut tipe yang diterima dari pemancar dengan menekan tombol **I/II** berulang-ulang.

1. Ketika NICAM mono diterima, anda dapat memilih **NICAM MONO** atau FM MONO.
2. Ketika NICAM stereo diterima, anda dapat memilih **NICAM STEREO** atau FM MONO. Jika penerimaan sinyal stereo lemah, pilihlah FM mono.
3. Ketika NICAM dual diterima, anda dapat memilih **NICAM DUAL I**, **NICAM DUAL II** atau **NICAM DUAL I+II** atau **MONO**. Ketika FM mono dipilih, tampilan **MONO** akan tampil di layar.

Fungsi-fungsi

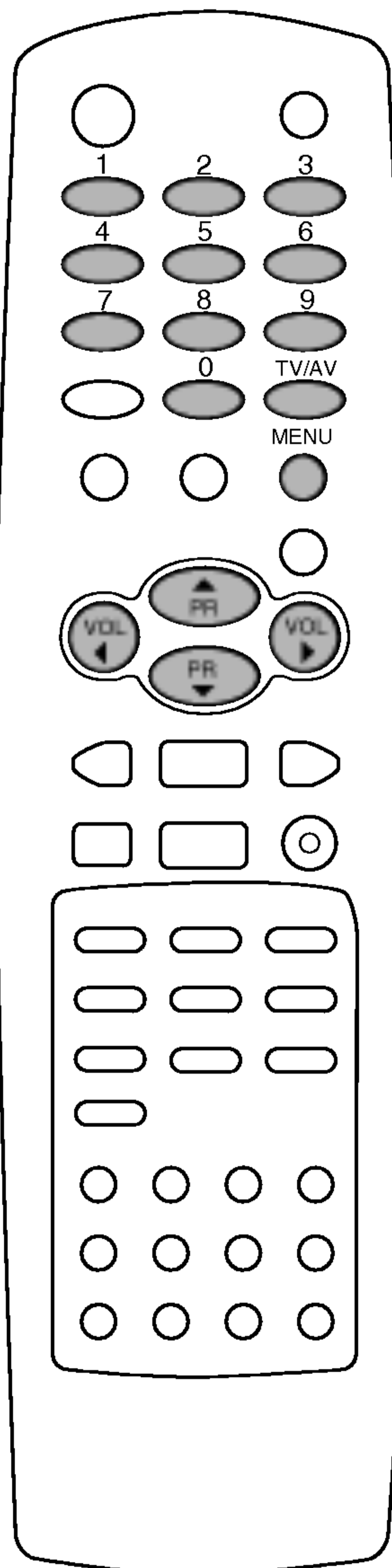

Mode TV dan AV

Masukan-masukan dapat diatur untuk mode TV atau AV. Mode AV digunakan saat Video Cassette Recorder (VCR), atau peralatan lain dihubungkan ke TV.

Catatan : Bila VCR dihubungkan melalui terminal antena, pesawat TV diatur dalam mode TV. Lihat bagian 'Penyambungan Perangkat Luar'.

1. Tekan tombol **MENU** dan kemudian **▲ / ▼** untuk memilih menu *Special*.
2. Tekan tombol **▶** dan kemudian **▲ / ▼** untuk memilih **Input**.
3. Tekan tombol **▶** dan kemudian **▲ / ▼** untuk memilih **TV, AV1, AV2, AV3, S-VIDEO** (tambahan) atau **COMPONENT** (tambahan) pada menu **Input**.



AV1 : VCR dihubungkan ke soket Euro scart atau phone jack pada pesawat TV.

AV2 : VCR dihubungkan ke soket **AV2** pada pesawat TV.

AV3 : VCR dihubungkan ke soket **AV3** pada pesawat TV.

S-VIDEO : S-VIDEO VCR dihubungkan ke soket S-VIDEO pada pesawat TV (tambahan)

COMPONENT : DVD Player di hubungkan ke soket COMPONENT pada pesawat TV (tambahan)

4. Tekan tombol **MENU** berulang-ulang untuk kembali ke tampilan normal.

Sebagai alternatif, anda dapat memilih mode TV atau AV dengan menekan tombol **TV/AV**.

Untuk kembali ke mode TV, dari mode AV tekan tombol **▲ / ▼** atau tombol-tombol ANGKA.

Pengalihan mode AV secara otomatis (tambahan)

Jika VCR anda mempunyai keluaran signal tegangan pada saat VCR dijalankan dan terhubung ke terminal *Euro scart*, TV akan secara otomatis berpindah ke mode **AV1** ketika signal AV diterima. Tetapi jika anda tetap ingin menonton mode TV, tekan tombol **▲ / ▼** atau tombol ANGKA. Tekan tombol TV/AV untuk kembali ke mode AV.

Kunci Tombol

TV dapat diatur sehingga hanya dapat dioperasikan dengan *remote control*. Fitur ini dimaksud untuk mencegah tampilan yang tidak dikehendaki.

1. Tekan tombol **MENU** dan kemudian **▲ / ▼** untuk memilih menu *Special*.
2. Tekan tombol **▶** dan kemudian **▲ / ▼** untuk memilih **Child lock**.
3. Tekan tombol **▶** dan kemudian **▲ / ▼** untuk memilih **On** atau **Off** pada menu **Child lock**.
4. Tekan tombol **OK** atau **◀**.
5. Tekan tombol **MENU** berulang-ulang untuk kembali ke tampilan normal.

Dengan mengaktifkan kunci tombol, pesan **Child lock** akan muncul pada layar jika sembarang tombol pada panel depan TV ditekan.

Catatan : Pesan **Child lock** akan muncul pada layar jika sembarang tombol pada panel depan ditekan saat penampilan menu.

Fungsi-fungsi Lain

Blue Back (tambahan)

Jika anda memilih **On** pada menu **Blue back**, layar akan menampilkan warna biru jika tidak ada sinyal atau sinyal lemah.

1. Tekan tombol **MENU** dan kemudian **▲ / ▼** untuk memilih menu *Special*.
2. Tekan tombol **▶** dan kemudian **▲ / ▼** untuk memilih **Blue back**.
3. Tekan tombol **▶** dan kemudian **▲ / ▼** untuk memilih **On** atau **Off** pada menu **Blue back**.
4. Tekan tombol **OK** atau **◀**.
5. Tekan tombol **MENU** berulang-ulang untuk kembali ke tampilan normal.

Tilt (tambahan)

Gambar TV akan berubah miring ke kiri atau ke kanan jika posisi TV berubah. Fungsi ini akan mengkompensasi kemiringan tersebut.

1. Tekan tombol **MENU** dan kemudian **▲ / ▼** untuk memilih menu *Special*.
2. Tekan tombol **▶** dan kemudian **▲ / ▼** untuk memilih **Tilt**.
3. Tekan tombol **▶** dan kemudian **◀ / ▶** untuk mengatur kemiringan pada menu **Tilt**.
4. Tekan tombol **OK**.
5. Tekan tombol **MENU** berulang-ulang untuk kembali ke tampilan normal.

Degaussing (tambahan)

Dengan adanya "The Super Large Braun Tube" pada TV anda, medan magnet bumi mungkin akan mempengaruhi warna gambar, karena medan magnet di sekitar TV yang besar. Garis-garis dan warna lain mungkin akan muncul pada layar yang tidak sama pada bagian sudut layar TV. Anda dapat menikmati kualitas gambar yang bagus dengan mengoperasikan Degaussing.

1. Tekan tombol **MENU** dan kemudian **▲ / ▼** untuk memilih menu *Special*.
2. Tekan tombol **▶** dan kemudian **▲ / ▼** untuk memilih **Degauss**.
3. Tekan tombol **▶** dan kemudian **▲ / ▼** untuk memilih **On** pada menu **Degauss**. Setelah fungsi degaussing bekerja maka mode: **On** akan berubah ke mode **Off**.
4. Tekan tombol **OK** atau **◀**.
5. Tekan tombol **MENU** berulang-ulang untuk kembali ke tampilan normal.

Catatan : Jika anda tidak dapat memperbaiki gambar melalui pengoperasian degaussing, cobalah kembali setelah 4 menit.

Sleep Timer

Anda tidak harus mematikan TV sebelum anda tidur/tertidur. Fungsi sleep timer secara otomatis akan mengubah TV ke mode *standby* setelah waktu yang ditentukan lewat.

Tekan tombol **SLEEP** berulang-ulang untuk memilih besaran menit. Tampilan **⏻** - - akan muncul pada layar, diikuti dengan **10, 20, 30, 60, 90, 120, 180** dan **240**. Waktu akan mulai berjalan mundur dari besaran menit yang dipilih.

Catatan :

- a. Untuk melihat sisa waktu sleep timer, tekan tombol **SLEEP**.
- b. Untuk membatalkan sleep timer, tekan tombol **SLEEP** berulang-ulang sampai tampilan **⏻** - - - muncul.
- c. Ketika anda mematikan TV, maka pengaturan sleep timer akan hilang.

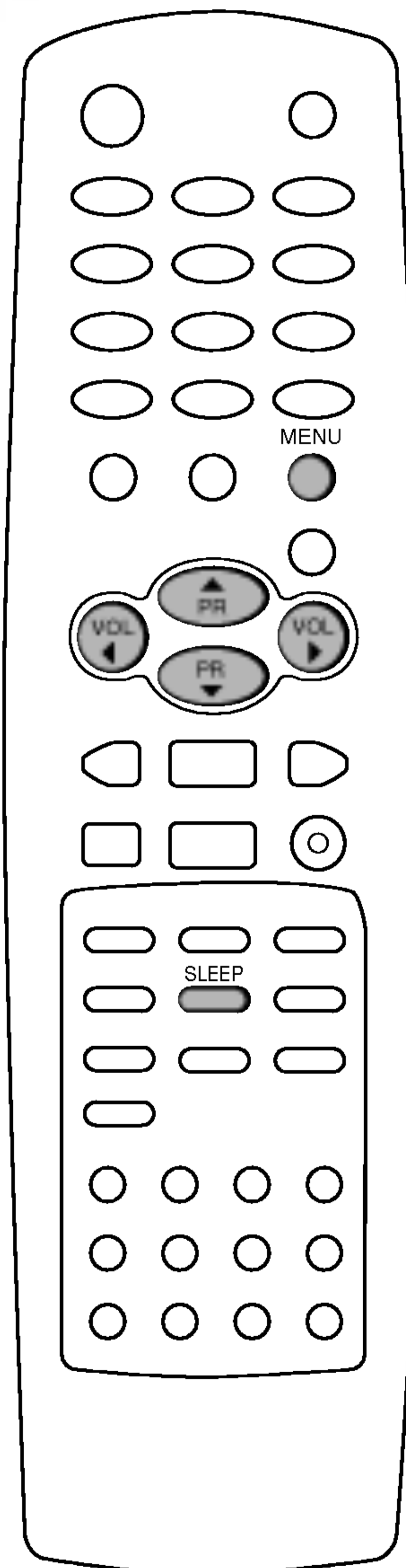

Pengoperasian PIP (tambahan)

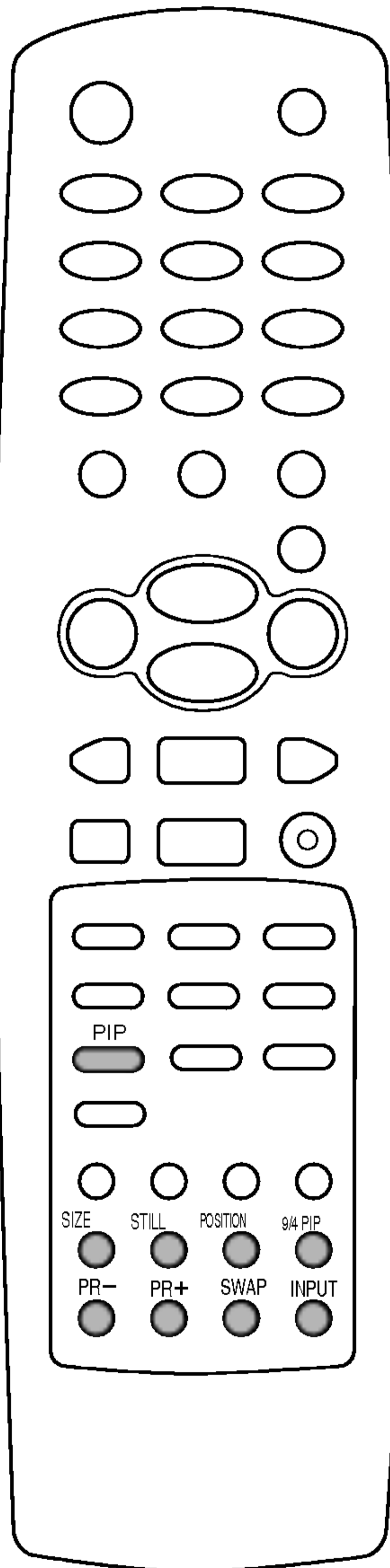

Fungsi tambahan

PIP adalah fungsi tambahan, jadi hanya TV yang mempunyai fungsi PIP yang dapat mengoperasikannya.

PIP (Picture in Picture) menampilkan gambar (sub-gambar) pada gambar (gambar utama)

Menghidupkan dan Mematikan PIP

Tekan tombol **PIP** untuk memilih mode masukan dari sub gambar. Tekan tombol PIP lagi untuk keluar.

Pemilihan mode masukan untuk Sub gambar

Tekan tombol **INPUT** pada saat sub gambar berada di gambar utama.

Setiap kali tombol ini ditekan, setiap mode input untuk sub gambar ditampilkan di kiri atas sub gambar, dengan urutan seperti di bawah ini.



Penggantian antara Gambar utama dan Sub gambar

Tekan tombol **PIP SWAP** untuk menukar posisi gambar utama dan sub-gambar.

Pemilihan Program untuk Sub gambar

Tekan tombol **PR +/-**. Nomor program yang dipilih ditampilkan pada sebelah kiri atas dari sub gambar.

Ukuran Sub gambar

Tekan tombol **SIZE** berulang-ulang untuk memilih ukuran sub gambar yang diinginkan. Sub gambar akan terlihat seperti berikut ini.



Catatan : Jika ukuran sub-gambar 1/2 dari gambar utama, maka kualitas gambar yang diperoleh akan kurang bagus.

Menghentikan Gerakan Sub-gambar

Tekan tombol **STILL** untuk menghentikan gerakan dari sub-gambar. Tekan tombol ini kembali untuk menggerakannya lagi.

Mengubah Posisi Sub-gambar

Tekan tombol **POSITION** berulang kali, sampai posisi yang diinginkan muncul. Sub-gambar bergerak searah jarum jam.

Mencari Program

Fungsi ini memungkinkan anda untuk mencari semua siaran yang tersimpan dalam 12 sub-gambar dan menampilkan siaran favorit anda dengan menukar gambar utama dan sub-gambar.

Tekan tombol **9/4 PIP** untuk memilih 4 atau 9 sub gambar.

Hanya pemilihan 4 atau 9 sub gambar yang melacak semua stasiun yang tersimpan.

Tekan tombol **9/4 PIP** kembali untuk mematikan sub gambar.

Teletext (tambahan)

Teletext (atau TOP text) adalah fungsi pilihan sehingga hanya pesawat TV dengan fungsi teletext saja yang dapat menerima siaran teletext.

Teletext adalah layanan cuma-cuma dari pemancar TV yang memberikan informasi berita, cuaca, acara TV dan topik-topik lainnya.

Pendekodean teletext dari pesawat TV ini dapat mendukung sistem SIMPLE, TOP dan FASTEXT. SIMPLE (teletext standar) berisi data halaman yang dapat diakses sesuai dengan nomor halaman. TOP dan FASTEXT adalah metode baru untuk mengakses teletext dengan lebih cepat dan mudah.

Mengaktifkan dan Mematikan Teletext

Tekan tombol TEXT untuk masuk ke mode teletext.

Jika TV dan gambar text tampil hanya setengah dan setengah dari layar maka tekan tombol TEXT sekali lagi untuk menampilkan text yang penuh. Inisial halaman dan halaman sebelumnya akan muncul pada layar. Dua nomor halaman, nama pemancar TV, Tanggal dan Jam akan tampil di layar. Halaman pertama menampilkan daftar isi yang diseleksi dan halaman berikutnya adalah berisi informasi detail dari halaman yang anda seleksi.

Tekan tombol TEXT untuk mematikan teletext. Mode sebelum masuk ke teletext akan muncul kembali.

Mode SIMPLE text

Memilih halaman

1. Masukkan nomor halaman yang diinginkan (3 angka) dengan menggunakan tombol-tombol ANGKA. Bila selama pemilihan anda salah menekan angka, anda harus melengkapi ke 3 angka tersebut, kemudian masukkan kembali angka yang benar.
2. Tombol ▲ / ▼ dapat digunakan untuk memilih halaman sebelum dan berikutnya.

Pemrograman melalui Tombol Berwarna (tambahan)

 tombol untuk memilih mode LIST.

Empat nomor halaman teletext yang dipilih dapat di beri kode warna dan mudah dipilih dengan menekan tombol berwarna yang ada pada pengontrol genggam.

1. Tekan tombol berwarna.
2. Dengan menggunakan tombol ANGKA, pilih halaman yang ingin anda program.
3. Tekan tombol **OK**. Halaman yang dipilih akan disimpan dalam nomor halaman yang berkedip. Dari sekarang, anda dapat memilih halaman ini dengan tombol warna yang sama.
4. Tiga tombol warna lain dapat diprogram dengan cara yang sama.

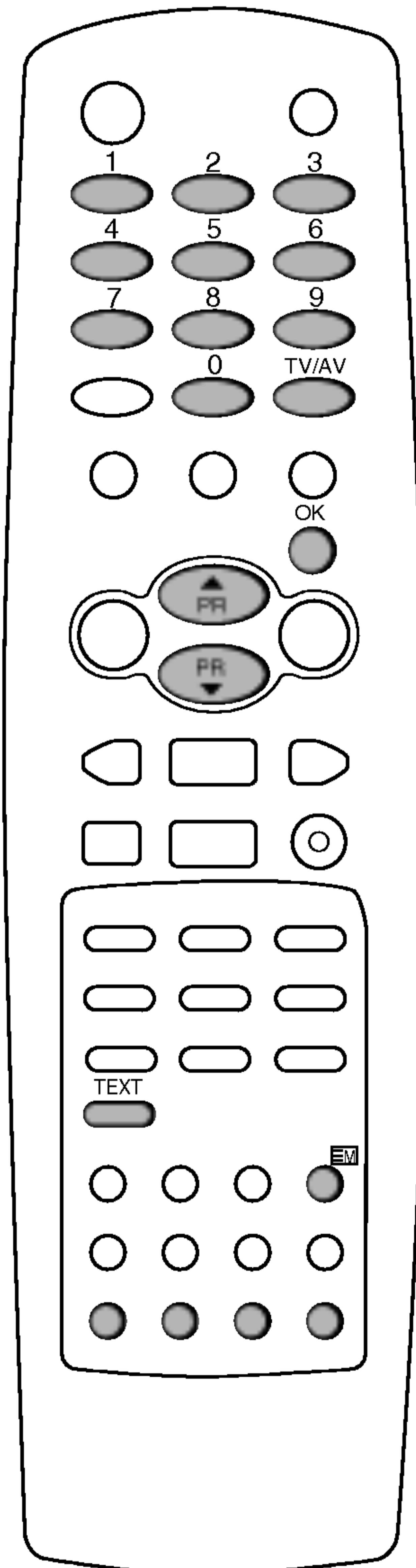

Teletext (tambahan)

TOP text (tambahan)

Petunjuk pemakaian menampilkan 4 daerah : merah, hijau, kuning dan biru di layar bagian bawah. Daerah kuning menunjukkan kelompok berikutnya dan biru menunjukkan blok berikutnya.

Pemilihan grup / blok / halaman

1. Dengan tombol biru anda dapat merubah dari satu blok ke blok yang lainnya.
2. Gunakan tombol kuning untuk memproses grup berikut dengan menampilkan blok berikutnya secara otomatis.
3. Dengan tombol hijau anda dapat memproses halaman berikutnya, dengan menampilkan blok berikutnya secara otomatis. Anda dapat menggunakan tombol ▲ untuk hal ini.
4. Tombol merah akan mengembalikan pilihan sebelumnya. Anda dapat menggunakan tombol ▼ untuk hal ini.

Pemilihan halaman secara langsung

Dalam kaitannya dengan mode teletext SIMPLE, anda dapat memilih dengan memasukkan tiga digit angka dengan menggunakan tombol ANGKA dalam mode TOP.

FASTEXT

Halaman teletext di beri kode warna sepanjang bagian bawah yang dapat dipilih dengan menekan tombol berwarna yang sesuai.

Pemilihan halaman

1. Tekan tombol  untuk memilih halaman index.
2. Anda dapat memilih halaman yang telah ditandai dengan warna-warna di sepanjang bagian bawah layar dengan tombol berwarna yang sama.
3. Seperti pada mode SIMPLE teletext, anda dapat memasukkan nomor halaman dengan memasukkan tiga digit angka halaman menggunakan tombol-tombol ANGKA pada mode FASTEXT.
4. Tombol ▲ / ▼ dapat digunakan untuk memilih halaman sebelumnya atau berikutnya.

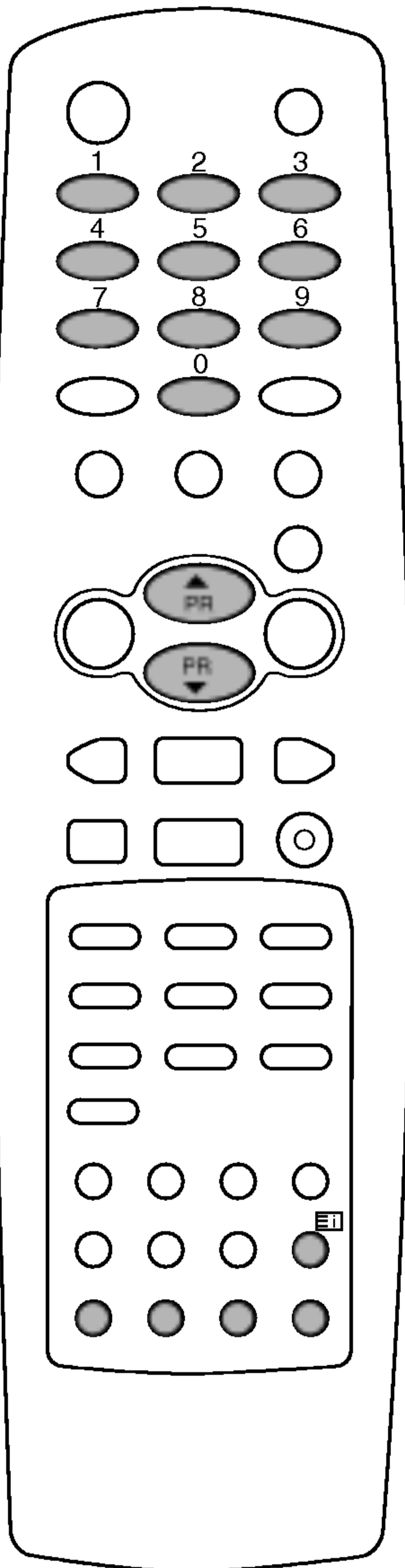

Teletext (tambahan)

Fungsi-fungsi Khusus Teletext



REVEAL

Tekan tombol ini untuk menampilkan informasi tersembunyi, seperti jawaban teka-teki.

Tekan tombol ini sekali lagi untuk menghilangkan informasi di layar.



SIZE

Memilih huruf 2x lebih tinggi.



Tekan tombol ini untuk memperbesar bagian atas halaman.

Tekan tombol ini sekali lagi untuk memperbesar bagian bawah halaman.

Tekan tombol ini untuk melihat halaman teletext terbaru.



UPDATE

Menampilkan tampilan Televisi di layar ketika menunggu halaman teletext baru. Tampilan  akan muncul di sebelah kiri atas layar. Bila halaman baru ditampilkan maka tampilan  akan berubah menjadi nomor halaman.

Tekan tombol ini untuk melihat halaman teletext terbaru.



HOLD

Menghentikan perubahan halaman secara otomatis yang akan terjadi jika suatu halaman teletext terdiri dari 2 atau lebih sub halaman. Nomor dari sub halaman ditampilkan di bawah tampilan waktu (jam). Saat tombol ini ditekan, akan muncul simbol stop di sebelah kiri atas layar dan perubahan halaman secara otomatis akan dihentikan.

Untuk melanjutkan, tekan tombol ini sekali lagi.



MIX



Menampilkan halaman teletext bersamaan dengan gambar TV.

Untuk menonaktifkan gambar TV tekan tombol ini sekali lagi.

Catatan : Ketika gambar TV dan teletext tampil setengah setengah pada layar, fungsi MIX tidak berfungsi.



TIME

Pada saat menyaksikan TV, tekan tombol ini untuk menampilkan jam di sudut kanan atas layar. Tekan tombol ini sekali lagi untuk menghilangkan tampilan. Pada mode teletext, tekan tombol ini untuk memilih sub-nomor halaman. Sub-nomor halaman ditampilkan di bagian bawah layar. Untuk menahan atau mengubah sub-halaman, tekan tombol MERAH/HIJAU,  /  atau tombol-tombol ANGKA. Tekan tombol ini sekali lagi untuk keluar.

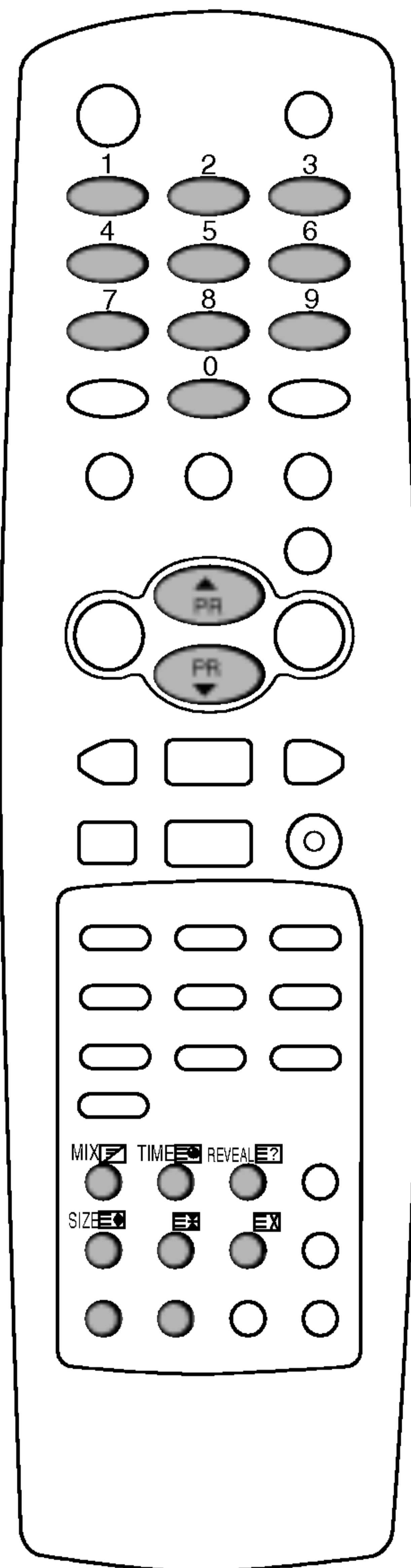

Penyambungan Perangkat Luar

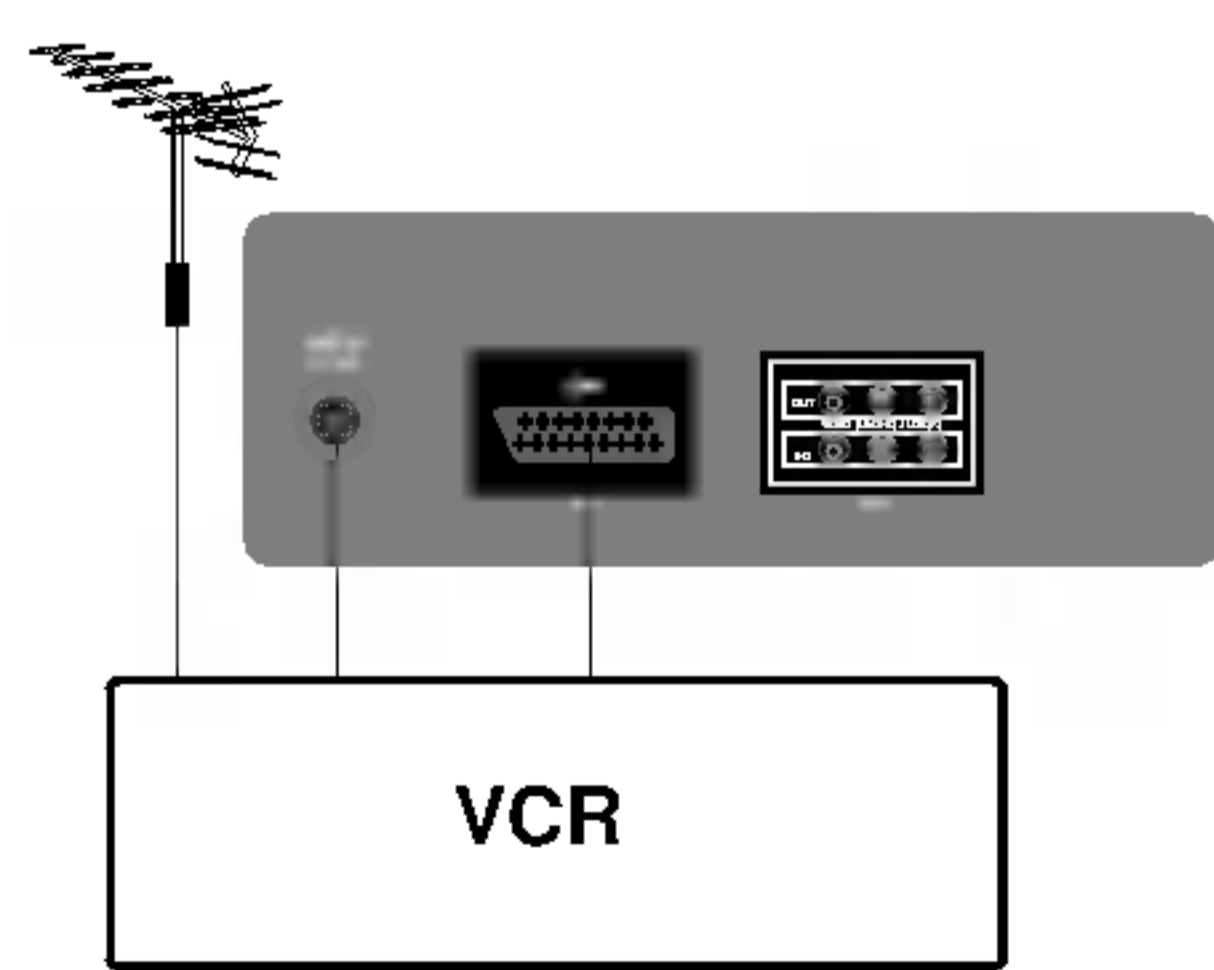
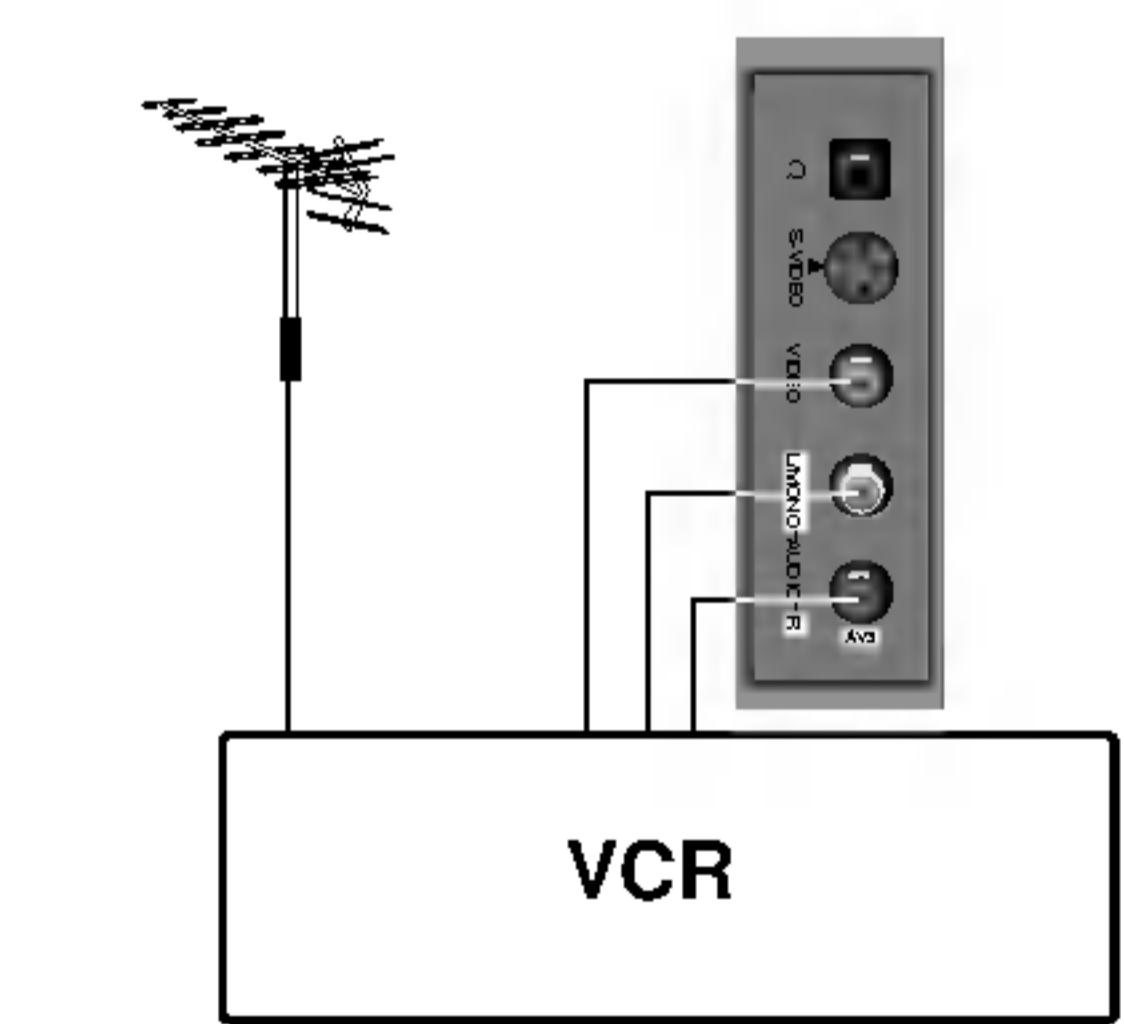
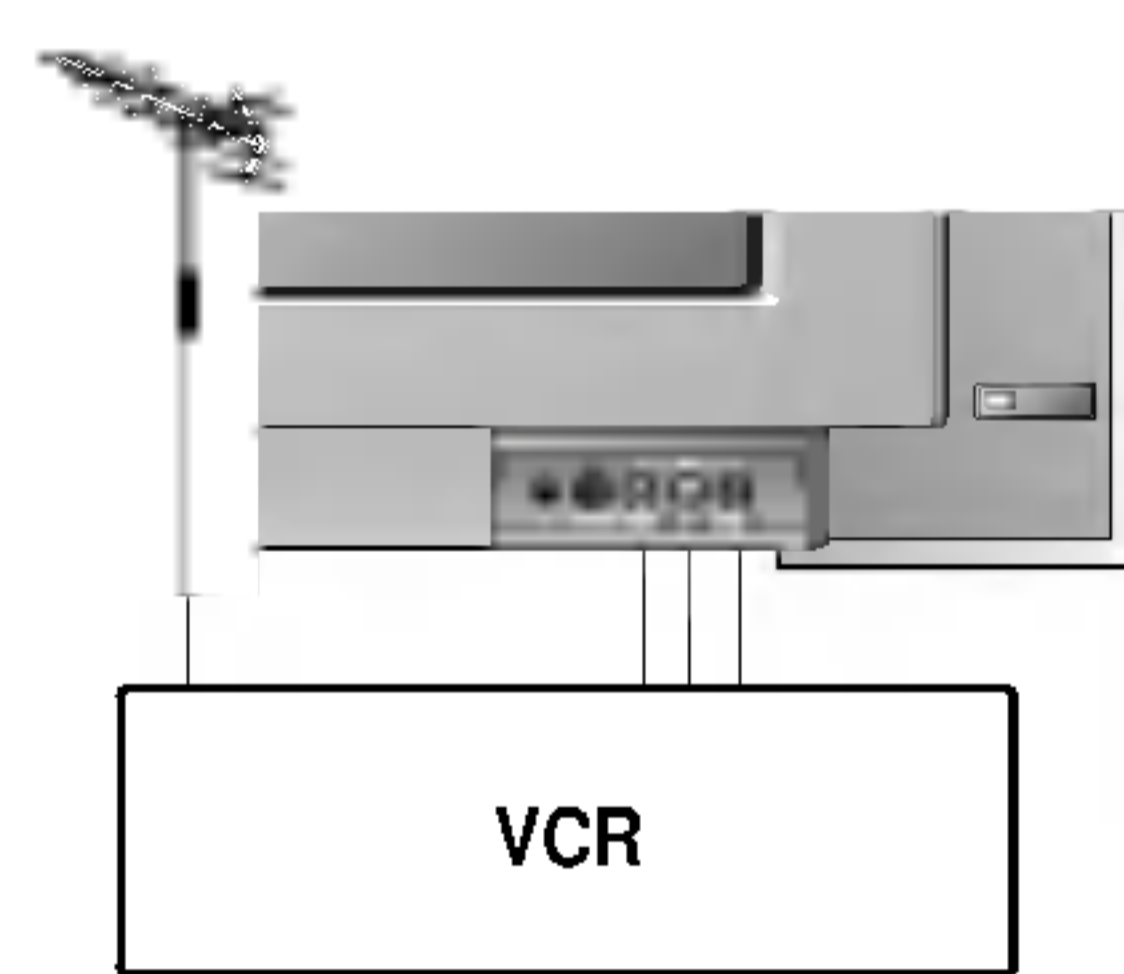
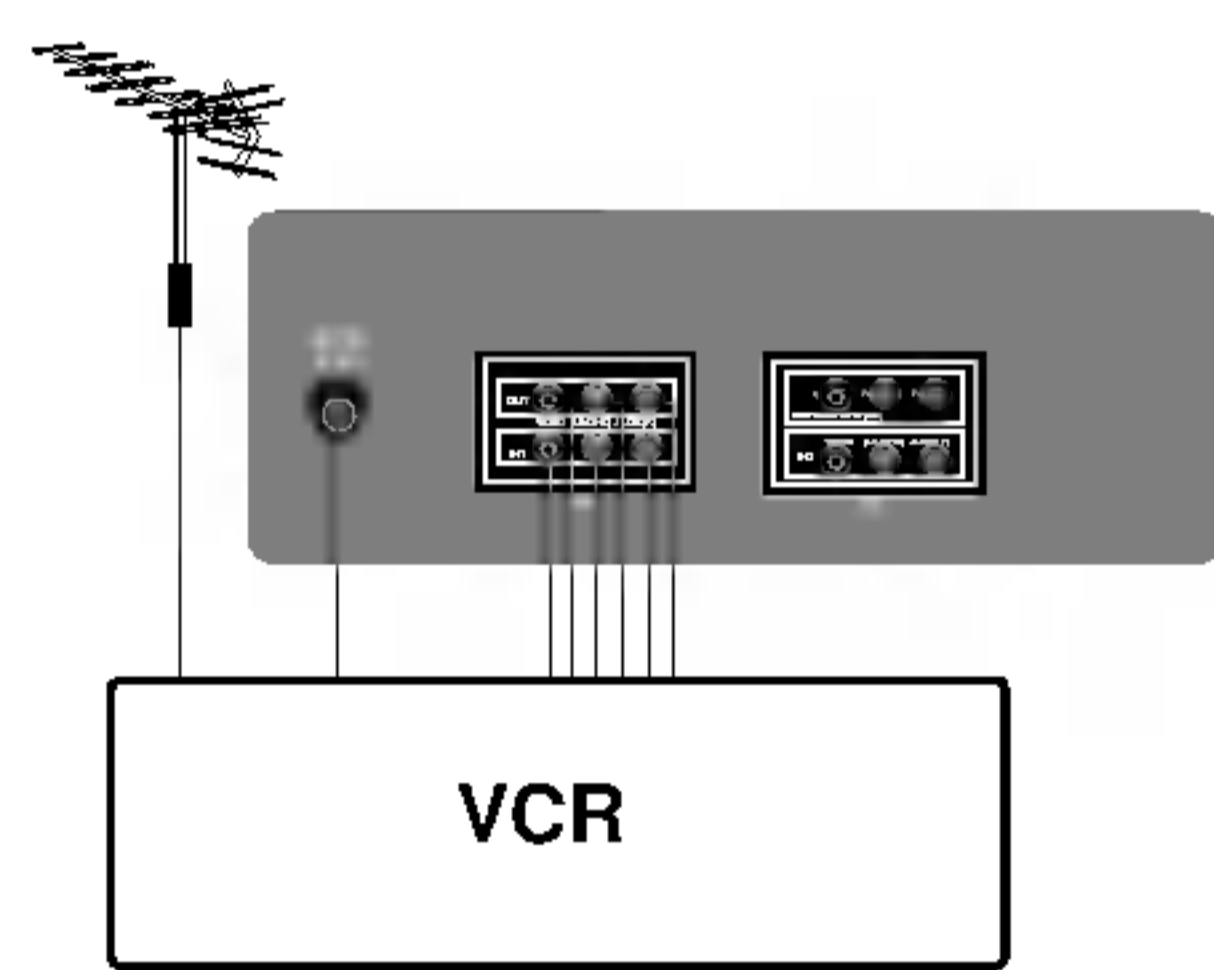
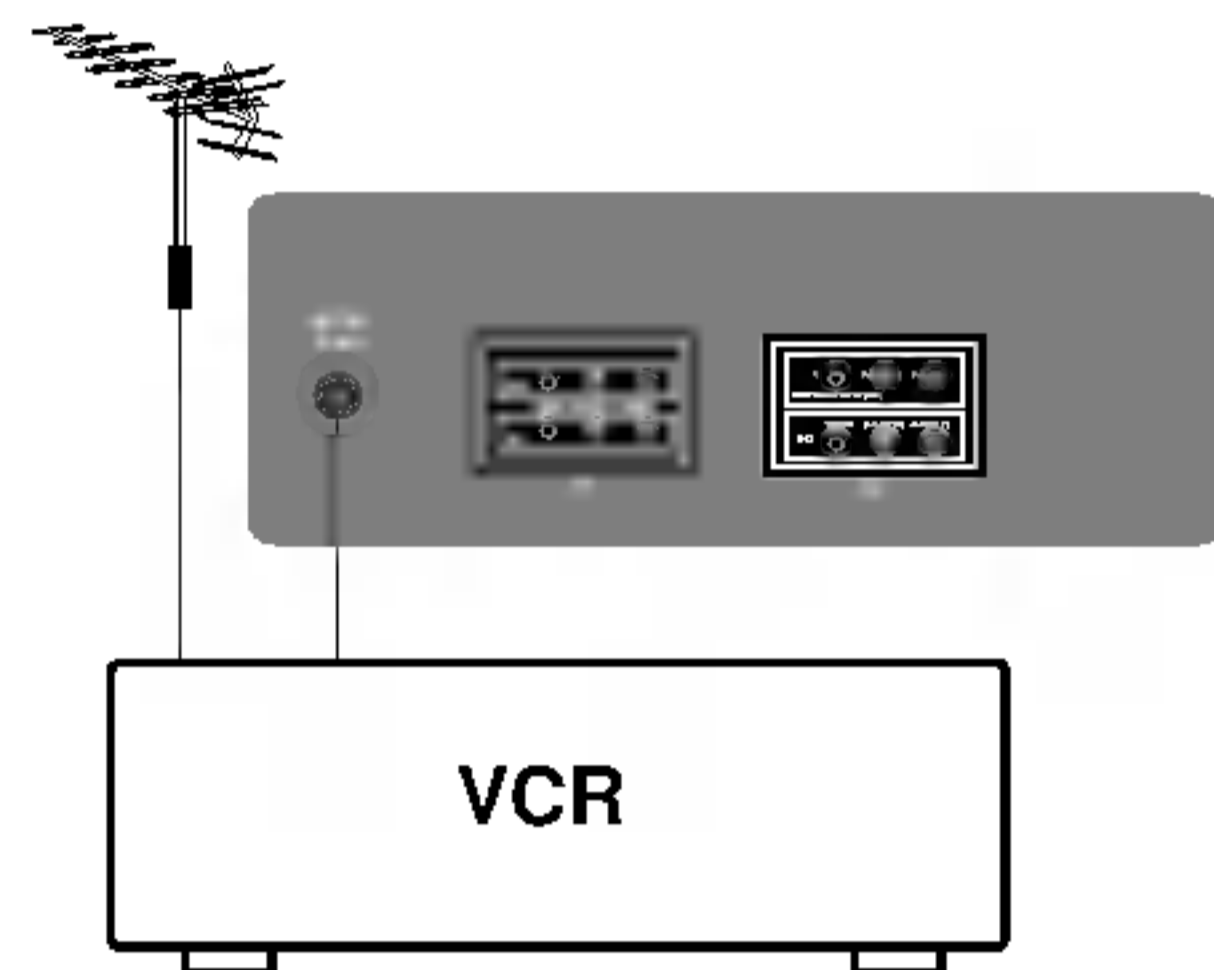
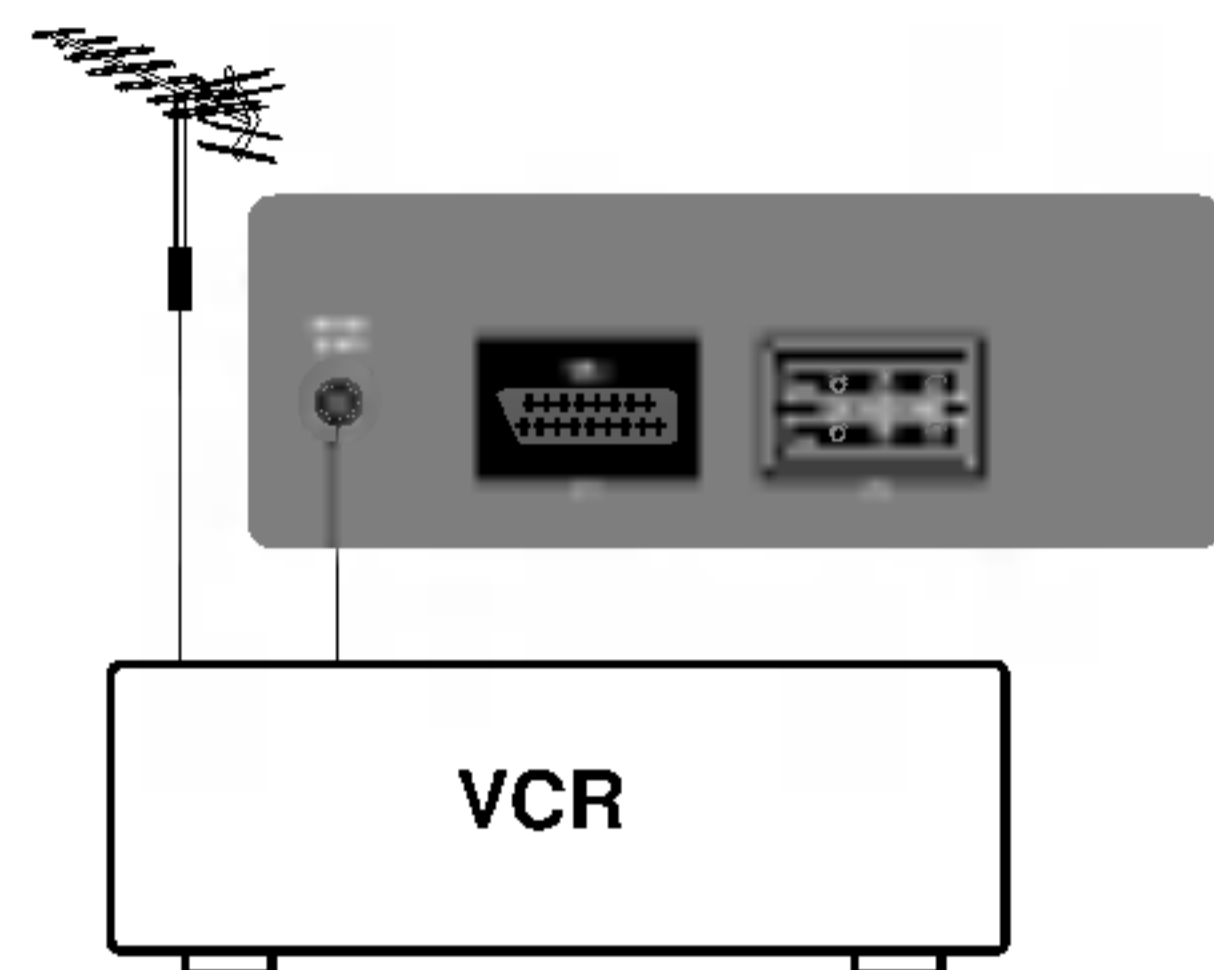

Anda dapat menghubungkan peralatan tambahan, seperti VCRs, camcorder, dan sebagainya ke pesawat TV anda. Yang ditunjukkan di sini mungkin berbeda dengan TV anda.

Soket Antena

1. Hubungkan soket RF out dari VCR ke soket antena pada penutup belakang TV.
2. Hubungkan kabel antena ke soket RF in pada VCR.
3. Posisikan channel VCR pada program 0, lihat bagian 'Pemrograman secara Manual'.
4. Pilih nomor program dimana channel VCR disimpan.
5. Tekan tombol **PLAY** pada VCR.

Soket Audio/Video in/out (tambahan)

1. Hubungkan soket audio/video out dari VCR ke soket audio/video in pada TV dan soket masukan VCR ke soket keluaran TV.
2. Jika VCR dihubungkan ke soket AV pada TV, tekan tombol **TV/AV** untuk memilih **AV 1**, **AV 2** atau **AV 3**.
3. Tekan tombol **PLAY** pada VCR. Simbol playback VCR akan muncul pada layar.

Anda juga dapat merekam program yang diterima TV pada kaset video melalui soket audio/video out .

Soket Euro scart (tambahan)

1. Hubungkan soket Euro scart pada VCR ke soket Euro scart pada TV anda.
2. Tekan tombol **PLAY** pada VCR. Jika output VCR anda adalah saklar tegangan sambungkan ke soket Euro scart, TV akan berpindah ke mode **AV 1** secara otomatis. Tetapi jika anda ingin tetap menonton mode TV, tekan tombol **▲ / ▼** atau tombol ANGKA.

Sebaliknya tekan tombol TV/AV pada remote control untuk memilih **AV 1**. Gambar VCR playback akan tampak pada layar.

Anda dapat merekam program yang diterima televisi pada Video Tape.

Catatan : Sinyal dengan tipe RGB, seperti sinyal merah, hijau, dan biru hanya dipilih untuk terminal EURO scart. Sinyal-sinyal ini dikirim, sebagai contoh, melalui komputer, decoder TV, mesin game atau unit photo CD dan lain-lain.

Penyambungan Perangkat Luar

Soket S-video / Audio in (S-AV) (tambahan)

Pada saat menyambungkan S-VIDEO VCR ke soket S-VIDEO, kualitas gambar akan terlihat lebih baik.

1. Hubungkan soket S-video pada soket VCR ke terminal S-VIDEO pada TV.
2. Hubungkan kabel audio dari S-VIDEO VCR ke soket AUDIO pada TV anda.
3. Pilih **S-VIDEO** dengan menekan tombol TV/AV berulang-ulang.
4. Tekan tombol **PLAY** pada VCR.
Gambar VCR playback akan terlihat pada layar.

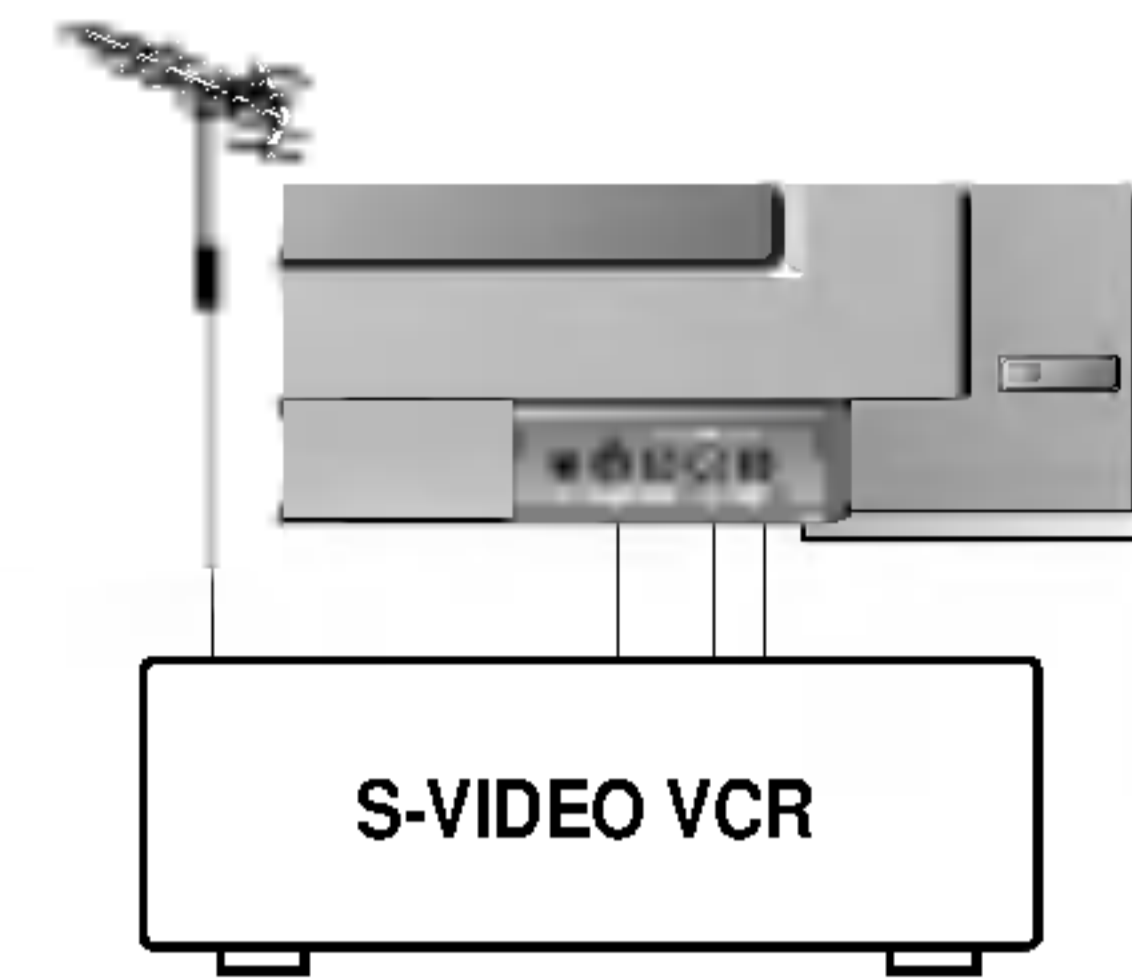

Soket Component (tambahan)

1. Hubungkan soket COMPONENT video output (Y Cb Cr, Y Pb Pr atau Y B-Y R-Y) pada COMPONENT (480i) ke soket COMPONENT INPUT (Y PB PR) pada TV.
2. Hubungkan kabel audio pada COMPONENT ke soket AUDIO IN pada **AV2**.
3. Tekan tombol **TV/AV** untuk memilih **COMPONENT**.
4. Tekan tombol **PLAY** pada COMPONENT.
Gambar COMPONENT playback akan terlihat pada layar.

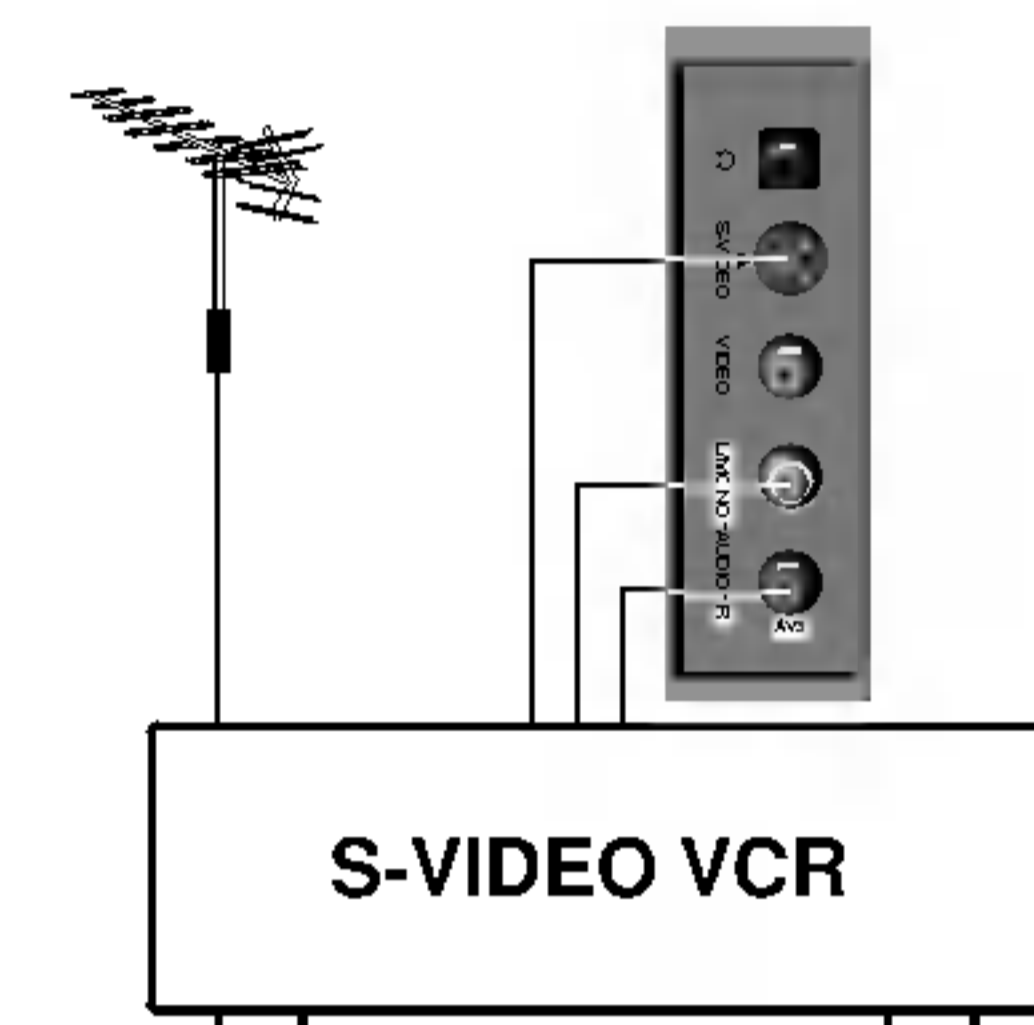

Soket Headphone (tambahan)

Hanya model-model yang dilengkapi soket headphone yang dapat menggunakan fungsi ini.

Masukkan jack headphone ke jack input headphone pada TV. Anda dapat mendengarkan suara melalui headphone dan speaker.

Jika anda menekan tombol **MUTE**, suara dari headphone akan mati.

