



DVD-OPPTAKER

BRUKERHÅNDBOK

MODELL : DR7400

Før du kople til, bruker eller justerer dette produktet, bør du lese hele denne brukerhåndboken grundig.





FORSIKTIG
FARE FOR ELEKTRISK
STØT – MÅ IKKE ÅPNES



FORSIKTIG: FOR Å REDUSERE FAREN FOR ELEKTRISK STØT, MÅ IKKE DEKSELET (ELLER BAKDEKSELET) FJERNES INNEHOLDER INGEN KOMPONENTER SOM KAN REPARERES AV BRUKERE. SERVICE MÅ BARE FORETAS AV KVALIFISERT SERVICEPERSONELL.



Symbolet med et lyn i en likesidet trekant er beregnet på å varsle brukeren om at uisolert og farlig spenning er tilstede innenfor produktets ytre deksler, og kan være av tilstrekkelig styrke til å forårsake alvorlige elektriske støt ved berøring, med personskade som resultat.



Symbolet med et utropstegn i en likesidet trekant er beregnet på å varsle brukeren om viktige bruks- og vedlikeholdsanvisninger i litteraturen som medfølger apparatet.

ADVARSEL: FOR Å REDUSERE FAREN FOR BRANN ELLER ELEKTRISK STØT MÅ APPARATET IKKE UTSETTES FOR REGN ELLER HØY FUKTIGHET.

ADVARSEL: Ikke installer dette utstyret på et innesluttet sted, som i en bokhylle eller lignende.

CLASS 1 LASER PRODUCT
KLASSE 1 LASER PRODUKT
LUOKAN 1 LASER LAITE
KLASS 1 LASER APPARAT
CLASSE 1 PRODUIT LASER

FORSIKTIG:

Dette produktet benytter et lasersystem. For å sikre at dette produktet brukes på riktig måte, bør du lese denne brukerhåndboken grundig og ta vare på den for senere oppslag.

Skulle utstyret trenge vedlikehold eller reparasjon, tar du kontakt med et autorisert servicesenter.

Bruk av kontroller og justeringer eller utførelse av andre prosedyrer enn hva som er beskrevet her, kan resultere i fare for skadelig stråling.

For å hindre direkte kontakt med laserstråling, må kabinettet ikke åpnes. Synlig radarstråling hvis åpen. IKKE SE INN MOT STRÅLEN.

FORSIKTIG:

SYNLIG OG USYNLIG LASERSTRÅLING AVGIS DERSOM ENHETEN ÅPNES OG SPERRER OPPHEVES. IKKE SE INN MOT STRÅLEN, OG IKKE RETT OPTISKE INSTRUMENTER DIREKTE MOT DEN.

FORSIKTIG: Apparatet må ikke utsettes for sprut eller drypping, og ingen væskebeholdere som kopper eller vaser må plasseres på apparatet.



Dette produktet er konstruert og produsert for å overholde kravene til radiointerferens som spesifisert i EU-direktivene 89/336/EU, 93/68/EU og 73/23/EU.

ADVARSEL om strømledningen:

De fleste elektriske apparater anbefales plassert på en dedikert kurs;

dvs. en egen elektrisk kurs som bare gir strøm til apparatet, og ikke har andre forbrukere eller uttak. Kontroller spesifikasjonssiden i denne håndboken for å bli sikker.

Ikke overbelast vegguttak. Overbelastede vegguttak, løse eller skadde vegguttak, forlengelsesledninger, slitte ledninger samt skadd eller sprukket isolasjon er alle farlige. Enhver av disse faktorene kan føre til elektrisk støt eller brann.

Undersøk strømledningen til apparatet fra tid til annen, og hvis utseendet indikerer skader eller forringelse, plugg den ut, unngå å bruke apparatet, og få ledningen skiftet ut med en tilsvarende del av en autorisert serviceleverandør.

Beskytt strømledningen mot fysiske eller mekaniske belastninger, som å bli vridd, bøyd, klemt i en døråpning, eller kjørt eller tråkket på. Vær særlig oppmerksom på støpsler, stikkontakter, samt stedet hvor strømledningen kommer ut av apparatet.

SERIENUMMER:

Du finner serienummeret på baksiden av apparatet. Dette nummeret er unikt for dette apparatet, og ikke tilgjengelig for andre. Du bør registrere den oppgitte informasjonen her, og ta vare på denne håndboken som en permanent kjøpsregistrering.

Modellnr. _____

Serienr. _____

Innhold

Innledning	4-8
Symboler som brukes i denne håndboken	4
Merknader om plater	4
Platetyper for avspilling og opptak	5
Platetyper som kan spilles av	5
Platerelaterte begreper	6
Frontpanel/bakpanel	7
Fjernkontroll	8
Bruke fjernkontrollen	8
Tilkoplinger og innstillinger	9-23
Tilkopling til TV og antenne	9
Tilkopling til forsterker	9
Tilkopling til audio/videotilbehør (A/V)	
Tilkoplinger	10
Automatisk oppsett	11
Om den innledende oppsettmenyen for DVD-	
opptakeren	11
Bruke den innledende oppsettmenyen	12
TV-oppsett	12-14
Automatisk stasjonssøking	12
Programredigering	13
Manuell innstilling	13
Automatisk installasjon	14
Opptaksinnstillinger	14
Valg av opptaksmodus	14
Overskrive	14
Kapittelmerker	14
Generelt oppsett	15
TV-bilde	15
Vinkelmerke	15
Språk for skjermmenyer (OSD/On-Screen	
Display)	15
Førrige minne	15
Klokkeinnstillinger	15
Videooppsett	16
Kvalitet	16
Audiooppsett	16-17
Etter-DRC (Dynamic Range Control)	16
SPDIF-oppsett	16
Dolby Digital	17
3D-omgivelseslyd	17
Preferanser	18-19
TV-type	18
Språk for lydspor/teksting/meny	18
Foreldrekontroll	18-19
Default (standard)	19
Bruke platemenyen	20-22
Formatering av plate	20
Ferdigstille	21
Platebeskyttelse	21
Gjøre redigeringer kompatible	21
Tilpasning	22
Plateinformasjon	22
Generell forklaring til skjermmenyer	23
Bruke skjermmenyene	23
Avspilling	24-30
Avspilling av DVD, video-CD eller audio-CD	24-27
Spille av en MP3-fil	28
Vise JPEG-filer	29
Bruke miniatyrmenyen for JPEG-filer	30
Bruke spillelisten med MP3- eller JPEG-filer ..	30
Opptak	31-34
Om DVD-opptak	31
Grunnleggende opptak fra TV	32
OTR (engangsopptak)	32
Tidsstyrt opptak	33
Kontrollere opplysninger for tidsstyrt opptak ..	34
Opptak fra en ekstern inngang	34
Redigering	35-42
Oversikt over titteliste- og kapittelstemenyen ..	35
Slette en tittel	36
Gi navn til en tittel	36
Endre miniatyrbilder for titler	37
Dele en tittel inn i to	37
Tilføye kapittelmerker	38
Slette kapittelmerker	38
Skjule et kapittel	38
Bruke plateredigeringsmenyen	39-42
Gi navn til en tittel	39
Fjerne en tittel	40
Beskytte en tittel	40
Endre miniatyrbilder for titler	40
Redigere en tittel per kapittel	41
Tilføye kapittelmerker	41
Slette kapittelmerker	42
Skjule et kapittel	42
Overskrive et opptak	42
Referanse	43-47
Kontrollere TV-apparatet med den medfølgende	
fjernkontrollen	43
Språkkoder	44
Områdekoder	44
Feilsøking	45-46
Spesifikasjoner	47

Innledning

For å sikre at dette produktet brukes på riktig måte, bør du lese denne brukerhåndboken grundig og ta vare på den for senere oppslag.

Denne håndboken gir deg informasjon om betjening og vedlikehold av opptakeren. Skulle utstyret trenge vedlikehold eller reparasjon, tar du kontakt med et autorisert servicesenter.

Symboler som brukes i denne håndboken



Trekantsymbolet med lynet henviser til at det foreligger farlige elektriske spenninger innvendig i produktet, som kan forårsake elektrisk støt.



Utropstegnet er beregnet på å varsle om at det foreligger viktige bruks- og vedlikeholdsanvisninger.



Varsler om fare for skade på utstyret eller andre materielle skader.

Merk:

Henviser til særskilte merknader og bruksopplysninger.

Tips:

Henviser til tips og hint for å gjøre ting enklere.

Avsnitt som har overskrift merket med ett av følgende symboler, gjelder bare for platetypen som symbolet representerer.

+RW DVD+RW-plater

+R DVD+R-plater

DVD DVD-videoplater

VCD Video-CD

ACD Audio-CD

MP3 MP3-filer

JPEG JPEG-filer

Når symbolet \emptyset vises

" \emptyset " kan vises på TV-skjermen når du bruker utstyret, og indikerer at funksjonen du prøver å bruke som forklart i denne håndboken, ikke er tilgjengelig på den aktuelle DVD-platen.

Merknader om plater

Håndtere plater

Unngå å berøre avspillingssiden av platen. Hold platen i kantene slik at du ikke setter fingeravtrykk på overflaten. Ikke lim papir eller teip på platen.



Oppbevaring av plater

Etter avspilling bør du oppbevare platen i omslaget. Ikke utsett platen for direkte sollys eller varmekilder, og la den aldri ligge i en parkert bil der den kan bli utsatt for direkte sollys.

Rengjøring av plater

Fingeravtrykk og støv på platene kan forårsake redusert bildeklarhet og forvrengning av lyden. Tørk av platen før avspilling med en ren klut. Tørk av platen fra midten og utover.

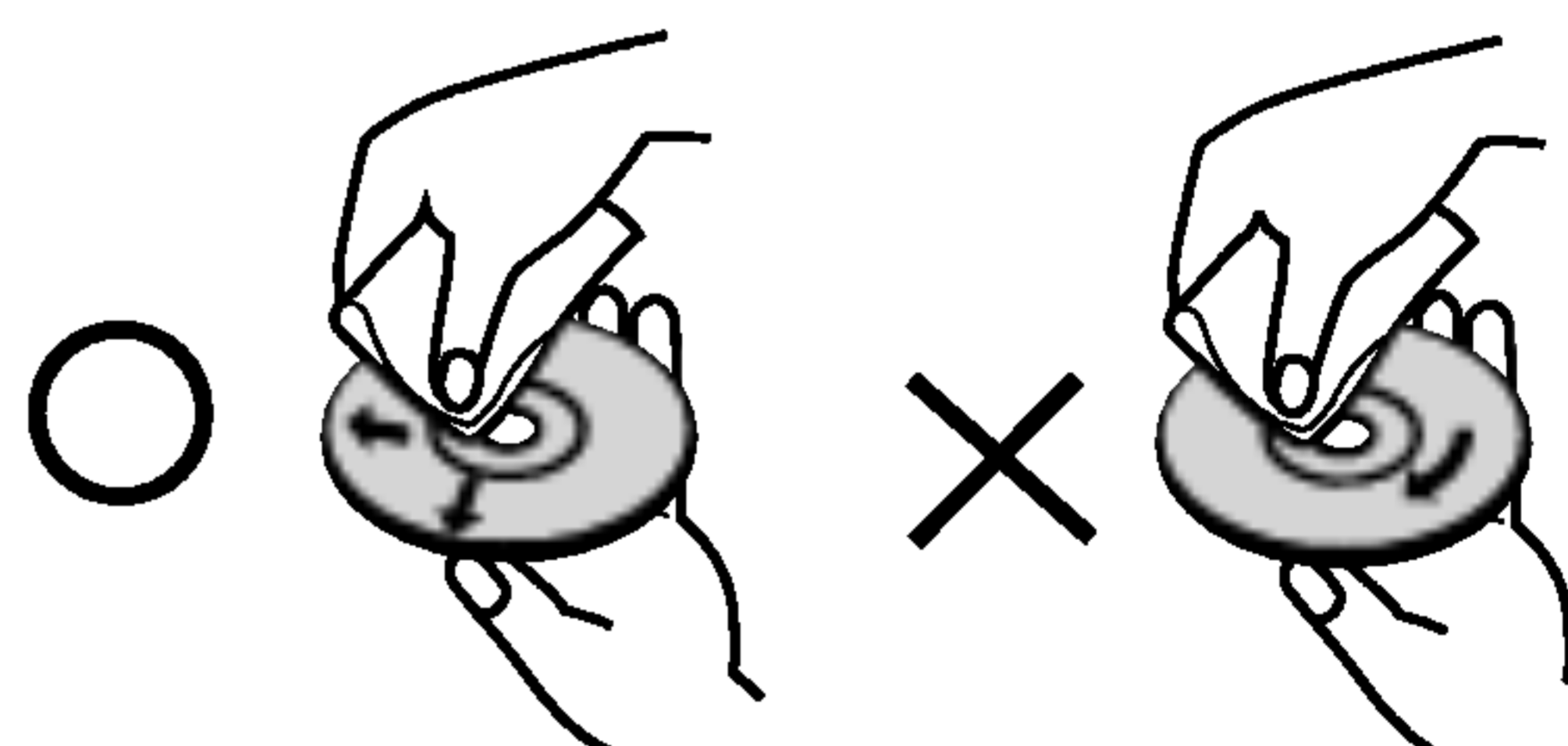

Ikke bruk sterke rengjøringsmidler som alkohol, benzen eller tynner, kommersielle rengjøringsmidler, eller antistatisk spray beregnet på analoge plater.

Fuktighet og kondens

Unngå å bruke dette produktet umiddelbart etter at det er flyttet fra et kjølig sted til et varmere sted. La produktet stå i 2-3 timer før du slår det på. Hvis du bruker produktet mens kondens foreligger, kan du skade både plater/kassetter og interne deler.

Platetyper for avspilling og opptak



DVD+RW (Digital Video Disc + ReWritable)

- Disse platene kan du gjøre opptak på flere ganger. Opptakene kan slettes, og du kan gjøre nye opptak på den samme platen.
- Kan avspilles på DVD+RW-kompatible spillere (automatisk ferdigstilling)
- Det redigerte innholdet kan spilles av på DVD+RW-kompatible spillere først etter ferdigstilling
- Opptak kan redigeres per tittel/kapittel



DVD+R (Digital Video Disc + Recordable)

- Disse platene kan du bare gjøre opptak på én gang. Etter at du har ferdigstilt en DVD+R, kan du ikke gjøre flere opptak eller redigere opptakene.
- Kan avspilles på DVD+R-kompatible spillere (etter ferdigstilling)
- Redigert innhold er ikke kompatibelt med DVD+R-kompatible spillere. (Skjult, sammenslått, merket kapittel, etc.)
- Begrensede funksjoner for tittel/kapittelredigering.

Anbefalte produsenter av skrivbare DVD-plater

DVD+R	DVD+RW
SONY (2.4x, 4x, 8x, 16x)	SONY (2.4x)
TDK (4x)	TDK (2.4x)
Mitsubishi (4x, 8x)	Philips (4x)
Ricoh (2x, 4x, 8x)	Ricoh (2.4x)
	HP (2.4x, 4x)

Merk:

Hvis en DVD+RW-plate er innspilt på en PC eller en annen DVD-opptaker, kan du ikke formatere platen med denne opptakeren. Hvis du vil bruke platen på denne opptakeren, må du formatere den med den opprinnelige opptakeren.

Platetyper som kan spilles av



DVD (8 cm / 12 cm plate)

- Plater som kan kjøpes eller leies, og inneholder film eller video



Video CD (VCD) (8 cm / 12 cm plate)

- VIDEO-CD eller CD-R/CD-RW i VIDEO-CD/Super VIDEO-CD-format



Audio CD (8 cm / 12 cm plate)

- Musikk-CD eller CD-R/CD-RW i musikk-CD-format som kan kjøpes



CD-R/CD-RW (8 cm / 12 cm plate)

- CD-R/CD-RW-plater som inneholder audiotitler, MP3-filer eller JPEG-filer.

Merknader:

- Avhengig av tilstanden til innspillingsutstyret eller selve mediet (CD-R/RW eller DVD±R/±RW-platen), er det mulig at enkelte CD-R/RW eller DVD±R/±RW-plater ikke kan spilles av.
- Ikke fest noen form for etikett eller merkelapp på noen sider (verken etikettsiden eller programsiden) av platen.
- Ikke bruk plater med uregelmessig form (f.eks. hjerteformet eller sekskantet). Dette kan resultere i funksjonsfeil.
- Avhengig av innspillingsprogramvaren og ferdigstillingen, vil noen plater (CD-R/RW eller DVD±R/RW) kanskje ikke kunne spilles.
- DVD±R/RW og CD-R/RW-plater innspilt på PC eller DVD/CD-opptaker vil kanskje ikke kunne spilles hvis platen er skadet eller skitten, eller hvis det er smuss eller kondens på opptakerens linse.
- Hvis du spiller inn en plate med en PC, uansett om du bruker et kompatibelt format, vil det være tilfeller hvor platen ikke kan spilles av på grunn av innstillinger i programvaren som ble brukt til å lage platen. (Programvareutgiveren kan gi nærmere informasjon om dette.)

Platerelaterte begreper

DVD +R / DVD +RW

DVD +R er et sett med standarder for skrivbare DVD-plater og DVD-skrivere. Dette formatet gjør at informasjon kan registreres på DVD-platen bare en enkelt gang.

DVD +RW er et sett med standarder for overskrivbare DVD-plater og DVD-skrivere, som medfører at innholdet på DVD-platen kan slettes og overskrives. Enkeltstående plater rommer 4,38 Gb med data, og dobbeltsidige plater rommer det dobbelte.

Video-CD (VCD)

En VCD rommer opptil 74 minutter (650 MB plate) eller 80 minutter (700 MB plate) med MPEG-1 fullbevegelig video sammen med lyd i stereokvalitet.

MPEG

MPEG er en internasjonal standard for video- og audiokomprimering. MPEG-1 brukes til koding av video for VCD, og legger til rette for flerkanals omgivelseslyd som PCM, Dolby Digital, DTS og MPEG audio.

MP3

MP3 er et populært komprimeringsformat som brukes til digitale audiofiler, og gir tilnærmet CD-kvalitet.

JPEG

Joint Pictures Expert Group. JPEG er et filkomprimeringsformat som lar deg lagre bilder uten begrensninger i antall farger.

PBC: Playback Control (bare Video-CD)

PBC, eller avspillingskontroll, er tilgjengelig for plater i formatet Video-CD (VCD) versjon 2.0. PBC lar deg samhandle med systemet via menyer, søkefunksjoner og andre datamaskinliknende operasjoner. Videre kan stillbilder med høy oppløsning vises hvis de er inkludert på platen. Video-CDer som ikke er utstyrt med PBC (versjon 1.1) fungerer på samme måte som musikk-CDer.

Tittel (bare DVD-videoplater)

En tittel er i alminnelighet en bestemt seksjon på en DVD-plate. For eksempel kan selve hovedfilmen være tittel 1, mens en dokumentar om innspillingen har fått tittel 2, og tittel 3 inneholder intervjuer med skuespillerne. Hver tittel tildeles et referansenummer som gjør at du lokaliserer den enkelt.

Kapittel (bare DVD-videoplater)

Et kapittel er et segment av en tittel, som en bestemt scene i en film, eller ett intervju i en serie. Hvert kapittel tildeles et kapittelnummer som gjør at du lokaliserer dem enkelt. Avhengig av platen er det ikke sikkert at kapitler er registrert.

Scene (VCD)

På en video-CD med PBC (avspillingskontroll) inneles bevegelige bilder og stillbilder i seksjoner som kalles «scener». Hver scene vises i menyskjermbildet, og tilordnes et scenenummer som lar deg lokalisere scenen du ønsker. En scene består av ett eller flere spor.

Spor

Et spor er et spesifikt element med audiovisuell informasjon, som bildesporet eller lydsporet for et bestemt språk (DVD), eller et musikkstykke på en video- eller musikk-CD. Hvert spor tildeles et kapittelnummer som gjør at du lokaliserer dem enkelt. DVD-plater kan inneholde ett spor med video (med flere kameravinkler) og flere spor med audio.

Regionskode for opptakeren og DVD-plater



Denne enheten er beregnet og produsert for avspilling av DVD-media kodet med «region 2». Regionskoden på etikettene til enkelte DVD-plater indikerer hvilken type spiller som kan spille av platene. Denne enheten kan bare spille av DVD-plater merket med region «2» eller «ALLE». Hvis du prøver å spille av andre plater, vil meldingen «Incorrect region code. Can't play back» (feil regionkode, avspilling ikke mulig) vises på TV-skjermen. Noen DVD-plater kan mangle merking av regionkode, men likevel være underlagt regionsbegrensninger.

Merknader om DVD-plater og Video-CDer

Noen avspillingsfunksjoner på DVD-plater og Video-CDer kan med overlegg være blokkert eller styrt fra produsentens side. Denne enheten spiller av DVD- og Video-CD-plater i henhold til plateinnholdet fra produsentens side, hvilket betyr at enkelte avspillingsfunksjoner kan være utilgjengelige, eller nye kan være tilføyd. Se også anvisningene som fulgte med DVD-platene og Video-CDene. Noen DVD-plater laget for forretningsbruk vil kanskje ikke kunne spilles av på denne enheten.

Frontpanel/bakpanel

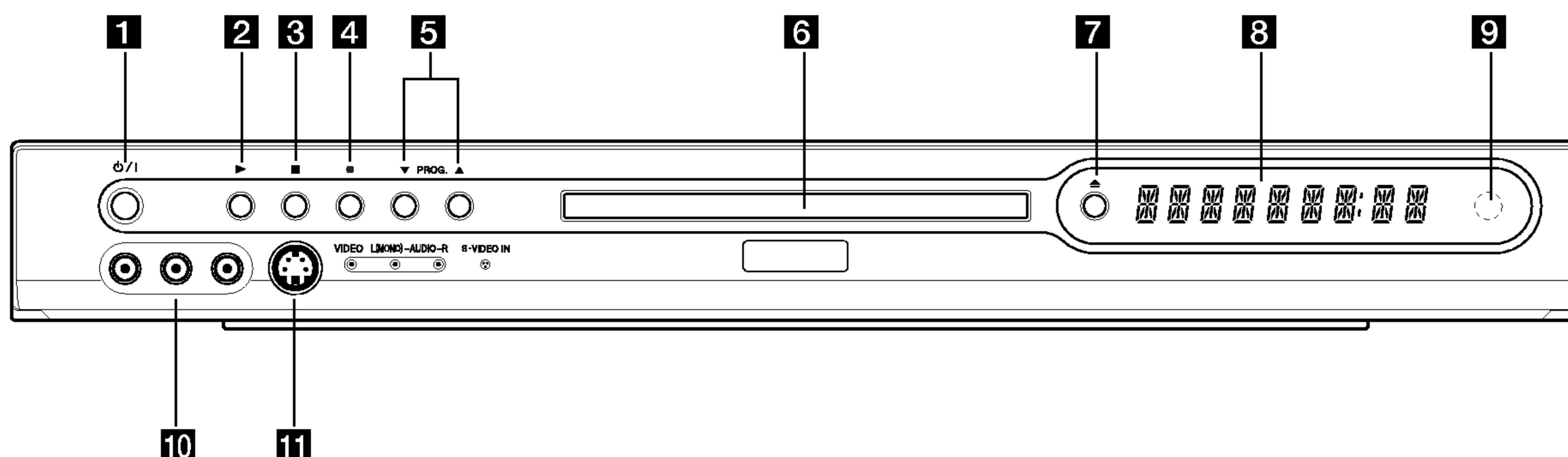

- | | |
|---|--|
| <p>1 Strømknapp
Slår opptakeren av eller på.</p> <p>2 SPILL AV (▶)
Starter avspilling.</p> <p>3 ■ (STOPP)
Stopper avspiling eller innspiling.</p> <p>4 ● (OPPTAK)
Starter innspilling. Trykk flere ganger for å velge innspillingstid.</p> <p>5 PROG. (▼/▲)
Skanner oppover eller nedover blant lagrede kanaler.</p> <p>6 Plateskuff
Sett inn en plate her.</p> | <p>7 ▲ (ÅPNE/LUKK)
Åpner eller lukker plateskuffen.</p> <p>8 Displayvindu
Viser gjeldende tilstand eller funksjon (klokke, programnummer, etc).</p> <p>9 Fjernkontrollvindu
Pek fjernkontrollen mot dette mottakervinduet.</p> <p>10 VIDEO INN/AUDIO INN (venstre/høyre)
For tilkopling av audio/videosignalet fra en ekstern programkilde (audiosystem, TV/monitor, videoopptaker, videokamera etc).</p> <p>11 S-VIDEO IN
For tilkopling til S-Videosignalet fra en ekstern programkilde (TV/monitor, videoopptaker, videokamera etc).</p> |
|---|--|

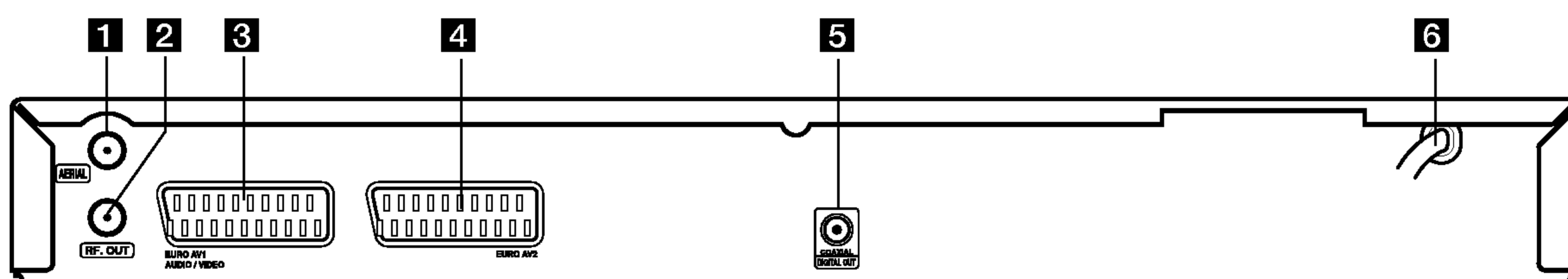

- | | |
|---|--|
| <p>1 ANTENNE
TV-antennen koples til denne kontakten.</p> <p>2 RF UT
Fører antennesignalet videre til TV-apparatet.</p> <p>3 EURO AV 1 AUDIO/VIDEO
For tilkopling til TV med SCART-kontakt.</p> | <p>4 EURO AV 2
For tilkopling av audio/videosignalet fra en ekstern programkilde (kabelmottaker, videokamera etc.).</p> <p>5 KOAKSIAL (digital audio ut-kontakt)
For tilkopling til digitalt audioutstyr med koaksialkontakt.</p> <p>6 Strømledning
Plugges inn i et vegguttak for strøm.</p> |
|---|--|

Fjernkontroll

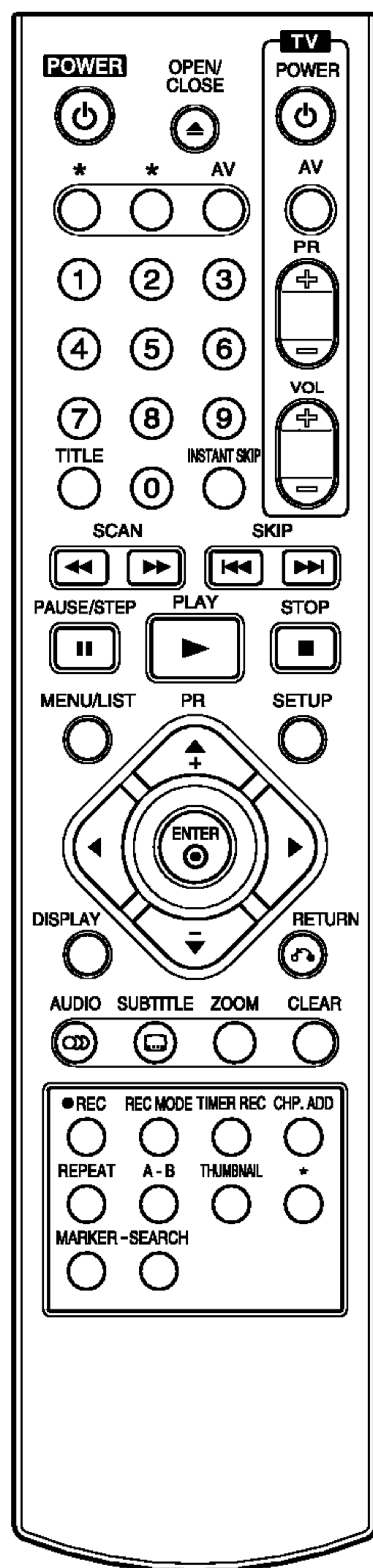

Talltaster fra 0-9: Velger nummererte poster på en meny.

◀ / ▶ / ▲ / ▼

(venstre/høyre/opp/ned): Velger et punkt på en meny.

PR ▲ / ▼ (opp/ned): Skanner oppover eller nedover blant lagrede kanaler.

A-B: Gjenta sekvens.

AUDIO: Velger språk for lydsporet (DVD) eller en audiokanal (CD).

AV: Bytter inngangssignal til bruk for opptak (mottaker, SCART 1, SCART 2, AV i front).

CHP. ADD: Setter inn en kapittemarkør under opptak.

CLEAR: Fjerner et spornummer på programlisten, eller en markering fra menyen markeringssøk.

DISPLAY: Åpner skjermdisplayfunksjonen.

ENTER

- Bekrefter et menyvalg.
- Viser informasjon under visning av et TV-program.

INSTANT SKIP: Hopper 30 sekunder fremover på platen (ca. lengden på en typisk TV- reklame).

MARKER: Markerer et vilkårlig punkt under avspilling.

MENU/LIST: Åpner menyen for en DVD-plate.

OPEN/CLOSE (▲): Åpner eller lukker plateskuffen.

PAUSE/STEP (II) : Gjør midlertidig pause i av- eller innspilling; trykk på nytt for å fortsette.

PLAY (▶): Starter avspilling.

POWER: Slår opptakeren av eller på.

REC (●): Starter innspilling. Trykk flere ganger for å velge innspillingstid.

REC MODE: Velger en opptaksmodus (HQ, SQ, LQ eller EQ).

REPEAT: Gjentar kapittel, spor, tittel, alt.

RETURN (↶)

- Fjerner menyen.
- Viser menyen på en video-CD med avspillingskontroll (PBC).

SCAN (◀◀ / ▶▶): Søking bakover eller forover.

SEARCH: Viser menyen for søk etter merking.

SETUP: Åpner eller lukker oppsettmenyen.

SKIP (◀◀ / ▶▶): Gå til neste kapittel eller spor. Gå tilbake til begynnelsen av dette kapitlet eller sporet, eller gå til forrige kapittel eller spor.

STOP (■): Stopper avspilling eller innspilling.

SUBTITLE: Velger språk for teksting.

THUMBNAIL: Velger et miniatyrbilde for den aktuelle tittelen og kapitlet, for bruk i tittelisten.

TIMER REC: Viser menyen for tidsstyrt opptak.

TITLE: Viser platens tittelmeny, hvis tilgjengelig.

TV-kontrollknapper

- POWER: Slår TV-apparatet av eller på.
- AV: Velger TV-apparatets programkilde.
- PR +/-: Velger TV-kanal.
- VOL +/-: Justerer TV-volumet.

ZOOM: Forstørrer videobildet.

Bruke fjernkontrollen

Pek fjernkontrollen mot mottakeren og trykk på knappene.

Installasjon av batterier i fjernkontrollen

Ta av batteridekselet på baksiden av fjernkontrollen, og sett inn to batterier i størrelse R03 (AAA) med ⊕ og ⊖ innrettet riktig vei.

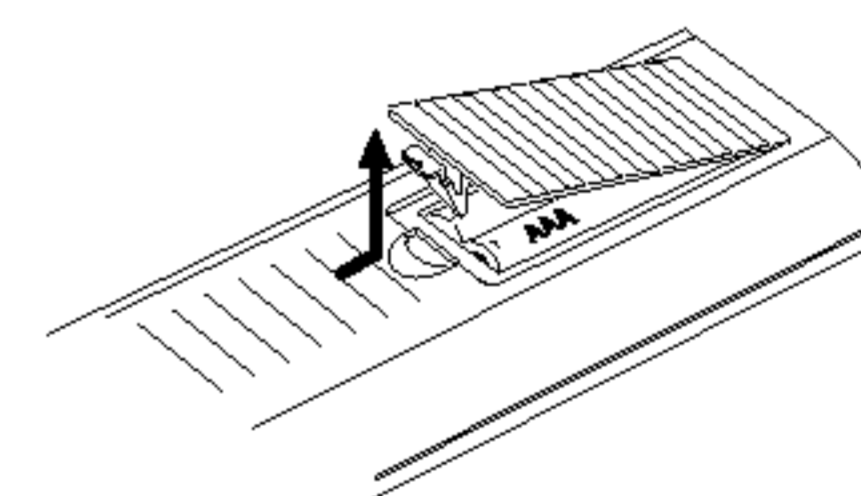

⚠ Forsiktig

Ikke bland nye og gamle batterier. Bland aldri batterier av ulike typer (standard, alkaliske, oppladbare etc).

Tilkoplinger og innstillinger

Tilkopling til TV og antenne

1. Fjern antennepluggen fra TV-apparatet og sett den inn i antennekontakten på baksiden av opptakeren.
2. Kople RF OUT-kontakten på opptakeren til antennekontakten på baksiden av TV-apparatet ved hjelp av den medfølgende antennekabelen (R). RF.OUT-kontakten fører antennesignalet fra antenneinngangen videre.
3. Kople EURO AV1 AUDIO/VIDEO SCART-kontakten på opptakeren til den tilsvarende SCART-inngangen på TV-apparatet med scart-kabelen (T).

⚠ Forsiktig

- Pass på at opptakeren er koplet direkte til TV-apparatet. Still inn TV-apparatet på riktig inngangskanal for video.
- Ikke kople til opptakeren via en videokassettopptaker. DVD-bildet kan bli forstyrret av kopibeskyttelsen.

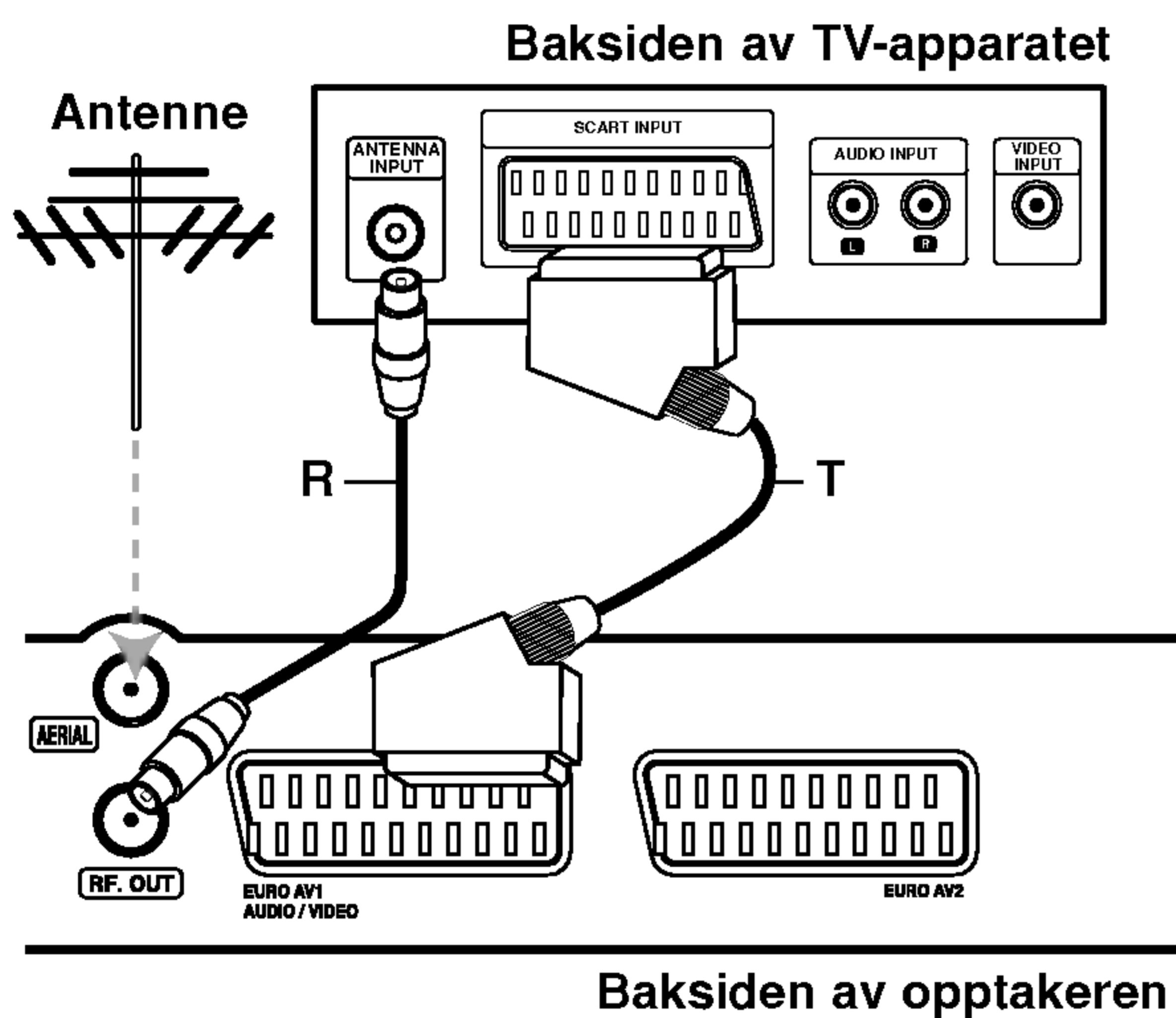

Tilkopling til forsterker

Tilkopling kan foretas til en forsterker utstyrt med to kanals digital stereo (PCM) eller til en Audio/videoreceiver utstyrt med multikanaldekoder (Dolby Digital™, MPEG 2 eller DTS)

1. Kople en av opptakerens DIGITAL AUDIO OUT-kontakter til den tilsvarende inngangen på forsterkeren. Bruk en digital audiokabel (ekstrautstyr).
2. Du må også aktivere opptakerens digitale utgang. (Se «Audiooppsett» på side 16-17).

Digital flerkanalslyd

En digital flerkanalstilkopling gir den beste lyd kvaliteten. For dette trenger du en flerkanals audio/videomottaker som støtter ett eller flere av lydformatene som opptakeren støtter (MPEG 2, Dolby Digital og DTS). Sjekk håndboken for mottakeren, og merkingen i fronten av mottakeren.

⚠ Forsiktig:

I henhold til lisensbetingelsene for DTS vil dihalet i den digitale utgangen være DTS digital ut når DTS-audiostrøm er valgt.

Merknader:

- Hvis audioformatet til den digitale utgangen ikke samsvarer med hva mottakeren kan behandle, vil mottakeren avgi en kraftig, forvrengt lyd eller ingen lyd overhodet.
- Seks kanalers Digital Surround Sound via digital tilkopling kan bare oppnås dersom mottakeren din er utstyrt med en digital flerkanalsdekoder.
- Trykk på AUDIO hvis du vil vise audioformatet til den gjeldende DVD-platen på skjermmenyen.
- Denne opptakeren foretar ikke intern (2-kanals) dekoding av DTS-lydspor. For å lytte til DTS-flerkanalslyd må du kople denne opptakeren til en DTS-kompatibel mottaker via en av opptakerens digitale audioutganger.

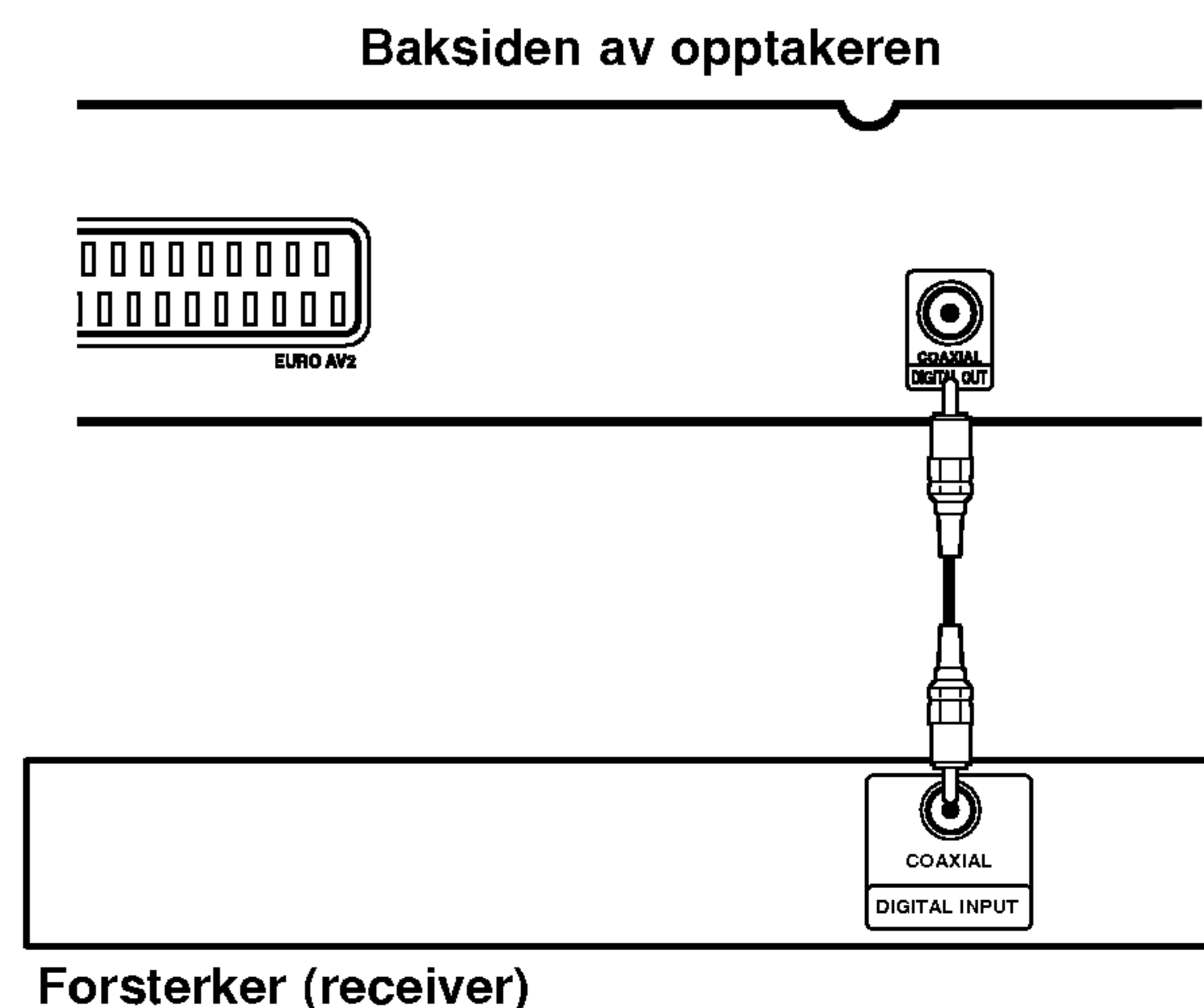

Tilkopling til audio/videotilbehør (A/V) Tilkoplinger

Tilkopling til EURO AV2-kontakten

Kople en videoopptaker eller lignende opptaksutstyr til EURO AV2-kontakten på denne opptakeren.

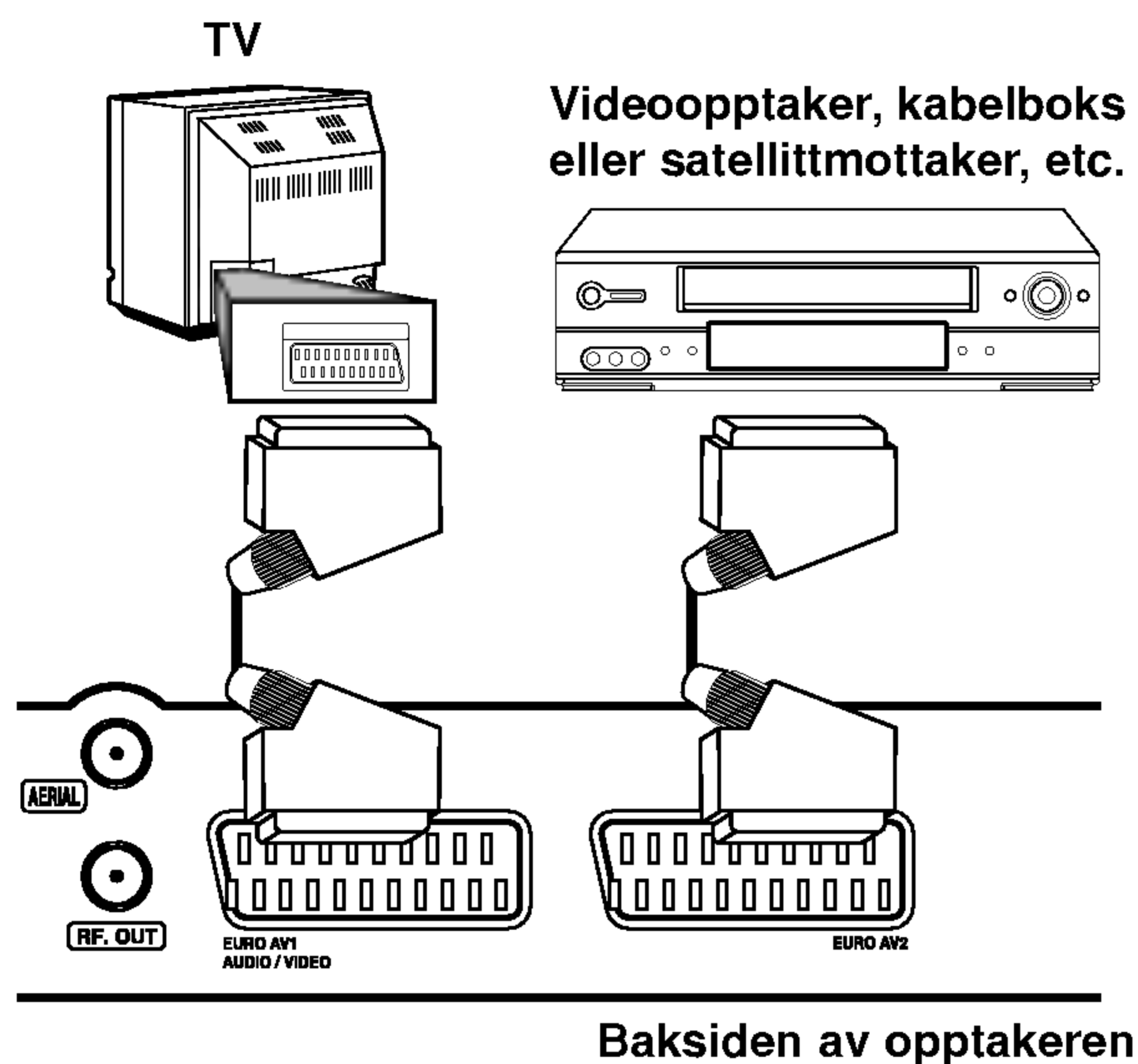

Tips:

Du trenger ikke å slå opptakeren på for å motta signalene fra den tilkoblede mottakeren på TV-apparatet.

Merknader:

- Bilder som inneholder kopibeskyttelsessignaler for å hindre kopiering, kan ikke tas opp.
- Hvis du fører signalet fra opptakeren via en videoopptaker, kan det være at du ikke ser et klart bilde på TV-skjermen. Pass på at du kople videoopptakeren til DVD-opptakeren og TV-apparatet i rekkefølgen som vist nedenfor. Når du vil se på video, bruker du en ekstra linjeinngang fra videospilleren til TV-apparatet.

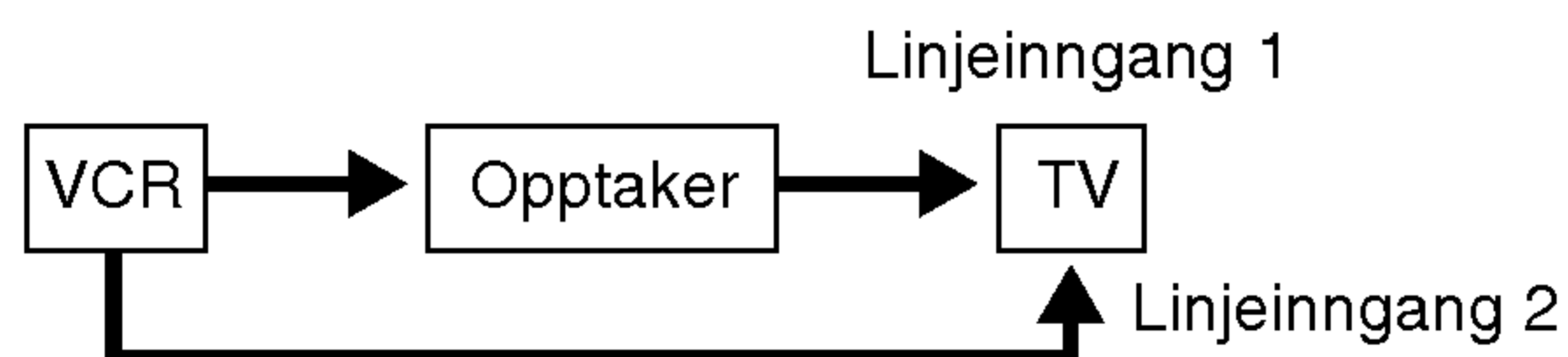

- Hvis du bruker en B Sky B-mottaker, må du passe på at du kople mottakerens VCR SCART-utgang til EURO AV2-kontakten.
- Hvis du kople fra strømforsyningen til opptakeren, vil du ikke kunne motta signalene på en tilkople videoopptaker eller mottaker.

Tilkopling til kontaktene på frontpanelet

Kople inngangskontaktene på opptakerens frontpanel til audio/video ut-kontaktene på tilbehørsutstyret ved hjelp av audio/videokabler.

Merknader:

Hvis du bruker S-VIDEO IN-kontakten på frontpanelet, er VIDEO IN-kontakten på frontpanelet ikke tilgjengelig.

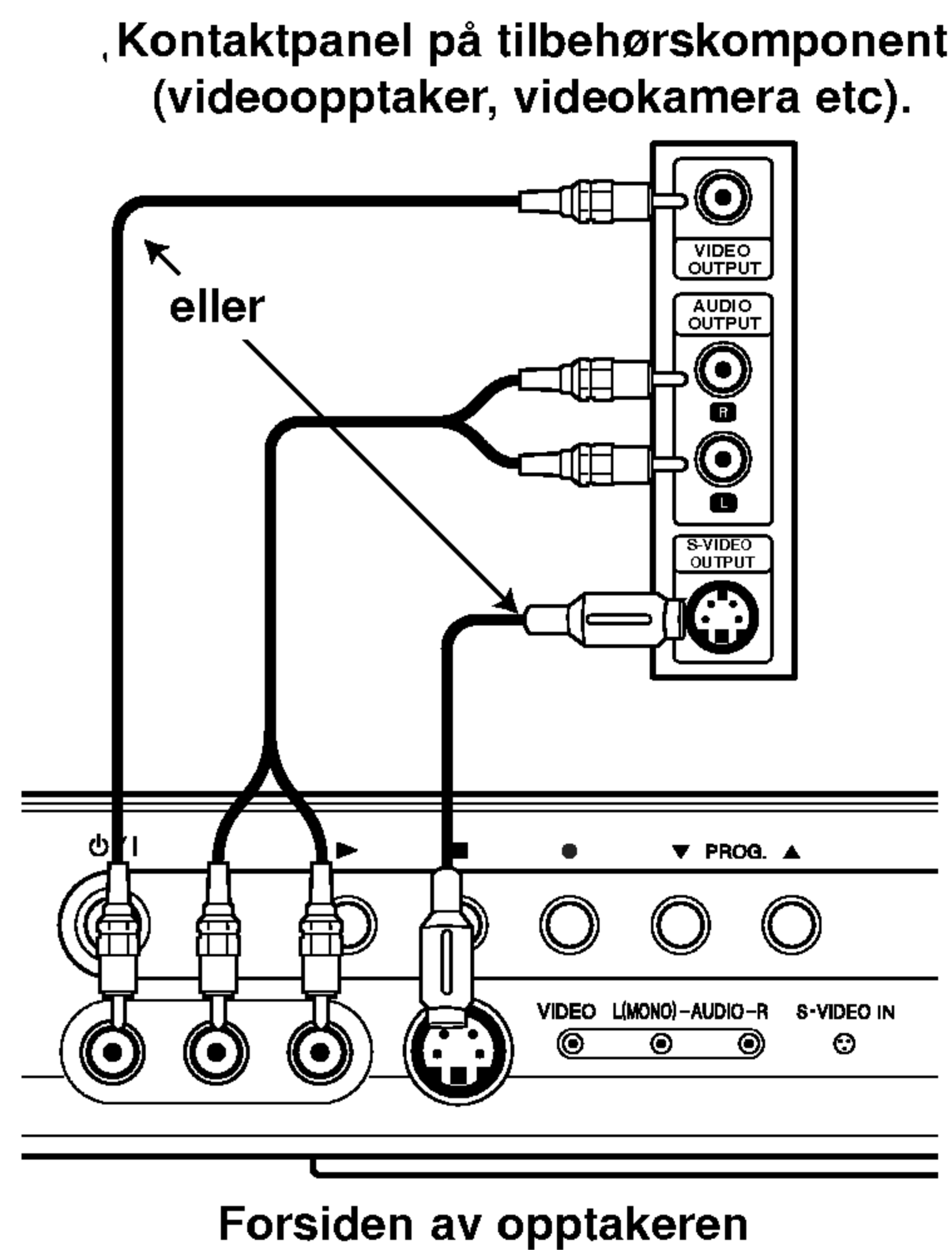

Automatisk oppsett

Etter at du har trykket på POWER for første gang for å slå maskinen på, vil Veiviseren for første gangs oppsett stille inn klokken, språket for skjermmenyene samt mottakerkanalene automatisk.

Følg de trinnvise anvisningene inntil oppsettet er fullført.

1. Trykk ENTER for å gå til neste trinn.



2. Oppgi nødvendig informasjon for dato og tid.
 - ◀ / ▶ (venstre/høyre): Flytter markøren til forrige eller neste kolonne.
 - ▲ / ▼ (opp/ned) eller talltastene: Endrer innstillingen ved gjeldende markørposisjon.
 - ENTER-tasten: Bekrefter valget eller innstillingen.



3. Velg et språk for oppsett- og skjermmenyene. Trykk ▲ / ▼ for å velge språk, og trykk deretter ENTER.

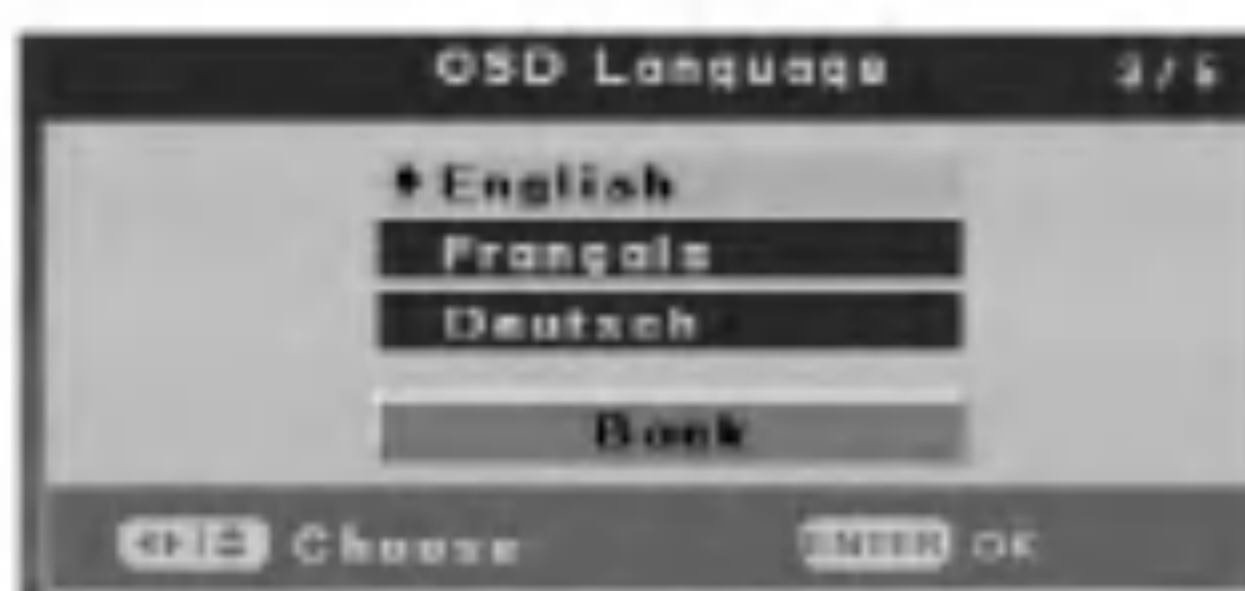

4. Opptakeren vil automatisk løpe gjennom alle kanalene som kan mottas på stedet, og legge dem inn i opptakerminnet.

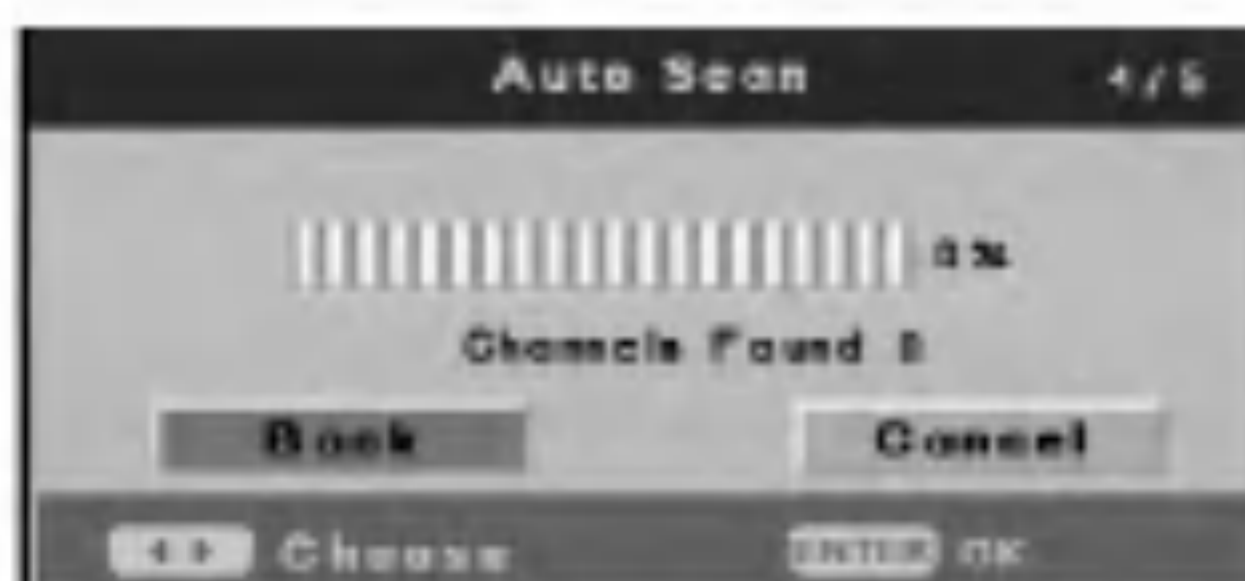

5. Trykk ENTER men [Finish] (fullfør) er utevirket for å fullføre oppsettet.

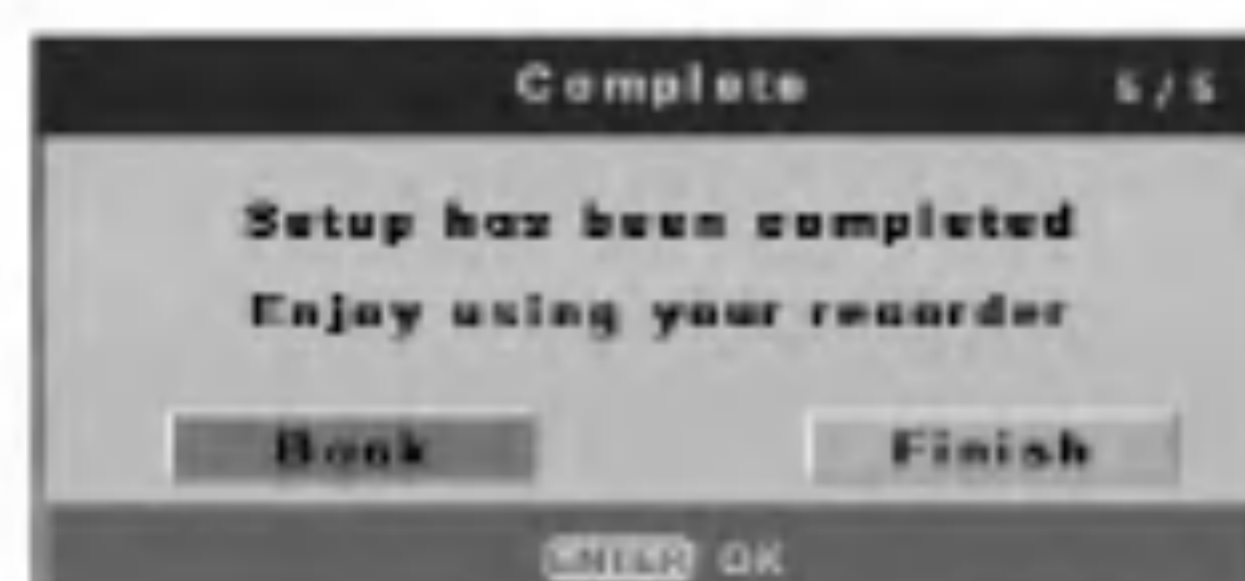

Om den innledende oppsettmenyen for DVD-opptakeren

Ved hjelp av oppsettmenyen kan du foreta ulike innstillinger for ting som bildet og lyden.

1. Trykk på SETUP, og menyen [DVD Recorder Initial Setup] vises på skjermen.



- [Timer REC] (Tidsstyrt opptak)
For opptak uten at du er tilstede kan du stille inn 7 programmer innen en periode på 1 måned. (side 33)
 - [Disc Oper] (platehandlinger)
Du kan utføre følgende handlinger: Sletting, ferdigstilling, beskyttelse, gjøre kompatibel, tilpasse, sjekke plateinformasjon. (side 20-22)
 - [Disc Edit]
Du kan utføre følgende redigeringsfunksjoner for titler: Etikett, slette, beskytte, kapittelredigere, indeksbilde. (side 39-42)
 - [Init Setup] (innledende oppsett)
Ved hjelp av oppsettmenyen kan du foreta ulike innstillinger for ting som bildet og lyden, og velge språk for teksting. (side 12-19)
2. Bruk ◀ / ▶ til å velge et alternativ, og trykk ENTER.

Bruke den innledende oppsettmenyen

1. Trykk på SETUP, og menyen [DVD Recorder Initial Setup] vises på skjermen.
2. Bruk ◀ / ▶ til å velge [Init Setup], og trykk ENTER. Den innledende oppsettmenyen vises.



3. Bruk ▲ / ▼ / ◀ / ▶ til å velge et alternativ.

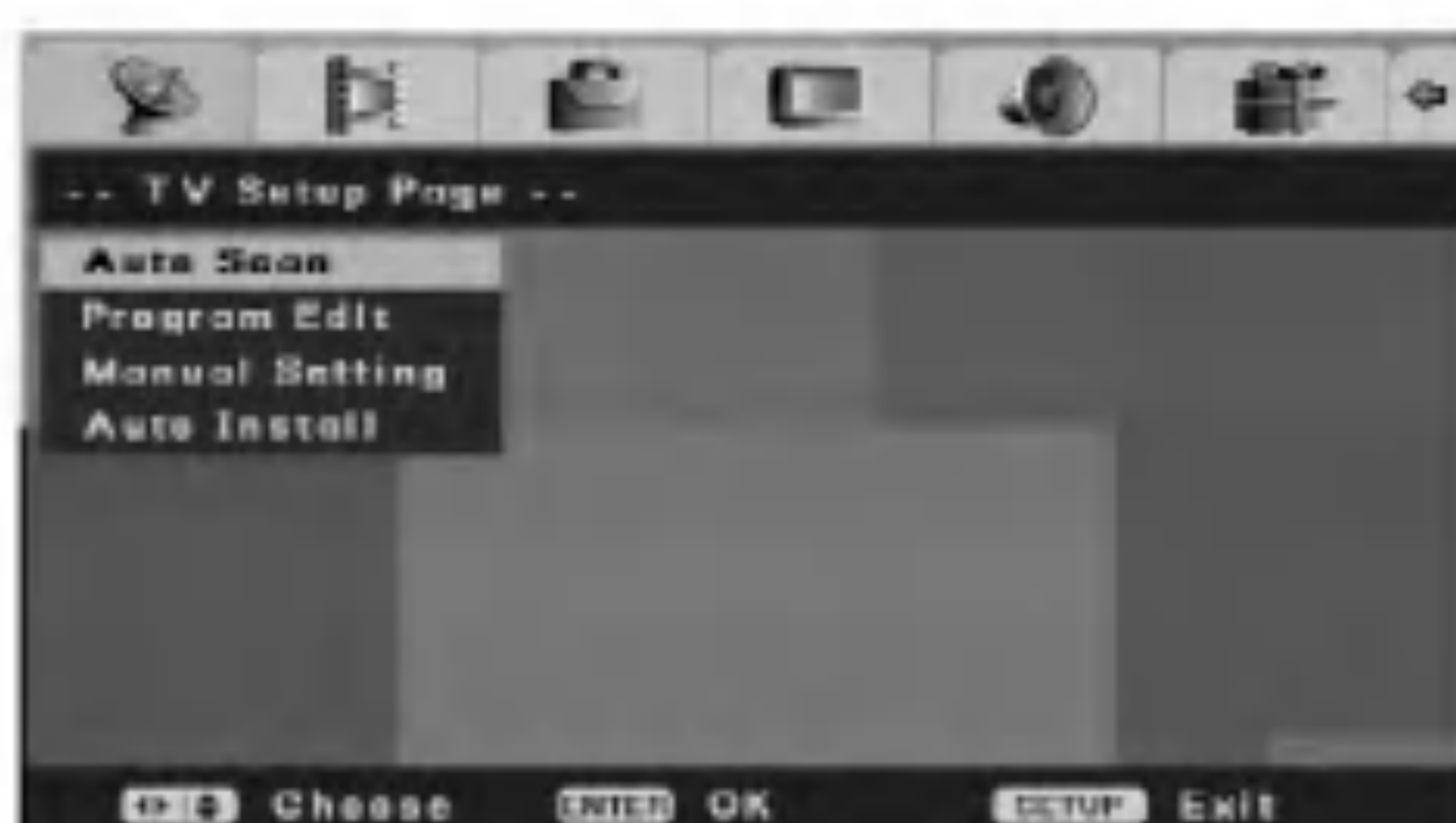

4. Trykk ENTER for å bekrefte valget.
5. Trykk på SETUP for å avslutte menyen.

Merknader:

- Trykk på ◀ for å gå tilbake til forrige nivå.
- For å gå tilbake til menyen [DVD Recorder Initial Setup], velger du alternativet [◀] på den innledende oppsettmenyen og trykker ENTER.

TV-oppsett

Automatisk stasjonssøking

Denne opptakeren er utstyrt med en frekvenssyntetisert mottaker som kan motta opptil 99 TV-kanaler.

Forberedelser:

- Kople opptakeren til ønsket type antenne, som beskrevet under "Tilkopling til TV og antenne" på side 9.

1. Velg alternativet [Auto Scan].



2. Trykk ENTER for å starte stasjonssøking. Opptakeren vil automatisk løpe gjennom alle kanalene som kan mottas på stedet, og legge dem inn i opptakerminnet.

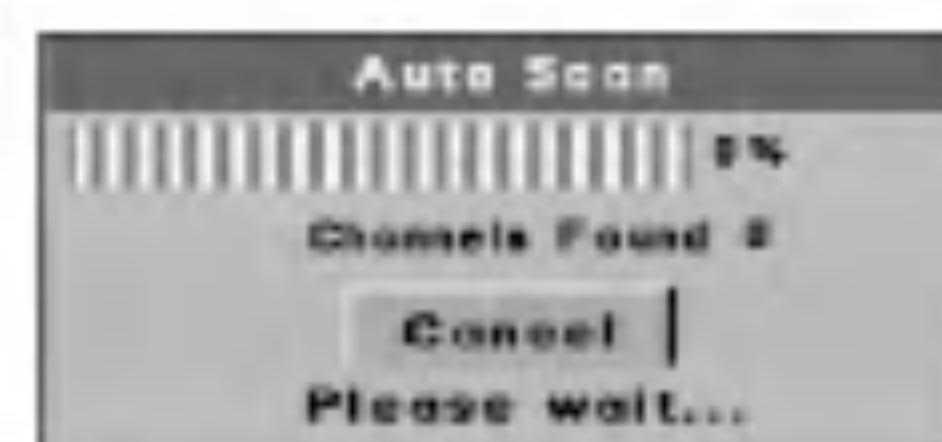

3. Trykk på SETUP for å avslutte menyen.

Programredigering

Du kan redigere en kanal manuelt (tilføye, slette, navngi, flytte, etc.).

1. Velg alternativet [Program Edit] på menyen [Initial Setup].



2. Trykk ENTER.
Programredigeringsmenyen vises.

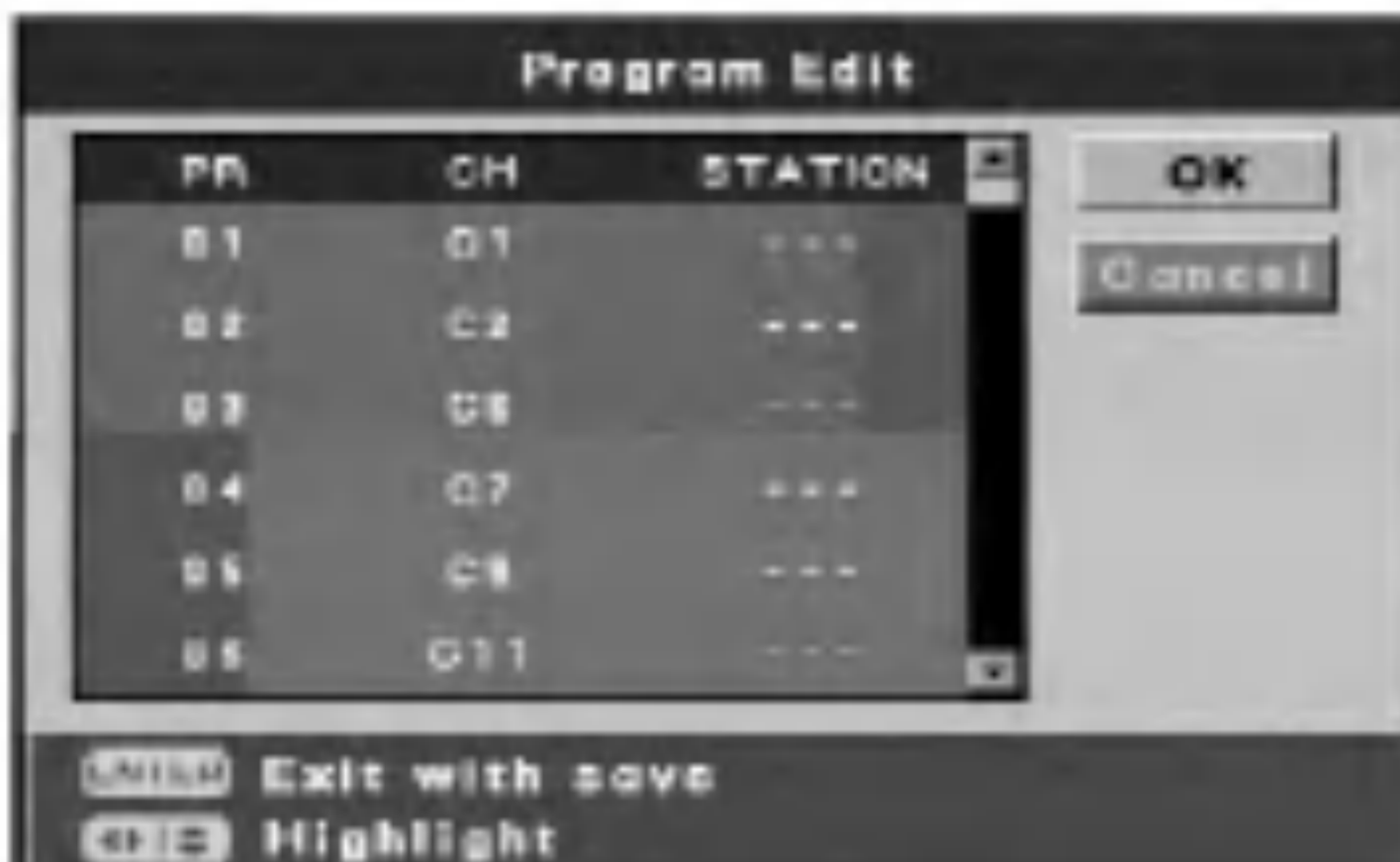

3. Bruk ▲ / ▼ / ◀ / ▶ til å velge et PR-nummer, og trykk ENTER.

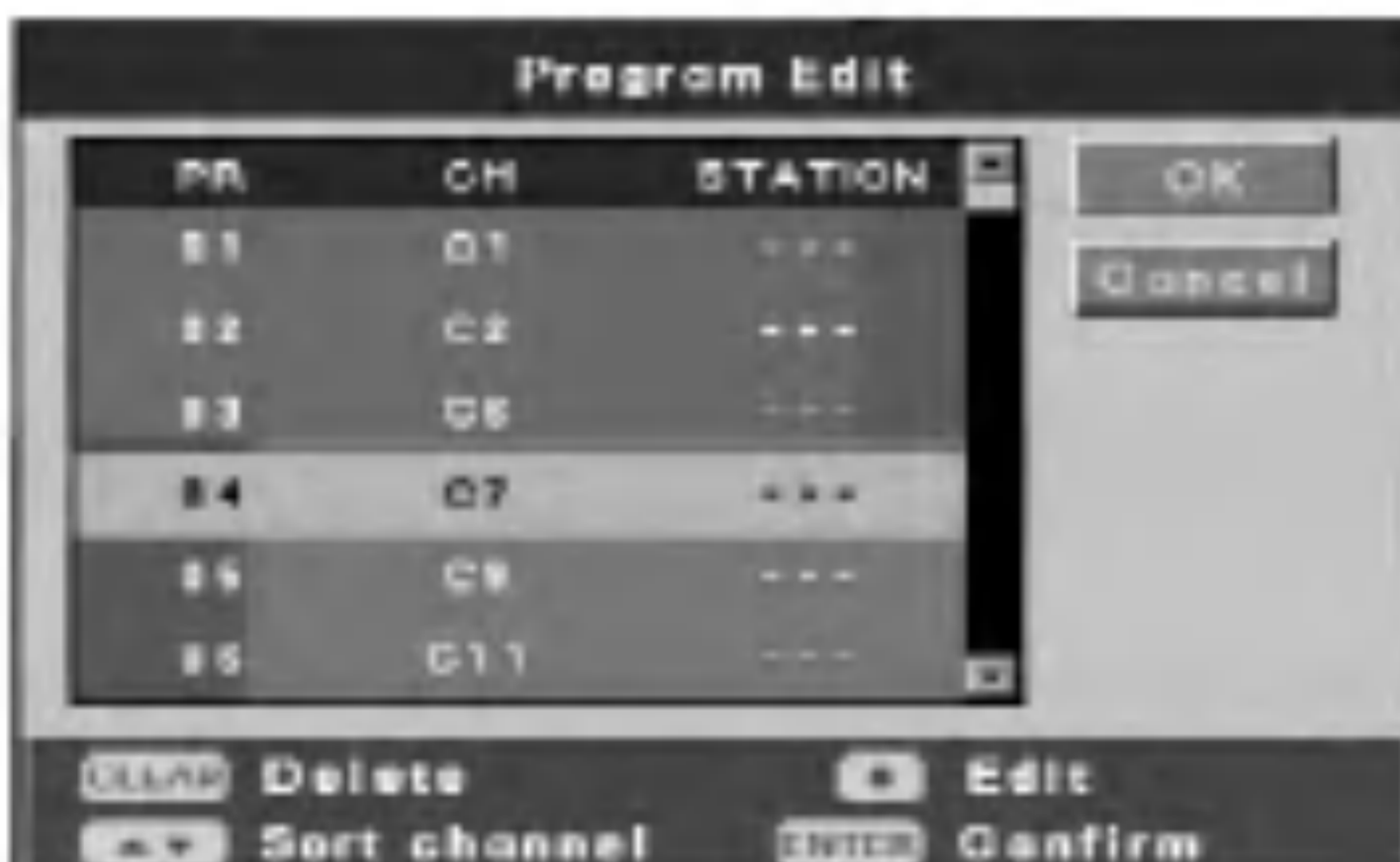

4. CLEAR-knappen: Fjerner et program som du ikke vil ha.

▲ / ▼ (opp/ned): Sorterer programposisjonene på programredigeringsmenyen. Trykk på ▲ / ▼ for å flytte en valgt programposisjon til et nytt sted, og trykk ENTER.

REC (●): Redigerer programmet.

- Mens kanalnummeret er uthevet, trykker du ▲ / ▼ for å stille inn kanal manuelt.
- Mens kanalens stasjonsnavn er uthevet, trykker du ENTER for å endre stasjonsnavnet. Du vil se skjermbildet for å sette inn tegn og bokstaver. Se side 39 for informasjon om å skrive bokstaver.

5. Når du vil avslutte programredigeringsmenyen, trykker du ENTER mens [OK] eller [Cancel] er uthevet.

Den innledende oppsettmenyen vises.

[OK] Avslutter, og lagrer endringene.

[Cancel] Avslutter uten å lagre endringene.

Manuell innstilling

Du kan foreta et søk for å velge og lagre TV-kanaler manuelt.

1. Velg alternativet [Manual Setting] på menyen [Initial Setup].



2. Trykk ENTER.
Menyen [Manual Setting] vises.

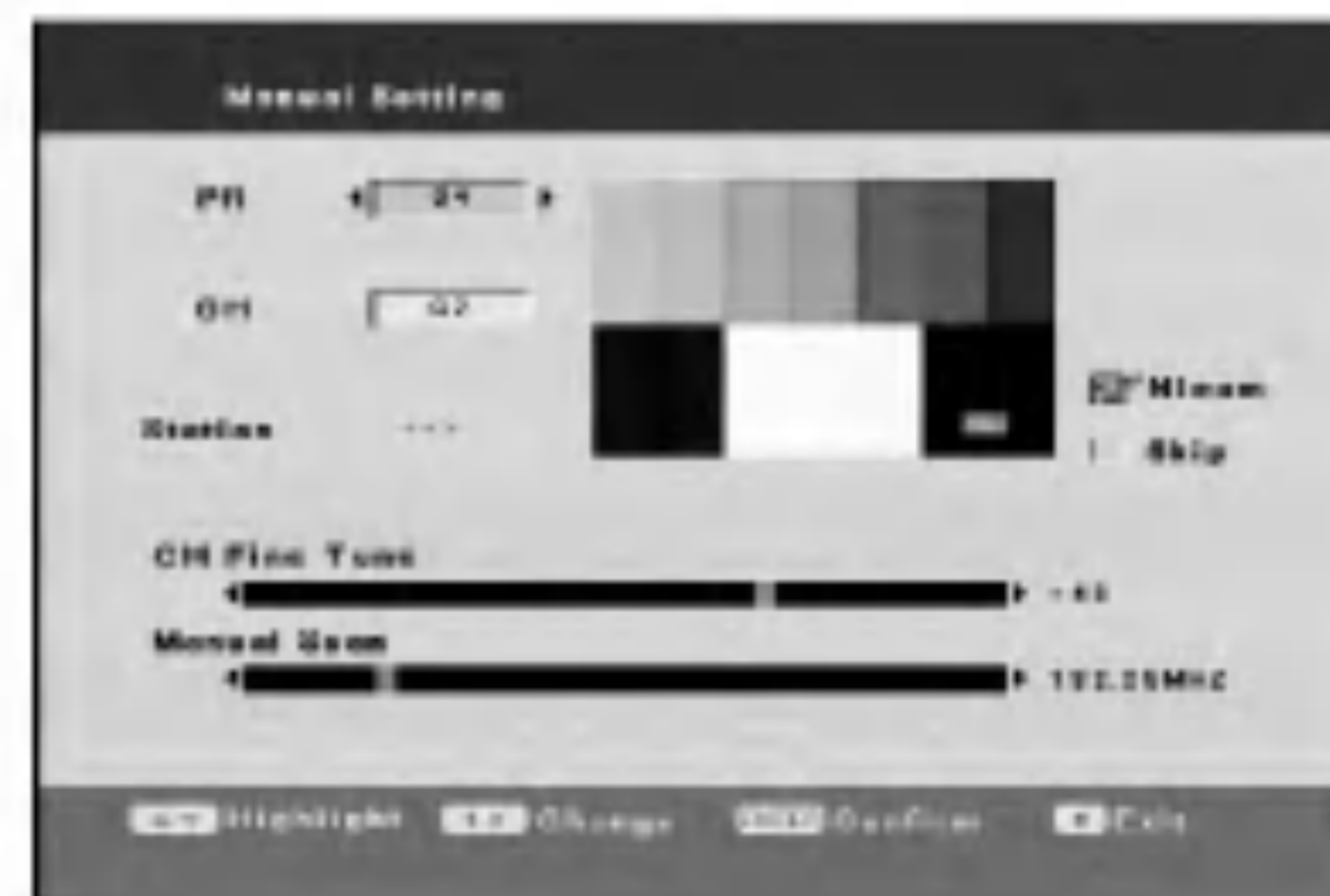

- [PR] Velger et programnummer.
 - [CH] Velger et kanalnummer. Trykk på AV for å velge «S--» eller «C--». Du kan bruke talltastene til å velge kanalnummer.
 - [CH Fine Tune] Finjusterer kanalen for å oppnå et klarere bilde.
 - [Manual Scan] Søker automatisk etter en kanal. Stasjonssøkingen stopper når en kanal er innstilt.
 - [Nicom] Kryss av for NICAM-sending ved å trykke ENTER. Vanligvis vises avkrysningsmerket på displayet. Hvis lyden fra NICAM-sendingen er utydelig, trykker du ENTER slik at avkrysningsmerket forsvinner.
 - [Skip] Hvis det ikke vises et avkrysningsmerke, er den aktuelle kanalen lagret i minnet. Hvis du ønsker å fjerne kanalen fra minnet, trykker du ENTER så avkrysningsmerket vises.
3. Oppgi nødvendig informasjon for dato og tid.
 - ◀ / ▶ (venstre/høyre): Endrer innstillingen ved gjeldende markørposisjon.
 - ▲ / ▼ (opp/ned): Flytter markøren til forrige eller neste kolonne.
- ENTER-tasten: Bekrefter innstillingen og går tilbake til menyen [Initial Setup].
STOP-knappen: Avslutter menyen.

Automatisk installasjon

Rekonfigurere innledende innstillinger. Velg alternativet [Auto Install] på menyen [Initial Setup], og trykk ENTER. Menybildet [Initial Setup Wizard] vises.

Se «Automatisk oppsett» på side 11.



Kapittelmerker

Kapittelmerker settes med bestemte intervaller. Du kan velge mellom intervaller på 5, 10 eller 15 minutter. Hvis du velger [Off], slår du av automatisk kapittelmerking.

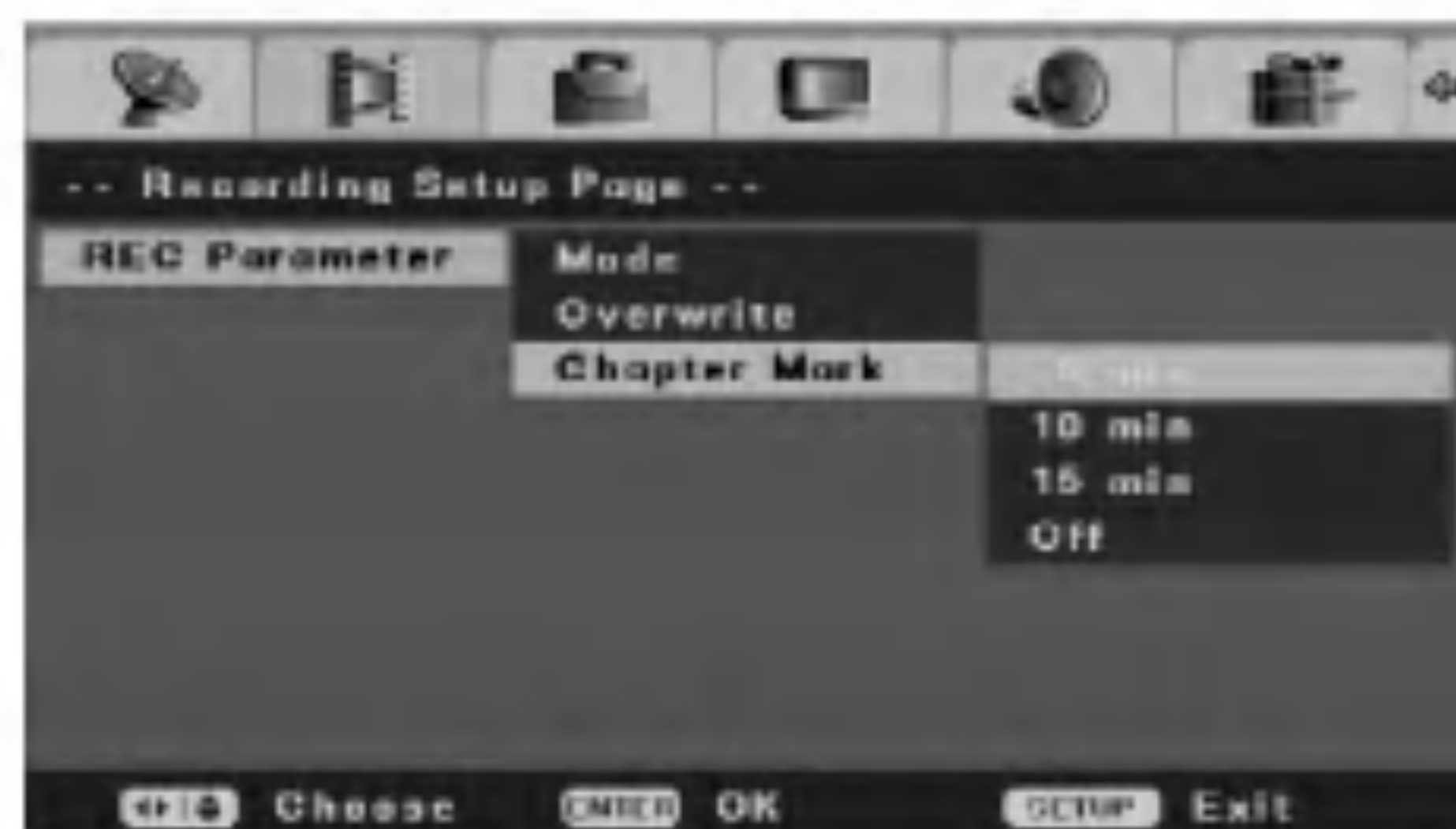

Opptaksinnstillinger

Valg av opptaksmodus

Du kan stille inn bildekvalitet for opptak; HQ (høy kvalitet), SQ (standard kvalitet), LQ (lav kvalitet) eller EQ (forlenget kvalitet).

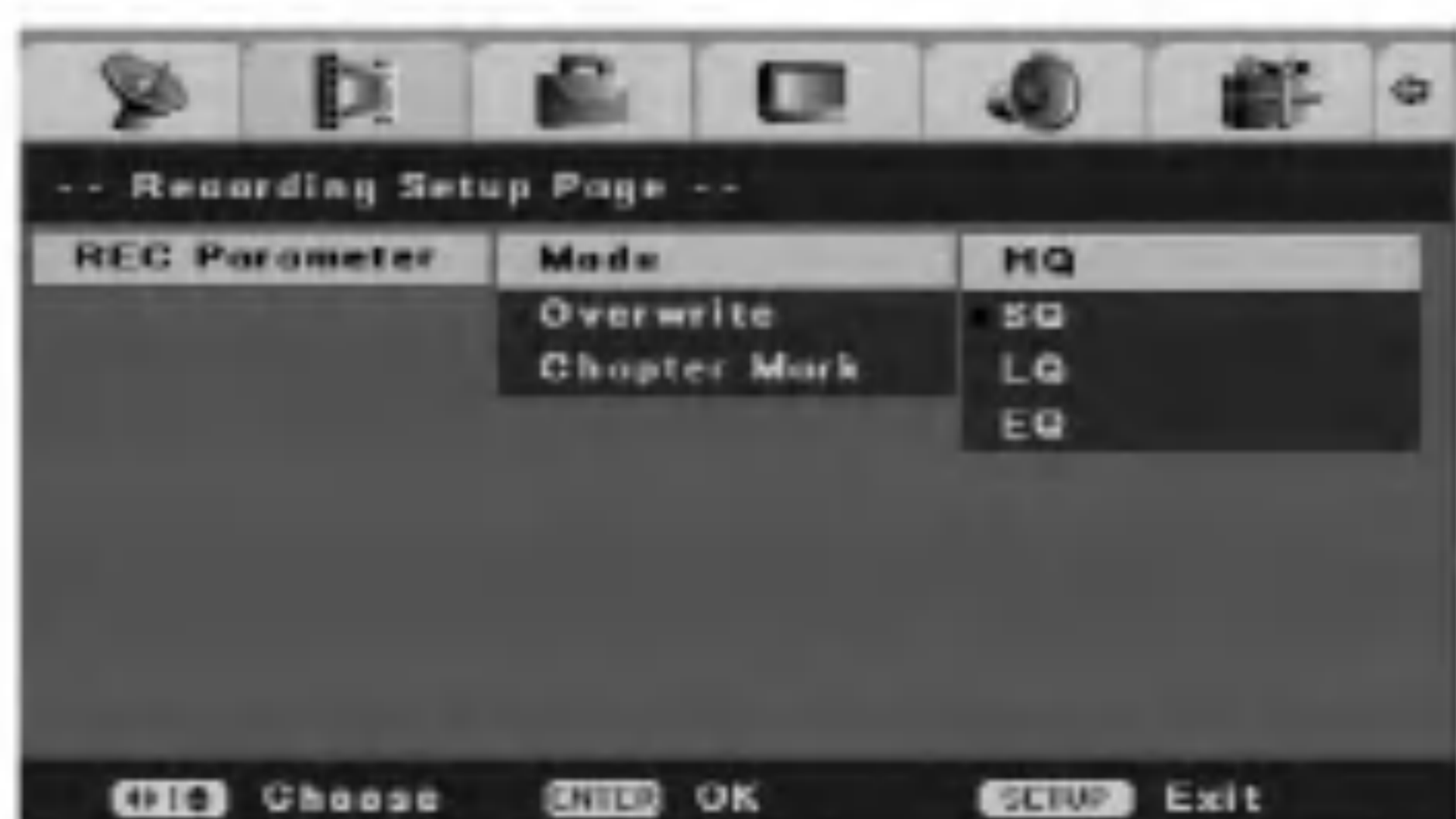

Overskrive

Hvis du vil overskrive et nytt videoopptak over en tidligere innspilt tittel, setter du alternativet [Overwrite] til [On] (på). Denne funksjonen er ikke tilgjengelig for DVD+R-plater, der skivingen alltid skjer fra slutten av den innspilte delen av platen.

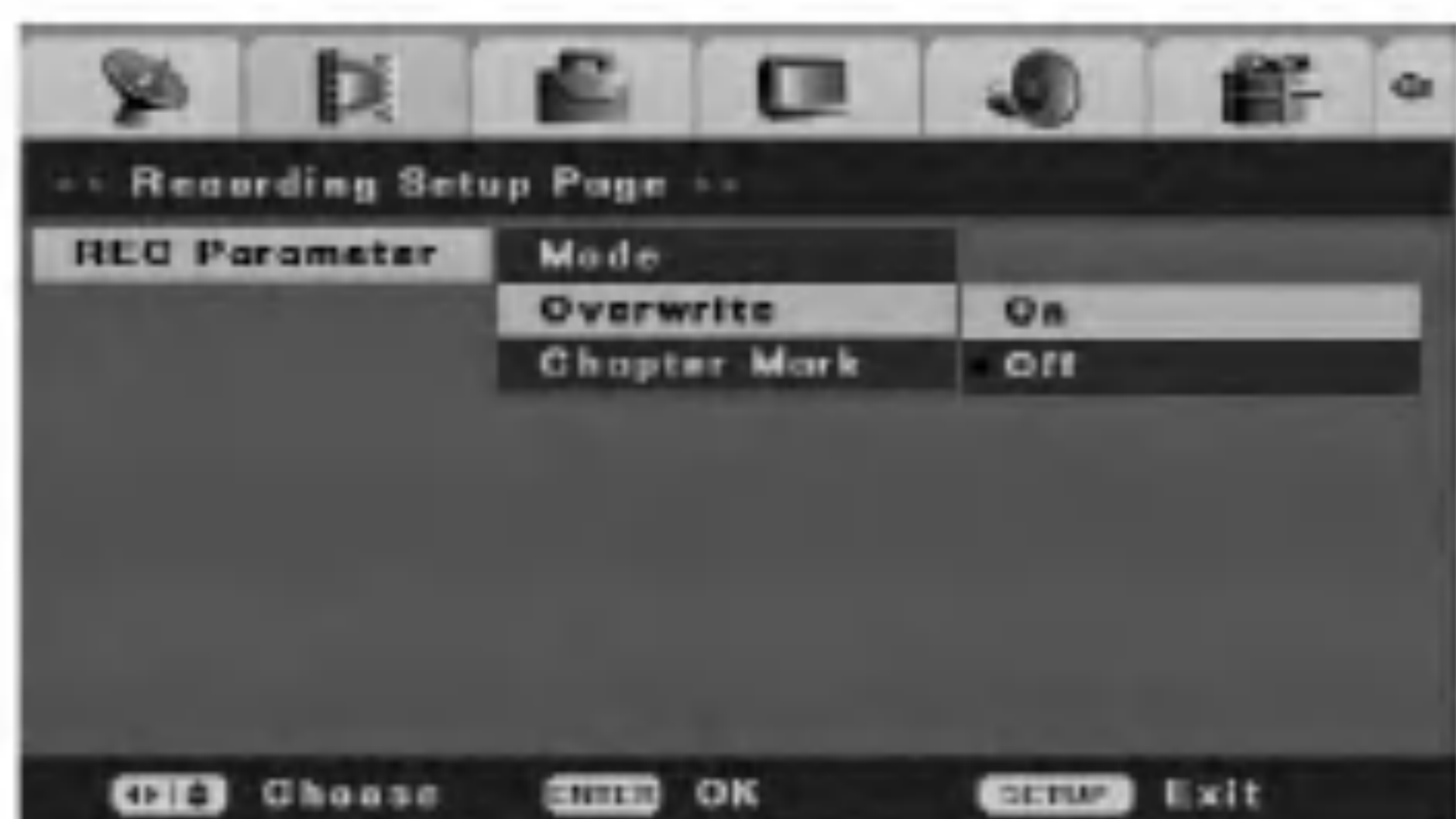

Generelt oppsett

TV-bilde

Velger aspektforholdet for det tilkoblede TV-apparatet.

[Pan Scan] Dette velger du når et standard 4:3 TV-apparat er tilkople. Videomateriale formatert i Pan & Scan spilles av over hele skjermflaten (deler av bildet i høyre og venstre ytterkant vises ikke).

[Letter Box] Dette velger du når et standard 4:3 TV-apparat er tilkople. Videomateriale i bredformat spilles av i full bredde, med svarte felt over og under filmen.

[Wide] Dette velger du når en 16:9 bredformat-TV er tilkople.

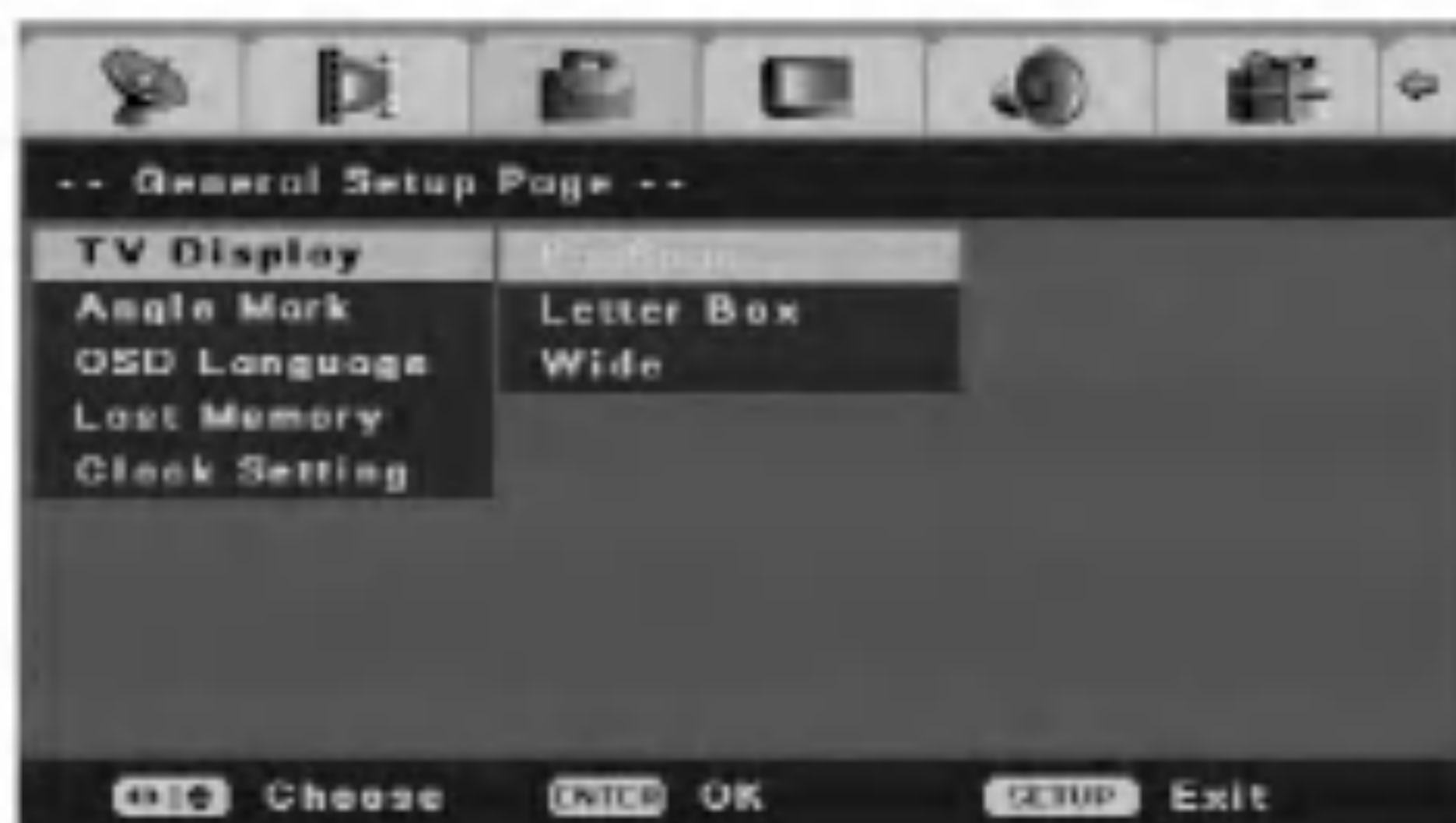

Vinkelmerke

Noen DVD-plater har scener som er filmet i forskjellige vinkler, som du kan velge med skjermmenyene.

Du kan la opptakeren varsle deg når flere vinkler er tilgjengelige ved å vise et vinkelsymbol på skjermen.

[On] Viser et vinkelsymbol på skjermen.

[Off] Viser ikke vinkelsymbolet.



Språk for skjermmenyer (OSD/On-Screen Display)

Velg et språk for oppsett- og skjermmenyene.

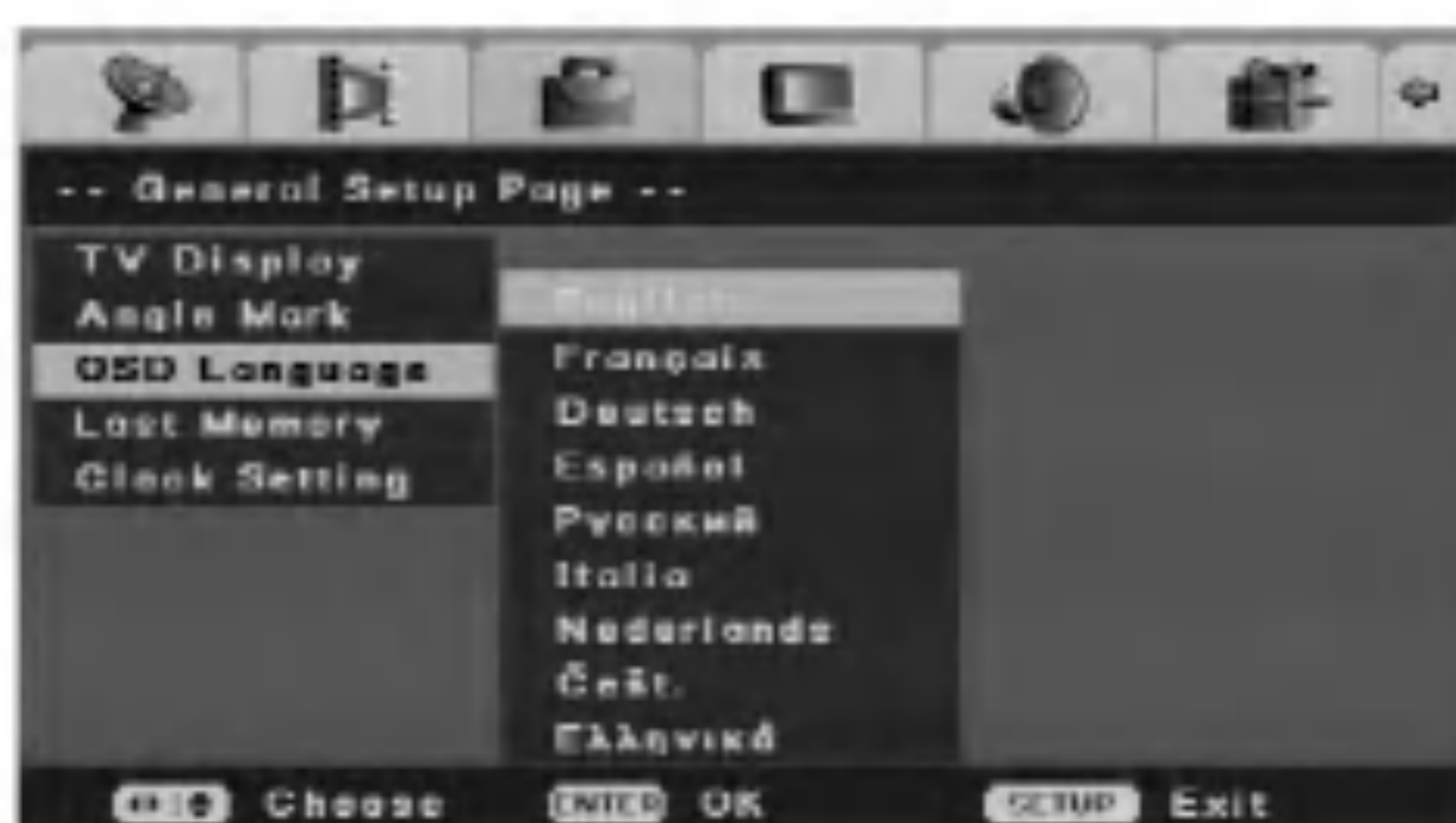

Forrige minne

Opptakeren husker brukerinnstillingene for den forrige platen som du spilte av. Innstillingene blir værende i minnet selv om du tar ut platen fra opptakeren eller slår av opptakeren. Hvis du legger inn en plate der innstillingene er blitt lagret, kalles siste stopposisjon automatisk frem. Hvis du vil benytte denne virkningen, setter du alternativet [3D Surround] til [On].

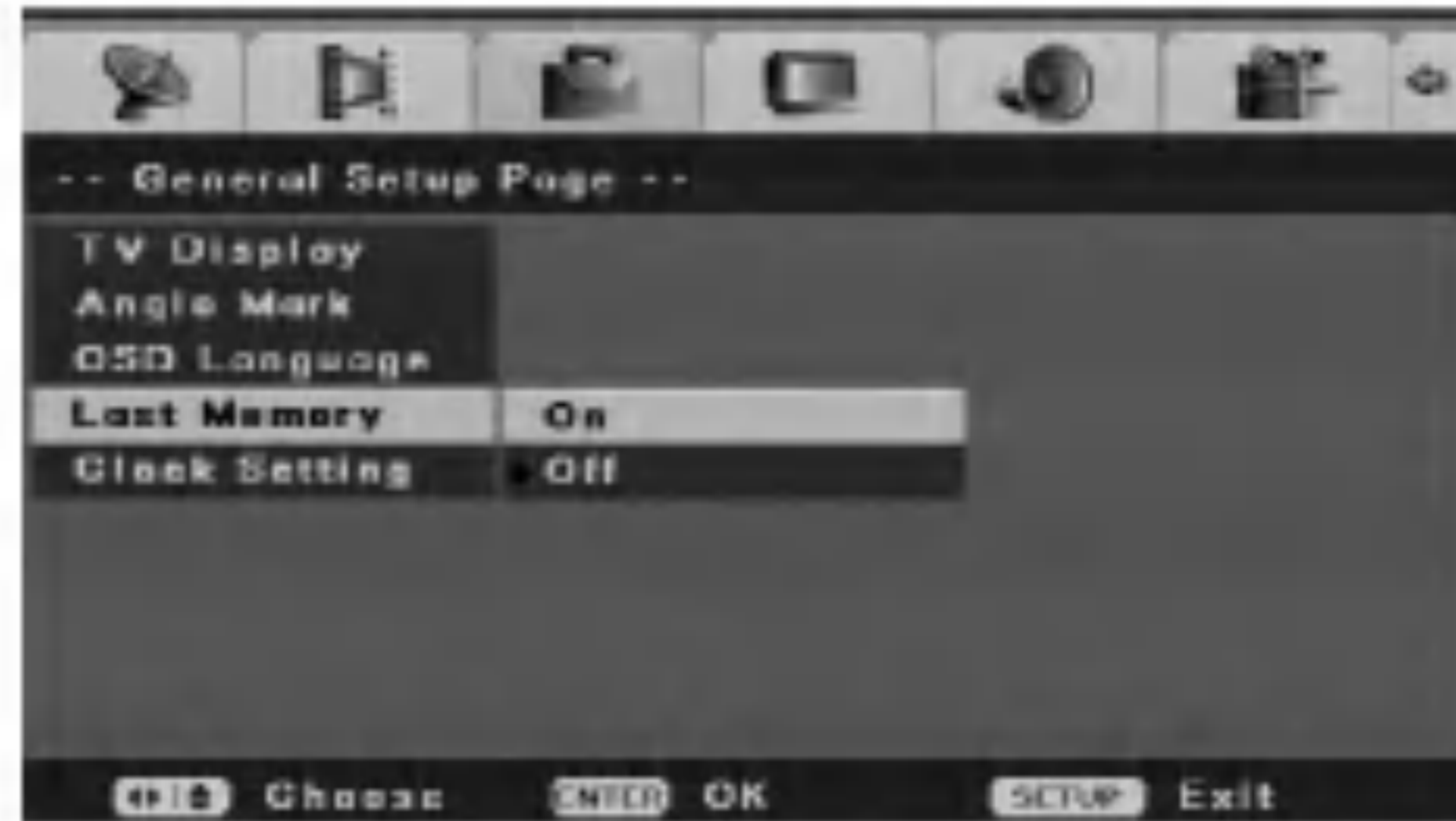

Klokkeinnstillinger

1. Velg alternativet [Clock Setting] på menyen [Initial Setup].

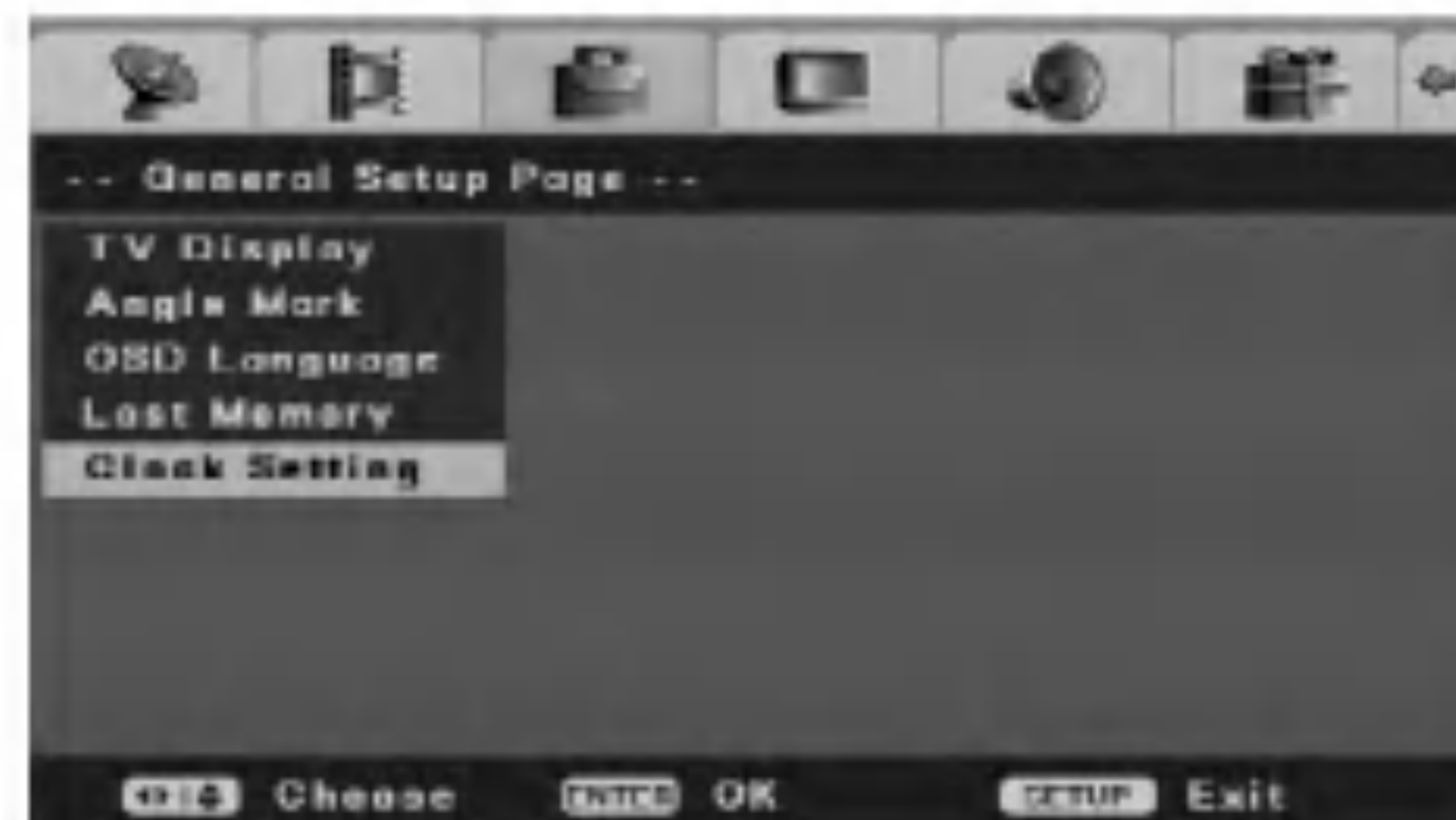

2. Trykk ENTER.

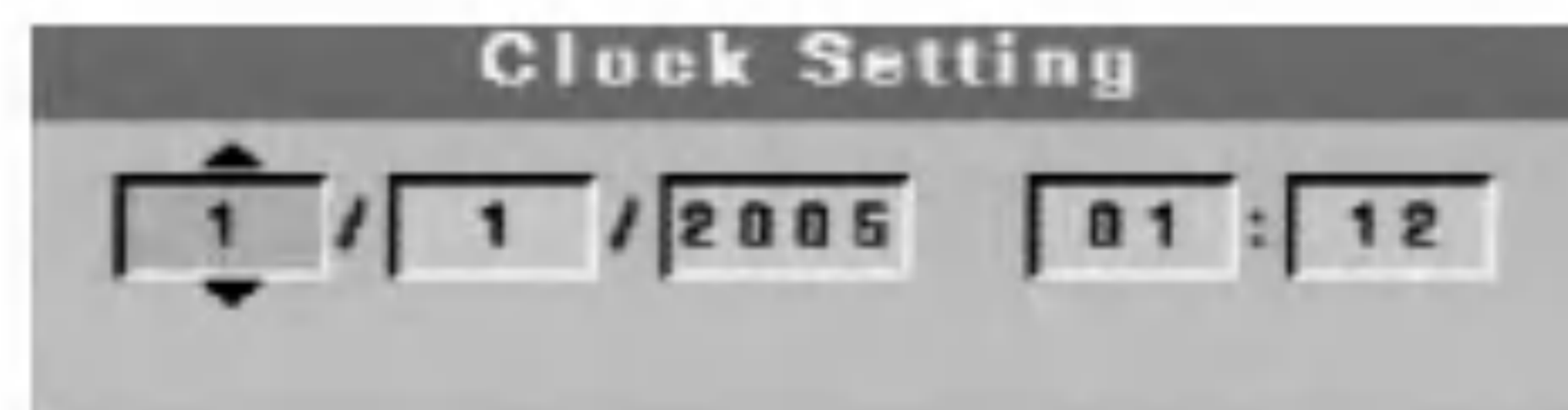

3. Oppgi nødvendig informasjon for dato og tid.
 - ◀ / ▶ (venstre/høyre): Flytter markøren til forrige eller neste kolonne.
 - ▲ / ▼ (opp/ned) eller talltastene: Endrer innstillingen ved gjeldende markørposisjon.
4. Trykk ENTER for å bekrefte valget.

Videoppsett

Kvalitet

Still inn videokvalitet med hensyn til lysstyrke, kontrast, tone, fargemetning.

1. Velg alternativet [Quality] og trykk ► på menyen [Initial Setup] menu

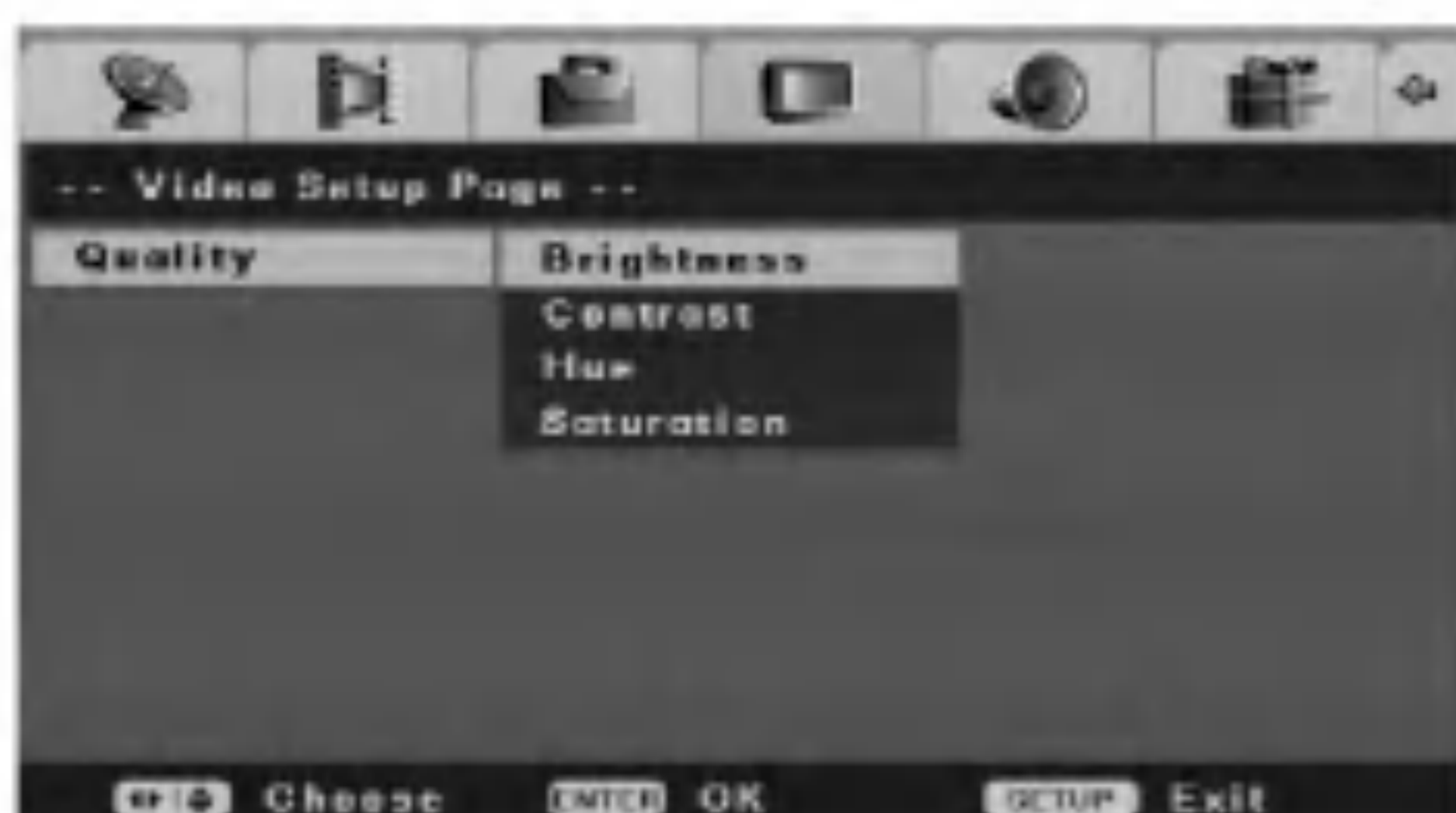

2. Bruk ▲ / ▼ til å velge ønsket alternativ, og trykk ENTER. Statuslinjen vises. Eksempel: Lysstyrke



3. Bruk ◀ / ▶ til å velge ønsket posisjon, og trykk ENTER for å bekrefte.

Audiooppsett

Etter-DRC (Dynamic Range Control)

Gjør lyden klarere når volumet er skrudd ned ved avspilling av DVD som overholder standarden for [Post DRC].

[On] Gjør svakere partier sterkere, og lettere å høre når volumet er skrudd ned.

[Off] Normalt velger du denne innstillingen.

[Auto] Regulerer dynamikkverdien automatisk.

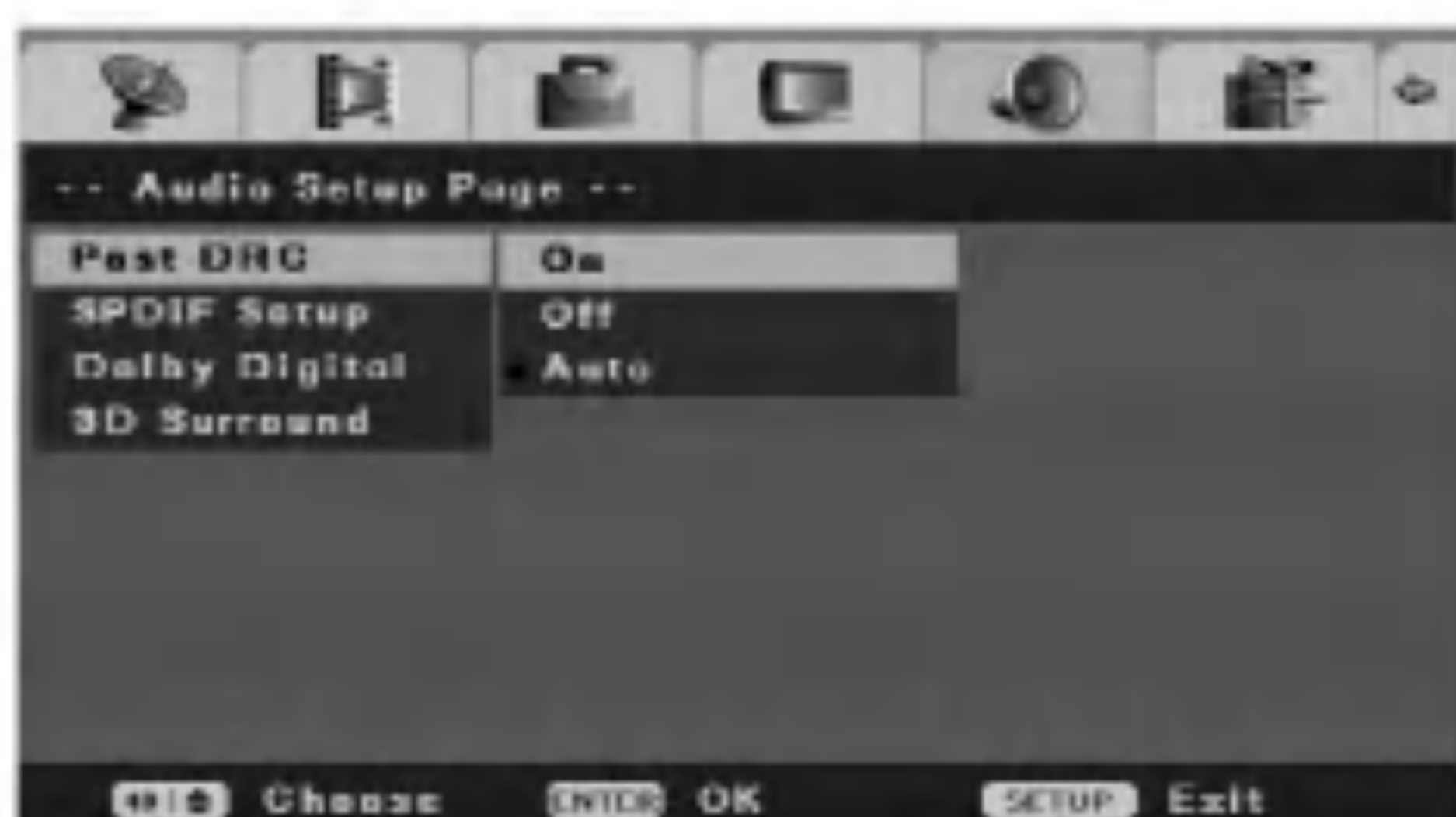

SPDIF-oppsett

- SPDIF-utgangssignal (Digital Audio)

Velger signaltypen når du bruker DIGITAL OUT-utgangen.

[SPDIF RAW] Velg dette alternativet når opptakeren er koplet til en audiokomponent uten innebygd Dolby Digital-, DTS- eller MPEG-dekoder.

[SPDIF/PCM] Velg dette alternativet når opptakeren er koplet til en audiokomponent med innebygd Dolby Digital-, DTS- eller MPEG-dekoder.

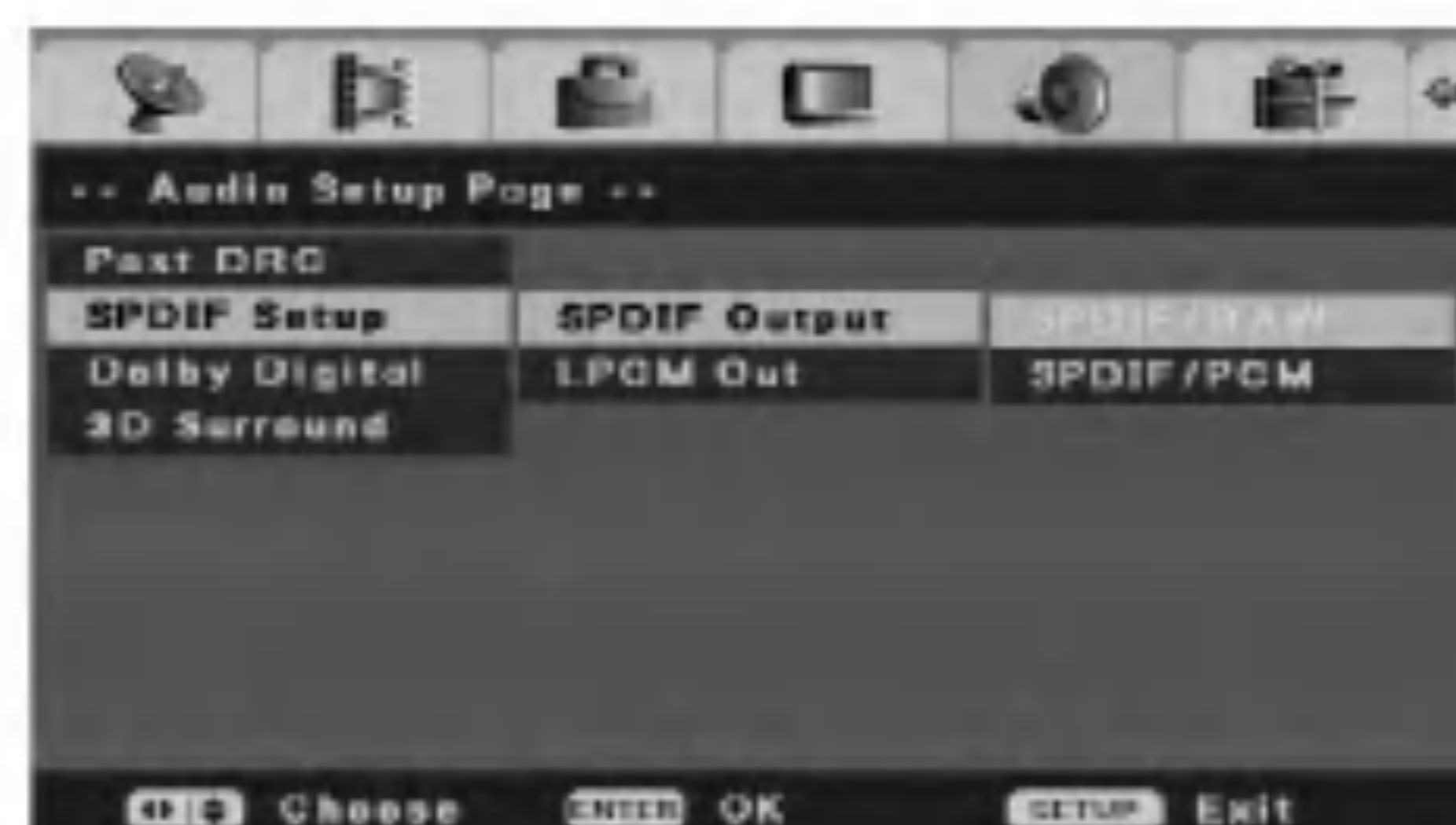

- LPCM Out

Velger samplingsfrekvens for det digitale audiosignalet.

[48K] Audiosignalerne fra DVD-VIDEO konverteres alltid til 48 kHz/16 biter.

[96K] Alle typer signaler, inkludert 96 kHz/24-biter, avgis i sitt opprinnelige format.

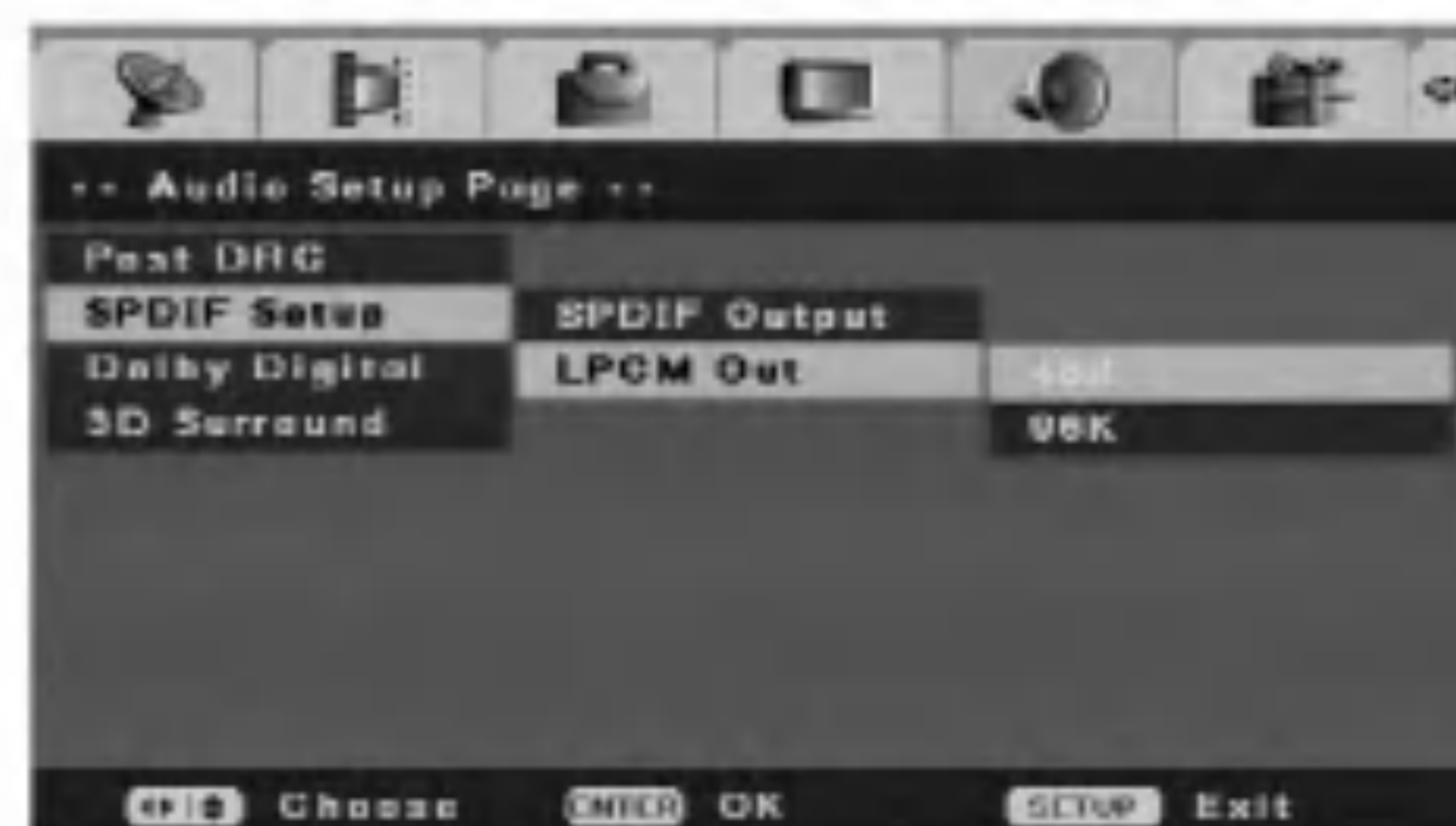

Dolby Digital

- Dobbel mono

Du kan velge en lydkanal med Dolby Digital.

[Stereo] Lyden fra venstre kanal (L) høres fra den venstre høyttaleren, og lyden fra høyre kanal (R) høres fra den høyre høyttaleren.

[L-Mono] Lyden fra venstre kanal (L) høres fra begge høyttalerne.

[R-Mono] Lyden fra høyre kanal (R) høres fra begge høyttalerne.

[Mix-Mono] Blandet lyd (fra både venstre og høyre kanal) høres fra begge høyttalerne.

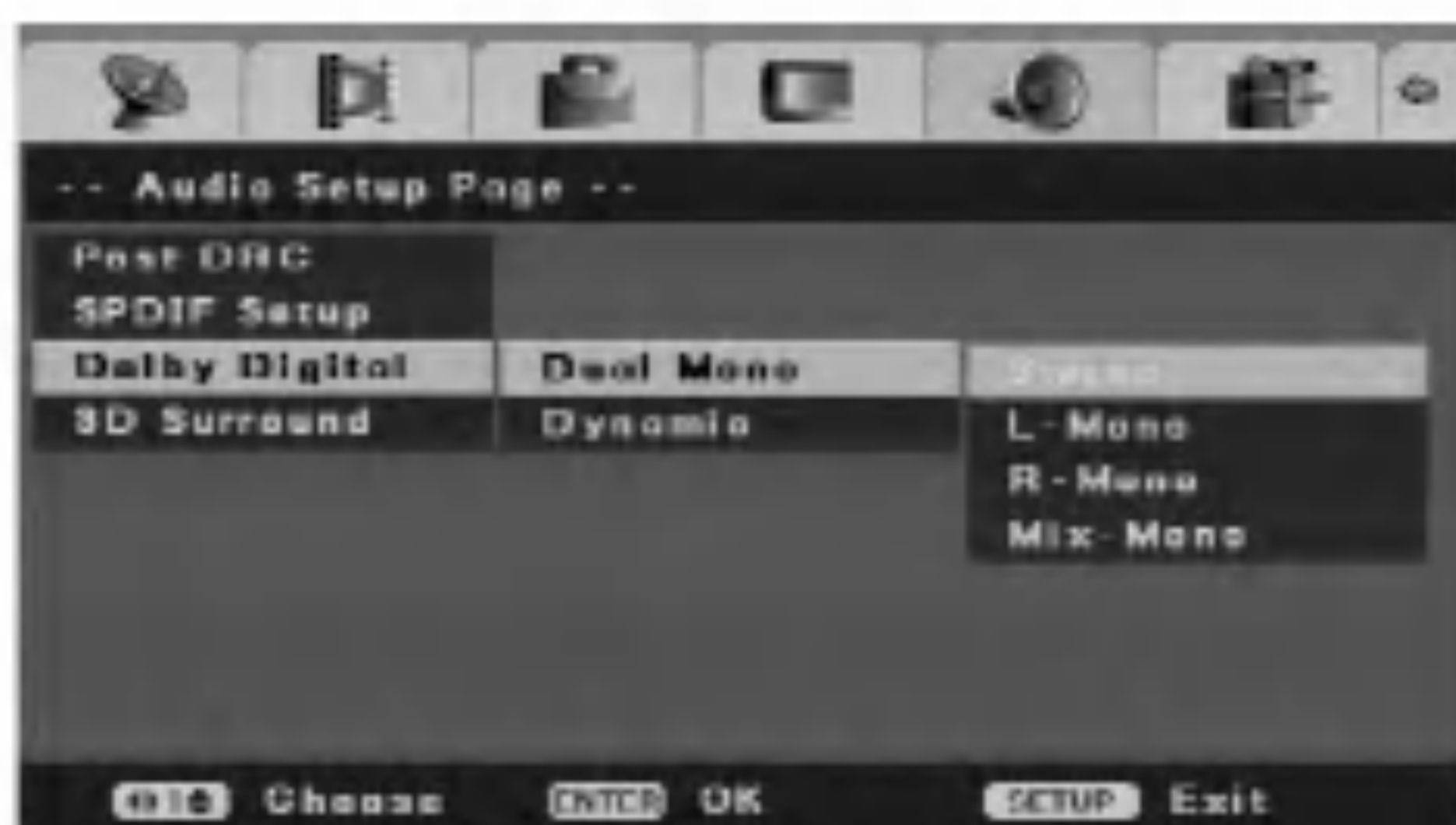

- Dynamic

Denne innstillingen optimerer dynamikken i lydbildet ved avspilling under lavt volum, for mindre forstyrrelse i lydsvake miljøer. Funksjonen virker bare med Dolby Digital-lyd på DVD-videoplater.

1. Velg alternativet [Dolby Digital] og trykk ► på menyen [Initial Setup].
2. Bruk ▲ / ▼ til å velge alternativet [Dynamic], og trykk ENTER. Statuslinjen vises.

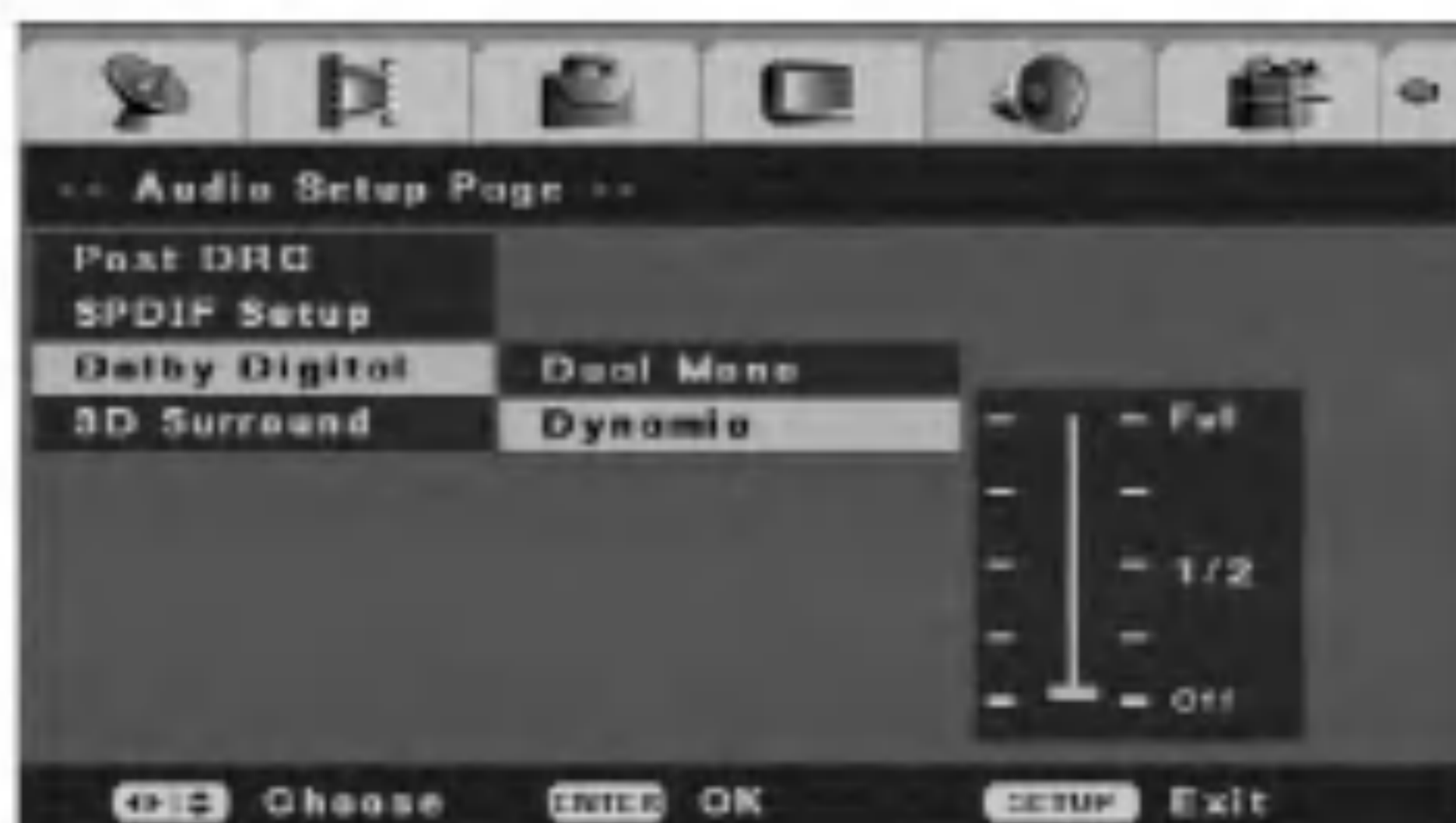

3. Bruk ▲ / ▼ til å velge, og trykk ENTER for å velge komprimering av dynamikkområdet. Ved den høyeste komprimeringen av dynamikkområdet vil avstanden mellom diskant og bass være mindre merkbar.

3D-omgivelseslyd

Denne enheten kan produsere en 3D Surround-virkning, som simulerer avspilling i flere kanaler med bare to konvensjonelle høyttalere, i stedet for de fem eller flere høyttalerne du vanligvis trenger for å lytte til multikanallyd i et hjemmekinosystem.

Hvis du vil benytte denne virkningen, setter du alternativet [3D Surround] til [On].

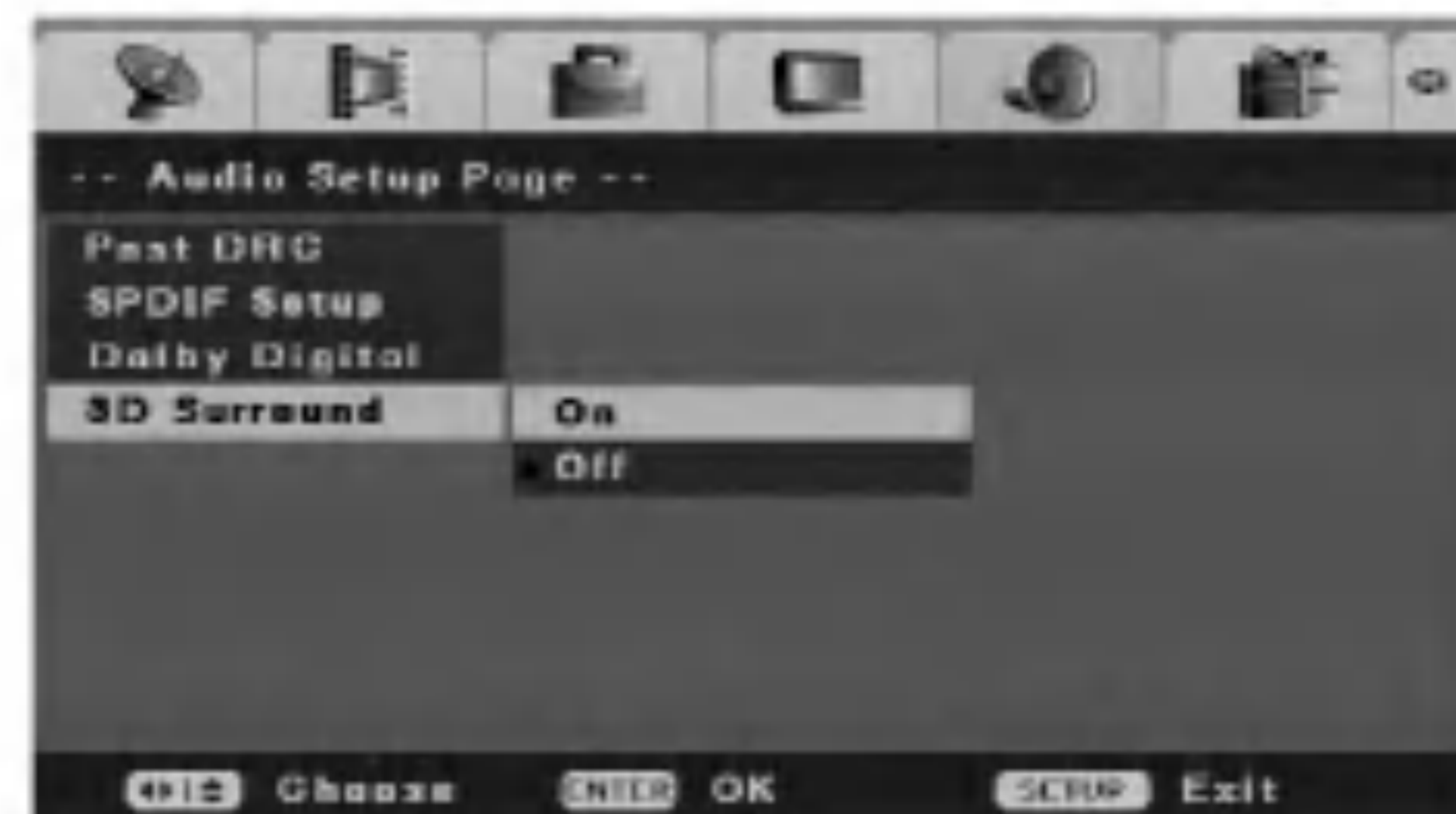

Preferanser

TV-type

Du må velge den riktige innstillingen for hvilket TV-system som benyttes.

- Hvis det valgte systemet ikke samsvarer med det som brukes på stedet, kan et normalt TV-bilde ikke forventes.

[PAL] Dette velger du når opptakeren er tilkopleet et PAL-TV-system.

[Auto] Dette velger du når opptakeren er tilkopleet et multistandard TV-system.

[NTSC] Dette velger du når opptakeren er tilkopleet et NTSC-TV-system.

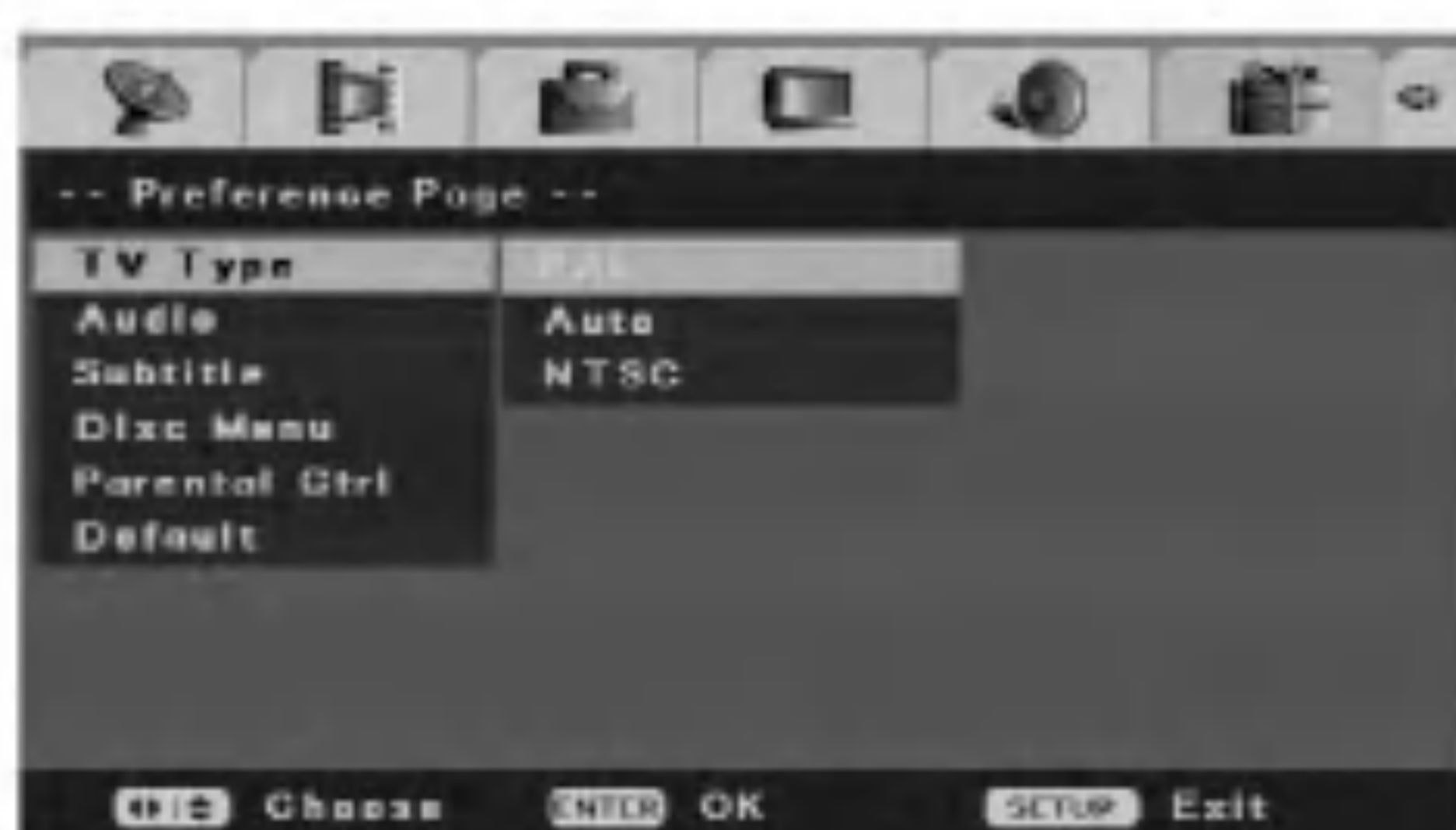

Språk for lydspor/teksting/meny

Velg et språk for platemenyen, lydsporet og tekstingen.

[Original] Henviser til det opprinnelige språket som platen ble spilt inn med.

[Others] Hvis du vil velge et annet språk, bruker du talltastene og ENTER til å oppgi det tilsvarende 4-sifrede tallet som du finner i språkkodelisten på side 44.

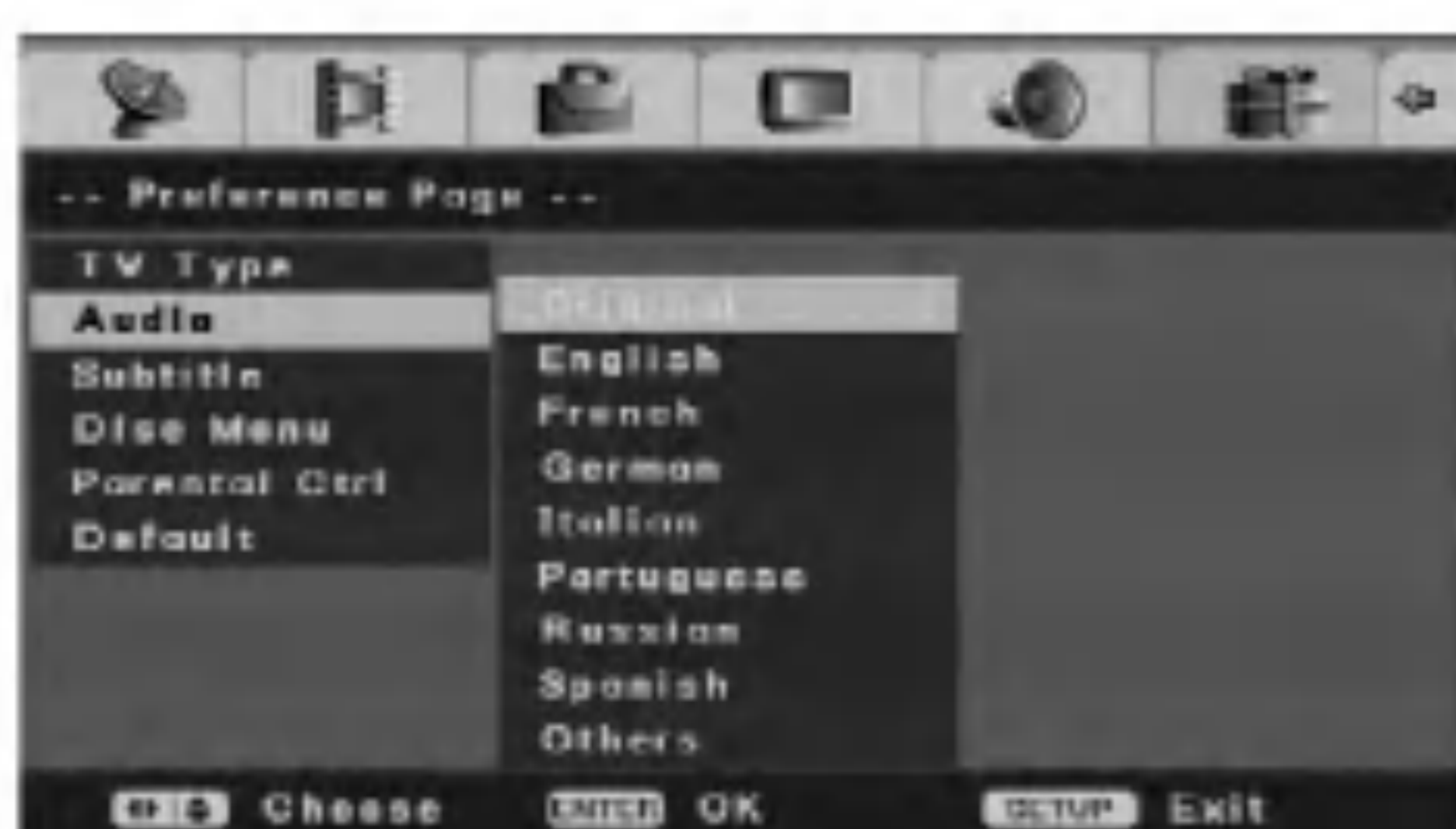

Foreldrekontroll

Avspilling av enkelte DVD-videoer kan begrenses i henhold til et forhåndsdefinert nivå, som for eksempel brukernes alder. Scener kan være blokkerte, eller erstattet med andre scener.

Velg [Parental Ctrl] i oppsett bildet.

- Parental

Velger begrensingsnivået.

Innholdskode (1) har de strengeste restriksjonene, mens innholdskode (8) har færrest restriksjoner.

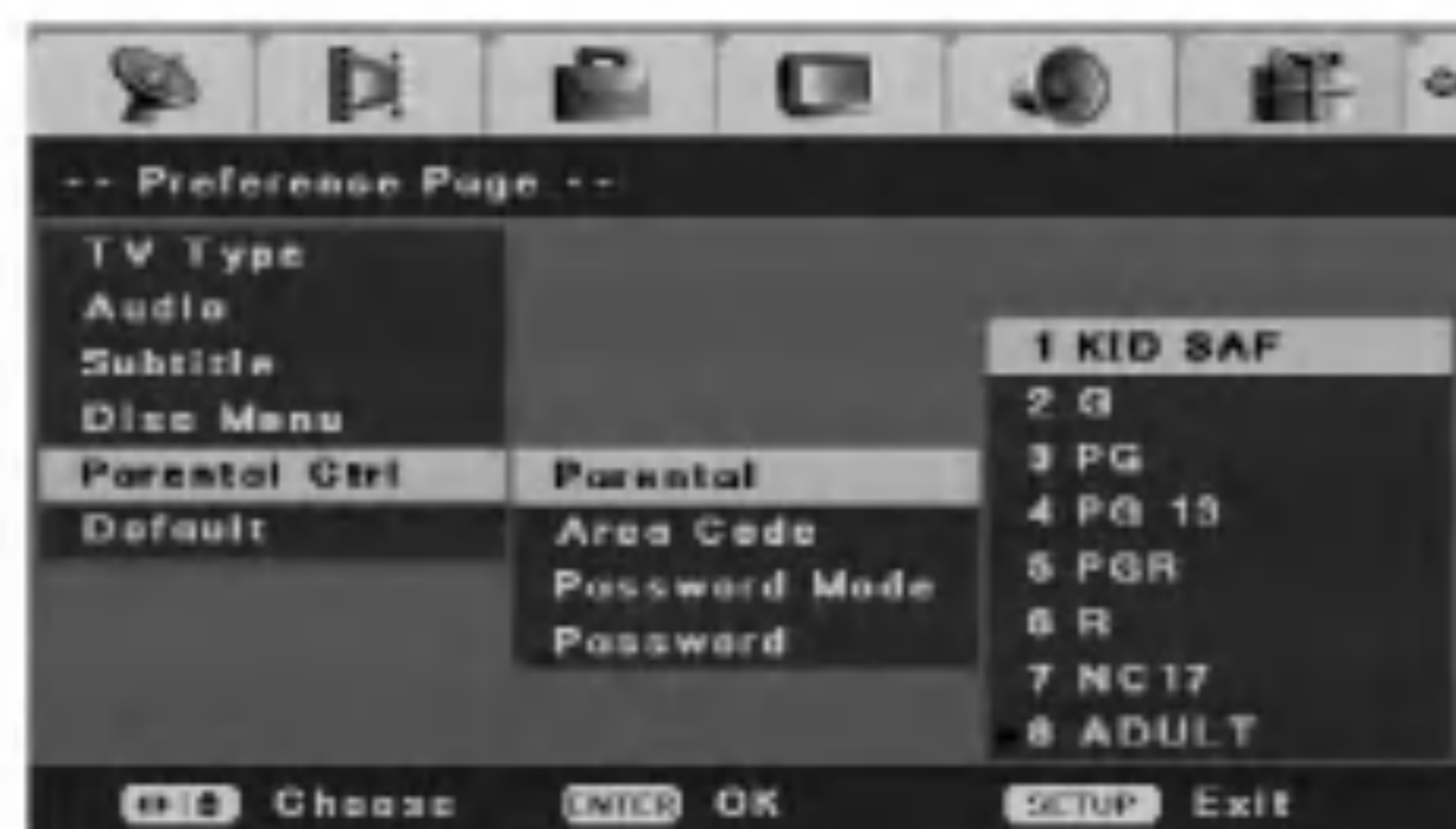

Merk:

Passord er påkrevd for å endre foreldrenivå dersom alternativet [Password Mode] settes til [On].

Områdekode

Velger en lands- eller regionkode som avspillingsbegrensning. Se «Områdekode» på side 44.

1. Velg alternativet [Parental Ctrl] og trykk ► på menyen [Initial Setup].

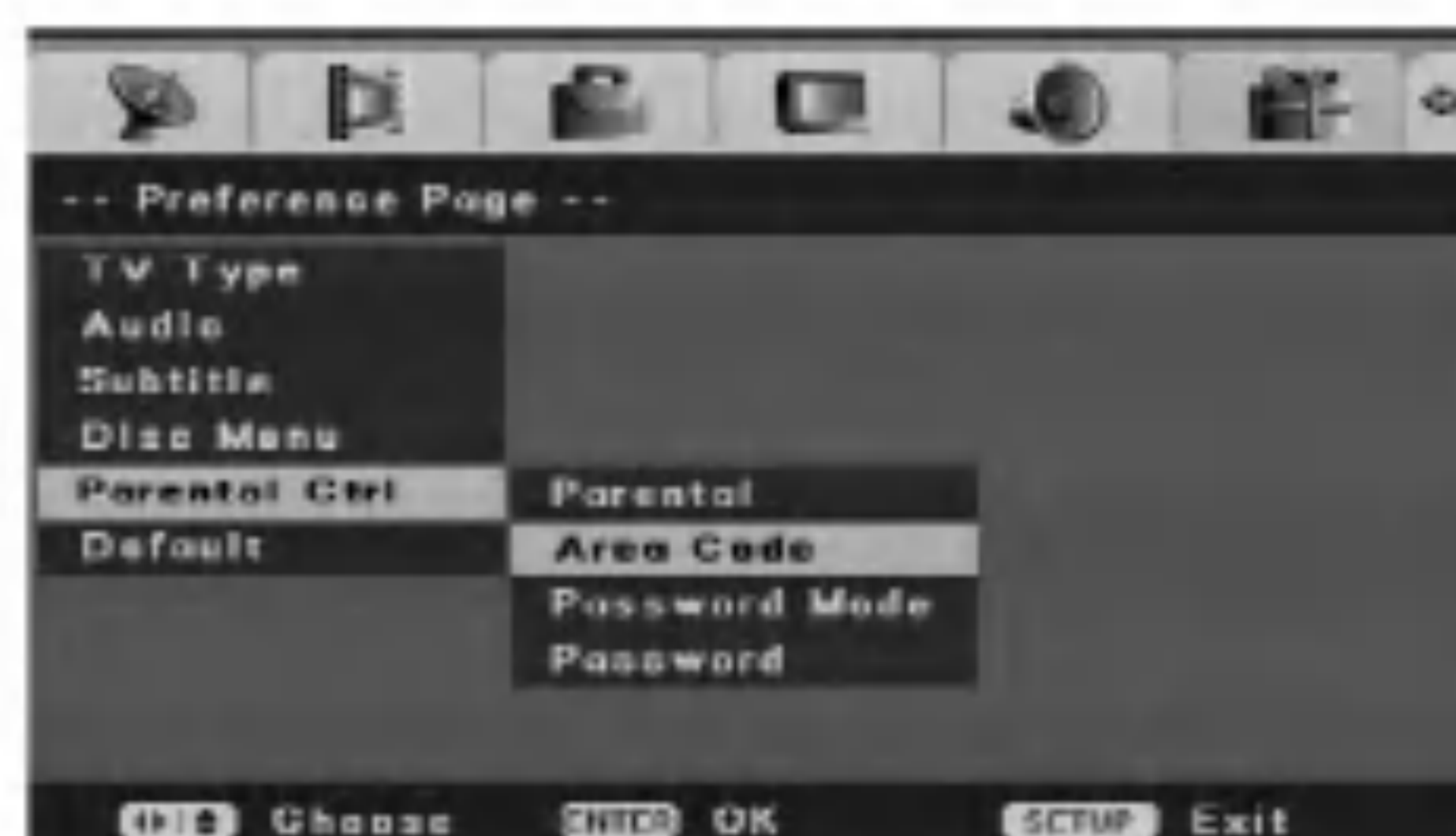

2. Bruk ▲ / ▼ til å velge alternativet [Area Code], og trykk ENTER. Meny [Area Code] vises.

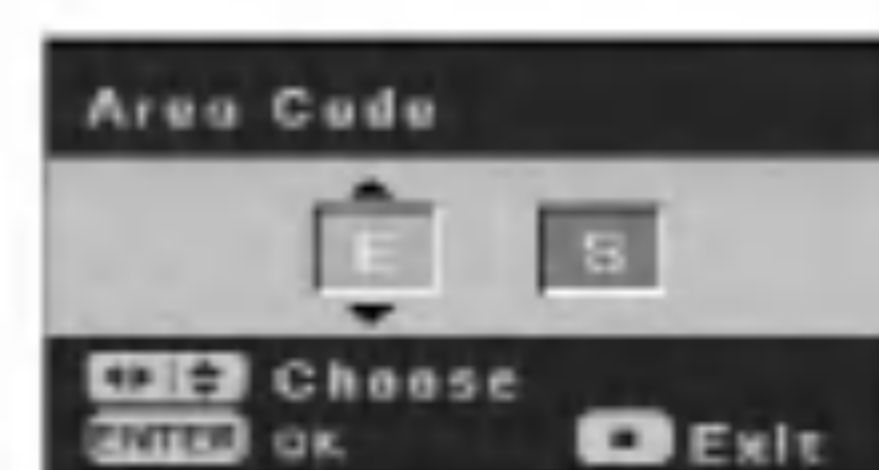

3. Trykk ▲ / ▼ for å oppgi det første tegnet i områdekoden, og trykk ►.
4. Trykk ▲ / ▼ for å oppgi det andre tegnet i områdekoden, og trykk ENTER.

Passordmodus

Aktiverer eller deaktiverer foreldrekontrollfunksjonen.
 [On] For å spille av en innholdskodet film eller endre alternativer for foreldrekontroll (nivå, områdekode etc.) må du oppgi det firesifrede passordet.
 [Off] Dette betyr ingen foreldrekontroll, og platen spilles i sin helhet.

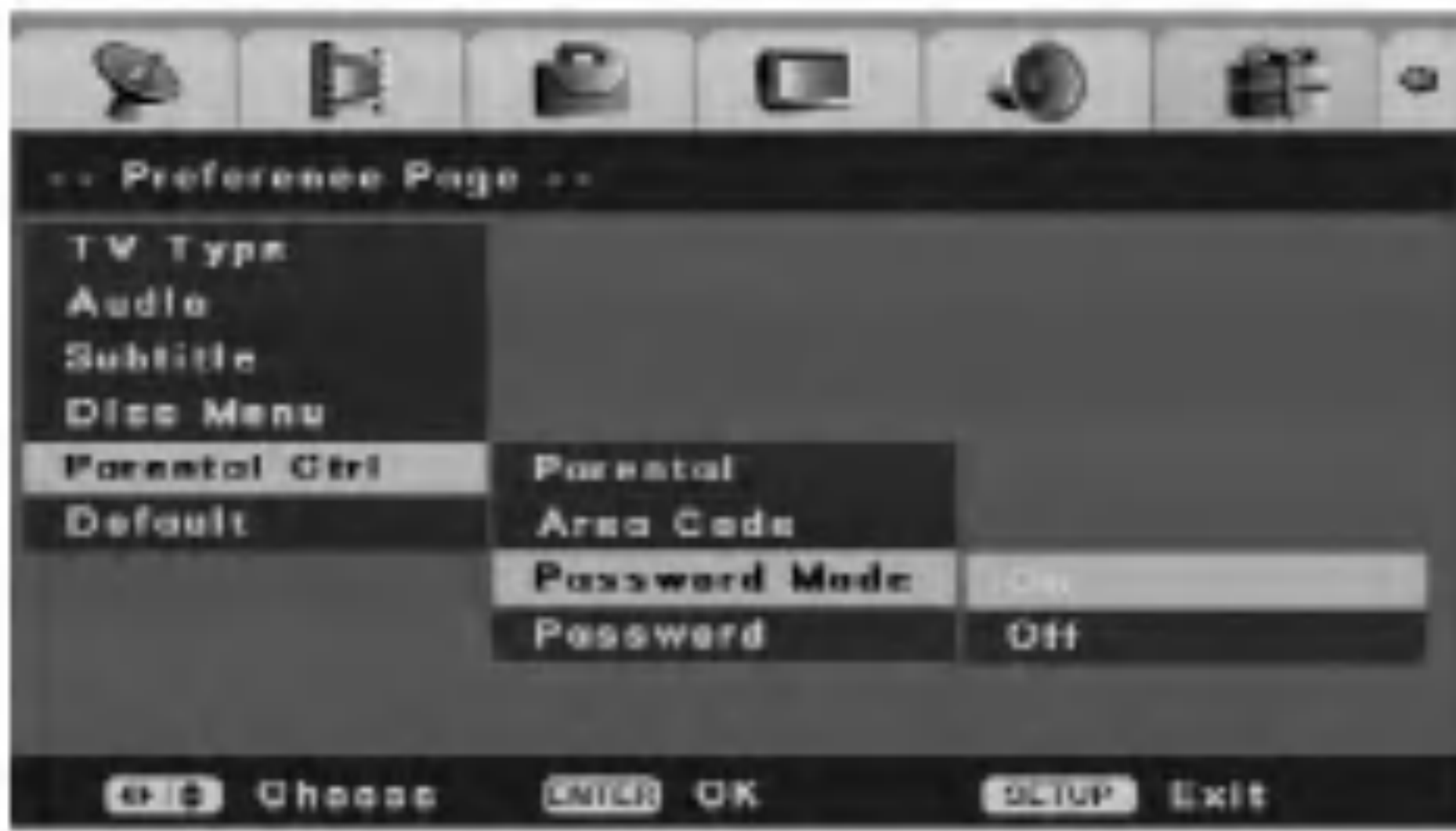

Merk:

Passord er påkrevd for å endre innstillingen.

- Passord

Stiller inn eller endrer passordet for foreldrekontrollfunksjoner.

1. Velg alternativet [Parental Ctrl] og trykk ► på menyen [Initial Setup].
2. Bruk ▲ / ▼ til å velge alternativet [Password], og trykk ►.

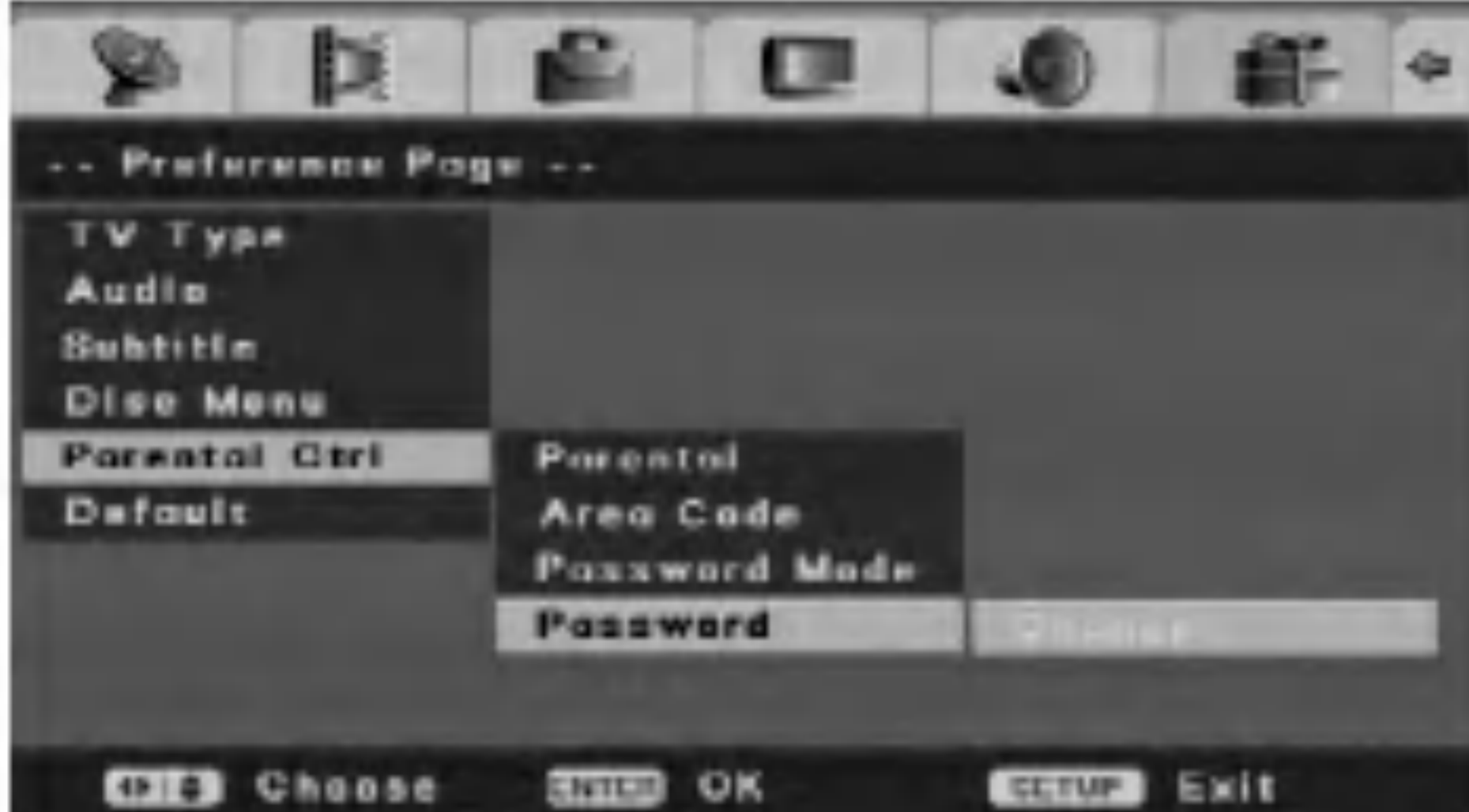

3. Trykk ENTER mens [Change] er uthevet. Menyene [Input Password] vises.

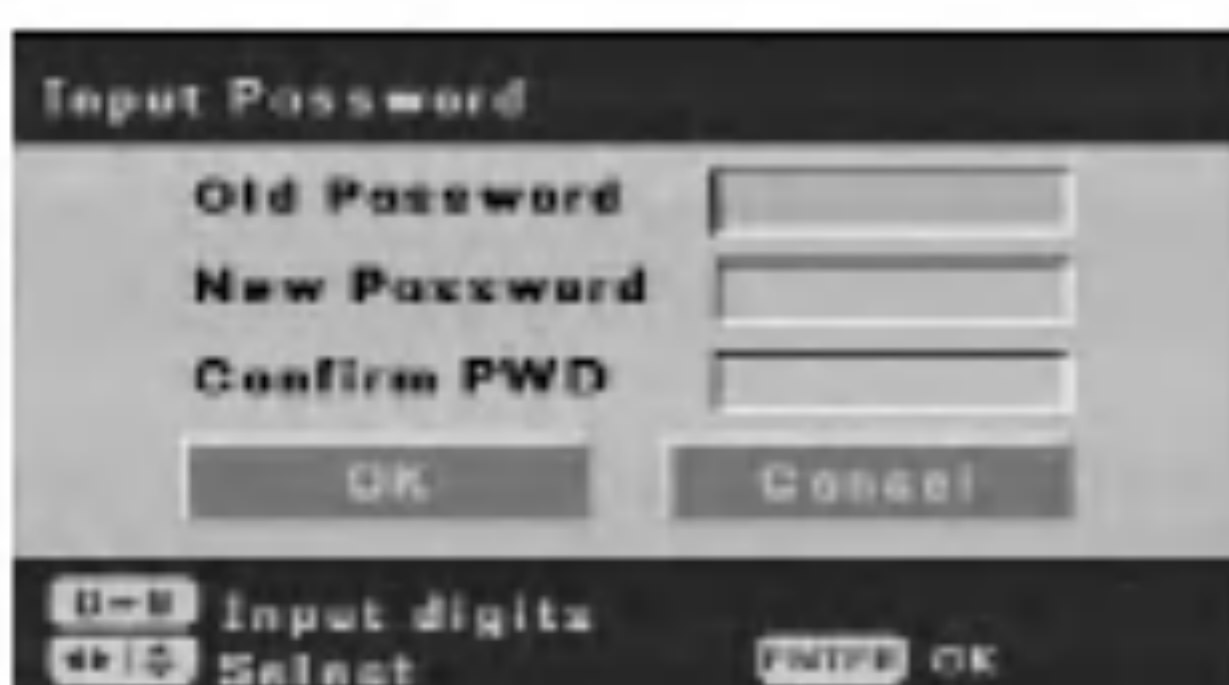

4. Oppgi det gamle, firesifrede passordet med talltastene.
 Hvis du ikke har oppgitt et passord ennå, er kolonnen [Old Password] ikke tilgjengelig.
5. Oppgi det nye, firesifrede passordet med talltastene. Oppgi passordet en gang til for å bekrefte, og trykk ENTER mens [OK] er uthevet. Passordet blir lagret.

Hvis du glemmer passordet

Hvis du glemmer passordet, kan du følge prosedyren nedenfor for å nullstille det gjeldende passordet.

1. Trykk på SETUP, og menyen [DVD Recorder Initial Setup] vises på skjermen.
2. Bruk talltastene til å taste inn det sekssifrede tallet «210499». En bekreftelsesmelding vil vises.
3. Velg [Yes] og trykk deretter ENTER. Det firesifrede passordet er nå slettet. Angi en ny kode.

Default (standard)

Velg dette alternativet for å tilbakestille opptakeren til alle de fabrikkinnstilte standardverdiene. Innstillinger for foreldrekontroll vil forbli uendret. Menybildet [Initial Setup Wizard] vises. Se «Automatisk oppsett» på side 11.



Bruke platemenyen

1. Trykk på SETUP, og menyen [DVD Recorder Initial Setup] vises på skjermen.
2. Bruk ◀ / ▶ til å velge [Disc Oper], og trykk ENTER. Platemenyen vises.



3. Bruk ▲ / ▼ til å velge et alternativ.



4. Trykk ENTER for å bekrefte valget.
5. For å gå tilbake til menyen velger du alternativet [◀ Exit] på menyen [Disc Oper] og trykker ENTER.

Formatering av plate

Hvis du legger inn en helt blank plate, vil opptakeren formatere platen automatisk.

Du kan også formatere DVD+RW-plater fra oppsettmenyen som vist nedenfor.

1. Velg alternativet [Erase] på menyen [Disc Oper].

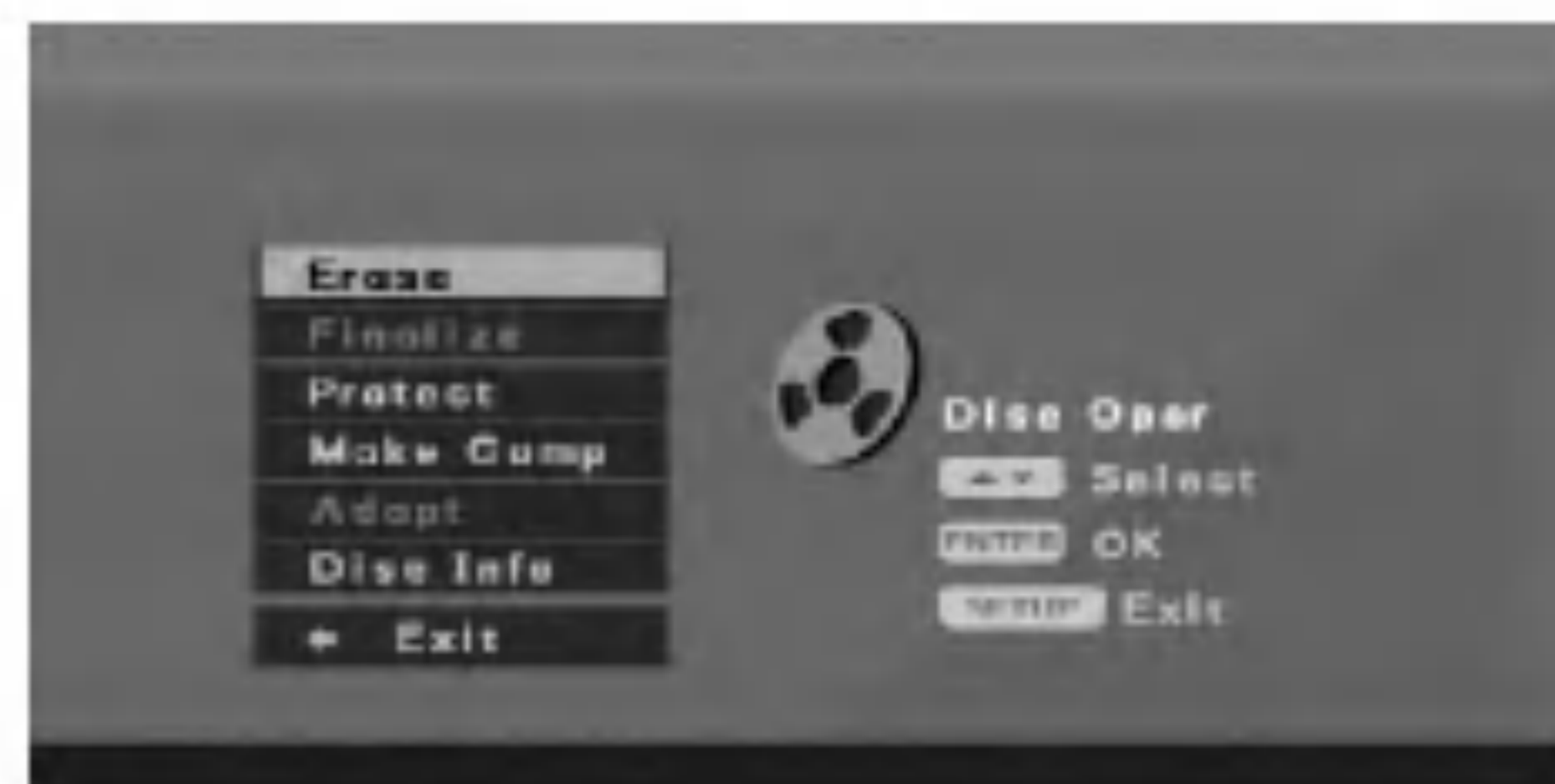

2. Trykk ENTER. Meny [Erase] vises.

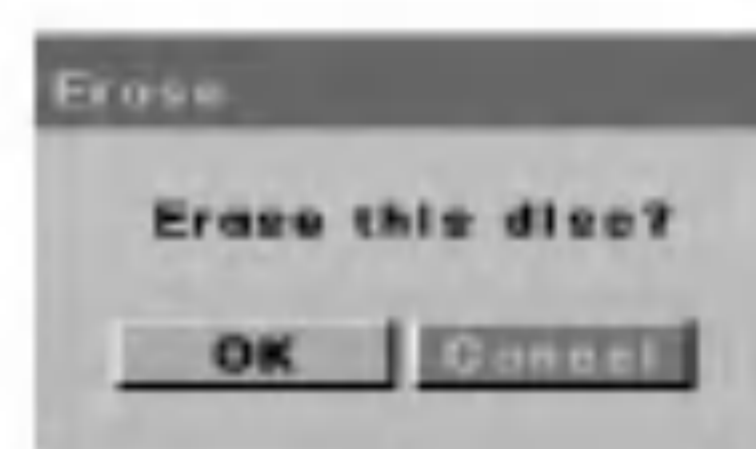

3. Bruk ◀ / ▶ til å velge [OK], og trykk ENTER. Formateringen vil ta noen øyeblikk å utføre.

⚠ Forsiktig

Når du formaterer en plate, vil alt som er innspilt på platen bli slettet.

Ferdigstille

Ferdigstillingen «fryser» opptakene på DVD+R-platene slik at platen kan spilles av på en vanlig DVD-soiller, eller på en datamaskin med en kompatibel DVD-stasjon. Under ferdigstillingen opprettes et menybilde som brukes til å navigere på platen. Du åpner dette menybildet ved å trykke på MENU/LIST eller TITLE.

⚠ Forsiktig

Etter at du har ferdigstilt en DVD+R-plate, kan du ikke gjøre flere opptak eller redigere opptakene.

1. Velg alternativet [Finalize] på menyen [Disc Oper].



2. Trykk ENTER. Menyene [Finalize] vises.

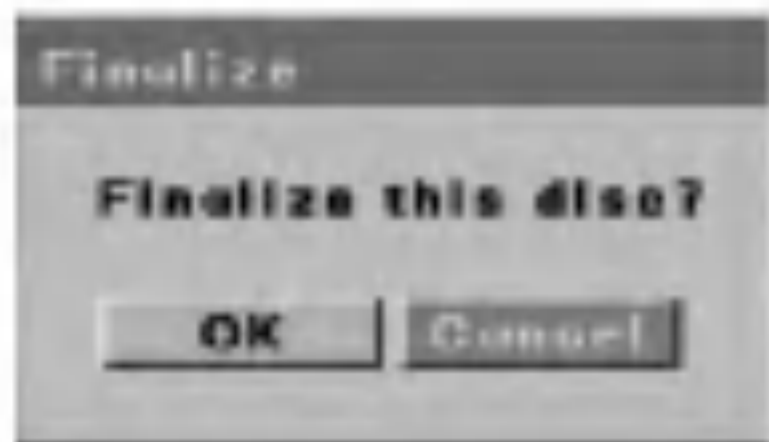

3. Velg [OK] og trykk ENTER.
Opptakeren starter ferdigstilling av platen.

Merk:

Hvor lang tid ferdigstillingen tar, avhenger av hvor mye som er spilt inn på platen, og antallet titler på platen.

Tips:

Hvis beskyttelsesvalget [Protect] er aktivert, er ikke ferdigstilling mulig. For å ferdigstille må platen settes til [Unprotect].

Platebeskyttelse

Bruk alternativet [Protect] til å forhindre utilsiktet opptak, redigering eller sletting av innhold på platen som er lagt inn.

1. Velg alternativet [Protect] på menyen [Disc Oper].



2. Trykk ENTER. Menyene [Protect] vises.

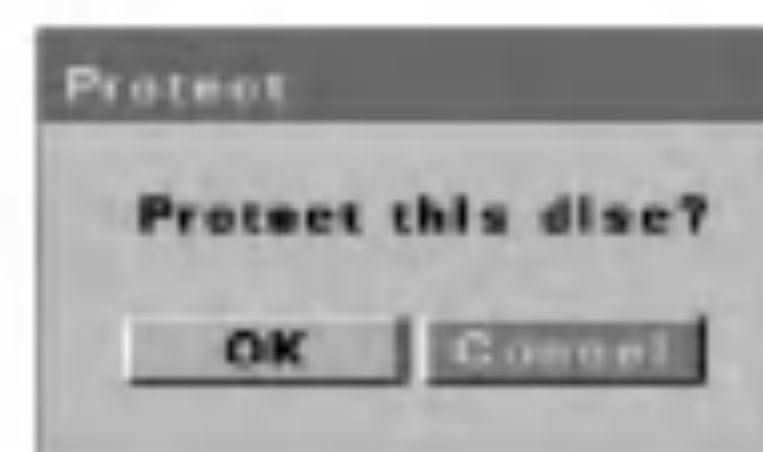

3. Velg [OK] og trykk ENTER.
Platen er beskyttet. Opptak, redigering eller sletting av innhold er følgelig ikke mulig.
Hvis du trenger å fjerne beskyttelsen for å foreta redigering, velger du alternativet [Unprotect] på menyen [Disc Oper].

Gjøre redigeringer kompatible

Bruk alternativet [Make Comp] når den gjeldende DVD+RW-platen ikke er kompatibel med andre DVD-spillere fordi du har lagt inn kapittelmerker.

1. Velg alternativet [Make Comp] på menyen [Disc Oper].



2. Trykk ENTER. Menyene [Make Comp] vises.

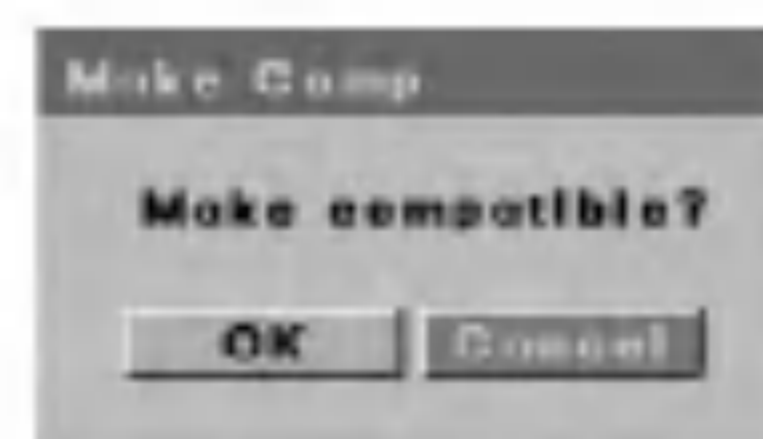

3. Velg [OK] og trykk ENTER.

Tilpasning

Plater innspilt på andre opptakere vil kanskje ikke kunne spilles av på din opptaker. Etter å ha gjort tilpasning av platen på din opptaker, vil den kunne spilles av.

1. Velg alternativet [Adapt] på menyen [Disc Oper].



2. Trykk ENTER. Menyene [Adapt] vises.

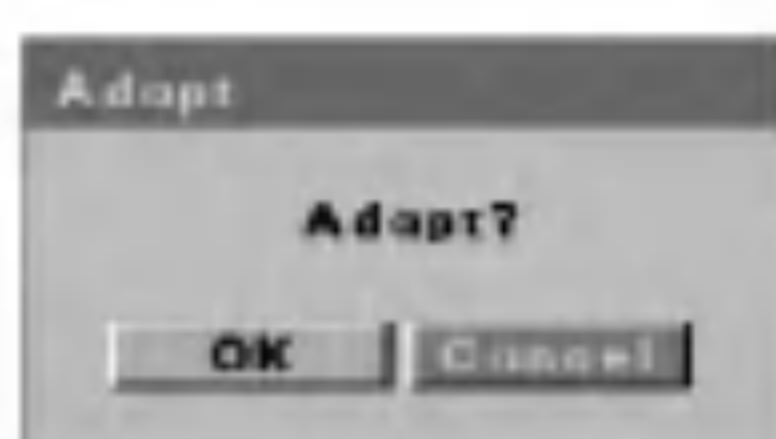

3. Velg [OK] og trykk ENTER.

Plateinformasjon

Du kan vise plateinformasjonen for DVD+R/RW-platen som er lagt inn. (Plateetikett, medium, antall titler, status, gjenværende tid)

1. Velg alternativet [Disc Info] på menyen [Disc Oper].



2. Trykk ENTER. Menyene [Disc Info] vises.

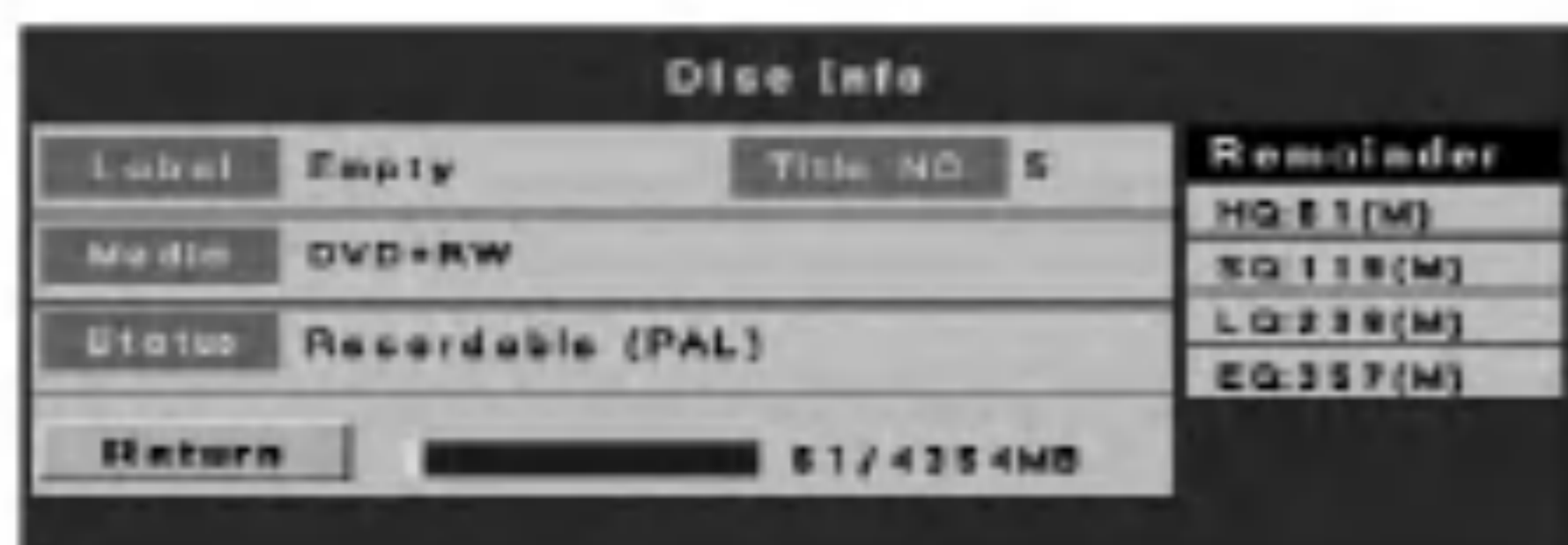

3. For å gå tilbake til platemenyen, trykker du SETUP, RETURN eller ENTER.

Generell forklaring til skjermmenyer

Denne håndboken gir grunnleggende anvisninger for bruken av opptakeren. Noen DVD-plater krever spesifikk betjening, eller tillater bare begrensede funksjoner under avspilling. Når dette skjer, vil symbolet  vises på TV-skjermen for å indikere at funksjonen ikke tillates av spilleren eller er blokkert på platen.

Vise informasjon mens du ser på TV





Mens du ser på TV kan du trykke DISPLAY for å vise eller skjule statusinformasjon på TV-skjermen.



Indikerer kanalnummer, stasjonsnavn og lydsignal (STEREO, MONO) som spilleren mottar.



Indikerer gjeldende dato og klokkeslett.

Bruke skjermmenyene

Skjermmenyene omfatter en rekke avspillingsfunksjoner. Trykk på DISPLAY mens en plate spilles av for å vise skjermmenyene. Skjermmenyene vises øverst i skjermbildet. Hver funksjon illustreres med et symbol. Bruk knappene  /  /  /  til å bevege deg gjennom de ulike symbolene i skjermmenyene.







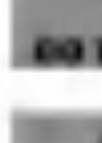

Når et symbol er uthevet, bruker du knappene  /  til å bla gjennom alternativene i tekstruten under symbolraden.

Skjermmenyene er bare tilgjengelig hvis platen ble laget med de enkelte funksjonene aktivert. Hvis du for eksempel velger symbolet for teksting, vil du ikke kunne endre språket for teksting hvis ikke den som laget platen har klargjort for teksting på flere språk. Du kan vise ulike typer informasjon om den aktuelle platen på skjermen.









For opplysninger om hvert punkt, se sidene i parentes.



DVD

-  : Tittelnummer (nåværende/totalt) (side 24)
-  : Kapittelnummer (nåværende/totalt) (side 24)
-  : Forløpt spilletid av gjeldende tittel (side 25)
-  : Audio encoding and language (page 26)
-  : Lydkoding og språk (side 26)
-  : Vinkelnummer (nåværende/totalt) (side 26)
-  : Gjenta (side 25)
-  : Gjenta A-B (side 25)
-  : Lydeffektmodus (side 27)
-  : Skjermmenyspråk

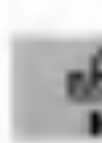
VCD ACD

-  : Spornummer (nåværende/totalt) (side 24)
-  : Forløpt spilletid av gjeldende spor (side 25)
-  : Lydkanal (side 26)
-  : PBC-modus (bare video-CD) (page 24)
-  : Repetisjon (side 25)
-  : A-B-repetisjon (side 25)
-  : Rediger programmert avspilling (bare audio-CD) (side 27)
-  : Tilfeldig avspilling (bare audio-CD) (side 25)
-  : Skjermmenyspråk

Avspilling

Avspilling av DVD, video-CD eller audio-CD

Avspillingsoppsett

- Slå TV-apparatet på, og velg programkilden som er koplet til DVD-opptakeren.
- Audiosystem: Slå på audiosystemet og velg programkilden som er koplet til DVD-opptakeren.

1. Legg den valgte platen inn i plateskuffen med den blanke programsiden ned.

Hvis et menybilde vises

Menybildet kan vises først hvis du har satt inn en DVD-plate eller en Video CD med menyfunksjoner.

DVD

Bruk knappene ◀ / ▶ / ▲ / ▼ til å velge tittelen eller kapitlet du vil se på, og trykk ENTER for å starte avspilling.

Trykk på TITLE eller MENU/LIST for å gå tilbake til menyskjerm bildet.

VCD

- Bruk talltastene til å velge sporet du ønsker å se på. Trykk på RETURN (↵) for å gå tilbake til menyskjerm bildet.
- Menyinnstillinger og de eksakte prosedyrene for bruken av menyene kan variere med innholdet på platen. Følg anvisningene i hvert menyskjerm bilde. Du kan også sette avspillingskontroll (PBC) til OFF på skjermmenyen. Se side 24.

2. Hvis du vil stanse avspillingen, trykker du STOP (■). Enheten registrerer stoppestedet, avhengig av platen. "■■■" vises i TV-bildet et øyeblikk. Trykk på PLAY (▶) for å gjenoppta avspillingen (fra den aktuelle scenen). Hvis du trykker STOP (■) en gang til, eller mater ut platen ("■" vises på TV-bildet), vil enheten nullstille stoppestedet. Trykk på OPEN/CLOSE (▲) for å fjerne platen. Trykk på OPEN/CLOSE (▲) for å lukke plateskuffen, eller trykk POWER (⏻), for å lukke plateskuffen automatisk og slå spilleren av.

Merknader:

- Hvis foreldrekontroll er aktivert, og platen er utenfor det tillatte innholds nivået (ikke godkjent), må den 4-sifrede koden tastes inn, og/eller platen autoriseres (se «Foreldrekontroll/Parental», på side 18).
- DVD-plater kan ha en regionkode. Opptakeren din vil ikke kunne spille av plater med regionkode som er forskjellig fra opptakerens. Regionskoden for denne opptakeren er 2 (to).

- Hvis du ønsker på se på en TV-kanal eller en videokilde under avspilling av lyd-CD, trykker du STOP (■).
- Hvis ikke annet er oppgitt, gjelder alle betjeningsbeskrivelser bruk av fjernkontrollen. Noen funksjoner kan også være tilgjengelige på oppsettmenyen.

Slå PBC-funksjoner av og på VCD

PBC står for Playback Control eller avspillingskontroll, og henviser til egne menyer og navigasjonsfunksjoner som er tilgjengelige på enkelte video-CDer.

1. Trykk DISPLAY og trykk ◀ / ▶ for å velge PBC-symbolet.

2. Trykk ▲ / ▼ for å stille inn PBC-modus [On] eller [Off].

[On] Video-CDer spilles av i henhold til PBC hvis tilgjengelig.

[Off] Video-CDer spilles av på samme måte som Audio-CDer.

Flytte til en annen TITTEL

+RW +R DVD

Hvis en plate inneholder flere enn en tittel, kan du flytte til en annen tittel slik:

1. Trykk DISPLAY under avspilling, og trykk ◀ / ▶ for å velge tittelikonet, og trykk så ENTER.
2. Trykk på den aktuelle talltasten (0-9) eller ▲ / ▼ to for å velge tittelen du ønsker.

Tips:

Du kan også velge tittel i stanset modus. Trykk to ganger på DISPLAY, og tittelikonet vises. Bruk talltastene til å velge et tittelnummer, og trykk ENTER. Avspilling av tittelen starter.

Flytte til et annet KAPITTEL/SPOR

Hvis en tittel på en plate har mer enn ett kapittel, eller en plate har flere enn ett spor, kan du flytte til et annet kapittel eller spor som følger:

- Trykk kort på SKIP ◀◀ eller ▶▶ under avspilling for å velge neste spor/kapittel, eller for å gå tilbake til begynnelsen av kapitlet/sporet som spilles av.
- Trykk kort to ganger på SKIP ◀◀ for å gå tilbake til det forrige kapitlet/sporet.
- For å gå direkte til et vilkårlig kapittel/spor under avspilling, trykker du DISPLAY og bruker ◀ / ▶ for å velge kapittel eller spor. Deretter taster du kapittel-/spornummer, eller bruker ▲ / ▼.

Søking

1. Trykk på SCAN (◀◀ eller ▶▶) under avspilling.
2. Trykk gjentatte ganger på SCAN (◀◀ eller ▶▶) for å velge ønsket hastighet.
DVD; 5 trinn (forover og bakover)
Video-CD, Audio-CD; 3 trinn (forover og bakover)
3. Trykk PLAY for å avslutte søking.

Stillbilde og avspilling bilde for bilde

+RW +R DVD VCD

1. Trykk PAUSE/STEP (||) under avspilling. Kjør frem filmen bilde for bilde ved å trykke på PAUSE/STEP (||) gjentatte ganger.
2. Trykk PLAY for å avslutte stillbildemodus.

Pause **ACD**

1. Trykk PAUSE/STEP (||) under avspilling.
2. Trykk PLAY (▶) eller trykk PAUSE/STEP (||) på nytt for å gå tilbake til avspilling.

Sakte bevegelser **+RW +R DVD VCD**

1. Trykk PAUSE/STEP (||) under avspilling. Enheten er nå i PAUSE-modus.
2. Trykk gjentatte ganger på SCAN (◀◀ eller ▶▶) for å velge ønsket hastighet.
DVD; 4 trinn (forover og bakover)
Video-CD; 3 trinn (bare forover)
3. Trykk PLAY (▶) for å avslutte sakte film.

Gjenta

Trykk REPEAT for å velge en ønsket gjentakelsesmodus.

- [CH] gjentar det aktuelle kapitlet. (DVD)
- [TT] gjentar den aktuelle tittelen. (DVD)
- [ALL] gjentar alle sporene. (Video-CD, Audio-CD)
- [Track]: gjentar gjeldende spor. (Video-CD, Audio-CD)
- [Off] deaktiverer all gjentakelse.

Merk:

På en Video-CD med PBC må du stille PBC til Off (av) på skjermmenyen for å kunne bruke gjenta-funksjonen. Se side 24.

Gjenta A-B

Hvis du vil gjenta en sekvens.

1. Trykk på A-B ved ønsket startsted. "A -" appears vises et øyeblikk i TV-bildet.
2. Trykk igjen på A-B ved ønsket sluttsted. "A-B" vises et øyeblikk i TV-bildet, og gjentakelse av sekvensen starter.
3. Trykk igjen på A-B for å avbryte.

Tidssøk

Hvis du vil starte avspillingen ved et vilkårlig valgt sted på platen:

1. Trykk DISPLAY under avspilling. Tidssymbolet viser forløpt spiletid.
2. Trykk ◀ / ▶ for å velge tidssymbolet, og «0:00:00» vises.
3. Tast inn ønsket starttidspunkt med timer, minutter og sekunder fra venstre til høyre. Avspilling starter fra valgt tidspunkt.

Merk:

På en Video-CD med PBC må du stille PBC til Off (av) på skjermmenyen for å kunne bruke tidssøk-funksjonen. Se side 24.

Zoom **+RW +R DVD VCD**

Zoom-funksjonen lar deg forstørre videobildet og flytte rundt i det forstørrede bildet.

1. Trykk på ZOOM under avspilling eller stillbildevisning for å aktivere Zoom-funksjonen. Hvert trykk på ZOOM-knappen endrer TV-bildet i sekvensen nedenfor.
x2 størrelse → x4 størrelse → normal størrelse
2. Bruk knappene ◀ / ▶ / ▲ / ▼ til å flytte rundt i det forstørrede bildet.
3. For å gjenoppta normal avspilling trykker du ZOOM gjentatte ganger inntil det normale bildet vises.

Merk:

Zoom-funksjonen virker kanskje ikke med alle DVD-plater.

Tilfeldig **ACD**

1. Trykk DISPLAY og trykk ◀ / ▶ for å velge Tilfeldig-symbolet.
2. Bruk ▲ / ▼ til å velge [On] eller [Off], og trykk ENTER.
[On] Spilleren starter automatisk tilfeldig avspilling.
[Off] Går tilbake til normal avspilling.

Tips:

Hvis du trykker SKIP ▶▶ under tilfeldig avspilling, velger enheten et nytt spor, og gjenopptar tilfeldig avspilling.

Markeringssøk **+RW** **+R** **DVD** **VCD**

Legge inn en markering

Du kan starte avspilling fra opptil 12 punkter som lagres i minnet. Hvis du vil legge inn en markering, trykker du MARKER ved det ønskede punktet på platen. Ikonet for Markering vises kort i TV-bildet. Gjenta for å legge inn opptil 12 markeringer.

Hente fram eller nullstille en markert scene

1. Trykk SEARCH under avspilling. Menyen for markeringssøk vises på skjermen.
2. Bruk ◀ / ▶ / ▲ / ▼ til å velge en markert scene som du vil hente frem eller fjerne fra listen.
3. Trykk ENTER, og avspilling starter fra den markerte scenen. Alternativt kan du trykke CLEAR, og den markerte scenen fjernes fra markeringslisten.
4. Trykk på RETURN for å avslutte menyen.



Kontrollere innholdet på DVD-videoplater: Meny

DVD-plater kan inneholde menyer som gir deg tilgang til spesielle funksjoner. For å åpne platemenyen trykker du MENU/LIST. Deretter trykker du en av talltastene for å velge et alternativ. Alternativt kan du trykke ◀ / ▶ / ▲ / ▼ for å merke valget ditt, og bekrefte med ENTER.

Tittelmenyen **DVD**

1. Trykk TITLE.
Hvis den aktuelle tittelen har en meny, vil menyen vises på TV-skjermen. Hvis ikke, vil kanskje ingen platemeny vises.
2. Menyene kan inneholde kameravinkler, språkalternativer for lydspor og teksting, samt kapitler innenfor tittelen.

Platemenyen **DVD**

1. Trykk på MENU/LIST-knappen.
Platemenyen vises.
2. For å fjerne platemenyen trykker du MENU/LIST en gang til.

Kameravinkel **DVD**

Hvis platen inneholder scener innspilt fra ulike kameravinkler, kan du skifte til en annen kameravinkel under avspilling.

1. Trykk DISPLAY og trykk ◀ / ▶ for å velge vinkelsymbolet.
2. Bruk ▲ / ▼ for å velge ønsket vinkel.

Tips:

Vinkelindikatoren vil blinke på TV-skjermen under scener som er innspilt i flere vinkler, for å vise at det er mulig å velge ulike vinkler.

Skifte lydspor **DVD** **+RW** **+R**

Trykk flere ganger på AUDIO under avspilling for å høre et annet språk på lydsporet, eller et annet lydspor, hvis tilgjengelig.

Merk:

Noen plater har både Dolby Digital- og DTS-lydspor. Når DTS er valgt, avgis ikke noe analogt lydsignal. For å lytte til DTS-lydsporet må du kople opptakeren til en DTS-dekoder via en av de digitale utgangene. Se side 9 for opplysninger om tilkøpling.

Skifte lydkanal **VCD** **ACD**

Trykk flere ganger på AUDIO under avspilling for å lytte til en annen lydkanal.

Teksting **DVD**

Trykk flere ganger på SUBTITLE under avspilling for å vise de ulike språkene for teksting.

Sprang fremover **+RW** **+R** **DVD**

Hver gang du trykker på INSTANT SKIP foretas et sprang fremover på 30 sekunder.

Merk :

Hvis ⓪ vises er funksjonen ikke tilgjengelig for denne platen.

Minne for siste tilstand **DVD**

Denne opptakeren «husker» brukerinnstillingene for den forrige platen du har spilt av. Innstillingene bevares i minnet selv om du fjerner platen fra opptakeren eller slår opptakeren av. Når du legger inn en plate som har de siste innstillingene lagret i minnet, vil avspilling starte automatisk fra der den sluttet.

Merknader:

- Innstillinger lagres i minnet for bruk når som helst.
- Innstillingene lagres bare i minnet når alternativet [Last Memory] (forrige minne) er satt til [On] på oppsettmenyen.
- Opptakeren lagrer ikke innstillinger for en plate hvis du slår opptakeren av før du begynner avspilling.

Lydeffekter **+RW** **+R** **DVD** **VCD**

Du kan velge mellom sju faste lydeffekter ved avspilling.

1. Trykk DISPLAY og trykk ◀ / ▶ for å velge lydmodussymbolet.
2. Bruk ▲ / ▼ til å velge ønsket lydmodus, og trykk ENTER.

Bruke programmert avspilling **ACD**

Når du vil bruke programmert avspilling, må du oppgi rekkefølgen du ønsker for avspilling av sporene på en audio-CD ved å lage et program.

1. Trykk DISPLAY og trykk ◀ / ▶ for å velge Program-symbolet.
2. Trykk og ENTER, og skjermbildet for programmering vises.
3. Bruk talltastene og ▲ / ▼ / ◀ / ▶ til å velge spornummer.
4. Fortsett å velge spor som beskrevet i trinn 3 inntil programmet er komplett.



- Bruk CLEAR-knappen til å slette et spornummer.
 - Bruk SKIP (◀◀ eller ▶▶) til å flytte til forrige eller neste side.
5. Du kan spille av ønsket program ved å merke Play og trykke ENTER.

Merk:

Programmet vil bli slettet hvis du stopper avspillingen, mater platen ut av opptakeren eller slår opptakeren av.

Spille av en MP3-fil

Enheten kan spille av MP3-filer fra CD-ROM, CD-R/RW eller DVD±R/RW-plater. Før du spiller av MP3-filer, bør du lese «Om MP3-audiofiler» til høyre.

1. Last inn en plate som inneholder MP3-filer. Filnavigasjonsmenyen vises på skjermen.

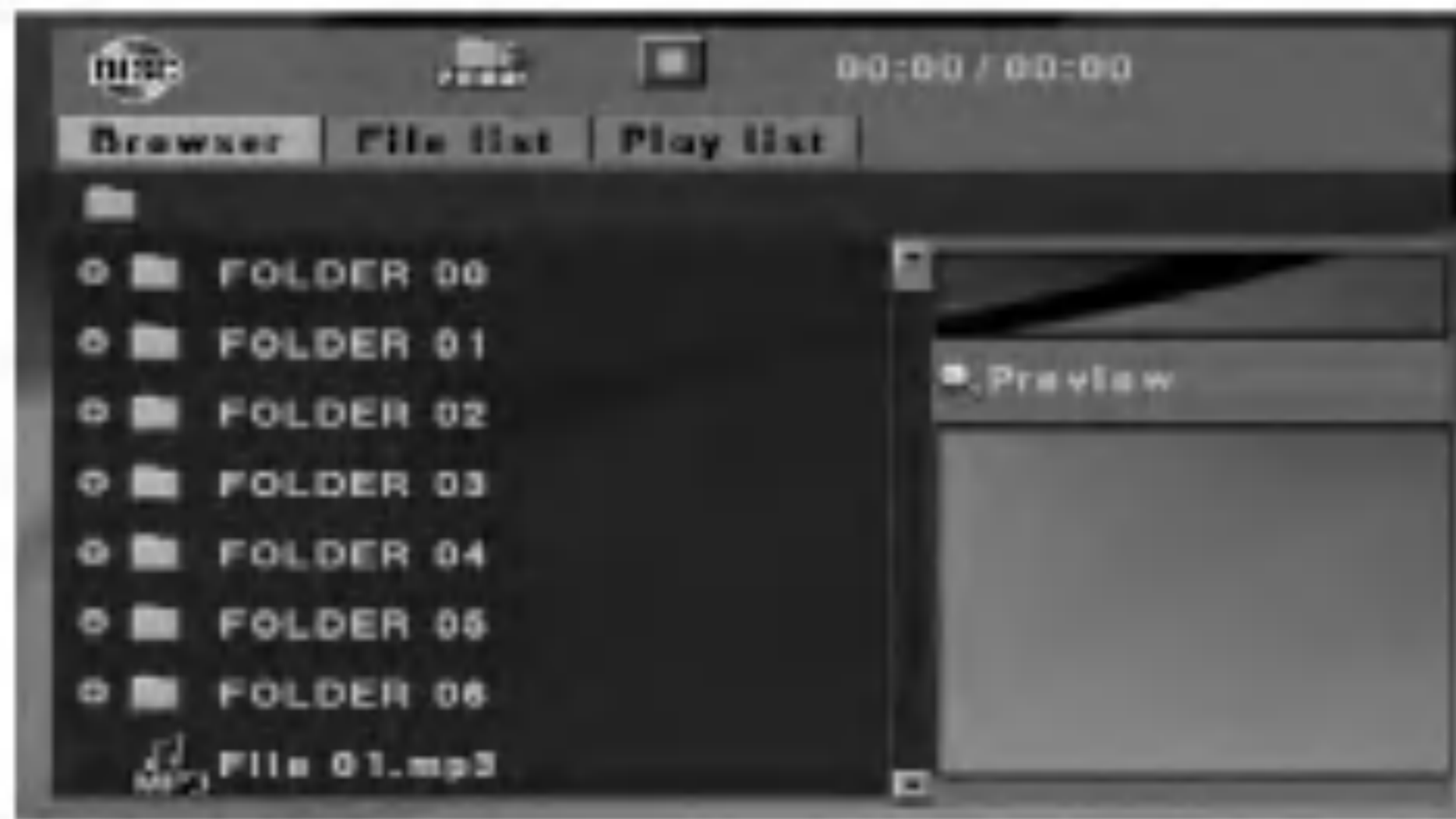

2. På filnavigasjonsmenyen [Browser] bruker du ▲ / ▼ og ENTER til å åpne en mappe som inneholder MP3-filer. Listen med filer og undermapper i mappen vises. Hvis du vil fjerne denne listen, velger du mappen og trykker ENTER en gang til.
3. Bruk ▲ / ▼ til å velge en MP3-fil, og trykk ENTER. Avspilling starter.
4. Hvis du vil stanse avspillingen, trykker du STOP.

Tips:

- Du kan velge en MP3-fil på menyen [File list]. Trykk ◀ flere ganger for å velge [File list] øverst på menyen, og trykk så ENTER for å vise alle filene unntatt mappene på skjermen.

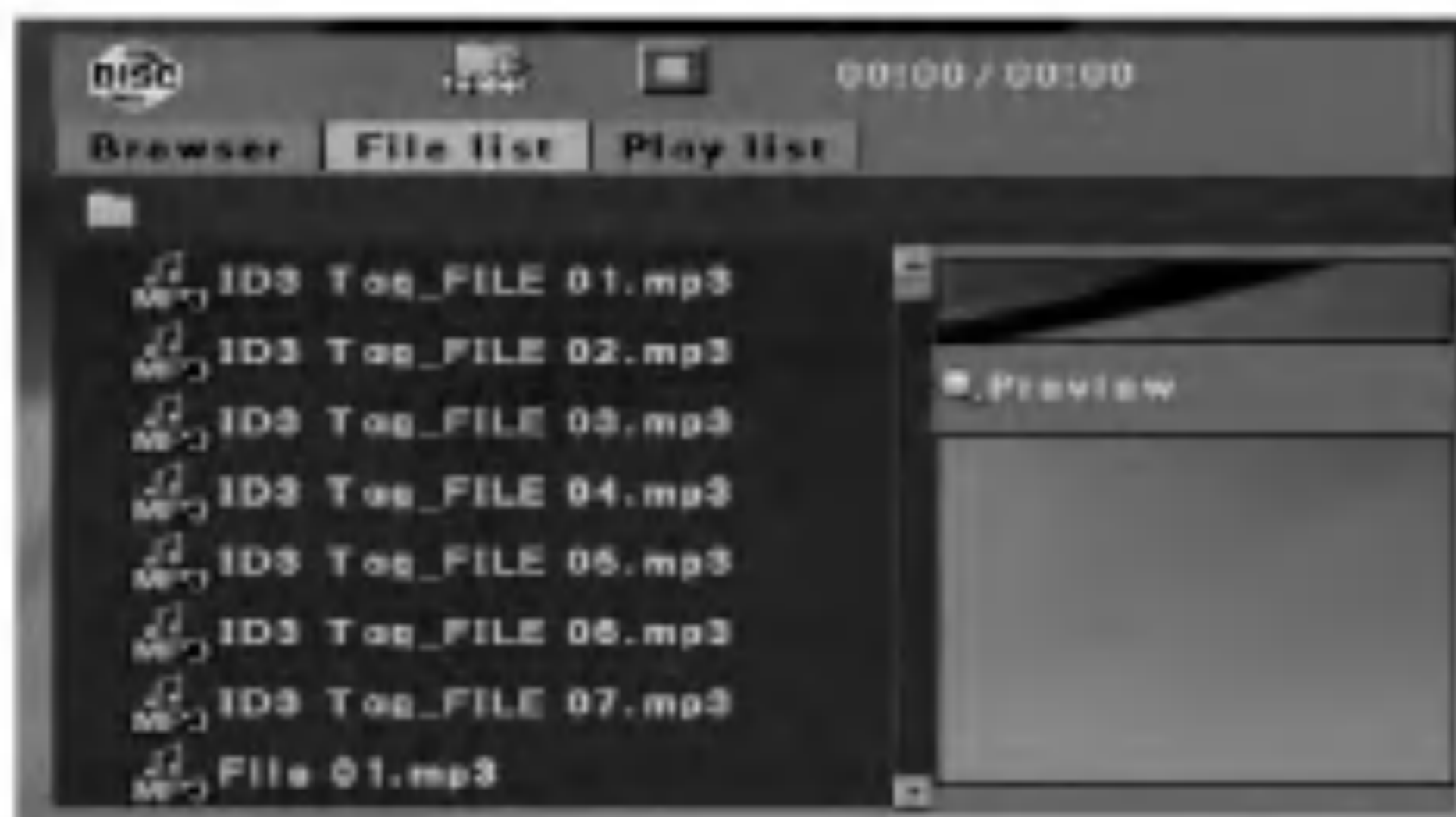

- Hvis du vil avslutte menyen og gå tilbake til TV-programmet, trykker du STOP flere ganger. Hvis du vil gå tilbake til filnavigasjonsmenyen, trykker du MENU/LIST.
- Hvis du vil vise andre sider, trykker du kort på SKIP ◀◀ eller ▶▶ i stoppet modus (når «■» vises på menyen.)

Om MP3-lydfiler

MP3-kompatibiliteten til denne enheten er begrenset til følgende:

- Samplingsfrekvens: mellom 8 - 48 kHz
- Bittakt: mellom 8 – 320 kbps
- The recorder cannot read an MP3 file that has a file extension other than “.mp3” .
- Det fysiske CD-R-formaet skal være iht. «ISO 9660» og «JOLIET».
- Hvis du spiller inn MP3-filer med programvare som ikke kan lage et filsystem (for eksempel Direct-CD), vil det være umulig å spille av MP3-filer. Vi anbefaler at du bruker «Easy-CD Creator», som oppretter et ISO9660-filsystem.
- Filnavn bør begrenses til maksimalt 8 tegn, og må ha filtypen .mp3.
- Filnavn bør ikke inneholde spesialtegn som «/ :* ? < >» etc.
- Det totale antallet mapper og filer på platen bør ikke overstige 4500, og det totale antallet filer i en mappe bør være under 500.

Denne enheten krever at plater og innspillinger overholder bestemte tekniske standarder for å oppnå optimal avspillingskvalitet. Forhåndsinnspilte DVD-plater overholder automatisk disse standardene. Det er mange ulike typer skrivbare plateformater (inkludert CD-R som inneholder MP3-filer), og disse må oppfylle bestemte forutsetninger (se ovenfor) for å sikre kompatibel avspilling.

Kunder og brukere bør også merke seg at tillatelse er påkrevet for å laste ned MP3-filer og musikk fra Internett. Vårt firma har ingen rett til å utstede slike tillatelser. Tillatelse må isteden innhentes fra eieren av opphavsrettighetene.

Vise JPEG-filer

Enheden kan spille av JPEG-filer fra CD-R/RW eller DVD±R/RW-plater. Før du spiller av JPG-filer, bør du lese «Om JPG-bildefiler» til høyre.

1. Last inn en plate som inneholder JPG-filer. Filnavigasjonsmenyen vises på skjermen.



2. På filnavigasjonsmenyen [Browser] bruker du ▲ / ▼ og ENTER til å åpne en mappe som inneholder JPG-filer. Listen med filer og undermapper i mappen vises. Hvis du vil fjerne denne listen, velger du mappen og trykker ENTER en gang til.
3. Bruk ▲ / ▼ til å velge en JPG-fil, og trykk ENTER. Lysbildeviisning starter.
4. Hvis du vil gå tilbake til filnavigasjonsmenyen under lysbildeviisningen, trykker du MENU/LIST.

Tips:

- Du kan velge en MP3-fil på menyen [File list]. Trykk ◀ flere ganger for å velge [File list] øverst på menyen, og trykk så ENTER for å vise alle filene unntatt mappene på skjermen.



- Hvis du vil avslutte menyen og gå tilbake til TV-programmet, trykker du STOP flere ganger. Hvis du vil gå tilbake til filnavigasjonsmenyen, trykker du MENU/LIST.
- Hvis du vil vise andre sider, trykker du kort på SKIP ◀◀ eller ▶▶ i stoppet modus (når "■" vises på menyen.)

Stanse lysbildeviisningen midlertidig

1. Trykk PAUSE/STEP (■) under lysbildeviisningen.
2. Når du ønsker å fortsette lysbildeviisningen, trykker du PLAY (▶) eller PAUSE/STEP (■).

Hoppe over bilder

Mens du ser på et bilde, kan du trykke kort på SKIP (◀◀ eller ▶▶) for å gå til neste bilde eller tilbake til forrige bildefil.

Dreie bilder

Bruk ◀ / ▶ under bildefremvisning hvis du vil dreie bildet 90 grader med eller mot urviserne.

Snu bildet opp-ned

Bruk ▲ / ▼ under bildefremvisning hvis du vil dreie bildet 180 horisontalt eller vertikalt.

Stillbilde

1. Trykk PAUSE/STEP under lysbildeviisningen. Enheden er nå i PAUSE-modus.
2. Trykk PLAY eller PAUSE/STEP på nytt for å gå tilbake til lysbildeviisningen.

Zoom

1. Trykk på ZOOM mens du viser bilder. Enheden er nå i ZOOM-modus.
2. Trykk på SCAN (◀◀ eller ▶▶) i ZOOM-modus for å forstørre eller forminske bildet. (50 %, 100 %, 150 %, 200 %)

Bruke miniatyrmenyen for JPEG-filer

Hvis du trykker STOP under en lysbildevisning, vil miniatyrbildemenyen vises. Denne hjelper deg å finne et bilde å vise raskt og enkelt.

Bruk ▲ / ▼ / ◀ / ▶ til å velge et bilde eller et alternativsymbol, og trykk ENTER.

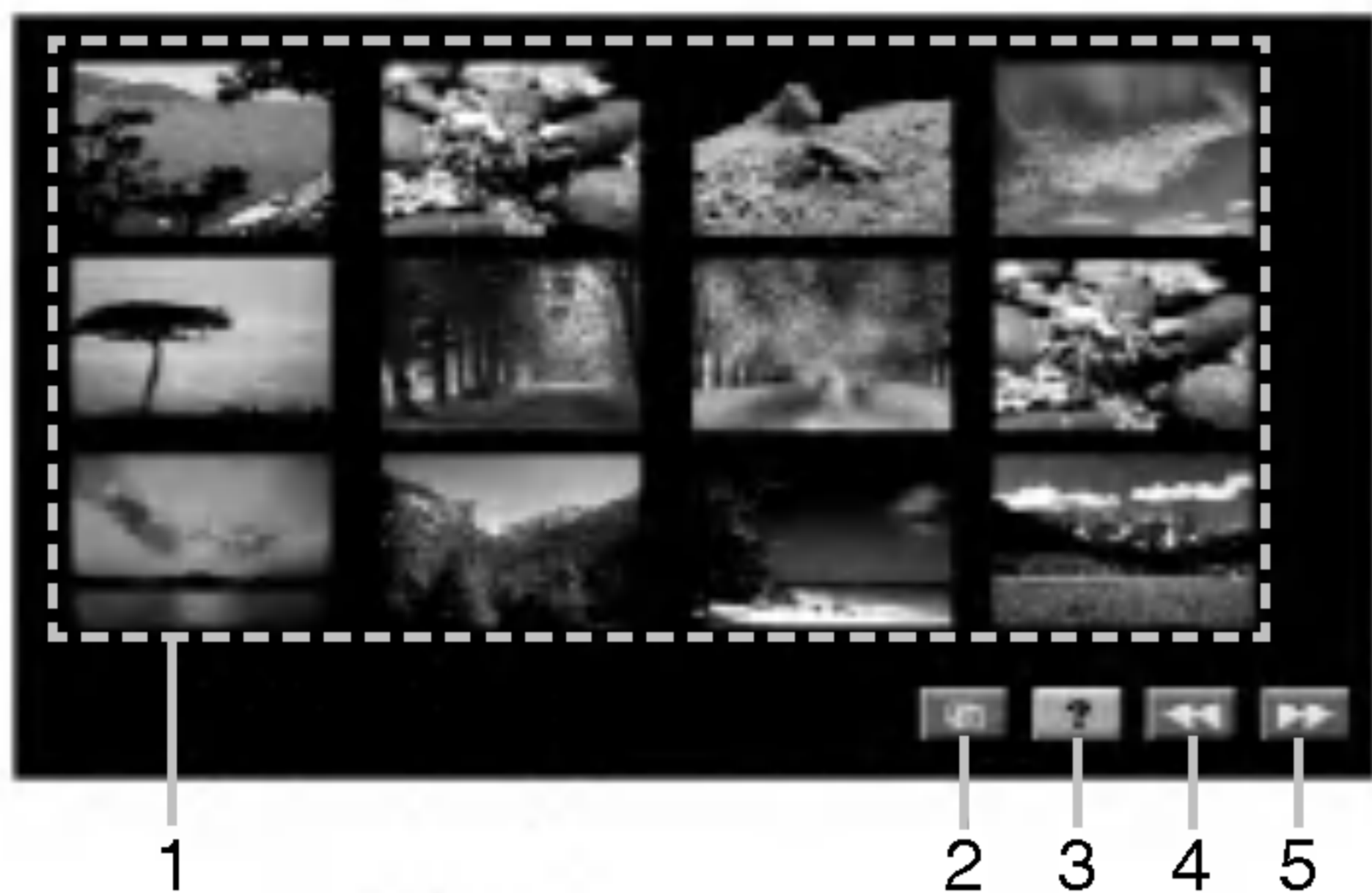

1. Starter lysbildevisningen fra bildet.
2. Starter lysbildevisningen.
3. Viser menyen [Remote Key Function].
4. Viser forrige side.
5. Viser neste side.

Bruke spillelisten med MP3- eller JPEG-filer

Spillelisten lar deg lage egne spillelister for MP3- eller JPEG-filer. En spilleliste kan inneholde opptil 256 filer.

1. På menyen [Browser] eller [File list] velger du en fil, og trykker MARKER for å tilføye filen på menyen [Playlist]. Trykk CLEAR hvis du vil utelate en merket fil.
2. Gjenta trinn 1 for å merke ytterligere filer.
3. Trykk ◀ flere ganger for å velge [Playlist] øverst på menyen, og trykk så ENTER for å vise menyen [Playlist] på skjermen.

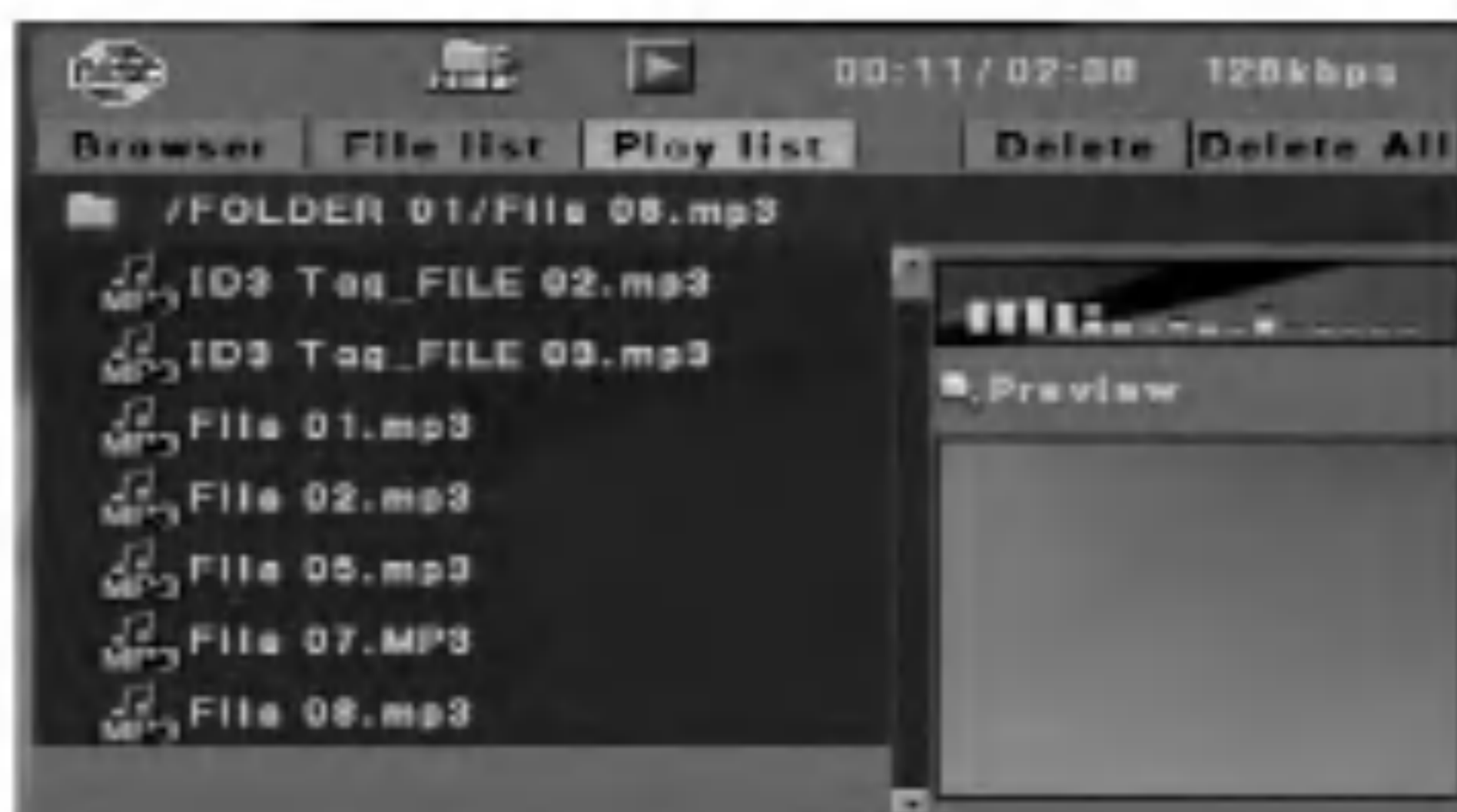

4. Velg en fil på menyen [Playlist] og trykk ENTER, og avspillingen starter i den rekkefølgen du har programmert.

Slette en fil fra spillelisten

1. Velg filen du ønsker å fjerne fra listen, og trykk MARKER.
2. Gjenta trinn 1 for å merke ytterligere filer.
3. Trykk ◀ flere ganger for å velge [Delete] på menyen [Playlist], og trykk så ENTER. Merkede filer fjernes fra spillelisten.

Slette alle filer fra spillelisten

1. Trykk ◀ flere ganger for å velge [Delete all] på menyen [Playlist], og trykk så ENTER. Alle filene fjernes fra spillelisten.

Om JPEG-bildefiler

JPEG-kompatibiliteten til denne enheten er begrenset til følgende:

- Avhengig av størrelsen og antallet JPEG-filer, kan det ta lang tid for spilleren å lese innholdet på platen. Hvis du ikke ser et bilde på skjermen i løpet av flere minutter, kan noen av filene være for store; reduser da oppløsningen på JPEG-filene til under 4 megapiksler.
- Det totale antallet mapper og filer på platen bør ikke overstige 4500, og det totale antallet filer i en mappe bør være under 500.
- Noen plater kan være inkompatible på grunn av innspillingsformatet eller tilstanden til platen.
- Pass på at alle de valgte filene har filtypen «.jpg» når du kopierer til CD-layout.
- Hvis filene har filtyper som «.jpe» eller «.jpeg», må du forandre filtypen til «.jpg».
- Filer som ikke har filtypen «.jpg» vil ikke kunne leses og vises av denne opptakeren. Dette gjelder selv om filene vises som JPEG-bildefiler i Windows Explorer.
- Progressive og tapsfritt komprimerte JPEG-bildefiler støttes ikke.

Opptak

Om DVD-opptak

Merknader:

- Denne opptakeren kan ikke gjøre opptak på CD-R- eller CD-RW-plater.
- Vi tar intet ansvar for mislykte opptak som skyldes strømbrudd, defekte plater eller skader på eller feilbehandling av opptakeren.
- Fingeravtrykk og små riper på platen kan påvirke opptaks- og avspillingsytelsen. Sørg for å behandle platene dine riktig.

Platetyper og innspillingsformater, moduser og innstillinger

Denne opptakeren kan behandle tre ulike typer DVD-plater: forhåndsinnspilte DVD-videoplater, DVD+RW-plater og DVD+R-plater. DVD+R- og DVD+RW-platene er alltid i «Videoformat» – det samme som forhåndsinnspilte DVD-videoplater. Dette betyr at så snart platene er ferdigstilt eller redigeringer er gjort kompatible, kan du spille av DVD+R eller DVD+RW i en ordinær DVD-spiller.

Innspillingstid og bildeklaritet

Det finnes fire forhåndsinnstilte kvalitetsmoduser:

- **HQ** – Høyeste kvalitet; gir om lag en times opptakstid på en DVD-plate (4,7 GB).
- **SQ** – Standard kvalitet, og tilstrekkelig for de fleste alminnelige anvendelser; gir om lag to timers opptakstid på en DVD-plate (4,7 GB).
- **LQ** – Noe lavere kvalitet; gir om lag fire timers opptakstid på en DVD-plate (4,7 GB).
- **EQ** – Laveste kvalitet; gir om lag seks timers opptakstid på en DVD-plate (4,7 GB).

Opphavsrett

- Opptaksutstyr skal bare brukes til lovmessig kopiering, og du anbefales selv å sjekke grundig hva som er lovlig kopiering innenfor rettskretsen hvor du foretar kopiering. Kopiering av opphavsrettslig beskyttet materiale som filmer eller musikk er forbudt med mindre det er tillatt etter gjeldende lov eller godkjent av rettighetsinnehaver.
- Dette produktet er forsynt med teknologi for beskyttelse av opphavsrett, som igjen er beskyttet av metodebeskrivelser i bestemte amerikanske patenter og andre intellektuelle rettigheter som innehas av Macrovision Corporation og andre rettighetsinnehavere. Bruken av denne teknologien for beskyttelse av opphavsrett skjer under autorisasjon fra Macrovision Corporation, og er beregnet for hjemmebruk og andre begrensede visningsfora, med mindre annet er godkjent av Macrovision corporation. Dekonstruksjon eller demontering er strengt forbudt.

Merknader om opptak

- Opptakstidene som vises, er ikke eksakte, ettersom opptakeren bruker videokomprimering med variabel bittakt. Dette betyr at den eksakte opptakstiden vil avhenge av hva slags materiale som spilles inn.
- Når du tar opp et TV-program, kan opptakstiden bli kortere dersom mottakskvaliteten er dårlig eller utsatt for forstyrrelser.
- Hvis du bare tar opp stillbilder eller lyd, kan opptakstiden bli lenger.
- Summen av tidene som vises for opptakstid og gjenværende tid vil ikke alltid tilsvare den teoretiske opptakslengden for platen.
- Opptakstiden kan reduseres hvis du utfører betydelig redigering på en plate.
- Når du bruker en DVD+R-plate, kan du fortsette å gjøre opptak til platen er full, eller til du ferdigstiller platen. Før du starter et opptak, er det lurt å sjekke hvor mye opptakstid som gjenstår på platen.
- Alternativet «Delete Title» (slett tittel) på tittellistemenyen skjuler bare tittelen; tittelen blir ikke faktisk fjernet fra platen, og gjenværende opptakstid øker ikke (unntatt for den sist innspilte tittelen på en DVD+RW-plate).
- Når du bruker en DVD+R/RW-plate, vil opptakeren utføre menyopprettelsen for å oppdatere den nye tittelen og redigering når du tar platen ut av opptakeren. Derfor må du ta ut platen etter at du har satt opptakerens driftsmodus i DVD-stilling.
- Denne opptakeren tar opp NTSC- eller PAL-signaler avhengig av signalkilden. Opptakeren kan likevel ikke ta opp både NTSC- og PAL-signaler på en DVD-plate samtidig.

Grunnleggende opptak fra TV

Følg anvisningene nedenfor for å gjøre opptak av et TV-program. Opptaket starter umiddelbart, og fortsetter til platen er full, eller til du stanser opptaket.

Merk:

Du må legge inn en skrivbar DVD-plate for å gjøre opptak.

1. Velg opptaksmodus etter ønske ved å trykke flere ganger på REC MODE. (HQ, SQ, LQ, EQ)
2. Bruk knappene PR (▲ / ▼) til å velge en TV-kanal å ta opp fra.

Skifte TV-lydkanal

Du kan velge en lydkanal (språk) å lytte til ved å trykke på AUDIO mens du ser på et TV-program. Gjeldende lydkanal vises på skjermen.

Mono/Main → Stereo/Main → Stereo/Sub

- Hvis lyd kvaliteten er dårlig i Stereo, kan du ofte forbedre den ved å velge [Mono/Main].
 - Denne opptakeren kan ta opp enten NICAM eller alminnelig lyd. Hvis NICAM-innstillingen (side 13) er på [On], og sendingen er i NICAM, vil lyden automatisk skifte til NICAM slik at du tar opp lyden i NICAM stereo. Hvis sendingen ikke er i NICAM, vil alltid ordinær lyd tas opp. Hvis forvrengning av NICAM-lyden oppstår, oftest på grunn av mottaksforholdene, kan du slå av NICAM-innstillingen for programmet.
3. Trykk en gang på REC (●). Opptaket starter. (Indikatoren REC vises i displayvinduet.)
 - Hvis du vil gjøre opptak med en bestemt varighet, se OTR (engangsopptak) til høyre.
 4. Trykk på STOP (■) når du vil stanse opptaket.

Pause i innspillingen

1. Trykk PAUSE/STEP (■) hvis du vil stanse innspillingen midlertidig.
2. Når du vil fortsette innspillingen, trykker du PAUSE/STEP (■) eller REC (●).

OTR (engangsopptak)

Med OTR-funksjonene (One Time Recording) kan du enkelt lage et opptak av en bestemt varighet uten å programmere opptakstidakeren.

1. Følg trinn 1-3 som vist til venstre (Grunnleggende opptak fra TV).
2. Trykk REC (●) flere ganger for å velge opptakslengde.

Opptaket starter etter det første trykket. Hvert påfølgende trykk øker opptakslengden innenfor den ledige plassen.
Opptaksvarigheten vises på TV-skjermen.
Ved slutten av opptakstiden vil opptakeren stanse opptaket og slå seg av.

Kontrollere opptakstiden

Trykk på DISPLAY for å sjekke opptakstiden. Tiden vil automatisk vises på TV-skjermen et øyeblikk. Gjenværende opptakstid vises dessuten i displayvinduet.

Forlenge opptakstiden

Du kan når som helst forlenge opptakstiden ved å trykke på REC (●). Hvert påfølgende trykk øker opptakslengden innenfor den ledige plassen.

Forsiktig

Hvis strømledningen til opptakeren plugges ut (eller et strømbrudd skulle inntreffe), vil opptaket gå tapt.

Tidsstyrt opptak

Denne opptakeren kan programmeres for å ta opp inntil 7 programmer innenfor en periode på 1 måned. For ubetjent opptak trenger opptakeren å vite hvilke kanaler som skal tas opp, samt start- og sluttid for hvert opptak.

1. Trykk på TIMER REC-knappen. Oversiktsbildet [Timer Recording] vil vises på skjermen.



2. Velg [New Input] og trykk ENTER. Menyen for opptakstidakeren vil vises.



- [Date] Velg en dato, inntil 1 måned frem i tid.
 - [Start] Still inn starttidspunkt.
 - [Stop] Still inn sluttidspunkt.
 - [Input] Velg et lagret kanalnummer, eller velg en ekstern programkilde å ta opp fra.
 - [Repeat] Velg ønsket repetisjon (en gang, daglig, mandag-fredag eller ukentlig).
 - [Mode] Still inn opptaksmodus. (HQ, SQ, LQ, EQ)
 - [Title] Redigerer tittelnavnet. Trykk på REC (●) for å redigere tittelnavnet. Du vil se skjermbildet for å sette inn tegn og bokstaver. Se side 39 for informasjon om å skrive bokstaver.
3. Oppgi nødvendig informasjon for tidsstyrte opptak.
 - ◀ / ▶ (venstre/høyre) – flytter markøren til venstre eller høyre
 - ▲ / ▼ (opp/ned) eller talltastene – endrer innstillingen ved markørposisjonen
 - Trykk ENTER etter å ha fylt inn all programinformasjonen.
 - Trykk TIMER REC for å gå ut av menyen for tidsinnstilt opptak.

4. Trykk ENTER, og programmet vil bli lagret i maskinens opptaksminne. Listen med tidsinnstilte opptak vil vises slik at du kan sjekke programmeringen. I oversiktsbildet [Timer Recording] viser oppføringen [Valid] i resultatkolonnen at tidsstyrt opptak er korrekt programmert.
5. Trykk på TIMER REC for å avslutte oversiktsbildet.
6. Pass på at du legger inn en skrivbar DVD-plate for å gjøre opptak.

Kontrollere opplysninger for tidsstyrt opptak

Programmeringen kan kontrolleres når som helst så lenge opptakeren er slått på. Trykk på TIMER REC.

- Bruk ▲ / ▼ til å velge en oppføring.
- Trykk ENTER hvis du vil redigere det valgte programmet.
Menyen for tidsstyrt opptak vises.
- Trykk på CLEAR hvis du vil fjerne det valgte programmet fra listen over tidsstyrte opptak.



Kansellere et programmert opptak

Du kan kansellere et tidsstyrt opptak når som helst helt frem til det starter.

1. Bruk ▲ / ▼ til å velge et program du vil fjerne fra listen over tidsstyrte opptak.
2. Trykk CLEAR.
En bekreftelsesmelding vil vises.
3. Velg [Yes] og trykk ENTER.

Stoppe et tidsstyrt opptak som pågår

Etter at et tidsstyrt opptak har begynt, kan du fremdeles kansellere programmet.

- Trykk på STOP.

Feilsøking ved tidsstyrt opptak

Selv om tidtakeren er programmert, vil opptak ikke foretas i følgende tilfeller:

- Ingen plate er lagt inn i opptakeren.
- En ikke-skrivbar plate er lagt inn i opptakeren.
- Beskyttelsesalternativet [Protect] er satt til [ON] i oppsettmenyen. (Se side 21.)
- Det er allerede 49 titler innspilt på platen.

Du kan ikke programmere et opptak når:

- Et opptak allerede pågår.
- Tiden du forsøker å programmere, er passert.
- Det er allerede programmert 7 opptak.

Hvis to eller flere tidsstyrte opptak overlapper:

- Programmet som starter først, har første prioritet.
- Når det første programmet er ferdig, starter det andre programmet.
- Hvis to programmer er stilt inn for å starte eksakt samtidig, har det som først ble programmert første prioritet.

Hvis platen er skadet, vil kanskje ikke opptaket kunne utføres korrekt. I dette tilfellet vil resultatkolonnen kunne vise [Valid], selv om opptaket ikke vil lykkes.

Opptak fra en ekstern inngang

Opptak fra eksterne komponenter

Du kan foreta opptak fra eksterne komponenter, som et videokamera eller en videospiller, som er koplet til en av opptakerens eksterne innganger.

1. Forsikre deg om at komponenten du vil gjøre opptak fra er riktig koplet til opptakeren. Se side 10.
2. Trykk AV gjentatte ganger for å velge den eksterne inngangen å ta opp fra.
 - Tuner: Innebygd mottaker
 - SCART1: EURO AV1 AUDIO VIDEO på bakpanelet
 - SCART2: EURO AV2 på bakpanelet
 - Front AV: VIDEO, AUDIO (H/V), S-VIDEO IN på frontpanelet
3. Velg opptaksmodus etter ønske ved å trykke flere ganger på REC MODE. (HQ, SQ, LQ eller EQ)
4. Trykk en gang på REC (●).
Opptaket starter. (Indikatoren REC vises i displayvinduet.)
 - Opptaket fortsetter til du trykker STOP (■) eller til platen er full.
 - Hvis du vil gjøre opptak med en bestemt varighet, se OTR (engangsopptak) på side 32.
5. Trykk på STOP (■) når du vil stanse opptaket.

Merk:

Hvis programkilden er kopibeskyttet med CopyGuard, vil du ikke kunne gjøre opptak med denne opptakeren. Se Opphavsrett på side 31 for nærmere opplysninger.

Redigering

Du kan redigere videoinnhold ved hjelp av menyene [Title List] og [Disc Edit].

- Se side 35-38 for informasjon om bruk av tittelstemenyen [Title List].
- Se side 39-42 for informasjon om bruk av plategredigeringsmenyen [Disc Edit].

Oversikt over titteliste- og kapitellistemenyen

Du kan redigere videoinnhold ved hjelp av tittelstemenyen. Hvilke redigeringsfunksjoner som er tilgjengelig på tittelstemenyen avhenger av hvorvidt du redigerer video på DVD.

1. Trykk på MENU/LIST for å vise tittelstemenyen. Avspilling skal være stanset når du gjør dette.
 - Når du velger titler, bruker du knappene ▲ / ▼ til å velge forrige/ neste side dersom det er flere enn tre titler.

På venstre side av skjermbildet vises menyalternativene. Hoveddelen av skjermbildet viser miniatyrbilder av titlene (eller kapitlene) på DVD-platen. Du kan endre disse miniatyrene; se Endre miniatyrbilder for titler på side 37 eller 40.

Når du har valgt en tittel på tittelstemenyen eller et kapittel på kapitellistemenyen, trykker du ENTER. Menyalternativene vises på venstre side av menyen. Bruk ▲ / ▼ til å velge et alternativ, og trykk ENTER for å bekrefte.

2. Hvis du vil avslutte tittelstemenyen, trykker du STOP (■).

- 1 Menyalternativer: Velg en tittel eller et kapittel og trykk ENTER for å vise menyalternativer. Hvilke alternativer som vises, er avhengig av platetypen.
 - [Add] Viser menyen for å legge til et kapittel.
 - [Chapter] Viser kapitellisten for tittelen.
 - [Delete] Sletter tittel- eller kapittemerket. (side 36 eller side 38)
 - [Divide] Deler en tittel inn i to deler (side 37).
 - [Hide (Unhide)] Skjuler (eller tar frem hvis skjult) det valgte kapitlet. (side 38)
 - [Play] Spiller av valgt tittel eller kapittel. Skjulte kapitler kan ikke spilles av.
 - [Rename] Redigerer tittelnavnet. (side 36)
 - [Title] Viser tittelisten for kapitlet.
 - [Thumbnail] Viser menyen for å endre miniatyrbilde (side 37)

- 2 Miniatyrbilde.

- 3 Viser tittelnavnet, opptaksdato, samt opptakets lengde og opptaksmodus.

- 4 Viser gjeldende sidenummer.

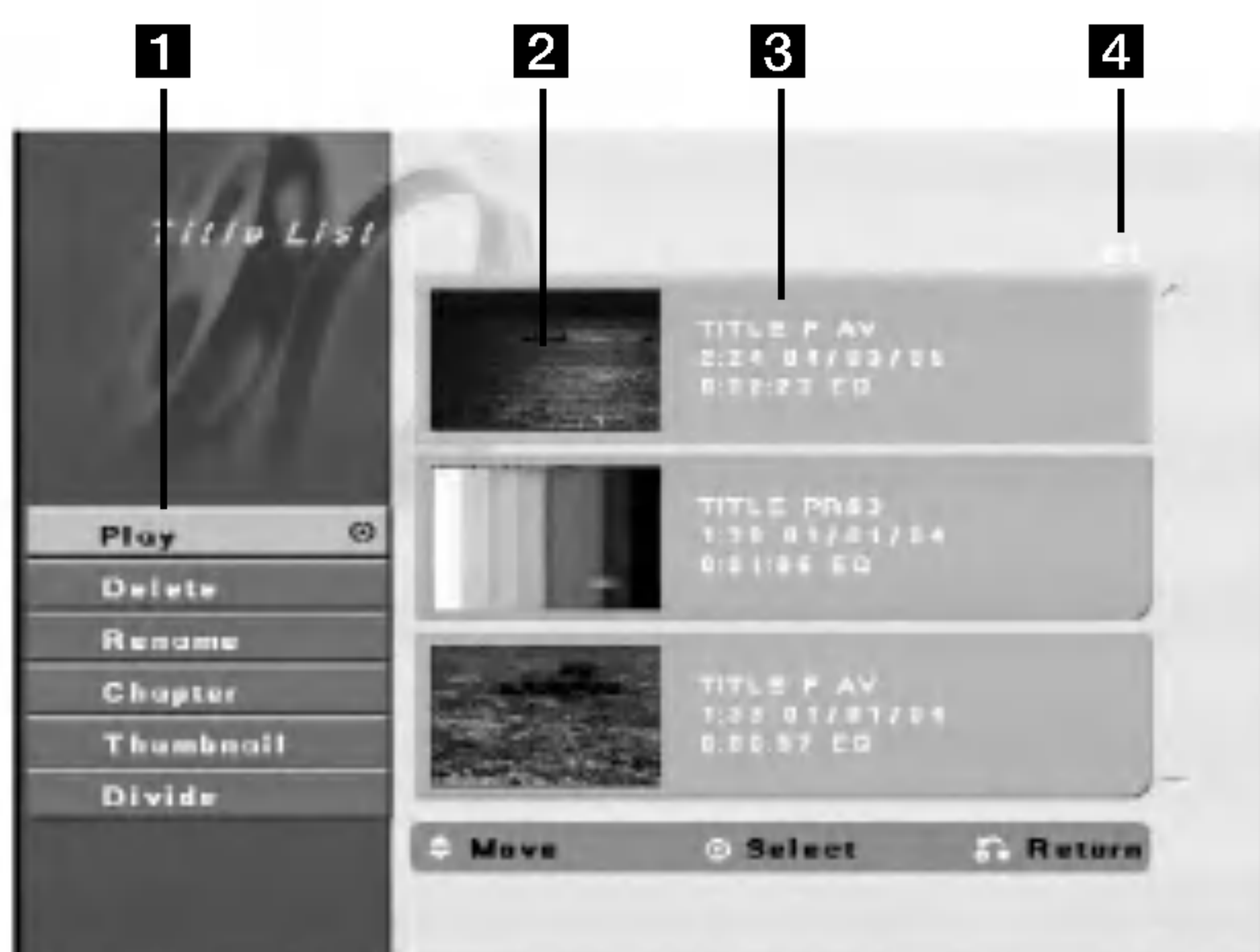

Tittelstemenyen

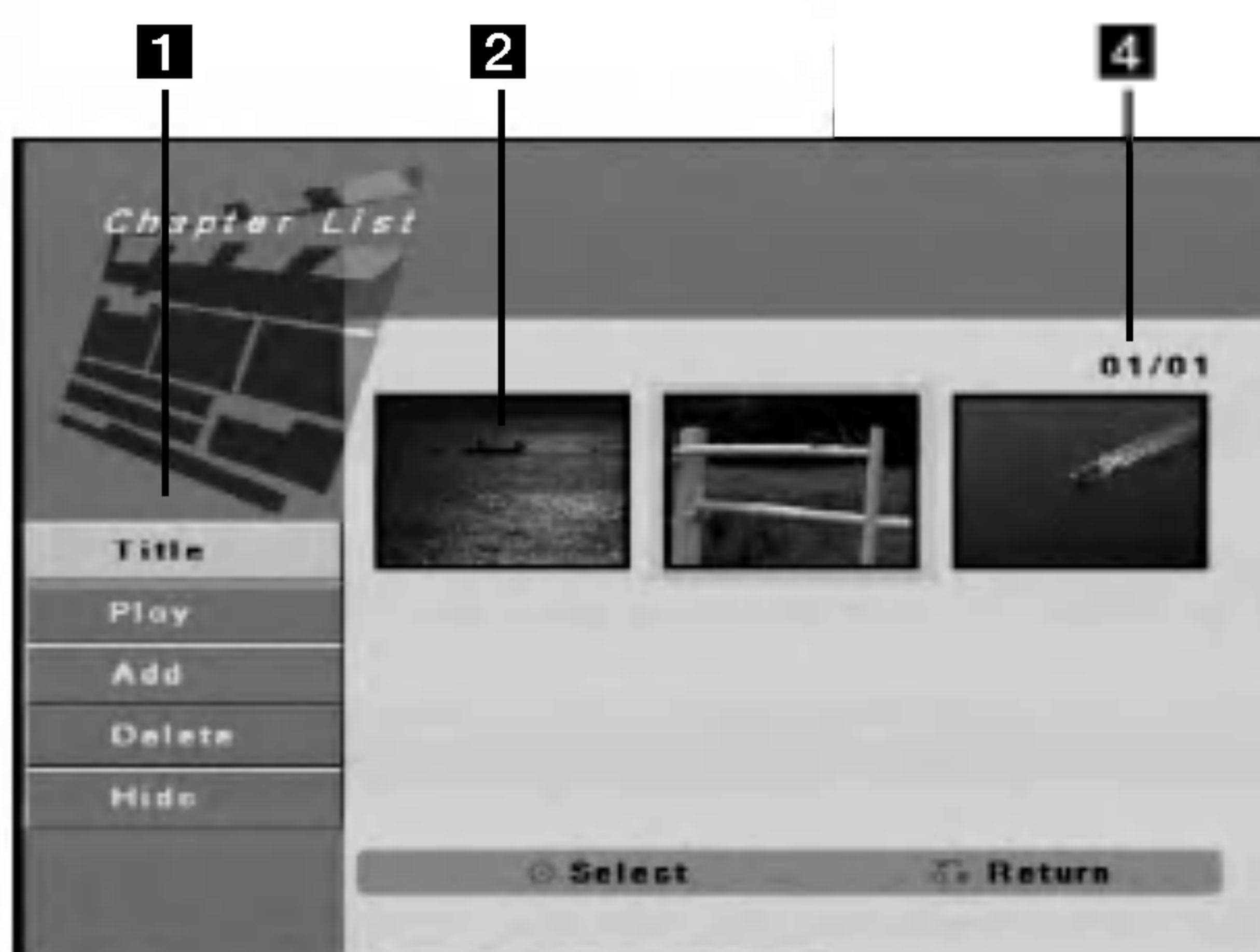

Kapitellistemenyen

Slette en tittel

Hvis du velger å slette en tittel fra tittelstemenyen, vil tittelen faktisk bli fjernet fra platen.

1. Bruk ◀ / ▶ / ▲ / ▼ til å velge en tittel du vil fjerne på tittelstemenyen, og trykk så ENTER. Menyalternativene vises på venstre side av skjermen.
2. Velg alternativet [Delete] fra menyen. Alternativer for sletting vises.



3. Velg et alternativ og trykk ENTER. Tittelen eller titlene blir slettet. Når du har trykket ENTER, vises en ny og oppdatert meny.
[Erase selected title(s)] Sletter bare den valgte tittelen.
[Erase all titles] Sletter alle titlene på platen.
[Cancel] Går tilbake til den forrige menyen.
4. Gjenta trinn 1 - 3 hvis du vil fortsette å slette fra menyen.
5. Trykk på STOP for å avslutte menyen.

Merknader:

- Navnet på den slettede tittelen forandres til [EMPTY].
- Hvis flere enn to titler slettes etter hverandre, slås titlene sammen til en.
- Når du sletter en tittel, er det bare den siste tittelen på DVD+RW-plater som faktisk øker den gjenværende opptakstiden.

Gi navn til en tittel

Du kan sette navn på titler etter eget ønske. Navnene kan være på opptil 32 tegn, men bare de første 15 tegnene vil vises i tittelisten.

1. Velg file du vil sette navn på fra tittelstemenyen, og trykk så ENTER. Menyalternativene vises på venstre side av menyen.



2. Bruk ▲ / ▼ til å velge alternativet [Rename], og trykk ENTER. Tastaturmenyen vises.



3. Oppgi navnet på tittelen. Bruk ◀ / ▶ / ▲ / ▼ til å velge bokstav, og trykk ENTER for å bekrefte.

Tips:

Fjernkontrollknapper for å legge inn et navn

- **SKIP (◀◀ / ▶▶):** Skifter tastaturtype
 - **SCAN (◀◀):** Sletter det siste tegnet før markørposisjonen.
 - **◀ / ▶:** Beveger markøren til venstre eller høyre.
 - **Talltaster (0-9):** Setter inn tall ved markørposisjonen.
4. Velg [OK] og trykk ENTER for å fryse navnet og gå tilbake til det forrige menybildet. Velg [Cancel] og trykk ENTER for gå tilbake til det forrige menybildet uten å lagre. Velg [Reset] og trykk ENTER for å fjerne alle tegnene.

Merknader:

- For plater som er formatert på en annen opptaker, vil du bare se et begrenset tegnsett.
- Det oppgitte navnet vises først på DVD-spilleren etter at platen er ferdigstilt eller gjort kompatibel.

Endre miniatyrbilder for titler

Du kan velge en favorittscene til miniatyrbildet som vises i tittelstemmenyen.

1. Bruk ◀/▶/▲/▼ til å velge en tittel på tittelstemmenyen, og trykk så ENTER. Menyalternativene vises på venstre side av skjermen.
2. Velg [Thumbnail] (miniatyr) blant alternativene.



3. Trykk ENTER. Menyen vises som du ser nedenfor.



4. Bruk avspilling, steg, søk og sakte film til å finne scenen du ønsker.
5. Trykk på THUMBNAIL for å la scenen som vises akkurat nå brukes som miniatyrbilde på tittelstemmenyen. Stillbildet som du valgte, vises på tittelstemmenyen.

Dele en tittel inn i to **+RW**

Bruk denne funksjonen til å dele inn en tittel i to nye titler.

1. Velg en tittel du vil dele på tittelstemmenyen, og trykk så ENTER. Menyalternativene vises på venstre side av skjermen.
2. Velg alternativet [Divide].



3. Trykk ENTER. Menyen vises som du ser nedenfor.



4. Bruk avspilling, steg, søk og sakte film til å finne delingspunktet du ønsker.
5. Trykk på REC (●) ved dette punktet. Tittelen deles inn i to nye titler. Det kan ta opptil 4 minutter å foreta delingen.

Merk:

Du kan ikke velge et delingspunkt som gjør noen av delene kortere enn 3 sekunder.

Tilføye kapittelmerker

Du kan lage kapitler innenfor en tittel ved å sette inn kapittelmerker på ønskede steder.

1. Bruk ◀ / ▶ / ▲ / ▼ til å velge et kapittel på kapitellistemenyen, og trykk så ENTER. Menyalternativene vises på venstre side av skjermen.
2. Velg [Add] (tilføy) blant alternativene.



3. Trykk ENTER. Menyen vises som du ser nedenfor.



4. Bruk avspilling, steg, søk og sakte film til å finne scenen du ønsker.
5. Trykk på CHP. ADD for å tilføye et kapittelmerke.
6. Gjenta trinn 4-5 hvis du vil fortsette å tilføye kapitler fra menyen.

Merk:

Kapittelmerker kan også settes inn automatisk med jevne intervaller. Du kan endre intervallets lengde fra den innledende oppsettmenyen (se «Kapittelmerker» på side 14).

Slette kapittelmerker

Du kan også slette kapittelmerker.

1. Bruk ◀ / ▶ / ▲ / ▼ til å velge et kapittel på kapitellistemenyen, og trykk så ENTER. Menyalternativene vises på venstre side av skjermen.
2. Velg [Delete] (slett) blant alternativene.



3. Trykk ENTER. Du vil få se bekreftelsesdialogen for sletting.
4. Bruk ◀ / ▶ til å velge [OK], og trykk ENTER. Det valgte kapittelmerket blir slettet.

Skjule et kapittel **+RW** **+R**

Du kan hoppe over kapitler uten å måtte fjerne dem fra platen.

1. Bruk ▲ ▼ ◀ ▶ til å velge et kapittel du vil skjule på kapitellistemenyen, og trykk så ENTER. Alternativene vises på venstre side av skjermen.
2. Velg [Hide] (skjul) blant alternativene.

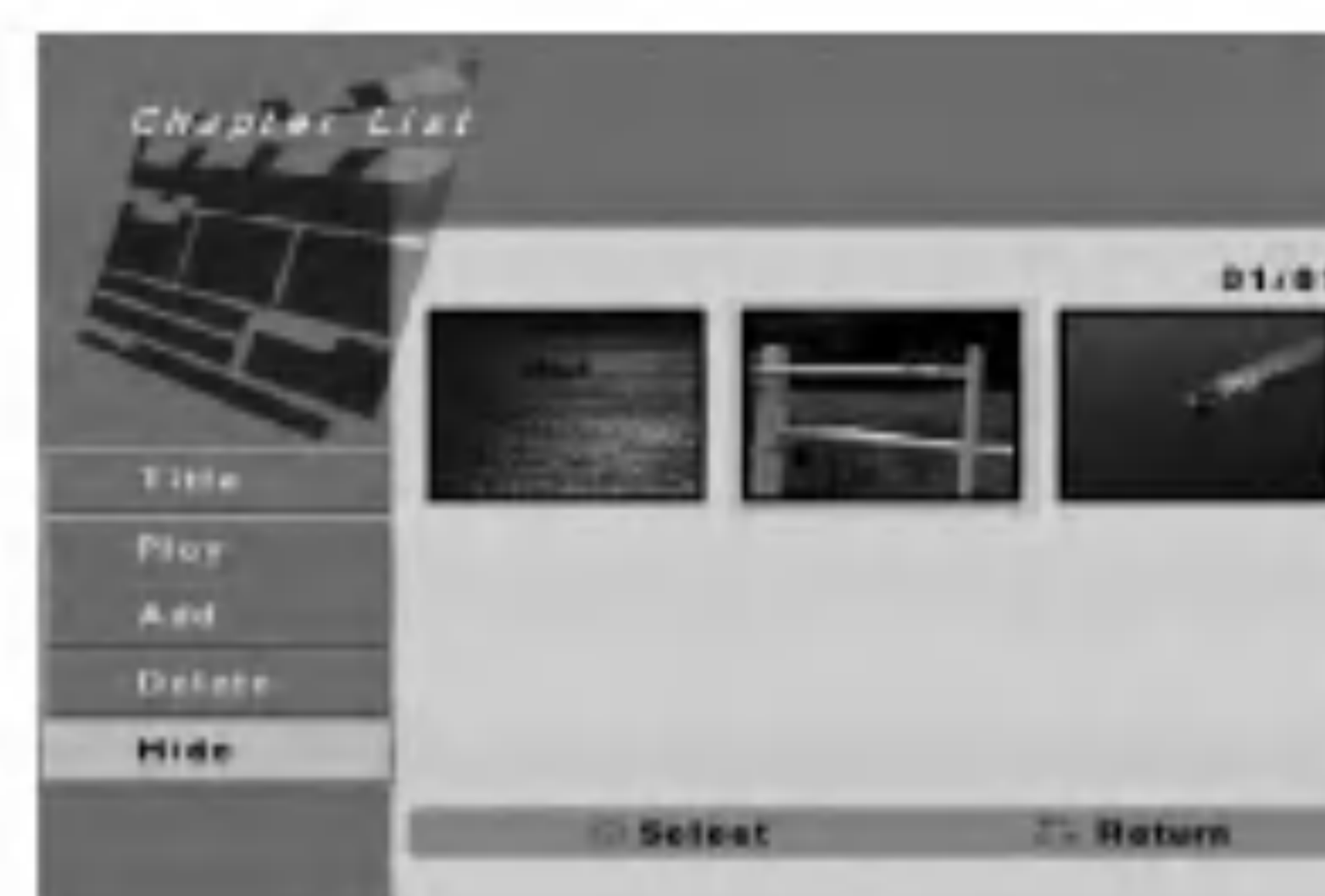

3. Trykk ENTER.

Merk:

Hvis du velger et skjult kapittel på kapitellistemenyen, kan du ta det frem igjen ved å velge alternativet [Unhide] fra menyen. Når du har gjort dette, vil kapitlet igjen spilles av som normalt.

Bruke plateredigeringsmenyen

1. Trykk på SETUP, og menyen [DVD Recorder Initial Setup] vises på skjermen.
2. Bruk ◀ / ▶ til å velge [Disc Edit], og trykk ENTER. Plateredigeringsmenyen vises.



3. Bruk ▲ / ▼ til å velge en tittel, og trykk ENTER. Menyalternativene vises på høyre side av menyen.



4. Velg et alternativ, og trykk ENTER for å bekrefte.

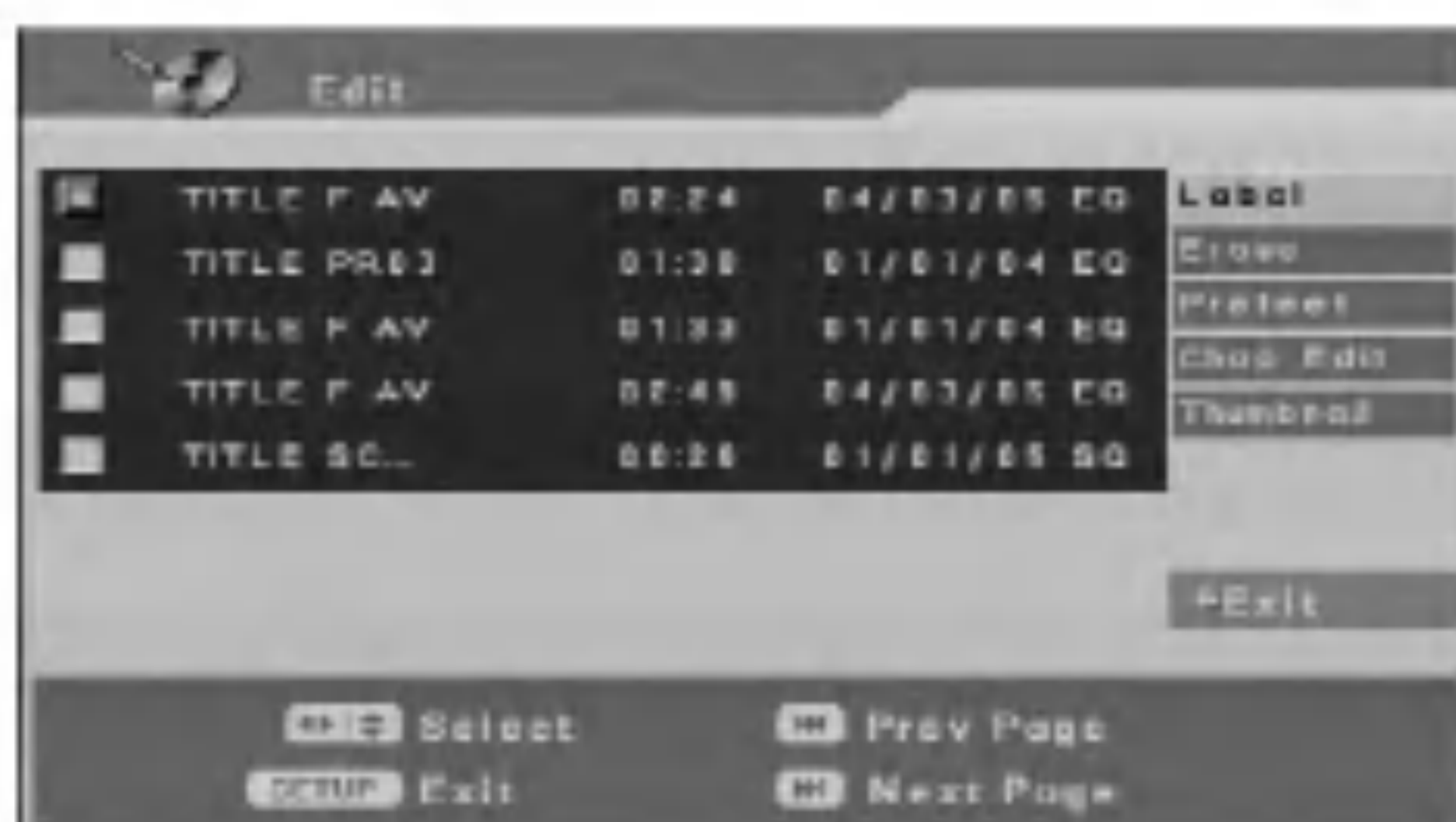

[Label] Redigerer tittelnavnet. (Se side 39.)

[Erase] Sletter tittelen. (Se side 40.)

[Protect] Beskytter tittelen mot utilsiktet overspilling, redigering eller sletting. (Se side 40.)

[Chap Edit] Viser menyen [Chap Edit], eller kapittelredigering. (Se side 41-42.)

[Thumbnail] Bytter en favorittscene for miniatyrbildet som vises i tittelstemenyen. (Se side 40.)

5. For å gå tilbake til menyen, trykk SETUP eller velg alternativet [◀ Exit] på redigeringsmenyen og trykk ENTER.

Gi navn til en tittel

Du kan sette navn på titler etter eget ønske. Navnene kan inneholde opptil 32 tegn.

1. Velg den du vil sette navn på fra redigeringsmenyen [Edit], og trykk så ENTER. Menyalternativene vises på høyre side av menyen.

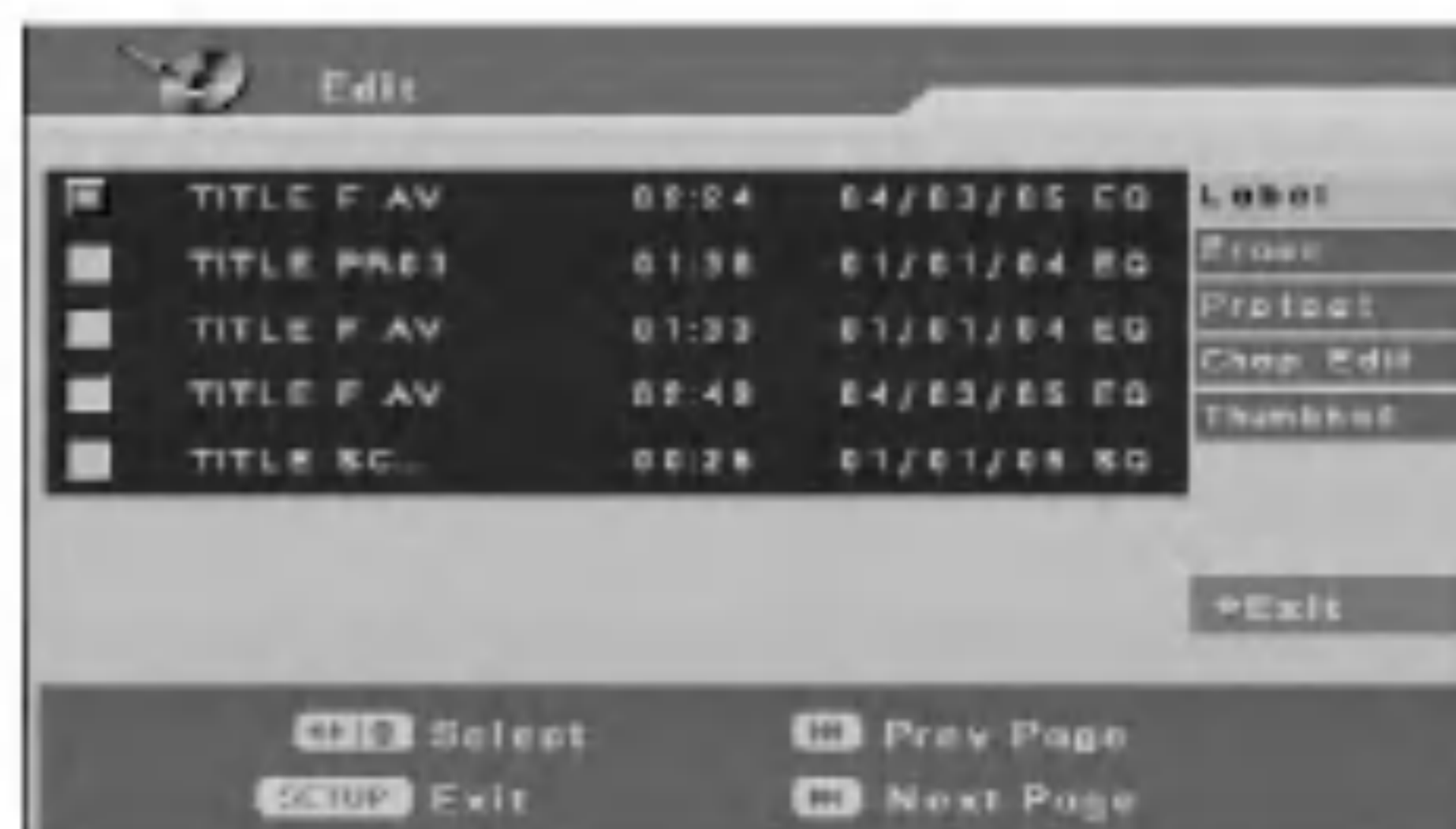

2. Bruk ▲ / ▼ til å velge alternativet [Label], og trykk ENTER. Tastaturmenyen vises.



3. Oppgi navnet på tittelen. Bruk ◀ / ▶ / ▲ / ▼ til å velge bokstav, og trykk ENTER for å bekrefte.

Tips:

Fjernkontrollknapper for å legge inn et navn

- **SKIP (◀◀ / ▶▶)**: Skifter tastaturtype
- **SCAN (◀◀)**: Sletter det siste tegnet før markørposisjonen.
- **◀ / ▶**: Beveger markøren til venstre eller høyre.
- **Talltaster (0-9)**: Setter inn tall ved markørposisjonen.

4. Velg [OK] og trykk ENTER for å fryse navnet og gå tilbake til det forrige menybildet. Velg [Cancel] og trykk ENTER for gå tilbake til det forrige menybildet uten å lagre. Velg [Reset] og trykk ENTER for å fjerne alle tegnene.

Fjerne en tittel

Hvis du velger å slette en tittel fra redigeringsmenyen, vil tittelen faktisk bli fjernet fra platen.

1. Bruk ◀ / ▶ / ▲ / ▼ til å velge en tittel du vil fjerne på redigeringsmenyen, og trykk så ENTER. Gjenta dette trinnet for å velge flere titler. Menyalternativene vises på høyre side av skjermen.
2. Velg alternativet [Erase] fra menyen.

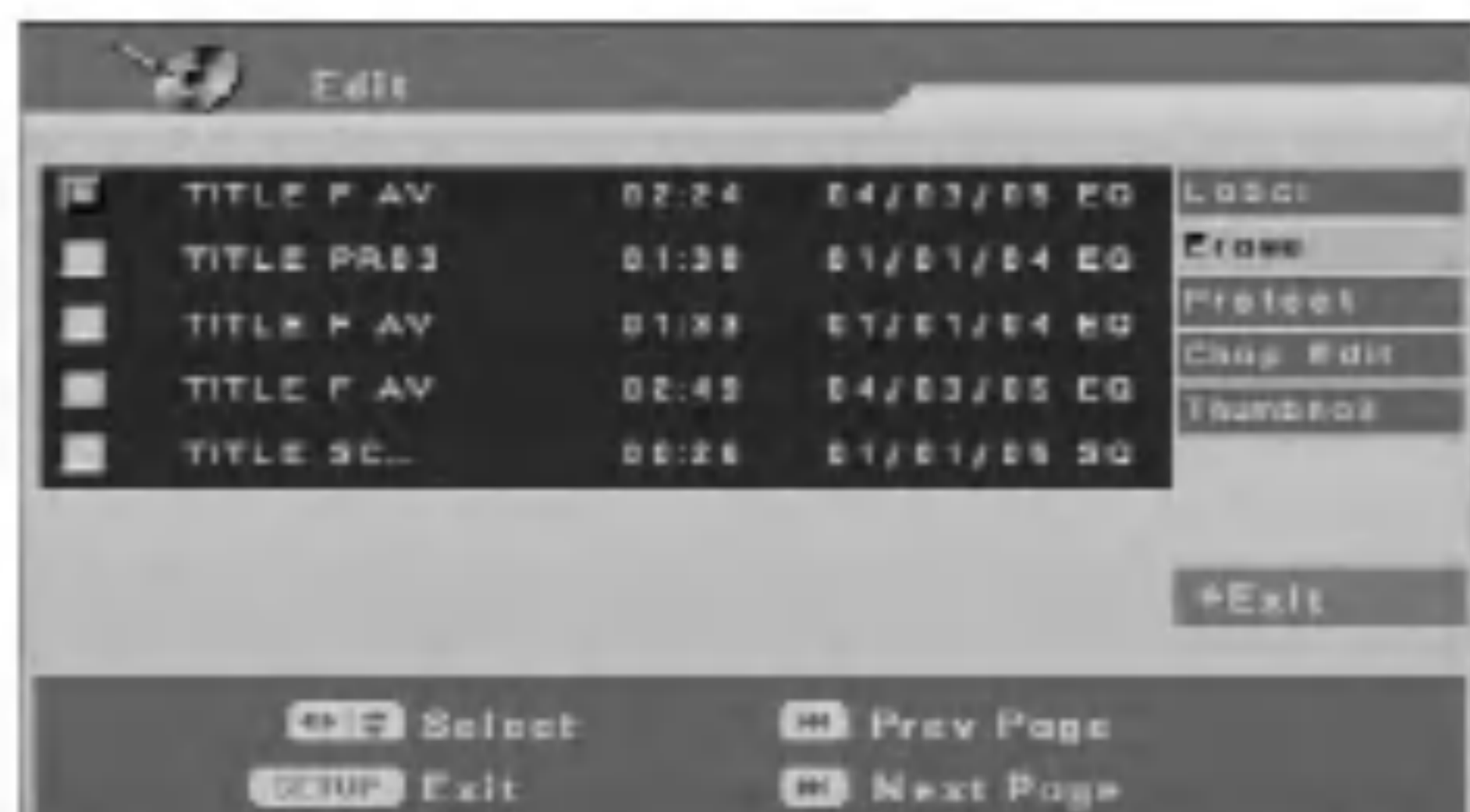

3. Trykk ENTER. Du vil få se bekreftelsesdialogen for sletting.
4. Bruk ◀ / ▶ til å velge [OK], og trykk ENTER. De valgte titlene blir slettet.
5. Gjenta trinn 1 - 3 hvis du vil fortsette å slette fra menyen.

Merknader:

- Hvis flere enn to titler slettes etter hverandre, slås titlene sammen til en.
- Når du sletter en tittel, er det bare den siste tittelen på DVD+RW-plater som faktisk øker den gjenværende opptakstiden.

Beskytte en tittel **+RW**

Denne funksjonen beskytter tittelen mot utilsiktet overspilling, redigering eller sletting.

1. Bruk ◀ / ▶ / ▲ / ▼ til å velge en tittel du vil beskytte på redigeringsmenyen, og trykk så ENTER. Gjenta trinn 1 for å merke ytterligere titler. Menyalternativene vises på høyre side av skjermen.
2. Velg [Protect] (beskytt) blant alternativene.



3. Trykk ENTER. Du vil få se bekreftelsesdialogen for beskyttelse.

4. Bruk ◀ / ▶ til å velge [OK], og trykk ENTER. Låsesymbolet vil vises til venstre for tittelnavnet.

Tips

Hvis du velger en tittel som allerede er beskyttet på redigeringsmenyen, kan du oppheve beskyttelsen ved å velge [Unprotect] blant alternativene på redigeringsmenyen. Når du har gjort dette, kan du igjen redigere og slette tittelen.

Endre miniatyrbilder for titler

Du kan velge en favorittscene til miniatyrbildet som vises i tittelstemenyen.

1. Bruk ◀ / ▶ / ▲ / ▼ til å velge en tittel på redigeringsmenyen, og trykk så ENTER. Menyalternativene vises på høyre side av skjermen.
2. Velg [Thumbnail] blant alternativene.

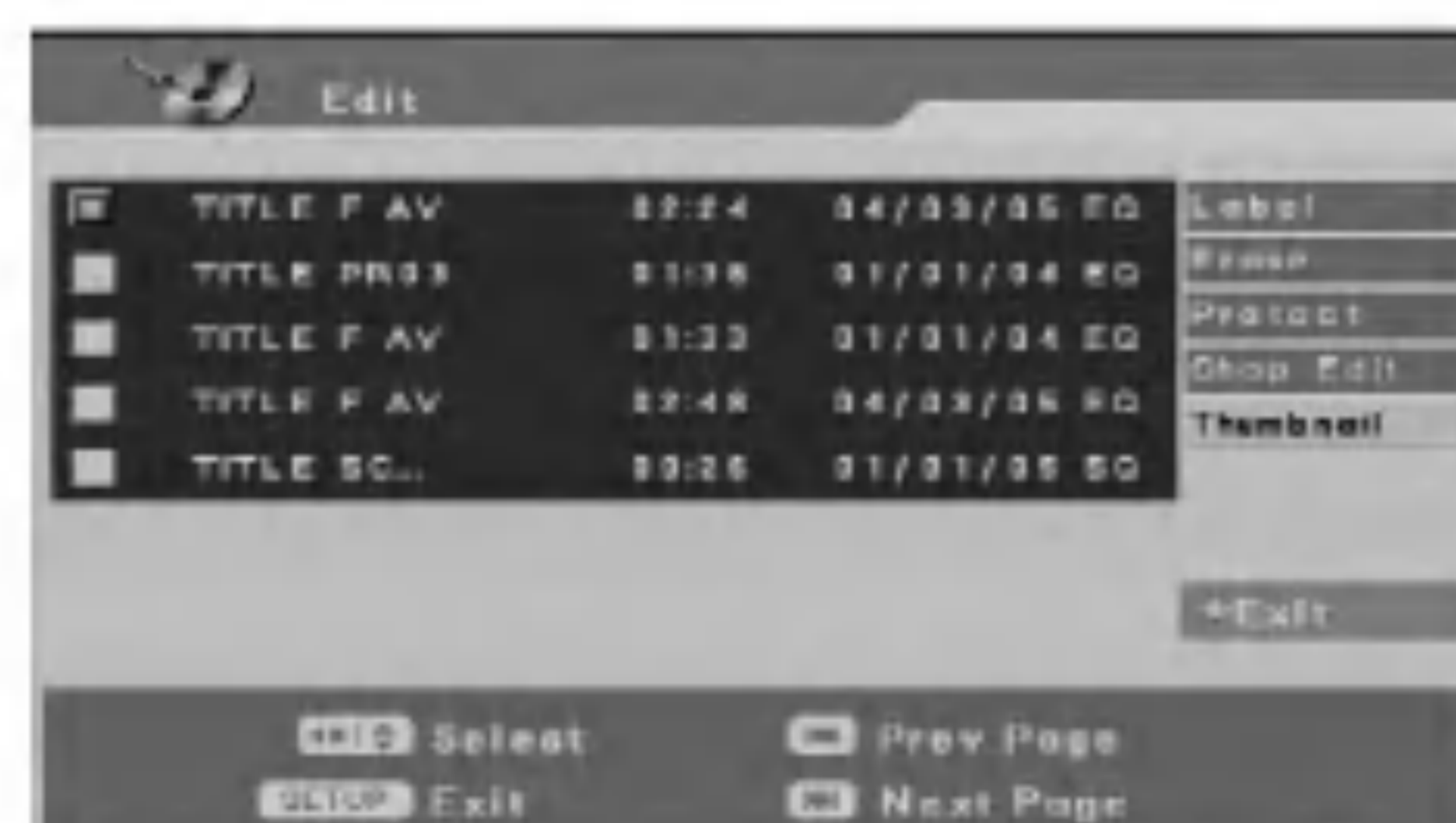

3. Trykk ENTER. Menyen vises som du ser nedenfor.



4. Bruk avspilling, steg, søk og sakte film til å finne scenen du ønsker.
5. Trykk på THUMBNAIL for å la scenen som vises akkurat nå brukes som miniatyrbilde på tittelstemenyen. Stillbildet som du valgte, vises på tittelstemenyen.

Redigere en tittel per kapittel

Du bruker kapittelredigeringsmenyen [Chapter Edit] til å tilføye/slette kapittelmerker og utføre andre funksjoner for kapitler.

1. Bruk ◀ / ▶ / ▲ / ▼ til å velge en tittel på redigeringsmenyen, og trykk så ENTER. Menyalternativene vises på høyre side av skjermen.



2. Velg alternativet [Chap Edit], og trykk ENTER. Kapittelredigeringsmenyen [Chap Edit] vil vises.
3. Bruk ◀ / ▶ / ▲ / ▼ til å velge et kapittel på kapittelredigeringsmenyen, og trykk så ENTER. Gjenta dette trinnet for å velge flere titler. Menyalternativene vises på høyre side av skjermen.



[Title] Går tilbake til redigeringsmenyen.

[Play] Spiller av kapitlet.

[Add Mark] Tilføyer et kapittelmerke. (Se side 41.)

[Del Mark] Sletter et kapittelmerke. (Se side 42.)

[Hide] Skjuler et kapittelmerke. (Se side 42.)

4. Bruk ◀ / ▶ / ▲ / ▼ til å velge et alternativ fra menyen, og trykk så ENTER.

Tilføye kapittelmerker

Du kan lage kapitler innenfor en tittel ved å sette inn kapittelmerker på ønskede steder.

1. Bruk ◀ / ▶ / ▲ / ▼ til å velge et kapittel på kapittelredigeringsmenyen, og trykk så ENTER. Menyalternativene vises på høyre side av skjermen.
2. Velg [Add Mark] (tilføy merke) blant alternativene.



3. Trykk ENTER. Menyene vises som du ser nedenfor.



4. Bruk avspilling, steg, søk og sakte film til å finne scenen du ønsker.
5. Trykk på CHP. ADD for å tilføye et kapittelmerke.
6. Gjenta trinn 5 hvis du vil fortsette å tilføye kapitler fra menyen.

Merk:

Kapittelmerker kan også settes inn automatisk med jevne intervaller. Du kan endre intervallets lengde fra den innledende oppsettmenyen (se «Kapittelmerker» på side 14).

Slette kapittelmerker

Du kan også slette kapittelmerker.

1. Bruk ◀ / ▶ / ▲ / ▼ til å velge et kapittel på kapittelredigeringsmenyen, og trykk så ENTER. Gjenta dette trinnet for å velge flere kapitler. Menyalternativene vises på høyre side av skjermen.
2. Velg [Del Mark] (slett merke) blant alternativene.



3. Trykk ENTER. Du vil få se bekreftelsesdialogen for sletting.
4. Bruk ◀ / ▶ til å velge [OK], og trykk ENTER. De valgte kapittelmerkene blir slettet.

Skjule et kapittel

Du kan hoppe over kapitler uten å måtte fjerne dem fra platen.

1. Bruk ◀ / ▶ / ▲ / ▼ til å velge et kapittel på kapittelstemenyen, og trykk så ENTER. Menyalternativene vises på høyre side av skjermen.
2. Velg [Hide] (skjul) blant alternativene.



3. Trykk ENTER. Merket [Hide] til høyre for kapittelnummeret vises.

Merk:

Hvis du velger et skjult kapittel på kapittelredigeringsmenyen, kan du ta det frem igjen ved å velge alternativet [Unhide] fra menyen. Når du har gjort dette, vil kapitlet igjen spilles av som normalt.

Overskrive et opptak **+RW**

Hvis du vil overskrive et nytt videoopptak over en tidligere innspilt tittel, følger du fremgangsmåten nedenfor. Denne funksjonen er ikke tilgjengelig for DVD+R-plater, der skrivingen alltid skjer fra slutten av den innspilte delen av platen.

1. Trykk på MENU/LIST for å vise tittelstemenyen.
2. Bruk ▲ / ▼ til å velge en tittel som du vil overskrive.
3. Velg signalkilden du vil ta opp fra (TV-kanal eller AV-inngang).
4. Trykk en gang på REC (●) for å starte opptaket. Opptaket starter, og skriver over den valgte tittelen fra starten av.
5. Trykk på STOP (■) når du vil stanse opptaket.

Merknader:

- Denne funksjonen er ikke tilgjengelig alternativet [Overwrite] er satt til [Off] på den innledende oppsettmenyen (side14).
- Hvis tittelen du velger er beskyttet, vil du få se en bekreftelsesdialog. Velg [Yes] og trykk ENTER hvis du vil starte opptak med overskriving.

Referanse

Kontrollere TV-apparatet med den medfølgende fjernkontrollen

Du kan styre lydnivået, signalkilden og strømbryteren til ditt LG TV-apparat med den medfølgende fjernkontrollen.

Du kontrollerer TV-apparatet med knappene nedenfor.

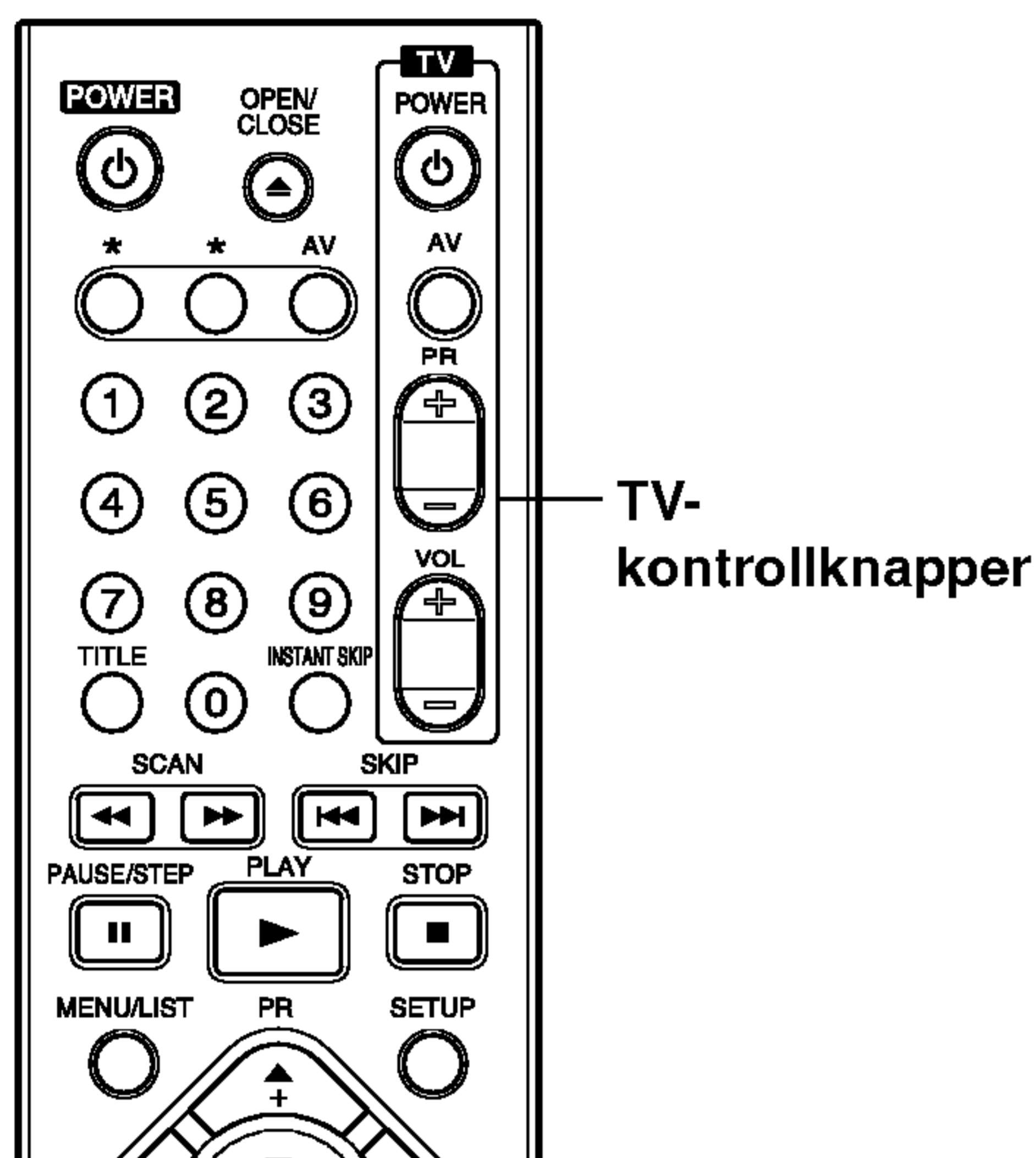

Ved å trykke	kan du
POWER	Slå TV-apparatet av eller på.
AV	Veksle signalkilden for TV-apparatet mellom mottakeren og andre signalkilder.
PR +/-	Skanner oppover eller nedover blant lagrede kanaler.
VOL +/-	Justerer volumet til TV-apparatet.

Kontrollere andre TV-apparater med fjernkontrollen

Du kan styre lydnivået, signalkilden og strømbryteren til også andre TV-apparater. Hvis ditt TV-apparat er oppført i tabellen nedenfor, stiller du inn den aktuelle produsentkoden.

1. Mens du holder knappen TV POWER inne, trykker du på talltastene for å stille inn produsentkoden som gjelder for din TV (se tabellen nedenfor).
2. Slipp så TV POWER-knappen.

Kodenumre for TV-apparater som kan styres

Hvis flere enn ett kodenummer er oppgitt, prøver du de forskjellige etter tur til du finner den som virker med din TV.

Produsent	Kodenummer
LG / GoldStar	1 (standard), 2
Zenith	1, 3, 4
Samsung	6, 7
Sony	8, 9
Hitachi	4

Merknader:

- Avhengig av TV-modell kan det være at noen av knappene ikke virker med TV-apparatet, selv etter at du har oppgitt riktig produsentkode.
- Hvis du oppgir et nytt nummer, vil det tidligere nummeret bli slettet.
- Når du skifter batterier på fjernkontrollen, kan det være at produsentkoden tilbakestilles til standardinnstillingen. Still da inn produsentkoden på nytt.

Språkkoder

Bruk denne listen for å legge inn ønsket språkkode for følgende grunnleggende innstillinger: Lydspor på DVD, teksting på DVD, platemeny

Språk	Kod	Språk	Kod	Språk	Kod	Språk	Kod
Abchaziska	6566	Fiji	7074	Lingala	7678	Singalesiska	8373
Afar	6565	Finska	7073	Litauiska	7684	Slovakiska	8375
Afrikaans	6570	Franska	7082	Makedoniska	7775	Sloveniska	8376
Albaniska	8381	Frisiska	7089	Malagasy	7771	Somali	8379
Amhariska	6577	Galiciska	7176	Malajisiska	7783	Spanska	6983
Arabiska	6582	Georgiska	7565	Malayalam	7776	Sudanesiska	8385
Armeniska	7289	Tyska	6869	Maltesiska	7784	Swahili	8387
Assamesiska	6583	Grekiska	6976	Maori	7773	Svenska	8386
Aymara	6588	Grönländska	7576	Marathi	7782	Tagalog	8476
Azerbajdzjanska	6590	Guarani	7178	Moldaviska	7779	Taik	8471
Basjkiriska	6665	Gujarati	7185	Mongoliska	7778	Tamil	8465
Baskiska	6985	Hausa	7265	Nauru	7865	Tatar	8484
Bengali; Bangla	6678	Hebreiska	7387	Nepal	7869	Telugo	8469
Bhutan	6890	Hindi	7273	Norska	7879	Thailändska	8472
Bihari	6672	Ungerska	7285	Oriya	7982	Tibetanska	6679
Bretonska	6682	Isländska	7383	Panjabi	8065	Tigrinja	8473
Bulgariska	6671	Indonesiska	7378	Pashto	8083	Tonga	8479
Burmesiska	7789	Interlingue	7365	Persiska	7065	Turkiska	8482
Beloryska	6669	Iriska	7165	Polska	8076	Turkmeniska	8475
Kambodjanska	7577	Italienska	7384	Portugisiska	8084	Twi	8487
Katalanska	6765	Japanske	7465	Quechua	8185	Ukrainska	8575
Kinesiska	9072	Javanesiska	7487	Romansk språk	8277	Urdu	8582
Korsikanska	6779	Kanadensiska	7578	Rumänska	8279	Uzbek	8590
Kroatiska	7282	Kashmiri	7583	Ryska	8285	Vietnamesiska	8673
Tjeckiska	6783	Kazakiska	7575	Samoanske	8377	Volapük	8679
Danska	6865	Kirgisiske	7589	Sanskrit	8365	Kymriske	6789
Holländska	7876	Koreanske	7579	Skotsk gaeliske	7168	Wolof	8779
Engelske	6978	Kurdiske	7585	Serbiske	8382	Xhosa	8872
Esperanto	6979	Laotiske	7679	Serbokroatiske	8372	Jiddisch	7473
Estländska	6984	Latin	7665	Shona	8378	Yoruba	8979
Färöiske	7079	Lettiske	7686	Sindhi	8368	Zulu	9085

Områdekoder

Velg en områdekode fra denne listen.

Område	kode	Område	kode	Område	kode	Område	kode
Afghanistan	AF	Etiopien	ET	Malaysia	MY	Saudiarabien	SA
Argentina	AR	FFiji	FJ	Maldiverna	MV	Senegal	SN
Australien	AU	Finland	FI	Mexico	MX	Singapore	SG
Østerrike	AT	Frankrike	FR	Monaco	MC	Slovakien	SK
Belgien	BE	Tyskland	DE	Mongolen	MN	Slovenien	SI
Bhutan	BT	Storbritannien	GB	Marocko	MA	Sydafrika	ZA
Bolivia	BO	Grekland	GR	Nepal	NP	Sydkorea	KR
Brasilien	BR	Grönland	GL	Nederlænderna	NL	Spanien	ES
Kambodja	KH	Heard och McDonald-øarna	HM	Nederlændske Antillerna	AN	Sri Lanka	LK
Canada	CA	Ungern	HU	Nya Zeeland	NZ	Sverige	SE
Chile	CL	Indien	IN	Nigeria	NG	Schweiz	CH
China	CN	Indonesien	ID	Norge	NO	Thailand	TH
Colombia	CO	Israel	IL	Oman	OM	Turkiet	TR
Kongo	CG	Italien	IT	Pakistan	PK	Uganda	UG
Costa Rica	CR	Jamaica	JM	Panama	PA	Ukraina	UA
Kroatien	HR	Japan	JP	Paraguay	PY	USA	US
Tjeckien	CZ	Kenya	KE	Filippinerna	PH	Uruguay	UY
Danmark	DK	Kuwait	KW	Polen	PL	Uzbekistan	UZ
Ecuador	EC	Libyen	LY	Portugal	PT	Vietnam	VN
Egypten	EG	uxembourg	LU	Rumænien	RO	Zimbabwe	ZW
El Salvador	SV			Ryssland	RU		

Feilsøking

Kontroller følgende punkter for mulig problemløsning før du kontakter forhandlerens kundeservice.

Symptom	Mulig årsak	Løsning
Ingen strøm.	<ul style="list-style-type: none"> • Strømledningen er plagget ut. 	<ul style="list-style-type: none"> • Plugg strømledningen skikkelig inn i et operativt vegguttak for strøm.
Intet bilde.	<ul style="list-style-type: none"> • TV-apparatet er ikke stilt inn for å motta signalet fra opptakeren. 	<ul style="list-style-type: none"> • Velg riktig videosignalkilde på TV-apparatet, slik at bildet fra opptakeren vises på TV-skjermen.
	<ul style="list-style-type: none"> • Videokabelen er ikke skikkelig tilkopledd. 	<ul style="list-style-type: none"> • Kople videokabelen ordentlig til.
	<ul style="list-style-type: none"> • Strømmen til det tilkoblede TV-apparatet er slått av. 	<ul style="list-style-type: none"> • Slå TV-apparatet på.
Ingen lyd.	<ul style="list-style-type: none"> • Utstyret som er tilkopledd via audiokabelen er ikke stilt inn for å motta signalet fra opptakeren. 	<ul style="list-style-type: none"> • Velg korrekt inngangsmodus på audiomottakeren, slik at du kan lytte til lyden fra opptakeren.
	<ul style="list-style-type: none"> • Audiokablene er ikke skikkelig tilkopledd. 	<ul style="list-style-type: none"> • Kople audiokabelen ordentlig til.
	<ul style="list-style-type: none"> • Strømmen til utstyret som er tilkopledd via audiokabelen er slått av. 	<ul style="list-style-type: none"> • Slå på utstyret som er koplet til med audiokabelen.
	<ul style="list-style-type: none"> • Audiokabelen er skadet. 	<ul style="list-style-type: none"> • Erstatt den med en ny.
Bildet som avspilles, er uklart.	<ul style="list-style-type: none"> • Platen er tilsmusset. 	<ul style="list-style-type: none"> • Gjør platen ren.
Enheten starter ikke avspilling.	<ul style="list-style-type: none"> • Ingen plate er satt inn. 	<ul style="list-style-type: none"> • Sett inn en plate. (Kontroller at plateindikatoren i displayvinduet lyser opp.)
	<ul style="list-style-type: none"> • En ikke-lesbar plate er satt inn. 	<ul style="list-style-type: none"> • Sett inn en plate som kan spilles av. (Kontroller platetype, farge-TV-system og regionkode.)
	<ul style="list-style-type: none"> • Platen er lagt opp-ned i skuffen. 	<ul style="list-style-type: none"> • Legg platen med avspillingssiden ned.
	<ul style="list-style-type: none"> • Platen er ikke lagt innenfor føringene. 	<ul style="list-style-type: none"> • Legg platen riktig på platetallerkenen, innenfor føringene.
	<ul style="list-style-type: none"> • Platen er tilsmusset. 	<ul style="list-style-type: none"> • Gjør platen ren.
	<ul style="list-style-type: none"> • Et innholdskodenivå er stilt inn. 	<ul style="list-style-type: none"> • Deaktiver innholdskodefunksjonen, eller endre innholds nivå.
Bildet fra en ekstern kilde er forvrengt	<ul style="list-style-type: none"> • Videosignalet fra den eksterne komponenten er kopibeskyttet. 	<ul style="list-style-type: none"> • Du kan ikke foreta tilkopling via denne opptakeren. Kople komponenten direkte til TV-apparatet.
Noen kanaler hoppes over ved bruk av ▲ / ▼.	<ul style="list-style-type: none"> • De aktuelle kanalene er ikke lagret i opptakeren. 	<ul style="list-style-type: none"> • Gjenopprett kanalene. Se «Programredigering» på side 13.
Bildet eller lyden fra senderen er svakt, eller mangler helt.	<ul style="list-style-type: none"> • Antennen eller antenneledningen er løs. 	<ul style="list-style-type: none"> • Stram tilkoplingene eller bytt ut kabelen.
Bildet fra en ekstern kilde vises ikke.	<ul style="list-style-type: none"> • Opptakeren er innstilt på feil signalkilde. 	<ul style="list-style-type: none"> • Bruk AV-knappen til å velge inngangskanal (SCART 1, SCART 2, i Front Av)

Symptom	Mulig årsak	Løsning
Kan ikke spille av en plate innspilt på denne opptakeren på en annen spiller.	• Platen ble spilt inn i videomodus.	• Ferdigstill platen. (side 21)
	• Noen spillere vil ikke spille av selv en ferdigstilt plate som er innspilt i videomodus.	• Kan ikke løses.
	• Plater innspilt med engangs kopibeskyttelse kan ikke spilles av på andre spillere.	• Kan ikke løses.
Kan ikke gjøre opptak, eller opptaket mislyktes.	• Gjenværende ledig plass på platen er utilstrekkelig.	• Bruk en annen plate.
	• Programkilden du forsøker å ta opp fra, er kopibeskyttet.	• Du kan ikke foreta opptak av denne kilden.
	• Ved innstilling av opptakskanalen er kanalen stilt inn på TV-apparatets egen mottaker.	• Velg kanal på opptakerens innebygde TV-mottaker.
Tidsstyrt opptak er ikke mulig.	• Klokken i opptakeren er ikke stilt til riktig tid.	• Still klokken til riktig tid. Se «Klokkeinnstillinger» på side 15.
	• Tidtakeren er feil programmert.	• Programmer tidtakeren på nytt. Se «Tidsstyrt opptak» på side 33.
Stereo lydopptak og/eller avspilling er ikke tilgjengelig.	• TV-apparatet er ikke stereokompatibelt.	• Kan ikke løses.
	• Det utsendte programmet er ikke i stereoformat.	• Kan ikke løses.
	• Opptakerens A/V ut-kontakter er ikke koplet til TV-apparatets A/V inn-kontakter.	• Foreta A/V-tilkoplinger. Stereo er bare tilgjengelig via A/V-utgangene fra opptakeren.
	• Opptakerens Audio/Video ut er ikke valgt som signalkilde på TV-apparatet.	• Velg AUX eller A/V som signalkilde for TV.
	• Opptakerens TV-lydkanal er stilt inn på mono.	• Still TV-lydkanalmodusen til Stereo. Se «Skifte TV-lydkanal» på side 32.
Fjernkontrollen virker ikke som den skal.	• Fjernkontrollen pekes ikke mot enhetens mottaker.	• Pek fjernkontrollen mot mottakeren på enheten.
	• Fjernkontrollen er for langt fra enheten.	• Bruk fjernkontrollen innenfor en avstand på ikke mer enn 7 m.
	• Det er en hindring i siktlinjen mellom fjernkontrollen og mottakeren.	• Fjern hindringen.
	• Batteriene i fjernkontrollen er utbrukte.	• Erstatt batteriene med nye batterier.

Spesifikasjoner

Generelt

Strømforsyningskrav	110-240V~, 50/60 Hz
Strømforbruk	19W
Dimensjoner (ca.)	430 X 49 X 300 mm (b x h x d) uten fot
Vekt (ca.)	2.7 kg
Driftstemperatur	5 °C til 35 °C
Fuktighet ved drift	5 % til 90 %
TV-system	PAL I, B/G, I/I, SECAM D/K, K1 fargesystem
Opptaksformat	PAL eller NTSC

Opptak

Opptaksformat	DVD-VIDEO
Mediatyper for opptak	DVD+ReWritable, DVD+Recordable
Opptakstid	DVD (4,7GB): Ca. 1 time (HQ-modus), 2 timer (SQ-modus), 4 timer (LQ-modus), 6 timer (EQ-modus)

Videoopptaksformat

Samplingsfrekvens	27MHz
Kompresjonsformat	MPEG 2 (VBR-støtte)

Audioopptaksformat

Samplingsfrekvens	48kHz
Kompresjonsformat	Dolby Digital

Avspilling

Frekvensområde	DVD (PCM 48 kHz): 8 Hz til 20 kHz, CD: 8 Hz til 20 kHz DVD (PCM 96 kHz): 8 Hz til 44 kHz
Signal-støyforhold	Mer enn 100 dB (AUDIO UT-kontakt)
Harmonisk forvrengning	Mindre enn 0,008% (AUDIO UT-kontakt)
Dynamikkområde	Mer enn 95 dB (AUDIO UT-kontakt)

Innganger

ANTENNE INN	Antenneinngang, 75 ohm
VIDEO INN	1,0 Vp-p 75 ohm, synk negativ, RCA-kontakt / SCART x 2
AUDIO INN	0 dBm mer enn 47 kohm, RCA-kontakt (L, R) / SCART x 2

Utganger

VIDEO UT	SCART x 2 (bare komposittvideo)
Audio ut (digital audio)	0.5 V (p-p), 75 Ω, RCA kontakt x 1
Audio ut (analog audio)	SCART x 2

Tilbehør:

Fjernkontroll1	RF-koaksialkabel1
Batterier2		

- Design og spesifikasjoner kan endres uten varsel.

Fremstilt under lisens fra Dolby Laboratories. «Dolby», «Pro Logic» og det doble D-symbolet er varemerker for Dolby Laboratories.

«DTS» og «DTS Digital Out» er varemerker for Digital Theater Systems, Inc.