



RECEPTOR DVD/CD

MANUAL DEL PROPIETARIO

MODEL: LH-T6440

(Unidad principal: LH-T6440A,
Altavoces: LHS-T6440T, LHS-T6440C,
LHS-T6440W)



Antes de conectar, operar o ajustar este producto, tenga a bien leer cuidadosa y completamente este folleto de instrucciones.

Precauciones de seguridad



ADVERTENCIA: PARA REDUCIR EL RIESGO DE DESCARGA ELECTRICA, NO quite la cubierta (o la tapa posterior) NO HAY adentro piezas que puedan ser utiles al cliente PARA SERVICIO DIRIJASE A PERSONAL DE SERVICIO CALIFICADO



Este símbolo de un rayo con una punta de flecha dentro de un triángulo equilátero tiene el propósito de alertar al usuario sobre la presencia de voltaje peligroso no aislado dentro del receptáculo del producto, que puede ser de magnitud suficiente para constituir un riesgo de descarga eléctrica para las personas.



El símbolo de admiración dentro de un triángulo equilátero tiene el propósito de alertar al usuario sobre la presencia de instrucciones importantes sobre el funcionamiento y el mantenimiento (servicio) en la literatura que acompaña a la unidad.

ADVERTENCIA: PARA REDUCIR EL RIESGO DE INCENDIO O DESCARGA ELECTRICA, NO EXPONGA ESTE PRODUCTO A LA LLUVIA NI A LA HUMEDAD.

ADVERTENCIA: No instale este equipo en un espacio cerrado como biblioteca o similar.

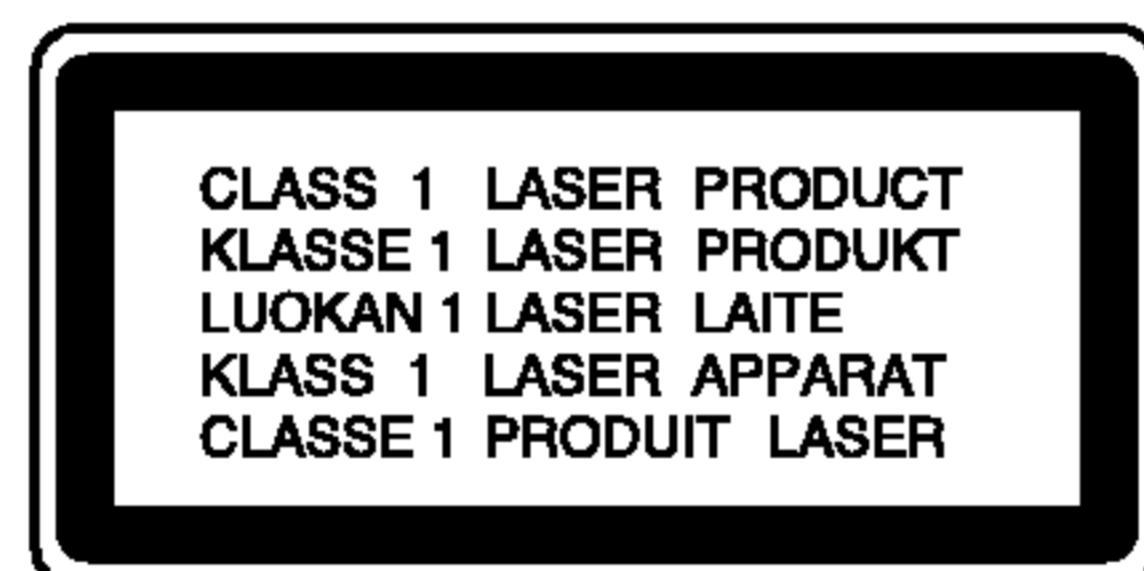

PRECAUCION:

Este receptor de disco de vídeo digital emplea un sistema de laser.

Para asegurar el uso correcto de este producto, tenga a bien leer cuidadosamente este manual del usuario y guardarlo para referencia futura. Si la unidad requiriese de mantenimiento, contacte a la ubicación de un servicio autorizado –ver procedimiento para servicio.

El uso de controles, ajustes o la ejecución de procedimientos que no sean los que están especificados aquí, pueden causar riesgos de exposición peligrosa a la radiación.

Para evitar la exposición directa al rayo de laser, no trate de abrir el receptáculo. Radiación visible de laser al abrir. **NO MIRE AL RAYO DIRECTAMENTE.**

PRECAUCION: El aparato no debe ser expuesto al agua, ya sea por goteo o salpicado y no debe colocarse ningún objeto conteniendo líquido, por ejemplo un florero sobre el mismo.



Notas sobre derechos de autor:

Esta prohibido por ley copiar, difundir, exhibir, difundir por cable, ejecutar en publico, o contratar material de derechos de autor sin permiso.

Este producto está equipado por medidas de protección de copias desarrolladas por Macrovision. Las indicaciones de protección de copias están grabadas en algunos discos. Al grabar estos discos en un VCR, aparecerá ruido en la película durante la reproducción.

Este producto incorpora tecnología de protección de derechos de autor que son protegidos por ciertos reclamos de patentes de EE.UU. y otros derechos de propiedad intelectual poseídos por Macrovision Corporation y otros derechohabientes. El uso de esta tecnología de protección de derechos de autor debe ser autorizado por Macrovision Corporation, y está destinado al hogar y a otros usos de exhibición limitada a menos que este de otro modo autorizado por Macrovision Corporation. El desarmado o la Ingeniería inversa está prohibida.

NUMERO DE SERIE: El número de serie se encuentra en la parte posterior de esta unidad.

Este número es solo para esta unidad y no está disponible para otras. Debe registrar aquí la información requerida y tener esta guía como un registro permanente de su compra.

Modelo N°. _____
Serie N°. _____

Tabla de Contenidos

INTRODUCCION

Precauciones de seguridad	2
Tabla de Contenidos	3
Antes de poner en uso	4-5
Discos reproducibles	4
Precauciones	5
Notas sobre los discos	5
Sobre símbolos	5
Panel delantero y visor de ventana	6
Control remoto	7
Panel posterior	8

PREPARACION

Conexiones	9-13
Conexion a la TV	9
Conexion a un equipo opcional	10
Conexiones de antena	11
Conexion del sistema de altavoces	12
Disposicion de los altavoces	13
Antes de poner en funcionamiento	14-19
Miniglosario del Flujo de Sonido & del Modo Surround	14
Modo Sonido	14
Explicaciones generales	15
Visualizacion en pantalla	15-16
Configuracion inicial	17-19
• Funcionamiento general de las configuraciones iniciales	17
• Idioma	17
• Imagen	17
• Configuración de bocinas	18
• Otros	18
• Control parental	19

FUNCIONAMIENTO

Reproduccion de un CD de DVD y de Video ..	20-23
Características generales	20
General Features	20
• Moverse a otro TITULO/GRUPO	20
• Cómo cambiar a otro CAPÍTULO/PISTA	20
• Búsqueda	20
• Pausa	20
• Paralización de imagen y reproducción de marcos	21
• Cámara lenta	21
• Repetir A-B	21
• Repetir	21
• Búsqueda por tiempo	21
• Pausa	21
• Modo envolvente 3D	22
• Zoom	22
• Búsqueda por marcador	22
Funciones especiales del DVD	22
• Menú del título	22
• Menú del disco	22
• Ángulo de cámara	22
• Cambio del idioma del audio	22
• Cambio del canal de audio	22
• Subtítulos	22
Discos de audio en DVD	23
• Moverse a otro GRUPO	23
• Visualizando otra PAGINA	23

Funcionamiento con CD de audio y discos en formato MP3/WMA

Reproduccion de un CD de audio o disco MP3/WMA	24
Notas acerca de grabaciones en MP3/WMA	24
• Pausa	25
• Desplazamiento a otra pista	25
• Repetir Pista/Todo/Off	25
• Búsqueda	25
• Repetir A-B	25
• Modo sonido envolvente 3D	25
• Cambio del Canal del audio	25

Funcionamiento con disco en JPEG

Ver un disco JPEG	26
• Moverse a otro archivo	26
• Imagen congelada	26
• Parra voltear la imagen	26
• Para rotar una foto	26
• Notas sobre las grabaciones JPEG	26

Reproduccion programada

Reproduccion programada con CD de audio Y disco de MP3/WMA	27
Reproduccion programada con un CD de Video	27

Configuracion de bocinas

Informacion adicional

Operacion con Radio

Memoria de ultima condicion	28
Predeterminar las estaciones de radio	29
Escuchar la radio	29

Otras funciones

Fijacion del cronometro para dormir	30
Atenuador	30
Mute (Sin sonido)	30
Uso del enchufe para auriculares	30
Seleccionando la fuente de entrada	30

REFERENCIAS

Lista de codigo de idioma	31
Lista de codigo de país	32
Solucion de problemas	33-34
Solucion de problemas	35

Sobre los símbolos para instrucciones

 Indica riesgos que posiblemente causen daño a la unidad misma u otro daño material.

 Indica características especiales de funcionamiento de esta unidad.

 Indica avisos y sugerencias para facilitar la tarea.

Fabricado bajo licencia de los Laboratorios Dolby. "Dolby", "Pro Logic", y el símbolo de la doble-D son marcas registradas de los Laboratorios Dolby. Trabajos confidenciales No publicados. Copyderecha 1992-1997 Dolby Laboratories. Todos los derechos están reservados.

Fabricado bajo licencia de Digital Theater Systems, Inc. US Pat. No. 5,451,942 5,956,674, 5,974,380, 5,978,762 y otras patentes en todo el mundo other worldwide patents emitidas y pendientes. "DTS" y "DTS Digital Surround" (Sonidodigital envolvente) son marcas registradas de Digital Theater Systems, Inc. Copyderecha 1996, 2000 Digital Theater Systems, Inc. All derechos reserved.

Antes de poner en uso

Discos reproducibles

	Discos DVD de vídeo (discos de 8 cm / 12 cm)
	Discos DVD de audio (discos de 8 cm / 12 cm)
	Video CD (VCD) (discos de 8 cm / 12 cm)
	Audio CD (discos de 8 cm / 12 cm)

Ademas esta unidad puede reproducir DVD-RW, DVD+RW, Kodak PICTURE CD y CD-R o CD-RW que contenga archivos de audio, MP3, WMA o JPEG.



Notas

- Dependiendo de las condiciones del equipo de grabacion o del disco CD-R/RW (o DVD-RW, DVD+RW) en sí, algunos discos CD-R/RW (o DVD-RW, DVD+RW) no podran reproducirse en esta unidad.
- No adhiera ningun sello o etiqueta en ninguno de los lados (el lado etiquetado o el lado grabado) de un disco.
- No use CD con formas irregulares (pej.:, en forma de corazon u octogonal). Estos puede causar mal funcionamiento.



Notas sobre DVD y CD de vídeo

Algunas operaciones de reproduccion de DVD y de CD de vídeo pueden ser intencionadamente preparadas por los fabricantes de software. Como esta unidad reproduce DVD y vídeos de CD de acuerdo con el contenido del disco diseñado por el fabricante de software, algunas características de reproduccion de la unidad pueden no estar disponibles o pueden agregarse otras funciones. Consulte tambien las instrucciones suministradas con los DVD y los CD de vídeo. Algunos DVD hechos para propósitos de negocios pueden no ser reproducidos en la unidad.

Codigo regional del receptor DVD/CD y del DVD.

Este receptor DVD/CD esta diseñado y fabricado para la reproduccion del software DVD codificado como region "4". El codigo de region en las etiquetas de algunos discos DVD indica el tipo de receptor que puede reproducir estos discos. Esta unidad puede reproducir solo discos DVD etiquetados "4" o "TODOS (ALL)". Si trata de reproducir otros discos, en la pantalla del televisor aparecera el mensaje "Check Regional Code" (Compruebe el codigo regional). Algunos discos DVD pueden no tener una etiqueta con el codigo de region aun cuando su reproduccion esta prohibido dentro de los límites del area.



Terminos relacionados con discos

Título (Solo discos DVD de vídeo)

Contenido de la película principal, contenido de las características que le acompañan, contenido adicional o album de musica.

Cada título tiene asignado un numero de referencia de título que le permite localizarlo con facilidad.

Capítulo (Solo discos DVD de vídeo)

Secciones de una película o pieza musical mas pequeñas que los títulos.

Un título se compone de uno o varios capítulos. A cada capítulo se le asigna un numero de capítulo, que le permite localizar el capítulo que desee. Dependiendo del disco, puede no haber ningun capítulo grabado.

Grupo (Solo discos DVD de audio)

Contenido de audio principal o contenido de audio de muestra adjunto o adicional, o album de musica. Cada grupo recibe un numero de referencia que le permitira localizarlo facilmente.

Pista (Solo discos DVD de audio, CD de vídeo y CD de audio)

Secciones de una película o de una pieza musical en un CD de vídeo o de audio. A cada pista se le asigna un numero para facilitar la localizacion de la pista que desee.

Escena

En un CD de vídeo con funciones PBC (Control de reproduccion), las imagenes y las imagenes congeladas se dividen en secciones denominadas "Escenas". Cada escena aparece en la pantalla del menu y se le asigna un numero para que pueda localizar la escena que desee.

Una escena esta compuesta de una o varias pistas.

Tipos de CD de vídeo

Hay dos tipos de CD de vídeo:

CD de vídeo equipado con PBC (Version 2.0)

Las funciones PBC (Control de reproduccion) le permiten interactuar con el sistema a traves de los menus, funciones de busqueda u otras funciones como las del ordenador. Ademas, las imagenes congeladas de alta resolucion pueden reproducirse si estan incluidas en el disco.

CD de vídeo sin PBC (Version 1.1)

Funciona igual que los CD de audio. Estos discos permiten la reproduccion de imagenes de vídeo y sonido, pero no estan equipados con PBC.

Antes de poner en uso (Continua)

Precauciones

Manipuleo de la unidad

Al transportar la unidad

La caja original para transporte así como los materiales embalaje son útiles. Para la máxima protección vuelva a envolver la unidad como fuera embalada originalmente en la fábrica.

Al colocar la unidad.

Las imágenes y sonidos de algún equipo cercano de TV, VCR o radio pueden distorsionarse durante la reproducción. En este caso, aleje la unidad del equipo de TV, VCR, o radio, o apague la unidad luego de quitar el disco.

Para mantener limpia la superficie

No use líquidos volátiles, tales como insecticidas para rociar, cerca de la unidad. No deje productos de goma de plástico en contacto con la unidad por un tiempo largo estos dejarán marcas en la superficie.

Limpieza de la unidad

Para limpiar el gabinete

Use un paño suave, seco. Si las superficies están muy sucias, use un paño suave ligeramente humedecido con una solución de detergente suave. No use solventes fuertes, tales como alcohol, bencina o solvente, ya que estos pueden dañar la superficie de la unidad.

Para obtener una imagen limpia

El receptor DVD/CD es una unidad de tecnología de punta, de alta precisión. Si las lentes de recepción óptica y las partes importantes del disco están sucios o desgastados, la calidad de la imagen será pobre. Se recomiendan revisión y mantenimiento cada 1.000 horas de uso. (Esto depende del medio en el que se hace funcionar la unidad.)

Para detalles, tenga a bien tomar contacto con su distribuidor más cercano.

Notas sobre los discos

Manipuleo de los discos

No toque el lado de reproducir del disco.

Tome el disco por los bordes de manera que las huellas digitales no toquen la superficie.

No pegue papel o cinta adhesiva sobre el disco.



Guardar los discos

Después de usarlo, guarde el disco en su estuche.

No exponga el disco a la luz directa del sol o al calor, ni lo deje en un auto estacionado bajo la luz directa del sol, ya que puede aumentar considerablemente la temperatura dentro del vehículo.

Limpieza de los discos

Las huellas digitales o el polvo sobre el disco pueden causar una calidad pobre de imagen y distorsión de sonido. Antes de reproducir, limpie el disco con un paño limpio. Pase el paño desde el centro hacia afuera del disco.

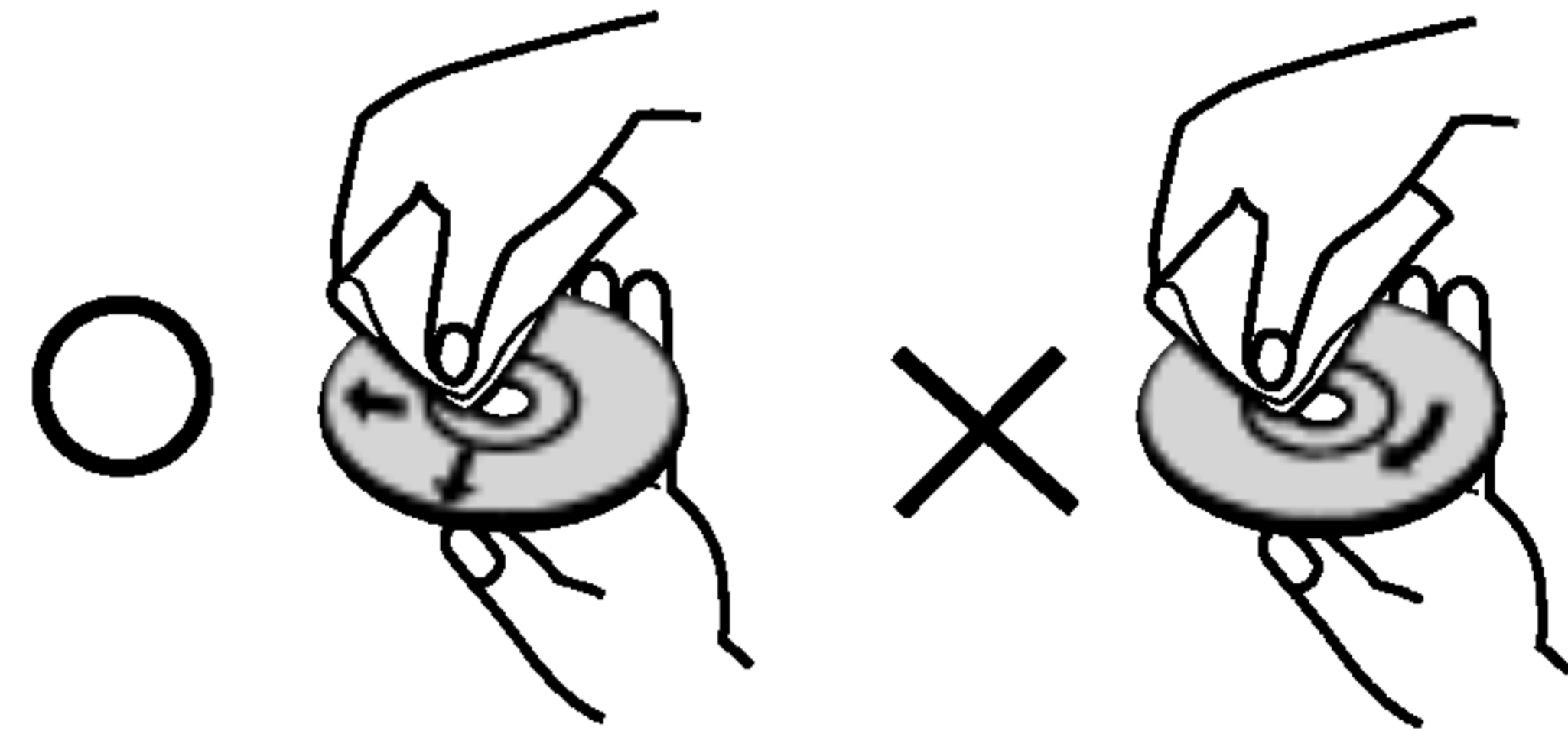

No use solventes fuertes tales como alcohol, bencina, solvente, limpiadores disponibles en los comercios o rocíos anti-estática para discos de vinilo más antiguos.

Sobre símbolos

Sobre la aparición del símbolo

El símbolo “” puede aparecer en la pantalla de la TV durante su funcionamiento.

Este icono significa que la función que se explica en este manual del usuario no está disponible en ese disco de vídeo específico DVD.

Acerca de símbolos para instrucciones en el disco

Una sección cuyo título tiene uno de los siguientes símbolos es aplicable solamente al disco representado por el símbolo.

- Discos DVD de vídeo
- Discos DVD de audio
- CD de vídeo con funciones PBC (Control de reproducción).
- CD de vídeo sin funciones PBC (Control de reproducción).
- Audio CDs.
- MP3 disc.
- Disco WMA.
- JPEG disc.

Control remoto

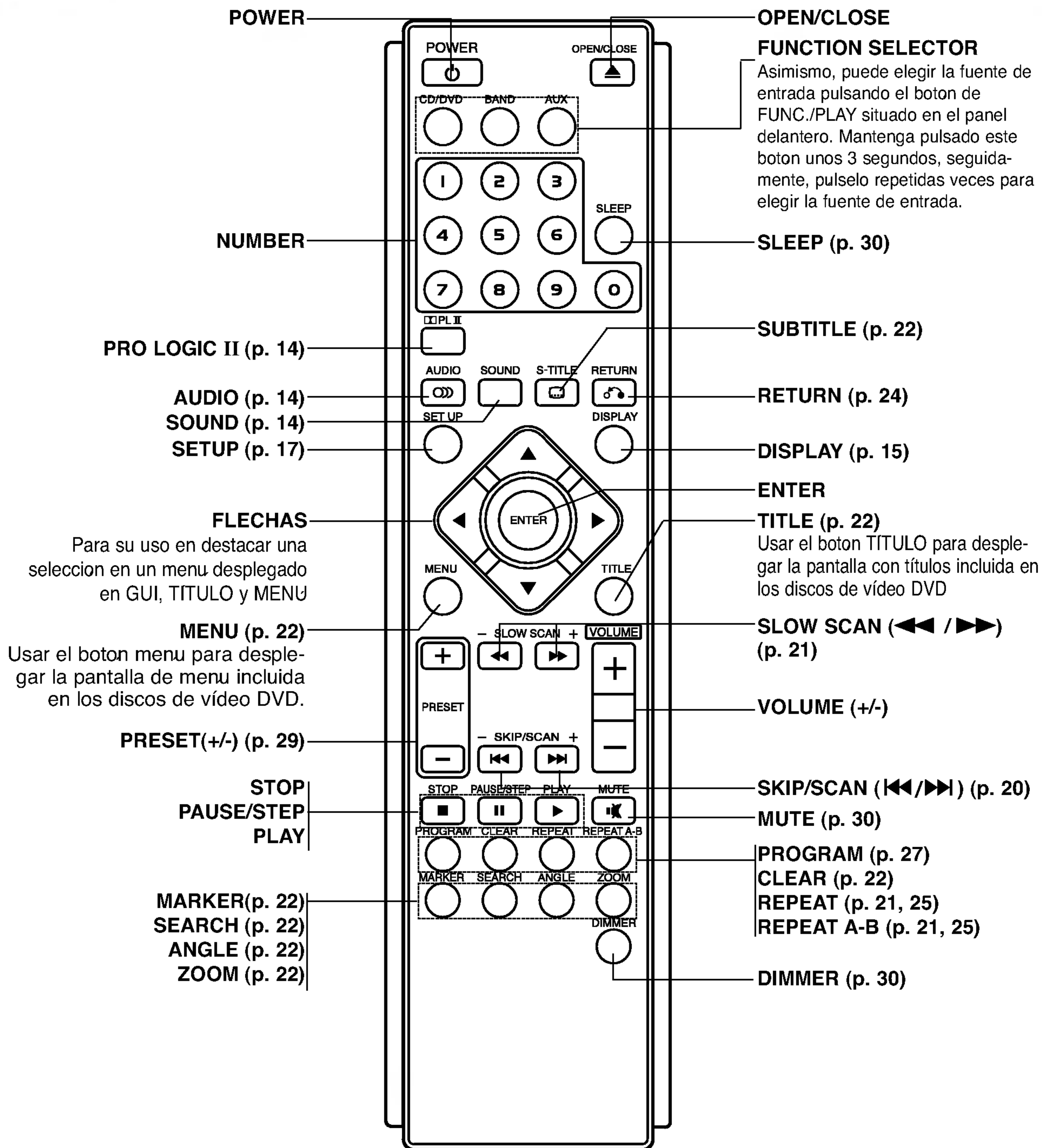

Alcance de funcionamiento del Control remoto

Apunte el control remoto al sensor remoto y apriete los botones.

- **Distancia:** aproximadamente 23 pies (7 m) desde el frente del sensor remoto.
- **Ángulo:** aproximadamente de 30° en ambas direcciones respecto a la línea central del sensor remoto.

Instalacion de las baterías del control remoto

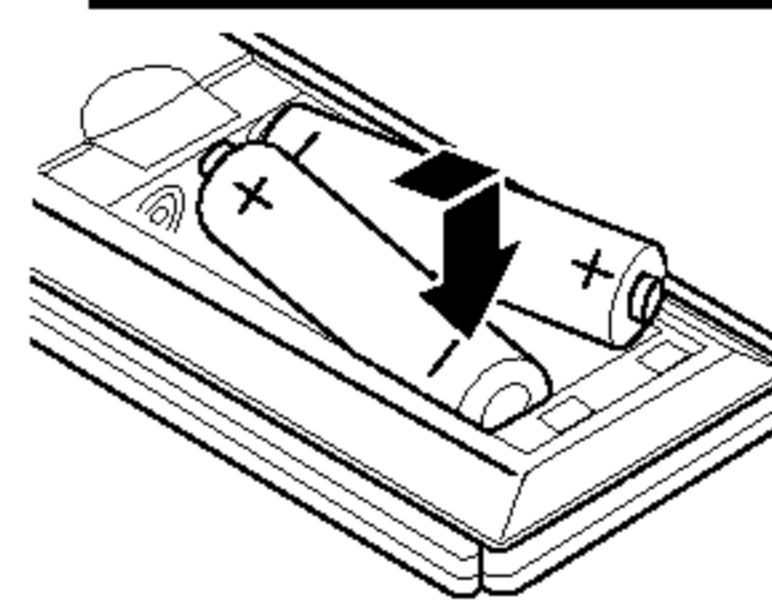

Quite la cubierta de las baterías en la parte posterior del control remoto e inserte dos baterías R03 (tamaño AAA) con ⊕ y ⊖ alineados correctamente.

⚠ Precaución

No mezcle baterías viejas con nuevas. Nunca mezcle diferentes tipos de batería (estandar, alcalina, etc.).

Panel posterior

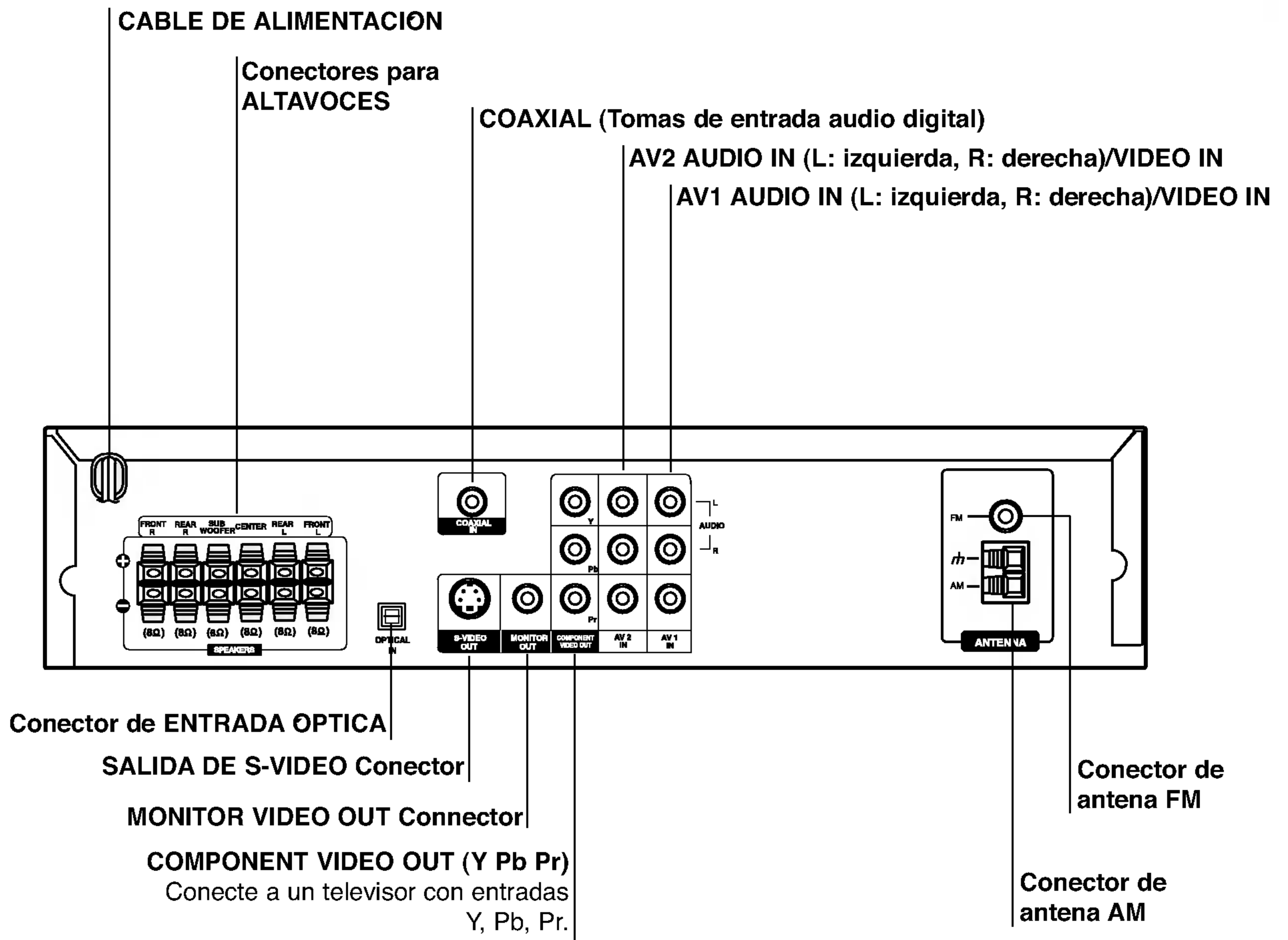

No toque las clavijas internas de los jacks en el panel posterior. La descarga electrostatica puede causar daño permanente a la unidad.

Conexiones

Conexion a la TV

- Realice una de las siguientes conexiones, dependiendo de la capacidad de su equipo actual.

Consejos

- Dependiendo de su TV y del resto de equipos que desee conectar, existen varias formas de conectar el reproductor. Utilice una de las conexiones descritas a continuacion.
- Consulte los manuales de su TV, Vídeo, Sistema Estereo o de cualquier otro dispositivo para conseguir las mejores conexiones.

Precaucion

- Asegurese de que el Receptor DVD/CD esta conectado directamente a la TV. Seleccione la entrada AV correcta en la TV.
- No conecte su Receptor DVD/CD a la TV a traves de su aparato de vídeo. La imagen del DVD podría resultar distorsionada por el sistema de proteccion anticopia.

Conexion de S-Video

Conecte la salida S-VIDEO OUT (Salida de S-Video) del Receptor DVD a la toma de entrada de S-Video de la TV utilizando el cable de S-Video opcional (S).

Conexion de vídeo

Conecte la salida MONITOR OUT (Salida a monitor) del Receptor DVD a la toma de entrada de vídeo de la TV utilizando el cable de vídeo incluido (V).

Conexion de vídeo compuesto (Color Stream®)

Conecte las salidas COMPONENT VIDEO OUT (Salida de vídeo compuesto) del Receptor DVD/CD a las tomas de entrada correspondientes de la TV utilizando un cable Y Pb Pr opcional (C).

Conexión del Explorador progresivo (Color Stream®)

- Si su television es de alta definicion o "digital", puede sacar provecho de la salida de exploracion progresiva del reproductor de DVD para obtener la maxima resolucion de video posible.
- Si su TV no acepta el formato de Explorador Progresivo, la imagen aparecera borrosa si intenta usar el Explorador Progresivo en el reproductor de DVD.

Conecte las terminales de COMPONENT VIDEO OUT del reproductor de DVD en las entradas correspondientes de la TV utilizando un cable Y Pb Pr (C).

Notas

- Seleccione en el menu de configuracion el parametro de encendido "On" para el Explorador progresivo. Consulte la pagina 17.

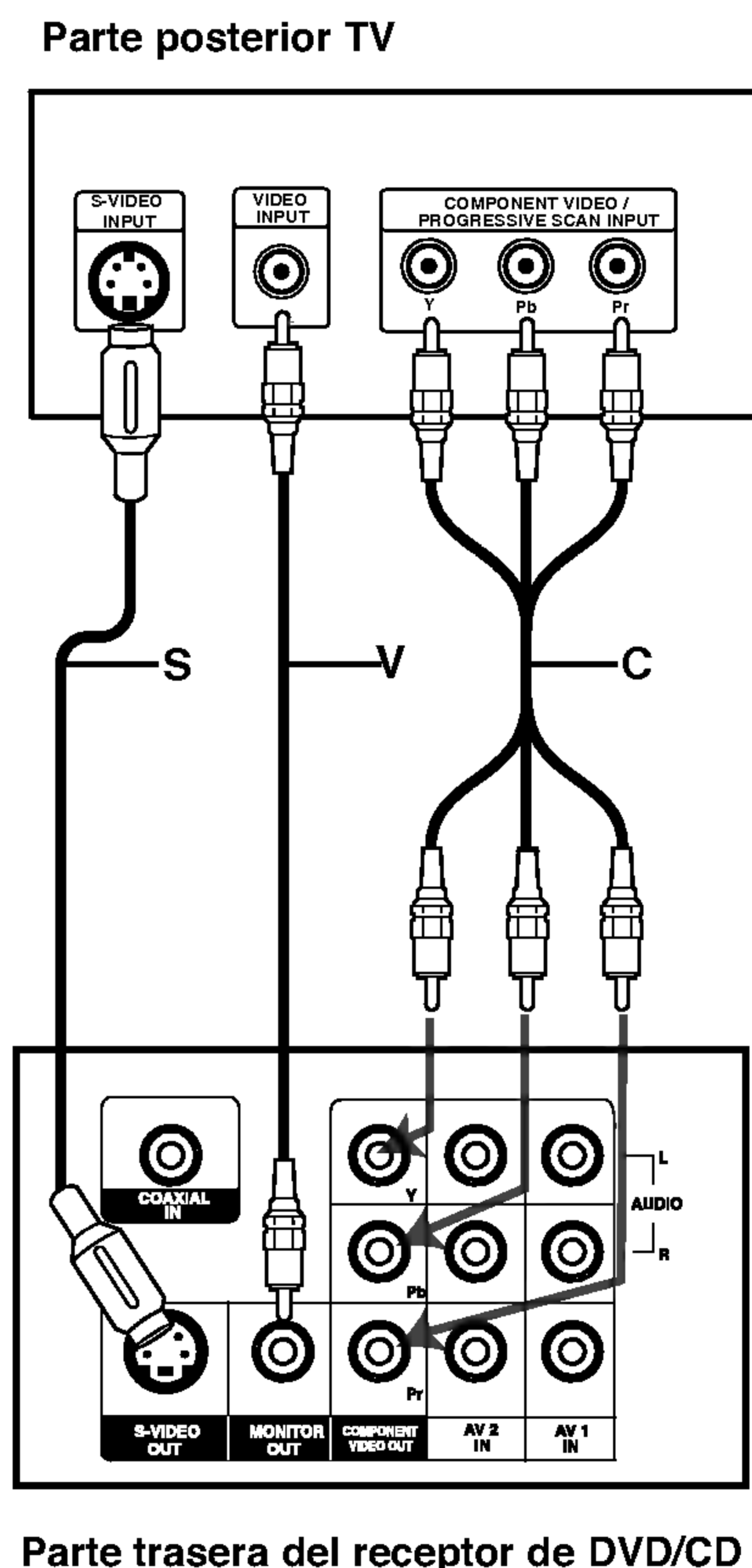

Conexiones (Continúa)

Conexión a un equipo opcional

- 1 Conecte una VCR a los conectores AV 1.
- 2 Conecte una VCR adicional a los conectores AV 2.
- 3 Conecte una salida óptica del reproductor de DVD (o dispositivo digital) al conector de entrada óptica OPTICAL IN.
- 4 Conecte una entrada óptica del reproductor de DVD (o dispositivo digital) al conector de salida óptica COAXIAL DIGITAL IN.

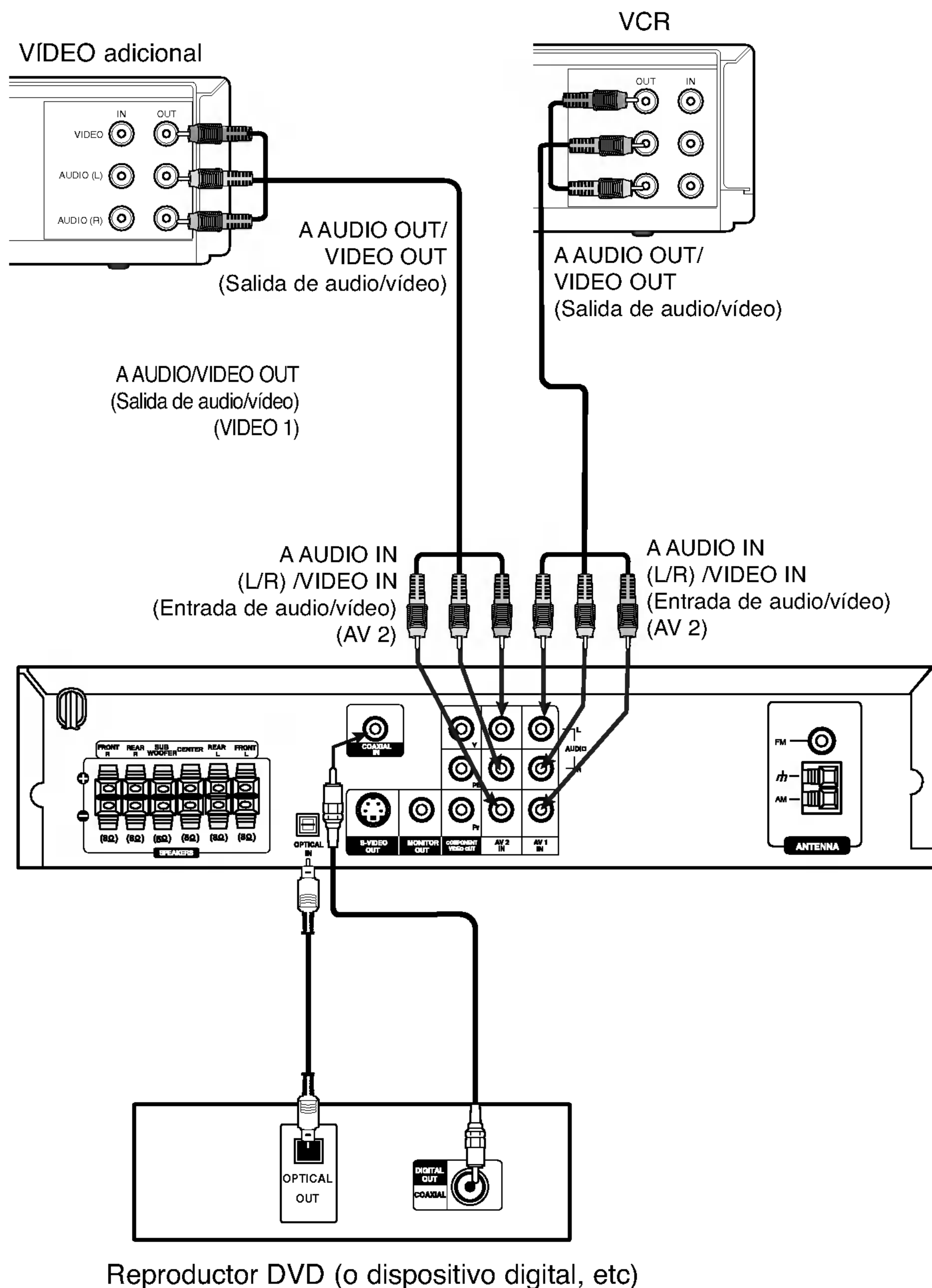

Notas

- Si el formato de sonido de la salida digital no coincide con las capacidades de su receptor, el receptor producirá un sonido fuerte y distorsionado, o no producirá sonido alguno.

Conexiones (Continua)

Conexiones de antena

Conecte las antenas provistas FM/AM para escuchar la radio.

- Conecte la antena de cuadro AM al conector de antena AM.
- Conecte la antena aerea de FM al conector correspondiente.

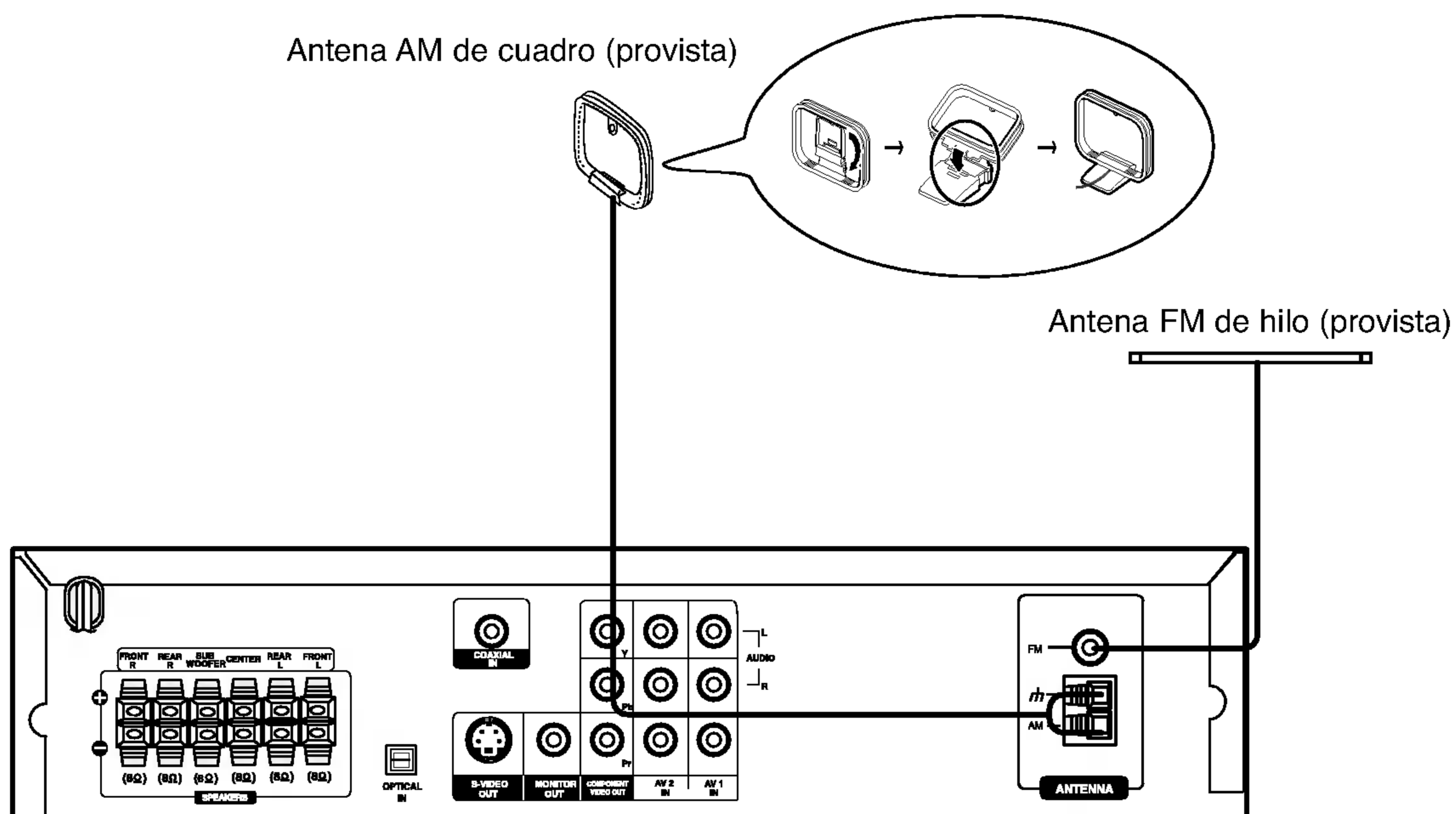

Notas

- Para evitar que capte ruidos, mantenga la antena de cuadro AM lejos del receptor DVD/CD y de otros componentes.
- Asegurese de extender completamente la antena de hilo FM.
- Despues de conectar la antena de hilo FM, mantengala tan horizontal como sea posible.

Conexiones (Continúa)

Conexión del sistema de altavoces

Conecte los altavoces usando los cables provistos para los altavoces haciendo corresponder los colores de las terminales y los de los cables. Para obtener el mejor sonido envolvente posible, ajuste los parámetros del altavoz (distancia, nivel, etc.).

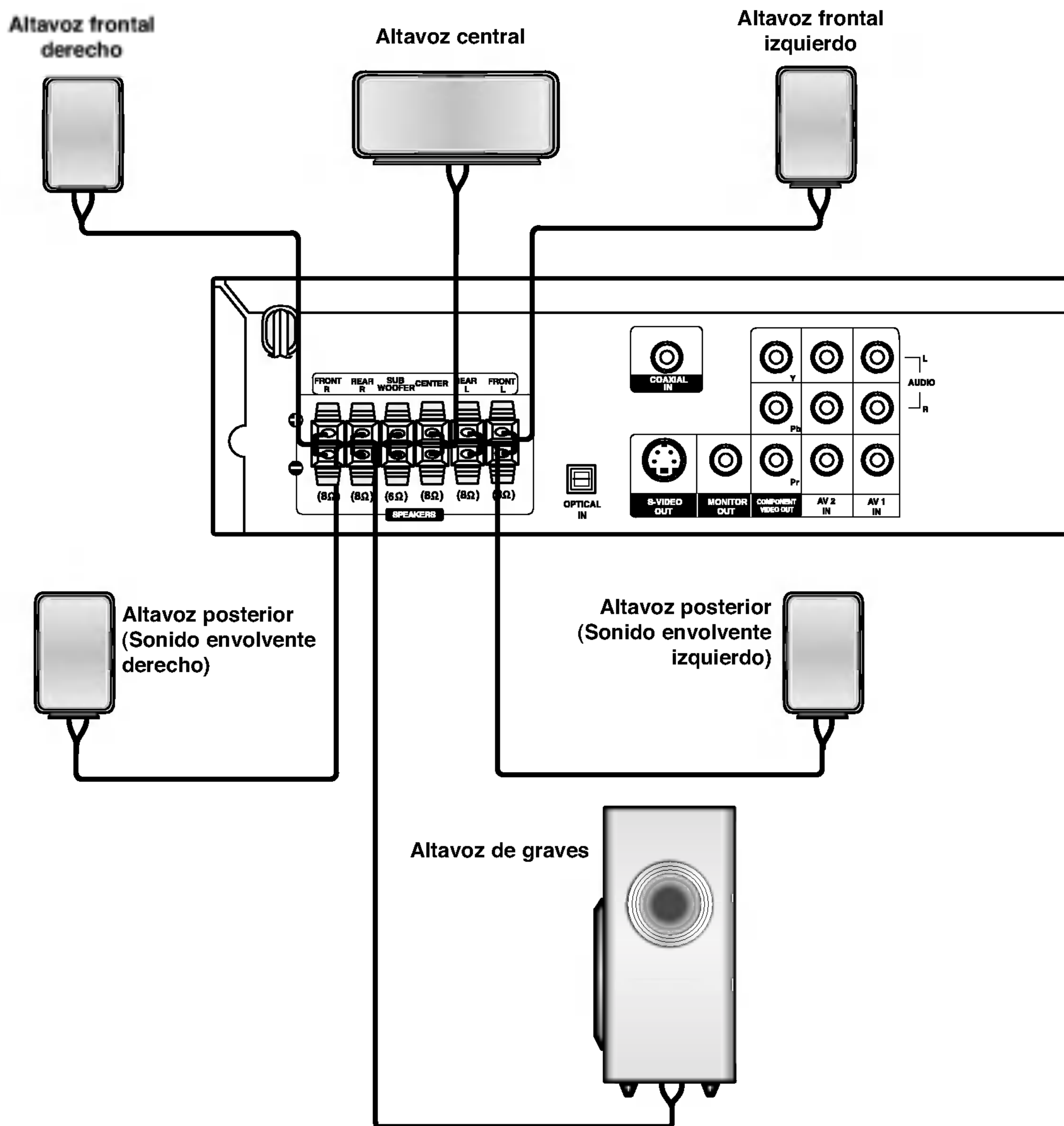

N Notas

- Asegúrese de hacer corresponder el cable del altavoz con la terminal correcta de los componentes: + a + y - a -. Si los cables están invertidos, el sonido se verá distorsionado y carecerá de base.
- Si usa altavoces delanteros con baja potencia máxima de servicio, ajuste el volumen cuidadosamente para evitar salida excesiva en los altavoces.
- No desarme la cubierta frontal del altavoz provista.

Conexiones (Continua)

Disposicion de los altavoces

En caso de disposicion normal, utilice los 6 altavoces (2 frontales, el central, 2 posteriores y el altavoz de graves). Si desea obtener un sonido de graves de maxima calidad, sonido envolvente digital DTS, o sonido envolvente Dolby Digital, debe conectar el altavoz de graves.

- **Altavoces frontales**

Coloque los altavoces de forma equidistante desde su posicion de escucha. Para una mejor percepcion, orientelos a un intervalo de 45 grados.

- **Altavoz central**

La situacion ideal es que se encuentre a la misma altura que los frontales, aunque tambien se puede colocar encima o debajo del televisor.

- **Altavoces posteriores**

Coloquelos a la derecha y a la izquierda, en la parte posterior de la zona de escucha. Estos altavoces producen el desplazamiento del sonido necesario para la reproduccion de sonido envolvente. A fin de obtener un resultado optimo, se recomienda no instalar los altavoces posteriores demasiado lejos de la posicion de escucha, así como su disposicion a la altura del oído o ligeramente por encima. Tambien resulta muy eficaz orientar los altavoces posteriores hacia una pared o hacia el techo, con lo que se obtiene una mejor difusion del sonido.

En caso de habitaciones de dimensiones reducidas, si la audiencia se encuentra muy cerca de la pared posterior, puede colocar los altavoces posteriores uno enfrente de otro y entre 60 y 90 cm. por encima del oído.

- **Altavoz de graves**

Puede colocarse en cualquier posicion frontal.

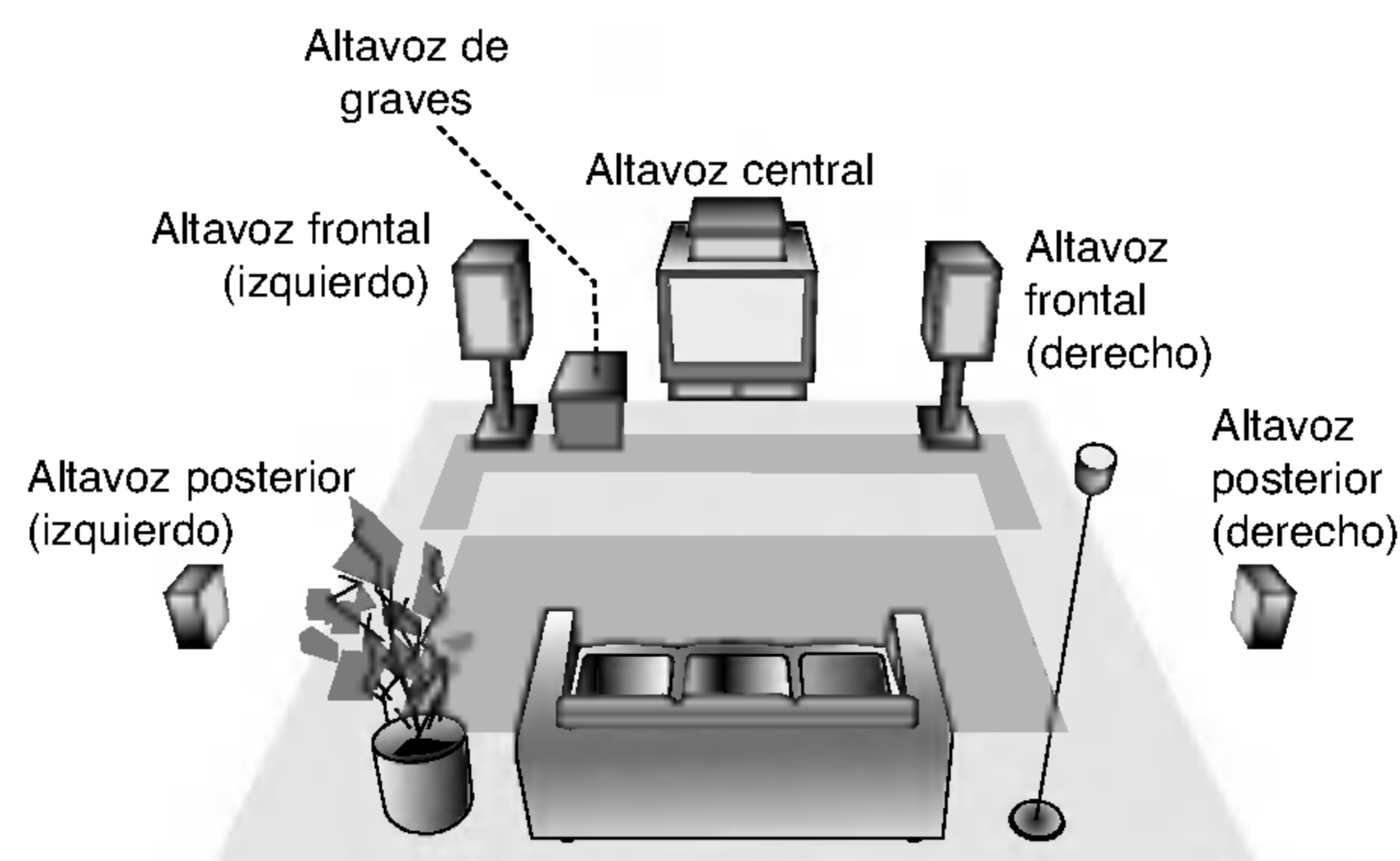

Ejemplo de disposicion de los altavoces

Antes de poner en funcionamiento

Miniglosario del Flujo de Sonido & del Modo Surround

☐ dts

Le permite disfrutar de 5.1 (o 6) canales discretos de alta calidad de audio digital de las fuentes de programas DTS que llevan la marca de fabrica, tales como discos, DVD, y discos compactos, etc. El sonido digital DTS, entrega hasta 6 canales de audio transparente (esto significa identico al master original) y resulta en excepcional claridad a traves de verdaderamente los 360 grados del campo de sonido. El termino DTS es una marca registrada de DTS Technology, LLC, fabricado bajo licencia de DTS Technology, LLC.

☐ DIGITAL

El formato Dolby digital envolvente le permite disfrutar hasta 5.1 canales de sonido envolvente digital de una fuente de programa Dolby Digital. Si reproduce DVD con marca  puede disfrutar de una condicion aun mejor de sonido, mayor precision espacial y rango dinamico mejorado.

☐ PRO LOGIC

Utilice este modo cuando reproduzca una película o un canal Dolby Digital 2 que lleva la marca "". Este modo proporciona el efecto de estar en una sala de cine o sala de conciertos en vivo, un efecto con una intensidad que solamente se puede lograr mediante el SONIDO ENVOLVENTE DOLBY PRO LOGIC. El efecto del movimiento adelante/atras/izquierda/derecha de l sonido-imagen, así como la sensacion de una posicion fija del sonido-imagen, es mucho mas clara y mas dinamica que antes.

☐ PRO LOGIC (II)

Dolby Pro Logic II crea cinco salidas de canales de banda ancha de fuentes de dos canales. Se logra a traves de un decodificador envolvente de matriz de alta pureza que extrae las propiedades espaciales de la grabacion original sin agregar ningun sonido nuevo o coloracion tonal.

Modo MOVIE (cine)

El modo Movie es para uso en exhibiciones de television estereo y todo programa codificado con Dolby Surround. El resultado es un campo de sonido mejorado direccionalmente que acerca la calidad al sonido de canales discretos 5.1.

Modo MUSICA

El modo Musica es para uso en grabaciones de cualquier musica en estereo y produce un espacio de sonido ancho y profundo.

Modo MATRIX

El modo Matrix es el mismo que el modo Musica excepto que la mejora direccional logica se apaga. Puede ser utilizado para mejorar mono-senales haciendolas aparecer como "mas grandes". El modo Matrix puede tambien encontrar su utilidad en auto-sistemas cuando las fluctuaciones de la recepcion pobre de estereo FM pueden ser causa de disturbio de las senales de alrededor de un decodificador logico. La "curacion" ultima para la recepcion pobre de estereo FM puede ser simplemente forzar el audio a mono.

EFFECTO ENVOLVENTE 3D (3D SURROUND)

Esta unidad puede producir un efecto envolvente 3D utilizando tecnología 3D Surround Sound que simula una reproduccion de audio multicanal desde dos bocinas estereo convencionales en vez de las cinco o mas bocinas que normalmente se requieren para escuchar audio multicanal en un sistema de teatro en casa. Esta funcion trabaja con discos DVD encodificados con pistas de audio Dolby Pro Logic y Dolby Digital.

BYPASS (ESTEREO DOBLE CANAL)

El software con senales de audio ambiental multicanal se reproduce de acuerdo con el modo en que fue grabado.

Modo Sonido

Puede disfrutar del sonido envolvente simplemente seleccionando uno de los campos de sonidos pre programados conforme al programa que desee oír.

A) Presionando el boton de modo de sonido SOUND MODE

Cada vez que oprime el boton de modo de sonido **SOUND MODE**, el modo del sonido cambia en el siguiente orden:

PRO LOGIC → PLII MOVIE → PLII MUSIC → PLII MATRIX → ROCK → POP → LIVE → DANCE → TECHNO → CLASSIC → SOFT → 3D SURROUND → BYPASS ...

T Consejos

- ROCK: Reproduce la acustica de la musica rock.
- POP: Reproduce la acustica de la musica pop.
- LIVE: Reproduce la acustica de la musica en vivo para una audiencia de 300 espectadores.
- DANCE: Reproduce la acustica del dance.
- TECHNO: Reproduce la acustica de la musica tecno.
- CLASSIC: Reproduce la acustica de la musica orquestral.
- SOFT: Ideal para sonidos acusticos suaves.

B) Presionando el boton

Cada vez que presiona el boton , cambia el modo de sonido en el siguiente orden:

PRO LOGIC → PLII MOVIE → PLII MUSIC → PLII MATRIX → BYPASS ...

(Funcion disponible solo en modo de doble canal.)

Cuando se inserta un DVD

Puede cambiar el modo sonido de DVD (Dolby Digital, DTS, PRO LOGIC, etc) presionando el boton **AUDIO** en el remoto durante la reproduccion.

Aunque los contenidos DVD difieren de disco a disco, lo siguiente explica el funcionamiento basico cuando se usa esta funcion.

Cada vez que presiona el boton **AUDIO**, el modo sonido del DVD se cambia en el siguiente orden.

☐ DIGITAL → **☐ dts** → **☐ PCM** → **☐ DIGITAL**



Para su referencia

- **El receptor DVD/CD memoriza el ultimo modo configurado para cada fuente individualmente**
- **Puede identificar el formato codificado del programa de softare viendo su embalaje.**
 - Los discos Dolby Digital estan etiquetados con el  logo.
 - Los programas de Dolby Surround codificados estan etiquetados con el  logo.
 - Los discos DTS Digital Surround estan marcados con DTS.

N Nota

- El modo de sonido no puede utilizarse cuando se usa el microfono.

Antes del funcionamiento

Explicaciones generales

Este manual da las instrucciones básicas para operar el reproductor de DVD/CD. Algunos DVD requieren operaciones específicas o permiten solamente un funcionamiento limitado durante la reproducción. Cuando esto ocurre, el símbolo  aparece en la pantalla de TV, para indicar que el reproductor de DVD/CD no permite la operación o que no está disponible en el disco.

Visualización en pantalla

El estatus general de reproducción puede mostrarse en la pantalla de TV. Pueden cambiarse algunas opciones en el menú.

Funcionamiento de la visualización en pantalla





1 Oprimir DISPLAY durante la reproducción

2 Oprimir ▲▼ para seleccionar una opción. Se resaltará la opción seleccionada.

3 Oprimir ◀▶ para cambiar la configuración de una opción.

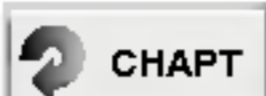
Los botones de números también pueden utilizarse para configurar los números (por ejemplo, el número de título). Para algunas funciones, oprima ENTER para ejecutar la configuración.

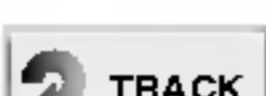
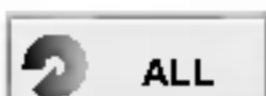
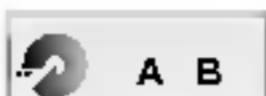
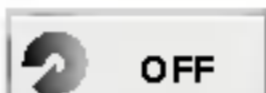





Retroalimentación temporal Iconos de campo

	Repetir título
	Repetir capítulo
	Repetir Grupo (solo discos de audio en DVD)
	Repetir Pista (solo CD de video que no son PBC y discos de audio en DVD)
	Repetir todas las pistas (solo CD de vídeo que no sea PBC)
	Repetir A-B
	Apagar repetir
	Continuar la reproducción desde este punto
	Acción prohibida o no disponible

Notas

- Algunos discos pueden no ofrecer todas las visualizaciones en pantalla listadas abajo.
- Si no se oprime ningún botón durante más de 10 segundos, desaparece la visualización en pantalla.







DVD-V

Opciones	Función (Oprima ▲▼ para seleccionar la opción deseada)	Metodo de Selección
Numero de título  1 / 3	Muestra el número del título actual y el número total de títulos, y pasa al número de título deseado.	◀ / ▶, o Numerico, ENTER
Numero de capítulo  1 / 12	Muestra el número del capítulo actual y el número total de capítulos y pasa al número de capítulo deseado.	◀ / ▶, o Numerico, ENTER, SKIP
Busqueda por tiempo  0:20:09	Muestra el tiempo de reproducción transcurrido y busca el punto directamente por el tiempo transcurrido.	Numerico, ENTER
Idioma del audio y modo de salida de audio digital  1 ENG D DD 5.1 CH	Muestra el idioma de sonido actual, metodo de codificación, número de canal y cambia la configuración.	◀ / ▶, o AUDIO
Idioma de subtítulos  OFF	Muestra el idioma de subtítulo actual y cambia la configuración.	◀ / ▶, o SUBTITLE
Angulo  1 / 1	Muestra el número de angulo actual y el número total de angulo y cambia el número de angulos.	◀ / ▶, o ANGLE
Sonido  NORM.	Muestra el modo de sonido actual y cambia el ajuste.	◀ / ▶, o SOUND MODE

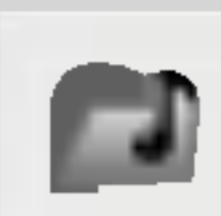



Antes del funcionamiento (continuacion)

Visualizacion en pantalla (continuacion)

DVD-A

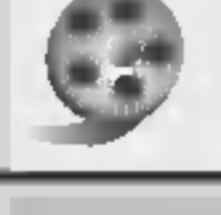
Opciones		Funcion (Pulse los botones ▲/▼ para elegir la opcion deseada)	Metodo de Seleccion
Numero de grupo	 2 / 6	Muestra el numero de grupo actual y el numero total de grupos, y salta al numero de grupo deseado.	◀ / ▶, o Numerico, ENTER
Numero de pista	 1 / 12	Muestra el numero de pista actual y el numero total de pistas, y salta al numero de pista deseado.	◀ / ▶, o Numerico, ENTER
Busqueda de tiempo	 0:10:15	Muestra el tiempo de reproduccion transcurrido. (Solo en pantalla)	—
Modo de salida de audio de DVD	 1 PPCM 5 CH	Muestra el metodo de codificacion actual y el numero de canal, y cambia la configuracion.	◀ / ▶, o AUDIO
Idioma de subtitulado	 OFF	Muestra el idioma de subtitulado actual y cambia la configuracion.	◀ / ▶, o SUBTITLE
Pagina (o angulo)	 1 / 12 o  1 / 1	Muestra el numero de la pagina actual (o angulo) y el numero total de paginas (o angulos), y cambia el numero de pagina (o angulo).	◀ / ▶, o ANGLE

VCD2.0 VCD1.1

Opciones		Funcion (Oprima ▲/▼ para seleccionar la opcion deseada)	Metodo de Seleccion
Numero de pista	 1 / 4	Muestra la pista actual, el numero total de pistas y la funcion de PBC, ademas de saltar al numero de pista deseado.	◀ / ▶, o Numerico, ENTER
Tiempo	 0:20:09	Muestra el tiempo de reproduccion transcurrido (Solo visualizacion)	—
Canal de audio	 STER.	Muestra el canal de audio, y cambia de canal de audio.	◀ / ▶, o AUDIO
Sonido	 NORM.	Muestra el modo de sonido actual y cambia el ajuste.	◀ / ▶, o SOUND MODE

Antes del funcionamiento (continuación)

Configuración inicial

Puede configurar sus preferencias personales propias en el reproductor.

Funcionamiento general de las configuraciones iniciales

- 1 Oprima SETUP.**
El menú de configuración aparece.



- 2 Oprima ▲/▼ para seleccionar la opción deseada.**
La pantalla mostrará la configuración actual para la opción seleccionada, así como configuraciones alternativas.

- 3 Mientras esta seleccionada la opción deseada, oprima ►, luego ▲/▼ para seleccionar la configuración deseada.**

- 4 Oprima ENTER para confirmar su selección.**
Algunas opciones requieren pasos adicionales.

- 5 Oprima SETUP, RETURN o PLAY para salir del menú de configuración.**

Idioma

Idioma del disco **DVD-V** **DVD-A**

Seleccione un idioma del Menú de disco, Audio y Subtitulado.

Original : Se selecciona el idioma original para el disco.

Otros : Para seleccionar otro idioma, oprima los botones numéricos para introducir el número de 4 dígitos correspondiente, según la lista de código de idiomas en la página 31.

Si introduce el código de idioma equivocado, oprima BORRAR.

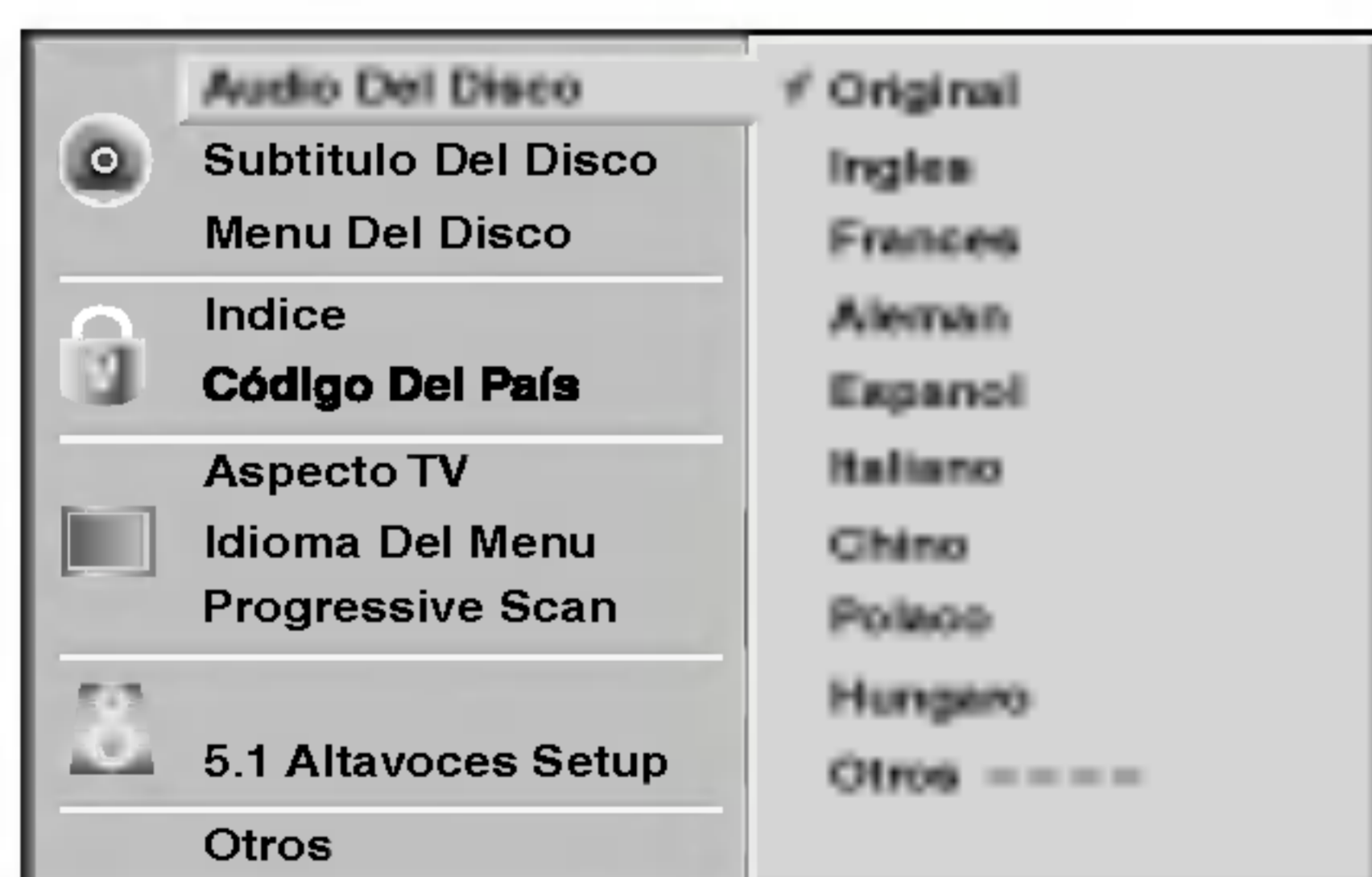

Idioma del menú

Seleccione un idioma para el menú de configuración. Este es el menú que ve cuando oprime SETUP.



Imagen

Aspecto de TV **DVD-V** **DVD-A**

4:3 Letterbox: Seleccionar cuando está conectada una TV estándar. 4:3. Muestra las imágenes de teatro con bandas cinematográficas arriba y debajo de la imagen.

4:3 Panscan: Seleccione esta función cuando tenga conectado un televisor convencional. El material de video formateado en el modo Pan & Scan se reproducirá en este modo (Ambos lados de la imagen aparecerán cortados).

16:9 Wide: Seleccionar cuando está conectada a una TV 16:9.



Explorador Progresivo DVD **DVD-V** **DVD-A**

El video de exploración progresiva proporciona la mejor calidad de imágenes con el mínimo de parpadeo.

Si está utilizando las conexiones de COMPONENT VIDEO OUT/PROGRESSIVE SCAN pero está conectando el reproductor de DVD a una televisión analógica (estándar), fije el parámetro del explorador progresivo en apagado "Off".

Si está utilizando las conexiones de componentes de video para conectar a una TV o monitor que sea compatible con una señal de exploración progresiva, fije el parámetro en encendido.



⚠ Precaución

Una vez que el ajuste de la salida de barrido progresivo haya sido introducido, solo verá una imagen en un televisor o monitor compatible con el barrido progresivo. Si ajusta el barrido progresivo a On "Activado" por error, deberá reiniciar la unidad.

- 1) Saque el disco de la unidad y cierre la bandeja de discos. Observe que "no disc" aparece en la ventana de visualización.
- 2) Pulse STOP y manténgalo pulsado durante 5 segundos antes de soltarlo. La salida de video volverá a parecer y el ajuste estándar y la imagen serán de nuevo visibles en un televisor o monitor analógico convencional.

Antes del funcionamiento (continuación)

Configuración de bocinas

5.1 Ajustes de bocinas **DVD-V** **DVD-A**

Seleccione los ajustes de las bocinas, incluyendo volumen, balance y tiempo de retardo, o pruebe los ajustes de las bocinas.

Los ajustes de las bocinas están activos únicamente en la salida analógica multicanal. (Vea "Configuración de bocinas", página 28)



Otros

Pueden cambiarse los ajustes DRC, Vocal, PBC y Auto Play.

- Oprima ▲▼ para seleccionar el elemento deseado y luego presione ENTER. El ajuste del parámetro seleccionado se cambia entre encendido y apagado.



Control dinámico de rango (DRC)

Con el formato DVD, puede escuchar la pista de audio de un programa con la presentación más precisa y realista posible, gracias a la tecnología de audio digital. No obstante, usted podría desear comprimir el rango dinámico de la salida de audio (la diferencia entre los sonidos más fuertes y los más suaves). Por lo tanto, puede escuchar una película en un volumen más bajo sin perder la nitidez del sonido. Seleccione DRC en encendido para lograr este efecto.

Vocal

Encienda Vocal solamente cuando esté reproduciendo un DVD karaoke multicanal. Los canales de karaoke en el disco se mezclarán con el sonido normal de estéreo.

PBC

Coloque en encendido o en apagado el control de reproducción (PBC).

Encendido: Los CDs de video con PBC se reproducen de acuerdo con el PBC.

Apagado: Los CDs de video con PBC se reproducen de la misma manera que los CDs de audio.

Auto Play **DVD-V** **DVD-A**

Puede configurar el receptor DVD/CD para que un disco DVD inicie la reproducción automática al insertarlo. Si la función de Auto Play está activa, este receptor de DVD/CD buscará un título cuyo tiempo de reproducción sea mayor y comenzará a reproducirlo automáticamente al insertar el disco.

Encendido: la función de Auto Play está activa.

Apagado: la función de Auto Play no está activa.

N Nota

La función de Auto Play podría no funcionar con algunos DVDs.

Antes de su funcionamiento (continuación)

Control parental

Indice **DVD-V**

Las películas en DVD pueden contener escenas que no sean apropiadas para los niños. Por consiguiente, los discos pueden contener información de control parental aplicadas a todo el disco o a determinadas escenas del disco. Estas escenas se clasifican de 1 a 8 y, de forma alternativa, las escenas más apropiadas pueden seleccionarse en algunos discos. Las clasificaciones dependen del país. La función de Control parental permite evitar que los niños reproduzcan los discos o tener determinados discos que reproduzcan escenas alternativas.



1 Seleccione "Indice" utilizando los botones ▲▼ del menú de configuración.

2 Mientras selecciona "Indice", pulse ►.

3 Cuando todavía no haya introducido una contraseña;

Introduzca la contraseña de cuatro dígitos utilizando los botones numéricos para crear una contraseña de seguridad de cuatro dígitos personal, pulse ENTER e introduzca de nuevo la contraseña de cuatro dígitos y pulse ENTER para verificarla.

Cuando ya haya introducido una contraseña;

Introduzca la contraseña de cuatro dígitos utilizando los botones numéricos para confirmar la contraseña de seguridad de cuatro dígitos personal y, a continuación, pulse ENTER.

Si comete algún error antes de pulsar ENTER, pulse CLEAR (Borrar) y vuelva a introducir la contraseña de seguridad de cuatro dígitos.

4 Seleccione una clasificación de 1 a 8 utilizando los botones ▲▼. Uno (1) contiene las restricciones menores de reproducción. Ocho (8) contiene las restricciones mayores de reproducción.

Desbloquear: Si selecciona Unlock (Desbloquear), el Control parental no está activado. El disco se reproducirá por completo.

Clasificación de 1 a 8: Algunos discos contienen escenas que no son apropiadas para los niños. Si establece una clasificación para el reproductor, se reproducirán todas las escenas del disco con la misma clasificación o menor. Las escenas con una clasificación mayor no se reproducirán a menos que haya una escena alternativa en el disco. La escena alternativa debe tener la misma clasificación o una menor. Si no hay una escena alternativa apropiada, la reproducción se parará. Debe introducir la contraseña de cuatro dígitos o debe cambiar el nivel de clasificación para que el disco se reproduzca.

5 Pulse ENTER para confirmar la clasificación y código de selección, a continuación pulse SETUP salir del menú.

N Note

Esta función podría no funcionar con algunos DVDs.

Código del país **DVD-V**

Introduzca el código del país/zona cuyos estándares se utilizarán para clasificar el disco de vídeo de DVD. Consulte la lista "Lista de códigos de países" de la página 32.



1 Seleccione el Código del país con los botones ▲▼ del menú de configuración.

2 Mientras selecciona el Código del país, pulse ►.

3 Siga el paso 3 de "Indice" a la izquierda.

4 Seleccione el primer carácter utilizando los botones ▲▼.

5 Mueva el cursor utilizando los botones ► y seleccione el segundo carácter utilizando los botones ▲▼.

6 Pulse ENTER para confirmar el país y salir del código de selección, a continuación pulse SETUP salir del menú.

N Nota

Al cambiar el código es necesario confirmar la contraseña de cuatro dígitos (consulte la sección "Cambio del código de cuatro dígitos").

Cambio del código de cuatro dígitos

1 Siga los pasos 1 y 2 (Indice).

2 Introduzca el código antiguo y pulse ENTER.

3 Seleccione Cambiar utilizando los botones ▲▼ y pulse ENTER.

4 Introduzca el nuevo código y pulse ENTER.

5 Introduzca el mismo código por segunda vez y compruébelo pulsando ENTER.

6 Pulse SETUP para salir del menú.

Si olvida el código de cuatro dígitos

Si olvida la contraseña y para borrar la contraseña actual, siga el siguiente procedimiento.

1 Pulse SETUP para desplegar el menú de puesta en marcha.

2 Use las teclas numéricas para introducir los 6 dígitos "210499".

La contraseña de cuatro dígitos queda admitida.

3 Introduzca un nuevo código, tal y como se muestra arriba a la izquierda (Indice).

Funcionamiento con CDs de DVD y de Video

Reproduccion de un CD de DVD y de Video

Puesta en marcha de la funcion de reproduccion

DVD-V DVD-A VCD2.0 VCD1.1

- Encienda el televisor y seleccione la toma de video conectada al reproductor de DVD.
- Sistema de Audio: encienda el sistema de audio y seleccione la toma conectada al reproductor de DVD.

1 Pulse OPEN/CLOSE si desea abrir la bandeja.

2 Cargue el disco elegido en la bandeja, con la cara a reproducir hacia abajo.

3 Pulse OPEN/CLOSE para cerrar la bandeja. Visualizara en la pantalla del televisor el texto LEYENDO, y la reproduccion dara comienzo automaticamente. En caso contrario pulse PLAY. En algunos casos puede aparecer el menu del disco, en lugar del texto antes mencionado.

Si se despliega un menu de pantalla

Dicho menu puede aparecer una vez descargado el CD de DVD o de Video que contenga un menu.

DVD-V

Use the ◀ ▶▲▼ buttons to select the title/chapter you want to view, then press ENTER to start playback. Press TITLE or MENU to return to the menu screen.

DVD-A

Use the ◀ ▶ ▲ ▼ buttons to select an option you want, then press ENTER to view the option.

VCD2.0

- Utilice las teclas numericas para seleccionar la pista que desea visualizar. Pulse RETURN para volver a la pantalla de menu.
- La configuracion del menu y los procedimientos exactos de funcionamiento para el uso del mismo pueden diferir segun el disco. Siga las instrucciones de cada pantalla de menu. Tambien puede poner la funcion PBC en Off bajo Inicio. Vease pagina 18.

Notas

- Si se ha elegido la opcion de Control de adultos y el disco no esta entre las configuraciones establecidas (no autorizadas), debera introducir el codigo de cuatro dígitos y / o el disco debera recibir la autorizacion (vease pagina 19, Control de adultos).
- Los DVD deben disponer de un codigo regional Su aparato no reproducira discos que tengan un codigo regional distinto. El codigo regional de este reproductor es 4.

Características generales

Nota

A menos que se indique lo contrario, todas las funciones descritas se realizan con el mando a distancia. Algunas de las funciones pueden estar disponibles tambien usando el menu de inicio.

Moveirse a otro TITULO/GRUPO **DVD-V DVD-A**



Cuando un disco cuente con mas de un título/grupo, usted podra cambiar de título como se indica a continuacion:

- Pulse DISPLAY, y despues la tecla numerica adecuada (0-9) para seleccionar el numero correspondiente a un título o prima ◀▶ para seleccionar el título y luego presione ENTER.

Como cambiar a otro CAPÍTULO/PISTA



Si el título de un disco tiene mas de un capítulo o si el disco tiene mas de una pista, podra cambiar de título o de pista como se indica a continuacion:

- Oprima SKIP/SCAN ◀◀ o ▶▶ brevemente durante la reproduccion para regresar al inicio del capítulo/pista actual o para seleccionar el siguiente capítulo/pista.
- Oprima SKIP/SCAN ◀◀ dos veces para saltar al capítulo/título anterior.
- Para ir directamente a cualquier capítulo durante la reproduccion de un DVD, oprima DISPLAY. Luego oprima ▲▼ para seleccionar el ícono de capítulo/pista. Luego, ingrese el numero de capítulo/pista usando las teclas numericas (0-9).

Nota

Para los numeros de dos dígitos, pulse las teclas numericas (0-9) de forma rapida y sucesiva

Busqueda **DVD VCD2.0 VCD1.1**

- 1 Pulse y mantenga el boton SKIP/SCAN ◀◀ o ▶▶ durante unos dos segundos durante la reproduccion. EL reproductor iniciara la funcion de BUSQUEDA.
- 2 Pulse y mantenga el boton SKIP/SCAN ◀◀ o ▶▶ repetidamente para seleccionar la velocidad deseada: ◀◀X2, ◀◀X4, ◀◀X16, ◀◀X100 (hacia atras) o ▶▶X2, ▶▶X4, ▶▶X16, ▶▶X100 (hacia delante). Con un CD de video, la velocidad de busqueda cambiara: ◀◀X2, ◀◀X4, ◀◀X8, (hacia atras) o ▶▶X2, ▶▶X4, ▶▶X8, (hacia delante).
- 3 Para salir de la funcion de BUSQUEDA pulse PLAY.

Nota

Cuando utilice un disco de audio en DVD que incluya imagenes, solamente se permite esta operacion en algunos segmentos de imagen.

Pausa **DVD-V VCD2.0 VCD1.1**

- 1 Oprima PAUSE/STEP durante la reproduccion.
- 2 Para regresar a la reproduccion normal, oprima PLAY.

Funcionamiento con CD de DVD y de Video

Características generales (continuacion)











Paralizacion de imagen y reproduccion de marcos

- 1 Pulse PAUSE/STEP durante la reproduccion. El reproductor se encuentra ahora en modo PAUSA.
- 2 Pueden avanzar la imagen marco a marco pulsando PAUSE/STEP repetidamente con el mando a distancia.
- 3 Para regresar a la reproduccion normal, oprima PLAY.

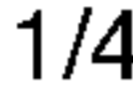
Nota

Cuando utilice un disco de audio en DVD que incluya imagenes, solamente se permite esta operacion en algunos segmentos de imagen.

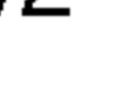
Camara lenta

- 1 Oprima SLOW SCAN (CAMARA LENTA)  o  durante la reproduccion. El receptor DVD/CD entrara en modo de camara LENTA.
- 2 Utilice la SLOW SCAN  o  para seleccionar la velocidad deseada:  1/16,  1/8,  1/4 o  1/2 (retroceso), o  1/16,  1/8,  1/4 o  1/2 (avance).
- 3 Para regresar a la reproduccion normal, oprima PLAY.

Nota

La reproduccion en reversa en camara lenta no aplica a los CD de video.

Repetir A-B



Para repetir una secuencia de un título:

- 1 Pulse REPEAT A-B en el punto de inicio deseado. "A*" aparecera brevemente en la pantalla del televisor.
- 2 Pulse REPEAT A-B de nuevo en el punto de finalizacion elegido. "A B" aparecera brevemente en la pantalla del televisor y la secuencia a repetir dara comienzo ("A B" aparecera en el visor).
- 3 Pulse REPEAT A-B para cancelar la secuencia.

Repetir



Discos de vídeo de DVD – Repetir Capítulo/Título/Off

- 1 Pulse REPEAT para repetir el capítulo que actualmente se esta reproduciendo. El icono de Repeat Chapter (Repetir capítulo) aparece en la pantalla de TV.
- 2 Pulse REPEAT de nuevo para repetir el título que se esta reproduciendo actualmente. El icono de Repeat Title (Repetir título) aparece en la pantalla de TV.
- 3 Pulse REPEAT por tercera vez para salir del modo REPEAT. El icono de Repeat Off (Repetir desactivado) aparece en la pantalla de TV.

Discos de audio en DVD - Repetir Pista/Grupo/Apagado

- 1 Para repetir la pista que se esta reproduciendo, oprima REPEAT. El icono de Repetir Pista aparecera en la pantalla de TV.
- 2 Para repetir el grupo que se esta reproduciendo, oprima REPEAT una segunda vez. El icono de Repetir Grupo aparecera en la pantalla de TV.
- 3 Para salir del modo de Repeticion, oprima REPEAT una tercera vez. El icono de Repetir Apagado aparecera en la pantalla de TV.

CDs de video – Repetir pista /Todas/Off



- 1 Si desea repetir la pista que se esta reproduciendo, pulse REPEAT. El icono de Repetir pista aparecera en la pantalla del televisor.
- 2 Si desea repetir el disco que se esta reproduciendo, pulse REPEAT otra vez. El icono de Repetir todas aparecera en la pantalla del televisor.
- 3 Para salir de la funcion de Repetir, pulse REPEAT una vez mas. El icono de Repetir Off aparecera en la pantalla del televisor.

Nota

Para usar la funcion de Repetir con un CD de video con funcion PBC, debera establecer dicha funcion en Off en el menu de inicio. Vease pagina 17.

Busqueda por tiempo 0:20:09

La funcion Time Search permite comenzar la reproduccion en el tiempo elegido en el disco.

- 1 Pulse DISPLAY durante la reproduccion. El visor de pantalla aparece en la pantalla. La caja de Time Search muestra el tiempo de reproduccion transcurrido del disco actual.
- 2 Antes de que pasen 10 segundos, pulse / para seleccionar el icono de Time Search en el visor de pantalla. ":-:--:" aparece en la caja de Time Search.
- 3 Antes de que pasen 10 segundos, utilice los botones numericos para introducir el tiempo de comienzo requerido. Introduzca la hora, minutos y segundos de izquierda a derecha en la caja. Si introduce numeros erroneos, pulse CLEAR para borrar los numeros que ha introducido. A continuacion, introduzca los numeros correctos.
- 4 Antes de que pasen 10 segundos, pulse ENTER para confirmar el tiempo de comienzo. La reproduccion comienza a partir del tiempo seleccionado en el disco. Si introduce un tiempo no valido, la reproduccion continuara desde el punto actual.

Funcionamiento con CDs de DVD y de Video

Características generales (continuación)

Modo envolvente 3D



Esta unidad puede producir un efecto envolvente 3D que simula una reproducción de audio multicanal desde dos bocinas estereo convencionales en vez de las cinco o mas bocinas que normalmente se requieren para escuchar audio multicanal en un sistema de teatro en casa.

- 1 Oprima SOUND MODE para eleccionar "3D SUR" durante la reproduccion.
- 2 Para desactivar el efecto de sonido envolvente 3D, vuelva a oprimir SOUND MODE para seleccionar "BYPASS".

Zoom

La funcion Zoom le permite agrandar la imagen de vídeo y moverse por la imagen agrandada.

- 1 Pulse ZOOM durante la reproduccion o con la imagen en pausa para activar la funcion ZOOM.
Si pulsa ZOOM varias veces, el nivel aumenta hasta seis veces el tamaño.
- 2 Utilice los botones ◀▶▲▼ para desplazarse por la imagen aumentada.
- 3 Pulse CLEAR para volver a la reproduccion normal o para volver a la imagen en pausa.

Nota

- Puede que la funcion de zoom no funcione en algunos DVD.

Busqueda por marcador



Puede comenzar la reproduccion desde un punto memorizado. Se pueden memorizar hasta nueve puntos. Siga los siguientes pasos para introducir una marca.

- 1 Pulse MARKER durante la reproduccion del disco cuando esta alcance el punto que quiere memorizar.
El icono de Marker aparecera brevemente en la pantalla de TV.
- 2 Repita el paso 1 para introducir hasta nueve puntos del marcador en un disco.

Para volver a una escena marcada

- 1 Pulse SEARCH durante la reproduccion del disco.
El menu MARKER SEARCH aparecera en la pantalla.
- 2 En menos de 10 segundos oprima ◀▶ o utilice los botones numericos para seleccionar el numero de Marcador que desea recordar.
- 3 Pulse ENTER.
La reproduccion comenzara desde la escena marcada.
- 4 Pulse SEARCH para que desaparezca el menu MARKER SEARCH.

Para borrar una escena marcada

- 1 Pulse SEARCH durante la reproduccion del disco.
El menu MARKER SEARCH aparecera en la pantalla.
- 2 Pulse ◀▶ para seleccionar el numero del marcador que desea borrar.

- 3 Pulse CLEAR.
El numero del marcador se borrará de la lista.
- 4 Repita los pasos 2 y 3 si desea borrar mas numeros de marcadores.
- 5 Pulse SEARCH para que desaparezca el menu MARKER SEARCH.

Funciones especiales del DVD

Comprobacion de los contenidos de los discos de vídeo de DVD: Menus

Los CDs de DVD pueden ofrecer menus que le permitan el acceso a funciones especiales. Para usar este menu del disco, pulse MENU. Despues, pulse la tecla numerica apropiada para seleccionar una opcion. O utilice los botones ◀▶▲▼ para marcar su seleccion y luego pulse ENTER.

Menu del título

- 1 Pulse TITLE.
Si el título actual tiene un menu, este aparecera en la pantalla. De lo contrario aparecera el menu del disco.
- 2 En la lista del menu puede aparecer los angulos de camara, idiomas hablados, opciones de subtítulo y capítulos para el título.
- 3 Para que el menu del título desaparezca, pulse de nuevo TITLE.

Menu del disco

- 1 Pulse MENU.
El menu del disco se muestra.
- 2 Para que el menu del disco desaparezca, pulse de nuevo MENU.

Angulo de camara

Si el disco contiene escenas grabadas desde angulos de grabacion diferentes, usted podra cambiar a otro angulo de grabacion durante la propia reproduccion.

- Oprima ANGLE repetidamente durante la reproduccion para seleccionar el angulo deseado.
El numero de angulo actual aparece en la pantalla de TV.

Cambio del idioma del audio



Pulse varias veces AUDIO durante la reproduccion para escuchar los distintos idiomas del audio o de la pista de audio.

Cambio del canal de audio

Oprima AUDIO varias veces durante la reproduccion para escuchar un canal de audio diferente (ESTEREO, IZQUIERDO, DERECHO).

Subtítulos

Pulse varias veces SUBTITLE durante la reproduccion para ver los distintos idiomas de los subtítulos.

Nota

Si  aparece, la funcion no se encuentra disponible en el disco.

Funcionamiento con CDs de DVD y de Video

Discos de audio en DVD

EL Audio DVD es un nuevo formato de disco que incorpora el éxito del DVD para proporcionar audio multicanal, sin comprimir, de alta calidad para una nueva calidad en audio. Se puede identificar un disco de Audio DVD por el logo en la funda del disco o en el disco mismo.

El Audio DVD puede proporcionar una calidad estereo más alta que los CD de audio con una tasa de muestreo de hasta 192 kHz (comparada con los 44.1kHz de los CD). El sonido digital del Audio DVD puede entregarse hasta con 24 bits de datos (comparado con los 16 bits de un CD estándar).

Un disco DVD de audio típico contiene hasta siete veces la capacidad de datos de un CD. Este espacio adicional se utiliza para musica, en calidad de resolución avanzada multicanal que está más cerca para grabaciones más largas. Muchos discos de Audio DVD contienen textos en pantalla, como biografías de los artistas, lista de canciones, o la letra. Algunos discos de Audio DVD contienen galerías de fotografías o video-clips.

Nota

Si utiliza la saluda digital DIGITALOUT (OPTICA) para su conexión de audio, el sonido será similar al de la calidad de un CD.

Moverse a otro GRUPO

Algunos discos de Audio DVD dividen el contenido en distintos grupos. Su reproductor podrá acceder rápidamente a los diferentes grupos durante la reproducción a través de la pantalla.

- 1 Oprima DISPLAY durante la reproducción en modo de paro.
- 2 Oprima ▲/▼ para seleccionar el icono de Grupo.
- 3 Oprima ◀/▶ o los botones numericos (0-9) para seleccionar un numero de grupo.

Nota

Algunas veces el autor del disco crea contenido oculto que solamente se puede ver si se introduce una contraseña. Si aparece el icono del candado en la pantalla de TV, introduzca la contraseña (algunas veces en la cubierta o en un sitio web). Esta contraseña que controla el receptor DVD/CD es una función del disco.

Debido a que los productores de discos de audio DVD varían, algunas de las opciones en pantalla podrían no estar disponibles para el disco.

Visualizando otra PAGINA

Debido a que los discos de Audio DVD pueden contener gran cantidad de datos, existen muchas maneras de verlos

- 1 Oprima DISPLAY durante la reproducción.
- 2 Oprima ▲/▼ para seleccionar el icono de Página.
- 3 Oprima ◀/▶ para seleccionar un numero de página.
Lo que aparece en pantalla podría variar de disco en disco debido a que la información disponible depende de la manera en que fue creado el disco.

Nota

Debido a que los productores de discos de audio DVD varían, algunas de las opciones en pantalla podrían no estar disponibles para la grabación maestra del disco.

Funcionamiento con CD de audio y discos en formato MP3/WMA

Reproduccion de un CD de audio o disco MP3/WMA

CD MP3 WMA

El receptor de DVD/CD puede reproducir grabaciones en formato MP3/WMA en discos CD-ROM, CD-R o CD-RW. Antes de reproducir grabaciones MP3/WMA, lea las notas sobre las mismas a la derecha.

1 Introduzca un disco y cierre la charola.

Audio CD; aparecera el menu de Audio CD en la pantalla de TV. Vaya al paso 4.

MP3/WMA disc; aparecera el menu de opciones MP3/WMA-JPEG en la pantalla de TV. Vaya al paso 2.



2 Oprima ▲/▼ para seleccionar MP3/WMA y luego presione ENTER.

El menu de opciones MP3/WMA aparecera en la pantalla de TV. Oprima REGRESAR para mover el menu de opciones MP3/WMA-JPEG.



3 Oprima ▲/▼ para seleccionar una carpeta y luego presione ENTER.

Aparecera la lista de archivos en la carpeta.

4 Oprima ▲/▼ para seleccionar la pista y luego presione ENTER o PLAY.

Comenzara la reproduccion.

Durante la reproduccion, el tiempo total transcurrido aparecera en la pantalla y el menu. La reproduccion se detendra al final del disco.

Oprima TITLE para moverse a la siguiente pagina.

Oprima MENU para moverse a la pagina anterior.

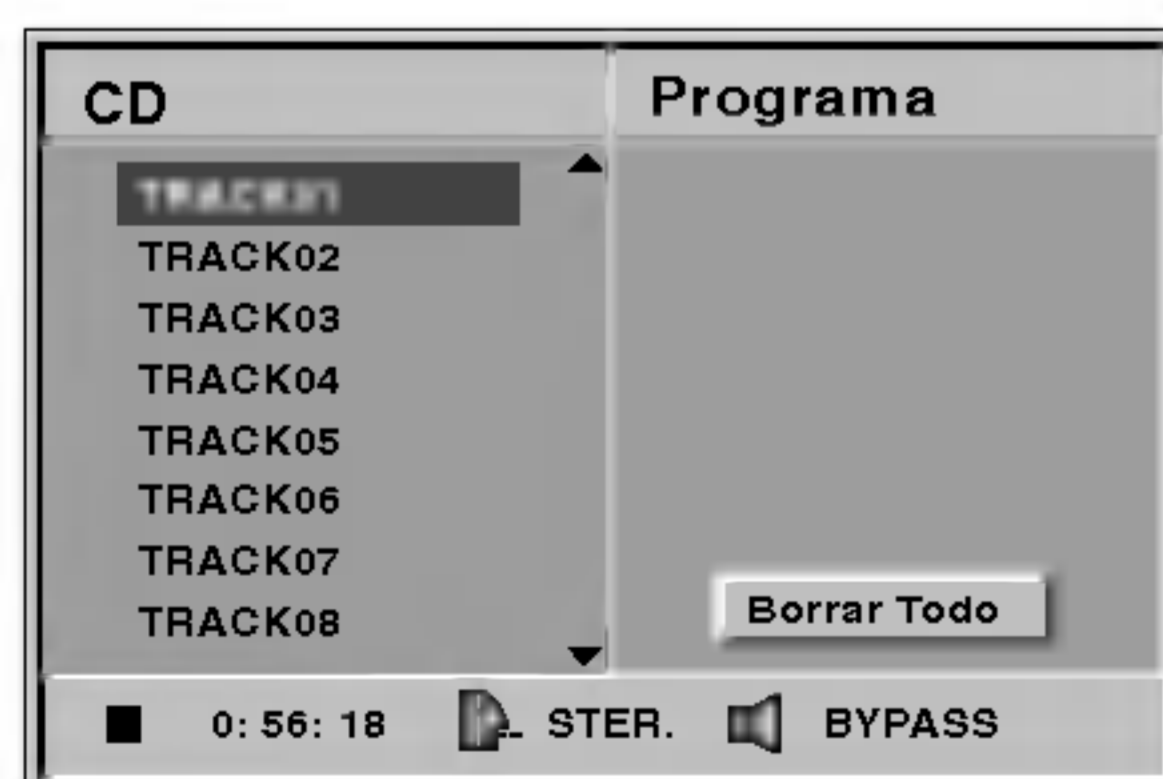

Menu CD audio

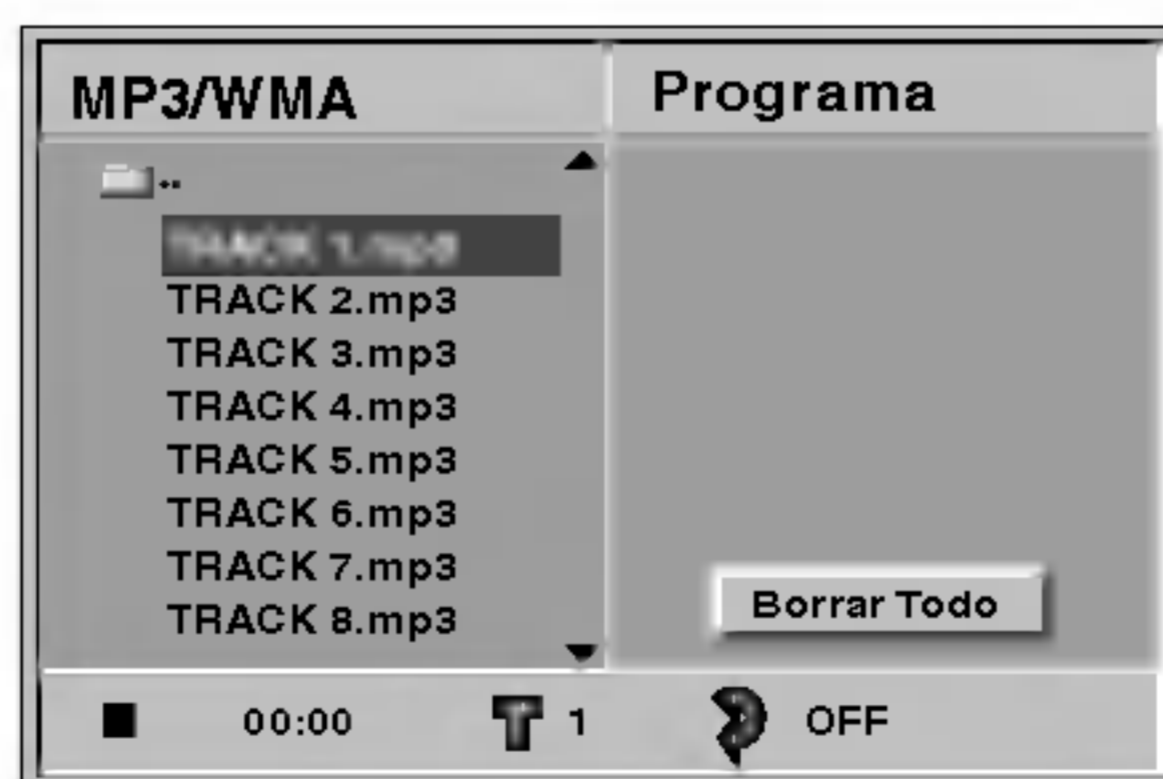

Menu MP3/WMA

Consejo

Si esta en una lista de archivos y desea regresar a la lista de la carpeta, utilice ▲/▼ para resaltarla y presione ENTER para regresar a la pantalla de menu anterior.

5 Para detener la reproduccion en cualquier otro momento, presione STOP.

Notas acerca de grabaciones en MP3/WMA

Acerca del formato MP3

- Un MP3 es un fichero con informacion de audio comprimida mediante el esquema de codificacion de archivos de audio en 3 estadios MPEG1. A los ficheros con extension “.mp3”, se los conoce habitualmente con el nombre de ficheros MP3.
- El reproductor no puede leer un fichero MP3 con otra extension.

Acerca de WMA (Windows Media Audio)

- Un archivo WMA es tecnología de compresion de audio de Microsoft.
- WMA ofrece el doble de compresion de audio que el formato MP3.

La compatibilidad de los discos en MP3 con este reproductor se reduce a las funciones que se indican a continuacion:

1. Frecuencia de prueba / solo a 44,1 kHz (MP3), 32 - 44.1kHz (WMA).
2. Media de bites / entre 32-320 kbps (MP3), 32 - 128kbps (WMA).
3. El formato físico del CD-R debe ser tipo “ISO 9660”
4. Si graba ficheros MP3 usando un software que no pueda crear un SISTEMA DE FICHEROS, por ejemplo “Direct-CD”, o similares, sera imposible reproducir los ficheros MP3. Recomendamos por ello que use “Easy-CD Creador, que crea un sistema de ficheros tipo ISO9660.
5. La primera introduccion de un disco precisa de ficheros MP3 en la primera pista. De no haberlos, no se podran reproducir los ficheros MP3. Si desea hacerlo, debera formatear los datos del disco o usar uno nuevo.
6. Los ficheros deberan nombrarse con un maximo de 8 letras e incorporar al nombre la extension mp3” por ejemplo: “*****.MP3” o “*****.WMA”.
7. No use caracteres especiales como “/ : * ? < >” etc.
8. El total de ficheros incluidos en el disco no debera sobrepasar los 648.

Este reproductor de DVD exige que los discos o grabaciones cumplan ciertos estandares a fin de obtener una calidad de reproduccion optima.

Los discos de DVD pregrabados se identifican automaticamente con estos estandares. Hay muchos tipos de formatos de discos gravables (incluidos CD-R que contienen archivos MP3 o WMA). Esto requiere un cierto numero de condiciones preexistentes (vease mas arriba) a fin de garantizar la compatibilidad de la reproduccion.

El cliente debe tener presente que se requiere un permiso para descargar archivos MP3/WMA y musica de Internet. Nuestra compañía no tiene derecho a garantizar la adquisicion de dicho permiso, sino que debera solicitarse siempre del propietario del copyright.

Funcionamiento con CDs de Audio y con discos en formato MP3/WMA (Continuación)

Pausa **CD** **MP3** **WMA**

- 1 Pulse PAUSE/STEP durante la reproducción.
- 2 Para regresar a la reproducción, presione PLAY, PAUSE/STEP o ENTER.

Desplazamiento a otra pista

CD **MP3** **WMA**

- Oprima SKIP/SCAN **I◀◀** o **▶▶I** brevemente durante la reproducción para regresar al inicio de la pista actual o para seleccionar la siguiente pista.
- Pulse SKIP/SCAN **I◀◀** dos veces para volver a la pista anterior.
- En el caso del CD de audio, introduzca el número utilizando los botones numéricos (0-9) para ir a una pista durante la reproducción.

Repetir Pista/Todo/Off **CD** **MP3** **WMA**

- 1 Para repetir la pista que se está reproduciendo, pulse REPEAT.
El icono de Repetir y la palabra "TRACK" aparecerán en la pantalla del menú.
- 2 Para repetir todas las pistas de un disco, pulse REPEAT otra vez.
Para cancelar la función de Repetir, pulse REPEAT una tercera vez.
- 3 Para cancelar la función de Repetir, pulse REPEAT una tercera vez.
El icono de Repetir y la palabra "OFF" aparecerán en la pantalla del menú.

Busqueda **CD** **MP3** **WMA**

- 1 Mantenga pulsado SKIP/SCAN **I◀◀** o **▶▶I** durante dos segundos durante la reproducción.
El reproductor se encuentra ahora en modo BUSQUEDA.
- 2 Mantenga pulsado SKIP/SCAN **I◀◀** o **▶▶I** repetidamente para seleccionar la velocidad requerida:
◀◀X2, **◀◀X4**, **◀◀X8** (hacia atrás) o **▶▶X2**, **▶▶X4**, **▶▶X8** (hacia delante).
La velocidad de búsqueda y el sentido vienen indicados en la pantalla del menú.
- 3 Para regresar a la reproducción normal, oprima PLAY.

Repetir A-B **CD**

Para repetir una secuencia.

- 1 Durante la reproducción de un disco, pulse REPEAT A-B en el punto de inicio elegido.
El icono de Repetir y el texto "A * " aparecerán en la pantalla del menú.
- 2 Pulse REPEAT A-B de nuevo en el punto de finalización que elija.
El icono de Repeat y "A B" aparece en la pantalla del menú y la secuencia comienza a reproducirse repetidamente.
- 3 Para salir de la secuencia y volver a la reproducción normal, pulse de nuevo REPEAT A-B.
El icono de Repeat y "OFF" aparece en la pantalla del menú.

Modo sonido envolvente 3D **CD**

Esta unidad puede producir un efecto envolvente 3D que simula una reproducción de audio multicanal desde dos bocinas estereo convencionales en vez de las cinco o más bocinas que normalmente se requieren para escuchar audio multicanal en un sistema de teatro en casa.

- 1 Oprima SOUND MODE para eleccionar "3D SUR" durante la reproducción.
- 2 Para desactivar el efecto de sonido envolvente 3D, vuelva a oprimir SOUND MODE para seleccionar "BYPASS".

Cambio del Canal del audio **CD**

Pulse AUDIO repetidamente durante la reproducción para escuchar un canal de audio distinto (STER., IZQUIERDA o DERECHA).

Funcionamiento con disco en JPEG

Ver un disco JPEG **JPEG**

Este receptor DVD/CD puede reproducir discos con archivos JPEG y CD con fotografías Kodak. Antes de reproducir grabaciones JPEG lea las notas sobre las mismas a la derecha.

- 1 Introduzca un disco y cierre la charola.**
Aparecera el menu de opciones MP3/WMA-JPEG en la pantalla de TV.



- 2 Oprima ▲/▼ para seleccionar JPEG y luego presione ENTER.**
El menu de opciones JPEG aparecera en la pantalla de TV.



- 3 Oprima ▲/▼ para seleccionar una carpeta y luego presione ENTER.**
Aparecera la lista de archivos en la carpeta. Oprima REGRESAR para mover el menu de opciones MP3/WMA-JPEG.

T Consejo

Si esta en una lista de archivos y desea regresar a la lista de la carpeta, utilice los botones ▲/▼ en el remoto para resaltar " " y presione ENTER para regresar a la pantalla de menu anterior.

- 4 Si desea ver un archivo en particular, oprima ▲/▼ para realtarlo y luego presione ENTER o PLAY.**
Comenzara el procedimiento de visualizacion de archivo.
Mientras ve un archivo, oprima RETURN para moverse al menu anterior (menu JPEG).
Oprima TITULO para moverse a la siguiente pagina.
Oprima MENU para moverse a la pagina anterior.



T Consejo

Hay tres velocidades para ver las diapositivas/fotografías. Rapido, Normal, Lento y Apagado. Oprima ◀▶ para resaltar la velocidad de visualizacion de las diapositivas/fotografías y luego presione ▲/▼ para seleccionar la opcion que desea utilizar y luego oprima ENTER.

- 5 Para detener la reproduccion en cualquier otro momento, presione STOP.**
Aparecera el menu JPEG.

Moveirse a otro archivo

Oprima SKIP/SCAN ◀◀ o ▶▶ una vez mientras esta viendo una imagen para avanzar al archivo siguiente o al archivo anterior.

Imagen congelada

- Oprima PAUSE/STEP durante la presentacion de diapositivas.
El receptor DVD/CD entrara en modo de PAUSE.
- Para regresar a la reproduccion, presione PLAY, PAUSE/STEP.

Parra voltear la imagen

Oprima ▲/▼ mientras esta mostrandose la fotografia para voltear horizontal o verticalmente la imagen.

Para rotar una foto

Oprima ◀▶ mientras esta mostrandose la fotografia para rotar la imagen en sentido horario o en contra del reloj.

Notas sobre las grabaciones JPEG

- Dependiendo del tamaño y numero de los archivos JPEG, puede tomarle algun tiempo al receptor DVD/CD leer el contenido del disco. Si despues de varios minutos no ve una imagen en la pantalla, algunos archivos son demasiado grandes por lo que debera reducir la resolucion de los archivos JPEG a menos de 2 mega pixeles y quemar otro disco para poder verlos.
- El numero total de archivos y carpetas en el disco debe ser menor a 648.
- Algunos discos podrían no ser compatibles debido a diferentes formatos de grabacion o condiciones del disco.
- Cuando este utilizando software como "Easy CD Creator" para quemar archivos JPEG en un CD-R, asegurese que todos los archivos seleccionados tengan la extension ".jpg" cuando copie al layout del CD.
- Si los archivos tienen extensiones ".jpe" o ".jpeg", por favor renombre los archivos como ".jpg".
- Los archivos que no tengan la extension ".jpg" no podran leerse en este receptor de DVD/CD. aunque los archivos se muestren como archivos de imagenes JPEG en el explorador de Windows.

Reproduccion programada con CD de audio Y disco de MP3/WMA

La funcion de programacion le permitira guardar sus pistas favoritas de cualquier disco en la memoria del reproductor, que tiene capacidad para 30 pistas.

- 1** Pulse PROGRAM durante la reproduccion o ponga el aparato en el modo Stop, para introducir el modo Program Edit (Edicion de Programa).

Aparecera una marca [E] a la derecha del programa, situado a la derecha de la pantalla del menu.

Nota

Pulse PROGRAM para salir del modo Program Edit; la marca [E] desaparecera.

- 2** Seleccione una pista, a continuacion pulse ENTER para colocar la pista elegida en la lista del Programa.

- 3** Repita el paso 2 para añadir otras pistas a la lista del Programa.

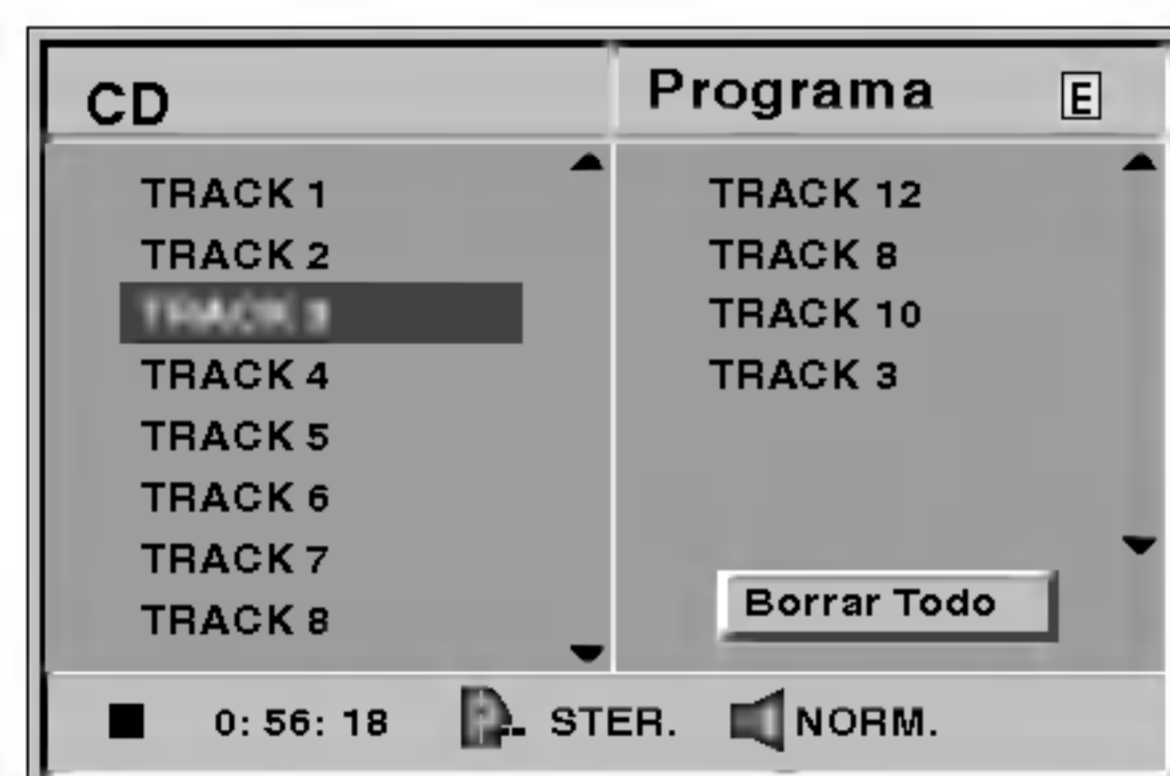

Menú de CD de Audio

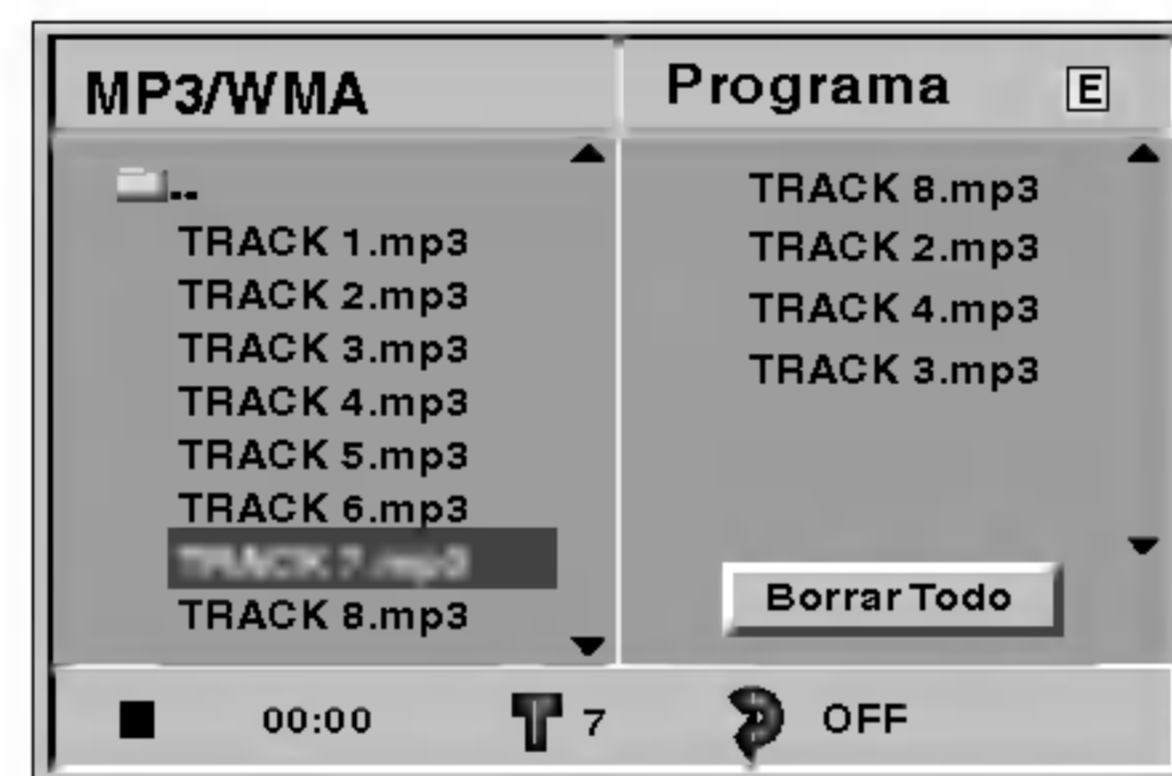

Menú de MP3/WMA

- 4** Pulse ►. La pista programada que seleccionó la ultima vez queda marcada en la lista del programa.

- 5** Pulse ▲▼ para seleccionar la pista con la que iniciar la reproduccion.

Pulse TITLE para pasar a la pagina siguiente.
Pulse MENU para volver a la pagina anterior.

- 6** Pulse PLAY para empezar.

La reproducción se hara en el orden que usted haya programado las pistas y el texto "PROG." Aparecera en la pantalla del menu. La reproducción se detendra una vez que se hayan reproducido todas las pistas programadas de la lista.

- 7** Para volver al modo de reproduccion normal desde la reproduccion programada, seleccione una pista de la lista de CD (o MP3/WMA) y presione ENTER.

Aparecera el indicador PROG en la pantalla.

Reproduccion programada con un CD de Video

Nota

Para un CD de Video con PBC, debera poner la funcion PBC en Off en el menu de inicio para usar la funcion de programacion. Vease pagina 18.

- 1** Introduzca el CD de Video y cierre la bandeja.

- 2** Pulse PROGRAM mientras no se este reproduciendo el disco.

El menu de programación de VCD aparecera en pantalla.

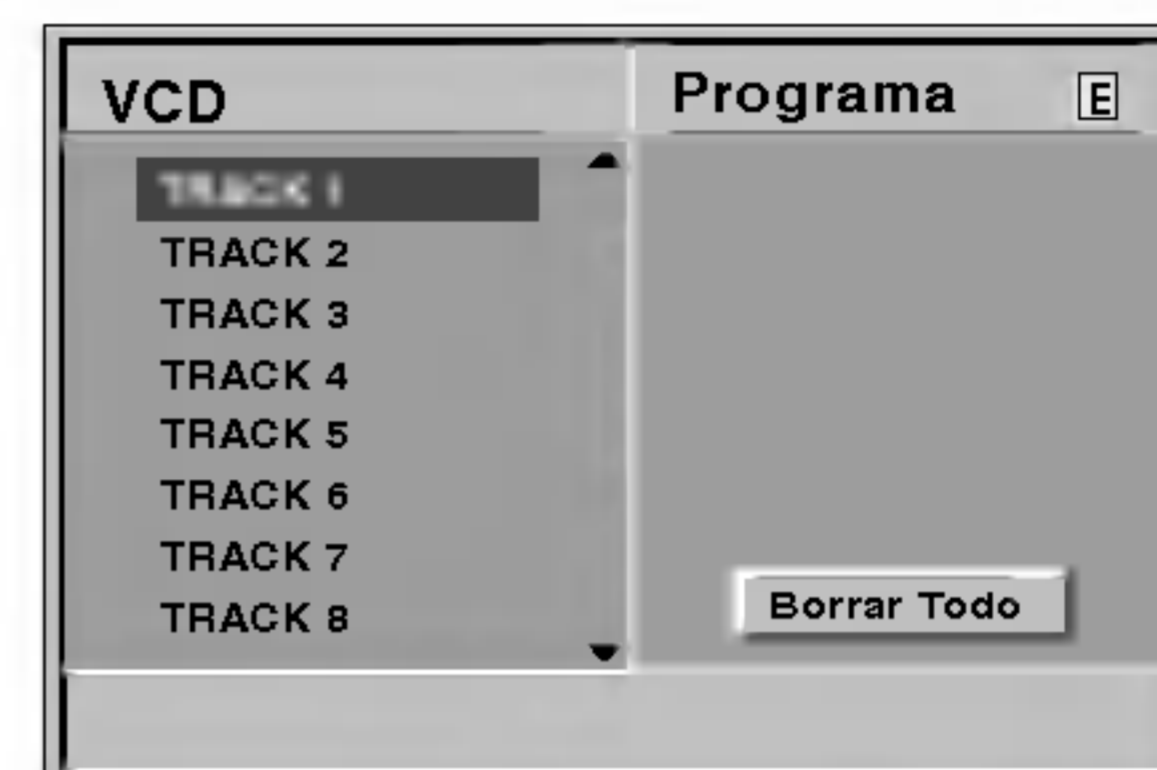

Nota

Pulse RETURN o PROGRAM para salir del menu de programacion.

- 3** Siga los pasos 2-6 del menu "Reproduccion programada con discos de audio y de MP3/WMA que vera a su izquierda.

- 4** Si desea volver a la reproduccion normal desde la funcion de reproduccion programada, pulse PROGRAM.

El indicador "PROG." desaparecera del visor.

Repetir pistas programadas

- Para repetir la pista que este reproduciendo, pulse REPEAT.
El icono de Repetir y el texto "TRACK" apareceran en la pantalla del menu.
- Para repetir todas las pistas de la lista de programacion, pulse REPEAT otra vez.
El icono de Repetir y el texto "ALL" apareceran en la pantalla del menu.
- Para cancelar la funcion de repetir, pulse REPEAT una tercera vez.
El icono de Repetir y el texto "OFF" apareceran en la pantalla del menu.

Como borrar una pista de la lista de programacion

- 1** Pulse PROGRAM durante la reproduccion (para CDs de Audio y discos de MP3/WMA), o el modo stop para introducir el modo Edicion de programa (Program Edit).
[E] Aparecera la indicacion correspondiente.
- 2** Pulse ► para cambiar a la lista de programacion.
- 3** Use ▲▼ para seleccionar la pista que desea borrar de la lista de programacion.
- 4** Pulse CLEAR.
La pista quedara borrada de la lista.

Como borrar toda la lista de programacion

- 1** Siga los pasos 1-2 del apartado "Como borrar una pista de la lista de programacion" que aparece anteriormente.
- 2** Use ▲▼ para seleccionar "Borrar Todo", luego pulse ENTER.
La programación completa del disco quedara borrada. Las pistas programadas se borrarán igualmente si saca el disco.

Configuración de bocinas

Ajuste los siguientes parámetros para el decodificador integrado para sonido envolvente 5.1 canales.



- 1** Seleccione "5.1 Speaker Setup" usando los botones ▲/▼ desde el menú de configuración.
- 2** Mientras esta seleccionado "5.1 Speaker Setup", oprima el botón ►.
- 3** Oprima los ► botones para seleccionar la bocina deseada.
- 4** Ajuste las opciones usando los botones ▲▼◀▶.

Selección de bocinas

Seleccione la bocina que desea ajustar. ((Bocinas delanteras (Izquierda), bocinas delanteras (derecha), bocina central, bocina trasera (izquierda), bocina trasera (derecha), Subwoofer))

N Nota

Ciertas configuraciones de bocinas están prohibidas por el acuerdo de licencia para Dolby Digital.

Volumen

Oprima ◀/▶ para ajustar el nivel de salida de la bocina seleccionada. (-6dB ~ +6dB)

Tamaño

Dado que los parámetros de las bocinas están fijos, no puede cambiarlos.

Distancia

Si las bocinas que están conectadas a su receptor DVD/CD, al configurar la Distancia le dice que tan lejos tiene que viajar el sonido para llegar hasta el punto de escucha. Esto permite que el sonido de cada bocina alcance al escucha al mismo tiempo. (1 pie = 30.48 cm)

N Nota

No se puede ajustar la distancia del subwoofer.

Prueba

Oprima ENTER para probar las señales de cada bocina. Ajuste el volumen para que corresponda con las señales de prueba de volumen memorizadas en el sistema.

- delantera izquierda (L) → Centro → delantera derecha (R) → trasera derecha (R) → trasera izquierda (L) → Subwoofer

Retorno

Oprima ENTER para regresar al menú anterior.

Información adicional

Memoria de última condición

DVD **CD** **VCD1.1**

Este receptor de DVD/CD memoriza la configuración del usuario para el último disco que se reproduce. Las configuraciones permanecen en memoria aunque saque el disco del reproductor o lo apague. Si carga un disco con sus configuraciones memorizadas, la última posición en la que se detuvo se recuperará automáticamente.

N Notas

- Las configuraciones se almacenan en la memoria para utilizarlas en cualquier momento.
- El reproductor no memoriza las configuraciones de un disco si apaga el receptor de DVD/CD antes de comenzar a reproducirlo.

Otras funciones

Fijacion del cronometro para dormir

Puede determinar el receptor DVD/CD para que se apague automaticamente a una hora específica.

1 Presione SLEEP para establecer el tiempo deseado.
El indicador SLEEP (DORMIR) y tiempo hasta apagarse aparecen en el visor de la ventana.

2 Cada vez que presione SLEEP el tiempo cambia en el siguiente orden .

SLEEP90 → 80 → 70 → 60 → 50 → 40 → 30 → 20 → 10 → OFF

N Notas

- **Usted puede controlar el tiempo que resta antes de que se apague el DVD/CD.**

Presione SLEEP, el tiempo restante aparecera en el visor de la ventana.

Atenuador

Esta funcion aparecera en el visor de la ventana y en el volumen del LED del estado de encendido.

Presione el DIMMER repetidamente.

Mute (Sin sonido)

Presione MUTE para que su unidad quede sin sonido.

Puede silenciar su unidad por ejemplo para atender el telefono, el indicador "MUTE" centellea en la visor de la ventana.

Uso del enchufe para auriculares

Conecte un enchufe de auriculares (Ø3.5mm) en el **conector PHONES.**

Dos altavoces quedaran automaticamente desconectados cuando enchufe los auriculares (no provistos).

Seleccionando la fuente de entrada

Puede utilizar VCR u otras unidades conectadas a los conectores AV1, AV2 o conector optico. Consulte la unidad para mayor informacion sobre su operacion.

Oprima AUX en el control remoto para seleccionar la fuente de entrada de estas conexiones.

Cada vez que oprime este boton, cambia el modo del sonido en el siguiente orden:

- **VIDEO 1:** para seleccionar la señal analógica de AV1 AUDIO IN (L/R) & VIDEO IN.
- **VIDEO 1 OPT:** para seleccionar la señal digital del conector AV1 VIDEO IN & OPTICAL IN .
- **VIDEO 1 COAX:** para seleccionar la señal digital coaxial desde AV1 VIDEO IN y el conector COAXIAL IN.
- **VIDEO 2:** para seleccionar la señal analógica de AV2 AUDIO IN (L/R) & VIDEO IN.
- **VIDEO2 OPT:** para seleccionar la señal digital del conector AV2 VIDEO IN & OPTICAL IN.
- **VIDEO 2 COAX:** para seleccionar la señal digital coaxial desde AV2 VIDEO IN y el conector COAXIAL IN.

N Notas

- La funcion de entrada optica esta disponible unicamente cuando la frecuencia de la otra unidad esta entre 32 ~ 96 KHz.
- Puede tambien seleccionar la fuente de entrada oprimiendo el boton PLAY/FUNCTION en el panel delantero.
Mantenga presionado este boton por 3 segundos, luego presione repetidamente para seleccionar la fuente de entrada.

Lista de código de idioma

Introduzca el número de código adecuado para las configuraciones iniciales “Disc Audio” (Audio del disco), “Disc Subtitle” (Subtítulo del disco) y “Disc Menu” (Menu del disco) (Consulte la página 17).

Código	Idioma	Código	Idioma	Código	Idioma	Código	Idioma
6565	Afar	7079	Faraoes	7678	Lingala	8375	Eslovaco
6566	Abjasio	7082	Frances	7679	Laosiano	8376	Esloveno
6570	Africaans	7089	Frisio	7684	Lituano	8377	Samoano
6577	Amharico	7165	Irlandes	7686	Latvio, leton	8378	Shona
6582	Arabe	7168	Gaelico escoces	7771	Madagascari	8379	Somalí
6583	Assames	7176	Gallego	7773	Maorí	8381	Albano
6588	Aimara	7178	Guaraní	7775	Macedonio	8382	Servio
6590	Azerbaiyaní	7185	Gujarati	7776	Malayalam	8385	Sudanes
6665	Bashkir	7265	Hausa	7778	Mongol	8386	Sueco
6669	Bielorruso	7273	Hindi	7779	Moldavo	8387	Suahili
6671	Bulgaro	7282	Croata	7782	Marathi	8465	Tamil
6672	Bihari	7285	Hungaro	7783	Malayo	8469	Telugu
6678	Bengalí	7289	Armenio	7784	Maltes	8471	Tajik
6679	Tibetano	7365	Interlengua	7789	Birmanio	8472	Tailandes
6682	Breton	7378	Indonesio	7865	Nauru	8473	Tigrina
6765	Catalan	7383	Islandes	7869	Nepalí	8475	Turcomano
6779	Corso	7384	Italiano	7876	Neerlandes	8476	Tagalo
6783	Checo	7387	Hebreo	7879	Noruego	8479	Tongano
6789	Gales	7465	Japones	7982	Oriya	8482	Turco
6865	Danes	7473	Judío	8065	Punjabi	8484	Tartaro
6869	Aleman	7487	Javanes	8076	Polaco	8487	Twi
6890	Bhutani	7565	Georgiano	8083	Pashto, Pushto	8575	Ucraniano
6976	Griego	7575	Kazaco	8084	Portugues	8582	Urdu
6978	Ingles	7576	Groenlandico	8185	Quechua	8590	Uzbeko
6979	Esperanto	7577	Camboyano	8277	Retorromano	8673	Vietnamita
6983	Español	7578	Kannada	8279	Rumano	8679	Volapuk
6984	Estonio	7579	Coreano	8285	Ruso	8779	Uolof
6985	Vasco	7583	Kashmiri	8365	Sanscrito	8872	Xhosa
7065	Persa	7585	Kurdo	8368	Sindhi	8979	Yoruba
7073	Fines	7589	Kirguís	8372	Servocroata	9072	Chino
7074	Fijiano	7665	Latín	8373	Singhales	9085	Zulu

Lista de código de país

Introduzca el número de código adecuado para las configuraciones iniciales "Código de país" (Consulte página 19).

Código País	Código País	Código País	Código País
AD	Andorra	LC	Santa Lucía
AE	Emiratos Arabes Unidos	LI	Liechtenstein
AF	Afganistan	LK	Sri Lanka
AG	Antigua y Barbuda	LR	Liberia
AI	Anguila	LS	Lesotho
AL	Albania	LT	Lituania
AM	Armenia	LU	Luxemburgo
AN	Antillas Holandesas	LV	Latvia
AO	Angola	LY	Libia
AQ	Antártida	MA	Marruecos
AR	Argentina	MC	Monaco
AS	Samoa Americana	MD	Moldavia
AT	Austria	MG	Madagascar
AU	Australia	MH	Islas Marshall
AW	Aruba	MK	Macedonia
AZ	Azerbaijan	ML	Mali
BA	Bosnia-Herzegovina	MM	Myanmar
BB	Barbados	MN	Mongolia
BD	Bangladesh	MO	Macau
BE	Belgica	MP	Islas Marianas del Norte
BF	Burkina Faso	MQ	Martinique (French)
BG	Bulgaria	MR	Mauritania
BH	Bahrain	MS	Montserrat
BI	Burundi	MT	Malta
BJ	Benin	MU	Mauricio
BM	Islas	MV	Maldiva
BN	Brunei Darussalam	MW	Malawi
BO	Bolivia	MX	Mexico
BR	Brasil	MY	Malasia
BS	Bahamas	MZ	Mozambique
BT	Butan	NA	Namibia
BV	Isla Bouvet	NC	Nueva Caledonia (Francesa)
BW	Botswana	NE	Nigeria
BY	Bielorrusia	NF	Islas Norfolk
BZ	Belice	NG	Nigeria
CA	Canada	NI	Nicaragua
CC	Islas Cocos (Keeling)	NL	Países Bajos
CF	Republica Africana Central	NO	Noruega
CG	Congo	NP	Nepal
CH	Suiza	NR	Nauru
CI	Costa de Marfil	NU	Niue
CK	Islas Cook	NZ	Nueva Zelanda
CL	Chile	OM	Oman
CM	Camerun	PA	Panamá
CN	China	PE	Peru
CO	Colombia	PF	Polinesia (French)
CR	Costa Rica	PG	Papua Nueva Guinea
CS	Antigua Checoslovaquia	PH	Filipinas
CU	Cuba	PK	Paquistán
CV	Cabo Verde	PL	Polonia
CX	Islas Christmas (Islas Navidad)	PM	San Pedro y Miguelon
CY	Chipre	PN	Isla Pitcairn
CZ	Republica Checa	PR	Puerto Rico
DE	Alemania	PT	Portugal
DJ	Djibouti	PW	Palau
DK	Dinamarca	PY	Paraguay
DM	Dominica	QA	Qatar
DO	Republica Dominicana	RE	Reunión (Francesa)
DZ	Algeria	RO	Rumanía
EC	Ecuador	RU	Federación Rusa
EE	Estonia	RW	Ruanda
EG	Egipto	SA	Arabia Saudí
EH	Sahara Oriental		
ER	Eritrea		
ES	España		
ET	Etiopía		
FI	Finlandia		
FJ	Islas Fidji		
FK	Islas Malvinas		
FM	Micronesia		
FO	Islas Feroe		
FR	Francia		
FX	Francia (Territorio Europeo)		
GA	Gabon		
GB	Gran Bretaña		
GD	Granada		
GE	Georgia		
GF	Guayana Francesa		
GH	Ghana		
GI	Gibraltar		
GL	Groenlandia		
GM	Gambia		
GN	Guinea		
GP	Guadalupe (French)		
GQ	Guinea Ecuatorial		
GR	Grecia		
GS	S. Georgia y S. Sandwich Bermuda		
GT	Guatemala		
GU	Guam (EEUU)		
GW	Guinea Bissau		
GY	Guyana		
HK	Hong Kong		
HM	Islas Heard y McDonald		
HN	Honduras		
HR	Croacia		
HT	Haití		
HU	Hungría		
ID	Indonesia		
IE	Irlanda		
IL	Israel		
IN	India		
IO	Territorio del Océano Hindu Británico		
IQ	Iraq		
IR	Iran		
IS	Islandia		
IT	Italia		
JM	Jamaica		
JO	Jordan		
JP	Japón		
KE	Kenia		
KG	Kirguizistán		
KH	Cambodia		
KI	Kiribati		
KM	Comoros		
KN	San Kitts y Nevis Angula		
KP	Corea del Norte		
KR	Corea del Sur		
KW	Kuwait		
KY	Islas Caimán		
KZ	Kazakistán		
LA	Laos		
LB	Líbano		
SB	Islas Salomón		
SC	Seychelles		
SD	Sudán		
SE	Suecia		
SG	Singapur		
SH	Santa Helena		
SI	Eslovenia		
SJ	Islas Svalbard y Jan Mayen		
SK	República de Eslovaquia		
SL	Sierra Leona		
SM	San Marino		
SN	Senegal		
SO	Somalia		
SR	Suriname		
ST	Santo Tomé y Príncipe		
SU	Antigua URSS		
SV	El Salvador		
SY	Siria		
SZ	Swazilandia		
TC	Islas Caimán y Turcos		
TD	Chad		
TF	Territorios del Sur Franceses		
TG	Togo		
TH	Tailandia		
TJ	Tadjiqistán		
TK	Tokelau		
TM	Turkmenistán		
TN	Tunez		
TO	Tonga		
TP	Timor del Este		
TR	Turquía		
TT	Trinidad y Tobago		
TV	Tuvalu		
TW	Taiwan		
TZ	Tanzania		
UA	Ucrania		
UG	Uganda		
UK	Reino Unido		
UM	Islas periféricas de EEUU menor		
US	Estados Unidos		
UY	Uruguay		
UZ	Uzbekistán		
VA	Estado de la Ciudad del Vaticano		
VC	San Vicente y Granadinas		
VE	Venezuela		
VG	Islas Vírgen (Británicas)		
VI	Islas Vírgen (EEUU)		
VN	Vietnam		
VU	Vanuatu		
WF	Islas Wallis y Fortuna		
WS	Samoa		
YE	Yemen		
YT	Mayotte		
YU	Yugoslavia		
ZA	Sudáfrica		
ZM	Zambia		
ZR	Zaire		
ZW	Zimbabue		

Solucion de problemas

Compruebe la siguiente guía para la posible causa de un problema antes de contactar al servicio .

Problema	Causa	Solucion
No hay energía eléctrica.	<ul style="list-style-type: none"> El cable eléctrico está desconectado. 	<ul style="list-style-type: none"> Asegure el enchufe del cable de energía eléctrica en el toma de corriente de la pared.
La energía eléctrica está conectada, pero el receptor DVD/CD no funciona.	<ul style="list-style-type: none"> No hay disco insertado. 	<ul style="list-style-type: none"> Inserte un disco. (Compruebe que el DVD o, indicador de CD de audio en el display de DVD está encendido.)
	<ul style="list-style-type: none"> El TV no está programado para recibir la señal de salida del DVD. 	<ul style="list-style-type: none"> Seleccione el modo de entrada adecuado de vídeo en el TV de modo que la imagen del receptor DVD/CD aparezca en la pantalla del TV.
	<ul style="list-style-type: none"> La conexión del cable de vídeo no está asegurado. 	<ul style="list-style-type: none"> Asegure la conexión del vídeo cable en los enchufes.
	<ul style="list-style-type: none"> La energía eléctrica del TV está apagada. 	<ul style="list-style-type: none"> Encienda el TV.
No hay imagen	<ul style="list-style-type: none"> El equipo conectado con el cable de cable de audio no está programado para recibir la señal de salida de DVD 	<ul style="list-style-type: none"> Seleccione el modo correcto de entrada del receptor de audio para que pueda escuchar el sonido del receptor DVD/CD.
	<ul style="list-style-type: none"> Los cables de audio no tienen una conexión segura. 	<ul style="list-style-type: none"> Ajuste el cable de audio en sus enchufes para asegurarlos.
	<ul style="list-style-type: none"> La energía del equipo conectado con el cable de audio está cortada. 	<ul style="list-style-type: none"> Conecte el equipo con el cable de audio.
	<ul style="list-style-type: none"> El cable de conexión de audio está dañado 	<ul style="list-style-type: none"> Reemplácelo con uno nuevo
La reproducción de la imagen es pobre.	<ul style="list-style-type: none"> El disco está sucio. 	<ul style="list-style-type: none"> Limpie el disco
El receptor DVD/CD no inicia la reproducción.	<ul style="list-style-type: none"> No hay discos insertados. 	<ul style="list-style-type: none"> Inserte un disco. (Compruebe que el DVD, o indicador de CD de audio en el display del DVD esté encendido.)
	<ul style="list-style-type: none"> Un disco no reproducible está insertado. 	<ul style="list-style-type: none"> Inserte un disco reproducible. (Compruebe el tipo de disco, el sistema de color y Código regional.)
	<ul style="list-style-type: none"> El disco está colocado al revés. 	<ul style="list-style-type: none"> Coloque el disco con el lado reproductor hacia abajo.
	<ul style="list-style-type: none"> El disco no está colocado dentro de la guía. 	<ul style="list-style-type: none"> Coloque el disco sobre la bandeja correctamente dentro de la guía
	<ul style="list-style-type: none"> El disco está sucio. 	<ul style="list-style-type: none"> Limpie el disco
	<ul style="list-style-type: none"> Un menú está en la pantalla del TV. 	<ul style="list-style-type: none"> presione the SET-UP botón to turn off the pantalla del menú
	<ul style="list-style-type: none"> El nivel de calificación está determinado. 	<ul style="list-style-type: none"> Cancele la función Calificación o cambie el nivel de calificación.
Severe hum o noise is heard.	<ul style="list-style-type: none"> Los jacks y enchufes están sucios 	<ul style="list-style-type: none"> Límpielos con un paño ligeramente humedecidos en alcohol.
	<ul style="list-style-type: none"> El disco está sucio. 	<ul style="list-style-type: none"> Limpie el disco
	<ul style="list-style-type: none"> Los altavoces y componentes están conectados deficientemente. 	<ul style="list-style-type: none"> Asegure la conexión de los altavoces y componentes.
	<ul style="list-style-type: none"> El receptor DVD/CD está colocado muy cerca del TV. 	<ul style="list-style-type: none"> Aleje su TV de los componentes de audio.

Solucion de problemas

Problema	Causa	Solucion
Las estaciones de radio no pueden ser sintonizadas	<ul style="list-style-type: none"> La antena esta mal orientada o conectada deficientemente. 	<ul style="list-style-type: none"> Asegure la antena Ajuste las antenas y conecte una antena externa si es necesario
	<ul style="list-style-type: none"> La señal "fuerza" de las estaciones es demasiado debil (al sintonizar con sintonía automatica). 	<ul style="list-style-type: none"> Sintonice la estacion manualmente
	<ul style="list-style-type: none"> Las estaciones no han sido preprogramadas o estaciones preprogramadas han sido limpiadas (cuando se sintoniza por escaneado estaciones prefijadas). 	<ul style="list-style-type: none"> Preprograme las estaciones (pagina 29).
El control remoto no funciona adecuadamente	<ul style="list-style-type: none"> El control remoto no esta apuntado al del sensor remoto del receptor DVD/CD. 	<ul style="list-style-type: none"> Apunte el control remoto en el sensor remoto del receptor DVD/CD.
	<ul style="list-style-type: none"> El control remoto esta demasiado lejos del receptor DVD/CD. 	<ul style="list-style-type: none"> Opere el control remoto dentro de aproximadamente 23 pies (7 m).
	<ul style="list-style-type: none"> Hay un obstaculo en el entre el control remoto y el receptor DVD/CD. 	<ul style="list-style-type: none"> Quite el obstaculo
	<ul style="list-style-type: none"> Las baterías en el control remoto estan exhaustas. 	<ul style="list-style-type: none"> Reemplace las baterias con otras nuevas.
No se puede cambiar el modo de sonido o el modo Pro Logic II.	<ul style="list-style-type: none"> El sistema no puede cambiar cuando reproduce un disco MP3 o WMA. 	<ul style="list-style-type: none"> Introduzca el disco CD.
Visualizador del panel delantero demasiado oscuro.	<ul style="list-style-type: none"> No se muestra nada en el visualizador del panel delantero. 	<ul style="list-style-type: none"> Pulse DIMMER en el mando a distancia.

Specification

[General]	Tipo de corriente	Consulte la etiqueta principal (en la cubierta inferior)		
	Consumo de energía	Consulte la etiqueta principal (en la cubierta inferior)		
	Peso	4.6 kg		
	Dimensiones externas (Ancho x Alto x Largo)	430 x 55 x 350 mm		
	Condiciones de operacion	Temperatura: desde 5°C hasta 35°C, Estado de operacion: Horizontal		
	Humedad para operacion	5% to 85%		
[CD/DVD]	Laser	Semiconductor laser, longitud de onda 650 nm		
	Sistema de señal	NTSC 525/60		
	Banda de frecuencias (audio)	150 Hz a 18 kHz		
	Proporcion de señal a ruido (audio)	Mas de 70 dB (1 kHz, NOP, 20 kHz LPF/Filtro-A)		
	Gama dinamica (audio)	Mas de 70 dB		
	Distorsion armonica (audio)	0.5 % (1 kHz, con 12W) (20 kHz LPF/Filtro-A)		
[Video]	Entrada de vídeo	1.0 V (p-p), 75 Ω, sync. negativa, conector RCA x 2		
	Salida de vídeo	1.0 V (p-p), 75 Ω, sync. negativa, conector RCA x 1		
	Salida de S-vídeo	(Y) 1.0 V (p-p), 75 Ω, sinc. negativa, Mini DIN 4-clavijas x 1 (C) 0.3 V (p-p), 75 Ω		
	Salida de component video	(Y) 1.0 V (p-p), 75 Ω, negativa sync., conector RCA x 1 (Pb)/(Pr) 0.7 V (p-p), 75 Ω, conector RCA x 1		
[Sintonizador]	FM	Margen de sintonizacion	87.5 - 108 MHz o 65.0 - 74.0 MHz, 87.5 - 108.0 MHz	
		Frecuencia intermedia	10.7 MHz	
		Índice de ruido	60 dB	
	AM (MW)	Respuesta de frecuencia	150 - 8,000 Hz	
		Margen de sintonizacion	522 - 1,611 kHz o 530 - 1,610 kHz	
		Frecuencia intermedia	450 kHz	
[Amplificador]	Modo estereo	45W + 45W (8 Ω at 1 kHz, THD 10 %)		
	Modo envolvente (* Dependiendo de la configuracion del modo de sonido y de la fuente, puede no haber salida de sonido.)	Frontal: 45W + 45W (THD 10 %) Central*: 45W Envolvente*: 45W + 45W (8Ω a 1 kHz, THD 10 %) Subwoofer*: 60W (6Ω a 30 Hz, THD 10 %)		
	Entradas	VIDEO 1, VIDEO 2, COAXIAL AUDIO, OPTICO AUDIO		
	Salidas	AURICULARES: (32 Ω, 1.0 V)		
[Altavoces]		Satellite Speaker (LHS-T6440T)	Centre speaker (LHS-T6440C)	Passive Subwoofer (LHS-T6440W)
	Tipo	1 altavoz 1 vía	1 altavoz 1 vía	1 altavoz 1 vía
	Impedancia	8 Ω	8 Ω	6 Ω
	Respuesta de frecuencia	150 - 20,000 Hz	160 - 20,000 Hz	40 - 1,500 Hz
	Nivel de presion de sonido	84 dB/W (1m)	83 dB/W (1m)	70 dB/W (1m)
	Potencia de entrada estimada	45 W	45 W	60 W
	Potencia max. de entrada	90 W	90 W	120 W
	Dimensiones netas (anchoxaltoxprofundo)	93 x 132.5 x 113 mm	210 x 132.5 x 113 mm	160 x 350 x 330 mm
Peso neto	0.6kg	0.65kg	4.5kg	
Accesorios incluidos]	<ul style="list-style-type: none"> • Altavoces6 • Control remoto1 • Antena de aro AM1 • Cables de altavoz5 • Baterías (AAA)2 • Antena FM1 			

* Los diseños y las especificaciones estan sujetos a cambios sin aviso previo.



LG Electronics Mexico S.A. de C.V

Av. Sor Juana Ines de la Cruz No 555

Col. San Lorenzo

Tlalnepantla, Estado de Mexico Cp 54033

Tel. (55) 5321-1919 Fax. 01 (800) 347 1296

Lada sin costo 01 (800) 347 1919

P/N: 3834RH0046A