



DVD РЕКОРДЕР РЪКОВОДСТВО НА ПОТРЕБИТЕЛЯ

МОДЕЛ : DR7900M



Преди да свържете, използвате или настроите това устройство,
моля прочетете внимателно и изцяло брошурата с инструкции.

Предпазни мерки



ВНИМАНИЕ
РИСК ОТ ЕЛЕКТРИЧЕСКИ
УДАР НЕ ОТВАРЯЙТЕ



ВНИМАНИЕ : ЗА ДА НАМАЛИТЕ РИСКА ОТ ЕЛЕКТРИЧЕСКИ УДАР, НЕ ОТСТРАНЯВАЙТЕ ГОРНИЯ ИЛИ ЗАДНИЯ КАПАК НА ТОЗИ УРЕД. ВЪТРЕ НЯМА ЧАСТИ, КОИТО ДА СЕ ОБСЛУЖВАТ ОТ ПОТРЕБИТЕЛЯ. ЗА ОБСЛУЖВАНЕ ТЪРСЕТЕ КВАЛИФИЦИРАН ПЕРСОНАЛ ОТ СЕРВИЗ.



Този символ на мълния в равностранен триъгълник е предназначен да извести потребителя за наличието на опасни неизолирани напрежения вътре в уреда, които биха могли да бъдат достатъчно големи, за да представляват риск от електрически удар за хората.



Удивителният знак в равностранен триъгълник е предназначен да извести потребителя за наличието на важни инструкции за експлоатация и поддръжка (обслужване) в писмените материали, придружаващи уреда.

ПРЕДУПРЕЖДЕНИЕ: ЗА ДА НАМАЛИТЕ РИСКА ОТ ПОЖАР ИЛИ ЕЛЕКТРИЧЕСКИ ШОК, НЕ ИЗЛАГАЙТЕ ТОЗИ УРЕД НА ДЪЖД ИЛИ ВЛАГА.

ПРЕДУПРЕЖДЕНИЕ: Не инсталирайте това устройство в затворени пространства, като библиотечен шкаф или друга подобна мебел.

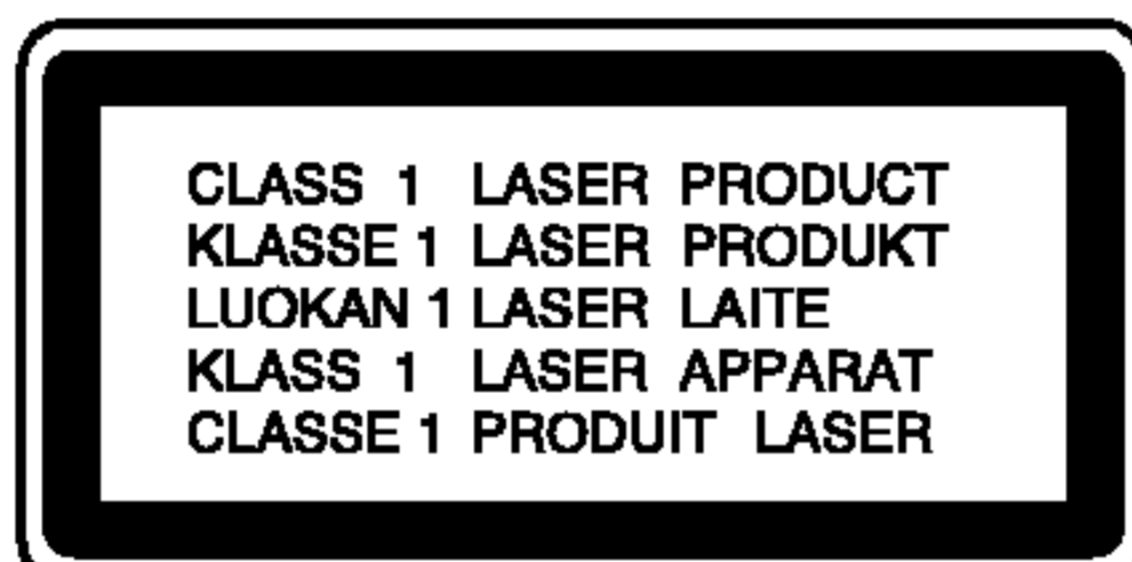

ВНИМАНИЕ:

Този рекордер работи с лазерна система.

За да осигурите правилно използване на този продукт, моля внимателно прочетете настоящето ръководство за потребителя и го запазете за бъдещи справки.

В случай че уредът се нуждае от ремонт, свържете се с официален сервизен център.

Използването на различни от посочените тук управления, настройки или операции може да доведе до излагане на опасно излъчване.

За да се предпазите от директно излагане на лазерните лъчи, не отваряйте уреда. Лазерното излъчване е видимо при отваряне. **НИКОГА НЕ ГЛЕДАЙТЕ ПРАВО В ЛАЗЕРНИЯ ЛЪЧ.**

ВНИМАНИЕ:

ВИДИМО И НЕВИДИМО ЛАЗЕРНО ИЗЛЪЧВАНЕ ОТ КЛАС 2М ПРИ ОТВАРЯНЕ И ПОВРЕДЕНИ БЛОКИРОВКИ. НЕ ГЛЕДАЙТЕ ПРАВО В ЛЪЧА С ПРОСТО ОКО ИЛИ С ОПТИЧНИ УРЕДИ.

ВНИМАНИЕ : Не излагайте този уред на капеща или течаща вода и не поставяйте върху уреда предмети, пълни с течности, като вази например.



Този уред е произведен в съответствие с изискванията за радиосмущения на Директивите на ЕЕС: 89/336/ЕЕС, 93/68/ЕЕС и 73/23/ЕЕС.

ПРЕДУПРЕЖДЕНИЕ относно захранващия кабел

За повечето уреди се препоръчва да бъдат инсталирани към отделна верига.

Това означава верига с единичен контакт, който захранва само този уред и няма допълнителни изводи или разклонения. Проверете страницата с техническите характеристики на това ръководство, за да бъдете сигурни.

Не претоварвайте стенните контакти. Претоварени стенни контакти, разхлабени или повредени стенни контакти, удължители, кабели с нарушена цялост, повредена или напукана изолация са опасни. Всяко от тези условия може да доведе до електрически удар или пожар. Периодично проверявайте кабела на вашия уред и ако видът му свидетелства за повреда или износване, изключете го от контакта, не използвайте уреда и потърсете квалифициран техник да го подмени с подходящ.

Пазете захранващия кабел от неправилни физически или механични действия, като например усукване, огъване, прищипване, затискане от врата и настъпване. Обръщайте особено внимание на щепселите, стенните контакти и на мястото, където кабелът излиза от уреда.

СЕРИЕН НОМЕР:

Серийният номер се намира на задната страна на уреда. Този номер е уникален за уреда и не се намира на другите. Тук трябва да запишете изискваната информация и да я пазите като постоянно доказателство за вашата покупка.

Модел № _____

Модел № _____



Изхвърляне на вашия стар уред

1. Когато този символ на задраскана кофа за боклук е поставен върху дадено изделие, това означава, че изделието попада под разпоредбите на Европейска директива 2002/96/ЕО.
2. Всички електрически и електронни изделия трябва да се изхвърлят отделно от битовите отпадъци, в определени за целта съоръжения, посочени от държавните или местните органи.
3. Правилното изхвърляне на вашия уред ще помогне за предотвратяване на възможни негативни последици за околната среда и човешкото здраве.
4. За по-подробна информация за изхвърлянето на вашия стар уред се обрънете към вашата община, службите за събиране на отпадъци или магазина, откъдето сте купили своя уред.

Съдържание

ВЪВЕДЕНИЕ

Предпазни мерки	2
Съдържание	3
DVD рекордер - Общо представяне	4-10
Записваеми и възпроизводими дискове	4
Възпроизводими дискове	5
Термини, свързани с дисковете	6
Относно символите	6
Относно записваемите дискове	7
Относно записването на DVD	8-9
Карти, съвместими с този уред	9
Използване на карта с памет	9
Предпазни мерки	10
Забележки относно дисковете	10
Преден панел	11
Общо представяне на дистанционното управление	12

DVR СВЪРЗВАНЕ

Съвети	13-17
Конектори на задния панел	13
Свързване към антената	13
Връзки към вашия телевизор	14
Свързване към усилвател	15
Допълнителни аудио/видео (A/V) връзки	16-17

НАСТРОЙКА НА DVD РЕКОРДЕРА

Настройка преди работа	18-30
Първоначални настройки	18
Обща информация	18-23
• Автоматично програмиране	18
• Редактиране на програма	19-20
• Свръзване на часовника	21
• Формат на екрана	21
• Режим на дисплея	22
• AV1 декодер	22
• Прогресивна развивка	22
• PBC (Управление на възпроизвеждането)	23
• Фабрична настройка	23
Език	23
• Показване език на менютата	23
• Език на диска	23
Звук	24
• Dolby Digital / DTS / MPEG	24
• Sampling Frequency (Честота на стробирание)	24
• DRC (Управление на динамичния обхват)	24
• Vocal (Вокал)	24
Заклучване (Родителски контрол)	25-26
• Задаване на парола	25
• Рейтинг	25
• Код на държава	26
• DivX(R) VOD	26
Записване	27
• Настройка на режим за запис	27
• Формат на картината на записа	27
• DV аудиозапис	27
• Автоматичен избор на глава	27
Диск	28-29
• инициализиране	28

• Защита на диска	28
• Финализиране	29
• Надпис на диска	29
Общ преглед на екранния дисплей	30

ВЪЗПРОИЗВЕЖДАНЕ

Възпроизвеждане на DVD или видео CD	31-34
Възпроизвеждане на DivX филмов файл	35
Работа с аудио CD и MP3/WMA	36-38
Възпроизвеждане на аудио CD или MP3/WMA файл	36-37
Програмирано възпроизвеждане	38
Работа с JPEG файлове	39-40

ЗАПИСВАНЕ

Основни методи за записване	41
Основни правила за запис на телевизионни канали	41
Незабавно записване с таймер	41
Записване с таймер	42-43
Записване от външен източник	44-45
Записване от външни устройства	44
Записване от цифрова видеокамера	44
Какво представлява DV?	45

РЕДАКТИРАНЕ

Общ преглед на менюто Title List (Списък със заглавия) и Chapter List (Списък с глави)	46
Редактиране на заглавие и глава	47-52
Заглавия, глави и части	47
Добавяне на маркери на глави	47
Промяна на миниизображенията на заглавията	47
Създаване на нов списък за възпроизвеждане	48
Добавяне на допълнителни заглавия/глави към списъка за възпроизвеждане	48
Изтриване на Заглавие/Глава	49
Изтриване на част	49
Именуване на заглавие	50
Комбиниране на две глави в една	50
Преместване на глава в списък за възпроизвеждане	51
Защита на заглавие	51
Скриване на глава	52
Разделяне на заглавие на две	52

ДОПЪЛНИТЕЛНА ИНФОРМАЦИЯ

Допълнителна информация	53
Записване върху стар запис	53
Разглеждане на меню "Title List" върху други DVD рекордери или плейъри	53
Възпроизвеждане на вашите записи върху други DVD плейъри (финализиране на диск)	53
Списък на кодовете на езици и кодовете на държави	54
Управление на вашия телевизор с доставеното дистанционно управление	55
Отстраняване на проблеми	56-57
Технически данни	58

DVD рекордер - Общо представяне

Записваеми и възпроизводими дискове



DVD-RW (дигитален видеодиск - презаписваем):

- DVD-RW дисковете могат да бъдат форматирани за запис в режим VR или Видео.
- Върху тези дискове запис може да се прави многократно. Записите могат да бъдат изтривани, а след това можете отново да записвате върху същия диск.

[Режим VR]

- Записите могат многократно да бъдат редактирани
- Възпроизводими само на плейери, съвместими с режим VR (след финализиране)

[Режим Видео]

- Възпроизводими на обикновени DVD плейери (след финализиране)
- Ограничени функции за редактиране



DVD-R (дигитален видеодиск - записваем)

- Върху тези дискове може да се направи само еднократен запис. След като финализирате даден DVD-R диск, не можете да записвате върху него или да го редактирате.
- DVD-R дисковете могат да бъдат форматирани само за запис в режим Видео.
- Възпроизводими на обикновени DVD плейери (след финализиране)
- Ограничени функции за редактиране



DVD+RW (дигитален видеодиск + презаписваем)

- Върху тези дискове запис може да се прави многократно. Записите могат да бъдат изтривани, а след това можете отново да записвате върху същия диск.
- Възпроизводими на DVD+RW съвместими плейери (автоматично финализиране)
- Редактираното съдържание е възпроизводимо на DVD+RW съвместими плейери само след финализиране
- На записите могат да се редактират заглавията/главите



DVD+R (дигитален видеодиск + записваем)

- Върху тези дискове може да се направи само еднократен запис. След като финализирате даден DVD+R диск, не можете повече да записвате върху него или да го редактирате.
- Възпроизводими на DVD+R съвместими плейери (след финализиране)
- Всякакво редактирано съдържание е несъвместимо с DVD+R съвместимите плейери (скриване, комбиниране на глави, добавени маркери за глави и т.н.).
- Ограничени функции за редактиране на заглавия/глави.



DVD+R DL (дигитален видеодиск + записваем; двуслоен)

- Върху тези дискове може да се направи само еднократен запис. След като финализирате даден DVD+R DL диск, не можете повече да записвате върху него или да го редактирате.
- Дисковото пространство е почти удвоено на двуслойния DVD+R носител, което позволява на потребителите да записват до 8.5GB видео на един DVD+R.
- Възпроизводими на DVD+R DL съвместими плейери (след финализиране)
- Всякакво редактирано съдържание е несъвместимо с DVD+R DL съвместимите плейери (скриване, комбиниране на глави, добавени маркери за глави и т.н.).
- Ограничени функции за редактиране на заглавия/глави.

Препоръчителни записваеми DVD дискове

DVD-R	DVD+R	DVD-RW	DVD+RW	DVD+R(DL)
SONY (8x, 16x)	SONY (2.4x, 4x, 8x, 16x)	Victor (1x, 4x)	SONY (2.4x)	Mitsubishi (2.4x)
TDK (4x, 8x)	TDK (4x)	Maxell (1x, 2x, 4x)	TDK (2.4x)	Maxell (2.4x)
Verbatim (4x, 8x)	Mitsubishi (4x, 8x)	TDK (2x)	Philips (4x)	-
Panasonic (2x, 4x)	Ricoh (2x, 4x, 8x)	Mitsubishi (2x)	Ricoh (2.4x)	-
-	-	-	HP (2.4x, 4x)	-

Забележки:

Ако някой DVD-RW/DVD+RW диск е записан на персонален компютър или на друг DVD рекордер, няма да можете да форматирате такъв диск с този рекордер. Така че ако искате да използвате диска на този рекордер, трябва да го форматирате на рекордера, на който е бил записан.

DVD рекордер - Общо представяне

Възпроизводими дискове



DVD (диск 8 см / 12 см)

- Дискове с филми, които могат да се закупят или наемат.



Видео CD (VCD) (диск 8 см / 12 см)

- Дискове Видео CD или CD-R/CD-RW във формат VIDEO CD/Super VIDEO CD



Аудио CD (диск 8 см / 12 см)

- Музикални CD или CD-R/CD-RW дискове в музикален CD формат, които могат да се закупят.



CD-R/CD-RW (диск 8 см / 12 см)

- CD-R/CD-RW дискове, които съдържат аудиозаглавия, DivX, MP3, WMA или JPEG файлове.

Забележки:

- В зависимост от характеристиките на записващия уред или на самия CD-R/RW (или DVD±R/RW) диск някои CD-R/RW (или DVD±R/RW) дискове не могат да се възпроизвеждат на този уред.
- Не поставяйте печат или етикет върху която и да е страна (страната с етикета или страната със запис) на диска.
- Не използвайте CD дискове с неправилна форма (напр., с форма на сърце или осмоъгълник). Това може да причини повреда.
- В зависимост от записващия софтуер и финализирането възможно е някои записани дискове (CD-R/RW или DVD±R/RW) да не могат да се възпроизвеждат.
- Възможно е рекордерът да не може да възпроизвежда DVD-R/RW, DVD+R/RW и CD-R/RW дискове, записани на персонален компютър или DVD или CD рекордер, ако дисковете са повредени или зацапани или ако лещата на рекордера е зацапана или изпотена.
- Ако запишете диск на персонален компютър, дори и да бъде записан в съвместим формат, има случаи, при които той няма да може да бъде възпроизвеждан поради настройките на приложния софтуер, използвани при създаване на диска. (По-подробна информация потърсете от издателя на софтуера).

Регионален код на рекордера и на DVD дисковете



Този рекордер е предназначен и произведен да възпроизвежда DVD софтуер, кодиран за регион 2.

Регионалният код върху етикетите на някои DVD дискове посочва какъв тип рекордери могат да възпроизвеждат тези дискове. Този уред може да възпроизвежда само DVD дискове, обозначени с 2 или ALL. Ако се опитате да възпроизведете какъвто и да било друг диск, на телевизионния екран ще се появи съобщение "Incorrect region code. Can't play back" (Погрешен регионален код. Не може да се възпроизвежда). Възможно е някои DVD дискове да нямат етикет с регионален код, въпреки че възпроизвеждането им е забранено от дадено регионално ограничение.

Забележки относно DVD и видео CD дисковете

Някои операции по възпроизвеждането на DVD и видео CD дискове може да бъдат преднамерено фиксирани от производителите на софтуера. Тъй като този уред възпроизвежда DVD и видео CD дискове съгласно съдържанието на диска, проектирано от производителя на софтуера, някои функции на уреда за възпроизвеждане може да не бъдат достъпни или може да бъдат добавени други функции.

Направете справка и с инструкциите, дадени на DVD и видео CD дисковете. Възможно е някои DVD дискове, направени за бизнесцели, да не могат да се възпроизвеждат на този уред.

Работа с дистанционното управление

Насочете дистанционното управление към сензора за дистанционно управление и натиснете съответните бутони.

Поставяне на батериите в дистанционното управление

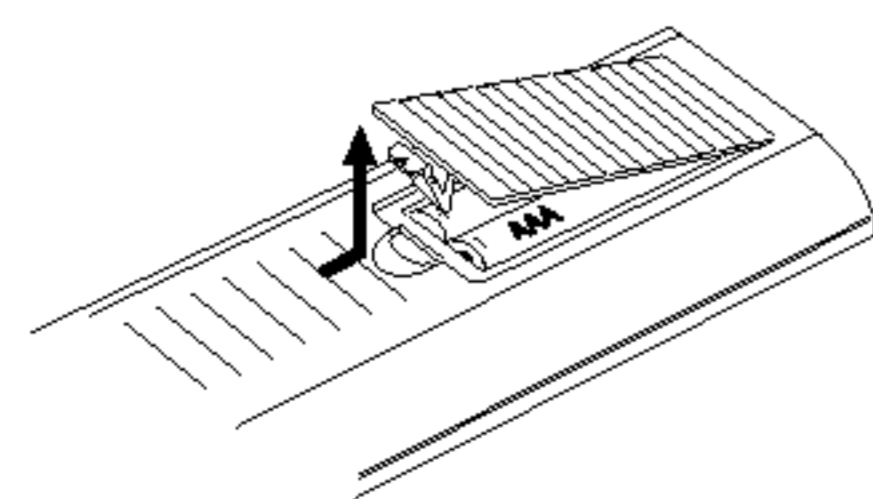

Свалете капака на отделението за батериите на гърба на дистанционното управление и поставете две батерии R03 (размер AAA) с правилно насочени **+** и **-**.



Внимание

Не смесвайте стари и нови батерии. В никакъв случай не смесвайте различни типове батерии (стандартни, алкални и т.н.).

DVD рекордер - Общо представяне (продължение)

Термини, свързани с дисковете

DVD +R (Double Layer - двуслоен)

Технологията на двуслойния запис предлага два записваеми слоя върху един DVD диск, осигурявайки почти двойно по-голям капацитет от този на еднослойните DVD дискове, който е 4,7 GB. Най-голямото и най-ценно предимство на технологията на двуслойния запис е увеличеният капацитет. Дисковото пространство е почти удвоено при двуслойните DVD+R носители, като позволява на потребителите да записват до 8,5 GB видео върху един DVD+R диск.

DVD ±R / DVD ±RW

DVD -R и DVD +R са два различни стандарта за записващи DVD устройства и записваеми DVD дискове. Този формат позволява върху DVD диска да се записва информация само еднократно. DVD +RW и DVD -RW са два стандарта за презаписваеми носители, което означава, че съдържанието на DVD диска може да бъде изтрито и записано отново. Едностранните дискове могат да поберат 4,38 гигабайта, а двустранните побират два пъти повече.

Title - Заглавие (само за DVD видеодискове)

Основното филмово съдържание, допълнителни опции или музикален албум.

На всяко заглавие е зададен справочен номер, което ви позволява да го намирате по-лесно.

Chapter - Глава (само за DVD видеодискове)

Части от картина или музикален откъс, които са по-малки от заглавията. Заглавието се състои от една или повече глави. На всяка глава е зададен номер на глава, който ви позволява да намерите желаната от вас глава. В зависимост от диска главите може да не са озаглавени.

Track - Писта (само за видеодискове (Video CD) и аудиодискове)

Части от картина или музикален откъс от видеодиск (Video CD) или аудиодиск. На всяка писта е зададен номер на писта, който ви позволява да намерите желаната от вас писта.

Scene - Сцена

Върху видео CD с функции за PBC (управление на възпроизвеждането) движещите се и неподвижните картини са разделени на секции, наречени "сцени". Всяка достъпна сцена се визуализира в менюто Scene [Сцена] и се задава номер на сцена, който ви позволява да намирате търсената от вас сцена.

Сцената може да се състои от една или няколко писти.

DivX

DivX е името на революционно нов видеокодек, който е базиран на новия стандарт за видеокомпресиране MPEG-4. С този рекордер ще можете да възпроизведате DivX филми.

Типове видеодискове

Има два вида видеодискове (Video CD):

Видеодискове, снабдени с PBC (управление на възпроизвеждането) (версия 2.0)

PBC (управление на възпроизвеждането) ви позволява да взаимодействате със системата чрез менюта, функции за търсене или други функции, подобни на тези, които се използват в компютрите. Освен това могат да бъдат възпроизведани картини с висока разделителна способност, ако са включени в диска.

Видеодискове (Video CD), които не са снабдени с PBC (управление на възпроизвеждането) (версия 1.1)

С тях се работи по същия начин, както с аудиодискове; тези дискове позволяват възпроизвеждането на видеоизображения, както и на звук, но не са снабдени с PBC (управление на възпроизвеждането).





Относно символите











Относно появата на символа

Символът " " може да се появи на телевизионния екран по време на работа. Тази икона означава, че функцията, описана в настоящето ръководство, не е разрешена за дадения диск или в този момент.

Относно дисковите символи за инструкции

Секция, чието заглавие има един от следните символи, се отнасят само за тези дискове, които са представени от символа.

Много от функциите, които могат да се изпълняват от този рекордер, зависят от режима на запис. До името на всяка функция (при описанието ѝ в настоящето ръководство) се намират обозначения (, , , ) , така че можете с един поглед да разберете дали тя е разрешена за поставения диск.

-  DVD-R/RW диск с режим на записване Видео
-  DVD-RW диск с режим на записване VR
-  DVD+R (DL) диск
-  DVD+RW дискове
-  DVD-Video диск
-  Видеодискове CD
-  Аудиодискове
-  DivX файлове
-  MP3 файлове
-  WMA файлове
-  JPEG файлове

Финализираният DVD диск е като DVD видеодиск

DVD рекордер - Общо представяне (продължение)

Относно записваемите дискове

По какво се различават записващите дискове?

Съществената разлика между DVD-R, DVD-RW, DVD+R и DVD+RW е тази, че DVD-R и DVD+R са носители за еднократен запис, докато DVD-RW и DVD+RW са презаписваеми/изтриваеми носители. Можете да презаписвате/изтривате даден DVD-RW или DVD+RW диск около 1 000 пъти.

Мога ли да възпроизвеждам записваемите си дискове на обикновен DVD плейър?

В общия случай DVD-R, DVD+R и DVD-RW дискове, записани в режим Видео (Video), могат да бъдат възпроизведени на обикновен DVD плейър, но преди това трябва да бъдат "финализирани". Този процес фиксира съдържанието на диска, като прави възпроизвеждането им възможно на други DVD плейъри като DVD-Video дискове.

Нефинализираните DVD+RW дискове могат да бъдат възпроизведени от обикновен DVD плейер.



Този символ обозначава опция на уреда, позволяваща възпроизвеждането на DVD-RW дискове, записани във формат VR (Видеозапис).

Какво представляват "режимите на записване"?

Има различни режими на запис с този рекордер. Когато записвате върху DVD-R, DVD+R или DVD+RW дискове, записите винаги са в режим Видео (Video mode). DVD-RW дисковете могат да бъдат форматиращи за записване в режим VR и режим Видео (Video).

Записване в режим VR

- Има 4 различни настройки за качество/време за запис (HQ, SQ, LQ, EQ)
- Не могат да бъдат възпроизведени на обикновени DVD плейъри
- 4 аписите могат да бъдат обстойно редактирани

Записване в режим Видео (Video)

- Има 4 различни настройки за качество/време за запис (HQ, SQ, LQ, EQ)
- Могат да бъдат възпроизведени на обикновени DVD плейъри (след финализиране)
- Ограничени възможности за редактиране

Записване в режим DVD+RW

Има 4 различни настройки на качество на картината/времетраене на записа (HQ, SQ, LQ, EQ)

- Възпроизводими на обикновени DVD плейъри
- Редактираното съдържание е възпроизводимо на обикновени DVD плейъри само след финализиране
- Записаните заглавия/глави могат бъдат редактирани

Записване в режим DVD+R

- Има 4 различни настройки на качество на картината/времетраене на записа (HQ, SQ, LQ, EQ)
- Възпроизводими на обикновени DVD плейъри (след финализиране)
- Редактираното съдържание е несъвместимо с обикновени DVD плейъри (скриване, комбиниране на глави, добавяне на маркери за глави и др.)
- Ограничени функции за редактиране на заглавие/глава

Забележка

DVD-Video Format (режим Видео) е нов формат за записване на DVD+R/RW дискове, одобрен от DVD Forum през 2000 г. Поради това може да срещнете проблеми при възпроизвеждането на записваеми DVD дискове на някои плейъри. Симптомите включват изменение на видеосигнала, аудио- и/или видеозатишия и внезапно спиране на възпроизвеждането. Нашата компания не може да поеме отговорност за проблеми, свързани с възпроизвеждането на дискове, записани с този рекордер, на други плейъри.

По същия начин ли се редактира DVD, както видеокасета?

Не. Когато редактирате видеокасета, ви е необходимо едно видеогнездо за възпроизвеждане на оригиналната касета и друго гнездо за записване на редактирания видеоматериал. При DVD дисковете се редактира, като се създава списък за възпроизвеждане на това, какво да се възпроизведе и кога да бъде възпроизведено. При възпроизвеждане рекордерът възпроизвежда диска в съответствие със списъка за възпроизвеждане.

Относно термините "оригинал" и "списък за възпроизвеждане"

В това ръководство често ще срещате термините "оригинал" и "списък за възпроизвеждане", употребени за обозначаване на същинското съдържание и редактираната му версия.

- **Original:** съдържанието е това, което в действителност е записано на диска.
- **Playlist:** съдържанието е редактираната версия на диска - т.е. как да бъде възпроизведено оригиналното съдържание (Original) .

Тип на диска	Формат на диска	Режим на записване	Функции
DVD-Video	Видеоформат (Video)	няма	Само възпроизвеждане
DVD-RW	Формат видеозапис (по подразбиране)	Режим VR	Възпроизвеждане, записване, редактиране на оригинала/списъка за възпроизвеждане
	Видеоформат (Video)	Режим Видео (Video)	Възпроизвеждане, ограничени възможности за записване, ограничени възможности за редактиране
DVD-R	Видео формат (Video)	Режим Видео (Video)	Възпроизвеждане, ограничени възможности за записване, ограничени възможности за редактиране
DVD+RW	+RW Видеоформат	DVD+RW	Възпроизвеждане, ограничен запис, Редактиране на заглавие/глава
DVD+R (DL)	+R Видеоформат	DVD+R	Възпроизвеждане, ограничен запис, Ограничено редактиране на заглавие/глава

DVD рекордер - Общо представяне (продължение)

Относно записването на DVD

Забележки

- Този рекордер не може да прави записи на дискове CD-R или CD-RW.
- Нашата компания не поема отговорност за неуспешен запис поради спиране на ток, дефектни дискове или повреда на рекордера.
- Отпечатъци от пръсти и драскотини по диска могат да окажат влияние върху качеството на възпроизвеждане и/или запис. Моля, полагайте необходимите грижи за своите дискове.

Типове дискове и формати за запис, режими и настройки

Този рекордер може да възпроизвежда пет различни вида DVD дискове:

фабрично записани DVD видеодискове, DVD-RW, DVD-R, DVD+RW и DVD+R дискове. Форматът на дисковете DVD-R е винаги "Видеоформат"- същият като на фабрично записаните DVD видеодискове. Това означава, че веднъж финализирате диска DVD-R, можете да го възпроизвеждате на обикновен DVD плейър.

По подразбиране, форматът на DVD-RW дискове е за видеозапис, макар че Вие можете да го смените на видеоформат, ако е необходимо. (Повторното инициализиране на диска изтрива съдържанието върху диска.)

Режимът на запис е тясно свързан с дисковия формат. Ако форматът на диска е за видеозапис, режимът на запис е VR; ако форматът на диска е режим Видео, режимът на запис е режим Видео (освен при DVD-видео, което не е записващо, така че няма режим на запис).

Режимите на запис (които са фиксирани за целия диск) имат настройки за запис. Те могат да бъдат променяни както е необходимо за всеки запис и да определят качеството на картината, и колко пространство ще заеме записът върху диска.

Записване на телевизионни аудиоканали

Този рекордер може да записва както NICAM, така и обикновен звук. Ако настройката на NICAM (стр. 20) е поставена на Auto, то в случай, че предаването е в NICAM, можете да записвате NICAM звук. Ако предаването не е NICAM, винаги се записва обикновен звук.

Бележки относно записването

- Показаното времетраене на запис не е точно, защото рекордерът използва видеокомпресия с различна скорост в битове. Това означава, че точното времетраене на записа зависи от записания материал.
- Когато се записва телевизионно предаване, ако приеманият сигнал е лош или картината съдържа смущения, времетраенето може да бъде по-късо.
- Ако записвате само неподвижни картини или звук, времетраенето на записа може да бъде по-дълго.
- Показаното време на запис и оставащо време не винаги съвпада с времетраенето на диска.
- Определеното време на запис може да намалее, ако усилено редактирате диска.
- Ако използвате DVD-RW диск, трябва да смените неговия формат на запис (режим Видео или режим VR) преди да записвате каквото и да било върху диска. За това, как да го направите, вж. стр. 28 (инициализиране).
- Когато използвате DVD-R диск, можете да продължите записа докато се запълни целия диск или докато финализирате диска. Преди да започнете запис, проверете оставащото време за запис на диска.
- Когато използвате DVD-RW диск в режим Видео, наличното време за запис ще се увеличи само ако изтриете последното заглавие, записано върху диска.
- Опцията Erase Title (изтриване на заглавие) в менюто Title List-Original само скрива заглавието без да го изтрива от диска и увеличава наличното време за запис (освен за последното заглавие, записано върху DVD-RW диск в режим Видео).
- Когато използвате DVD+RW дискове, е възможно записване върху стар запис.

DVD рекордер - Общо представяне (продължение)

Ограничения при видеозапис

- С този рекордер не можете да записвате видео, защитено срещу запис. Видео, защитено срещу запис, включва DVD-видеодискове и някои сателитни предавания. Ако материалът, защитен срещу запис, е кодиран по време на записа, записът автоматично ще се прекрати временно или трайно и на екрана ще се появи съобщение за грешка.
- Видео, което е "само еднократно копиране", може да бъде записано само с използване на DVD-RW диск в режим VR с CPRM (вж. по-долу).
- Сигналите във формат NTSC от аналогов или DV входове не се записват правилно с този рекордер.
- Видеосигналите в SECAM формат (от вградения телевизионен тунер или от аналогови входове) се записват в PAL формат.

Какво е 'CPRM'?

CPRM е система за защита срещу копиране (с кодираща система), позволяваща само записване на предавания, предназначени за еднократен запис. CPRM означава Content Protection for Recordable Media (Защита на съдържанието за записващи носители).

Този рекордер е съвместим с CPRM, което означава, че можете да записвате предавания, предназначени за еднократен запис, но не можете да правите копия от тези записи. Записите CPRM могат да бъдат направени само върху дискове DVD-RW, форматиращи в режим VR и записите CPRM могат да бъдат възпроизвеждани само на плейъри, които са изрично съвместими с CPRM.

Авторско право

- Рекордерът трябва да бъде използван само за легално копиране, като ви съветваме внимателно да проверите какво означава легално копиране в страната, в която правите копие. Копирането на материали, защитени от авторско право, като например филми или музика, е незаконно, освен ако няма законово изключение или съгласие от страна на собственика на правата.
- Този уред е с вградена технология за защита на авторското право, която е защитена от методологични права върху някои американски патенти и други права върху интелектуална собственост, притежавани от Macrovision Corporation и други собственици на права. Използването на тази технология за защита на авторски права трябва да бъде разрешено от Macrovision Corporation и предназначението ѝ е само за домашно ползване и други ограничени случаи на визуална употреба, освен ако Macrovision Corporation не е дала разрешение за друго. Обратният инженеринг или разглобяване на части са забранени.
- **ПОТРЕБИТЕЛЯТ ТРЯБВА ДА ЗНАЕ, ЧЕ НЕ ВСИЧКИ ТЕЛЕВИЗОРИ С ВИСОКА КОНТРАСТНОСТ НА ИЗОБРАЖЕНИЕТО СА НАПЪЛНО СЪВМЕСТИМИ С ТОЗИ УРЕД И ЧЕ ТОВА МОЖЕ ДА ПРИЧИНИ ИЗКРИВЯВАНЕ НА КАРТИНАТА. В СЛУЧАЙ НА ПРОБЛЕМИ С КАРТИНАТА ПОРАДИ ПРОГРЕСИВНА РАЗВИВКА 625 СЕ ПРЕПОРЪЧВА ПОТРЕБИТЕЛЯТ ДА ПРЕВКЛЮЧИ ВРЪЗКАТА В РЕЖИМ ЗА СТАНДАРТЕН ИЗХОДЯЩ СИГНАЛ. АКО ИМАТЕ ВЪПРОСИ ОТНОСНО СЪВМЕСТИМОСТТА НА НАШ ТЕЛЕВИЗОР С ТОЗИ МОДЕЛ РЕКОРДЕР (626p DVD РЕКОРДЕР), МОЛЯ СВЪРЖЕТЕ СЕ С ВАШИЯ СЕРВИЗЕН ЦЕНТЪР.**

Карти, съвместими с този уред

- Карта Compact Flash (CF)
- Micro Drive (MD)
- Карта Secure Digital (SD)
- Карта Multi Media Card (MMC)
- Карта SmartMedia Card (SMC)
- Карта xD-Picture (xD)
- Memory Stick (MS)
- Memory Stick Pro (MS-Pro)
- Съвместими с: FAT 12, FAT 16, или FAT 32
- Използвайте само картите с памет, препоръчани по-горе.

Относно защитата срещу запис

При картите, които имат ключове за защита срещу запис, ако ключето е в положение "включено" ("on"), няма да бъде възможно да се записва, изтрива или форматира картата.

Поставяне/изваждане на картата с памет



Вкарайте карта CF
или MD

Вкарайте карта SD,
MMC, SMC, xD, MS или
MS-Pro

Поставяне на картата: Вкарайте я право напред, докато влезе на мястото си.

Изваждане на картата: Издърпайте картата внимателно.

Забележки:

- Пазете картата с памет от деца. Ако бъде погълната, незабавно потърсете медицинска помощ.
- Възможно е някои карти с памет да не могат да се използват на този рекордер.
- **Не изваждайте картата с памет по време на работа с нея (възпроизвеждане, копиране, преместване и т.н.).**

Използване на карта с памет

1. Поставете картата с памет.
2. Натиснете MEMORY, докато гледате телевизия. На телевизионния екран се появява менюто за избор на слот за картата с памет.



3. Използвайте ◀ / ▶, за да изберете желаните слот за картата с памет, а след това натиснете ENTER. На телевизионния екран се появява менюто.

Забележка:

За подробности относно всяка отделна операция вижте съответните страници.

DVD рекордер - Общо представяне (продължение)

Предпазни мерки

Боравене с уреда

При транспортиране на уреда

Оригиналният кашон и опаковъчните материали могат да ви послужат. За максимална защита опаковайте уреда по начина, по който е бил първоначално опакован в завода.

При инсталация на уреда

Картината и звукът от намиращ се наблизо телевизор, видео или радио могат да бъдат нарушени по време на възпроизвеждане. В такъв случай разположете уреда далеч от телевизора, видеото или радиото, или изключете уреда, след като извадите диска.

За да се поддържа чиста повърхността

Не използвайте летливи течности, като спрейове за насекоми, около уреда. Не оставяйте гумени или пластмасови продукти в контакт с уреда за дълъг период от време. Те ще оставят следи по повърхността.

Почистване на уреда

За да почистите корпуса

Използвайте мека и суха кърпа. Ако повърхностите са много мръсни, използвайте мека кърпа, напоена с разтвор на мек почистващ препарат. Не използвайте силни разтворители, като алкохол, бензин или разтворител, тъй като те могат да повредят повърхностите на уреда.

За получаване на чиста картина

DVD рекордерът е високотехнологичен прецизен уред. Ако оптичната леща и задвижващите диска части са замърсени или износени, качеството на картината ще бъде лошо.

Препоръчват се редовни прегледи и поддръжка след всеки 1000 часа експлоатация.

(Това зависи от експлоатационната среда.) За подробности се свържете с най-близкия ви търговски представител.

Забележки относно дисковете

Боравене с дисковете

Не докосвайте страната за възпроизвеждане на диска. Дръжте диска за ръбовете, така че по повърхността да не остават отпечатъци от пръстите ви. Не залепяйте хартия или тиксо на диска.



Съхранение на дисковете

След възпроизвеждане съхранявайте диска в кутията му. Не излагайте диска на директна слънчева светлина и не оставяйте диска в паркирана кола, изложена на директна слънчева светлина, тъй като температурата в колата може значително да се повиши.

Почистване на дисковете

Отпечатъци и прах върху диска могат да причинят ниско качество на картината и изкривяване на звука. Преди възпроизвеждане изчистете диска с чиста кърпа.

Бършете диска от центъра към периферията.

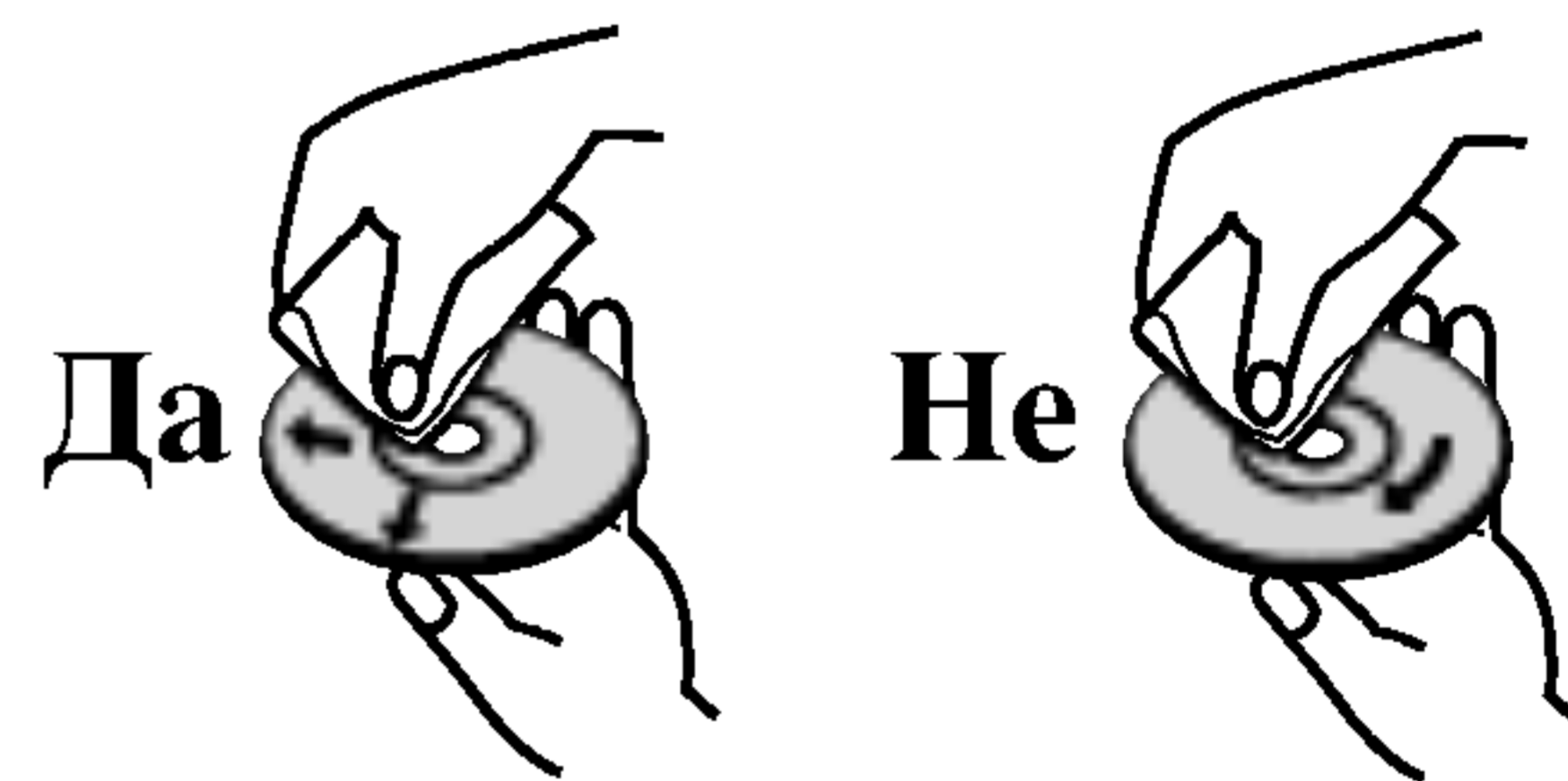

Не използвайте силни разтворители, като алкохол, бензин, разтворител, обикновени почистващи препарати и антистатичен спрей, предназначен за старите винилови плочи.

Конденз на влага

В никакъв случай не използвайте този продукт непосредствено след преместването му от студено на топло място. Оставете го два-три часа, без да работите с него. Ако използвате уреда в такъв случай, той може да повреди дискове/касети и вътрешни части.

Преден панел

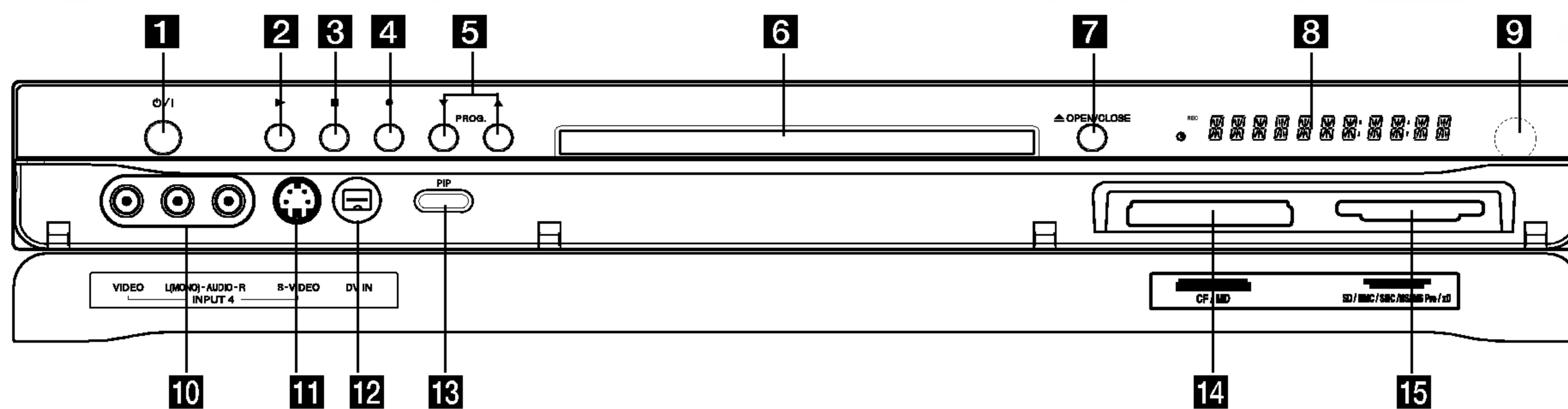

1 POWER

Включва или изключва рекордера.

2 ▶ (PLAY)

Стартира възпроизвеждането.

3 ■ (STOP)

Спира възпроизвеждането или записването.

4 ● (REC)

Стартира записването. За задаване на времето на запис го натиснете неколкократно.

5 PROG. (▼/▲)

За придвижване нагоре или надолу през запааметените канали.

6 Гнездо на диска

Поставете диск тук.

7 OPEN/CLOSE (▲)

Отваря или затваря гнездото на диска.

8 Дисплей

Показва текущото състояние на рекордера.

REC: Рекордерът записва.

TV: Означава, че рекордерът е в режим на TV тунер.

⊙: Означава, че рекордерът записва с таймер или че е програмиран запис с таймер.

⏰: Показва часовник, общо време на възпроизвеждане, изтекло време, номер на заглавие, номер на глава/писта, канал и т.н.

9 Сензор за дистанционно управление

Насочете дистанционното управление на рекордера към сензора.

10 INPUT 4 (ВХОД 4) (VIDEO IN/AUDIO IN

(ВИДЕОВХОД / АУДИОВХОД) (L/R (ляв / десен)))

За свързване с аудио-/видеоизхода на външен източник (аудиосистема, телевизор/монитор, видеокасетофон, дигитална видеокамера и т.н.).

11 INPUT 4 (ВХОД 4) (S-VIDEO IN (ВХОД S-VIDEO))

За свързване с S-Video изхода на външен източник (телевизор/монитор, видеокасетофон, дигитална видеокамера и т.н.).

12 DV IN (DV ВХОД)

За свързване с DV изхода на дигитална видеокамера.

13 PIP

Включва или изключва функция PIP.

14 MEMORY CARD Slot 1

Поставете карта с памет (CF/MD).

15 MEMORY CARD Slot 2

Поставете карта с памет (SD/MMC/SMC/xD/MS/MS Pro).

Общо представяне на дистанционното управление

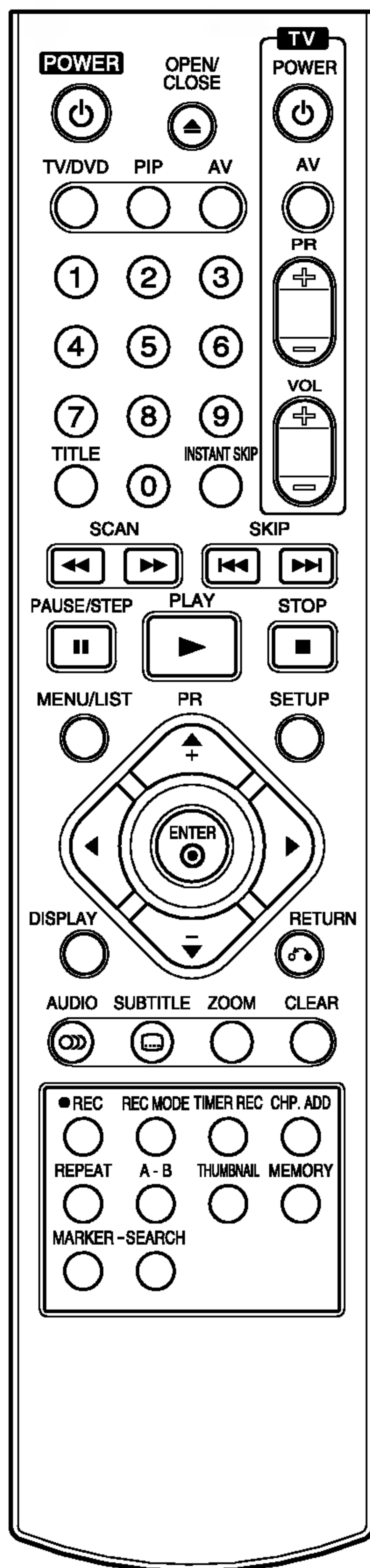

0-9 цифрови бутони: За избиране на номерираните опции от менютата.

◀ / ▶ / ▲ / ▼ (наляво/ надясно/ нагоре/ надолу): За избиране на опция от менюто.

PR (+/-): За придвижване нагоре или надолу през запаметените канали.

A-B: Повтаря отрязък.

AUDIO: Избира език за звука (DVD) или аудиоканал (CD).

AV: Сменя входния източник, който ще се използва за запис (тунер, AV1-4 или DV IN).

CHP.ADD: Постава маркер за глава по време на възпроизвеждане/запис.

CLEAR: Изтрива номер на писта от програмния списък (Program List) или маркер от меню Marker Search (търсене по маркер).

DISPLAY: Отваря екранния дисплей.

ENTER

- Потвърждава избор от меню.
- Извежда на екрана информация по време на гледане на телевизионна програма.

INSTANT SKIP: Прескача напред 15 секунди от записа на диска (приблизителната продължителност на обичайна телевизионна реклама).

MARKER: Маркира дадена точка по време на възпроизвеждане.

MEMORY: Осъществява достъп до меню MP3/WMA, JPEG или DivX за карта с памет.

MENU/LIST: Отваря меню от DVD диска. Превключва между меню Title List-Original и Title List-Playlist.

OPEN/CLOSE (▲): Отваря и затваря гнездото на диска.

PAUSE/STEP (II) : Временно преустановява възпроизвеждане или запис; за да излезете от режим "Пауза", натиснете бутона отново.

PIP: Включва или изключва функция PIP.

PLAY (▶): Стартира възпроизвеждането.

POWER: Включва или изключва рекордера.

REC (●): Стартира записването. За задаване на времето на запис го натиснете неколккратно.

REC MODE: Избира режим на запис (HQ, SQ, LQ или EQ).

REPEAT: Повтаря глава, писта, заглавия, всичко.

RETURN (↶)

- Затваря менюто.
- Извежда на екрана менюто на видео CD с PBC.

SCAN (◀◀ / ▶▶): Претърсва назад или напред.

SEARCH: Отваря меню Marker Search (Търсене по маркер).

SETUP: Отваря или затваря меню Setup (Настройка).

SKIP (◀◀ / ▶▶): Прескача на следващата глава или писта. Връща се в началото на текущата глава или писта или на предходната глава или писта.

STOP (■): Спира възпроизвеждане или записване.

SUBTITLE: Избира език на субтитрите.

THUMBNAIL: Избира миниизображение за текущото заглавие или глава за използване в менютата Original и Playlist.

TIMER REC: Отваря меню Timer Record.

TITLE: Отваря меню Title на диска, ако има такава.

TV/DVD: За гледане на каналите, избрани от тунера на рекордера или от телевизора.

Бутони за управление на телевизор

- **POWER (Захранване):** Включва или изключва телевизора.
- **AV:** Избира източник за телевизора.
- **PR +/-:** Избира каналите на телевизора.
- **VOL +/-:** Регулира силата на звука на телевизора.
- **ZOOM:** Увеличава видеоизображението от DVD.

Конектори на задния панел

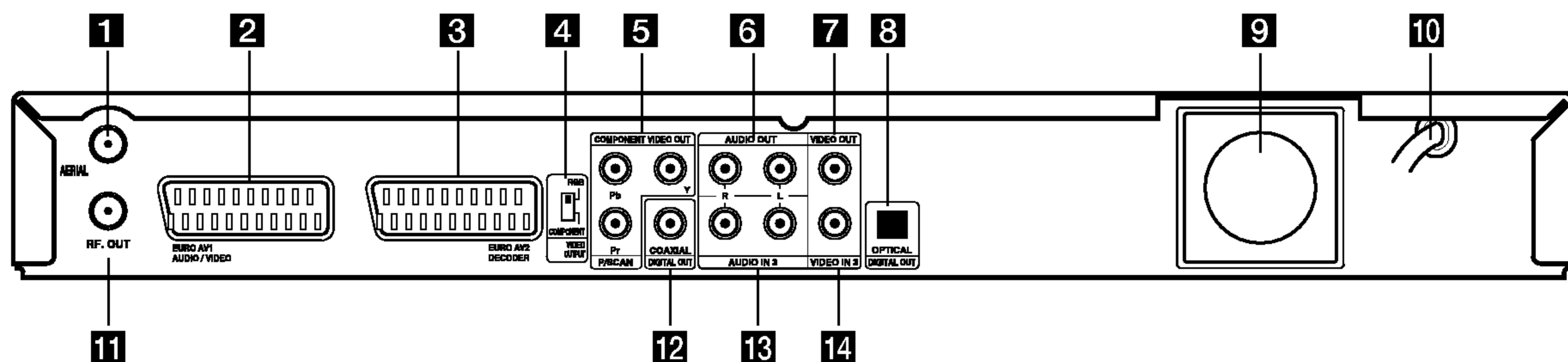

- 1 AERIAL (Антенa)**
Включете антената към това гнездо.
- 2 EURO AV 1 AUDIO/VIDEO**
За свързване към телевизор със SCART гнездо.
- 3 EURO AV 2 DECODER**
За свързване към аудио-/видеоизход на външен източник (декодер за платена телевизия, канален декодер за кабелна телевизия, видеокасетофон и т.н.).
- 4 Превключвател за видеоизход (VIDEO OUTPUT)**
Избира или COMPONENT (изход COMPONENT VIDEO OUT) или RGB сигнал на изход EURO AV1 AUDIO/VIDEO в зависимост от това как сте свързали рекордера към телевизора.
- 5 COMPONENT VIDEO OUT/PROGRESSIVE SCAN (Y Pb Pr)**
За свързване към телевизор с Y Pb Pr входове.
- 6 AUDIO OUT (Аудиоизход) (L/R - ляв/десен)**
За свързване към телевизор с аудиовходове.
- 7 VIDEO OUT (Видеоизход)**
За свързване към телевизор с видеовходове.
- 8 OPTICAL (Digital audio out jack) (Оптичен/дигитален изход)**
За свързване към дигитален аудиоуред (с оптичен кабел).
- 9 Охлаждащ вентилатор**
- 10 Захранващ кабел**
За включване в захранващата мрежа.
- 11 RF. OUT (РЧ изход)**
Предава сигнала от AERIAL (антена) към вашия телевизор/монитор
- 12 COAXIAL (Digital audio out jack) (Коаксиален/дигитален изход)**
За свързване към дигитален аудиоуред (с коаксиален кабел).
- 13 AUDIO IN 3 (Аудиовход 3) (L/R - ляв/десен)**
За свързване на аудиоизход на външен източник (аудиосистема, телевизор/монитор, видеокасетофон, дигитална видеокамера).
- 14 VIDEO IN 3 (Видеовход 3)**
За свързване на видеоизход на външен източник (аудиосистема, телевизор/монитор, видеокасетофон, дигитална видеокамера).

Свързване към антената

Изключете кабела на антената от вашия телевизор и го включете в гнездото AERIAL (антена) на гърба на рекордера. Включете единия край на антенния кабел в гнездото за телевизор на рекордера, а другия край - във входното антенно гнездо на вашия телевизор.

Коаксиална РЧ (RF) връзка

Свържете гнездото RF. OUT на рекордера към входното антенно гнездо на телевизора, като използвате доставения 75-омов коаксиален кабел (R). Гнездото RF. OUT предава сигнала от гнездото AERIAL (антена).

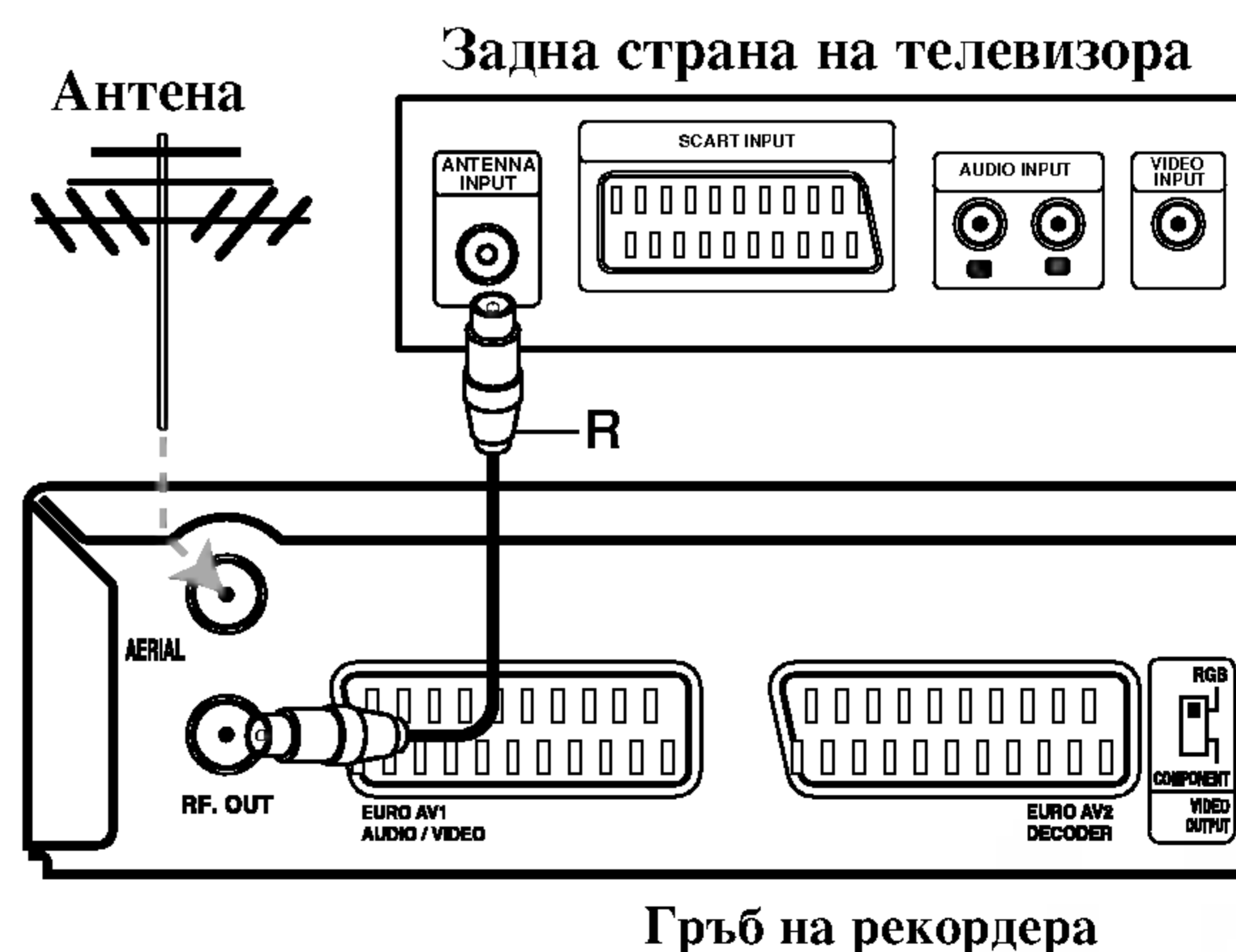

Гръб на рекордера

Връзки (продължение)

Съвет

- В зависимост от вашия телевизор и други устройства, които желаете да свържете, има различни начини, по които да свържете рекордера. Използвайте само една връзките, описани по-долу.
- Моля направете справка с ръководствата на вашия телевизор, видеокасетофон, стереоуредба или на съответните други устройства, за да направите най-добрите връзки.



Внимание

- DVD рекордерът трябва да бъде свързан директно към телевизора. Настройте телевизора, за да коригирате входния видеоканал.
- Не свързвайте гнездото AUDIO OUT на DVD рекордера към гнездото PHONO IN (записващо устройство) на вашата аудиосистема.
- Не свързвайте DVD рекордера през видеокасетофон. Картината на DVD може да бъде изкривена от системата за защита срещу копиране.

Гръб на телевизора

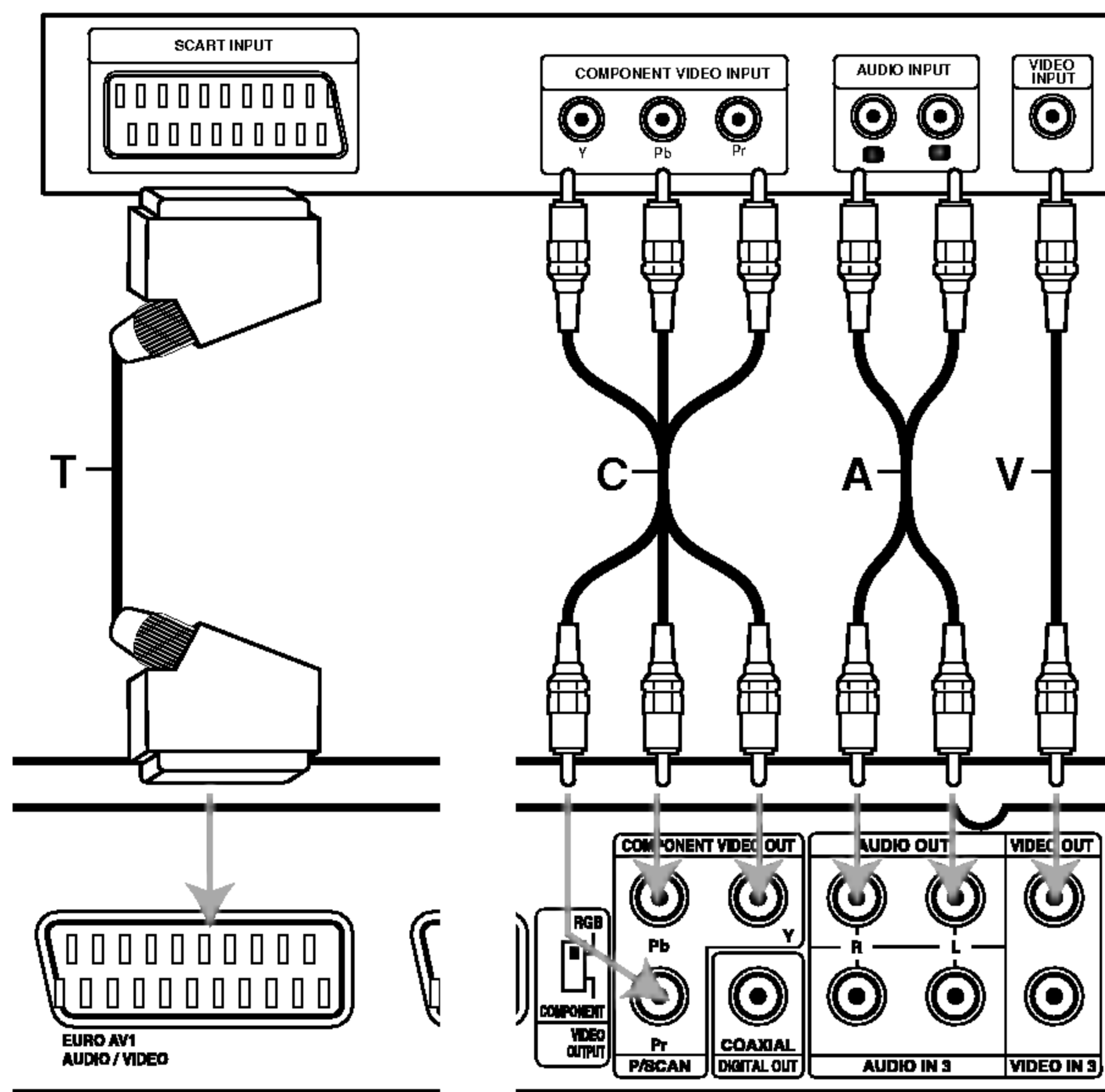

Гръб на рекордера

Връзки към вашия телевизор

- Осъществете една от следните връзки в зависимост от възможностите на съществуващите устройства.
- Когато използвате гнездата COMPONENT VIDEO OUT / PROGRESSIVE SCAN, включете превключвателя VIDEO OUTPUT на COMPONENT. Когато използвате SCART-гнездото, включете превключвателя VIDEO OUTPUT на RGB.

SCART връзка

Свържете SCART гнездото EURO AV1 AUDIO/VIDEO на DVD рекордера към съответните входни гнезда на телевизора, като използвате SCART кабела (T).

Видеовръзка

Свържете гнездото VIDEO OUT на DVD рекордера към гнездото VIDEO IN на телевизора, като използвате видео кабела (V).

Връзка Component Video

Свържете гнездата COMPONENT VIDEO OUT на DVD рекордера към съответните входни гнезда на телевизора, като използвате кабела Y Pb Pr cable (C).

Progressive Scan връзка

Ако телевизорът ви е с висока контрастност на изображението или е "digital ready" (може да приема и възпроизвежда цифрови сигнали), можете да се възползвате от изхода за прогресивно сканиране на рекордера за постигане на възможно най-високата разделителна способност. Ако телевизорът ви не приема формат Progressive Scan и изпробвате Progressive Scan върху рекордера, появилата се картина ще бъде с лошо качество.

Свържете гнездата COMPONENT VIDEO OUT / PROGRESSIVE SCAN на рекордера към съответните входни гнезда на телевизора, като използвате Y Pb Pr кабела (C).

Забележка

- В менюто за настройка изберете "On" за прогресивния сигнал, вж. стр. 22.
- Изключете ("Off") Progressive, като извадите диска от уреда и затворите гнездото на диска. На дисплея трябва да се появи "NO DISC". После натиснете STOP и задръжте пет секунди, след това го отпуснете.
- Прогресивното сканиране не работи с аналогови видеовръзки (жълто гнездо VIDEO OUT).

Аудиовръзка (L - ляво/R - дясно)

Свържете лявото и дясно гнезда AUDIO OUT на DVD рекордера към лявото и дясно AUDIO IN гнезда на телевизора, като използвате аудиокабелите (A). Не свързвайте гнездото AUDIO OUT на DVD рекордера към гнездото PHONO IN (записващо устройство) на вашата аудиосистема.

Връзки (продължение)

Свързване към усилвател

Свързване към усилвател, снабден с двуканално аналогово стерео или Dolby Pro Logic II/Pro Logic

Свържете лявото и дясно гнезда AUDIO OUT на DVD рекордера към лявото и дясно гнезда AUDIO IN на вашия усилвател, приемник или стерео система, като използвате аудиокабелите (A).

Свързване към усилвател, снабден с двуканално цифрово стерео (PCM) или аудио-/видеоприемник, снабден с многоканален декодер (Dolby Digital(tm), MPEG 2 или DTS)

1 Свържете гнездата DIGITAL AUDIO OUT на DVD рекордера (OPTICAL O или COAXIAL X) към съответното входно гнездо на вашия усилвател. Използвайте допълнителен Цифров (оптичен O или коаксиален X) аудиокабел.

2 Ще трябва да активирате цифровия изход на рекордера. (вж. "Звук" на страница 24).

Цифров многоканален звук

Цифровата многоканална връзка осигурява най-добро качество на звука. За целта ви е необходим многоканален аудио-/видеоприемник, който поддържа един или повече от аудиоформатите, поддържани от вашия DVD рекордер (MPEG 2, Dolby Digital и DTS). Направете справка с ръководството и символите върху предния панел на приемника.

⚠ Внимание:

Поради DTS лицензионното споразумение, цифровият изходен сигнал ще бъде DTS изходен сигнал, когато е избран DTS аудиопоток.

Забележки

- Ако аудиоформатът на цифровия изходен сигнал не отговаря на възможностите на вашия приемник, приемникът ще произведе силен, но изкривен звук или няма да произведе никакъв звук.
- Шестканален цифров триизмерен звук чрез цифрова връзка може да се постигне само ако приемникът ви е снабден с цифров многоканален декодер.
- За да видите аудиоформата на текущото DVD на екранния дисплей, натиснете AUDIO.
- Този рекордер не извършва вътрешно (двуканално) декодиране на DTS аудиописти. За да се наслаждавате на цифров многоканален DTS звук, трябва да свържете този рекордер към съвместим с DTS приемник чрез едно от изходните гнезда за цифров звук на рекордера.

Гръб на рекордера

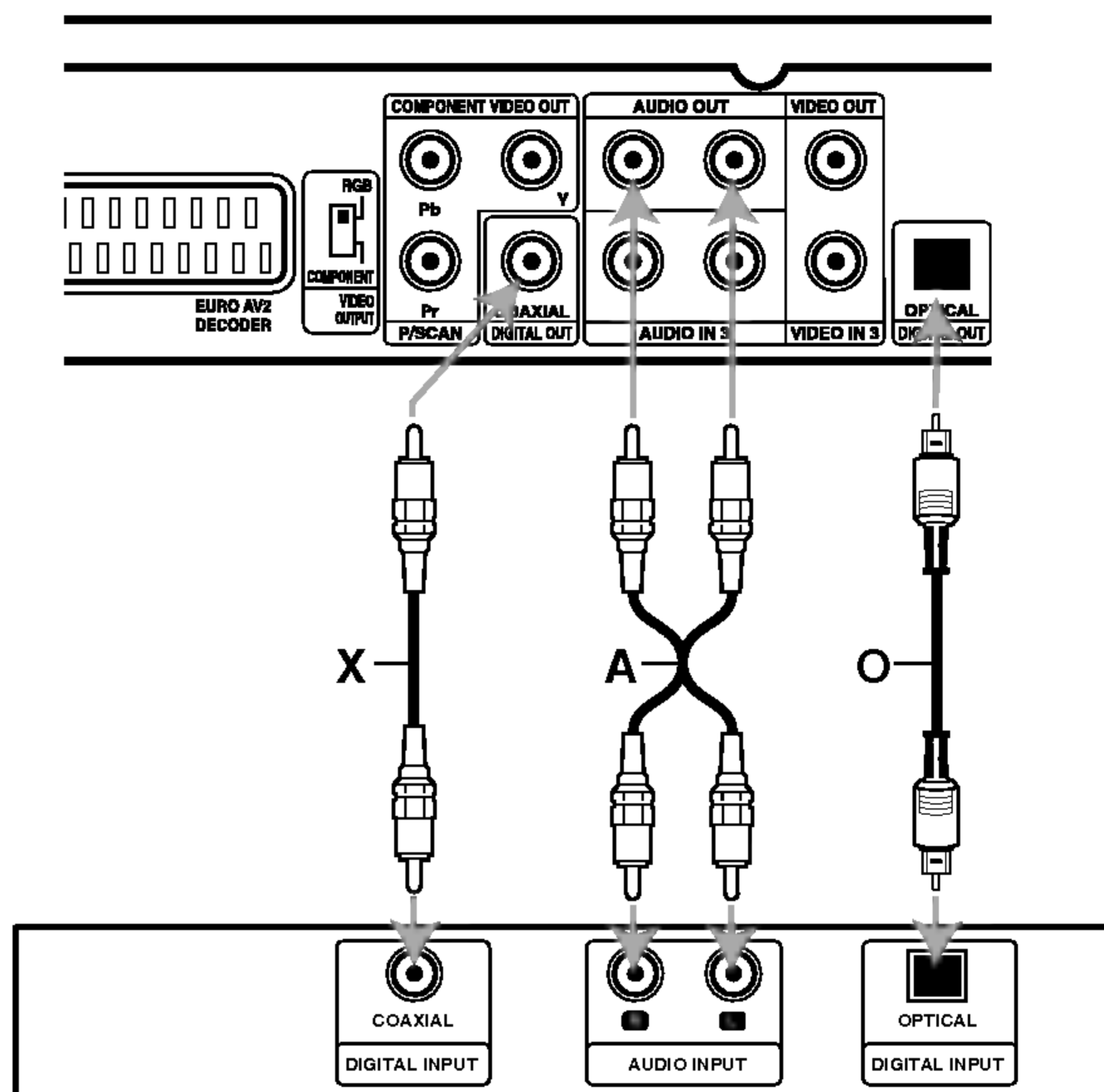

Усилвател (Приемник)

Връзки (продължение)

Допълнителни аудио/видео (A/V)

ВРЪЗКИ

Свързване на декодер за PAY-TV/Canal Plus

Можете да гледате или записвате програми на PAY-TV (система за платена телевизия)/Canal Plus, ако свържете декодер (не е включен в доставката) към този рекордер.

За да гледате или записвате програми на платена телевизия/Canal Plus, от менюто Setup (настройка) настройте на [On] (вкл.) опцията [Decoder On/Off] на програмата. Вижте “Редактиране на програмата” (стр. 19).

Съвет:

Не е необходимо да включвате рекордера, за да гледате на вашия телевизор сигналите от свързания тунер.

Забележка:

Ако изключите рекордера от контакта, няма да може да гледате сигналите от свързания декодер.

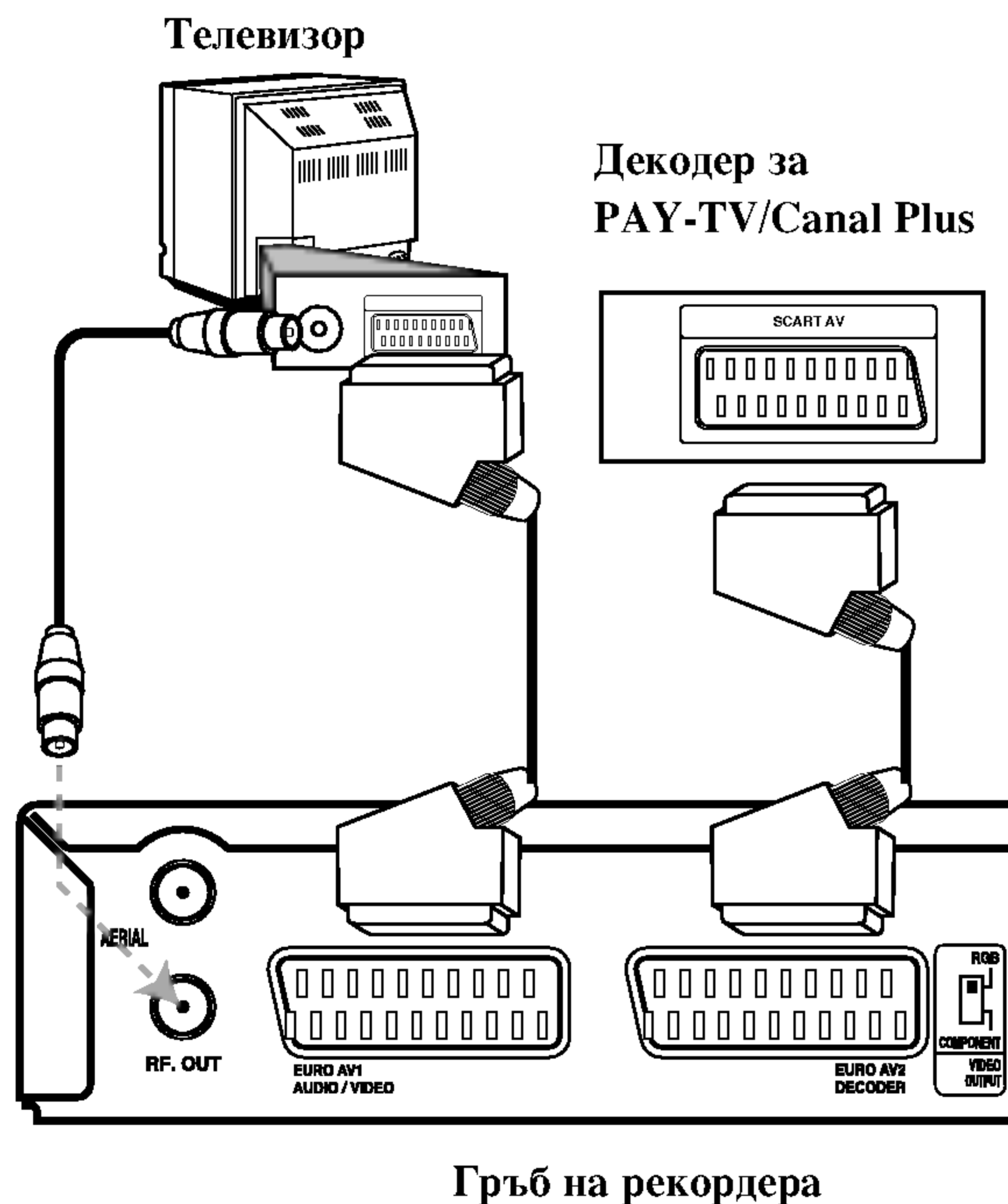

Свързване към гнездото EURO AV2 DECODER

Свържете видеокасетофон или подобен записващ уред към гнездото EURO AV2 DECODER на този рекордер.

Съвет:

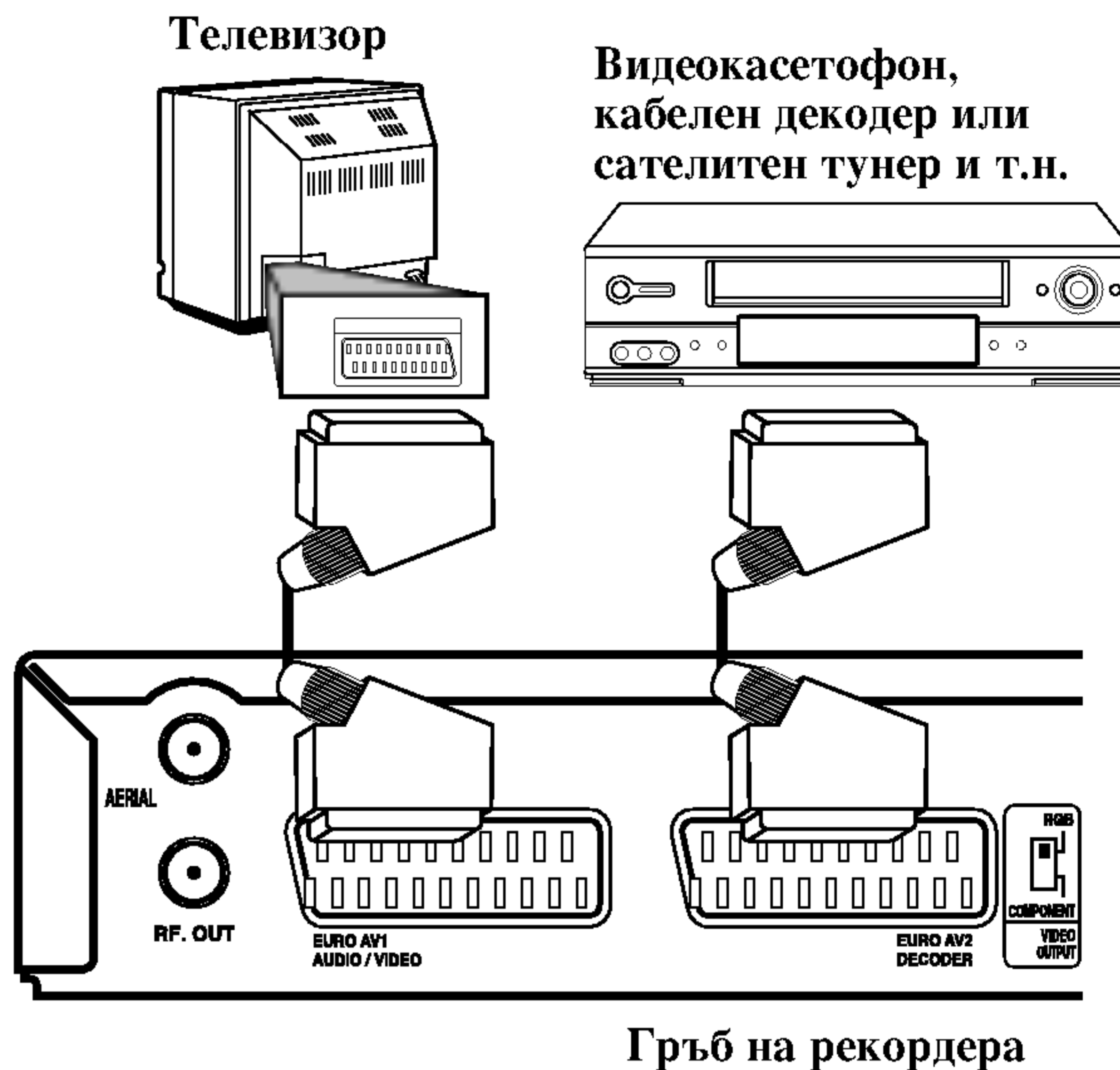

Не е необходимо да включвате рекордера, за да гледате на вашия телевизор сигналите от свързания тунер.

Забележка:

- Филми, съдържащи сигнали за защита срещу копиране, които забраняват каквото и да било копиране, не могат да бъдат записвани.
- Ако прекарате сигналите от рекордера през видеокасетофон, може да не получите чисто изображение на телевизионния екран. Свържете вашия видеокасетофон към рекордера и телевизора по начина, показан по-долу. За да гледате видеокасети, гледайте ги през втория линейен вход на вашия телевизор.

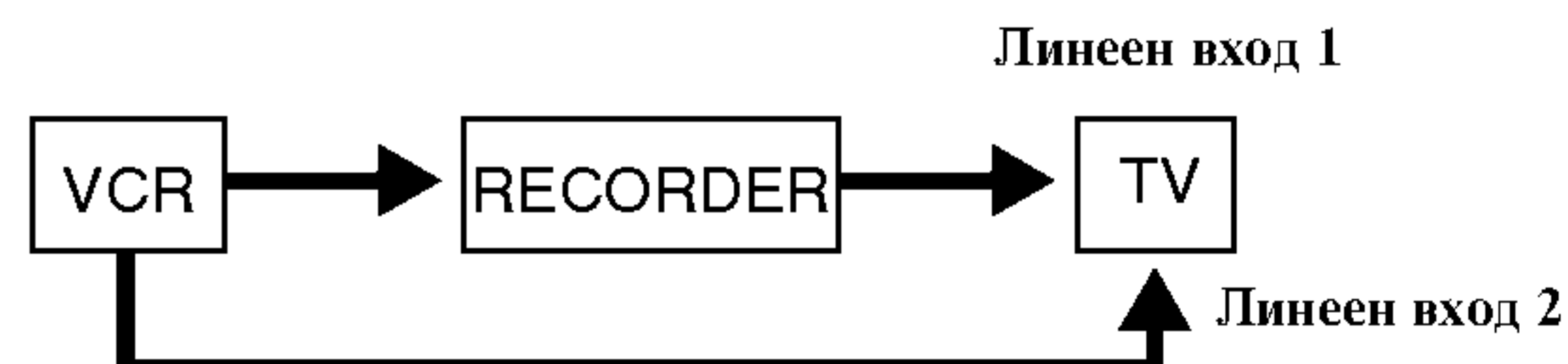

- Когато правите запис на видеокасетофон от този рекордер, не превключвайте входния източник на телевизор с натискане на бутон TV/DVD върху дистанционното.
- Ако използвате тунер B Sky B, трябва да свържете гнездото VCR SCART на тунера към гнездото EURO AV2 DECODER.
- Ако изключите рекордера от контакта, няма да можете да гледате сигналите от свързания видеокасетофон или тунер.

Връзки (продължение)

Свързване към ВХОД 3 или ВХОД 4

Свържете входовете (AUDIO/VIDEO IN 3, AUDIO/VIDEO IN 4) на рекордера към аудио-/видеоизходите на вашия външен уред, като използвате аудио-/видеокабели.

Забележки:

Ако използвате входа S-VIDEO IN върху предния панел, входът VIDEO IN на предния панел не може да се използва.

Панел с гнезда на допълнителното устройство (видеокасетофон, видеокамера и т.н.)

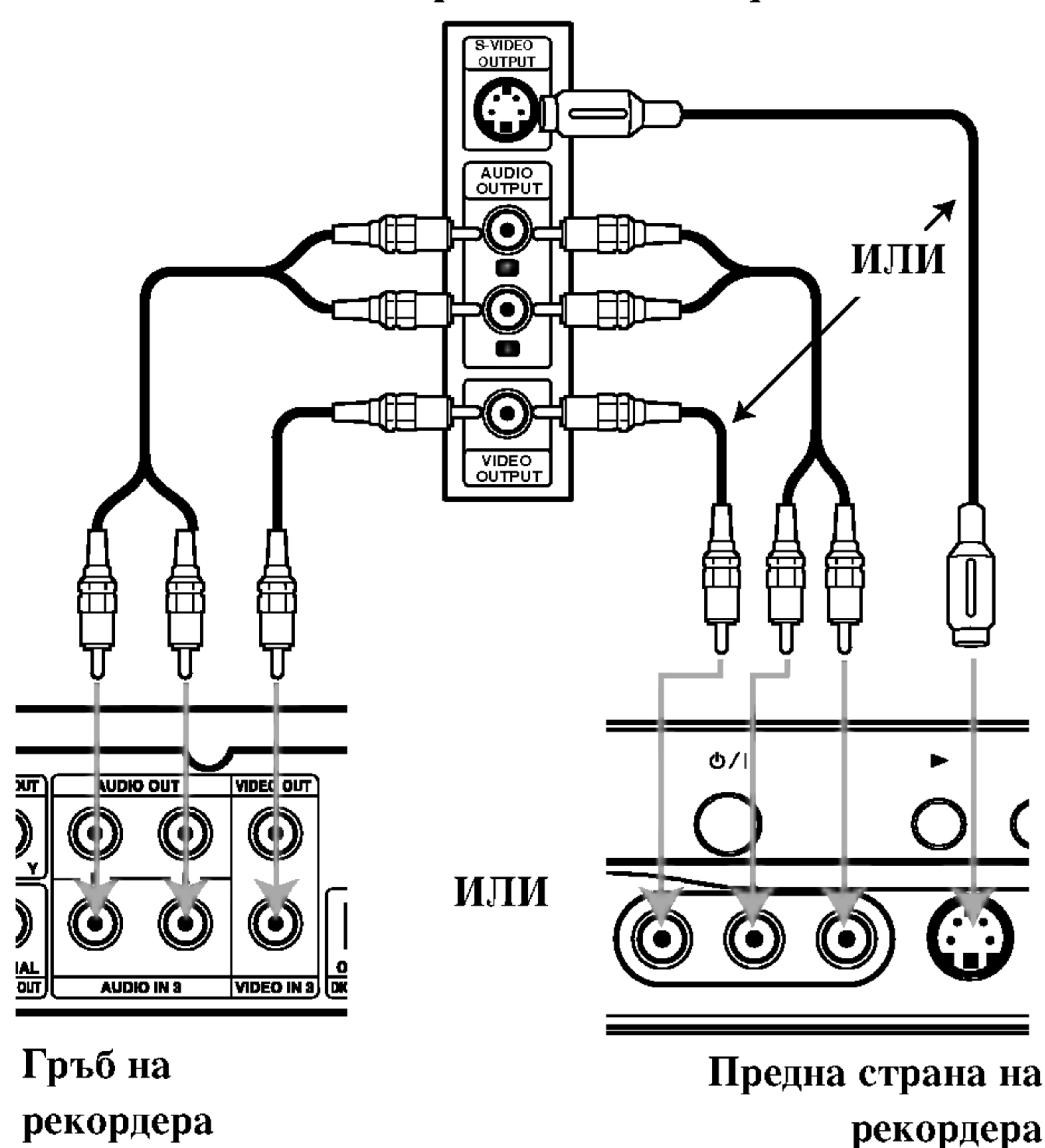

Свързване на дигитална видеокамера

Като използвате входа DV IN на предния панел, можете да свържете DV дигитална видеокамера и дигитално да прехвърляте DV касети на DVD

Използвайте DV кабел (не е включен в доставката), за да свържете DV входа/изхода на вашата DV видеокамера към входа DV IN на предния панел на този рекордер.

Забележки:

Този вход е за свързване само към DV дигитална видеокамера. Той не е съвместим с дигиталните сателитни тунери или D-VHS видеодекове.

Цифрова DV камера

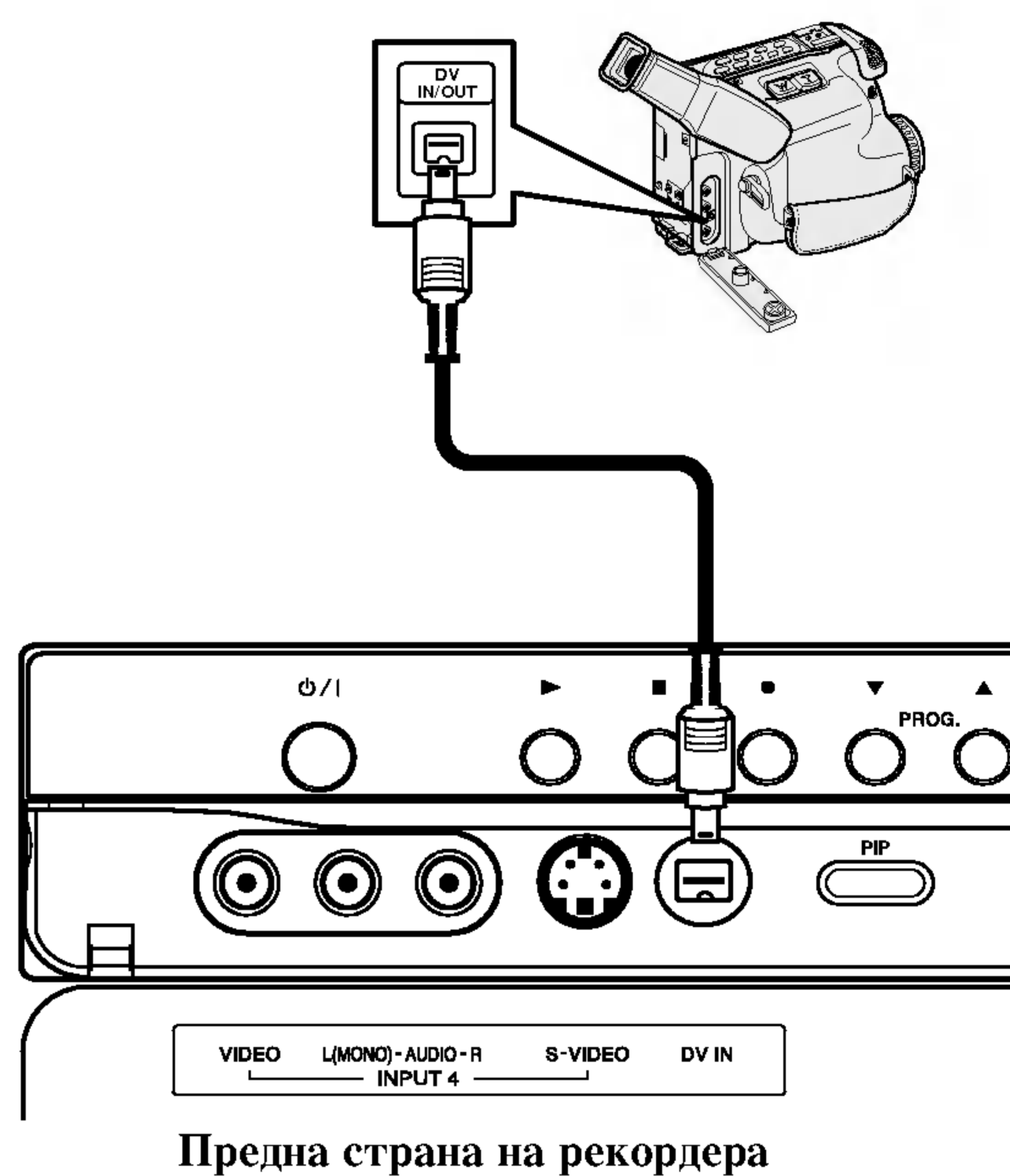

Настройка преди работа

Първоначални настройки

В тази система с менюта има няколко начина за нагласяне на предоставените настройки според личните ви предпочитания. Повечето менюта се състоят от три нива за задаване на стойности на опциите, но някои от тях изискват по-голяма дълбочина заради разнообразието от настройки. Ако натиснете SETUP [НАСТРОЙКИ], на телевизионния екран ще се появят само първото и второто ниво от системата с менюта. Третото ниво може да се визуализира, като се натисне ►. За придвижване в нивата на менютата ще видите ► от дясната страна на надписа на менюто, което ще ви помогне да стигнете до следващото ниво.

За да влезете и излезете от менюто:

Натиснете SETUP [НАСТРОЙКИ], за да влезете в менюто. Повторно натискане на SETUP [НАСТРОЙКИ] ще ви отведе на първоначалния екран.

За да отидете на следващото ниво:

Натиснете ► на дистанционното управление.

За да отидете на предходното ниво:

Натиснете ◀ на дистанционното управление.

Общи указания за работа

- 1** Натиснете SETUP [НАСТРОЙКИ].
Показва се менюто Setup (Настройки).
- 2** Използвайте ▲ / ▼, за да изберете желаната опция.
- 3** Докато желаната опция е избрана, натиснете ►, за да отидете на второто ниво.
- 4** Използвайте ▲ / ▼, за да изберете втората желана опция.
- 5** Натиснете ►, за да отидете на третото ниво.
- 6** Използвайте ▲ / ▼, за да изберете желаната настройка, след което натиснете ENTER, за да потвърдите избора си.
Някои елементи изискват допълнителни стъпки.
- 7** Натиснете SETUP [НАСТРОЙКИ], за да излезете от менюто Setup (Настройки).

Обща информация

Автоматично програмиране

Този рекордер е снабден с честотно синтезиран тунер, способен да приема до 88 телевизионни канала.

Подготовка:

- Свържете DVD рекордера към желаня тип антена, както е обяснено в "Свързване към антената" на стр. 13.

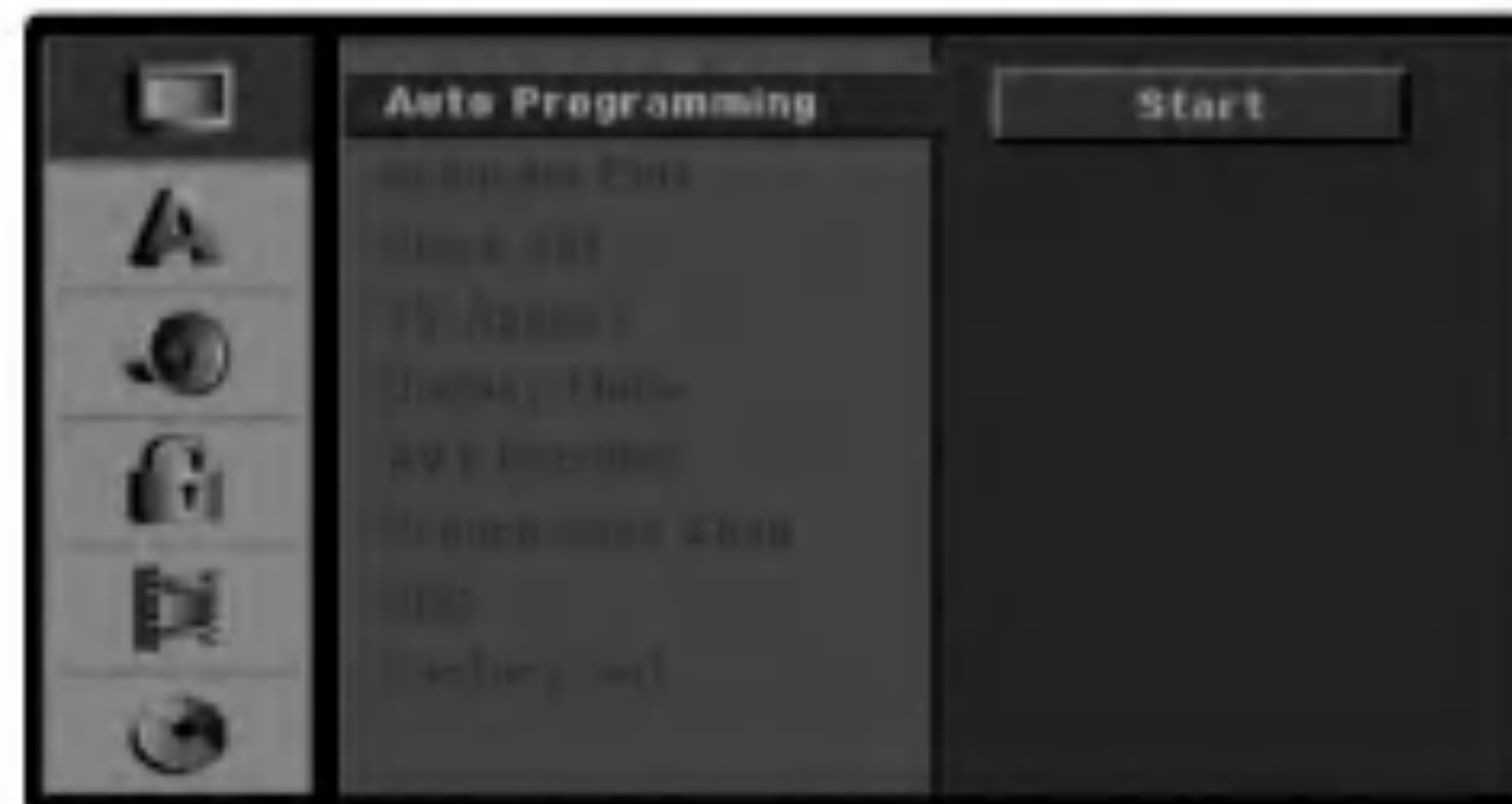

- 1** Натиснете SETUP [НАСТРОЙКИ].
Показва се менюто Setup (Настройки).
- 2** Използвайте ▲ / ▼, за да изберете опцията General [Обща информация].
- 3** Докато опцията General [Обща информация] е избрана, натиснете ►, за да отидете на второто ниво.
- 4** Използвайте ▲ / ▼, за да изберете опцията Auto Programming.
- 5** Натиснете ►, за да се придвижите към трето ниво.
Осветява се бутона "Start".
- 6** Натиснете ENTER, за да стартирате търсенето на канали.
Тунерът ще претърси всички налични канали в района и ще ги запише в паметта на тунера.

Забележка

След като свържете своя DVD рекордер за пръв път. Ако натиснете SETUP за първоначална настройка, можете да настроите само опцията "Auto Programming" (автоматично програмиране). След това можете да настроите останалите опции.

Настройка преди работа (продължение)

Редактиране на програма

Можете ръчно да редактирате даден канал (да добавяте, изтривате, преименувате, премествате и т.н.).

- 1** Натиснете **SETUP** [НАСТРОЙКИ].
Показва се менюто Setup (Настройки).
- 2** Използвайте **▲ / ▼**, за да изберете опцията **General** [Обща информация].
- 3** Докато опцията **General** [Обща информация] е избрана, натиснете **►**, за да отидете на второто ниво.
- 4** Използвайте **▲ / ▼**, за да изберете опцията **Program Edit** [Редактиране на програма], след което натиснете **►**, за да отидете на третото ниво. Иконата "Edit" ["Редактиране"] се осветява.

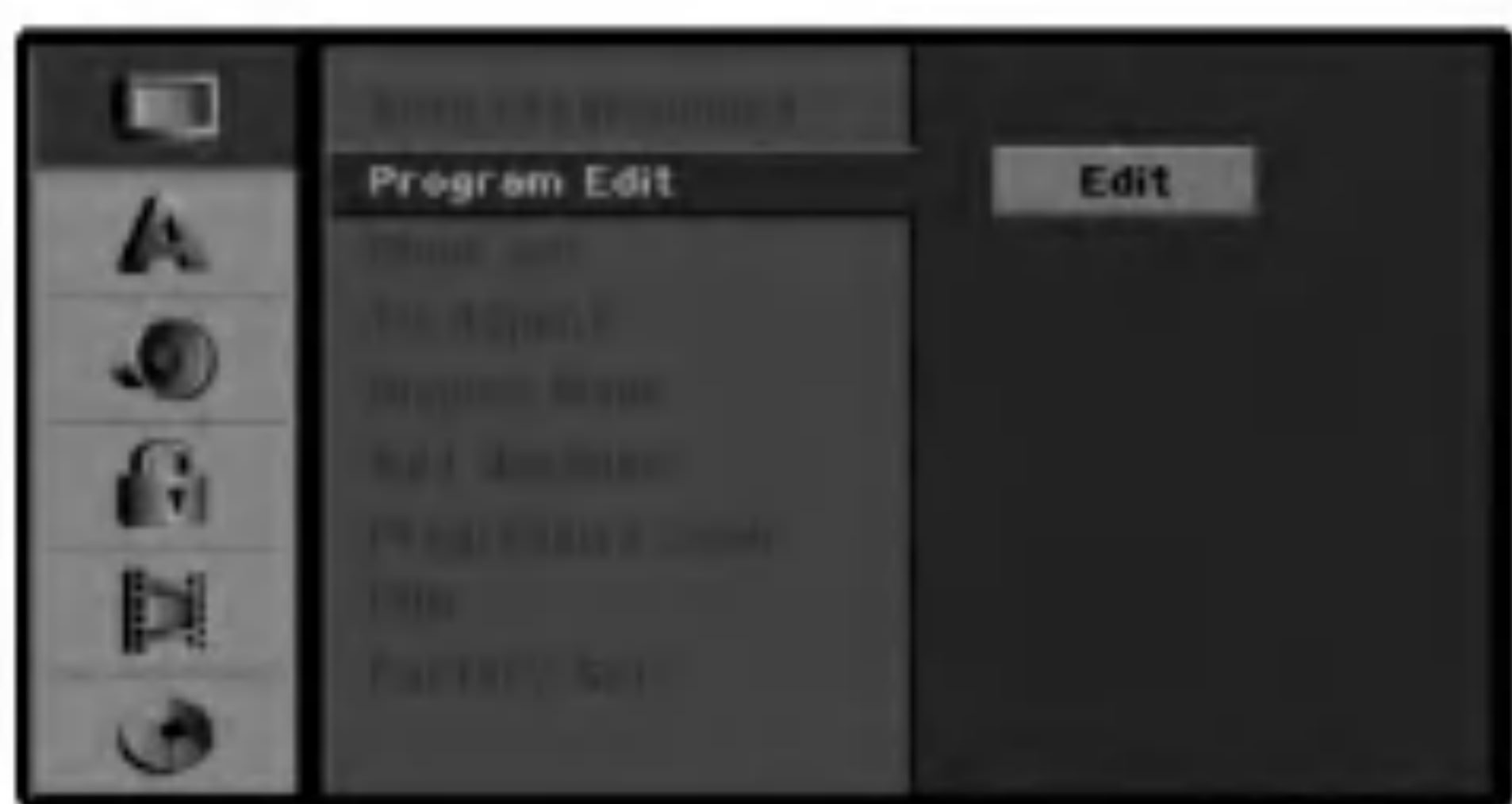

- 5** Натиснете **ENTER**.
Показва се менюто Program List [Списък с програми].
- 6** Използвайте **▲ / ▼**, за да изберете **PR** номер, след което натиснете **ENTER**.

Опцията Program List [Списък с програми] се появява от лявата страна на менюто.

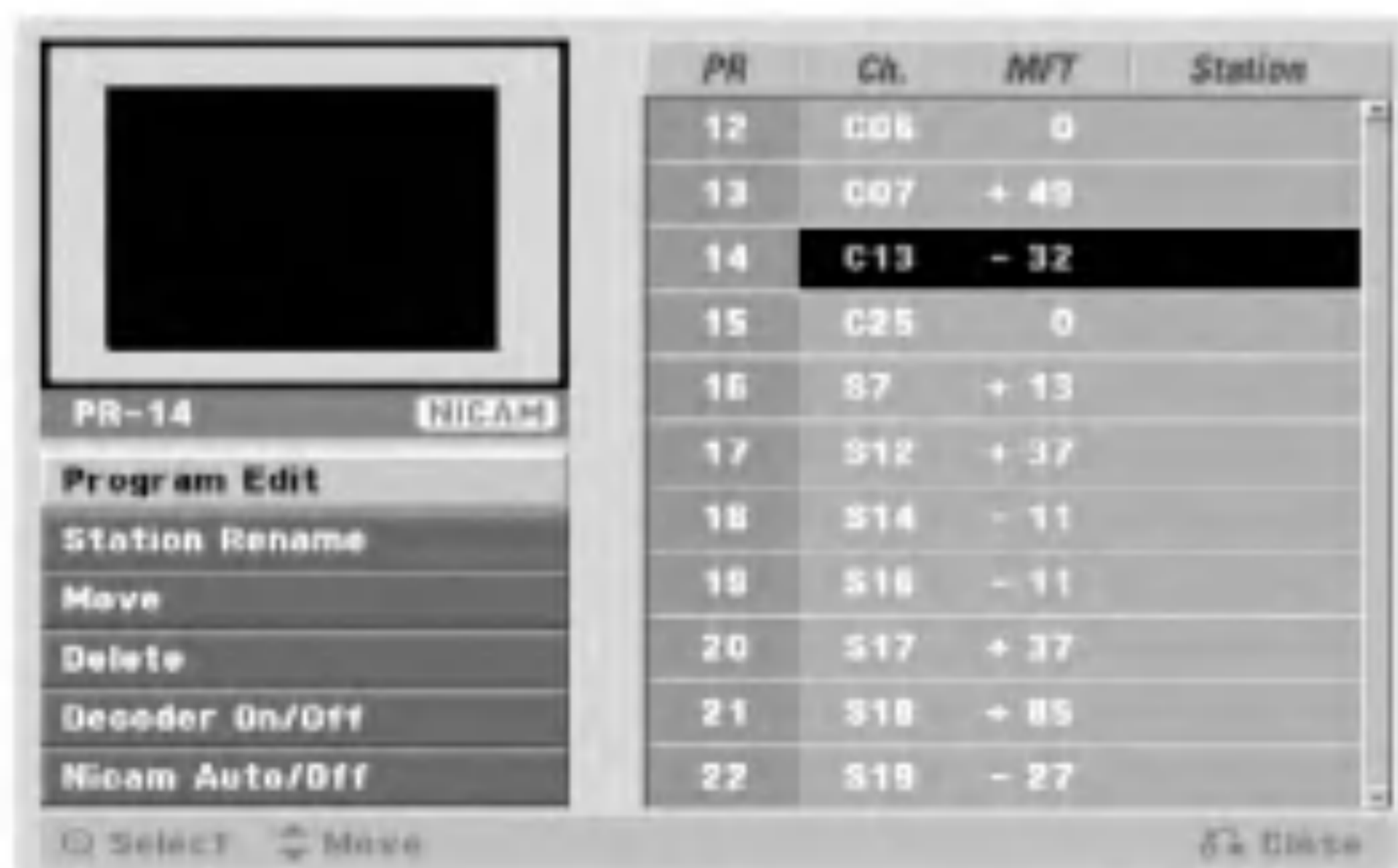

- 7** Използвайте **▲ / ▼**, за да изберете опция, след което натиснете **ENTER**, за да потвърдите.

Program Edit: Редактиране на избраната програма.

Station Rename: Редактиране на името на станцията.

Move: Променя мястото на програмата в списъка с програми.

Delete: Изтрива програмата от списъка с програми.

Decoder On/Off: Включва или изключва декодера за програмата.

Nicam Auto/Off: Превключва състоянието на Nicam функцията за програмата на Auto [Автоматично] или изключено.

- 8** Натиснете **RETURN** [ВРЪЩАНЕ] (**↵**) неколккратно, за да излезете от менюто Program List [Списък с програми].

Редактиране на програма

Можете да извършите търсене, за да изберете и запазвате ръчно телевизионни канали.

- Използвайте **▲ / ▼**, за да изберете програма от менюто Program List [Списък с програми], след което натиснете **ENTER**.
Вляво от менюто на програмния списък се появяват опциите на програмния списък.
- Използвайте **▲ / ▼**, за да изберете опцията 'Program Edit' [Редактиране на програма] от опциите, след което натиснете **ENTER**.
Появява се менюто Program Edit [Редактиране на програма].
- Използвайте **◀ / ▶** за да изберете даден елемент и натиснете **▲ / ▼** за да промените настройката.



- [PR] означава избраната програмна позиция.
- [Seek] (Търсене) Търси канал автоматично. Търсенето спира, когато тунерът се настрои на даден канал.
- [Ch.] Променя номера на канала.
- [MFT] Извършва фина настройка на канала, за да се получи по-чиста картина.

- Изберете **OK**, след което натиснете **ENTER**, за да потвърдите застрейката и за да се върнете в менюто Program List [Списък с програми].

Настройка преди работа (продължение)

Редактиране на програма (продължение)

Преименуване на канал

Можете да именувате каналите независимо един от друг. Имената могат да имат дължина до 5 символа.

1. Използвайте ▲ / ▼, за да изберете програма от менюто Program List [Списък с програми], след което натиснете ENTER.
Вляво от менюто на програмния списък се появяват опциите на програмния списък.

2. Използвайте ▲ / ▼, за да изберете опцията 'Station Rename' от опциите на програмния списък, после натиснете ENTER.
Появява се менюто на клавиатурата.



3. Въведете име за канала. Използвайте ▲ ▼ ◀ ▶, за да изберете символ, след което натиснете ENTER, за да потвърдите избора си.

- **Alphabet Capital:** Превключва клавиатурата на главни букви.
- **Alphabet Small:** Превключва клавиатурата на малки букви.
- **Symbols:** Превключва клавиатурата на символни знаци.
- **OK:** Изберете за прекратяване.
- **Cancel:** Изберете, за да излезете от менюто.
- **Space:** Вмъква интервал на позицията на курсора.
- **Delete:** Изтрива предишния символ от позицията на курсора.
- **◀ / ▶:** Преместват курсора надясно или наляво.

Съвет

Бутони на дистанционното управление за въвеждане на име

Цифри (0-9): Въвежда символа на съответстващата позиция на избраната колона.

4. Изберете иконата 'OK', след което натиснете ENTER, за да потвърдите името и да се върнете към менюто Program List [Списък с програми].

Ръчно сортиране на телевизионни канали.

Можете да изберете позицията на програма в менюто Program List [Списък с програми].

1. Използвайте ▲ / ▼, за да изберете програма от менюто Program List [Списък с програми], след което натиснете ENTER.
Вляво от менюто на програмния списък се появяват опциите на програмния списък.
2. Използвайте ▲ / ▼, за да изберете опцията 'Move' от опциите на програмния списък, а след това натиснете ENTER.
3. Използвайте ▲ / ▼, за да изберете желаната позиция, след което натиснете ENTER, за да я запазите.

Изтриване на програма

Можете да изтривате програма от менюто Program List [Списък с програми].

1. Използвайте ▲ / ▼, за да изберете програма от менюто Program List [Списък с програми], след което натиснете ENTER.
Вляво от менюто на програмния списък се появяват опциите на програмния списък.
2. Използвайте ▲ / ▼, за да изберете опцията 'Delete' от опциите на програмния списък, а след това натиснете ENTER. Програмата се изтрива.

Включване и изключване на декодера

1. Използвайте ▲ / ▼, за да изберете програмата, която желаете да свържете с функцията на декодер от менюто Program List [Списък с програми], след което натиснете ENTER.
Вляво от менюто на програмния списък се появяват опциите на програмния списък.
2. Използвайте ▲ / ▼, за да изберете опцията 'Decoder On/Off' от опциите на програмния списък, а след това натиснете ENTER. Ако изберете On, върху екрана на менюто се появява 'Decoder'.

Автоматичен режим/изключване на NICAM

Този DVD рекордер може да приема предавания с Hi-Fi звук в NICAM Stereo. Ако обаче се появи изкривяване на звука поради приемане на слаб сигнал, можете да го изключите (Off).

1. Използвайте ▲ / ▼, за да изберете програма от менюто на програмния списък, после натиснете ENTER.
Вляво от менюто на програмния списък се появяват опциите на програмния списък.
2. Използвайте ▲ / ▼, за да изберете опцията 'Nisam Auto/Off' от опциите на програмния списък, а след това натиснете ENTER. Ако изберете Auto, върху екрана на менюто се появява 'NICAM'.

Настройка преди работа (продължение)

Свервяване на часовника

- 1** Натиснете **SETUP [НАСТРОЙКИ]**.
Показва се менюто Setup (Настройки).
- 2** Използвайте **▲ / ▼**, за да изберете опцията **General** [Обща информация].
- 3** Докато опцията **General** [Обща информация] е избрана, натиснете **►**, за да отидете на второто ниво.
- 4** Използвайте **▲ / ▼**, за да изберете опцията **Clock set** [Свервяване на часа].
- 5** Натиснете **►**, за да отидете на третото ниво.



- 6** Въведете нужната информация за дата и час.
◀ / ▶ (наляво/надясно): Премества курсора на предишната или следващата колона.
▲ / ▼ (нагоре/надолу): Сменя настройките на текущата позиция на курсора.
- 7** Натиснете **ENTER**, за да потвърдите настройката, след което натиснете **SETUP [НАСТРОЙКИ]**, за да излезете от менюто Setup [Настройки].

Формат на екрана

Можете да изберете:

- 4:3: Изберете, когато е свързан стандартен 4:3 телевизор.
- 16:9: Изберете, когато е свързан телевизор с размери на екрана 16:9.



Настройка преди работа (продължение)

Режим на дисплея

Настройката на режима на дисплея работи само когато екранният формат е зададен на "4:3".

Можете да изберете:

- Letter Box: Възпроизвежда широкоекранна картина с ленти в долната и горна част на екрана.
- Pan Scan: Автоматично възпроизвежда широкоекранна картина, като отрязва частите, които не се побират на екрана.



Прогресивна развивка

Видеотехнологията Progressive Scan (прогресивно сканиране, ред по ред) осигурява най-високо качество на картината без трептене.

Ако използвате изходите COMPONENT VIDEO OUT/ PROGRESSIVE SCAN, но сте свързали рекордера към стандартен (аналогов) телевизор, настройте Progressive Scan на [OFF] (изкл.).

Ако използвате изходите COMPONENT VIDEO OUT/ PROGRESSIVE SCAN за свързване към телевизор или монитор, който е съвместим с Progressive Scan сигнал, настройте Progressive Scan на [ON] (вкл.).

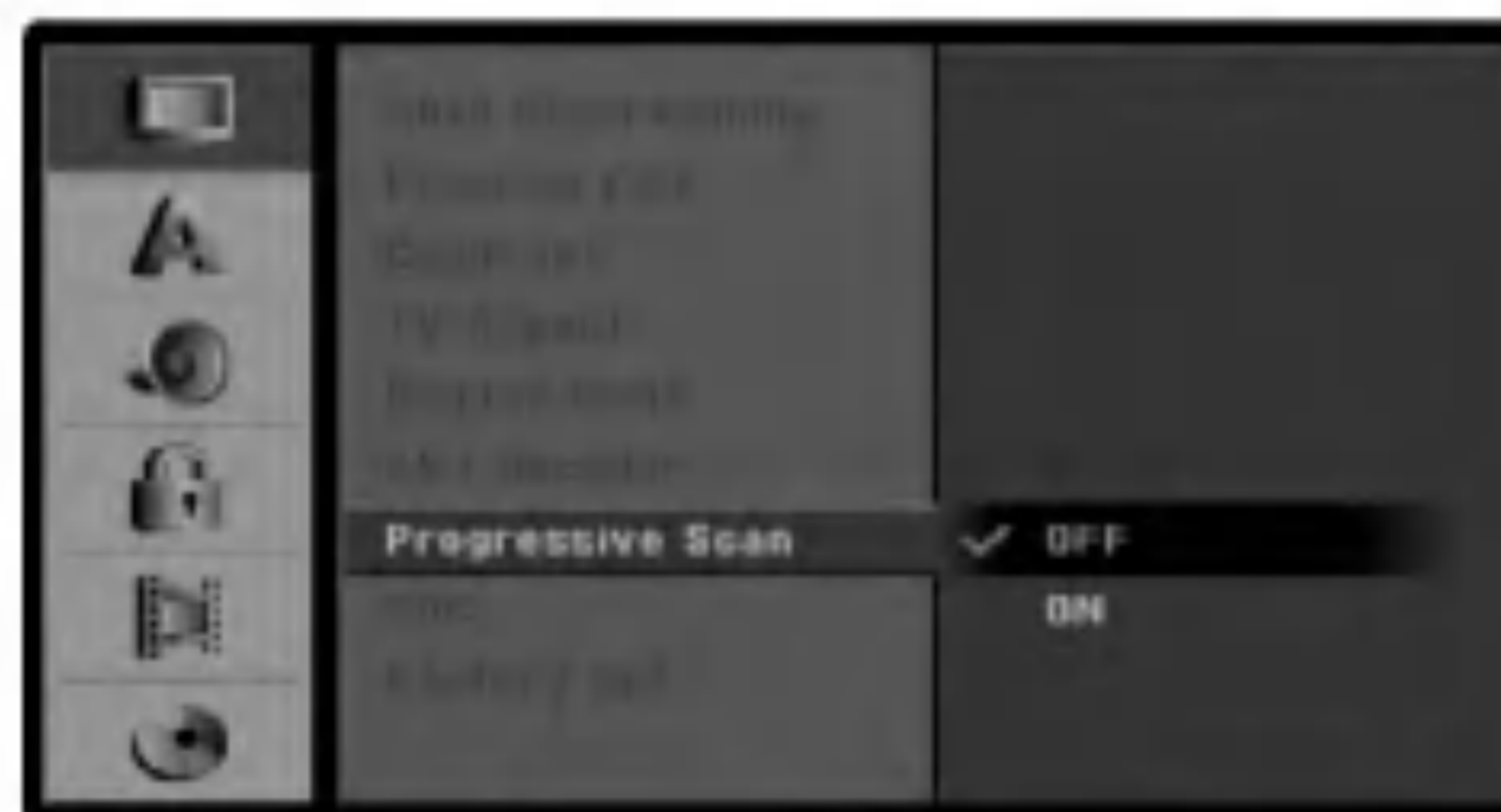

AV1 декодер

Вече описахме как се свързва декодер за платена телевизия на страница 16.

- Off: Приема входни сигнали от гнездо EURO AV1 AUDIO/VIDEO. Обикновено се избира тази настройка.
- On: Кодираните входни видеосигнали от гнездо EURO AV1 AUDIO/VIDEO се изпращат към гнездото EURO AV2 DECODER за декодиране. Декодираният сигнал след това обратно се приема през гнездо EURO AV2 DECODER, така че можете да записвате или гледате програми на PAY-TV/Canal Plus. В този случай изберете [AV1], като натиснете бутон AV.



Забележка:

Когато превключвателят VIDEO OUTPUT (Видеоизход) на задния панел е поставен в положение RGB, Progressive Scan се дезактивира в менюто за настройка.

⚠ Внимание

Щом настройката за Progressive Scan изхода бъде въведена, изображение ще се види само на телевизор или монитор, съвместим с Progressive Scan. Ако по погрешка настроите Progressive Scan на [ON] (вкл.), трябва да инициализирате рекордера. Първо извадете диска от рекордера. След това натиснете STOP (■) и го задръжте пет секунди, преди да го освободите. Стандартната настройка на видеоизхода ще бъде възстановена и картината ще се вижда отново на конвенционален аналогов телевизор или монитор.

Настройка преди работа (продължение)

PBC (Управление на възпроизвеждането)

Настройката на PBC може да бъде променена. Включете или изключете управлението на възпроизвеждането (PBC).

- ON: Видеодисковете с PBC се възпроизвеждат в съответствие с управлението на възпроизвеждането (PBC).
- OFF: Видеодисковете с PBC се възпроизвеждат по същия начин, както аудиодискове.



Фабрична настройка

Ако е необходимо, можете да възвърнете фабричните настройки на рекордера. Изберете бутон 'SET', после натиснете ENTER

Забележка

Някои опции не могат да се връщат към фабрични настройки (Рейтинг, Парола и Код на държава)



Език

Показване език на менютата

Изберете език за менюто Setup [Настройки] и екранния дисплей.



Език на диска

Изберете език за менюто, звука и субтитрите на диска.

- [Original](Оригинален) Отнася се до оригиналния език, на който е записан диска.
- [Others] (Друг) За избор на друг език използвайте цифровите бутони, а след това натиснете ENTER, за да въведете съответния 4-цифрен номер съгласно списъка на кодовете на езици в справочната част (вижте стр. 54). Ако въведете погрешен код на език, натиснете CLEAR.
- [Off] (Изкл.) (за Disc Subtitle (Диск, субтитри)): Изключва субтитрите.



Настройка преди работа (продължение)

Звук

Всеки DVD диск има различни опции за аудиоизход. Настройте аудиоизхода на рекордера в съответствие с аудиосистемата, която използвате.

Dolby Digital / DTS / MPEG



- [Bitstream]: Изберете “Bitstream”, ако свързвате изхода DIGITAL AUDIO OUT на рекордера към усилвател или друг уред, снабден с Dolby Digital, DTS или MPEG декодер.
- [PCM] (за Dolby Digital / MPEG): Изберете, когато свързвате към двуканален дигитален стереоусилвател. Аудиосигналят от DVD дисковете, кодирани с Dolby Digital или MPEG, автоматично ще се преобразува в двуканално PCM аудио.
- [Off] (изкл.) (за DTS): Ако изберете “Off”, DTS сигналят не се предава през изхода DIGITAL AUDIO OUT.

Sampling Frequency (Честота на стробиране)

Ако вашият ресивър или усилвател НЕ поддържат 96 kHz сигнали, изберете [48 kHz]. Когато направите този избор, този уред автоматично ще преобразува всички 96 kHz сигнали в 48 kHz, така че вашата система да може да ги декодира.

Ако вашият ресивър или усилвател поддържат 96 kHz сигнали, изберете [96 kHz]. Когато направите този избор, този уред ще пропуска всеки тип сигнали без допълнителна обработка.



DRC (Управление на динамичния обхват)

С формата DVD можете да чуete звуков запис на програмата, представен възможно най-прецизно и реалистично, благодарение на дигиталната аудиотехнология. Можете обаче да пожелаете да компресирате динамичния обхват на аудиоизхода (разликата между най-високите и най-ниските звуци). След това можете да слушате филм с по-малка сила на звука, без да се загуби яснотата му. За този ефект настройте DRC на [ON] (вкл.).



Vocal (Вокал)

Настройте Vocal на [ON] (вкл.) само ако възпроизвеждате многоканално караоке DVD. Караоке каналите от диска ще се смесят в нормален стереозвук.

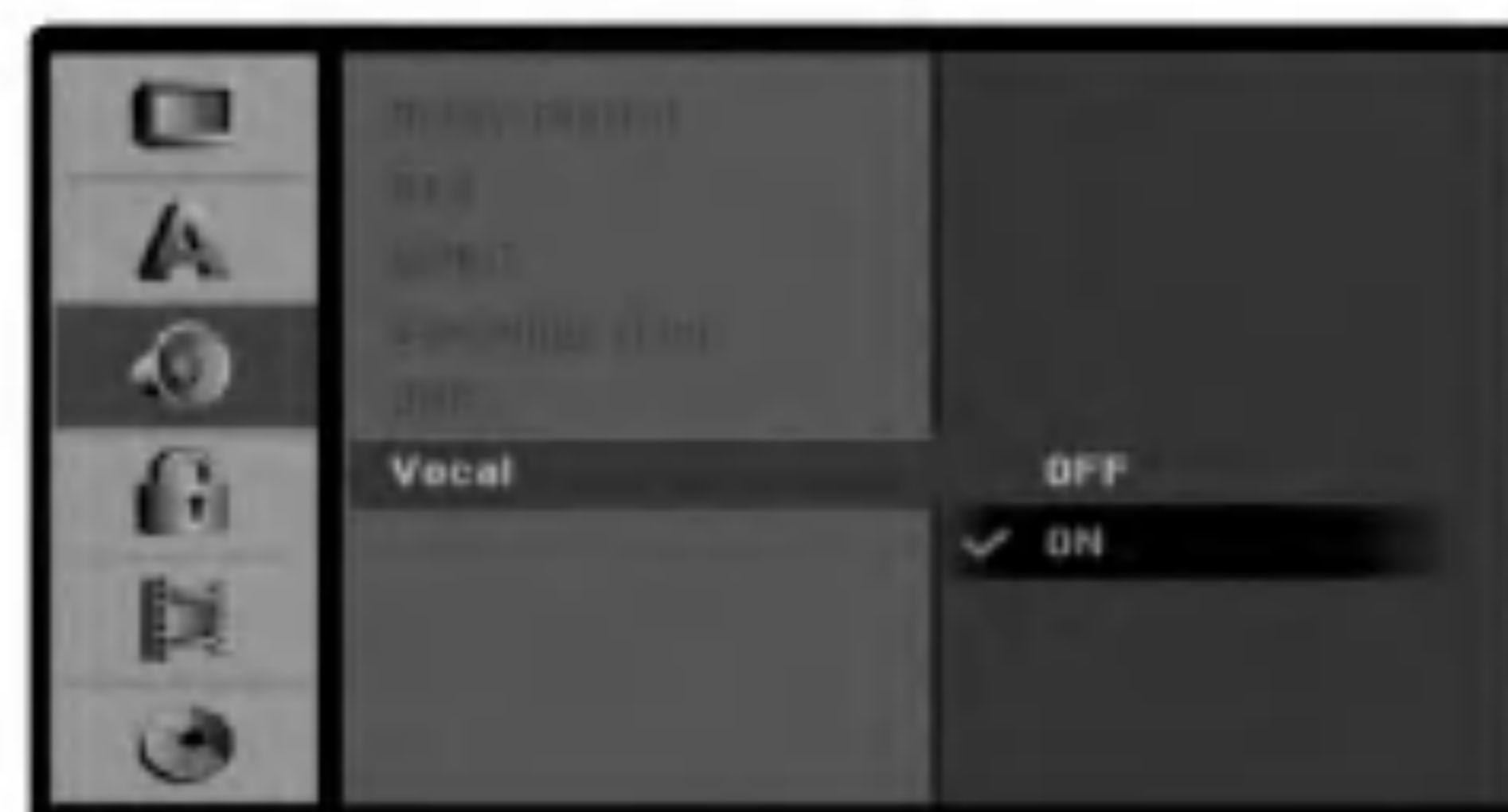

Настройка преди работа (продължение)

Заклучване (Родителски контрол)

Задаване на парола

Смяна на 4-цифрения код



- 1** Натиснете **SETUP [НАСТРОЙКИ]**. Показва се менюто Setup (Настройки).
- 2** Използвайте **▲ / ▼**, за да изберете опцията **Lock [Заклучване]**.
- 3** Докато опцията **Lock [Заклучване]** е избрана, натиснете **►**, за да отидете на второто ниво.
- 4** Използвайте **▲ / ▼**, за да изберете опцията **Set Password [Задаване на парола]**.
- 5** Натиснете **►**, за да отидете на третото ниво.
- 6** Когато все още не сте задали парола; Въведете четирицифрена парола, използвайки цифровите бутони, за да създадете персонална четирицифрена парола за сигурност, след което натиснете **ENTER**. Въведете отново 4-цифрената парола и когато "OK" се освети, натиснете **ENTER**, за да я потвърдите.
Когато вече сте задали парола; Въведете 4-цифрената парола, като използвате цифровите бутони, за да потвърдите 4-цифрената предпазна парола, а когато "OK" се освети, натиснете **ENTER**.

Съвет

Ако направите грешка преди да натиснете **ENTER**, натиснете **◀** неколкократно за да изтриете цифрите на паролата един по един и да ги поправите.

- 7** Докато е избрано "Change" ["Смяна"], натиснете **ENTER**.
Ако изберете "Delete" ["Изтриване"], тогава натиснете **ENTER**. Паролата се изтрива.
- 8** Въведете 4-цифрената парола, като използвате цифровите бутони, за да създадете 4-цифрена предпазна парола, а когато "OK" се освети, натиснете **ENTER**.
- 9** Въведете отново 4-цифрената парола и когато "OK" се освети, натиснете **ENTER**, за да я потвърдите.

Съвет

Ако направите грешка, преди да натиснете **ENTER**, натиснете **◀** неколкократно, за да изтриете цифрите на паролата един по един и да ги поправите.

Ако забравите четирицифрения си код

Ако забравите паролата си, следвайте долуописаната процедура, за да изтриете въведената парола.

- Натиснете **SETUP [НАСТРОЙКИ]**, за да се покаже менюто Setup (Настройки).
- Използвайте цифровите бутони, за да въведете шестцифрения номер "210499".
- Изберете "Ok" и натиснете **ENTER**. Четирицифрената парола се изтрива. Въведете нов код, както е показано отляво.

Рейтинг

Някои филми на DVD дискове съдържат сцени, които не са подходящи за гледане от деца. По тази причина е възможно дисковете да съдържат информация за родителски контрол, която се отнася до целия диск или до някои сцени от него. Сцените имат рейтинг от 1-о до 8-о ниво, като при някои дискове могат да се избират по-подходящи сцени. Рейтингът зависи от държавата. Опцията Parental Control (Родителски контрол) ви предоставя възможността да предотвратявате възпроизвеждане на дисковете от вашите деца и да възпроизведете някои дискове с по-подходящи алтернативни сцени.



- 1** Следвайте стъпки 1-3, както е показано горе вляво (Set Password (Задаване на парола)).
- 2** Използвайте **▲ / ▼**, за да изберете опцията **Rating [Рейтинг]**.
- 3** Натиснете **►**, за да отидете на третото ниво.
- 4** Следвайте стъпка 6, както е показано горе вляво (Set Password (Задаване на парола)).
- 5** Изберете рейтинг от 1 до 8, използвайки бутоните **▲ / ▼**. Едно (1) има най-малко ограничения за възпроизвеждане. Осем (8) има най-много ограничения за възпроизвеждане.
No Limit (Без ограничения): Ако изберете No Limit (Без ограничения), родителският контрол става неактивен. Всичко на диска ще бъде възпроизведено.
Нива 1 до 8: Някои дискове съдържат сцени, които не са подходящи за гледане от деца. Ако сложите рейтинг на рекордера, всички сцени от диска със същия или по-малък рейтинг ще бъдат възпроизведени. Сцени с по-висок рейтинг няма да бъдат възпроизведени, освен ако на диска има алтернативни сцени. Алтернативната сцена трябва да има същия или по-малък рейтинг. Ако не бъде открита подходяща алтернативна сцена, възпроизвеждането спира. За да възпроизведете диска, трябва да въведете четирицифрената парола или да смените нивото на рейтинга.
- 6** Натиснете **ENTER**, за да потвърдите избора на рейтинг, след което натиснете **SETUP [НАСТРОЙКИ]**, за да излезете от менюто.

Настройка преди работа (продължение)

Код на държава

Въведете кода на държавата/областта, чиито стандарти са били използвани за създаването на рейтинга на DVD диска, като направите справка в списъка (вж. "Кодове на държави", страница 54.).



- 1** Натиснете **SETUP [НАСТРОЙКИ]**.
Показва се менюто Setup (Настройки).
- 2** Използвайте **▲ / ▼**, за да изберете опцията **Lock [Заклучване]**.
- 3** Докато опцията **Lock [Заклучване]** е избрана, натиснете **►**, за да отидете на второто ниво.
- 4** Използвайте **▲ / ▼**, за да изберете опцията **Код на държава**.
- 5** Натиснете **►**, за да отидете на третото ниво.
- 6** Когато все още не сте задали парола;
Въведете четирицифрена парола, използвайки цифровите бутони, за да създадете персонална четирицифрена парола за сигурност, след което натиснете **ENTER**. Въведете отново 4-цифрената парола и когато "ОК" се освети, натиснете **ENTER**, за да я потвърдите.
Когато вече сте задали парола;
Въведете 4-цифрената парола, като използвате цифровите бутони, за да потвърдите 4-цифрената предпазна парола, а когато "ОК" се освети, натиснете **ENTER**.

Съвет

Ако направите грешка, преди да натиснете **ENTER**, натиснете **◀** неколкократно за да изтриете цифрите на паролата един по един и да ги поправите.

- 7** Изберете първия символ, като използвате бутоните **▲ / ▼**.
- 8** Преместете курсора, като използвате бутоните **▲ / ▼** и изберете втория символ, използвайки бутоните **►**.
- 9** Натиснете **ENTER**, за да потвърдите избора си на код на държава, след което натиснете **SETUP [НАСТРОЙКИ]**, за да излезете от менюто.

DivX(R) VOD

Предоставяме ви регистрационен код за DivX® VOD (Video On Demand – Видео по заявка), който ви позволява да наемате и купувате видеофилми, като използвате услугата DivX® VOD. За повече информация посетете уеб-сайта www.divx.com/vod.

1. Изберете опция **[DivX(R) VOD]**, а след това натиснете **►**.
2. Като изберете **[Enter]**, натиснете **ENTER** и регистрационният код се появява.

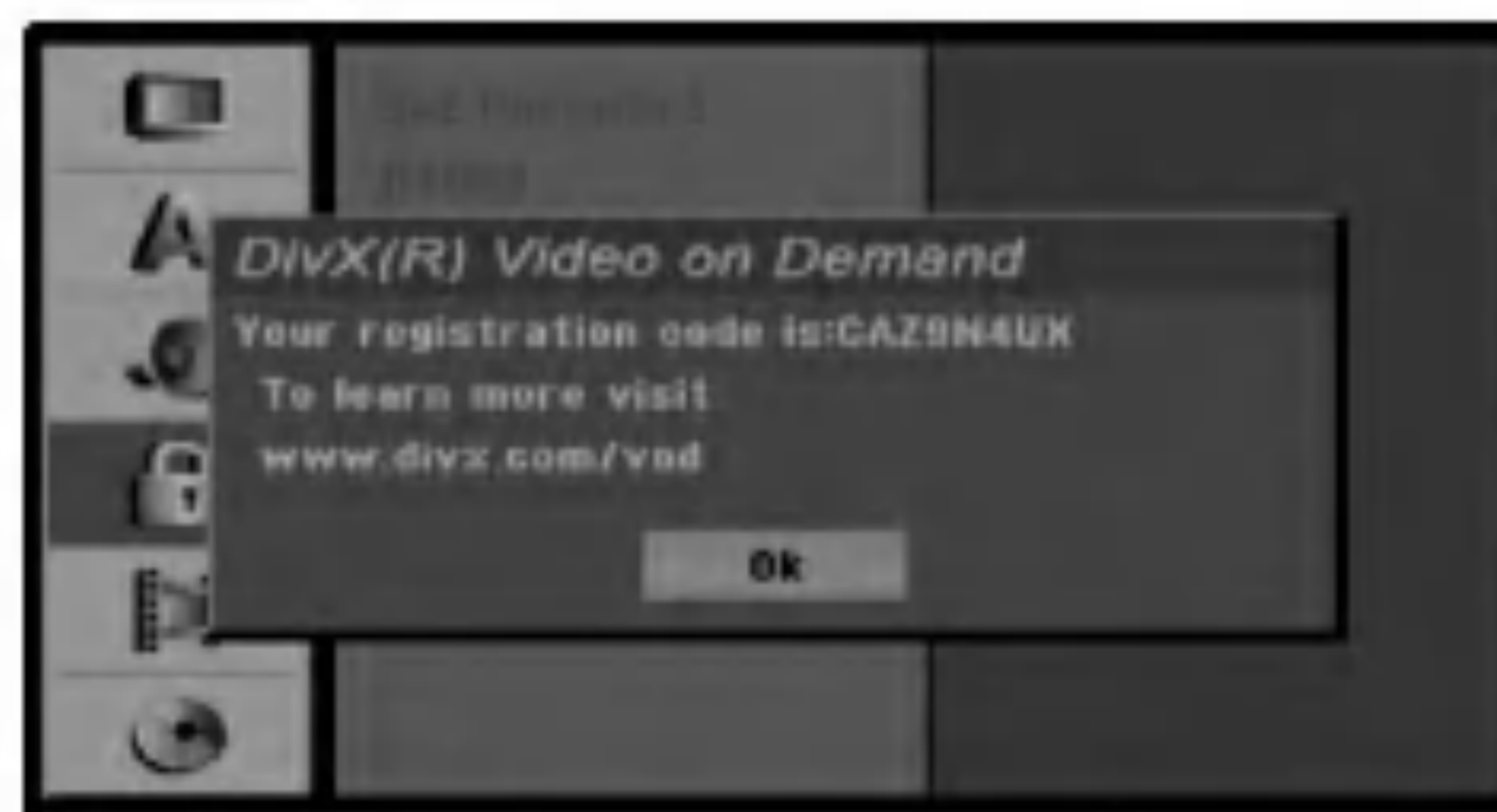

3. Използвайте регистрационния код, за да закупите или наемате видеофилми чрез услугата DivX® VOD от уеб-сайта www.divx.com/vod. Следвайте инструкциите и изтеглете видеофилма на диск, за да го възпроизведете на този уред.

Забележка:

Всички изтеглени от DivX® VOD видеофилми могат да бъдат възпроизведени само на този уред.

Настройка преди работа (продължение)

Записване

Настройка на режим за запис

Можете да настроите качеството на картината за запис; HQ (високо качество), SQ (стандартно качество), LQ (ниско качество), EQ (Качество при удължено време).



Автоматичен избор на глава

По време на запис маркерите за глави се поставят на специфична настройка. Можете да промените този интервал на 5 минути, 10 минути или 15 минути. Ако изберете None, автоматичното маркиране на глави се изключва, няма разделяне на глави.

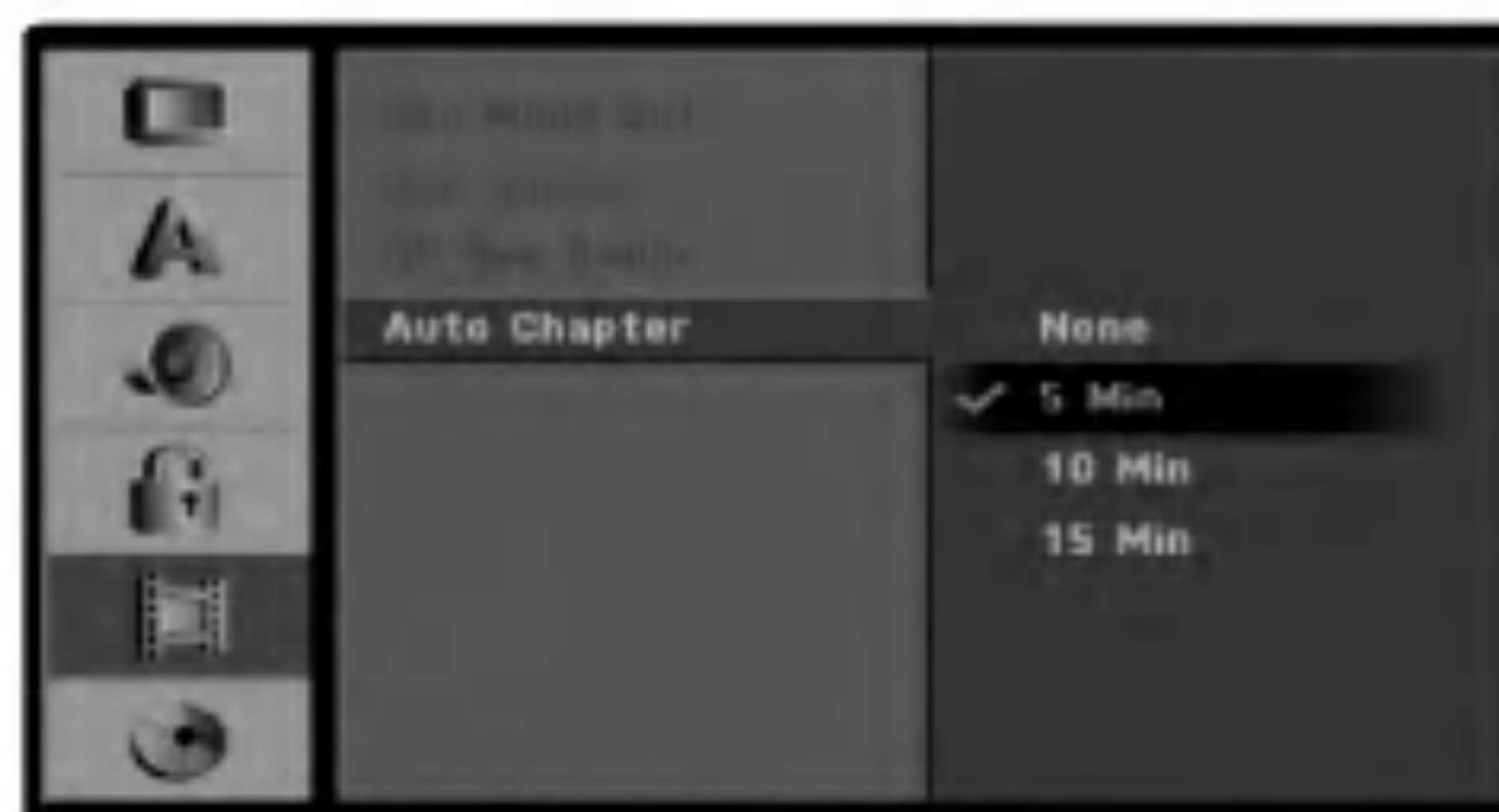

Формат на картината на записа

Когато правите запис, можете да зададете екранния формат при записа така, че да отговаря на материала, който записвате (16:9 - широкоекранен или 4:3 - стандартен).



DV аудиозапис

Трябва да изберете тази опция, ако имате видеокамера, която използва 32kHz/12-битов звук, свързана към гнездото DV IN на предния панел.

Някои цифрови видеокамери имат две стереописти за звук. Едната се записва по време на заснемане; другата е за дублиране след заснемането.

Настройката Audio 1 е за случаи, когато звукът е записан по време на заснемане.

Настройката Audio 2 е за случаи, когато звукът е дублиран.



Настройка преди работа (продължение)

Диск

инициализиране

Ако поставите съвсем празен диск, менюто Initialize (инициализиране) ще се появи. Изберете OK, а след това натиснете ENTER. Рекордерът ще инициализира диска.

DVD-R: Рекордерът инициализира диска в режим Видео. Режимът на запис винаги ще бъде режим Видео (Video).

DVD-RW: Рекордерът инициализира диска в режим VR.

DVD+R (DL) / DVD+RW: Рекордерът инициализира диска.

Вие можете също да форматирате диска от менюто за настройка, както по-долу.



Внимание

Ако искате да промените формата на диска, всичко на диска ще бъде изтрито.

Защита на диска

Когато правите запис върху DVD+RW / +R диск или върху DVD-RW диск, форматирани във VR режим, поставете на ON (вкл.), за да предотвратите случаен запис, редактиране или изтриване на поставения диск. Ако искате да отключите диска, за да редактирате, изберете OFF (изкл.).



- 1** Натиснете **SETUP [НАСТРОЙКИ]**. Показва се менюто Setup (Настройки).
- 2** Използвайте **▲ / ▼**, за да изберете опцията **Disc [Диск]**.
- 3** Докато опцията **Disc [Диск]** е избрана, натиснете **▶**, за да отидете на второто ниво.
- 4** Използвайте **▲ / ▼**, за да изберете опцията **инициализиране**.
- 5** Натиснете **▶**, за да отидет е на третото ниво. Иконата "Start" ["Старт"] се осветява.
- 6** Натиснете **ENTER**. Появява се менюто инициализиране.
- 7** При **DVD-RW** дискове използвайте **◀ / ▶**, за да изберете режим (**DVD-VR** или **DVD-Video**), а след това натиснете **ENTER**.
За **DVD+RW** дискове отидете на стъпка 8.



- 8** Използвайте **◀ / ▶** за да изберете **OK**, а след това натиснете **ENTER**.
Форматирането на диска отнема няколко секунди.

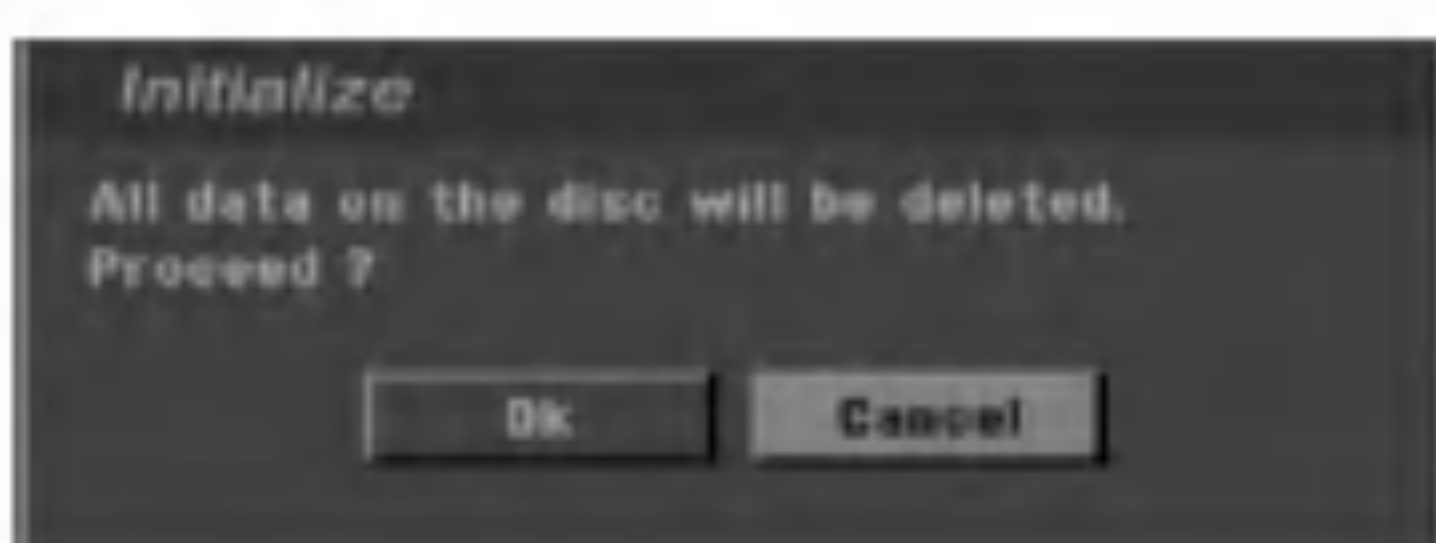

Настройка преди работа (продължение)

Финализиране

Финализирането “фиксира” записаното, така че дискът да може да бъде възпроизвеждан на обикновен DVD плейър или компютър, снабден с подходящо DVD-ROM устройство. Финализирането на диск, записан в режим Видео, създава екран с меню за придвижване в диска. До него има достъп чрез натискане на MENU/LIST или TITLE.

⚠ Внимание!

След като финализирате записа върху DVD-R, DVD-RW или DVD+R (DL) диск, няма да можете да редактирате или записвате повече каквото и да било, освен върху DVD+RW диск.

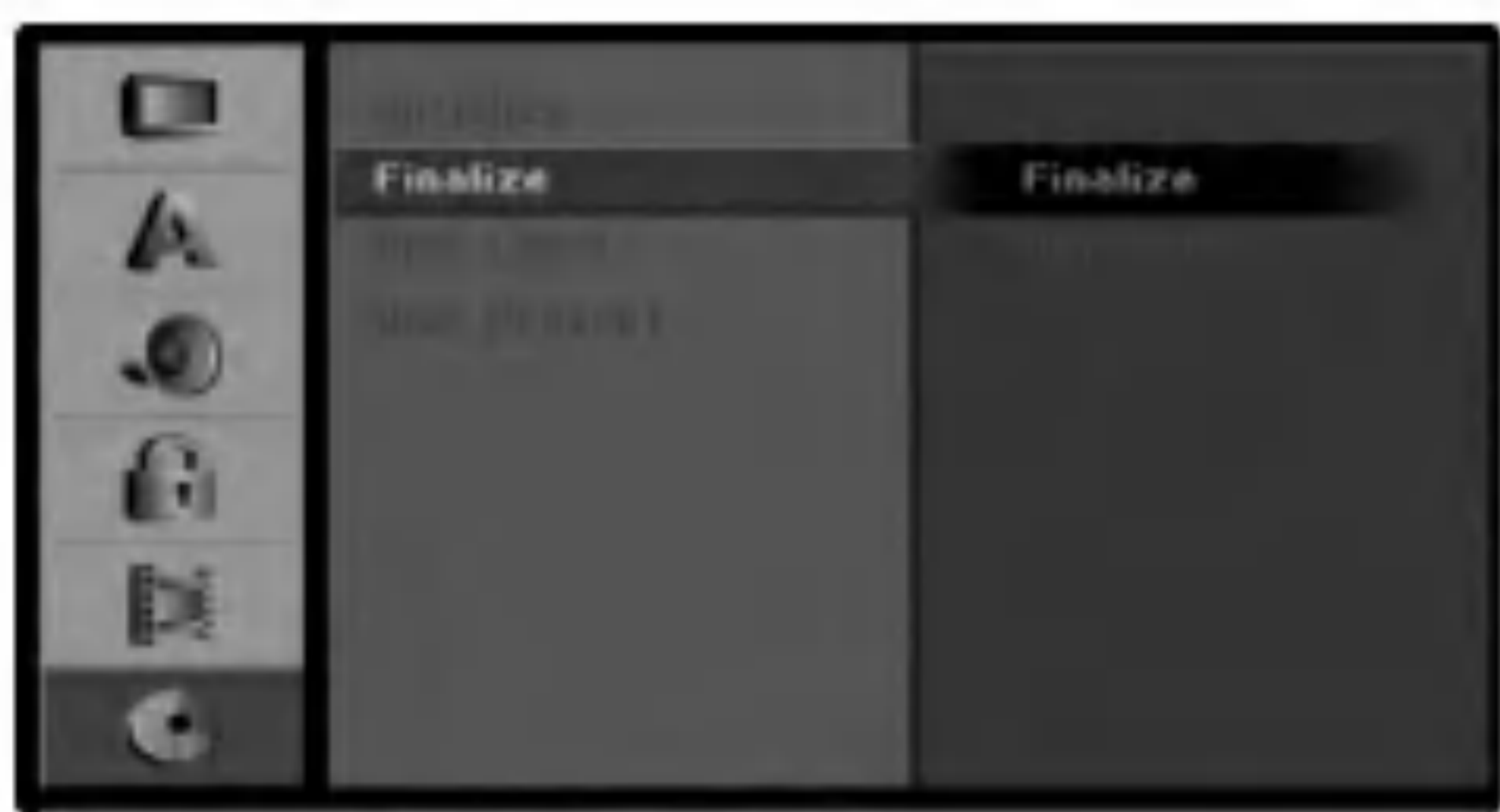

- 1 Следвайте стъпки 1-3, както е показано на страница 28 (инициализиране).
- 2 Използвайте ▲ / ▼, за да изберете опцията Finalize [Финализиране].
- 3 Натиснете ►, за да отидете на третото ниво. Finalize [Финализиране] се осветява.
- 4 Натиснете ENTER. Появява се менюто Finalize [Финализиране].

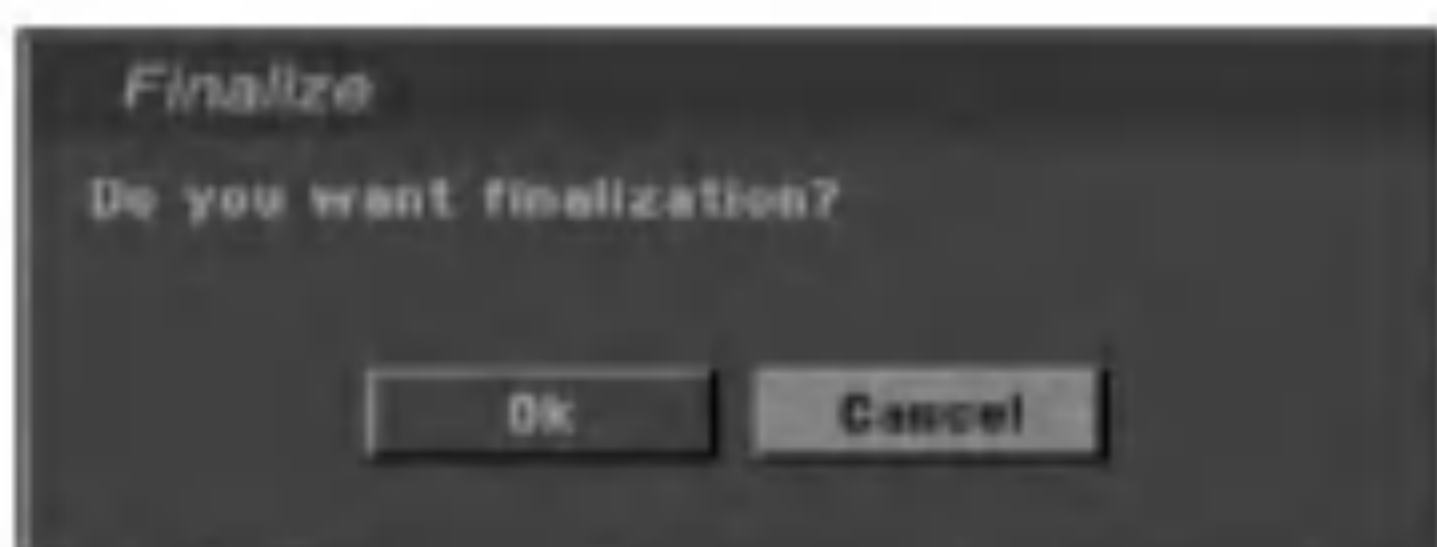

- 5 Изберете Ok, след което натиснете ENTER. Рекордерът започва финализирането на диска.

Забележка

Времето за финализиране на диска зависи от типа на диска, какво количество информация е записана на диска и броя на заглавията на диска. Финализирането на записан диск може да отнеме 4 минути или повече.

Съвет

Ако заредите финализиран DVD-RW диск, можете да “отмените” финализирането му, като изберете Unfinalize [Отмяна на финализирането] от менюто Finalize [Финализиране]. След като направите това, ще можете да редактирате и да записвате на диска.

Надпис на диска

Използвайте това, за да въведете име за диска. Името се появява, когато заредите диска и когато извеждате информация за диск на екрана.

- Името на диска може да бъде с дължина до 32 символа.
- За дискове, форматирани на различен DVD рекордер, ще видите само ограничен набор от знаци.



- 1 Следвайте стъпки 1-3, както е показано за инициализиране на страница 28.
- 2 Използвайте ▲ / ▼, за да изберете опцията Disc Label [Надпис на диска].
- 3 Натиснете ►, за да отидете на третото ниво. Иконата Edit [Редактиране] се осветява.
- 4 Натиснете ENTER. Появява се менюто Keyboard [Клавиатура].



- 5 Въведете име за диска. Използвайте ▲ ▼ ◀ ▶, за да изберете символ, след което натиснете ENTER, за да потвърдите избора си.
 - **Alphabet Capital:** Превключва клавиатурата на главни букви.
 - **Alphabet Small:** Превключва клавиатурата на малки букви.
 - **Symbols:** Превключва клавиатурата на символни знаци.
 - **OK:** Изберете за прекратяване.
 - **Cancel:** Изберете, за да излезете от менюто.
 - **Space:** Вмъква интервал на позицията на курсора.
 - **Delete:** Изтрива предишния символ от позицията на курсора.
 - **◀ / ▶:** Преместват курсора надясно или наляво.

- 6 Изберете OK, след което натиснете ENTER, за да запазите името и да се върнете към менюто Setup.
- 7 Натиснете SETUP [НАСТРОЙКИ], за да излезете от менюто.

Настройка преди работа (продължение)

Общ преглед на екранния дисплей

Това ръководство дава основни инструкции за работа с DVD рекордера. Някои дискове DVD изискват специфични операции или позволяват само ограничен брой операции по време на възпроизвеждане. В такъв случай на телевизионния екран се появява символът , който означава, че DVD рекордерът не позволява тази операция или тя не е налична на диска.

Показване на информация, докато гледате телевизия







По време на гледане на телевизионни канали натиснете **ENTER**, за да покаже информацията, която се извежда на екрана.

Показва номера на канала, името на канала и аудиосигнала (STEREO, MONO), приетан от тунера.

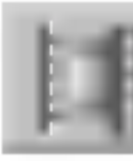





Показва датата и часа.



Опции на менюто	Функция (използвайте ▲ / ▼, за да изберете желаната опция)	Начин на избиране
Номер на заглавие  16	Показва номера на текущото заглавие и общия брой заглавия и прескача на желания номер на заглавие.	◀ / ▶, или цифрите, ENTER
Номер на глава  426	Показва номера на текущата глава и общия брой глави и прескача на желания номер на глава.	◀ / ▶, или цифрите, ENTER
Търсене по време  00:18:30	Показва изминалото време за възпроизвеждане и претърсва директно за дадена точка по изминалото време.	цифрите, ENTER
Език за звука (само DVD) и режим на цифров аудиоизход  2CH	Показва езика на аудио саундтрака, метода на кодиране, номера на канала и променя настройката.	◀ / ▶
Език на субтитрите  OFF	Показва текущия език на субтитрите и променя настройката.	◀ / ▶
Ъгъл  12	Показва номера на текущия ъгъл и общия брой ъгли и променя номера на ъгла.	◀ / ▶
Звук  NORM	Показва текущия режим на звука и променя настройката.	◀ / ▶

VCD

Опции на менюто	Функция (използвайте ▲ / ▼, за да изберете желаната опция)	Начин на избиране
Номер на пистата  16	Показва номера на текущата писта и общия брой писти или включен режим на PBC и прескача на желания номер на писта.	◀ / ▶, или цифрите, ENTER
Време  00:18:30	Показва изминалото време за възпроизвеждане и претърсва директно за дадена точка по изминалото време.	цифрите, ENTER
Аудио канал  Stereo	Показва аудиоканала и променя аудиоканала.	◀ / ▶
Звук  NORM	Показва текущия звуков режим и променя настройката.	◀ / ▶

Екранен дисплей с информация за диска



Можете да извеждате на екрана различна информация за заредения диск.

1 Натиснете **DISPLAY** неколнократно за да изведете/промените информацията, показана на екрана.

2 За да затворите екранния дисплей, натиснете **DISPLAY** неколнократно, докато изчезне.

Вижте информацията на следващите страници за подробно описание на дисплеите по време на възпроизвеждане на диск.

Икони, показващи състоянието на рекордера

-  Продължи възпроизвеждането от тази точка
-  Действието е забранено или е недостъпно

Забележки

- Някои дискове може да не осигуряват всички функции от екранния дисплей, по-долу са дадени примери.
- Ако не бъде натиснат бутон в продължение на 10 секунди, екранният дисплей изчезва.

Работа с DVD и видео CD

Възпроизвеждане на DVD или видео CD

Настройка на възпроизвеждането

- Включете телевизора и изберете входния видеоизточник, свързан към DVD рекордера.
- Аудиосистема: Включете аудиосистемата и изберете входния източник, свързан към DVD рекордера.

1 Натиснете OPEN/CLOSE (▲), за да отворите гнездото на диска.

2 Поставете желанния диск в гнездото със страната за възпроизвеждане надолу.

3 Натиснете OPEN/CLOSE (▲), за да затворите гнездото. На дисплея се появява READING и възпроизвеждането започва автоматично. Ако възпроизвеждането не започне, натиснете ► (PLAY).

В някои случаи вместо това може да се появи менюто на диска.

Съвет

Ако се покаже меню

След поставяне на DVD или видео CD, което съдържа меню, първо може да се покаже менюто.

DVD

Използвайте бутоните ◀▶▲▼, за да изберете заглавието/главата, която желаете да гледате, след което натиснете ENTER, за да стартирате възпроизвеждането. Натиснете TITLE или MENU/LIST, за да се върнете към екрана с менюто.

VCD

- Използвайте цифровите бутони, за да изберете пистата, която желаете да гледате. Натиснете RETURN (↶) за да се върнете към екрана с менюто.
- Настройките на менюто и точните процедури за управление може да се различават в зависимост от диска. Следвайте инструкциите на екрана с менюто. Можете също така да поставите PBC на OFF от менюто Setup. Вж. страница 23.

Забележки

- Ако Parental Control (Родителски контрол) е включен и дискът не е в рамките на настройките за Rating [Рейтинг] (неразрешен), трябва да бъде въведен четирицифреният код и/или дискът трябва да бъде разрешен (вж. "Rating" ["Рейтинг"] на страница 25).
- DVD дисковете може да имат регионален код. Вашият рекордер няма да възпроизведе дискове, които имат регионален код, различен от този на рекордера. Регионалният код на този рекордер е 2 (две).

Основни опции

Забележка

Освен ако не е упоменато друго, всички действия се извършват с дистанционното управление. Някои от опциите могат също да бъдат достъпни и от менюто Setup.

Избор на заглавие (TITLE)



Когато даден диск има повече от едно заглавие, можете да смените заглавието както следва:

- Натиснете двукратно DISPLAY, след което използвайте ▲/▼, за да изберете иконата на заглавието. След това натиснете съответния цифров бутон (0-9) или ◀/▶, за да изберете номер на заглавие.

Избор на глава/ песен (CHAPTER/ TRACK)

Когато дадено заглавие на диска има повече от една глава/писта, можете да смените главата/пистата както следва:

- Натиснете за кратко време SKIP (◀◀ или ▶▶) по време на възпроизвеждане, за да изберете следващата глава/писта или за да се върнете в началото на текущата глава/писта.
- Натиснете за кратко време SKIP (◀◀) двукратно, за да се върнете към предходната глава/писта.
- За да отидете директно на която и да било глава/писта по време на възпроизвеждането, натиснете DISPLAY. След това използвайте ▲/▼, за да изберете икона на глава (или за видеодиск изберете икона на писта). След това въведете номера на главата/пистата, като използвате цифровите бутони или чрез натискане на ◀/▶.

Търсене

1. Натиснете SCAN (◀◀ или ▶▶) по време на възпроизвеждане.
2. Натиснете SCAN (◀◀ или ▶▶) неколkokратно, за да изберете необходимата скорост.
DVD, DivX; 4 стъпки (напред и назад)
Video CD; 3 стъпки (напред и назад)
3. За да излезете от режим SEARCH (Търсене), натиснете PLAY.

Неподвижна картина и възпроизвеждане кадър по кадър

1. Натиснете PAUSE/STEP (▬) върху дистанционното управление по време на възпроизвеждане. Придвижвайте картината напред кадър по кадър, като натискате многократно PAUSE/STEP (▬).
2. За да излезете от режим PAUSE, натиснете ► (PLAY).

Работа с DVD и видео CD (продължение)

Основни опции (продължение)

Бавно движение

- 1 Натиснете PAUSE/STEP (II) по време на възпроизвеждане.
Рекордерът ще влезе в режим PAUSE [ПАУЗА].
- 2 Натиснете SCAN (◀◀ или ▶▶) по време на режим PAUSE [ПАУЗА].
DVD рекордерът ще влезе в режим SLOW (бавен).
- 3 Използвайте SCAN (◀◀ или ▶▶), за да изберете желаната скорост:
DVD; 4 стъпки (напред и назад)
DivX; 4 стъпки (само напред)
Видео CD; 3 стъпки (само напред)
- 4 За да излезете от режим Slow Motion [Бавно движение] натиснете ► (PLAY).

Забележка

Възпроизвеждането назад в режим на бавно движение е невъзможно при видеодисковете.

Повтаряне

DVD дискове – Повтаряне на глава/писта/изключено

Натиснете REPEAT [ПОВТАРЯНЕ], за да изберете желанния режим на повтаряне.

- CHAPTER: повтаря се текущата глава.
- TITLE: повтаря се текущото заглавие.
- OFF: не се възпроизвежда повторно.

Видеодискове, DivX - Повтаряне на писта/всичко/изключено

Натиснете REPEAT [ПОВТАРЯНЕ], за да изберете желанния режим на повтаряне.

- Track: повтаря се текущата писта
- All: повтаря всички писти на видео CD или в папката (DivX диск).
- Off: не се възпроизвежда повторно.

Забележка

При видеодискове с PBC (Родителски контрол) трябва да поставите PBC на OFF [ИЗКЛЮЧЕНО] в менюто Setup [Настройки], за да използвате функцията Repeat [Повтаряне] (вж. на стр. 23).

Повтаряне А-В

За да повторите отрязък от дадено заглавие:

- 1 Натиснете А-В в избраната начална точка.
Иконата за повторение и “А-” се появяват на телевизионния екран.
- 2 Отново натиснете А-В в избраната крайна точка.
Иконата за повторение и “А-В” се появяват на телевизионния екран и започва повторението на отрязъка.
- 3 За да отмените отрязъка, натиснете неколнократно А-В за да изберете OFF [ИЗКЛЮЧЕНО].

Търсене по време

Функцията Time Search [Търсене по време] ви позволява да започнете възпроизвеждане от диска в избрано от вас време:

- 1 Натиснете DISPLAY по време на възпроизвеждане.
Екранният дисплей се появява на телевизионния екран.
Прозорецът Time Search [Търсене по време] показва изминалото време за възпроизвеждане на текущия диск.
- 2 В рамките на 10 секунди използвайте ▲/▼, за да изберете иконата Time Search [Търсене по време] върху екранния дисплей.
В прозореца Time Search [Търсене по време] се появява “--:--:--”.
- 3 В рамките на 10 секунди използвайте цифровите бутони за да въведете желаното начално време. Въведете часове, минути и секунди от ляво на дясно в прозореца.
Не може да се въвежда невалидно време.
Ако въведете грешни числа, натиснете CLEAR. След това въведете правилните числа.
- 4 В рамките на 3 секунди натиснете ENTER, за да потвърдите началното време.
Възпроизвеждането на диска започва от избраното време.

Увеличаване на мащаба



Функцията Zoom [Увеличаване на мащаба] ви позволява да уголемявате видеоизображения и да се движите из уголеменото изображение.

- 1 Натиснете ZOOM [УВЕЛИЧАВАНЕ НА МАЩАБА] по време на възпроизвеждане или на неподвижно възпроизвеждане, за да активирате Функцията Zoom.
Всяко натискане на бутон ZOOM променя показваната на телевизионния екран картина в следната последователност: размер x2 → размер x4 → нормален размер
- 2 Използвайте бутоните ◀▶▲▼, за да се движите из увеличеното изображение.
- 3 За да възобновите нормалното възпроизвеждане, натиснете CLEAR [ИЗЧИСТВАНЕ] или натиснете неколнократно ZOOM [УВЕЛИЧАВАНЕ НА МАЩАБА], докато се появи нормалната картина.

Забележка

Функцията за увеличаване на мащаба може да не работи на някои DVD дискове.

Работа с DVD и видео CD (продължение)

Основни опции (продължение)

Търсене по маркер

Можете да започнете възпроизвеждането от запаметена точка. Максимум 9 точки могат да бъдат запаметени. За да въведете маркер, следвайте тези стъпки.

- 1 По време на възпроизвеждане на диск, натиснете **MARKER**, щом възпроизвеждането достигне до мястото, което искате да се запамети. На телевизионния екран за кратко се появява иконата на маркера.
- 2 Повторете стъпка 1, за да въведете до 9 маркирани точки на диска.

За да изведете на екран или изтриете маркирана сцена

- 1 По време на възпроизвеждане от диска натиснете **SEARCH**. Менюто на търсене по маркер се появява на екрана.
- 2 След 10 секунди натиснете **◀ / ▶**, за да изберете номер на маркера, който искате да изведете на екран или да изтриете.
- 3 Натиснете **ENTER** и възпроизвеждането започва от маркираната сцена. Или натиснете **CLEAR** и номерът на маркера се изтрива от списъка.
- 4 Можете да възпроизведате всеки маркер, като въведете номера му в менюто за търсене по маркер.

Разглеждане на съдържанието на DVD видео дискове: Менюта

DVD дисковете могат да съдържат менюта, които ви дават достъп до специални функции. За да отворите менюто на диска, натиснете **MENU/LIST**. След това натиснете подходящия цифров бутон, за да изберете опция. Или използвайте бутоните **◀ ▶ ▲ ▼**, за да осветите избора си, след което натиснете **ENTER**.

Меню на заглавията (меню Title) **DVD**

- 1 Натиснете **TITLE [ЗАГЛАВИЕ]**. Ако текущото заглавие има меню, менюто ще се появи на телевизионния екран. В противен случай менюто на диска може да не се появи.
- 2 Менюто може да съдържа опции за ъгъл на камерата, говорим език и опции за субтитрите, а също и глави за заглавието.

Меню на диска (меню Disc) **DVD**

- 1 Натиснете **MENU/LIST**. Визуализира се менюто за диска.
- 2 За да излезете от менюто за диска, натиснете **MENU/LIST** отново.

Ъгъл на камерата **DVD**

Ако дискът съдържа сцени, записани под различни ъгли на камерата, иконата за ъгъл на камерата се появява за кратко на екрана. Тогава, ако желаете, можете да промените ъгъла на камерата.

- 1 Натиснете **DISPLAY** по време на възпроизвеждане. На телевизионния екран се появява екранният дисплей.
- 2 Използвайте **▲ / ▼**, за да изберете иконата **Angle** (ъгъл) на екранния дисплей.
- 3 Използвайте **◀ / ▶**, за да изберете желания ъгъл. Номерът на настоящия ъгъл се появява на телевизионния екран.

Смяна на езика на звука **DVD**

Натиснете **AUDIO [ЗВУК]** неколкократно по време на възпроизвеждане, за да чуете различен език на звука или саундтрак, ако има наличен.

Забележка

Някои дискове предлагат **Dolby Digital** и **DTS** саундтракове. Ако е избран **DTS**, няма да има изходящ аналогов сигнал. За да слушате **DTS** саундтрак, свържете този рекордер към **DTS** декодер чрез едно от гнездата за изходящ сигнал. Вж. страница 18 за подробности относно връзката.

Избор на аудиоканал

Video VR +RW +R VCD

За да слушате различен аудиоканал (**STEREO**, **LEFT** (ляв) или **RIGHT** (десен)), по време на възпроизвеждане натиснете **AUDIO**, а след това натиснете **◀ / ▶** неколкократно.

При **DVD-RW** дискове, записани в режим **VR** които имат аудиоканал както на основен език, така и на втори език (дублаж), можете да превключвате между **Main (L)** (основен, ляв), **Sub (R)** (дублаж, десен), **Main+sub (L+R)** (основен+дублаж, ляв+десен), като натискате **AUDIO**.

Работа с DVD и видео CD (продължение)

Триизмерен звук

Този уред може да произведе триизмерен звуков ефект, който симулира многоканално аудиовъзпроизвеждане от две стандартни стереоколони, вместо от петте или повече, изисквани обикновено за получаване на многоканален звук от аудиосистема тип “домашен кинотеатър”).

1. Натиснете DISPLAY по време на възпроизвеждане. На телевизионния екран се появява екранният дисплей.
2. Използвайте ▲ / ▼, за да изберете иконата Sound (звук) на екранния дисплей.
3. Използвайте ◀ / ▶, за да изберете “3D SUR”. За да изключите ефекта на триизмерен обемен звук, изберете “NORM”.

Субтитри **DVD** **DiscX**

Натиснете SUBTITLE, след което натиснете неколкократно ◀ / ▶ по време на възпроизвеждане, за да видите различните езици за субтитрите.

Незабавно прескачане

DVD **Video** **VR** **+RW** **+R** **VCD**

С всяко натискане на INSTANT SKIP се прескачат 15 секунди напред.

Забележка:

Ако се появи ⊗, функцията не е достъпна за диска.

Запаметяване на последното състояние

DVD

Рекордерът запаметява настройките на потребителя за последния диск, който е бил разглеждан. Настройките остават в паметта дори ако махнете диска от рекордера или изключите рекордера. Ако заредите диск, чийто настройки са били запаметени, възпроизвеждането започва от последната позиция на диска.

Забележки

- Настройките се запаметяват в паметта за употреба по което и да било време.
- Рекордерът не запаметява настройките за даден диск, ако го изключите, преди да сте започнали да възпроизвеждате диска.

Картина в картината

DVD **Video** **VR** **+RW** **+R** **VCD**

Тази функция ви позволява да разглеждате запаметените канали във втора малка картина на екрана по време на възпроизвеждане

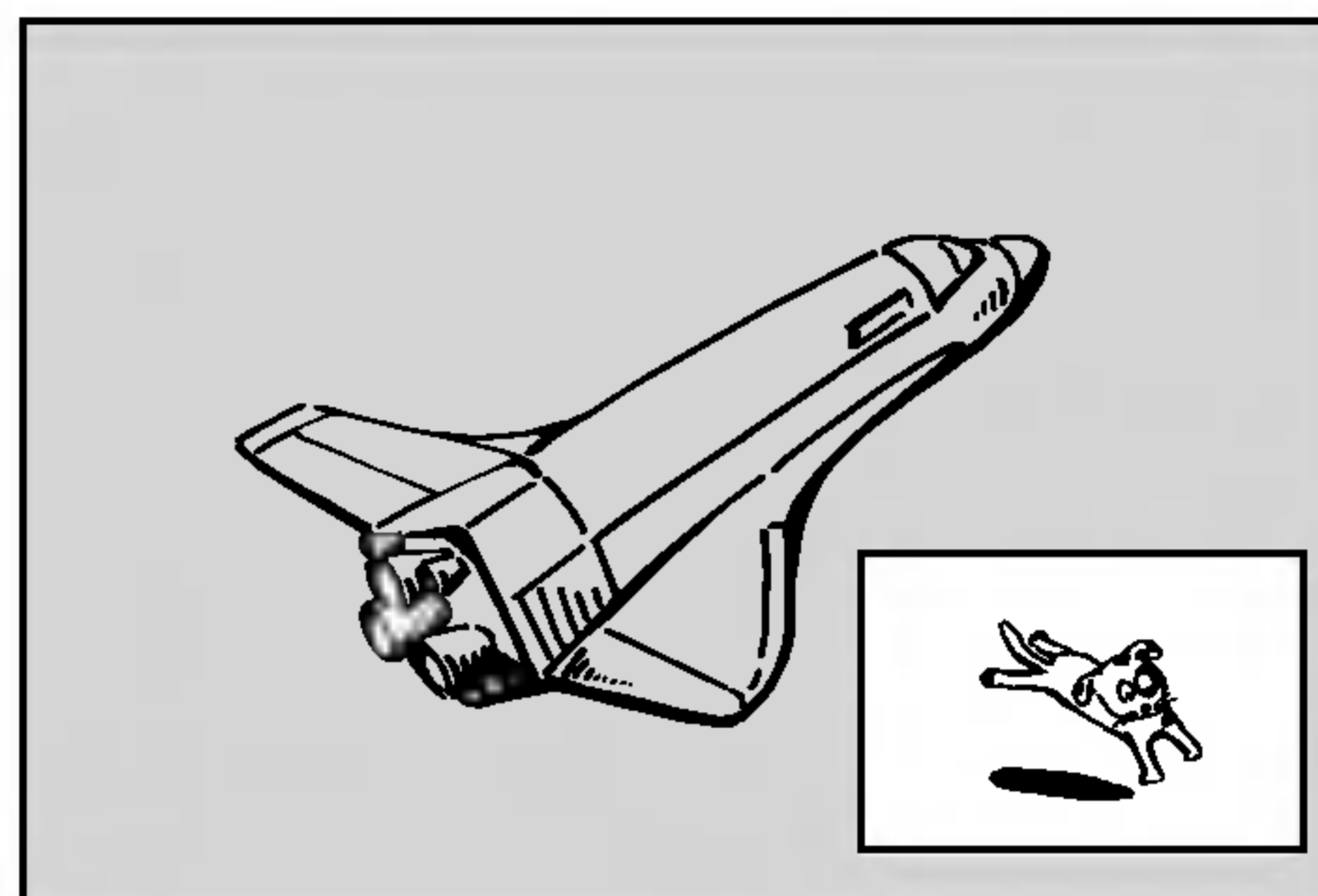

Включване и изключване на PIP

Натиснете бутона PIP, за да визуализирате подкартината; натиснете този бутон повторно, за да махнете подкартината от екрана.

Избор на източник на подкартина

Натиснете AV, за да изберете източника на подкартината. При всяко натискане на AV се показва наличен източник на подкартина, както е показано по-долу.
Тунер → AV1 → AV2 → AV3 → AV4 → DV

Избор на програма за подкартината

Използвайте PR (▲ / ▼), за да смените програмата, ако източникът на подкартината е тунер. Номерът на избраната програма се показва на телевизионния екран. Избраната програма може да се покаже чрез натискане на STOP (■).

Промяна на позицията на подкартината

Използвайте ◀ / ▶ неколкократно, докато постигнете желаната позиция. Подкартината може да се движи по посока на часовниковата стрелка или обратно.

Възпроизвеждане на DivX филмов файл

Като използвате DVD-рекордера, можете да възпроизведете DivX файлове от CD-R/RW или DVD±R/RW диск. Преди да възпроизведете DivX файлове, прочетете “Относно филмовите файлове DivX” вдясно.

Забележка:

Този рекордер не може да възпроизвежда Divx файл(ове) от карта с памет.

- 1 Поставете диск и затворете гнездото. На телевизионния екран се появява менюто MOVIE.

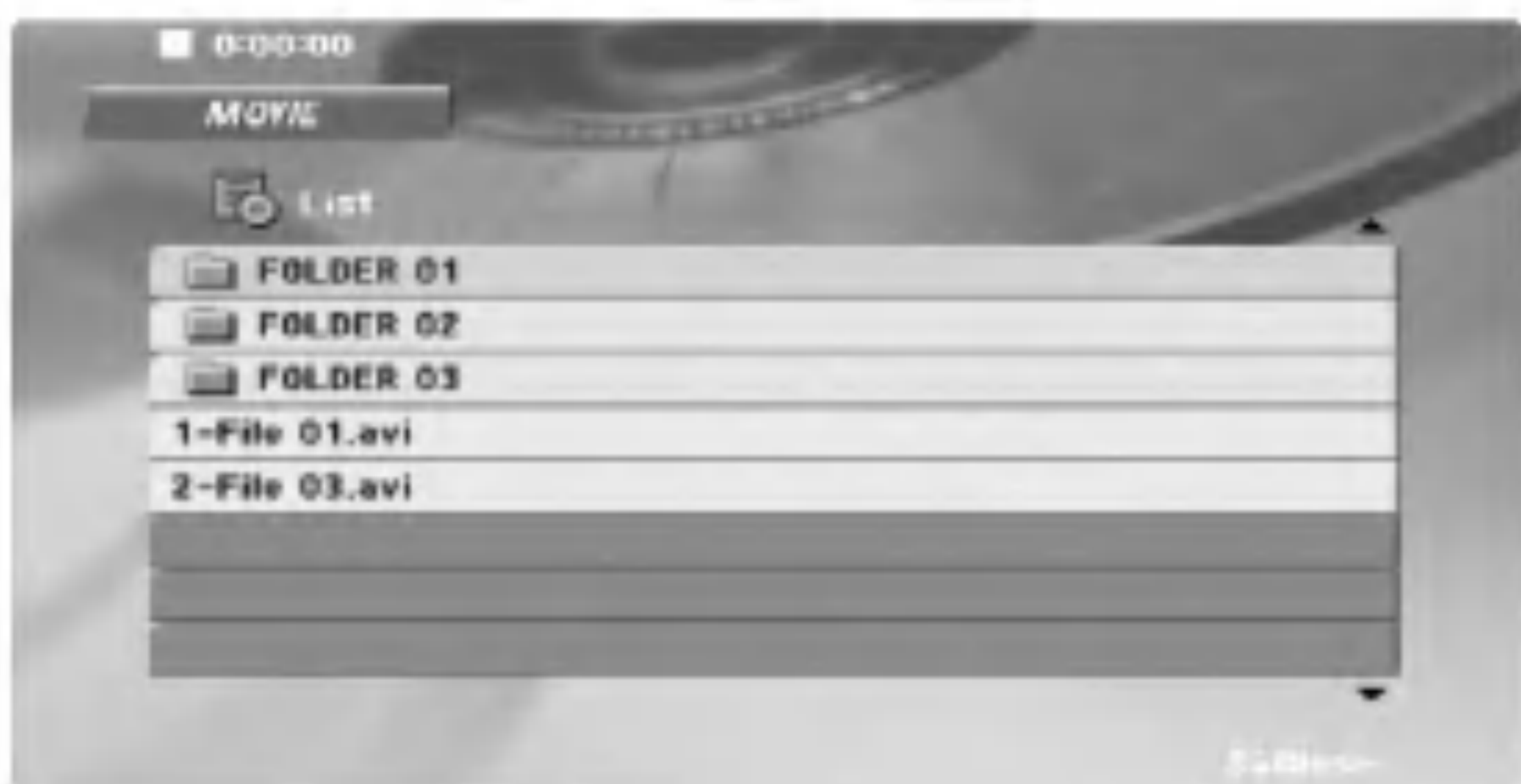

- 2 Натиснете ▲ / ▼, за да изберете папка, а след това натиснете ENTER. Появява се списък на файловете в папката. Ако искате да се върнете от списъка на файловете към списъка на папките, използвайте бутоните ▲ / ▼ на дистанционното управление, за да осветите , и натиснете ENTER.

- 3 Ако желаете да разгледате конкретен файл, натиснете ▲ / ▼, за да осветите файла, а след това натиснете ENTER или PLAY.

- 4 Натиснете STOP, за да излезете.

Съвет:

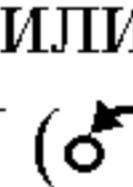
- В случай на диск със смесено съдържание (MP3/WMA, JPEG и DivX файлове) можете да изберете екран с меню. Натиснете TITLE, една дума в горната част на менюто се осветява. След това използвайте ◀ / ▶, за да изберете MP3/WMA, JPEG или MOVIE, а след това натиснете ENTER.
- Можете да видите телевизионния канал или входния видеоизточник, като натиснете RETURN (). Ако искате да се върнете към менюто, натиснете MENU/LIST.

Забележка за показването на DivX субтитрите

Моля вижте следната таблица, ако DivX субтитрите не се показват правилно.

1. Открийте в долната таблица подходящия език за DivX субтитрите на диска.

Език на субтитрите на диска	Възможен за възпроизвеждане език на DivX субтитрите
Original, English	Английски
French, German, Italian, Spanish, Portuguese	Френски, немски, италиански, испански, португалски, холандски, шведски
Russian	Руски
Other 6976	Гръцки
Other 7665	Полски, унгарски, чешки
Other 8482	Турски

2. Натиснете SETUP. Появява се менюто за настройка. Натиснете SETUP → [LANGUAGE] (Език) → [Disc Subtitle] (Субтитри на диска), след което изберете езика, който сте открили.

Вж. “Disc Menu/Audio/Subtitle (Диск: Меню/ Аудио/ Субтитри)” на стр. 23.

Съвет:

Ако субтитрите пак не се появят правилно след изпълняване на стъпки 1-2, натиснете и задръжте SUB-TITLE за около 3 секунди по време на възпроизвеждане. Цифрите на новоизбраният код на език се появяват в горния десен ъгъл на екрана.

Последователност за смяна на кодовете за унгарски, чешки и полски:

LANGUAGE 1 (език 1) → LANGUAGE 2 (език 2)

Последователност за смяна на кодовете за руски:

LANGUAGE 1 (език 1) → LANGUAGE 2 (език 2) →

LANGUAGE 3 (език 3)

Относно филмовите файлове DivX

Съвместимостта на DivX дисковете с този рекордер е ограничена, както следва:

- Възможната разделителна способност на DivX файла е под 720 x 576 (Ш x В) пиксела.
- Името на файла с DivX субтитри може да бъде с дължина до 47 знака.
- Ако в DivX файла има код, невъзможен за прочитане, на дисплея може да се появи знак " _ ".
- Ако броят на кадрите е над 30 в секунда, този уред може да не работи нормално.
- Ако видео- и аудиоструктурата на записания файл не е редуваща се, се възпроизвежда или видео, или аудио.
- Този рекордер не поддържа GMC.
- Възпроизводими DivX файлове: “.avi”, “.divx”
- Възпроизводими DivX субтитри: “.smi”, “.srt”, “.sub (Micro DVD, само формат Subviewer 1-2)”, “.txt (Micro DVD, само формат T1-4)”
Divx субтитри, различни от изброените по-горе, не се показват на телевизионния екран.
- Възпроизводим Codec формат: “DIVX3.xx”, “DIVX4.xx”, “DIVX5.xx”, “XVID”, “3IVX”.
- Възпроизводим аудиоформат: “Dolby Digital”, “PCM”, “MP3”, “DTS (само цифров изход DIGITAL OUT)”
- Честота на дискретизация: в рамките на 8 - 48 kHz (MP3)
- Скорост на предаване в битове: в рамките на 32 – 320 kbps (MP3)

Работа с аудио CD и MP3/WMA

Възпроизвеждане на аудио CD или MP3/WMA файл

Като използвате този DVD-рекордер, можете да възпроизведете MP3/WMA файлове от CD-R/RW или DVD-R/RW диск. Преди да възпроизведете MP3/WMA файлове, прочетете “Бележки относно MP3/WMA записите” вдясно. Освен това можете да възпроизведете MP3/WMA файлове от карта с памет. (За използването на карта с памет вижте стр. 9).

Аудио CD

Щом поставите аудио CD, на телевизионния екран се появява меню. Натиснете ▲ / ▼, за да изберете писта, после натиснете ► (PLAY) или ENTER и възпроизвеждането започва.



MP3 / WMA

1. Натиснете ▲ / ▼, за да изберете папка, и натиснете ENTER, за да видите съдържанието на папката.
2. Натиснете ▲ / ▼, за да изберете писта, после натиснете ► (PLAY) или ENTER.



Съвет

- Ако сте в списък на файлове и искате да се върнете към списъка на папките, използвайте ▲/▼, за да осветите папката, и натиснете ENTER, за да се върнете към предходния екран с меню.
- Натиснете и задръжте ▲ / ▼, за да отидете на следващата / предходната страница.
- В случай на диск със смесено съдържание (MP3/WMA, JPEG и DivX файлове) можете да изберете екран с меню. Натиснете TITLE, една дума в горната част на менюто се осветява. След това използвайте ◀ / ▶, за да изберете MP3/WMA, JPEG или MOVIE, а след това натиснете ENTER.
- Можете да видите телевизионния канал или входния видеоизточник, като натиснете RETURN (↵). Ако искате да се върнете към менюто, натиснете MENU/LIST.

Допълнителни опции за карта с памет

- ☐→☒ : Изтрива избрания файл от картата с памет.
- ☐→☒ : Изтрива всички файлове от картата с памет.

Бележки относно MP3/WMA записите

Съвместимостта на MP3 / WMA дисковете с този плейър е ограничена както следва:

- Честота на импулсна модулация: в рамките на 32 - 48 kHz (MP3), в рамките на 32 - 48kHz (WMA)
- Скорост в битове: в рамките на 32 - 320kb/сек. (MP3), 32 - 192kb/сек. (WMA)
- Плейърът не може да чете MP3/WMA файл, който има различно от “.mp3” / “.wma”. разширение.
- Физическият формат на CD-R трябва да бъде ISO 9660
- Ако запишете файлове MP3 / WMA, като използвате софтуер, който не може да създава файлова система (напр. Direct-CD), възпроизвеждането на MP3 / WMA файлове е невъзможно. Препоръчваме ви да използвате Easy-CD Creator, който създава файлова система ISO 9660.
- Имената на файловете трябва да имат максимум 8 букви и трябва да съдържат разширение .mp3 или .wma.
- Те не трябва да съдържат специални знаци, като / ? * : “ < > | и т.н.
- Общият брой на файловете върху диска трябва да бъде по-малък от 999.

Този DVD плейър изисква дисковете и записите да отговарят на някои технически стандарти с цел постигане на оптимално качество на възпроизвеждане. Фабрично записаните DVD-та са настроени автоматично на тези стандарти. Има много различни типове на формати за записваеми дискове (вкл. CD-R, съдържащи файлове MP3 или WMA файлове) и те изискват някои предварителни условия (вж. по-горе), за да гарантират съвместимо възпроизвеждане.

Клиентите трябва да имат предвид, че се изисква разрешение за сваляне на файлове MP3 / WMA и музика от Интернет. Нашата компания няма право да издава такова разрешение. Разрешението трябва винаги да се търси от собственика на авторското право.

Работа с аудио CD и MP3/WMA (продължение)

Пауза

- 1 Натиснете PAUSE/STEP (||) по време на възпроизвеждане.
- 2 За да възобновите възпроизвеждането, натиснете ► (PLAY) или натиснете отново PAUSE/STEP (||).

Избор на песен

- Натиснете SKIP I◀◀ или ▶▶I за кратко време по време на възпроизвеждане, за да минете на следващата писта или за да се върнете в началото на текущата писта.
- Натиснете двукратно SKIP I◀◀ за кратко време, за да се върнете към предходната писта.
- За да отидете директно на някоя писта на аудио CD, въведете номера на пистата в списъка на пистите, като използвате цифровите бутони (0-9) по време на възпроизвеждане.

Повтаряне на писта/всичко (папка)/изкл.

Натиснете REPEAT за да изберете желания режим на повтаряне.

- TRACK: повтаря се текущата писта
- ALL: повтарят се всички писти върху диска.
- OFF(Без дисплей): не се възпроизвежда повторно.

Търсене

- 1 Натиснете SCAN (◀◀ или ▶▶) по време на възпроизвеждане.
Уредът ще премине в режим SEARCH [ТЪРСЕНЕ].
- 2 Натиснете SCAN (◀◀ или ▶▶) за да изберете желаната скорост: ◀◀X2, ◀◀X4, ◀◀X8 (назад) или ▶▶X2, ▶▶X4, ▶▶X8 (напред).
На екрана с менюто се показват скоростта и посоката.
- 3 За да излезете от режим SEARCH [ТЪРСЕНЕ], натиснете ► (PLAY).

Повторение A-B

За да повторите определен отрязък от дадена писта:

- 1 Натиснете A-B в избраната начална точка.
Иконата за повторение и "A" се появяват на екрана на менюто.
- 2 Натиснете A-B отново в избраната крайна точка.
Иконата за повторение и "A-B" се появяват на екрана на менюто и повторението на отрязъка започва.
- 3 За да отмените отрязъка и да се върнете към режим на нормално възпроизвеждане, натиснете A-B отново.
Иконата за повторение изчезва от екрана на менюто.

Работа с аудио CD и MP3/WMA (продължение)

Програмирано възпроизвеждане

Функцията “Програмиране” ви дава възможност да съхраните в паметта на плейера списък на любимите си песни от който и да е диск. Програмата може да съдържа до 99 песни (аудио CD) или 256 песни (MP3/WMA).

1. Поставете диск.

Аудио CD и MP3/WMA дискове:

Появява се меню Audio CD или MP3/WMA.

2. Изберете песен от списъка (List).
3. Или изберете икона “ ↗ ”, а след това натиснете ENTER, за да добавите избраната песен към програмния списък (Program). Повторете действието, за да добавите други песни към списъка.

Можете да добавите всички песни от диска. Изберете икона “ ↗ ”, а след това натиснете ENTER.

4. Изберете песента, от която искате да започва възпроизвеждането на песните от програмния списък. Натиснете и задръжте ▲ / ▼, за да се придвижите към следващата / предходната страница.



Пример) Аудио CD

5. Натиснете ► (PLAY) или ENTER за започване. Възпроизвеждането започва в последователността, в която сте програмирали песните. Възпроизвеждането спира, след като всички песни от програмния списък бъдат възпроизведени по веднъж.

Повтаряне на програмирани песни

Можете да възпроизведете с повторение на всички песни или на една песен от даден диск.

1. Натиснете REPEAT, когато възпроизвеждате диск. Появява се иконата на повторението.
2. Натиснете REPEAT, за да изберете желанния режим на повторение:
 - TRACK: повтаря текущата песен.
 - ALL: повтаря всички песни от програмния списък.
 - Off (без дисплей): не възпроизвежда с повторение.

Примечание

Ако натиснете веднъж SKIP (►►) по време на възпроизвеждане с повторение на песен, възпроизвеждането с повторение се отменя.

Изтриване на песен от програмния списък

1. Използвайте ▲ ▼ ◀ ▶, за да изберете песента, която искате да изтриете от програмния списък.
2. Натиснете CLEAR. Или изберете икона “ ↗ ”, а след това натиснете ENTER, за да изтриете избраната песен от програмния списък. За да изтриете други песни от списъка, повторете действието.

Изтриване на целия програмен списък

Изберете “ ↗ ”, а след това натиснете ENTER. Целият програмен списък за диска се изтрива.

Примечание

Програмите се изтриват също и когато дискът бъде изваден.

Работа с JPEG файлове

Разглеждане на JPEG файл

Като използвате този DVD-рекордер, можете да разглеждате JPEG файлове от CD-R/RW или DVDR/RW диск. Преди да възпроизведате JPEG файлове, прочетете “Бележки относно JPEG записите” влясно.

Освен това можете да разглеждате JPEG файлове от карта с памет. (За използването на карта с памет вижте стр. 9).

1. Поставете диск и затворете гнездото. На TV екрана се появява меню JPEG.



2. Натиснете ▲ / ▼, за да изберете папка, и натиснете ENTER. Появява се списъкът на файловете в папката. Ако се намирате в списък на файлове и искате да се върнете в предишния списък на папки, използвайте бутоните ▲ / ▼ на дистанционното, за да осветите  и натиснете ENTER.
3. Ако искате да видите конкретен файл, натиснете ▲ / ▼, за да осветите файла, а след това натиснете ENTER или ► (PLAY - възпроизвеждане). Избраното изображение се показва на целия екран.



Менюто се отваря и затваря чрез натискане на ENTER.

4. За да спрете разглеждането по всяко време, натиснете STOP.
Появява се екранът на менюто.

Съвет :





- Ако сте в списък на файлове и искате да се върнете към списъка на папките, използвайте ▲/▼, за да осветите , и натиснете ENTER, за да се върнете към предходния екран с меню.
- Натиснете и задръжте ▲ / ▼, за да отидете на следващата / предходната страница.
- В случай на диск със смесено съдържание (MP3/WMA, JPEG и DivX файлове) можете да изберете екран с меню. Натиснете TITLE, една дума в горната част на менюто се осветява. След това използвайте ◀/▶, за да изберете MP3/WMA, JPEG или MOVIE, а след това натиснете ENTER.
- Можете да видите телевизионния канал или входния видеоизточник, като натиснете RETURN (↶). Ако искате да се върнете към менюто, натиснете MENU/LIST.









Бележки относно JPEG записите

- В зависимост от размера и броя на JPEG файловете на DVD плейъра може да бъде необходимо повече време, за да прочете съдържанието на диска. Ако не видите екранния дисплей след няколко минути, някои от файловете може да са твърде големи – намалете разделителната способност на JPEG файловете до по-малка от 5М пиксела, т.е. от 2760 x 2048 пиксела, и запишете друг диск.
- Общият брой на файлове и папки на диска трябва да бъде по-малък от 999.
- Някои дискове могат да бъдат несъвместими поради различен формат на запис или поради състоянието на диска.
- Преди да копирате файловете в макета (layout) на CD за запис, трябва да се уверите, че избраните файлове имат разширение “.jpg”.
- Ако те имат разширения “.jpe” или “.jpeg”, моля, преименувайте файловете на “.jpg”.
- Файловете с имена без разширение “.jpg” няма да могат да се прочетат от този DVD плейър. Дори и файловете да се показват като JPEG изображения в Windows Explorer.

Работа с JPEG файлове (продължение)

Показване на слайдове





Използвайте    , за да осветите  (Разглеждане на слайдове) в меню JPEG, а след това натиснете ENTER. Разглеждането на слайдове започва от избрания файл, ако опцията Speed (скорост) не е II (изкл.). Докато разглеждате даден файл, можете да натиснете STOP, за да се придвижите към предходното меню (меню JPEG).

- Има четири опции за скорост на показването на слайдове (): >>> (бърза), >> (нормална), > (бавна) и II (изключена).
Използвайте    , за да осветите опциите за скорост (). След това използвайте  / , за да изберете опцията, която желаете да използвате, а после натиснете ENTER.



Неподвижна картина

1. Натиснете PAUSE/STEP по време на показване на слайдове.
Сега плейърът ще влезе в режим на пауза.
2. За да се върнете към показването на слайдове, натиснете  (PLAY) или натиснете отново PAUSE/STEP.

Прехвърляне към друг файл

Докато разглеждате картина, за да се прехвърлите към следващия или предходния файл, натиснете SKIP ( или ) или курсора ( или ).

Завъртане на картината

Натиснете  /  по време на показване на картина, за да я завъртите по посока на часовниковата стрелка или обратно на часовниковата стрелка.









Zoom (Увеличение)

Използвайте zoom (увеличение), за да увеличите фотоизображението. (вижте стр. page)

За да слушате музика, докато едновременно разглеждате слайдове

Можете да разглеждате файлове с фотографии, докато слушате MP3/WMA музикални файлове, записани на диск. Изберете иконата , а след това натиснете ENTER в меню JPEG.

Допълнителни опции за карта с памет

-   : Копира избрания файл върху картата с памет.
-   : Копира всички файлове върху картата с памет.
-   : Изтрива избрания файл от картата с памет.
-   : Изтрива всички файлове от картата с памет.

Основни методи за записване

Основни правила за запис на телевизионни канали

Следвайте долуописаните инструкции, за да запишете телевизионна програма. Записването започва мигновено и продължава, докато дискът се запълни или докато вие спрете записването.

1 Включете рекордера и поставете записващ диск. Проверете дали входът на телевизора е настроен за този рекордер. Ако поставите съвършено празен диск, на рекордера ще е необходимо известно време, за да инициализира диска.

2 Задайте необходимият режим на записване, чрез повторно натискане на REC MODE [РЕЖИМ НА ЗАПИСВАНЕ]. (HQ, SQ, LQ, EQ)
HQ: високо качество, SQ: стандартно качество, LQ: ниско качество, EQ: Качество при удължено време

3 Използвайте бутоните PR (+/-), за да изберете телевизионен канал за записване.

Промяна на телевизионния аудиоканал.

Можете да изберете аудиоканала (езика), който ще слушате, като натиснете AUDIO (ЗВУК), докато гледате телевизионната програма. Текущият аудиоканал се появява на екрана.

Стерео или моно предаване: Стерео → Ляв → Десен → Моно
Двухично предаване: Главен + Второстепенен → Главен → Второстепенен

- Ако звукът е с лошо качество, когато настройката е Stereo, в голяма част от случаите можете да го подобрите, като смените настройката на Mono (ляв или десен).
- Този рекордер може да записва или NICAM или обикновен звук. Ако настройката за NICAM (страница 19) е Auto [Автоматичен режим] и ако предаването е NICAM, настройката на звука автоматично се променя на NICAM, като по този начин вие можете да записвате NICAM аудиосигнала. Ако предаването не е NICAM, винаги се записва обикновеният аудиосигнал. Ако се получи изкривяване на NICAM звука, дължащо се на лошо качество на приемания сигнал, можете да изключите NICAM настройката за програмата.

4 Натиснете REC (●) веднъж. Записването ще започне. (REC индикаторът ще светне в прозореца на дисплея).

- Записването продължава, докато не натиснете STOP (■) или докато дискът не се запълни.
- За да записвате за определено време, вижте Instant Timer Recording “Незабавно записване с таймер” на дясната страна.

5 Натиснете STOP (■), за да прекратите записването.

За да спрете записването на пауза

- 1 Натиснете PAUSE/STEP (II), за да преустановите временно записа на диска.
- 2 Когато искате да продължите записването, натиснете PAUSE / STEP (II).

За да запишете телевизионната програма, докато гледате друга

- 1 Натиснете TV / DVD, за да изберете телевизионния режим по време на записването. TV индикаторът се появява.
- 2 Като използвате телевизора, изберете канала, който ще гледате.

Незабавно записване с таймер

Функцията “Незабавно записване с таймер” ви дава възможност лесно да записвате за предварително определен период от време, без да използвате програмния таймер.

- 1 Следвайте стъпки 1-4 (Основни правила за запис на телевизионни канали).
- 2 Натиснете REC (●) неколккратно, за да изберете продължителността на записването. Записването започва след първото натискане. Всяко следващо натискане увеличава времето на запис с 10 минути в рамките на наличното свободно пространство. Времетраенето на записа се извежда на телевизионния екран. В края на записа DVD рекордерът прекратява записа и изключва.



Меню Instant Timer Record [Незабавно записване с таймер]

Проверка на времето на записване

Натиснете REC (●) веднъж, за да проверите времето за запис. Оставащото време ще се покаже на телевизионния екран за кратко.

За да удължите времето за записване

Времето за записване може да бъде удължено по всяко време чрез натискане на REC (●). Всяко следващо натискане увеличава времето на запис с 10 минути в рамките на наличното свободно пространство.

⚠ Внимание!

Ако рекордерът бъде изключен от ел. мрежата (или ако токът спре), докато записва, записът ще бъде изгубен.

Записване с таймер

Този DVD рекордер може да бъде програмиран да записва максимум 7 програми за период от един месец. За записване без вашето присъствие на таймера ще му бъде необходимо да знае каналите, които ще бъдат записвани, началния час и продължителността.

Забележка:

Ако използвате съвсем празен диск за запис с таймер, трябва да форматирате диска, преди да започнете записа с таймер. (Вж. “инициализиране” на стр. 28.)

1 Натиснете **TEMER REC**.

Ще се появи менюто Timer Record [записване с таймер].

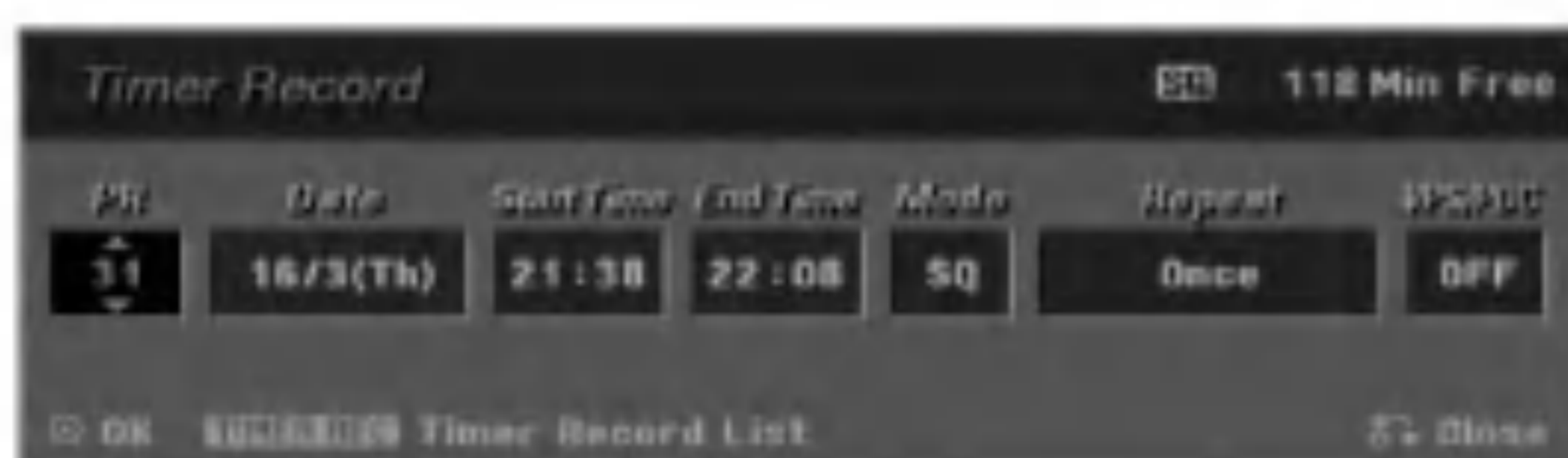

- **PR** – Избира номер на запаметена програма или един от външните източници, от които да записва.
- **Date** – Изберете дата до 1 месец напред.
- **Start Time** – Задайте началния час за записа.
- **End Time** – Задайте час за край на записа.
- **Mode** – Избира режим на запис (HQ, SQ, LQ, EQ или AT). AT (автоматичен) режим определя оставащото време на диска и превключва режима на запис, ако е необходимо, за да завърши записването на програмата.

Забележки

- Когато поставите опцията VPS/PDC на On (вкл.), режим AT не е разрешен.
- **Repeat** – Изберете желан режим на повторение (Once (Веднъж), Daily (Monday - Friday) (Ежедневно (Понеделник - петък)) или Weekly (Ежеседмично)).
- **VPS/PDC** – VPS / PDC системата автоматично настройва времето на записване, така че дори дадена програма да не се движи по график, да не я пропусне. За да работи правилно VPS / PDC системата, вие трябва да въведете съобщения час и дата на програмата, която искате да запишете. Възможно е VPS / PDC системата да не работи с всеки канал.

Забележки

- Каналите, използващи VPS / PDC, обикновено включват информацията за VPS / PDC в телетекстовите страници с телевизионната програма. Моля направете нужната справка в тези страници, когато задавате настройките за записване с таймер.
- Когато използвате VPS / PDC може да има случаи, в които началото на програмата да не се е записало.

2 Въведете необходимата информация за вашето записване (записвания) с таймер.

- ◀ / ▶ (ляво / дясно) – преместват курсора наляво / надясно.
- ▲ / ▼ (нагоре / надолу) – променят настройката, намираща се на позицията на курсора.
- Натиснете RETURN (↵), за да излезете от менюто Timer Record [Записване с таймер].
- Натиснете ENTER, след като попълните цялата информация за програмата.
- Натиснете TIMER REC, за да визуализирате Timer Record List.

3 Натиснете ENTER, програмата се запамятава от DVD рекордера.

За проверка на програмирането се появява списъкът Timer Record List (списък на записи с таймер).

“Rec. OK” в полето Check на списъка със записи с таймер означава, че записът с таймер е програмиран правилно и че е поставен записващ диск.

4 Натиснете RETURN (↵), за да излезете от програмния списък.

5 Трябва да поставите записващ диск и да натиснете POWER, за да превключите вашия уред в режим на готовност.

Забележки

- Индикаторът на таймера светва на дисплея, когато рекордерът е в режим на готовност с активиран таймер.
- За да спрете записа с таймер, трябва да натиснете POWER.
- Има кратко изчакване, когато завърши записът с таймер, за да се потвърди записаната програма. Ако два записа с таймер са зададени последователно (непосредствено един след друг), началото на втората програма може да не се запише.

Записване с таймер (продължение)

Преглед на настройките за запис с таймер

Програмирането може да бъде проверено по всяко време при включен DVD рекордер. Натиснете два пъти TIMER REC. Натиснете двукратно TIMER REC.

- Използвайте ▲ / ▼, за да изберете записване с таймер.
- Натиснете ENTER, за да редактирате избраната програма. Появява се менюто Timer Record.
- Натиснете CLEAR, за да изтриете избраната програма от списъка на записванията с таймер (Timer Record List).

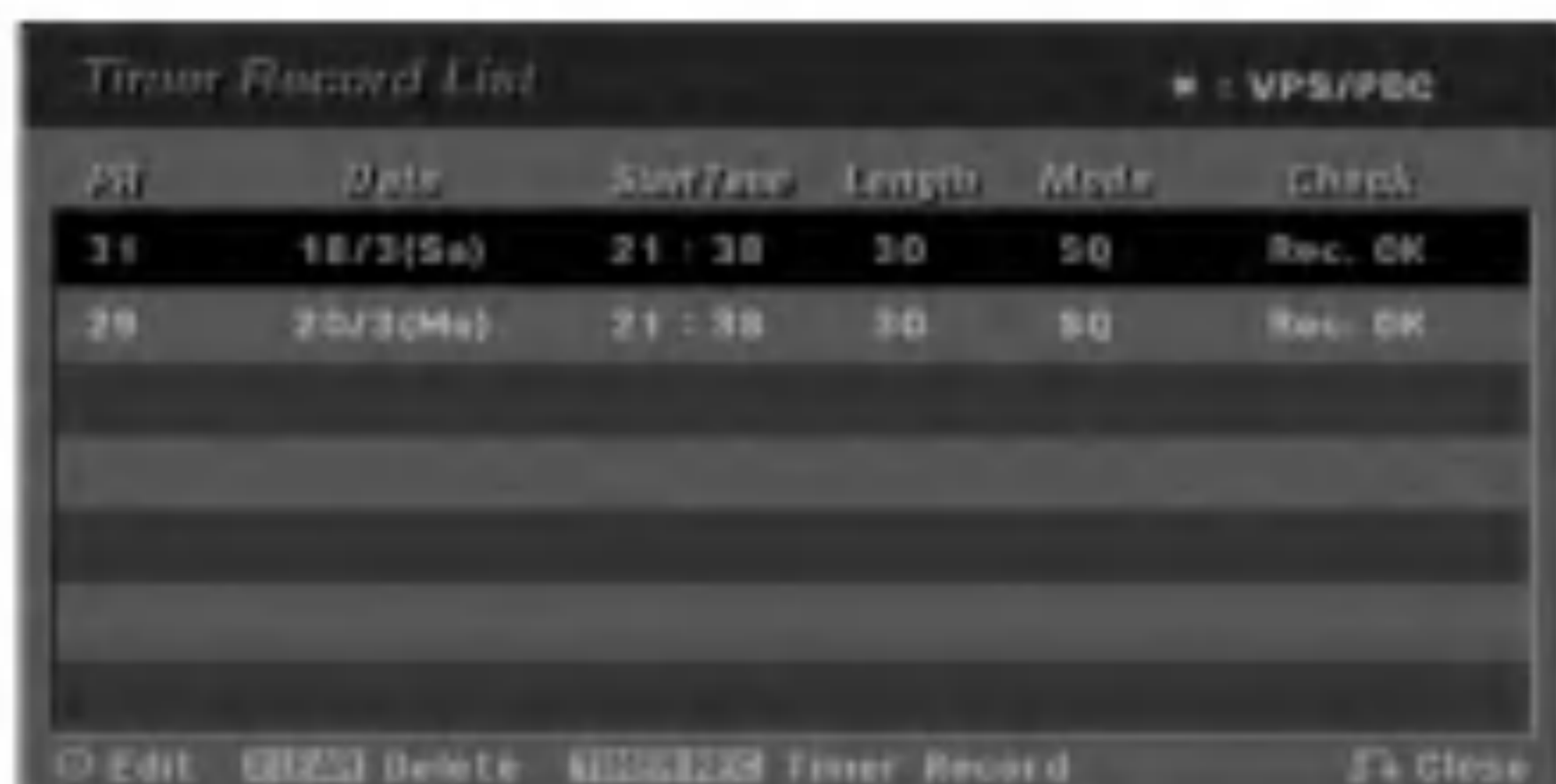

Отмяна на записване с таймер

Можете да изтриете дадена настройка на таймера по всяко време, преди записването да е започнало.

- Използвайте ▲ / ▼, за да изберете програмата, която желаете да изтриете от списъка на записванията с таймер (Timer Record List). Ако желаете да изтриете програмата, натиснете CLEAR. Появява се съобщение за потвърждение. Използвайте ◀/▶, за да изберете "Ok", а след това натиснете ENTER.

Спиране на изпълняващо се записване с таймер

След като дадено записване с таймер е започнало, вие все още можете да отмените програмата.

- Натиснете POWER.

Отстраняване на проблеми при записванията с таймер

Въпреки че таймерът е настроен, рекордерът няма да записва, когато:

- Няма поставен диск.
- Поставен е незаписваем диск.
- Disc Protect е поставен на ON в менюто за настройка (вж. стр. 28).
- Захранването е включено.
- На диска има вече записани 99 заглавия (DVD-R/RW), 49 заглавия (DVD+R/RW).

Не можете да въведете програма за записване с таймер, когато:

- Вече е започнало записване.
- Времето, което се опитвате да зададете, е вече минало.
- Вече има заредени 7 програми за записване с таймер.

Ако две или повече програми за записване с таймер се застъпят:

- По-ранната програма е с предимство.
- По-късната програма стартира, когато по-ранната приключи.
- Ако две програми са настроени да започнат по едно и също време, тази, която е въведена първа, е с предимство.

Ако дискът е повреден, записването може да не завърши успешно. В този случай полето за отметка ще показва "Rec. OK", но това може да не е вярно.

Записване от външен източник

Записване от външни устройства

Можете да записвате от външни устройства, като видеокамера или видеокасетофон, свързани към което и да е от гнездата на рекордера за входящ сигнал.

1 Уверете се, че уредът, от който искате да записвате, е свързан правилно към рекордера. Вж. стр. 16-17.

2 Натиснете AV неколkokратно, за да изберете външен източник, от който да записвате.

- Tuner [Тунер]: Вграден тунер.
- AV1: EURO AV1 AUDIO VIDEO, монтиран на задния панел.
- AV2: EURO AV2 DECODER, монтиран на задния панел.
- AV3: AUDIO IN 3 / VIDEO IN 3, монтиран на задния панел.
- AV4: INPUT 4 (VIDEO, AUDIO (L / R), S-VIDEO IN), монтиран на предния панел.

3 Поставете записващ диск.

4 Изберете необходимия режим на записване чрез неколkokратно натискане на REC MODE (HQ, SQ, LQ, EQ)

HQ: високо качество, SQ: стандартно качество, LQ: ниско качество, EQ: Качество при удължено време

5 Натиснете REC (●) веднъж.

Записването ще започне. (REC индикаторът светва в прозореца на дисплея).

- Записването продължава, докато натиснете STOP (■) или докато дискът се запълни.
- За да направите запис с определена продължителност, виж “Незабавно записване с таймер” на страница 41.

6 Натиснете STOP (■), за да спрете записването.

Забележка

Ако източникът е защитен срещу презапис с CopyGuard, вие няма да можете да записвате от този източник с този рекордер. Вижте “Авторски права” на страница 9 за повече подробности.

Записване от цифрова видеокамера

Можете да записвате от цифрова видеокамера, свързана към гнездото DV IN на предния панел на рекордера.

Можете да управлявате и камерата и рекордера, като използвате дистанционното управление на рекордера.

Преди да записвате, се уверете, че източникът на аудиосигнал, свързан към DV IN гнездото, е настроен (виж страница 27).

Съвети

- Сигналът на източника трябва да бъде във формат DVC-SD.
- Някои видеокамери не могат да бъдат управлявани с дистанционното управление на този рекордер.
- Ако сте свързали втори DVD рекордер чрез DV кабел, не можете да го управлявате от този рекордер.
- Не можете да управлявате този уред с дистанционно управление на друго устройство, свързано към DV IN гнездото.
- Не можете да записвате информация за дата и час от DV касета.

1 Уверете се, че цифровата ви камера е свързана към DV IN гнездото на предния панел (виж страница 17).

2 Уверете се, че източникът на DV аудиосигнал е настроен както желаете.

Можете да изберете между Audio 1 (оригинален звук) и Audio 2 (дублиран звук).

- Източникът на DV сигнала се настройва от DV Rec Audio от подменюто на менюто Setup [Настройки]. Виж “DV Rec Audio” на страница 27 за повече информация.

3 Натиснете неколkokратно AV, за да изберете източник на DV сигнал.

В прозореца на дисплея и на телевизионния екран се появява DV.

4 Намерете мястото върху видеокасетата от където искате да започнете да записвате.

За най-добри резултати спрете възпроизвеждането на пауза в точката, от която искате да започнете да записвате.

- В зависимост от вашата камера можете да използвате дистанционното управление на този рекордер, за да управлявате камерата, използвайки функцията STOP [СТОП], PLAY [ВЪЗПРОИЗВЕЖДАНЕ] и PAUSE[ПАУЗА].

5 Натиснете REC (●) еднократно, за да дадете начало на записването.

- Записването автоматично се прекратява, ако рекордерът не засече сигнал.
- Можете да спрете на пауза или въобще да спрете записването, като натиснете PAUSE / STEP (■) или STOP (■). По време на записването не можете да управлявате камерата с дистанционното управление на този рекордер.
- При режим Видео последният кадър на записването може да остане за кратко време на екрана, след като записването спре.
- За правилно функциониране на записване с таймер с този рекордер е необходимо цифровата камера да бъде включена и в готовност за работа.

Записване от външен източник (продължение)

Какво представлява DV?

Вие можете да свържете DV камера към този рекордер, като използвате един-единствен DV кабел за входящи и изходящи аудио- и видеосигнали, сигнали за данни и контролни сигнали.

- Този рекордер е съвместим единствено с DV (DVC-SD) камери. **Цифровите сателитни тунери, персоналните компютри и D-VHS видеокасетофоните не са съвместими.**
- Не можете да свързвате наведнъж повече от една DV камера към този рекордер.
- Не можете да управлявате този рекордер от външен уред, свързан към гнездо DV IN (включително два DVD рекордера). Не винаги е възможно да управлявате свързаната чрез DV IN гнездо видеокамера.
- Цифровите видеокамери обикновено могат да записват аудиосигнал в стереоформат (16-bit / 48 kHz) или в двойни стереописти (12-bit / 32kHz). Този рекордер може да записва само една стерео звукова pista. Настройте DV Rec Audio на Audio 1 или Audio 2, според необходимостта (виж страница 27).
- Входящият аудиосигнал за DV IN гнездото трябва да бъде 32 или 48 kHz (не 44.1 kHz).
- Смушения в картината на записа могат да се получат, ако устройството, подаващо сигнала, спре възпроизвеждането на пауза или възпроизведе незаписаната част от касетата, ако бъде спряно ел. захранването на това устройство или ако DV кабелът бъде изваден.
- Ако настройката на DV Rec Audio е Audio 2, но няма наличен Audio 2 сигнал, настройката на DV Rec Audio е Audio 2 ще бъде автоматично върната на Audio 1.

Съобщения, свързани с DV

Може да срещнете следните съобщения на вашия телевизионен екран, когато използвате DV IN гнездото.

Not connected to camcorder (Няма връзка с видеокамерата)
Камерата не е свързана правилно или е изключена.

Too many devices connected (Прекалено много свързани устройства)

DV гнездото на този рекордер поддържа връзка само към една видеокамера.

Check the tape (Проверете касетата)

В устройството не е заредена касета.

Uncontrollable device (Неуправляемо устройство)

Този рекордер не може да управлява видеокамерата.

Updating Information (Актуализиране на информацията)

Видеокамерата обновява информацията за DV.

Camera mode (Режим Видеокамера)

Видеокамерата е настроена на режим Видеокамера.

Отстраняване на проблеми

Ако не получавате картина и/или звук от DV IN гнездото, проверете следното:

- Уверете се, че DV кабелът е правилно свързан.
- Опитайте се да отстраните проблема, като включите и изключите свързаното устройство.
- Опитайте се да смените източника на аудиосигнал.

Забележка

В зависимост от свързаната видеокамера е възможно да не можете да я управлявате с дистанционното управление на този рекордер.

Общ преглед на менюто Title List (Списък със заглавия) и Chapter List (Списък с глави)

Като използвате меню Title List (списък на заглавия), можете да редактирате видеосъдържанието. Функциите за редактиране, достъпни от меню Title List, зависят от това дали редактирате видео върху DVD, от това, дали редактирате Original content (оригиналното съдържание), или Playlist (списък за възпроизвеждане).

Има два начина за редактиране на DVD-RW дискове в режим VR. Можете директно да редактирате оригиналното съдържание на диска или да създадете и редактирате Playlist (Списък за възпроизвеждане). Списъкът за възпроизвеждане в действителност не променя съдържанието на диска, а просто контролира как неговото съдържание се възпроизвежда.

1. Натиснете MENU/LIST, за да визуализирате менюто Title List (Списък със заглавия).

Възпроизвеждането трябва да бъде спряно, когато правите това.

- Когато избирате заглавия, използвайте бутоните ▲ / ▼ за да видите предходната/следващата страница, ако има повече от шест заглавия.
- Ако редактирате диск в режим VR, натиснете MENU/LIST, за да превключите между менютата Original и Playlist.

В лявата част на екрана са опциите на менюто. В главната част на екрана се показват миниизображения на заглавията (или главите) от DVD диска. Можете да промените тези миниизображения, като използвате бутон THUMBNAIL – вижте “Промяна на миниизображенията” на стр. 47.

Натиснете DISPLAY, за да визуализирате информация за избрано заглавие от менюто Title List (Списък със заглавия).

След като изберете заглавие или глава от списъка със заглавия Title List от менюто Chapter List (Списък с глави), натиснете ENTER. Опциите на менюто се появяват от лявата страна. Използвайте ▲ / ▼ за да изберете опция, след което натиснете ENTER, за да потвърдите избора си.

2. За да излезете от менюто Title List (Списък със заглавия), натиснете RETURN (↵) неколкократно.



1. Опции на менюто: За да визуализирате опция от менюто, изберете заглавие и натиснете ENTER. Опциите се различават в зависимост от типа на диска.
 - [Chapter] Показва списък с глави на заглавието.
 - [Combine] Комбинира две глави в една (стр. 50).
 - [Delete] Изтрива заглавие или глава (стр. 49)
 - [Delete Part] Изтрива част от заглавие (стр. 49).
 - [Divide] Разделя заглавието на две (стр. 52).
 - [Full Play] Стартира възпроизвеждане на избрано заглавие, включително скритите глави.
 - [Hide (Show)] [Скриване (Показване)] Скрива (или показва) избраното заглавие или глава (стр. 52).
 - [Move] Премества дадена глава от менюто Списък с глави-Списък за възпроизвеждане към друга позиция в менюто (стр. 51)
 - [Play] Започва възпроизвеждане на избрано заглавие или глава. Скритите заглавия и глави върху DVD+R/RW диск не могат да се възпроизведат.
 - [Playlist Add] Добавя заглавие или глава към списъка на възпроизвеждане (стр. 48)
 - [Protect] Предпазва заглавието от случайно записване, редактиране или изтриване. (стр. 51)
 - [Title Name] Редактира името на заглавието (стр. 50)
 - [Title] Показва списъка със заглавия на главата.
2. Показва режима на запис, свободното място и лентата за изтекло време.
3. Текущ носител.
4. Текущо избрано заглавие.
5. Миниизображение
6. Показва избрания номер на заглавие и общия брой заглавия.
7. Показва името на заглавието, датата на записване и продължителността на записа.

Редактиране на заглавие и глава

Редакциите, които правите на оригиналното съдържание, променят действителното съдържание на диска.

Например, ако изтриете заглавие или глава от оригиналното съдържание (Title или Chapter), това заглавие или глава се изтриват от диска, като освобождават допълнително време за запис.

Когато редактирате списък за възпроизвеждане, от друга страна, вие не променяте съдържанието на диска.

Например, когато изтриете заглавие от списък за възпроизвеждане, вие само казвате на рекордера да не възпроизвежда това заглавие; всъщност нищо не се изтрива от диска.

Заглавия, глави и части

Заглавията от оригиналното съдържание на диска съдържат една или повече глави. Когато добавите заглавие от диск в списъка за възпроизвеждане, всичките глави от заглавието също се появяват. С други думи, с главите в списъка за възпроизвеждане се работи точно както с тези на DVD-Video диск. Частите са секции от оригиналните заглавия или заглавията от списъка за възпроизвеждане. От менюто Original и Playlist можете да добавяте или изтривате части. Добавянето на глава или заглавие в списъка за възпроизвеждане създава ново заглавие, изградено от секция (т.е. глава) на оригинално заглавие. Изтриването на част изтрива част от заглавие от менюто Original или Playlist.

Внимание!

- Когато редактирате, използвайки функциите Delete (Изтриване), Add (Добавяне) и Move (Преместване), началният и крайния кадър може да не отговарят точно на тези от дисплея.
- По време на възпроизвеждане на списъка за възпроизвеждане може да забележите моментна пауза между редактираните части. Това не е повреда.

Добавяне на маркери на глави



Можете да поставите маркер за глава на което и да е място в списък за възпроизвеждане или оригинално заглавие по време на възпроизвеждане.

След като главата е маркирана, можете да използвате функцията Chapter Search [Търсене на глава], както и да изтривате, комбинирате и премествате глави в менюто Chapter List-Original [Оригинал] или Chapter List-Playlist [Списък за възпроизвеждане].

Забележка

В режим Видео маркер на глава се добавя автоматично на равни интервали от време. Можете да промените интервала от менюто Initial Setup [Първоначална настройка] (вж. “Автоматичен избор на глава” на страница 27).

1 Възпроизведете заглавието (оригиналното или това от списъка за възпроизвеждане).

2 Натиснете **CHP ADD** в точката, в която искате да започнете нова глава.

- На телевизионния екран се появява икона на маркер на глава.
- Можете да добавяте маркери на глави по време на записване.

Промяна на миниизображенията на заглавията

Всяко заглавие или глава, визуализирани в менюто Original [Оригинал] или Playlist [Списък за възпроизвеждане], се представят от миниатюрно изображение, взето от началото на съответното заглавие или глава.

Ако предпочитате друго миниизображение, можете да си изберете друга неподвижна картина от заглавието.

1 Възпроизведете заглавието (оригиналното или това от списъка за възпроизвеждане).

2 Натиснете **THUMBNAİL**, за да може картината, която се появява в меню Original или Playlist, да стане текуща картина.

- Неподвижната картина, която ще изберете, се появява както в менюто Original [Оригинал], така и в менюто Playlist [Списък за възпроизвеждане].

Съвет

Можете също да промените миниатюрната картинка на заглавието от менюто Chapter List-Original [Оригинал] или Chapter List-Playlist [Списък за възпроизвеждане]. Изберете заглавие от менюто Chapter List-Original [Оригинал] или Chapter List-Playlist [Списък за възпроизвеждане], след което натиснете **THUMBNAİL** [МИНИИЗОБРАЖЕНИЕ]. Миниатюрната картинка на заглавието, което включва главата, се променя.

Редактиране на заглавие и глава(продължение)

Създаване на нов списък за възпроизвеждане **VR**

Използвайте тази функция, за да добавяте оригинално заглавие или глава в списъка за възпроизвеждане. Когато направите това, цялото заглавие се поставя в списъка за възпроизвеждане (можете да изтриете частите, които не са ви нужни, по-късно - вж. “Изтриване на оригинално заглавие/глава или заглавие/глава от списък за възпроизвеждане” на страница 49).

Заглавието се появява в списъка за възпроизвеждане наред с маркерите на глави, които се явяват в оригинала. Но ако по-късно добавите още маркери на глави към оригинала, те не се копират автоматично в заглавието от списъка за възпроизвеждане.

Можете да добавяте до 999 глави на един диск. Ако желаете да добавите само една глава от заглавие, използвайте инструкциите за добавяне на заглавие/глава към списъка за възпроизвеждане на тази страница.

1 Изберете заглавие или глава от менюто **Original**, за да ги поставите в списък за възпроизвеждане, после натиснете **ENTER**.

Опциите на **Original** (**Title** или **Chapter**) се появяват ляво от менюто **Original**.

2 Използвайте **▲ / ▼**, за да изберете **‘Playlist Add’** от опциите на **Original**, после натиснете **ENTER**.



3 Изберете **“New Playlist”** [“Нов списък за възпроизвеждане”], след което натиснете **ENTER**.

Новото заглавие се появява в обновения списък за възпроизвеждане. Всички глави на заглавието се добавят към списъка за възпроизвеждане.

Добавяне на допълнителни заглавия/глави към списъка за възпроизвеждане **VR**

Можете да добавяте оригинално заглавие или да добавяте глава към заглавие от списъка за възпроизвеждане, дори ако те вече са регистрирани.

1 Изберете заглавие или глава от менюто **Original**, за да ги поставите в списък за възпроизвеждане, после натиснете **ENTER**.

Опциите на менюто **Original** се появяват в лявата част на екрана.

2 Използвайте **▲ / ▼**, за да изберете **‘Playlist Add’** от опциите на менюто **Original**, после натиснете **ENTER**.



3 Изберете **Title List-Playlist** [Списък за възпроизвеждане], който е вече регистриран и в който ще добавяте заглавие или глава, след което натиснете **ENTER**.

Заглавието или главата се появяват в обновеното меню на списъка за възпроизвеждане.

4 Повторете стъпки 1-3, за да добавите допълнително заглавие или глава към списъка за възпроизвеждане.

5 Натиснете **RETURN** (↵), за да излезете, или **MENU/LIST** [МЕНЮ/СПИСЪК], за да се върнете към менюто **Title List-Original** [Оригинал].

Редактиране на заглавие и глава(продължение)

Изтриване на Заглавие/Глава

VR

+RW

+R

Video

Когато изтривате заглавие или глава от менюто Playlist на DVD-RW дискове, форматирани в режим VR, вие ги премахвате само от списъка за възпроизвеждане; заглавието/главата остават в менюто Original.

Ако изберете да изтриете заглавие или глава от меню Title List или Chapter List, заглавието или главата действително се изтриват от диска и оставащото време за запис се увеличава. Заглавия/глави, изтрети от меню Original, се изтриват също и от списък за възпроизвеждане.

Забележка

Възможно е да не можете да изтриете глави, които са с продължителност под 5 секунди.

- 1 Върху менюто Title List или Chapter List, използвайте ▲▼◀▶, за да изберете главата или заглавието, които искате да изтриете, после натиснете ENTER.

В лявата част на екрана се появяват опции.

- 2 Изберете 'Delete' от опциите в менюто.



- 3 Натиснете ENTER, за да потвърдите. Ще се появи съобщение за потвърждение на изтриването.

- 4 Използвайте ◀/▶, за да изберете "Ok", след което натиснете ENTER.

Избраната глава или заглавие биват изтрети. След като натиснете ENTER, новото обновено меню ще бъде визуализирано.

- 5 Повтаряйте стъпки 1-4, за да продължите да трите от менюто.

- 6 Натиснете неколнократно RETURN (↵), за да излезете от менюто.

Забележка

- При запис на DVD+RW диск името на изтрето заглавие се променя на 'Deleted Title'.
- Ако се изтрият повече от две съседни заглавия, те се комбинират в едно.
- Когато изтриете заглавие или глава, оставащото време за запис се увеличава само за последните такива в DVD+RW диск.

Изтриване на част **VR**

Можете да изтриете част, която не желаете да бъде в заглавието.

- 1 Натиснете MENU/LIST неколнократно, за да се покаже меню Title List-Original или Title List-Playlist.
- 2 Използвайте ▲▼◀▶, за да изберете заглавието, което искате да изтриете, после натиснете ENTER. Вляво от менюто се появяват опциите.
- 3 Изберете 'Delete Part' от опциите на менюто.



- 4 Натиснете ENTER. На телевизионния екран се появява Title Edit (Delete Part) [Редактиране на заглавие (Изтриване на част)]. Иконата "Start Point" се осветява.



- 5 Стартирайте възпроизвеждането и използвайте стъпкова пауза, търсене и бавно движение, за да намерите началната точка.
- 6 Натиснете ENTER в началната точка на секцията, която желаете да изтриете. Иконата "End Point" се осветява. Частта се показва в лентата за хода на операцията.
- 7 Използвайте стъпкова пауза, търсене и бавно движение за да намерите крайната точка.
- 8 Натиснете ENTER в крайната точка на секцията, която желаете да изтриете. Можете да отмените избраната точка; използвайте ▲/▼, за да изберете иконата "Cancel" ["Отмяна"], след което натиснете ENTER.

- 9 След като завършите редактирането, изберете иконката 'Done', а след това натиснете ENTER. Появява се съобщение за потвърждение на изтриването.

- 10 Използвайте ◀/▶ за да изберете OK, а след това натиснете ENTER. Избраната част от заглавието се изтрива и се появява меню Title List-Original или Title List-Playlist.

Редактиране на заглавие и глава(продължение)

Именуване на заглавие

VR **Video** **+RW** **+R**

Можете да наименоувате заглавията независимо едно от друго.

1 На менюто Title List използвайте **▲▼◀▶**, за да изберете заглавието, което искате да наименоувате, после натиснете **ENTER**.

Вляво от менюто се появяват опции.

2 Използвайте **▲▼◀▶**, за да изберете опцията "Title name", след което натиснете **ENTER**.

Появява се менюто Keyboard [Клавиатура].



3 Въведете име за заглавието. Използвайте **▲▼◀▶** за да изберете символ, след което натиснете **ENTER**, за да потвърдите избора си. Вж. стъпка 5 на страница 29 (Надпис на диска).



4 Изберете **OK**, а след това натиснете **ENTER**, за да запомните името и да се върнете на екрана на предходното меню.

5 Натиснете неколkokратно **RETURN** (**↵**), за да излезете от менюто.

Забележки

- Имената могат да имат дължина до 32 символа.
- За дискове, форматирани на друг рекордер, ще видите само ограничен набор от символи.
- Когато записвате върху DVD-R, DVD+R или DVD+RW дискове, въведеното име се показва на дисплея на DVD плейера само след финализиране.

Комбиниране на две глави в една

VR **+RW** **+R**

Използвайте тази функция, за да комбинирате в едно две съседни глави от Playlist и Original.

Забележка

Тази функция не действа, ако в заглавието има само една глава.

1 От меню Chapter List (Списък на глави) изберете първата глава от двете глави, които желаете да комбинирате, а след това натиснете **ENTER**.

Опциите на Chapter List се появяват вляво от менюто.

2 Използвайте **▲▼◀▶**, за да изберете 'Combine'. Индикаторът за комбиниране се появява между двете глави, които искате да комбинирате.



3 Натиснете **ENTER** за потвърждение.

След натискане на **ENTER** се показва актуализираното меню.

Редактиране на заглавие и глава (продължение)

Преместване на глава в списък за възпроизвеждане **VR**

Използвайте тази функция, за да пренаредите главите в списъка за възпроизвеждане на меню Title List-Playlist.

Бележка

Тази функция не действа, ако главата е само една.

1 Изберете глава от менюто Chapter List-Playlist.

2 Натиснете ENTER. Опциите на Chapter List-Playlist се появяват от лявата страна на менюто.

3 Използвайте ▲▼◀▶, за да изберете 'Move' от опциите на Playlist, после натиснете ENTER.



4 Използвайте ▲▼◀▶, за да изберете мястото, където искате да преместите главата, после натиснете ENTER. След натискане на ENTER се показва актуализираното меню.

Защита на заглавие **+RW** **+R**

Използвайте тази функция, за да предотвратите случайно записване, редактиране или изтриване на заглавие.

1 Натиснете MENU/LIST, за да се покаже меню Title List.

2 Използвайте ▲▼◀▶, за да изберете заглавието, което искате да защитите, после натиснете ENTER. В лявата част на екрана се появяват опции.

3 Изберете опцията 'Protect' (защита) от опциите.



4 Натиснете ENTER за потвърждение. На мини изображението на заглавието се появява знак "катианар".

Съвет

Ако изберете заглавие от менюто Title List, което вече е защитено, можете да свалите защитата му, като изберете "Protect" от опциите на меню Title List. След като направите това, можете да редактирате и изтривате заглавието.

Редактиране на заглавие и глава (продължение)

Скриване на глава **+RW** **+R**

Можете да прескочите глави или заглавия, без да ги изтривате от диска.

1 В меню Chapter List използвайте **▲ ▼ ◀ ▶**, за да изберете главата, която желаете да скриете, а след това натиснете **ENTER**.

Опциите се появяват в лявата част на екрана.

2 Изберете 'Hide' (скриване) от опциите.



3 Натиснете **ENTER** за потвърждение. Миникартинката на главата става бледа.

Съвет

Ако от меню Chapter List изберете глава, която вече е скрита, можете да я "покажете", като изберете "Show" (покажи) от опциите на меню Chapter List. След като направите това, ще можете да видите заглавието.

Разделяне на заглавие на две **+RW**

Използвайте тази команда, за да разделите дадено заглавие на две нови заглавия.

1 От меню Title List изберете заглавието, което искате да разделите, после натиснете **ENTER**. Опциите на менюто се появяват от лявата страна на екрана.

2 Изберете 'Divide' от опциите на меню Title List.



3 Натиснете **ENTER**, след като се освети опция 'Divide'.

Появява се меню Title Edit (Divide) (Редактиране (разделяне) на заглавие) и уредът влиза в режим СТОП.

Текуща картина

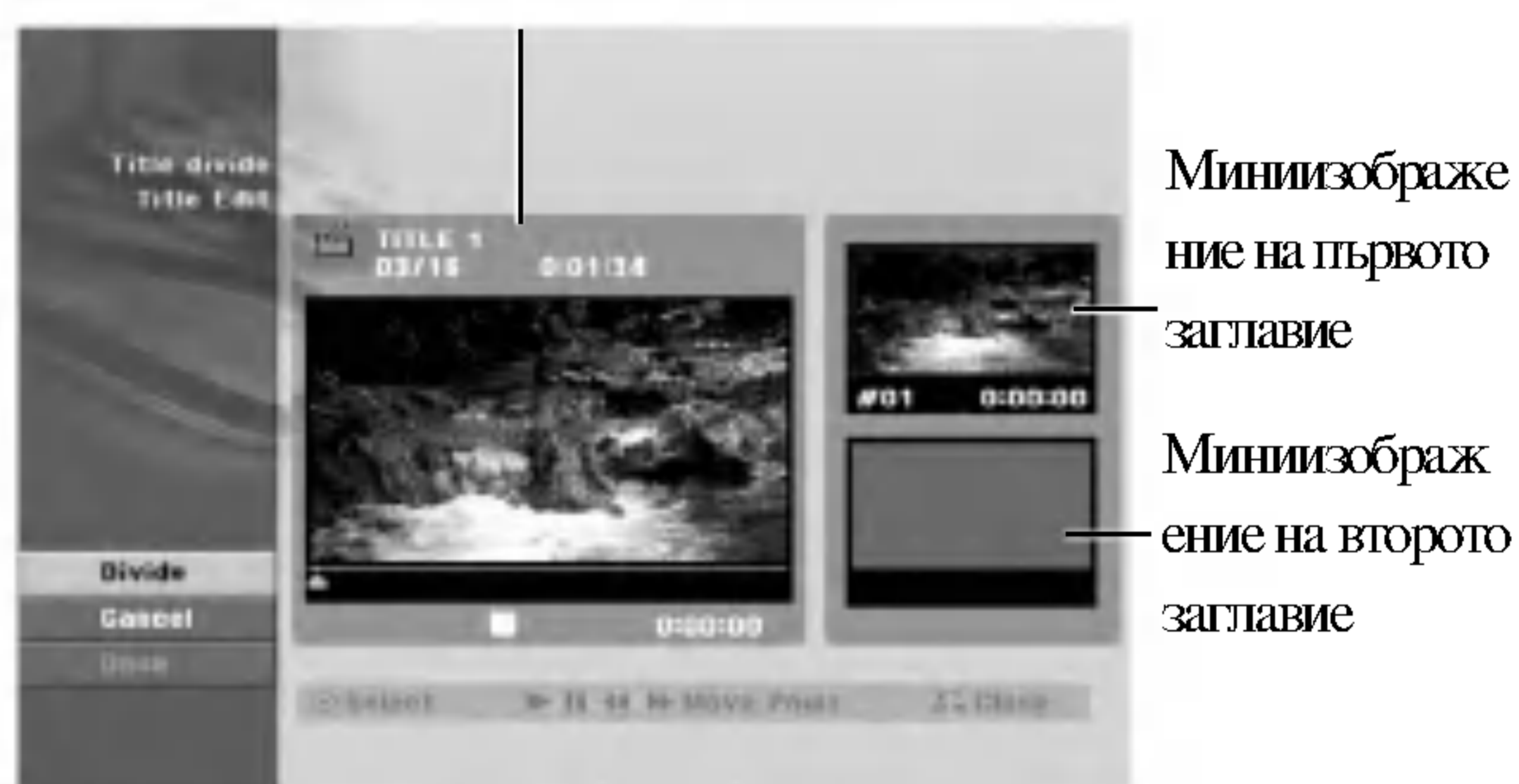

4 Използвайте стъпкова пауза, търсене и бавно движение, за да намерите началната точка, от която желаете да разделите заглавието.

5 Когато опцията "Divide" ["Разделяне"] е избрана, натиснете **ENTER** в точката.

Можете да премахнете разделителната точка и да излезете от меню Title Edit/ Divide; използвайте **▲ / ▼**, за да изберете опцията 'Cancel' (отмяна), а след това натиснете **ENTER**. Разделителната точка се премахва.

6 Изберете опцията "Done (Готово)", след което натиснете **ENTER**, за да фиксирате точката на разделянето.

аглавието се разделя на две нови заглавия. Необходими са около 4 мин. за разделянето.

Допълнителна информация

Записване върху стар запис **+RW**

За да направите нов видеозапис върху заглавие, записано по-рано, изпълнете следните стъпки. Тази функция не действа на DVD+R, при който винаги се записва след края на направен запис.

- 1 Изберете входния източник, от който искате да записвате (канал, AV1-4, DV).
- 2 Натиснете MENU/LIST, за да се покаже меню Title List.



- 3 Използвайте ▲ ▼ ◀ ▶, за да изберете заглавието, върху което искате да записвате.
- 4 Натиснете REC (●), за да започне записването върху стария запис.
Записът върху стар запис започва от началната точка на заглавието.
- 5 Натиснете STOP (■), за да прекратите записването върху стар запис.
Създава се ново заглавие и се показва актуализираното меню.

Забележки

- Тази функция не действа при защитено заглавие.
- Ако записът върху стария запис е по-дълъг от продължителността на текущото заглавие, записът продължава и върху следващото заглавие, което ще бъде изтрито. Ако обаче следващото заглавие е защитено, записът върху стар запис спира в началната точка на заглавието.

Разглеждане на меню "Title List" върху други

DVD рекордери или плейъри **+RW** **+R**

Можете да разглеждате меню Title List върху всеки друг DVD плейър, който може да възпроизвежда дискове DVD+RW или DVD+R.

- 1 Поставете записан диск DVD+R или DVD+RW.
- 2 Натиснете TITLE в режим „възпроизвеждане“ или „стоп“.

Менюто Title List (списък на заглавия) се появява, както е показано по-долу.

Съвет

Можете да затворите меню Title List, като натиснете STOP (■).



- 3 За да възпроизведете заглавие, изберете заглавието, което желаете, после натиснете ENTER или ► (PLAY).

Възпроизвеждане на вашите записи върху други DVD плейъри (финализиране на диск)

Обикновено повечето DVD плейъри могат да възпроизвеждат финализирани дискове, записани в режим Видео (Video), финализирани DVD+R или DVD+RW. Някои плейъри могат да възпроизвеждат също и DVD-RW дискове, записани в режим VR, финализирани или нефинализирани. Направете справка в ръководството на другия плейър, за да проверите какви видове дискове може да възпроизвежда този плейър. Финализирането "фиксира" записа и редакциите към дадено място така, че дискът може да се възпроизвежда на обикновен DVD плейър или компютър с подходящо DVD-ROM устройство.

Финализирането на дискове в режим Видео (Video) създава екранно меню за навигация из диска. То се отваря чрез натискане на MENU/LIST или TITLE.

За финализиране на диск вж. "Финализиране" на стр. 29.

Забележки

- Нефинализираните DVD+RW дискове могат да се възпроизвеждат на обикновени DVD плейъри.
- Редактираното съдържание на DVD+RW дискове е съвместимо с обикновените DVD плейъри само след финализиране.
- Редактираното съдържание на DVD+R дискове не е съвместимо с обикновените DVD плейъри. (скриване, комбиниране на глави, добавени маркери за заглавия и др.)
- Продължителността на финализирането зависи от типа на диска, от това колко информация е записана на диска и от броя на заглавията на диска.
- Финализирането на DVD+R DL диск може да отнеме до 30 минути.

Списък на кодовете на езици и кодовете на държави

Кодове на езиците

Използвайте този списък, за да въведете желаня език за следните първоначални настройки:
Disc Audio, Disc Subtitle, Disc Menu.

Език	Код	Език	Код	Език	Код	Език	Код
Абхазки	6566	Фиджи	7074	Лингала	7678	Сенегалски	8373
Афарски	6565	Финландски	7073	Литовски	7684	Словашки	8375
Африкаанс	6570	Френски	7082	Македонски	7775	Словенски	8376
Албански	8381	Фризийски	7089	Малгашки	7771	Сомалийски	8379
Амехарски	6577	Галицийски	7176	Кашмирски	7583	Испански	6983
Арабски	6582	Грузински	7565	Малаялам	7776	Судански	8385
Арменски	7289	Немски	6869	Малтийски	7784	Суахили	8387
Асамски	6583	Гръцки	6976	Маорски	7773	Шведски	8386
Аймарски	6588	Гренландски	7576	Марати	7782	Тагалски	8476
Азербайджански	6590	Гуарани	7178	Молдавски	7779	Таджикски	8471
Башкирски	6665	Гуджарати	7185	Монголски	7778	Тамилски	8465
Баски	6985	Хауса	7265	Науру	7865	Татарски	8484
Бенгалски	6678	Иврит	7387	Непалски	7869	Телугу	8469
Бутански	6890	Хинди	7273	Норвежки	7879	Тайландски	8472
Бихарски	6672	Унгарски	7285	Ория	7982	Тибетски	6679
Бретонски	6682	Исландски	7383	Панджаби	8065	Тигриня	8473
Български	6671	Индонезийски	7378	Пушу	8083	Тонгански	8479
Бирмански	7789	Интерлингва	7365	Персийски	7065	Турски	8482
Белоруски	6669	Ирландски	7165	Полски	8076	Туркменски	8475
Камбоджански	7577	Италиански	7384	Португалски	8084	Туи	8487
Каталунски	6765	Японски	7465	Кечуа	8185	Украински	8575
Китайски	9072	Явански	7487	Реторомански	8277	Урду	8582
Корсикански	6779	Каннада	7578	Румънски	8279	Узбекски	8590
Хърватски	7282	Кашмирски	7583	Руски	8285	Виетнамски	8673
Чешки	6783	Казахски	7575	Самоански	8377	Волапок	8679
Датски	6865	Киргизки	7589	Санскритски	8365	Уелски	6789
Холандски	7876	Корейски	7579	Шотландски келтски	7168	Волоф	8779
Английски	6978	Кюрдски	7585	Сръбски	8382	Ксоса	8872
Есперанто	6979	Лаоски	7679	Сърбохърватски	8372	Идиш	7473
Естонски	6984	Латински	7665	Шона	8378	Йоруба	8979
Фарьорски	7079	Латвийски	7686	Синдхи	8368	Зулуски	9085

Кодове на държави

Изберете кодове на държави от този списък.

Държава	Кодове	Държава	Кодове	Държава	Кодове	Държава	Кодове
Афганистан	AF	Етиопия	ET	Малайзия	MY	Саудитска Арабия	SA
Аржентина	AR	Фиджи	FJ	Малдивски острови	MV	Сенегал	SN
Австралия	AU	Финландия	FI	Мексико	MX	Сингапур	SG
Австрия	AT	Франция	FR	Монако	MC	Словашка република	SK
Белгия	BE	Германия	DE	Монголия	MN	Словения	SI
Бутан	BT	Великобритания	GB	Мароко	MA	Южна Африка	ZA
Боливия	BO	Гърция	GR	Непал	NP	Южна Корея	KR
Бразилия	BR	Гренландия	GL	Холандия	NL	Испания	ES
Камбоджа	KH	Хърд и МкДонлд о.	HM	Холандски Антили	AN	Шри Ланка	LK
Канада	CA	Хонконг	HK	Нова Зеландия	NZ	Швеция	SE
Чили	CL	Унгария	HU	Нигерия	NG	Швейцария	CH
Китай	CN	Индия	IN	Норвегия	NO	Тайван	TW
Колумбия	CO	Индонезия	ID	Оман	OM	Тайланд	TH
Конго	CG	Израел	IL	Пакистан	PK	Турция	TR
Коста Рика	CR	Италия	IT	РПанама	PA	Уганда	UG
Хърватия	HR	Ямайка	JM	Парагвай	PY	Украйна	UA
Чешка република	CZ	Япония	JP	Филипини	PH	САЩ	US
Дания	DK	Кения	KE	Полша	PL	Уругвай	UY
Еквадор	EC	Кувейт	KW	Португалия	PT	Узбекистан	UZ
Египет	EG	Либия	LY	Румъния	RO	Виетнам	VN
Ел Салвадор	SV	Люксембург	LU	Руска федерация	RU	Зимбабве	ZW

Управление на вашия телевизор с доставеното дистанционно управление

Можете да контролирате нивото на звука, източника на входящ сигнал и захранването на вашия LG телевизор с доставеното дистанционно управление.

Можете да управлявате вашия телевизор с бутоните по-долу.



Бутони за управление на телевизора

Управление на други телевизори с дистанционното управление

Можете да контролирате нивото на звука, източника на входящ сигнал и захранването на вашия телевизор, дори ако той не е LG. Ако вашият телевизор фигурира в таблицата по-долу, задайте подходящия код на производител.

1. Докато държите натиснат бутон **TV POWER**, натиснете цифровите бутони, за да изберете кода на производителя на вашия телевизор (вж. таблицата по-долу).
2. Отпуснете бутон **TV POWER**.

Кодови номера на управляеми телевизори

Ако са изброени повече от един кодов номер, въвеждайте ги един по един, докато откриете този, който работи за вашия телевизор.

Производител	Кодов номер
LG / GoldStar	1 (по подразбиране), 2
Zenith	1, 3, 4
Samsung	6, 7
Sony	8, 9
Hitachi	4

Чрез натискане на **Вие можете да**

POWER	Включват или изключват телевизора.
AV	Превключват източника на входящ сигнал на телевизора между самия телевизор и други източници на входящ сигнал.
PR +/-	Претърсват напред или назад запаметени канали.
VOL +/-	Регулирайте силата на звука на телевизора.

Забележки

- В зависимост от вашия телевизор е възможно някои или всичките бутони да не функционират за телевизора, дори след като сте въвели правилния код на производител.
- Ако въведете нов кодов номер, въведеният преди това кодов номер ще бъде изтрят.
- След като смените батериите на дистанционното, кодът, който сте въвели, може би ще се смени с настройка по подразбиране. Въведете съответния код отново.

Отстраняване на проблеми

Направете справка в следното ръководство за възможните причини за даден проблем, преди да се обърнете към сервиз.

Симптом	Причина	Решение
Няма захранване.	<ul style="list-style-type: none"> Кабелът на захранването е изключен от ел. мрежата. 	<ul style="list-style-type: none"> Вкарайте докрай щепсела в контакта.
Няма картина.	<ul style="list-style-type: none"> Телевизионният/DVD режим на рекордера е настроен за телевизор. 	<ul style="list-style-type: none"> Натиснете неколккратно TV/DVD на дистанционното управление, за да изберете DVD режим. TV индикаторът изчезва от прозореца на дисплея.
	<ul style="list-style-type: none"> Телевизорът не е настроен да приема изходен сигнал от DVD рекордера. 	<ul style="list-style-type: none"> Изберете подходящия режим за видео вход на телевизора, така че картината от DVD рекордера да се появи на телевизионния екран.
	<ul style="list-style-type: none"> Видеокабелът не е свързан добре. 	<ul style="list-style-type: none"> Свържете добре видеокабела.
	<ul style="list-style-type: none"> Ел. захранването на телевизора е изключено. 	<ul style="list-style-type: none"> Включете телевизора.
Няма звук.	<ul style="list-style-type: none"> Уредът, свързан с аудио кабела, не е настроен да приема изходния сигнал от DVD рекордера. 	<ul style="list-style-type: none"> Изберете подходящия входен режим на аудио приемника, така че да можете да чуete звука от DVD рекордера.
	<ul style="list-style-type: none"> Аудиокабелите не са свързани добре. 	<ul style="list-style-type: none"> Свържете добре аудиокабелите.
	<ul style="list-style-type: none"> Захранването на устройството, свързано с аудиокабела, е изключено. 	<ul style="list-style-type: none"> Включете устройството, свързано с аудиокабела.
	<ul style="list-style-type: none"> Кабелът за свързване на аудиоустройството е повреден. 	<ul style="list-style-type: none"> Сменете кабела.
Възпроизвежданата картина е с лошо качество.	<ul style="list-style-type: none"> Дискът е мръсен. 	<ul style="list-style-type: none"> Почистете диска.
Рекордерът не възпроизвежда.	<ul style="list-style-type: none"> Не е вкаран диск. 	<ul style="list-style-type: none"> Вкарайте диск (проверете дали индикаторът на диска светва на дисплея).
	<ul style="list-style-type: none"> Вкаран е невъзпроизводим диск. 	<ul style="list-style-type: none"> Вкарайте възпроизводим диск (проверете вида на диска, цветната система и регионалния код)
	<ul style="list-style-type: none"> Дискът е поставен обратно. 	<ul style="list-style-type: none"> Поставете диска с възпроизводимата страна надолу.
	<ul style="list-style-type: none"> Дискът не е поставен в направляващата окръжност. 	<ul style="list-style-type: none"> Поставете диска правилно в гнездото и в очертанията на направляващата окръжност.
	<ul style="list-style-type: none"> Дискът е мръсен. 	<ul style="list-style-type: none"> Почистете диска.
	<ul style="list-style-type: none"> Зададено е ниво на рейтинга. 	<ul style="list-style-type: none"> Отменете функцията на рейтинга или променете нивото на рейтинга.
Има смущения в картината от външния източник на сигнала.	<ul style="list-style-type: none"> Видеосигналът от външното устройство е защитен срещу презапис. 	<ul style="list-style-type: none"> Не можете да го свързвате през този рекордер. Свържете устройството директно с вашия телевизор.
Някои канали биват пропускани, когато се използват ▲ / ▼.	<ul style="list-style-type: none"> Тези канали не са запаметени в рекордера. 	<ul style="list-style-type: none"> Възстановете каналите (вж. "Редактиране на програма" на страници 19-20).
Картината/звукът на канала са слаби или липсват.	<ul style="list-style-type: none"> Антената или кабелите не са закрепени добре. 	<ul style="list-style-type: none"> Затегнете връзките или сменете кабела.
Картината от външния източник не се показва.	<ul style="list-style-type: none"> Настройката INPUT SELECT [ИЗБОР НА ВХОДЯЩ СИГНАЛ] на рекордера е неправилна. 	<ul style="list-style-type: none"> Използвайте AV, за да изберете входящия канал (AV1, AV2, DV и т.н.).

Отстраняване на проблеми (продължение)

Симптом	Причина	Решение
Възпроизвеждането на диск, записан с този рекордер, е невъзможно на друг плейър.	• Дискът е бил записан в режим Видео.	• Финализирайте диска (страница 29).
	• Някои плейъри не могат да възпроизведат дори финализиран диск, записан в режим Видео.	• Няма решение.
	• Дискът е бил записан в режим VR.	• Другият плейър трябва да бъде съвместим с RW, за да може да го възпроизведе.
	• Дискове, съдържащи видеоматериал, защитен срещу презапис след еднократен запис, не могат да бъдат възпроизведени от други плейъри.	• Няма решение.
Не може да се записва или се записва неуспешно.	• Оставащото свободно място на диска е недостатъчно.	• Използвайте друг диск.
	• Източникът, който се опитвате да записвате, е защитен срещу презапис.	• Не можете да запишете източника.
	• Когато се задава канал за запис, каналът се настройва на собствения тунер на телевизора.	• Изберете канал на вградения телевизионен тунер на рекордера.
	• Когато записвате на диск в режим Видео, програмите, които са защитени срещу презапис след еднократен запис, не могат да бъдат записани.	• Използвайте диск в режим VR за видеоматериал, защитен срещу презапис след еднократен запис.
Записване с таймер е невъзможно.	• Часовникът на DVD рекордера не показва точно време.	• Свърете часовника. Вж. “Сверяване на часовника” на стр. 21.
	• Таймерът е неправилно програмиран.	• Препрограмирайте таймера (вж. “Записване с таймер” на страница 42)
	• Лампичката на индикатора за записване с таймер не светва след програмиране на таймера.	• Препрограмирайте таймера.
Невъзможно е записването на стереозвук и/или няма възпроизвеждане.	• Телевизорът не е съвместим със стереозвук.	• Няма решение.
	• Излъчваната програма не е в стереоформат.	• Няма решение.
	• Изходните гнезда A/V OUT на DVD рекордера не са свързани към входните гнезда A/V IN на телевизора.	• Направете A/V връзките. Стереозвукът е възможен само през изхода A/V на DVD рекордера.
	• Не е избран Audio/Video изход от DVD рекордера за извеждане към телевизора.	• Изберете AUX или A/V източник за входящ сигнал на телевизора.
	• Телевизионният аудиоканал на DVD рекордера е настроен на моно.	• Настройте режима на телевизионния аудиоканал на стерео. Вж. “Промяна на телевизионния аудиоканал” на страница 41.
Дистанционното управление не работи правилно.	• Дистанционното управление не е насочено към сензора за дистанционно управление на DVD рекордера.	• Насочете дистанционното управление към сензора за дистанционно управление на DVD рекордера.
	• Дистанционното управление е много далече от DVD рекордера.	• Използвайте дистанционното управление в рамките на не повече от 7 м.
	• Между дистанционното управление и DVD рекордера има препятствие	• Отстранете пречката.
	• Батериите на дистанционното управление са изтощени.	• Сменете батериите с нови.

Пренастройване на рекордера

Ако забележите някои от следните симптоми...

- Уредът е включен, но захранването не работи.
- Дисплеят на предния панел не работи.
- Рекордерът не функционира нормално.

...можете да пренастроите рекордера:

- Натиснете и задръжте бутона POWER в продължение най-малко на пет секунди. Така уредът ще се изключи, след което отново го включете.
- Издърпайте захранващия кабел от контакта, изчакайте най-малко пет секунди и отново го включете в контакта.

Технически данни

Общи

Параметри на ел. захранване	110-240V, 50/60 Hz, променлив ток
Консумирана мощност	27W
Размери (прибл.)	430 x 49 x 300 мм (Ш x В x Д)
Тегло (прибл.)	3.5Kg
Работна температура	5°C до 35°C
Работна влажност	5 % до 90 %
Телевизионна система	Система цвят PAL I, B/G, I/I, SECAM D/K, K1
Формат на записване	PAL

Записване

Формат на записване	DVD Video Recording, DVD-VIDEO
Записваеми дискове	DVD-ReWritable (-презаписваем), DVD-Recordable (-записваем), DVD+ReWritable (+презаписваем), DVD+Recordable (+записваем) DVD+Recordable (DVD+Записваем) [(Двуслоен)]
Време на запис	DVD (4.7GB): прибл. 1 час (режим HQ), 2 часа (режим SQ), 4 часа (режим LQ), 6 часа (режим EQ) DVD+R DL (8.5GB): прибл. 2 часа (режим HQ), 3 часа и 40 минути (режим SQ), 7 часа и 50 минути (режим LQ), 11 часа и 30 минути (режим EQ)
Формат на видеозапис	
Честота на импулсна модулация	27MHz
Формат на компресия	MPEG 2
Формат на аудиозапис	
Честота на импулсна модулация	48kHz
Формат на компресия	Dolby Digital

Възпроизвеждане

Честотни характеристики	DVD (PCM 48 kHz): 8 Hz до 22 kHz, CD: 8 Hz до 20 kHz DVD (PCM 96 kHz): 8 Hz до 44 kHz
Съотношение сигнал : шум	Повече от 100 dB (за AUDIO OUT конектор)
Хармонични изкривявания	По-малко от 0.008% (за AUDIO OUT конектор)
Динамичен обхват	Повече от 95 dB (за AUDIO OUT конектор)

Входящи сигнали

AERIAL IN	Антенен входящ сигнал, 75 ома
VIDEO IN	1.0 Vp-p 75 ома, негативна синхронизация, гнездо RCA x 2 / SCART x 2
AUDIO IN	0 dBm повече от 47 кома, гнездо RCA (L, R) x 2 / SCART x 2
DV IN	4 крачета (IEEE 1394 стандарт)

Изходящи сигнали

VIDEO OUT	1 Vp-p 75 ома, негативна синхронизация, RCA гнездо x 1 / SCART
COMPONENT VIDEO OUT / PROGRESSIVE SCAN	(Y) 1.0 V (p-p), 75 ома, негативна синхронизация, гнездо RCA x 1 (Pb)/(Pr) 0.7 V (p-p), 75 ома, гнездо RCA x 2
Изходящ звук (цифров звук)	0.5 V (p-p), 75 ома, гнездо RCA x 1
Изходящ звук (оптичен звук)	3 V (p-p), 75 ома, оптичен конектор x 1
Изходящ звук (аналогов звук)	2.0 Vrms (1 KHz, 0 dB), 600 ома, гнездо RCA (L, R) x 1 / SCART

Акcesoари:

SCART-кабел	1	Видеокабел	1
Аудиокабел (L, R)	1	Коаксиален RF (PЧ) кабел	1
Дистанционно управление	1	Батерии	2

- Конструкцията и техническите характеристики подлежат на промени без предупреждение.
- Произведено по лиценз на Dolby Laboratories. "Dolby", "Pro Logic" и символът "двойно D" са търговски марки на Dolby Laboratories.
- DTS и DTS Digital Out са регистрирани търговски марки на Digital Theater Systems, Inc.