



MICRO HI-FI-JÄRJESTELMÄ KÄYTTÖOPAS

**MALLIT: LX-U550 (LX-U550A/D/X, LXS-U550)
LX-U250 (LX-U250A/D/X, LXS-U250)
LX-W550 (LX-W550A/D/X, LXS-W550)
LX-W250 (LX-W250A/D/X, LXS-W250)**

**Lue tämä käyttöopas huolellisesti ennen laitteiden käyttöä.
Säilytä opas myöhempiä tarpeita varten.**

**Muotoilu ja tekniset tiedot voivat laitteita kehitettäessä
muuttua ilman ennakoilmoitusta.**



MP3
CD-R/RW

COMPACT
disc
DIGITAL AUDIO



CAUTION
RISK OF ELECTRIC SHOCK
DO NOT OPEN



VAARA: NÄMÄ HUOLTO-OHJEET ON TARKOITETTU AINOASTAAN AMMATTITAITOISEN HUOLLON EDUSTAJILLE. SÄHKÖISKUN VAARAN VÄHENTÄMISEKSI ÄLKÄÄ TEHKÖ LAITTEELLE MITÄÄN MUITA KUIN MITÄ KÄYTTÖOHJEIDEN SISÄLTÄMIÄ HUOLTOTOIMIA, ELLETTE OLE ALAN AMMATTILAINEN.



Vaara: Laitteelle ei saa tippua tai roiskahtaa vettä, eikä sen päälle saa asettaa mitään nesteillä täytettyjä esineitä, kuten kukkamaljakoita.

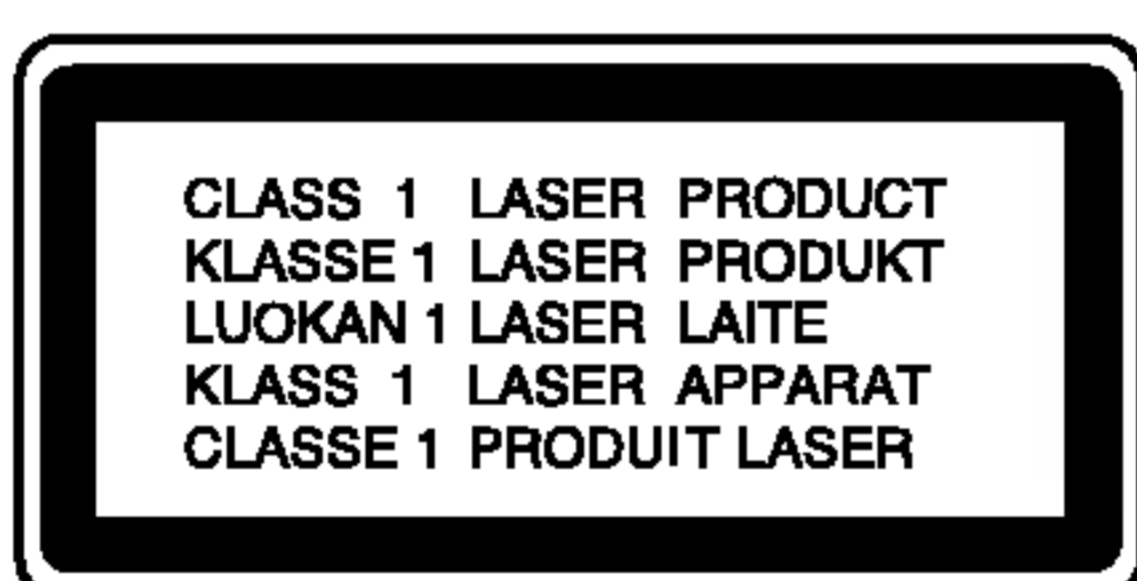

VAARA: Tämä tuote käyttää laserjärjestelmää.

Tuotteen oikean käytön varmistamiseksi lue käyttöohjekirja huolellisesti ja säilytä se myöhempää tarvetta varten. Jos laite tarvitsee huoltoa, ota yhteys valtuutettuun huoltopisteeseen.

Muiden kuin tässä määritettyjen säätimien tai menettelyjen käyttö tai säätöjen teko voi saada aikaan altistuksen vaaralliselle säteilylle.

Välttyäksesi lasersäteen kohdistumiselta suoraan itseesi älä yritä avata koteloa. Avattuna näkyvissä on lasersäteilyä. ÄLÄ KATSO SÄDETTÄ KOHTI.



VAROITUS: Älä asenna laitetta ahtaaseen tilaan, kuten kirjahyllyyn tai vastaavaan tilaan.

VAROITUS koskien virtajohtoa

Useimmat laitteet suositellaan liitettäväksi omaan virtapiiriin:

Se tarkoittaa yhtä pistorasiaa, joka syöttää virtaa ainoastaan kyseiseen laitteeseen, ja jossa ei ole muita pistorasioita tai haaraliittymiä. Lue käyttöoppaan teknisten tietojen sivu ja varmistu asiasta.

Älä ylikuormita pistorasioita. Pistorasioiden ylikuormitus, löysät tai vaurioituneet pistorasiat, jatkojohdot, kuluneet ja rispaantuneet virtajohdot tai murtunut sähköjohdon eriste ovat vaaraksi. Mikä tahansa näistä saattaa aiheuttaa sähköiskun tai tulipalon. Tarkista säännöllisesti laitteen virtajohto, ja jos se näyttää vaurioituneelta tai heikentyneeltä, vedä pistoke irti pistorasiasta, älä jatka laitteen käyttöä, vaan vaihdata johto uuteen tarkalleen samanlaiseen osaan valtuutetussa huoltopisteessä.

Suojaa virtajohto fyysiseltä tai mekaaniselta väärinkäytöltä niin, ettei se kierry tai mene tiukalle mutkalle ja ettei sitä pistetä, jätetä puristuksiin oven väliin tai sen päälle astuta. Kohdista huomio erityisesti pistokkeisiin, pistorasioihin ja kohtaan, jossa virtajohto tulee ulos laitteesta.



Jos tässä tuotteessa on CE-merkintä, se tarkoittaa laitteen vastaavan direktiivin 89/336/ EEC määräyksiä elektromagneettisesta yhdenmukaisuudesta.



Tätä logoa käytetään vain LX-U550/U250-malleissa.

Sisällys

1 ESITTELY	4-6	Nauhan toisto	13
Tässä käyttöoppaassa käytetyt merkinnät	4	Perustoisto	13
Huomautuksia nauhoista	4	Toiston pysäytys	13
Huomautuksia levyistä	4	Nauhalaskurin nollaus	13
Levyjen käsittely	4	Toisto taakse tai pikatoisto eteen	13
Levyjen säilytys	4	Perustallennus	13
Levyjen puhdistus	4	Perusasetukset	13
Etupaneeli/Takapaneeli	5	Tavallinen tallentaminen	13
Kaukosäädin	6	Synkronoitu äänitys CD:lta nauhalle	13
Kaukosäätimen paristojen asennus	6	CD-toisto	14-15
Kaukosäätimen toimintaetäisyys	6	Perustoisto	14
2 Asennus	7	Toistotauko	14
Kaiuttimien liitännät	7	Toisto seis	14
Antenniliitännät	7	Hyppy yli raidan	14
Lisälaitteet	7	Raidan haku	14
3 KÄYTTÖ	8-16	Uudestaan	14
Jännitteen asetus (VALINNAINEN)	8	MP3-tiedoston tietojen tarkistus	14
Äänen säädöt	8	Ohjelmoitu toisto	15
Voimakkuuden säätö	8	MP3-tiedostomuoto/WMA	15
Kuulokeliitäntä	8	USB-toiminto (vain LX-U550/U250-malli)	16
MYKISTYS	8	4 Hoito ja huolto	17-18
Äänen laadun säätö	8	Laitteen toimitus	17
SURROUND	8	Laitteen puhdistus	17
XDSS (Extreme Dynamic Sound System)	8	Huolto	17
OAO (Orientation Acoustic Optimizer - Akustisen laadun optimointi) ON/EI	8	Vianetsintä	18
MP3-optimointi	8	5 LISÄTIETOJA	19
HIMMENIN	8	Tekniset tiedot	19
Automaattitoimintojen valinta	9		
KELLON asetus	9		
Unitoiminnon käyttö	9		
Ajastin	10		
RDS-toiminto - VALINNAINEN	11		
Tietoja RDS : stä	11		
RDS:n viritys	11		
RDS-näytön vaihtoehdot	11		
Ohjelmien haku (PTY)	11		
Radioasemien esiviritys	12		
Radion kuuntelu	12		

1. ESITTELY

Tuotteen oikean käytön varmistamiseksi lue käyttöohjekirja huolellisesti ja säilytä se myöhempää tarvetta varten.

Tässä käyttöoppaassa on tietoja CD-soittimen käytöstä ja hoidosta. Jos laite tarvitsee huoltoa, ota yhteys valtuutettuun huoltopisteeseen (tietoja Luvussa 4, Hoito ja huolto).

Tässä käyttöoppaassa käytetyt merkinnät



Ilmaisee vaaroja, jotka saattavat vahingoittaa itse laitetta tai aiheuttaa muita materiaalivaurioita.



Ilmaisee tämän laitteen erikoistoimintoja.

Huomautuksia nauhoista

Tallennuksen esto

Kielekkeen(-eiden) poisto kasetista (pienellä ruuviavaimella) estää vahingossa tapahtuvan päälletallennuksen /nauhan pyyhkiytymisen tyhjäksi.

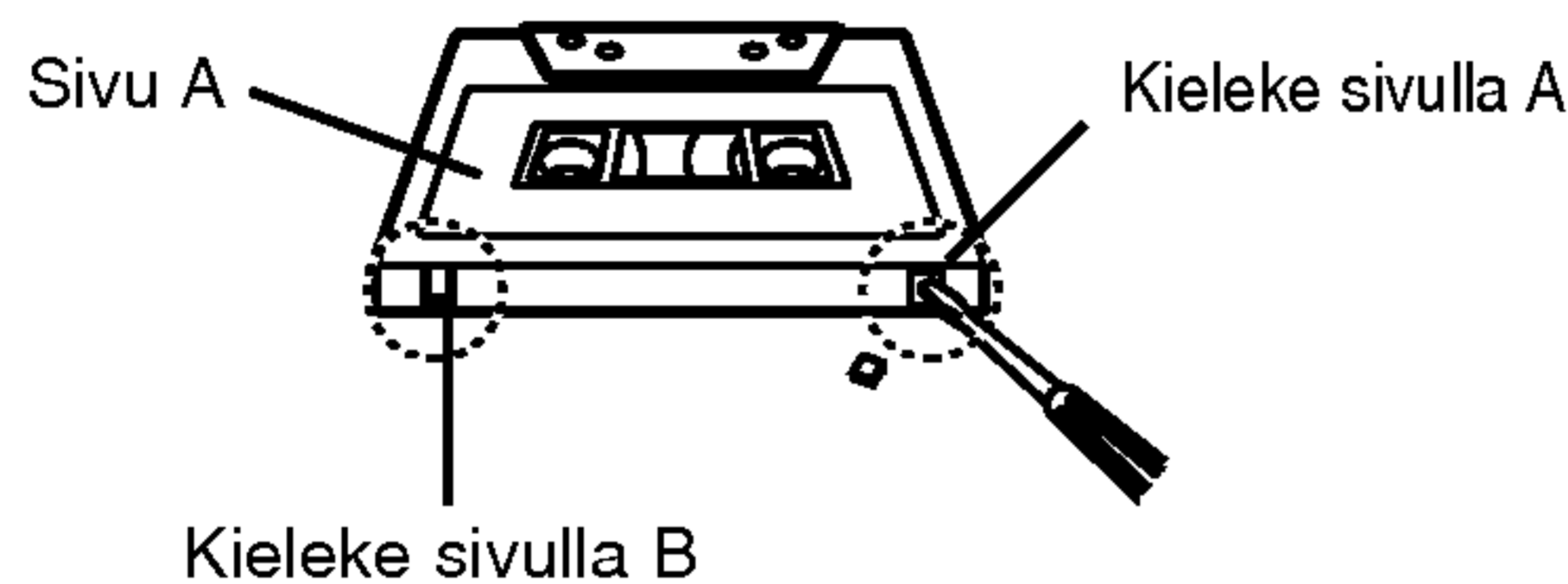

Kun haluat tallentaa uudelleen, peitä kielekkeen aukko teipillä.

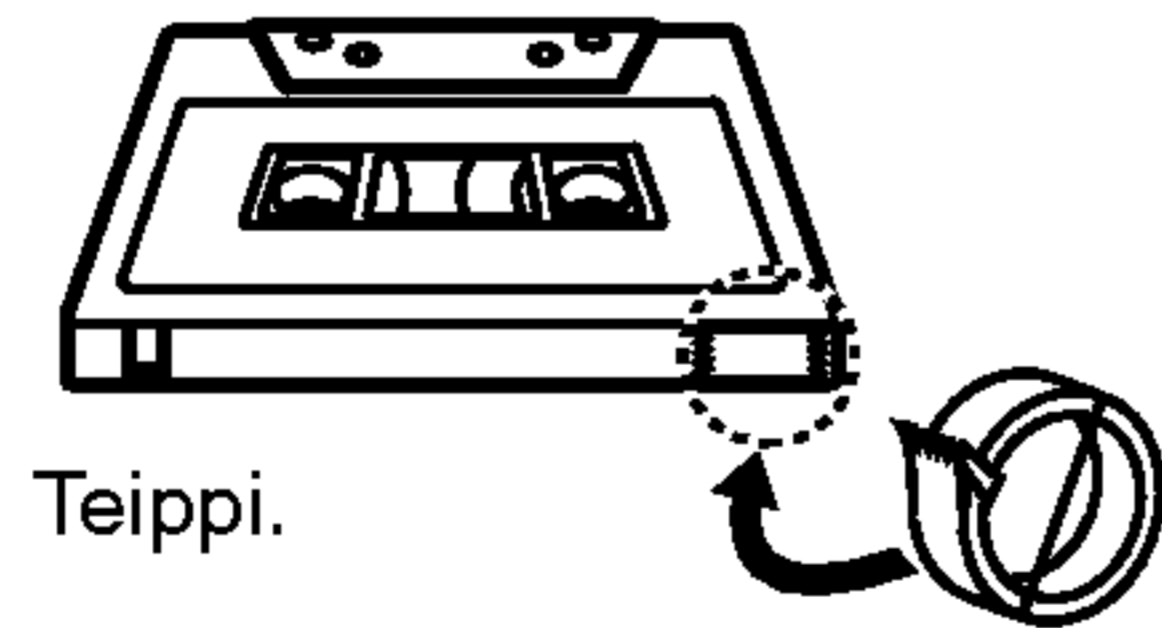

Tietoja suojausteipistä.

Ennen laitteen käyttämistä irrota suojausteippi nauhapesän luukusta etupaneelissa.

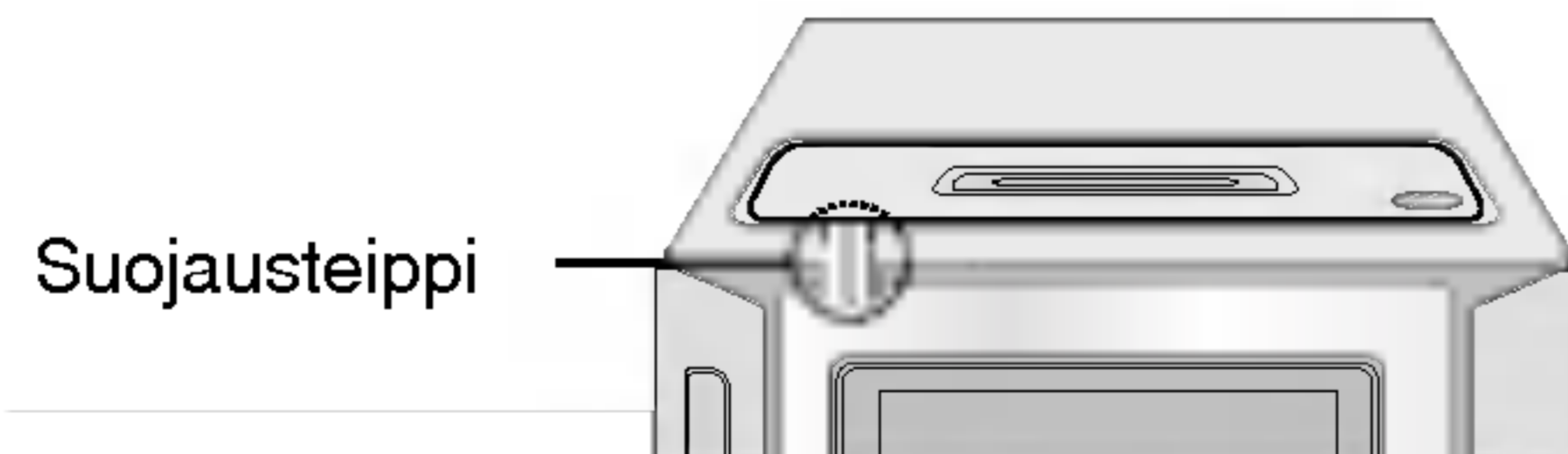

4

Huomautuksia levyistä

Levyjen käsittely

Älä kosketa levyn toistopuolta. Pitele levyä reunoista niin, että sormenpäät eivät kosketa pintoja. Älä kiinnitä paperia tai teippejä levyyn. Älä kiinnitä tarroja tai teippiä levyihin.



Levyjen säilytys

Säilytä levy käytön jälkeen kotelossaan. Älä jätä levyä suoraan auringonpaisteeseen tai lämmönlähteiden lähelle tai jätä suoraan auringonpaisteeseen pysäköityyn autoon.

Levyjen puhdistus

Sormenjäljet ja pöly levyllä voivat heikentää kuvan laatua ja vääristää ääntä. Ennen toistoa puhdistu levy puhtaalla kangaspalalla. Pyyhi levyä keskustasta reunoille päin.

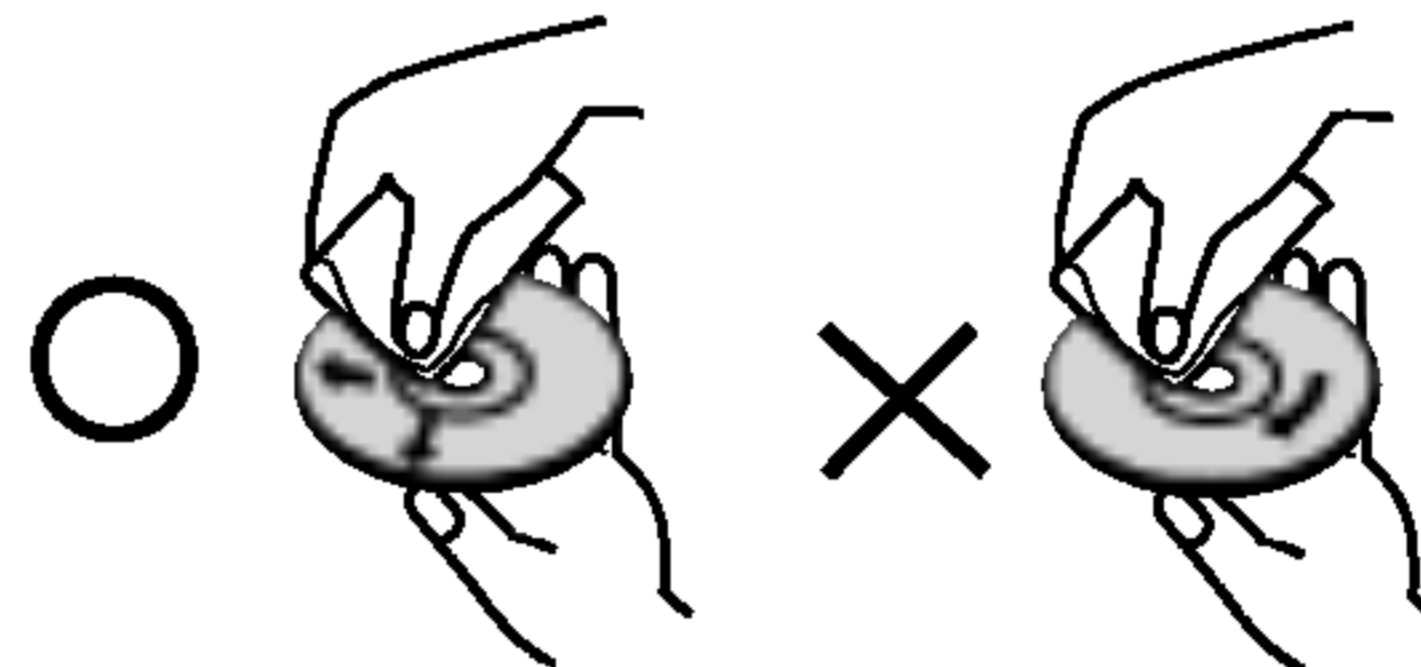

Älä käytä vahvoja liuottimia, kuten alkoholia, bensiiniä, ohenteita, kaupoissa myytäviä puhdistusaineita tai vanhoille vinylilevyille tarkoitettuja antistaattisia suihkeita.

Etupaneeli/Takapaneeli

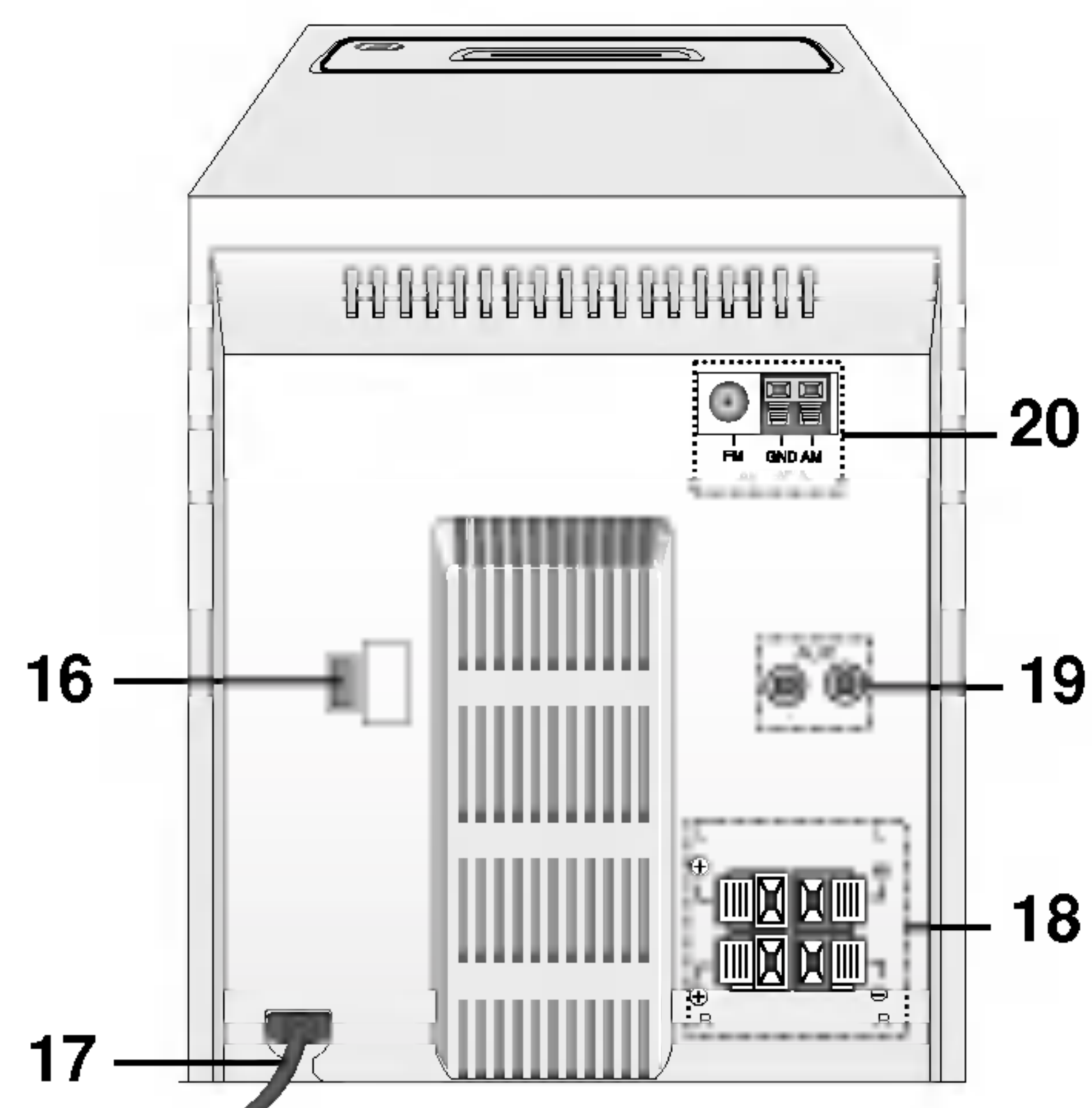
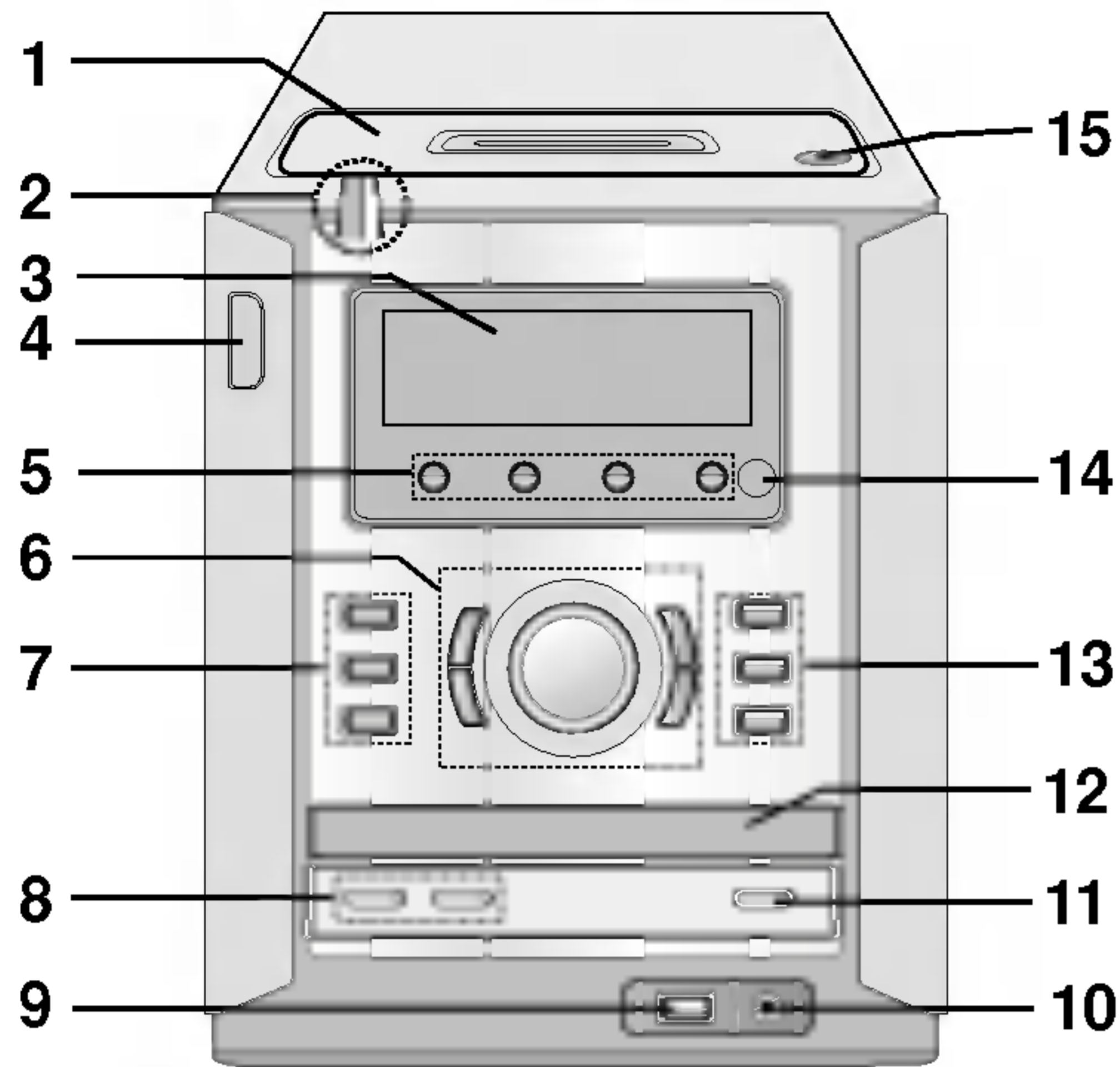

1. NAUHAPESÄN KANSI
2. SUOJAUSTEIPPI
(Ennen laitteen käyttämistä irrota suojusteippi.)
3. Näyttöikkuna
4. VIRTA (⏻)-painike
5. TOIMINTOVALINTA -painike
[TUNER, CD/MP3, AUX (vain LX-W550- ja LX-W250-mallit), USB (vain LX-U550- ja LX-U250-mallit) TAPE]
6. • PRESET (-/+) -näppäin (VIRITIN)
• TAAKSEPÄINTOISTO (◀) -näppäin (NAUHA) VALINNAINEN
• TOISTO (PLAY) (▶) -näppäin (NAUHA, CD)
• TUNING (-/+) -näppäin
• CD HYPPY/HAKU (SKIP/SEARCH) (◀◀ ▶▶) -näppäin
• NAUHAN KELAUS/PIKAKELAUS ETEEN (◀◀ ▶▶) -näppäin
• ÄÄNENSÄÄTÖNUPPI
7. • TIMER-ajastinpainike
• CLOCK-kellopainike
• MP3 OPT. -painike
8. • RDS-painike : VALINNAINEN
• SET (KELLO/ AJASTIN) -painike
• CD TAUKO (CD II) -painike
• LASKURIN NOLLAUS (COUNT.RESET) -painike
• MODE/RIF -painike
• PLAY MODE -toistotilapainike
• CD SYNC. -painike
9. USB-liitäntä (vain LX-U550- ja LX-U250-mallit)
10. KUULOKELIITÄNTÄ (🎧): Ø3.5mm
11. SEIS (■)/TYHJÄÄ [STOP(■)/CLEAR]-näppäin
12. CD-LUUKKU
13. • XDSS-näppäin
• OAO-painike (Orientation Acoustic Optimizer - Akustisen laadun optimointi)
• ▲ OPEN/CLOSE-näppäin
14. KAUKOANTURI
15. ▲ PUSH EJECT -asento -DEKKI
16. JÄNNITTEEN VALINTAKYTKIN : VALINNAINEN
17. VIRTAJOHTO D
18. KAIUTINLIITÄNTÄ
19. LISÄSISÄÄNMENOLIITÄNTÄ
20. ANTENNILIITIN

ESITTELY

Kaukosäädin

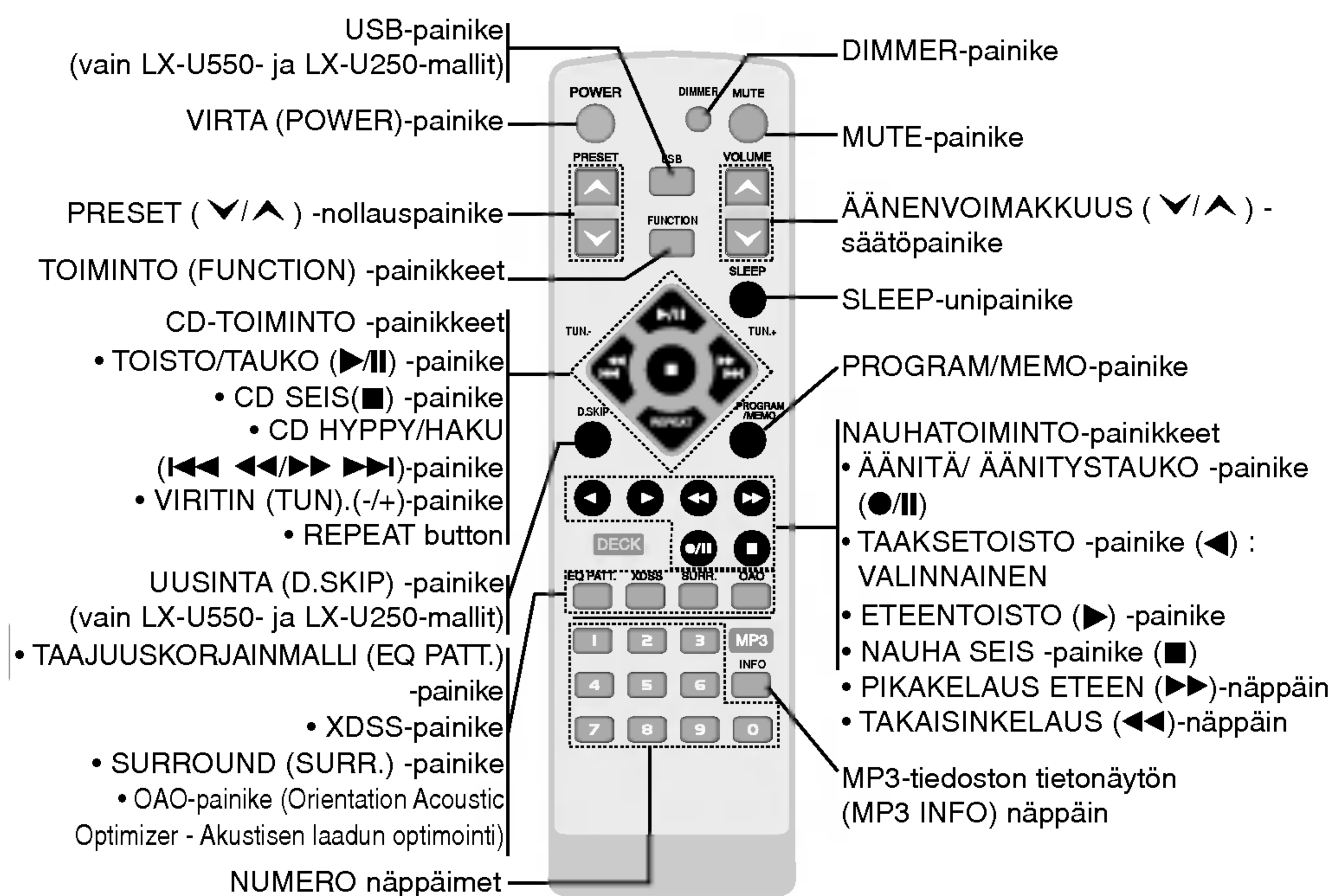

Kaukosäätimen paristojen asennus

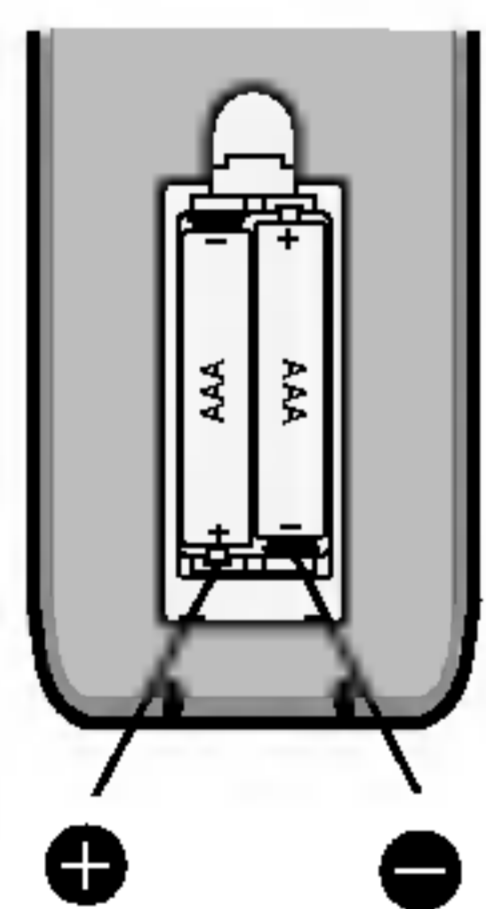

Poista kaukosäätimen takaosassa oleva paristolokeron kansi ja laita sisään kaksi R03 (koko AAA) paristoa navat ⊕ ja ⊖ oikein päin.

Kaukosäätimen toimintaetäisyys

Kohdista kaukosäädin kaukoanturiin ja paina painikkeita.
Etäisyys: Noin 7 m kaukoanturin etuosasta.
Kulma: Noin 30° kaikkiin suuntiin kaukoanturin etuosasta.

Varoitus: Älä käytä sekaisin vanhoja ja uusia paristoja. Älä koskaan käytä sekaisin eri paristotyyppisiä (vakio, alkaali jne.).

2.Asennus

Kaiuttimien liitännät

Yhdistä kaiutinjohdot kaiutinliitäntään.

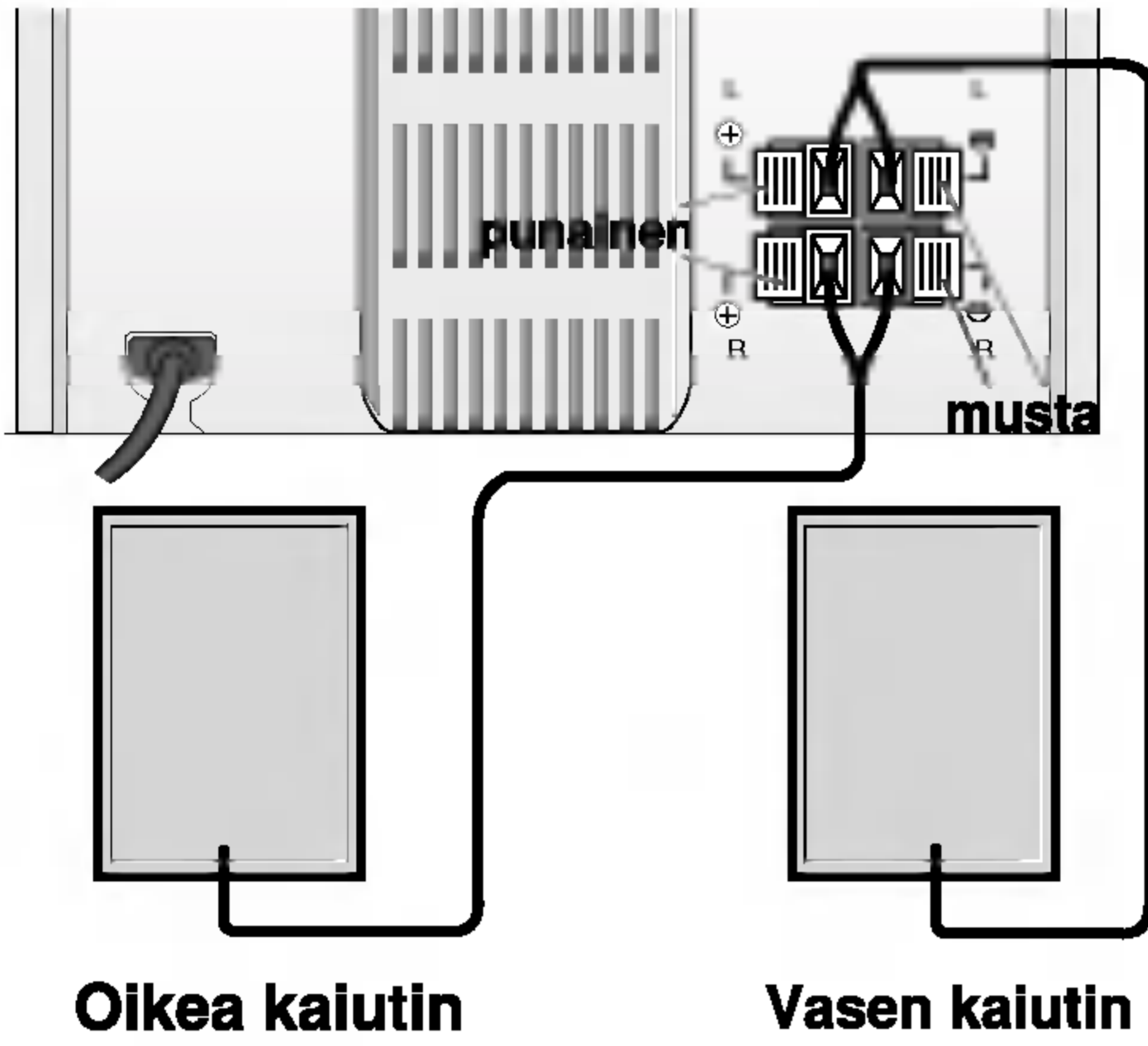

Huomautuksia

- Liitä varmasti kaiutinjohto oikein vastaaviin laitteen liittimiin: + napaan + ja - napaan -. Jos johdot ovat päinvastoin, ääni vääristyy ja latistuu.
- Älä irrota mukana toimitetun kaiuttimen etulevyä.

Antenniliitännät

Kuunnellaksesi radiota liitä mukana toimitetut FM/AM-antennit laitteeseen.

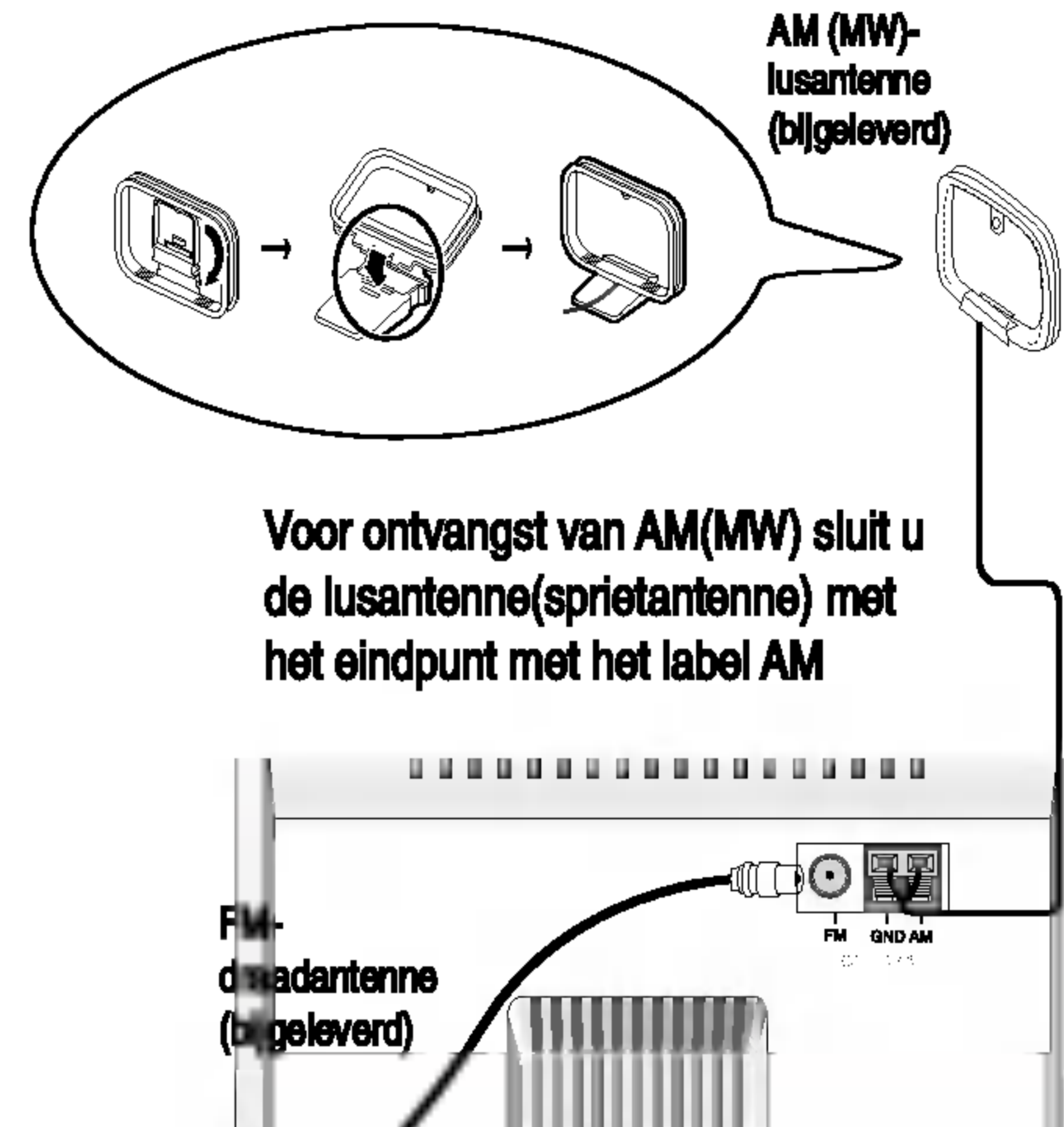

Huomautuksia

- Välttääksesi häiriöitä pidä AM-kehäantenni kauempana yksiköstä ja muista laitteista.
- Avaa FM-lanka-antenni koko pituudeltaan.
- Liitettynäsi FM-lanka-antennin pidä se mahdollisimman vaakasuorassa.

Lisälaitteet

Liitä lisälaitte, kuten TV tai videonauhuri, takalevyssä oleviin AUX -liittimiin ja paina AUX.

Huomautus

- Voit myös tallentaa lisälaitteen tuloliittimestä lisälaitte lähteenä (lisätietoja luvussa tallennuksesta).
- Sammuta laitteesta virta ja yhdistä ulkoinen laite vasta tämän jälkeen. Muutoin voi aiheutua melua.

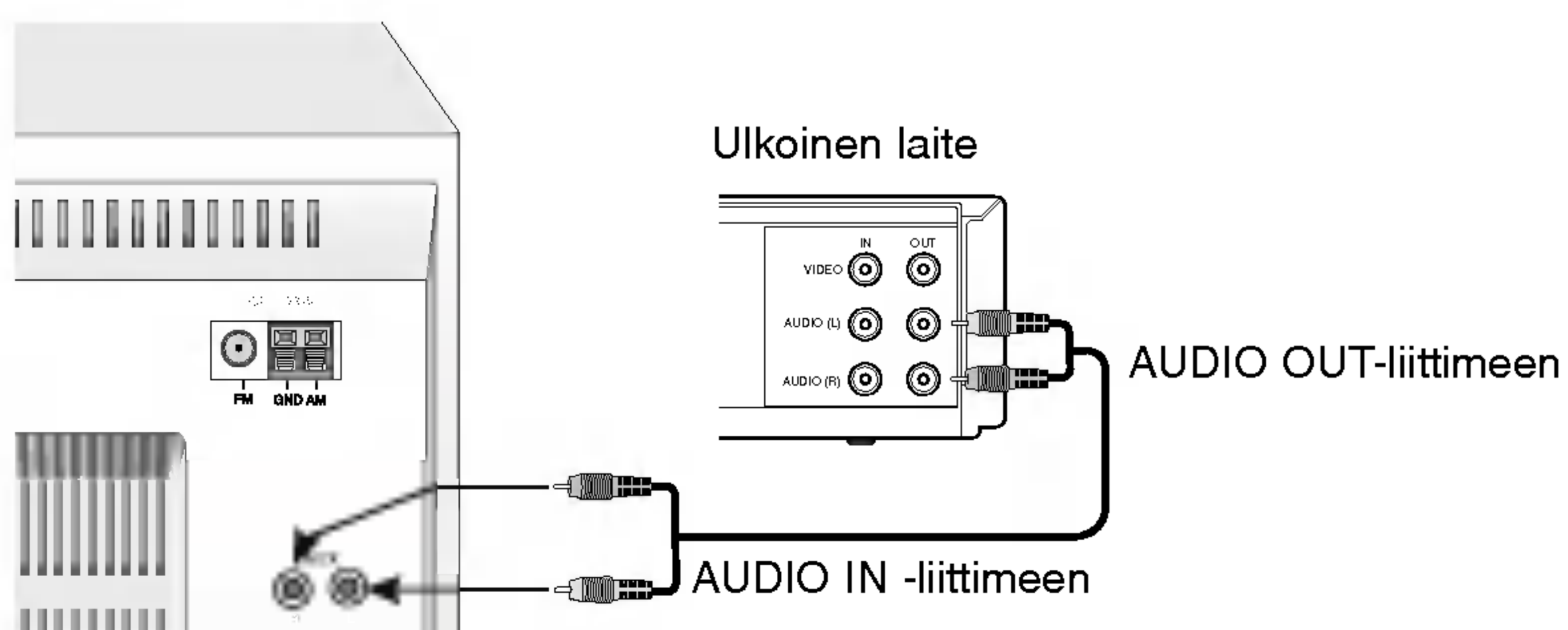

3.KÄYTTÖ

Jännitteen asetus (VALINNAINEN)

Jos laitteesi takalevyssä on jännitteenvälitsin, aseta se ehdottomasti vastaamaan paikallista verkkojännitettä ennen kuin liität verkkojohdon.

Äänen säädöt

Voimakkuuden säätö

- Kiertämällä ÄÄNENSÄÄTÖNUPPI -voimakkuusnuppia myötäpäivään äänen voimakkuus kasvaa ja vastapäivään pienenee.
- Voit lisätä tai vähentää äänenvoimakkuutta kaukosäätimellä painamalla VOLUME CONTROL (▲) tai (▼).

Kuulokeliitântä

Voit kuunnella ääntä kuulokkeilla kytkemällä stereokuulokkeiden pistoke (\varnothing 3.5mm) kuulokeliittimeen. Kaiuttimet kytkeytyvät automaattisesti pois päältä, kun työnnyt kuulokkeiden (ei mukana) pistokkeen liittimeen.

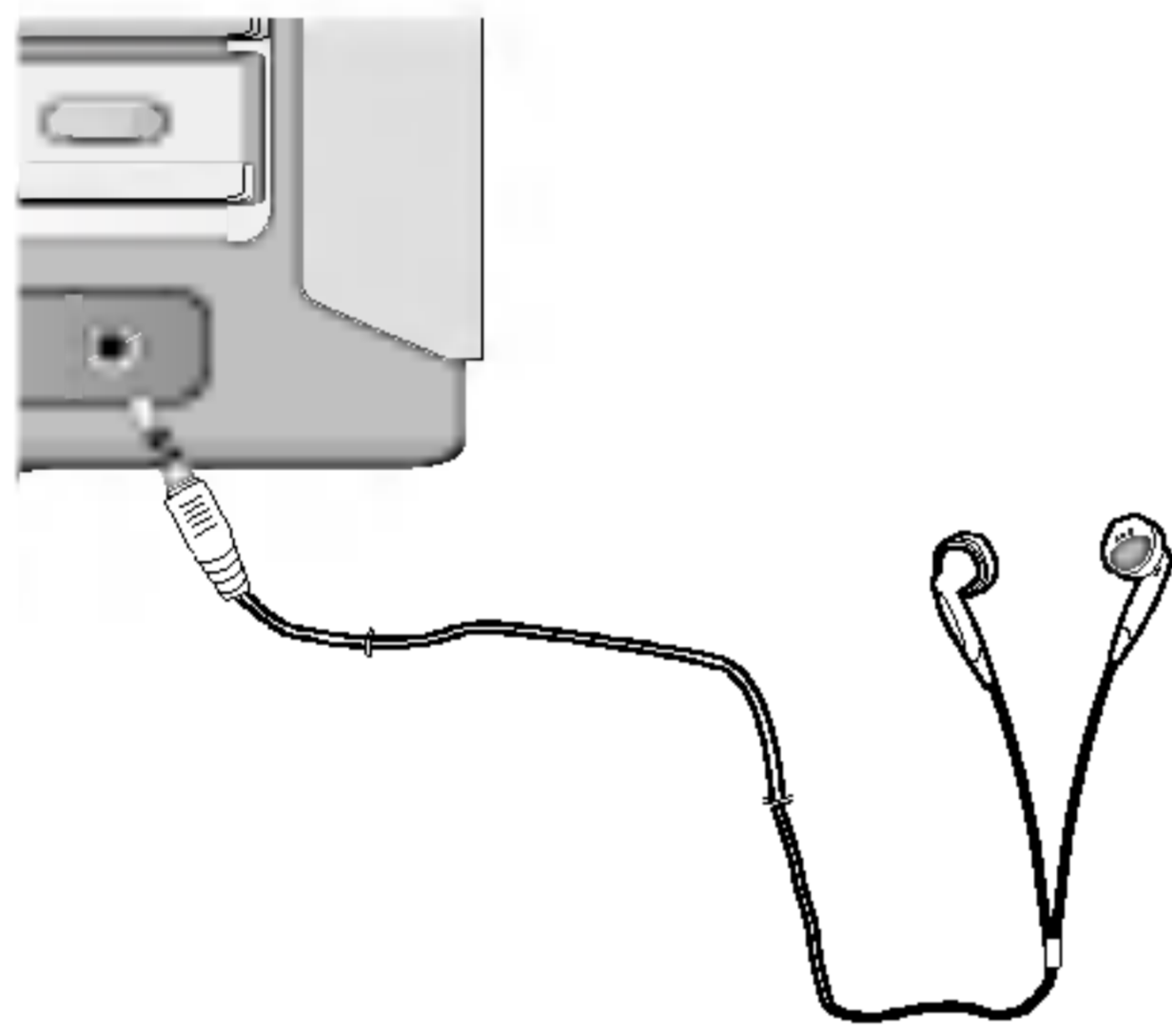

MYKISTYS

Painamalla **MUTE** voit mykistää äänen pois tilapäisesti esim. vastatessasi puhelimeen. MUTE-mykistysilmaisimil vilkkuu näytössä. Voit peruuttaa painamalla uudelleen MUTE.

Äänen laadun säätö

Voit valita haluamasi äänitilan käyttämällä kaukosäätimen **EQ PATT** -painiketta. Kun äänitila siirtyy vasemmalta oikealle, paina EQ PATT.
FLAT → POP → CLASSIC → ROCK →
DRAMA → JAZZ → SALSA →
MUSICAL → SAMBA → FLAT...

SURROUND

Voit valita haluamasi surround-tilan käyttämällä kaukosäätimen **SURR**-painiketta.

Kun surround-tila siirtyy vasemmalta oikealle, paina SURR.

SURR OFF → CINEMA → EALA → TUNNEL →
HALL → THEATER → VOCAL → CHURCH →
SURR OFF...

XDSS (Extreme Dynamic Sound System)

Vahvasta bassoa, diskantteja ja surround-vaikutelmaa painamalla XDSS -näppäintä. "XDSS ON" tai "XDSS OFF" merkkivalo syttyy. Peruuta painamalla XDSS uudelleen.

OA0 (Orientation Acoustic Optimizer - Akustisen laadun optimointi) ON/EI

Voit vahvistaa bassoääntä painamalla **OA0**. OA0 ON- tai OA0 OFF -merkkivalo syttyy näytössä.

Kun OA0 ON- tai OA0 OFF -ilmaisimil siirtyy vasemmalta oikealle, paina OA0.

MP3-optimointi

Tämä toiminto on optimoitu pakatuille MP3-tiedostoille. Se tehostaa bassoääntä.

Kun painat **MP3 OPT**, asetukset muuttuvat seuraavassa järjestyksessä.

OPTIM ON → OPTIM OFF

HIMMENIN

Tämä toiminto sammuttaa äänenvoimakkuuden säätimen LED-valon ja vähentää näyttöikkunan valaistusta noin puoleen.

Paina kerran **DIMMER**. Äänenvoimakkuuden säätimen LED-valo sammuu.

Jos painat uudelleen, näyttöikkunan kirkkaus vähenee puoleen. Voit peruuttaa painamalla painiketta uudelleen.

Automaattitoimintojen valinta

- Jos painat kaukosäätimen PLAY/PAUSE (▶/||) -painiketta kuunneltaessa radiota tai kasettia, CD käynnistyy automaattisesti.
- Jos painat etupaneelin TUNER-painiketta kuunneltaessa CD-levyä tai kasettia, radio tulee käyttöön.

KELLON asetus

1. Paina CLOCK.
(Jos kello täytyy asettaa aikaan, paina CLOCK ja pidä sitä alhaalla yli 2 sekuntia.)

2. Valitse 24 tunnin tai 12 tunnin jakso painamalla PRESET (-)/(+).

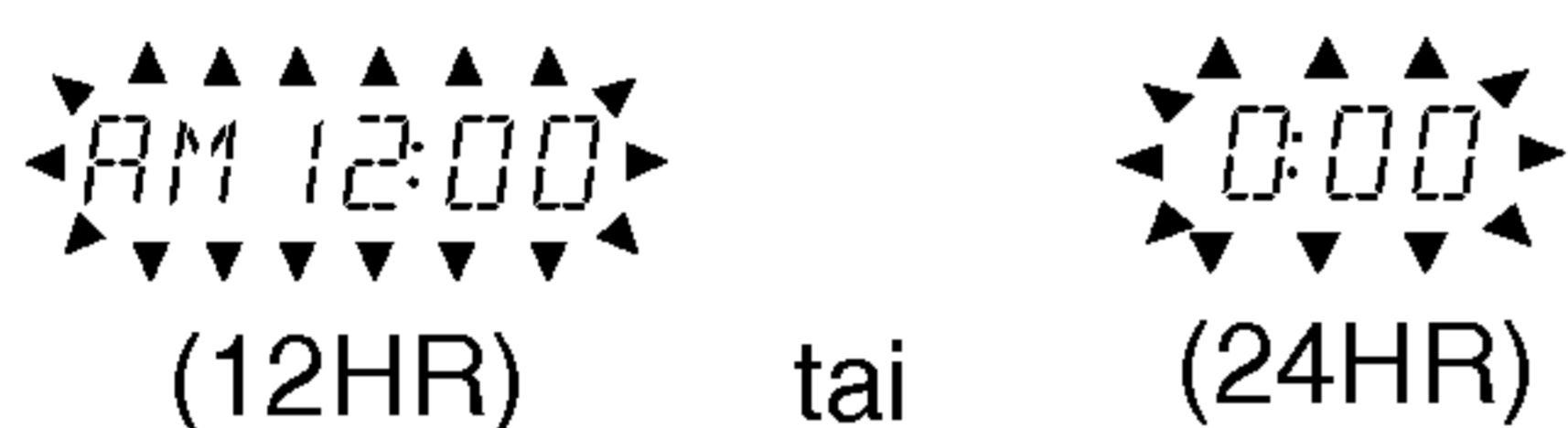

3. Vahvasta valittu tuntijakso painamalla SET.
4. Aseta oikeat tunnit PRESET (-)/(+) -painikkeilla.
5. Paina SET.
6. Aseta oikeat minuutit PRESET (-)/(+) -painikkeilla.
7. Paina SET ja oikea aika tulee näyttöön.
8. Saat ajan näyttöön milloin tahansa painamalla CLOCK noin 5 sekuntia.

Unitoiminnon käyttö

Kun uniajastin on käytössä, virta katkeaa automaattisesti ennalta määrätyn ajan kuluttua.

1. Voit määrätä aikaviiveen ennen virran katkaisua painamalla SLEEP.
Näytössä näkyy *SLEEP 90* noin 5 sekunnin ajan.
Tämä tarkoittaa, että järjestelmän virta kytkeytyy automaattisesti pois päältä 90 minuutin kuluttua.

Paina SLEEP toistuvasti, kunnes haluttu aika tulee näyttöön.

Huomautus: Joka kerta näppäintä painettaessa viiveaika pienenee 10 minuutilla, kuten 80...70...jne.

2. Voit tarkistaa jäljellä olevan ajan ennen virran katkaisua painamalla SLEEP, kun unitoiminto on päällä. Jäljellä oleva aika tulee näyttöön noin 5 sekunniksi.

Huom

Jos painat SLEEP silloin, kun viiveaika on näytössä, SLEEP-aika nollautuu.

3. Uniajastintoiminnon voi peruuttaa painamalla SLEEP-näppäintä toistuvasti kunnes näyttöön tulee "SLEEP10", ja painamalla sitten SLEEP uudelleen samalla kun viesti "SLEEP10" on näytössä.

Ajastin

TIMER-ajastintoinnolla saat radiovastaanoton ja tallennuksen, CD-toiston, nauhan toiston tai ulkoisen laitteen toiston ja tallennuksen kytketyksi päälle ja pois haluttuina aikoina.

1. Tarkista nykyinen aika painamalla CLOCK. (Jos et aseta kelloon oikeaa aikaa, ajastin-toiminto ei toimi.)
2. Mene ajan asetustilaan painamalla TIMER. (Jos haluat korjata aikaisemmin tallennettua TIMER-asetusta, paina "TIMER" -painiketta ja pidä sitä alhaalla yli 2 sekuntia.
- Aikaisempi tallennettu ajastimen päälöoloaika ja TIMER tulevat näyttöön.)
3. Toiminnot [TUNER→CD→TAPE→USB (vain LX-U550- ja LX-U250-mallit)] vilkkuvat näyttössä vuorottain. Halutun toiminnon vilkkuessa paina SET.
4. 1. a. Valitessasi TUNER-toiminnon 'PLAY' ja 'REC' -ilmaisimet vilkkuvat näyttössä vuorottain noin 3 sekuntia.
'PLAY'-ilmaisimien : Vain VIRITIN toistaa 'REC'-ilmaisimien : VIRITIN toistaa ja tallentaa.
b. Halutun toiminnon vilkkuessa paina SET.
c. Valitse edellinen tallennettu esiviritysnumero painamalla PRESET (-)/(+) ja paina SET.
- 'ON TIME' -ilmaisimien tulee näyttöön noin 0,5 sekunniksi ja häviää sitten.
2. När du väljer funktionen CD, TAPE eller USB (vain LX-U550- ja LX-U250-mallit),
- 'ON TIME' -ilmaisimien tulee näyttöön noin 0,5 sekunniksi ja häviää sitten.
5. Aseta päällekytketymisen minuutti painamalla PRESET (-)/(+).
6. Vahvista päällekytkennän tunti painamalla SET.
7. Aseta päällekytketymisen minuutti painamalla PRESET (-)/(+).
8. Vahvista päällekytkennän minuutti painamalla SET.
- 'OFF TIME' -ilmaisimien tulee näyttöön noin 0,5 sekunniksi ja häviää sitten.
9. Aseta poiskytketymisen tunti painamalla PRESET (-)/(+).
10. Vahvista poiskytketymisen tunti painamalla SET.
11. Aseta poiskytketymisen minuutti painamalla PRESET (-)/(+).
12. Paina SET.
13. Säädä voimakkuus painamalla PRESET (-)/(+).
14. Paina SET.
"TIMER" ilmestyy näyttöikkunaan ja ajastimen asetukset ovat valmiit.
15. Kytke järjestelmän virta pois päältä.
Valittu toiminto kytkeytyy automaattisesti päälle ja pois asetettuina aikoina.

Ajastimen peruuttaminen tai tarkistus

Voit valita ajastimen asetuksen tai peruutuksen aina kun TIMER-painiketta painetaan. Voit myös tarkistaa ajastimen asetustilan. Voit käynnistää tai tarkistaa ajastimen painamalla TIMER-painiketta niin, että "TIMER" tulee näyttöön. Voit peruuttaa TIMER-ajastimen painamalla TIMER-painiketta niin, että "TIMER" poistuu näytöstä.

RDS-toiminto - VALINNAINEN

Tietoja RDS : stä

TTässä laitteessa on RDS (radion datajärjestelmä), joka toimittaa monenlaista tietoa FM-radioon. Nykyään monissa maissa käytössä oleva RDS-järjestelmä lähettää aseman tunnuksen tai verkkotietoja, kuvauksen aseman ohjelmatyypeistä tekstiviestinä, muita tietoja asemasta tai musiikkivalikoimista sekä oikean kellonajan.

RDS:n viritys

Kun RDS-tietoja lähettävä FM-asema on viritetty, laite näyttää automaattisesti aseman tunnuksen ja RDS-ilmaisimien syyttyä näytössä samoin kuin ohjelmatyypin tunnistetta PTY) sekä radiotekstin (RT), kellonajan (CT) ja RDS-palveluohjelman (PS) ilmaisimet, jos asema niitä lähettää.

RDS-näytön vaihtoehdot

RDS-järjestelmässä voidaan lähettää hyvin monenlaista tietoa aseman virittyessä tulevan alkutunnuksen lisäksi. Tavallisessa RDS-toiminnassa näytössä nähdään aseman nimi, lähetysverkko tai kutsukirjaimet. Painamalla etupaneelissa RDS voi selata erilaisia tietotyyppisiä seuraavassa järjestyksessä:

(PTY → RT → CT → PS → FREQUENCY)

- PTY (Ohjelmatyypin tunnistetta)- Ohjelmatyypin nimi näytetään näytössä.
- RT (Radion tekstitunniste)- Radioaseman nimi tulee tekstinä näyttöikkunaan.
- CT (Kanavan antama kellonaika)- Antaa laitteelle oikean kellonajan, joka näytetään näytössä.
- PS (Ohjelmapalvelun nimi)- Kanavan nimi näytetään näytössä.

Huomautuksia

Kaikki RDS-asemat eivät lähetä kaikkia näistä lisätiedoista. Jos valittua tilaa vastaavaa tietoa ei lähetetä, näyttöön tulee viesti PTY NONE, RT NONE, CT NONE, PS NONE.

Ohjelmien haku (PTY)

RDS-järjestelmän suuri etu on sen kyky koodata ohjelmia ohjelmatyypikoodilla (PTY), jotka ilmaisevat lähetettävän aineiston tyyppin. Seuraavassa luettelossa ovat PTY-lyhenteet selityksineen.

NEWS	Uutisia
AFFAIRS	Ajankohtaista
INFO	Tieto-ohjelmia
SPORT	Urheilua
EDUCATE	Koulutus ja opiskelu
DRAMA	Kuunnelmia
CULTURE	Kulttuuria
SCIENCE	Tiedeohjelmia
VARIED	Vaihtelevaa puheohjelmaa
POP M	Populaarimusiikkia
ROCK M	Rockmusiikkia
EASY M	Leppoisa kuuntelumusiikkia
LIGHT M	Kevyttä klassillista
CLASSICS	Klassillista musiikkia
OTHER M	Muuta musiikkia
WEATHER	Säätietoja
FINANCE	Talousohjelmia
CHILDREN	Lastenohjelmia
SOCIAL	Sosiaalialaa
RELIGION	Uskonnollisia lähetyksiä
PHONE IN	Kuullijat soittavat -ohjelmia
TRAVEL	Matkailua
LEISURE	Vapaa-aika ja harrasteet
JAZZ	Jazzmusiikkia
COUNTRY	Kantrimusiikkia
NATION M	Kansanmusiikkia
OLDIES	Ikivihreitä
FOLK M	Kansanmusiikkia
DOCUMENT	Dokumenttiohjelmia
TEST	Asemahälytyksen testiviesti
ALARM 1	Hätälähetystietoja

Voit etsiä tiettyä ohjelmatyyppiä (PTY) noudattamalla seuraavia vaiheita:

1. Valitse FM-tila painamalla TUNER (tai FUNCTION).
2. Valitse haluamasi asema painamalla TUNING (-)/(+). Vastaanotettaessa RFS-lähetystä näytössä nähdään ohjelmapalvelun nimi (PS) sen jälkeen, kun RDS-ilmaisimien tulee esiin.
3. Valitse PTY-tila painamalla RDS.
4. Voit etsiä toista PTY:tä painamalla PRESET (-)/(+), kun viimeksi käytetty PTY on vielä näytössä, selaamalla käytettävissä olevien PTY-tyyppien luetteloa.
5. Kun PTY on valittu, paina TUNING (-)/(+) 5 sekunnin kuluessa. Laite siirtyy automaattiseen hakutilaan ja yrittää löytää seuraavan aseman, jolla on hyväksyttävä signaalivoimakkuus ja haluttua PTY-tyyppiä vastaava ohjelmatyyppi.

Radioasemien esiviritys

Voit esivirittää 50 FM- ja AM-asemaa. Varmista ennen viritystä, että olet säätänyt äänenvoimakkuuden mahdollisimman pieneksi.

1. Voit valita haluamasi AM- tai FM-taajuuden painamalla etupaneelin TUNER-painiketta tai kaukosäätimen FUNCTION-painiketta.
2. Paina etupaneelissa TUNING (-)/(+), kunnes taajuusilmaisimet alkavat vaihtua.
Automaattinen viritys
- Paina TUNING(-)/(+) yli 0,5 sekuntia. Skannaus pysähtyy, kun laite virittyy asemaan.
Viritys käsin
- Paina TUNING(-)/(+) nopeasti ja toistuvasti.
3. Paina PROGRAM/MEMO kaukosäätimessä. Esiviritysnumero vilkkuu näytössä.
4. Valitse haluamasi esiviritysnumero painamalla PRESET (-)/(+) [tai kaukosäätimessä PRESET (▼/▲)].
5. Paina PROGRAM/MEMO uudelleen.
- Asema on tallennettu.
6. Tallenna muita asemia toistamalla vaiheet 1 (tai 2) - 5.

Kaikkien tallennettujen asemien tyhjennys

Paina etupaneelissa ja pidä alhaalla PROGRAM/MEMO noin kaksi sekuntia, "CLEAR" ilmestyy näyttöön, ja paina sitten PROGRAM/MEMO, asemat on poistettu.

Lisätietoja

Jos kaikki asemat on jo syötetty, näyttöön tulee hetkeksi viesti FULL, ja sitten esiviritysnumero vilkkuu. Muuta esiviritysnumeroa noudattamalla vaiheita 4-5.

Esiviritysten haku

Paina ja pidä alhaalla tai paina toistuvasti PRESET (-)/(+) [tai kaukosäätimessä PRESET (▼/▲)] kunnes haluttu esiviritysnumero tulee näyttöön.

Radion kuuntelu

1. Voit valita haluamasi AM- tai FM-taajuuden painamalla etupaneelin TUNER-painiketta tai kaukosäätimen FUNCTION-painiketta. Viimeksi vastaanotettu asema virittyy.
2. Valitse haluamasi esiviritetty asema painamalla toistuvasti PRESET (-)/(+) [tai kaukosäätimessä PRESET (▼/▲)].
- Joka kerta kun painat painiketta, laite virittyy yhdelle esiviritetylle asemalle kerrallaan.
3. Säädä äänenvoimakkuus kiertämällä ÄÄNENSÄÄTÖNUPPI [tai kaukosäätimessä painamalla toistuvasti (▼/▲)].

Esivirittämättömien asemien kuuntelu

- Käytä käsin viritystä tai automaattiviritystä vaiheessa 2 vasemmalla.
- Automaattinen viritys toimii painamalla ja pitämällä alhaalla etupaneelin painikkeita TUNING (-)/(+).

Radion kytkeminen pois päältä

Kytke laitteen virta pois päältä painamalla POWER(⏻) tai valitse jokin toinen toimintatila [CD/MP3, AUX, USB (vain LX-U550- ja LX-U250-mallit), TAPE].

Lisätietoja

- Jos FM-ohjelmassa on häiriöitä
Paina MODE/RIF niin, että viesti "STEREO" poistuu näytöstä. Stereovaikutelmaa ei ole, mutta vastaanotto paranee. Palauttaaksesi stereovaikutelman paina MODE/RIF uudelleen.
- Vastaanoton parantaminen
Säädä mukana toimitettuja antenniä uuteen asentoon.



Huomautuksia

- Jos stereovastaanotossa on häiriöitä, vaihda monovastaanottoon käyttämällä MODE/RIF (RIF: radiohäiriösuodatin) -toimintoa.
- Äänitettäessä KA(AM) -lähetyksiä, saattaa esiintyä uikuttavia erotaajuusääniä. Jos näin käy, paina MODE/RIF kerran.

Nauhan toisto

Käytä vain tavallisia nauhoja.

Perustoisto

1. Voit valita nauhatoiminnon painamalla TAPE- tai FUNCTION-painiketta. (Näyttöön tulee viesti "NO TAPE".)
2. Avaa kasettidekki painalla  PUSH EJECT -kohtaa.
3. Laita sisään kasetti nauhapuoli pohjaan päin ja sulje sitten dekki.
4. Paina PLAY ( tai : VALINNAISESTI).









Toiston pysäytys

Paina STOP() toiston aikana.

Nauhalaskurin nollaus

Paina COUNTER RESET (COUNT.RESET) toiston aikana. Soittoaika "TP - 0000" tulee näyttöön.

Toisto taakse tai pikatoisto eteen



Kun on ensin painettu toiston tai pysäytystilan aikana etupaneelissa  /   tai kaukosäätimessä / / / , paina PLAY () haluamassasi kohdassa.

DEKIN AUTOPYSÄYTYS

- Autopysäytyksen jälkeen dekki toistaa vain etupuolen, laite pysähtyy automaattisesti.

AUTOKELAUS TAAKSE: VALINNAINEN

- Voit valita kasetille haluamasi suunnan painamalla PLAY MODE.

Kerran	Kahdesti
	Kun kasetista on toistettu etupuoli tai kääntöpuoli (taaksetoisto), laite pysähtyy automaattisesti.
	Kun kasetista on toistettu etupuoli ja kääntöpuoli, laite pysähtyy automaattisesti.
	Kun kasetista on toistettu kuusi kertaa toistuvasti etupuoli ja kääntöpuoli, laite pysähtyy automaattisesti.





Perustallennus

Kelaa nauha nauhoituksen alkukohtaan. Käytä vain tavallisia nauhoja.

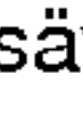

Perusasetukset

1. Valitse tallennuslähde nauhaa lukuun ottamatta.
2. Avaa kasettidekki ja laita kasettilokeroon tyhjä kasetti.
Näin asetat nauhoitus suunnan : VALINNAINEN
Aseta nauhoitus suuntaa painamalla toistuvasti PLAY MODE.

Tavallinen tallentaminen

1. Paina kaukosäätimen / -painiketta.
- "REC" vilkkuu ja pitää kasettia taukotilassa.
2. Paina /  tai PLAY () etupaneelissa tai kaukosäätimessä.
Äänitys alkaa.

Äänityksen tauko

Paina /  tallennuksen aikana.
- "REC" vilkkuu näytössä.

Äänityksen lopetus





Paina TAPE STOP()

Synkronoitu äänitys CD:ltä nauhalle

Synkronoitu äänitys CD:ltä tallentaa koko CD:n ääniosiot ja ohjelmoitu nimikkeet automaattisesti kasetille.

1. Paina CD SYNC. pysäytystilassa.
"REC" vilkkuu ja näytössä näkyy "CD SYNC".
2. Synkronoitu äänitys alkaa automaattisesti noin 8 sekunnissa.

Huomautuksia

- Jos haluat äänittää tietyltä raidalta, valitse haluttu raita painamalla CD SKIP/SEARCH ( /  ) ennen kuin aloitat CD:n synkronoidun äänityksen.
- Toimintoa ei voi muuttaa äänityksen aikana.

CD-toisto

Perustoisto

1. Valitse CD/MP3-toiminto painamalla CD/MP3- tai FUNCTION-painiketta. Jos levyä ei ole ladattu, näyttöön tulee viesti "NO DISC".
2. Paina ▲ OPEN/ CLOSE ja laita levy levyalustalle.

Huomautus

Jos lataat 8 cm (3 tuuman) levyn, laita se alustan sisäympyrälle.

3. Sulje levyosasto painamalla ▲ OPEN/ CLOSE. Audio CD: "READING" tulee näyttöikkunaan, ja sitten näytetään raitojen kokonaismäärä ja toisto-aika. MP3 CD: "READING" tulee näyttöikkunaan, ja sitten näytetään tiedostojen kokonaismäärä.
4. Paina tai PLAY (▶) etupaneelissa tai PLAY/ PAUSE (▶||) kaukosäätimessä. Lisäksi voit toistaa myös Audio CD tai MP3 CD -levyjä käyttämällä NUMEROnäppäimiä.

Toistotauko

Paina toiston aikana CD PAUSE (CD||) tai kaukosäätimessä PLAY/ PAUSE (▶||). Jatka toistoa painamalla tätä painiketta uudelleen.

Toisto seis

Paina etupaneelin STOP(■) -painiketta tai kaukosäätimen CD STOP(■) -painiketta toiston aikana.

Hyppy yli raidan

- Siirry seuraavalle raidalle painamalla I◀◀ ◀◀/▶▶ ▶▶I -painiketta.
- Kun I◀◀ ◀◀/▶▶ ▶▶I -painiketta on painettu kerran raidan keskellä, soitin palaa sen raidan alkuun. Kun sitä painetaan uudelleen, jokaisella painalluksella siirrytään yhden raidan yli.

Raidan haku

Ensin painetaan ja pidetään painettuna I◀◀ ◀◀/▶▶ ▶▶I -näppäin kaukosäätimessä toiston aikana ja vapautetaan näppäin sitten halutussa kohdassa.

Huomautuksia

Tämä toiminto ei ole käytettävissä MP3-tiedostojen toistoon.

Uudestaan

Yhden raidan toisto uudelleen

Paina REPEAT kerran toiston aikana.
- Näyttöön tulee viesti "REPEAT 1".

Kaikkien raitojen toisto uudelleen

Paina REPEAT uudelleen toiston aikana.
- Näyttöön tulee viesti "REPEAT".

Uusintatoiston peruutus

Paina REPEAT vielä kerran toiston aikana.
- "Uusintailmaisin" poistuu.

MP3-tiedoston tietojen tarkistus

Paina MP3 Info -näppäintä MP3-tiedoston toiston aikana.

- MP3-tiedoston tiedot (nimike, artisti tai albumi) näytetään näytössä.
- Jos MP3-tiedostosta ei ole tietoja, näytössä näytetään "NO ID3 TAG" -ilmaisim.

Huomautus

Lisäksi tällä laitteella voi toistaa audionimikkeitä sisältäviä CD-R tai CD-RW -levyjä.

Ohjelmoitu toisto

Voit muuttaa levyn raitojen järjestystä ja luoda oman toisto-ohjelman. Ohjelma voi sisältää enintään 20 raitaa.

1. Paina PROGRAM/MEMO kaukosäätimessä pysäytystilassa.
2. Valitse raita painamalla **◀◀ ◀▶▶ ▶▶▶**
Esim.) Näytössä nähdään viesti "04 P-01".
Raidan numero |
Ohjelman numero |
3. Paina PROGRAM/MEMO kaukosäätimessä.
4. Toista 1~3.
5. Paina tai PLAY (▶) etupaneelissa tai PLAY/PAUSE (▶||) kaukosäätimessä. Näyttöön tulee viesti "PROG."

Ohjelman sisällön tarkistus

Paina PROGRAM/MEMO kaukosäätimessä pysäytystilassa.

- Näyttöön tulevat levyn, raidan ja ohjelman numerot.

Ohjelman sisällön tyhjennys

Paina PROGRAM/MEMO kaukosäätimessä pysäytystilassa. Ja paina sitten etupaneelissa CLEAR tai kaukosäätimessä STOP (■).

Lisäys ohjelman sisältöön

1. Paina toistuvasti PROGRAM/MEMO kaukosäätimessä ohjelman pysäytystilassa, kunnes Raidan numero vilkkuu.
2. Toista vaiheet 2~4.

Ohjelman sisällön muokkaus

1. Saat esiin muutettavaksi haluamasi ohjelman numeron painamalla PROGRAM/MEMO kaukosäätimessä.

MP3-tiedostomuoto/WMA

MP3

- MP3-äänitiedoston data on kompressoitu käytämällä MPEG1, audio layer 3 -koodausta. Käytämme tiedostoista, joiden tarkennin on ".mp3", nimitystä "MP3-tiedostot".
- Laite ei kykene lukemaan MP3-tiedostoa, jonka tarkennin ei ole ".mp3".

WMA

- WMA on Microsoftin kehittämä äänenpakkaustekniikka.
- WMA (lyhenne sanoista Windows Media Audio) pakkaa ääntä kaksi kertaa MP3-muotoa tehokkaammin.

Tämän laitteen kanssa yhteensopivien MP3-levyjen rajoitukset ovat:

1. Näytteistystaajuus / 8 - 48 kHz
2. Datanopeus / 8 - 320 kbps
3. CD-R:n fyysinen formaatti tulee olla "ISO 9660"
4. Jos tallennat MP3-tiedostoja ohjelmalla, joka ei kykene luomaan TIEDOSTOJÄRJESTELMÄÄ, esim. "Direct-CD":llä jne., MP3-tiedostoja on mahdotonta toistaa. Suositamme, että käytätte "Easy-CD Creator":ia, joka luo levyille ISO9660 tiedostojärjestelmän.
5. Tiedostonimien tulisi olla 30-merkkisiä tai lyhyempiä ja niissä tulee olla ".mp3"-tarkennin eli "*****.MP3".
6. Vaikka levyn tiedostojen kokonaismäärä olisi enemmän kuin 1000, niistä näkyy enintään 999.

MULTI SESSION -toiminnosta

- Tämä toiminto tunnistaa multi session -levyt CD-ROM -levytyypin mukaan.
esim.) Jos ensimmäisessä tallennuskerrassa on MP3-tiedostoja, vain ensimmäisen tallennuskerran MP3-tiedosto toistetaan.
Jos koko tallennuskerrassa on vain MP3-tiedosto, toistetaan kaikkien tallennuskerrojen kaikki MP3-tiedostot.
Jos ensimmäisessä tallennuskerrassa on Audio CD, toistetaan vain ensimmäisen tallennuskerran Audio CD.

USB-toiminto (vain LX-U550/U250-malli)

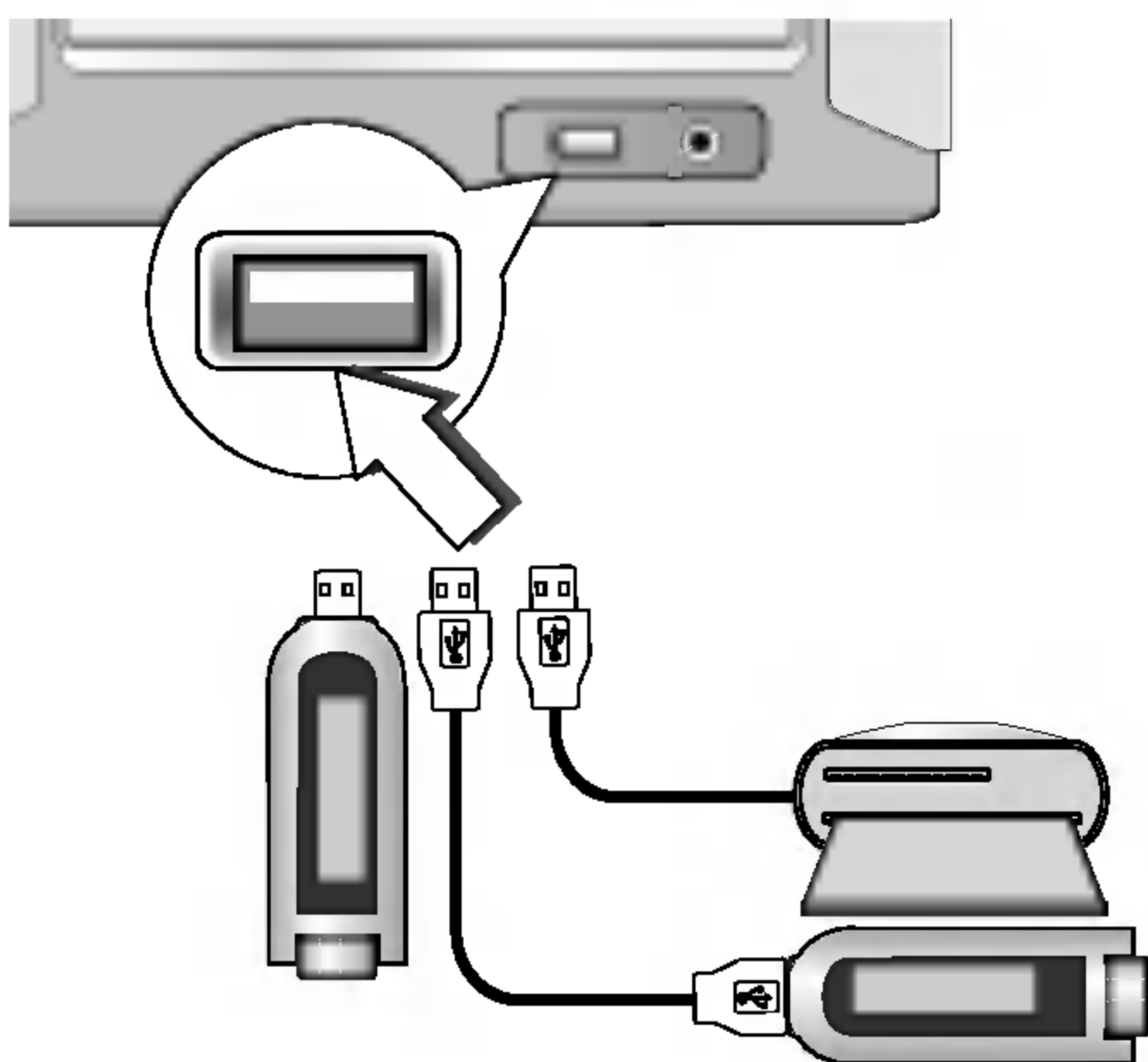

Perustoisto

1. Yhdistä USB-laite USB-liitäntään.
2. Siirry USB-tilaan painamalla USB-painiketta. "CHECKING" ja tiedostojen kokonaismäärä tulevat näkyviin.
3. Paina etupaneelin PLAY (▶) -painiketta tai kaukosäätimen PLAY/ PAUSE (▶||) -painiketta. Lisäksi voit ohjata toistoa numeropainikkeiden avulla.

Huomautus

Jos haluat käyttää muita toimintoja kuin perustoistoa, lisätietoja on CD-levyjen toistosta kertovassa jaksossa.

Siirtäminen muille korteille

Kun käytät MP3-soitinta tai muistikorttia, paina kaukosäätimen D.SKIP-painiketta toiston tai tauon aikana.

Huomautus

- Älä irrota MP3-soitinta tai muistikorttia USB-toiston aikana.
- Älä lisää tai poista muistikorttia USB-toiston aikana tai käyttäessäsi monen kortin lukijaa.
- Tiedostoja on käytettävissä enintään 999.
- Muista tallentaa tiedosto muistikortille alustamisen jälkeen.
- Irrotettavaa kiintolevyä ei tueta.
- Ohjaimen asentamista edellyttävää MP3-soitinta ei tueta.
- Tämä laite voi toistaa USB-laitteen sisältämiä MP3/WMA-tiedostoja.
- MP3-tiedostonimi ja ID3-tunnus saavat sisältää vain englannin kielessä käytettäviä kirjaimia.
- Tämä soitin ei voi alustaa muistikorttia.
- Tämä soitin ei voi käyttää USB-jakajaa.
- Yhteensopivat muistikortit:
Compact Flash Card (CFC), Micro Drive (MD), Smart Media Card (SMC), Memory Stick (MS), Secure Digital Card (SD), Multi Media Card (MMC) ja Memory Stick Pro (MS-Pro)
- Tiedostojärjestelmäyhteensopivuus: FAT 12, 16, 32
- Käytä vain yhteensopivia muistikortteja.

4. Hoito ja huolto

Laitteen toimitus

Alkuperäisestä tehtaan pahvilaatikosta ja pakkausmateriaaleista voi olla hyötyä myöhemmin. Parhaan suojan kuljettaessasi laitetta saat, kun pakkaat laitteen takaisin tehtaan alkuperäispakkaukseen.

Laitteen puhdistus

Käytä soittimen puhdistukseen pehmeää, kuivaa kangasta. Jos pinnat ovat erittäin likaiset, kostuta pehmeä kangas miedolla pesuaineella.

Älä käytä vahvoja liuottimia, kuten alkoholia, bensiiniä tai ohenteita. Ne voivat vaurioittaa laitteen pintaa.

Älä käytä laitteen lähellä haihtuvia nesteitä, kuten hyönteissumutteita. Älä jätä kumi- tai muoviesineitä kosketukseen laitteen kanssa pitkäksi ajaksi. Ne jättävät merkkejä pintaan.

Huolto

Ennen kuin otat yhteyttä huoltoon, yritä selvittää ongelmat seuraavan sivun taulukon avulla.

Vianetsintä

Oire	Syy	Korjaus
Ei virtaa.	<ul style="list-style-type: none">• Virtajohto on irti.	<ul style="list-style-type: none">• Kytke virtajohto seinän pistorasiaan kunnolla.
Ääni ei toistu.	<ul style="list-style-type: none">• Ulkoisen lähdelaitteen virta on katkaistu.	<ul style="list-style-type: none">• Kytke ulkoiseen lähdelaitteeseen virta.
Laitte ei aloita toistoa.	<ul style="list-style-type: none">• Sisällä ei ole levyä.	<ul style="list-style-type: none">• Laita sisään levy.
	<ul style="list-style-type: none">• Sisällä on toistokelvoton levy.	<ul style="list-style-type: none">• Laita sisään toistokelpoinen levy.
	<ul style="list-style-type: none">• Levy on laitettu ylösalaisin.	<ul style="list-style-type: none">• Aseta levy toistopuoli alaspäin.
	<ul style="list-style-type: none">• Levyä ei ole laitettu ohjaimensa.	<ul style="list-style-type: none">• Aseta levy levyalustalle oikein ohjaimen sisälle.
	<ul style="list-style-type: none">• Levy on likainen.	<ul style="list-style-type: none">• Puhdista levy.
Kaukosäädin ei toimi oikein.	<ul style="list-style-type: none">• Kaukosäädin ei ole kohdistettu laitteen kaukoanturiin.	<ul style="list-style-type: none">• Kohdista kaukosäädin laitteen kaukoanturiin.
	<ul style="list-style-type: none">• Kaukosäädintä on liian kaukana laitteesta.	<ul style="list-style-type: none">• Käytä kaukosäädintä enintään 7 m päässä.
	<ul style="list-style-type: none">• Kaukosäätimen ja laitteen suoran linjan välissä on este.	<ul style="list-style-type: none">• Poista este.
	<ul style="list-style-type: none">• Kaukosäätimen paristot ovat tyhjentyneet.	<ul style="list-style-type: none">• Vaihda paristot uusiin.

5.LISÄTIETOJA

Tekniset tiedot

		LX-U550A/D/X LX-W550A/D/X	LX-U250A/D/X LX-W250A/D/X	
[Yleistä]	Verkkovirta	Lisätietoja laitteen takapaneelissa.		
	Virrankulutus	100W	60W	
	Paino	5.5kg	4.4kg	
	Ulkomitat (L x K x S)	170 X 195 X 323mm		
[CD]	Taajuusalue	40 - 18000 Hz		
	Signaalikohinasuhde	70 dB		
	Dynaaminen alue	70 dB		
[Viritin]	AM (MW)	Viritysalue	87.5 - 108.0 MHz tai 65 - 74 MHz, 87.5 - 108.0 MHz	
		Välitaajuus	10.7 MHz	
		Signaalikohinasuhde	60/55 dB	
		Taajuusalue	60 - 10000 Hz	
	FM	Viritysalue	522 - 1620 kHz tai 520 - 1720 kHz	
		Välitaajuus	450 kHz	
		Signaalikohinasuhde	35 dB	
		Taajuusalue	100 - 1800 Hz	
[Vahv]	Lähtöteho	50W + 50W	20W + 20W	
	Harmoninen kokonaissärö	0.2%		
	Taajuusvaste	40 - 25000 Hz		
	Signaali-kohinasuhde	80 dB		
[NAUHA]	Nauhanopeus	3000 ± 3% (MTT-111. NORMAALINOPEUS)		
	Huojunta	0.25% (MTT -111, JIS-WTD)		
	Pikakelaus/takaisinkelausaika	120sec (C-60)		
	Taajuusvaste	250 - 8000Hz		
	Signaali-kohinasuhde	43dB(P/B)/43dB(R/P)		
	Kanavaerotus	50dB(P/B)/45dB(R/P)		
	Poistosuhde	55dB (MTT-5511)		
[Kaiuttimeet]		LXS-U550/LXS-W550	LXS-U250/LXS-W250	
	Tyyppi	2-tie 2 kaiutinta	2-tie 2 kaiutinta	
	Impedanssi	6 Ω	6 Ω	
	Taajuusalue	85 - 20000 Hz	90 - 20000 Hz	
	Äänenpaineen taso	88 dB/W (1m)	87 dB/W (1m)	
	Nimellinen syöttöteho	50 W	20 W	
	Suurin syöttöteho	100 W	40 W	
	Mitat (L x K x S)	160x250x186mm	160x250x186mm	
	Nettopaino	2.2kg	2.1kg	

Muoto ja tekniset tiedot voivat muuttua ilman eri ilmoitusta.



P/NO : 3834RH0085K