



Máy giặt

HƯỚNG DẪN SỬ DỤNG

MODEL:WF-T70(6)1 1D
WF-T80(6)1 1D
WF-T661 1DF

Để tránh cách hỏng hóc đáng tiếc khi sử dụng máy giặt, đề nghị quý khách hỏi kỹ nhân viên lắp đặt máy về các vấn đề sau:

- ◆ Phương pháp làm vệ sinh phin lọc của van cấp nước.
- ◆ Phương pháp làm vệ sinh túi lọc xơ vải.
- ◆ Phương pháp cân bằng máy.
- ◆ Các cảnh báo của máy và phương pháp xử lý.

Giới thiệu sản phẩm	Mục lục	2
	Các bộ phận của máy giặt	3
	Cảnh báo chú ý	4
	Giới thiệu chức năng của sản phẩm	5...6
Hướng dẫn lắp đặt	Trình tự lắp đặt máy & phương pháp cân bằng cho máy giặt	7
	Lắp đường ống cấp nước cho máy	8
	Lắp đường ống thoát nước cho máy	9
	Các phương pháp để phòng sự cố rò rỉ điện	10
Hướng dẫn sử dụng	Chuẩn bị trước khi giặt	11
	Chức năng của các nút điều khiển	12...13
	Chương trình giặt chính	14
	Chương trình giặt tùy chọn	15
	Hướng dẫn chi tiết về tùy chọn Wash Option	16
	Các chức năng giặt khác	17...19
Bảo dưỡng máy giặt & giải quyết sự cố	Vệ sinh, bảo dưỡng máy giặt	20
	Các cảnh báo của máy và cách xử lý sự cố	21

Phần thân

NGĂN Đựng BỘT GIẶT
()

NGĂN Đựng CHẤT LÀM MỀM VẢI
()

NGĂN Đựng CHẤT TẮY
()

BẢNG LỰA CHỌN CHỨC NĂNG GIẶT

LỒNG GIẶT

NÚT START/PAUSE
Dùng để khởi động hay dừng máy tạm thời.

CHÂN ĐỠ CÓ THỂ ĐIỀU CHỈNH ĐƯỢC
Dùng để tạo cân bằng, giúp máy ổn định khi vận hành.

ĐƯỜNG ỐNG DẪN NƯỚC
Đảm bảo nước không bị rò rỉ.

PHÍCH CẮM ĐIỆN
Nếu dây nguồn bị hỏng, nó phải được thay thế bởi nhà sản xuất, trung tâm dịch vụ hay người có trách nhiệm để tránh các nguy hiểm có thể xảy ra.

TÚI LỌC
Vệ sinh túi lọc thường xuyên để tránh chất bẩn bám trên quần áo.

ĐƯỜNG ỐNG THOÁT NƯỚC của các mô-đen không có bơm xả

ĐỂ

Phụ kiện

Ống cấp nước

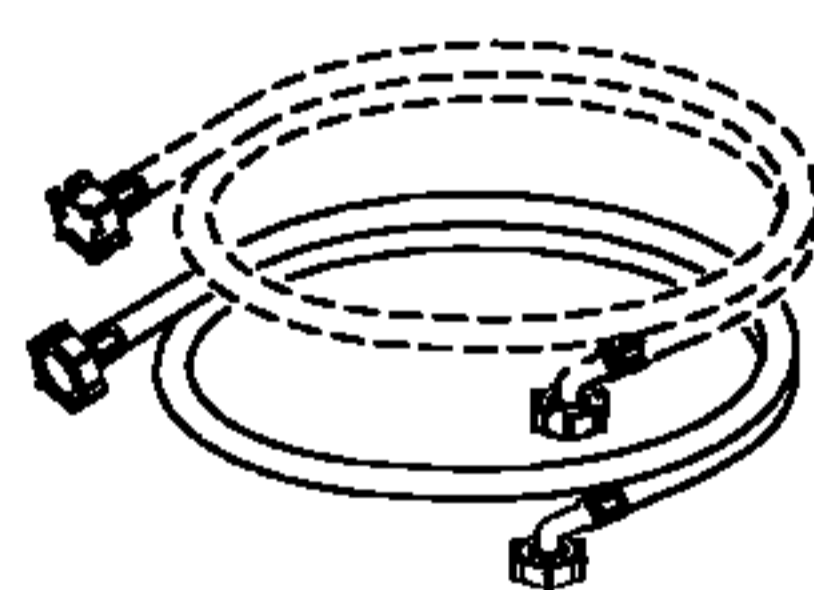

hoặc

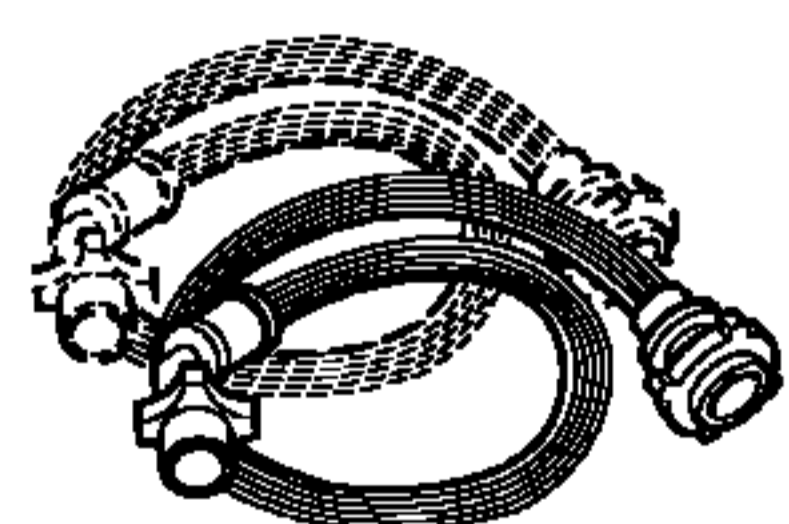

Đường ống thoát nước

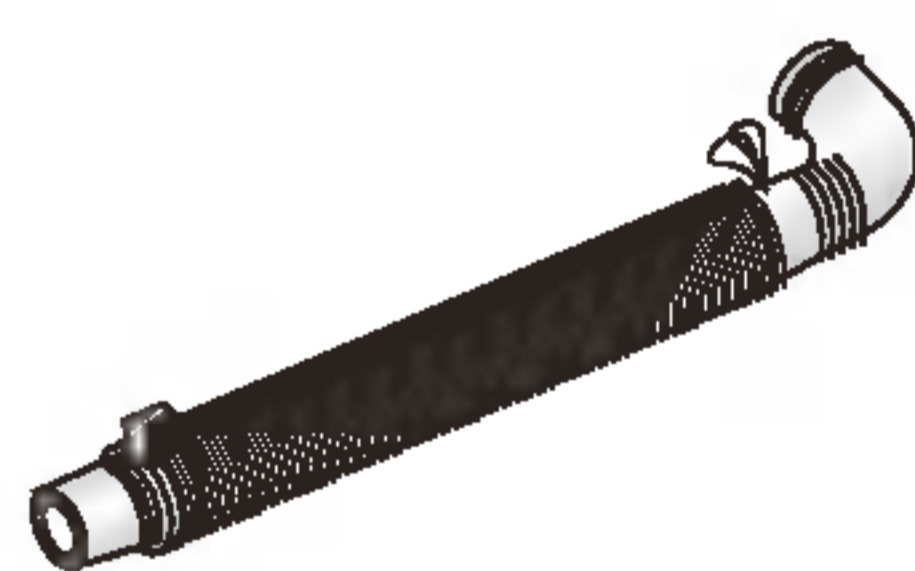

hoặc

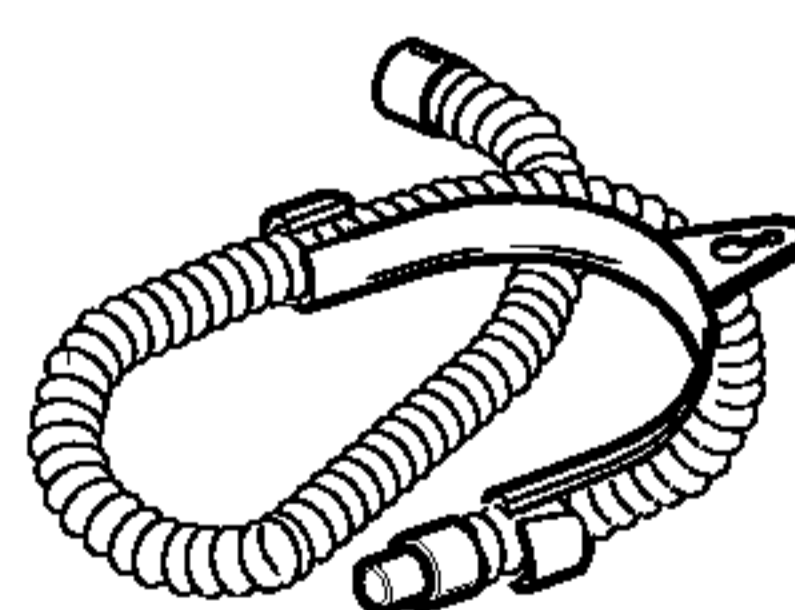

Đế chống chuột (Tùy chọn)

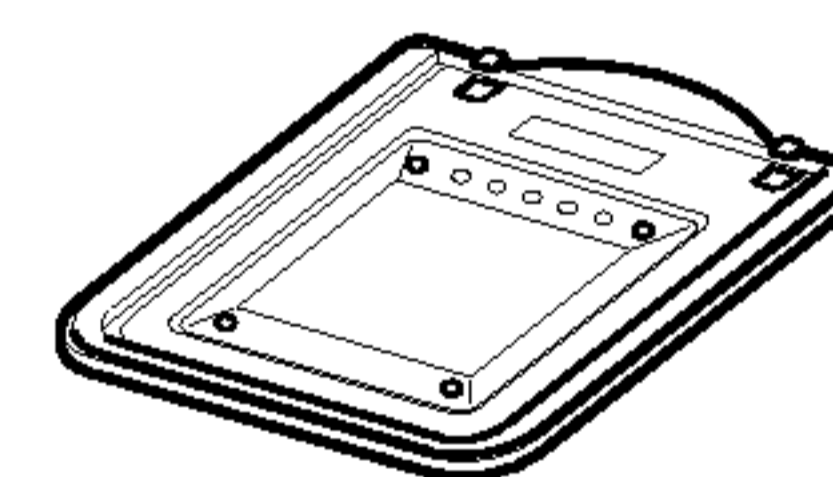

hoặc

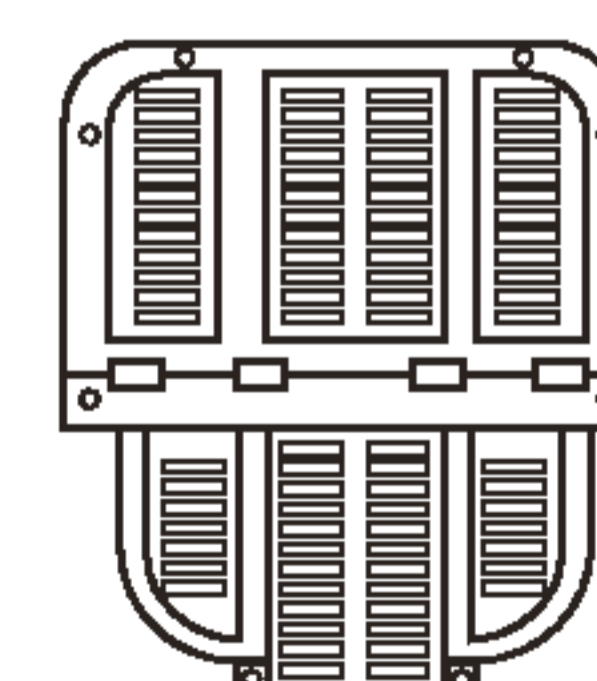

Chú ý

“*” Các chi tiết có thể khác nhau tùy theo từng mô-đen.

CHÚ Ý

1. Đây là loại máy giặt gia dụng, với đồ giặt có diện tích rộng như chăn, màn... sẽ có hiệu quả giặt không cao.

2. Để tăng hiệu quả giặt và tránh đồ giặt có thể lọt qua miệng lồng giặt gây kẹt, không nên cho quần áo vượt quá miệng lồng giặt, các đồ giặt nhỏ như quần áo lót, tất, găng tay nên cho xuống dưới cùng.

CẢNH BÁO CHÚ Ý KHI LẮP ĐẶT



Không để máy chịu ảnh hưởng trực tiếp của thời tiết.

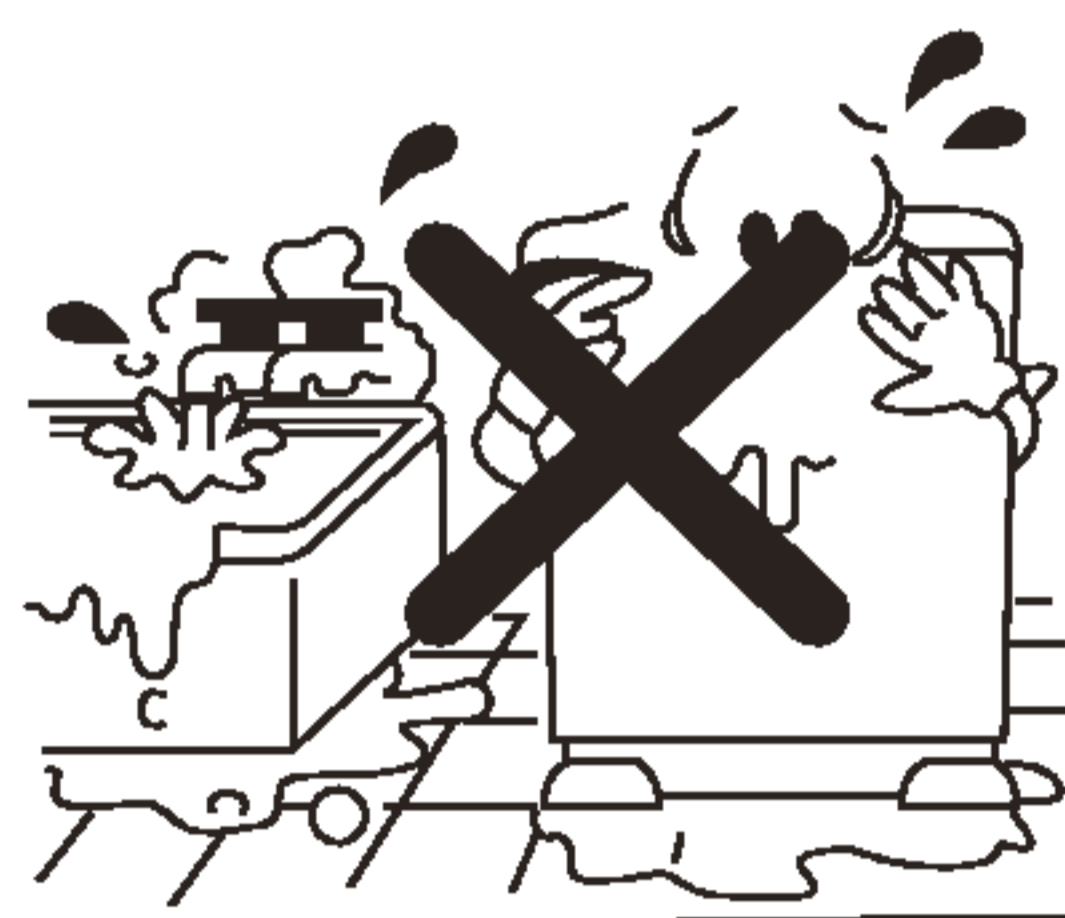

Không để máy ở nơi ẩm ướt.



Không để máy gần nguồn nhiệt.

CẢNH BÁO CHÚ Ý KHI SỬ DỤNG

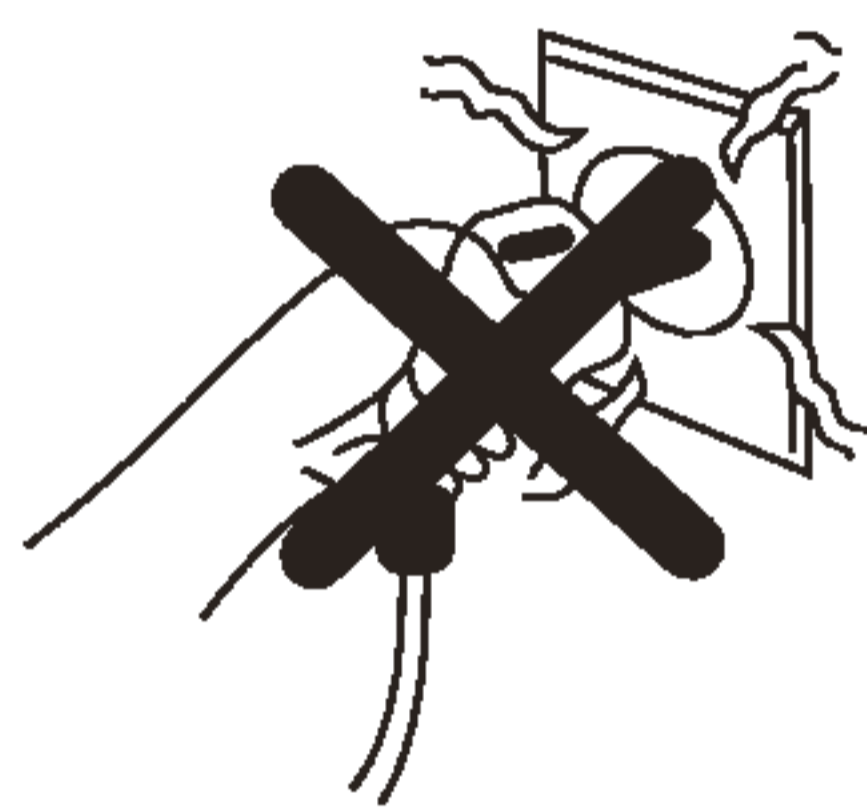

Tình trạng tiếp xúc của phích cắm với ổ cắm tốt, không lỏng lẻo.

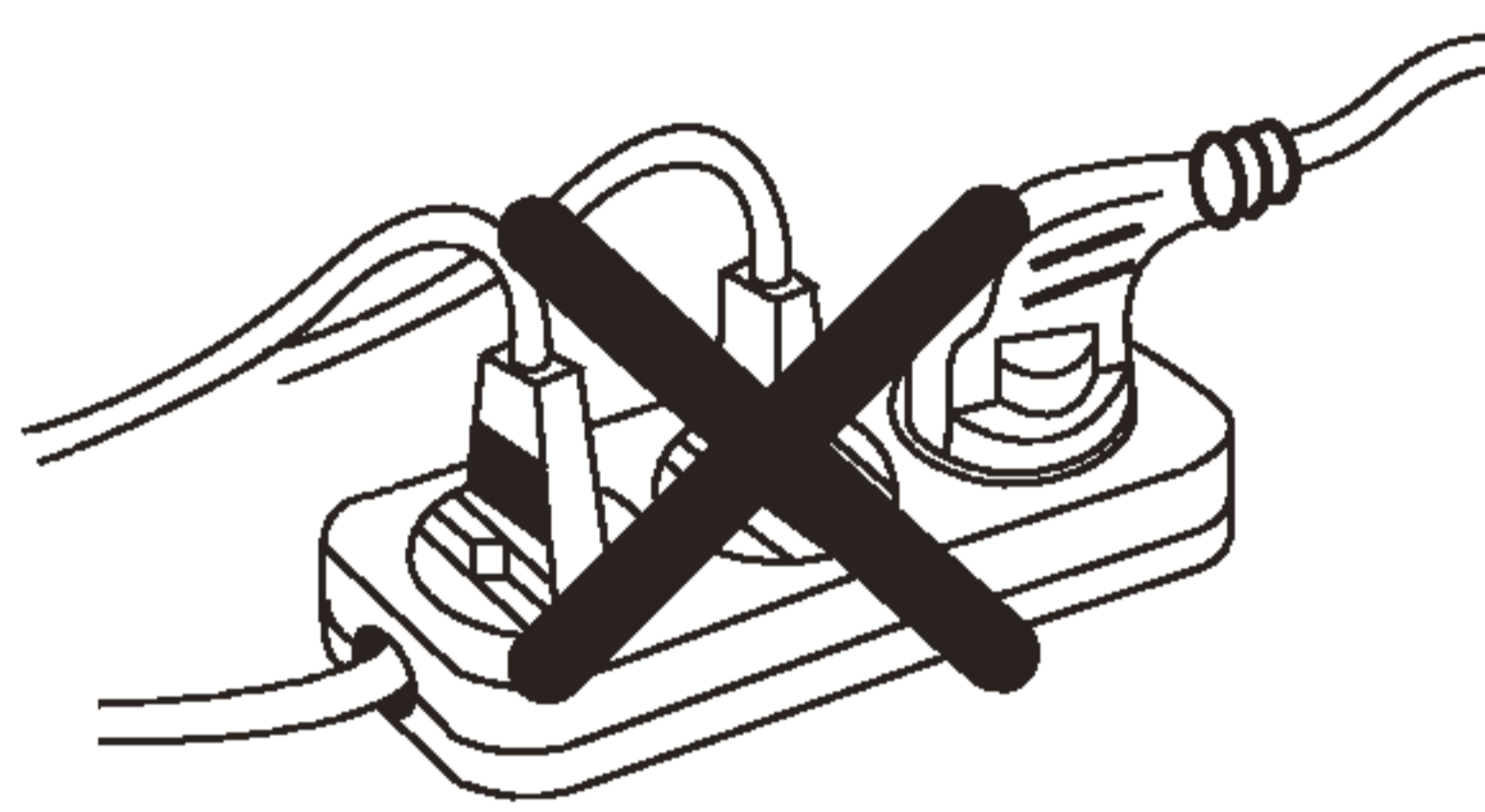

Không cắm nhiều phích cắm trên cùng một ổ.

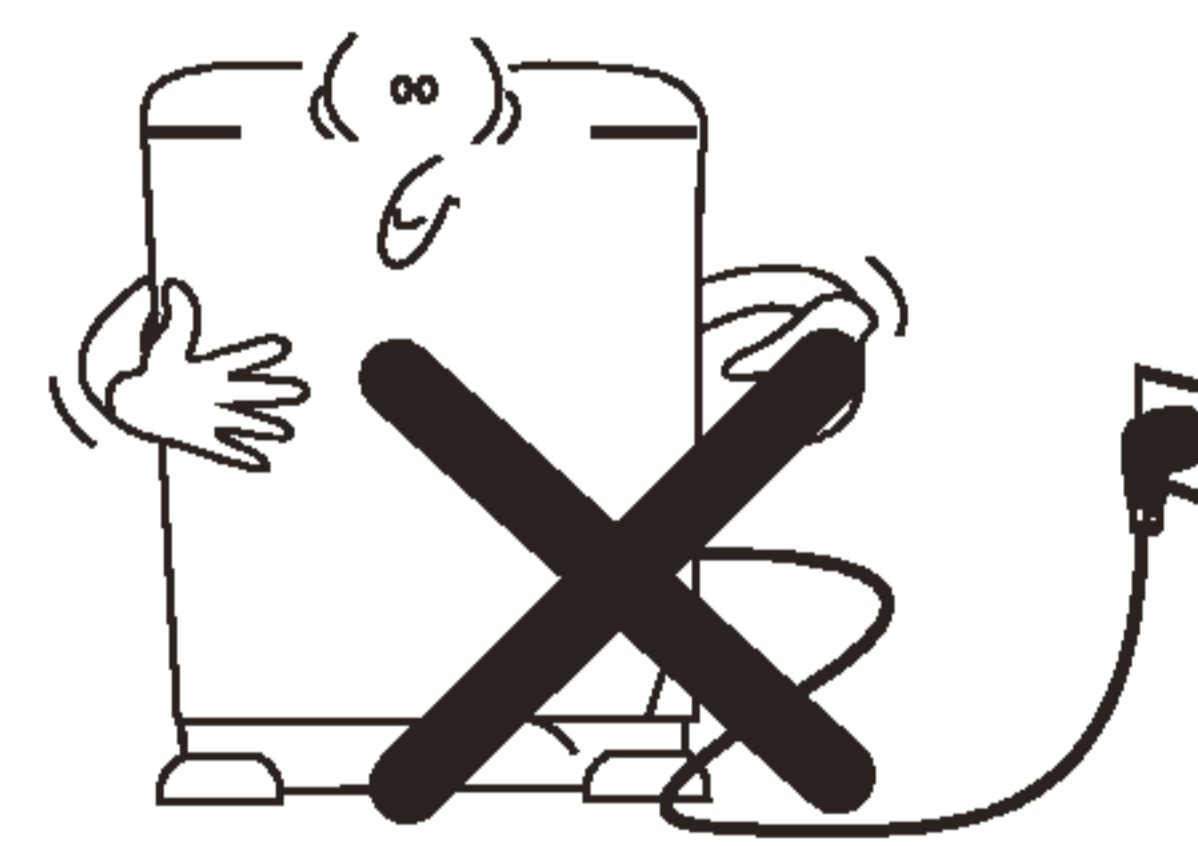

Nên ngắt nguồn điện khi máy giặt không sử dụng.

CẢNH BÁO CHÚ Ý KHI SỬ DỤNG



Không để máy tiếp xúc với các dung môi hydrocarbon, các chất dễ cháy nổ.

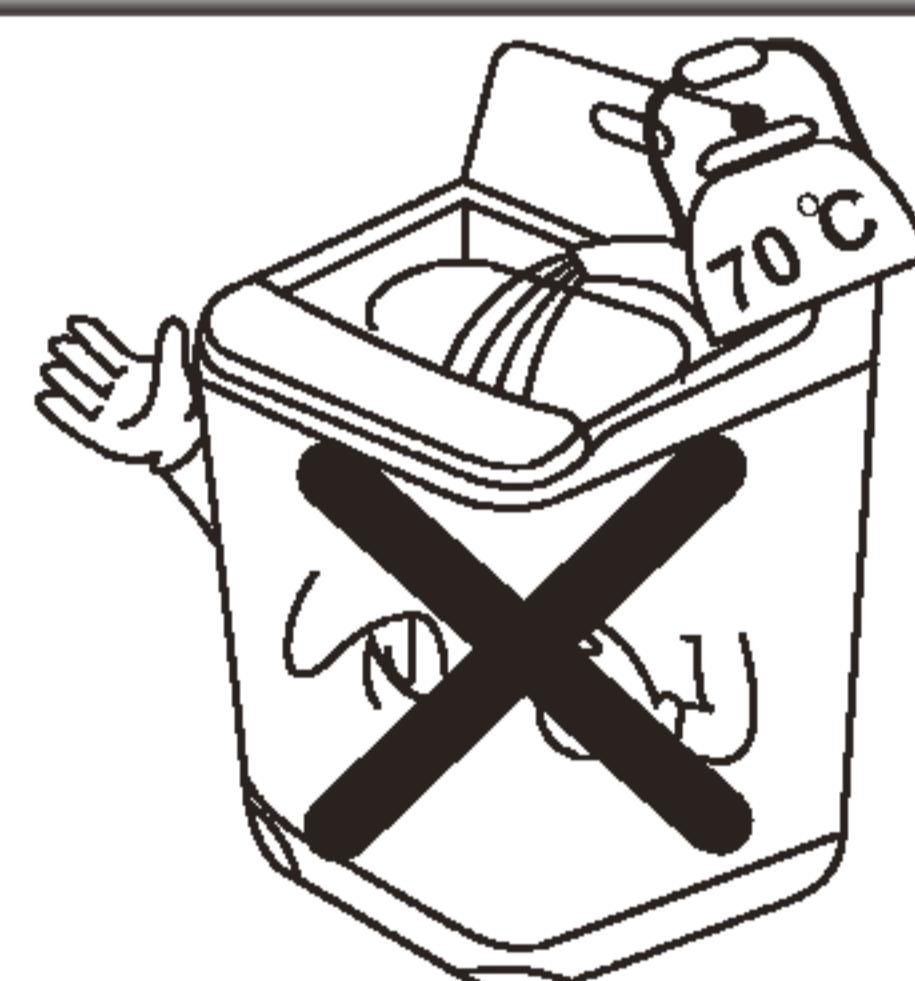

Không đổ nước nóng hơn 70 °C vào máy giặt

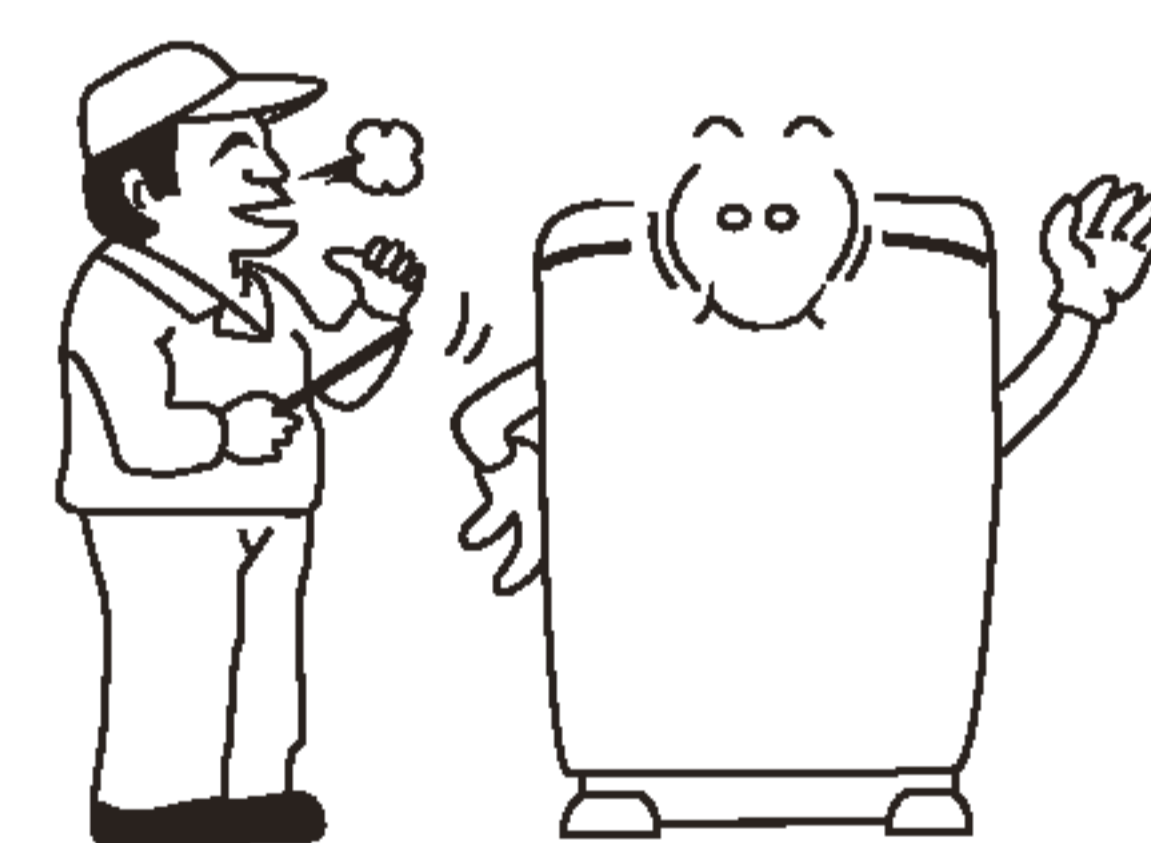

Khi máy giặt gặp sự cố, nó sẽ thông báo trên màn hình.



Biểu tượng cảnh báo chú ý.



Biểu tượng đồng ý tham khảo thêm.

LG Family Comic

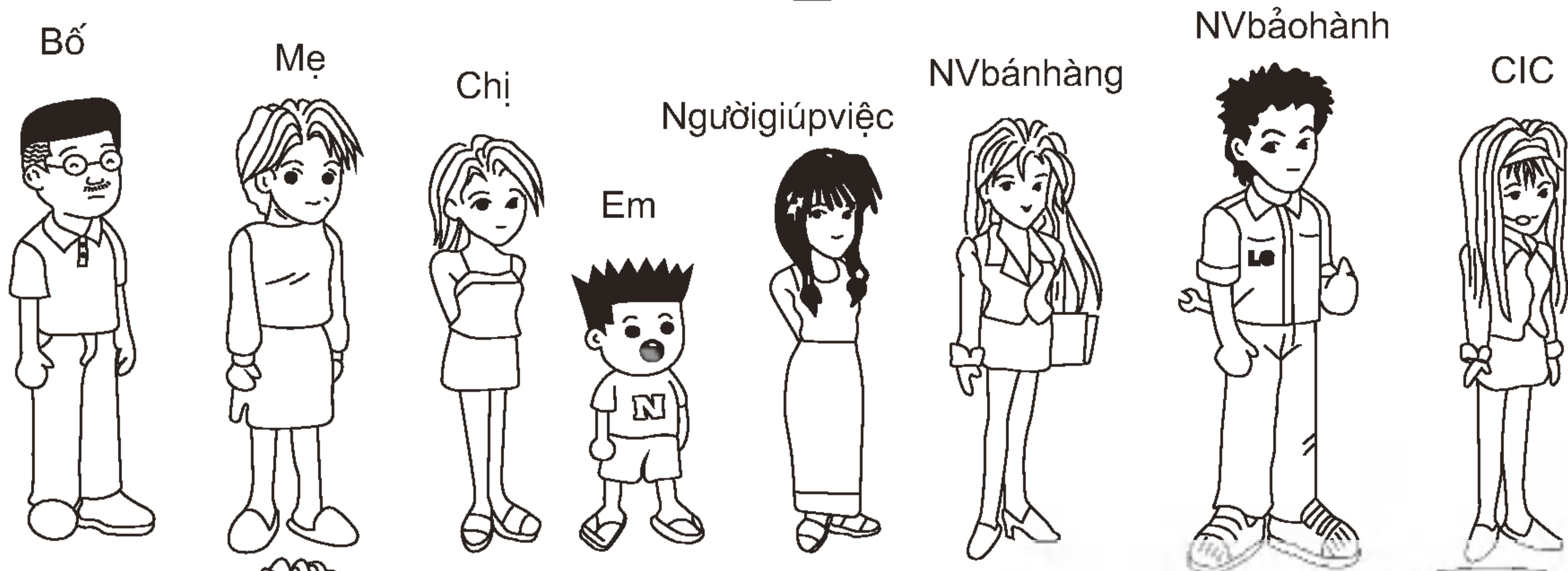

Chào mừng quý khách đã đến với sản phẩm của chúng tôi.

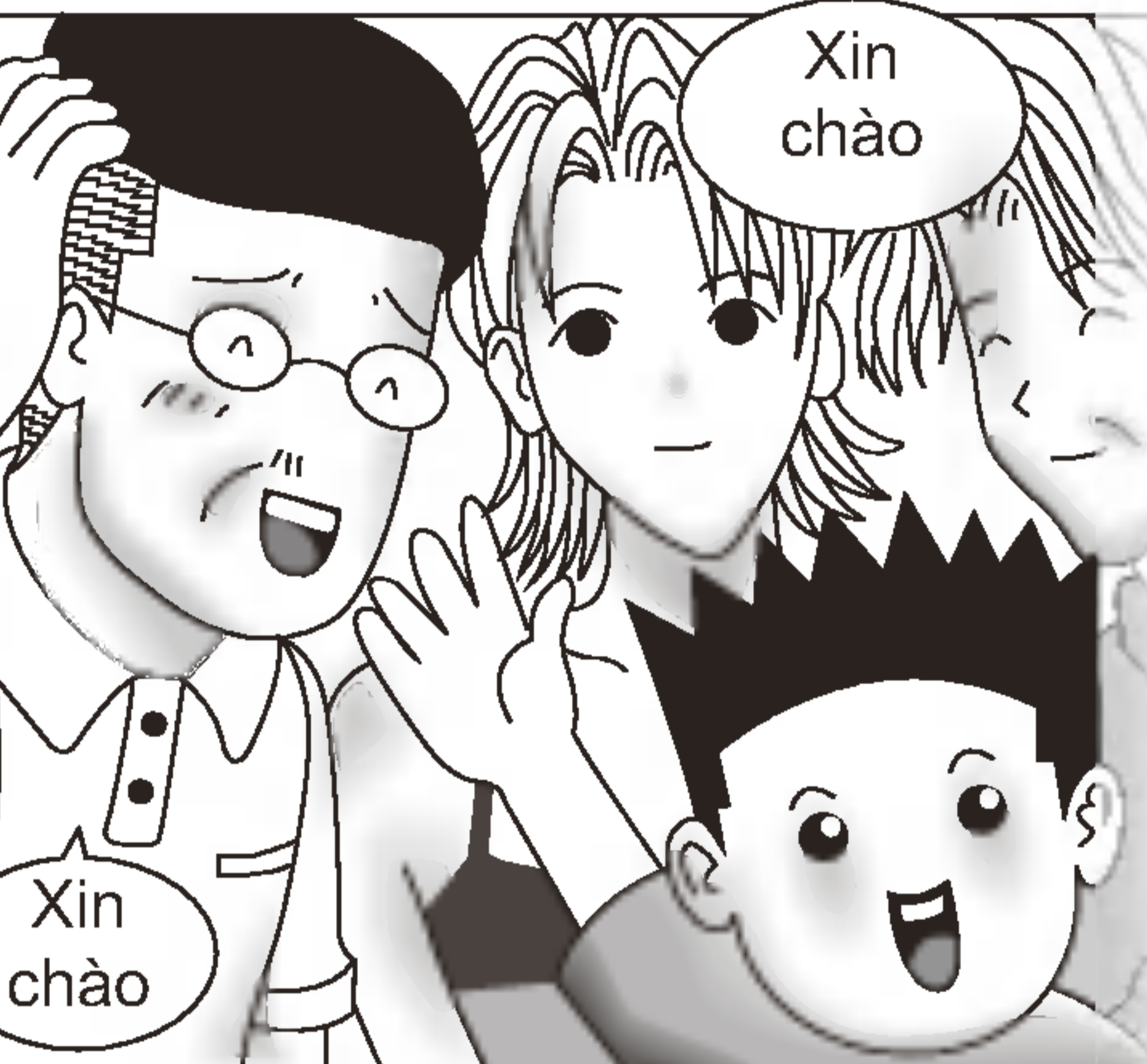

Đây là loại máy giặt đời mới nhất của LG.



Loại máy này có những tính năng gì vượt trội?



Đây là loại máy giặt LG với chức năng TurboDrum.

Lồng giặt & mâm giặt quay ngược chiều nhau tạo nên các xoáy nước nhằm nâng cao khả năng giặt giũ.



Lượng điện năng tiêu thụ có tốn không?

Lượng nước tiêu thụ như thế nào?

Hay quá

Thời gian giặt có lâu không?



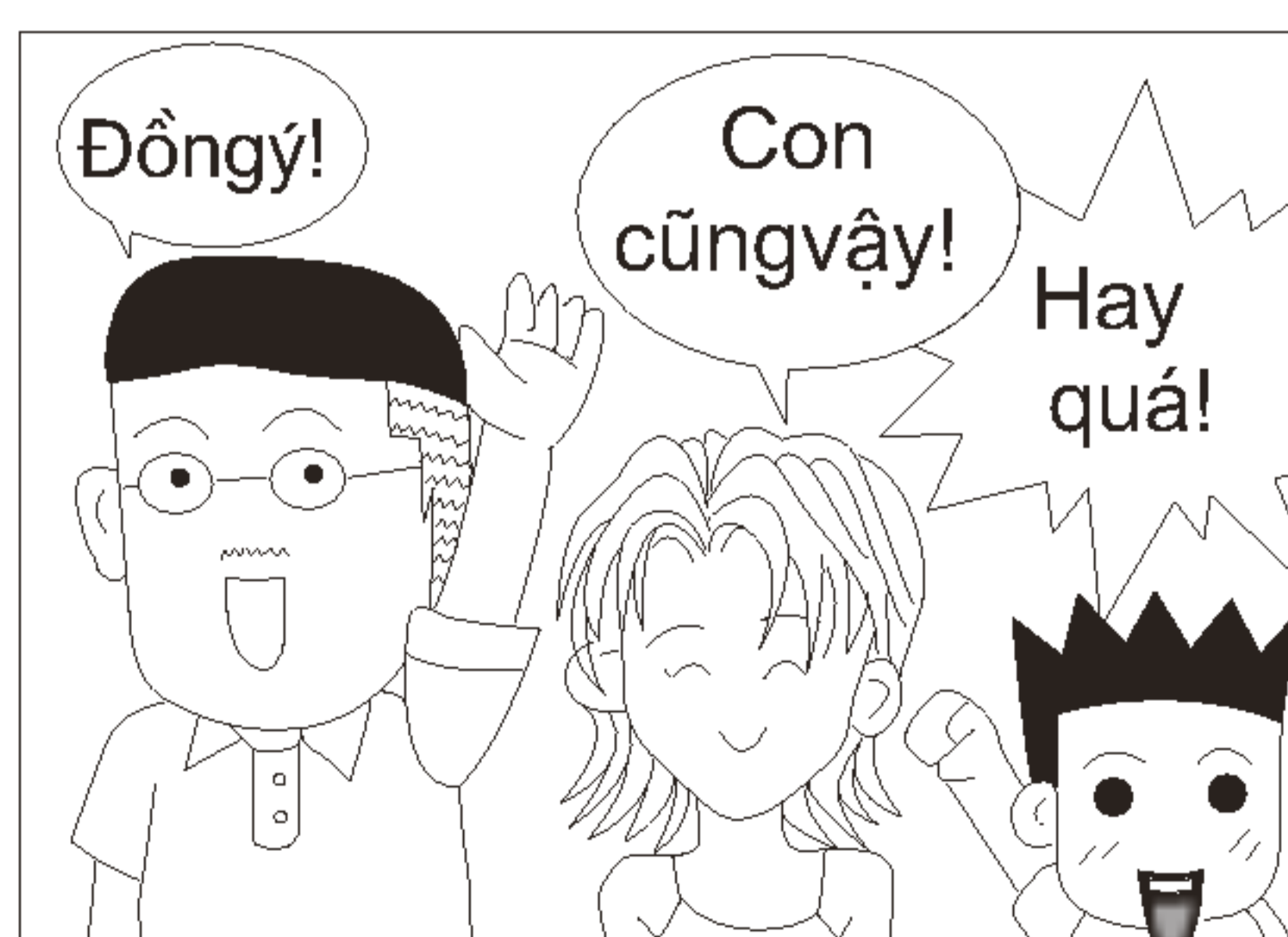
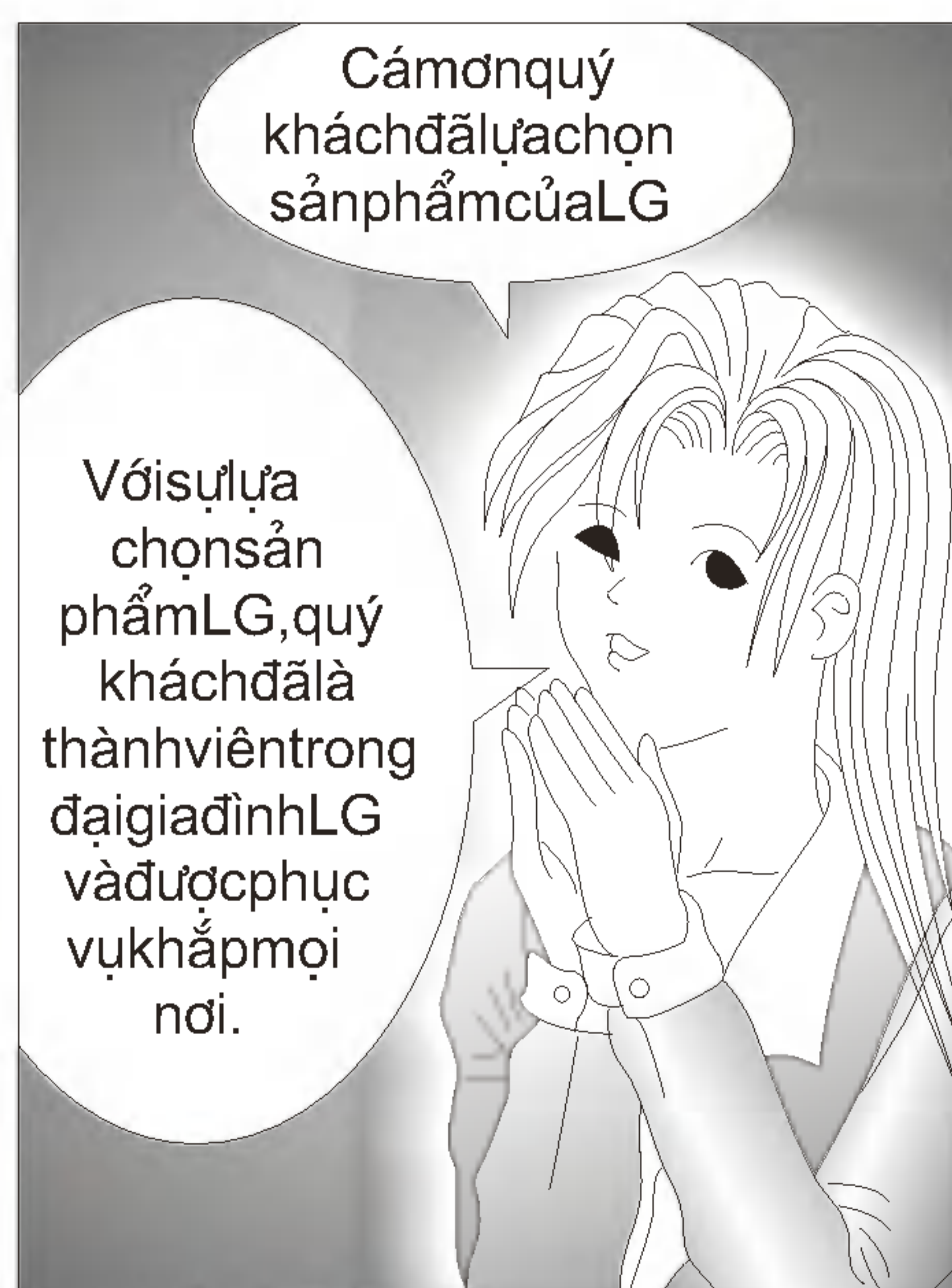
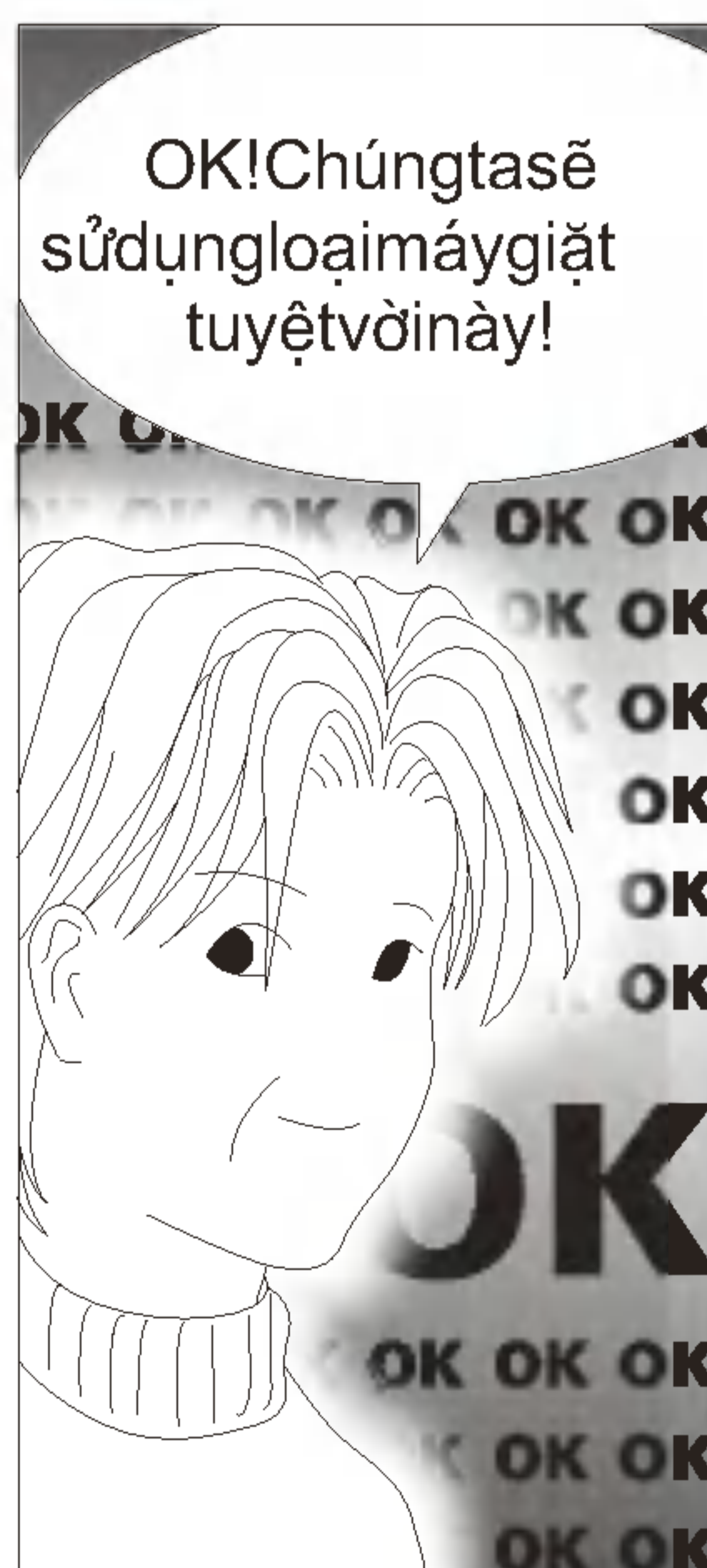
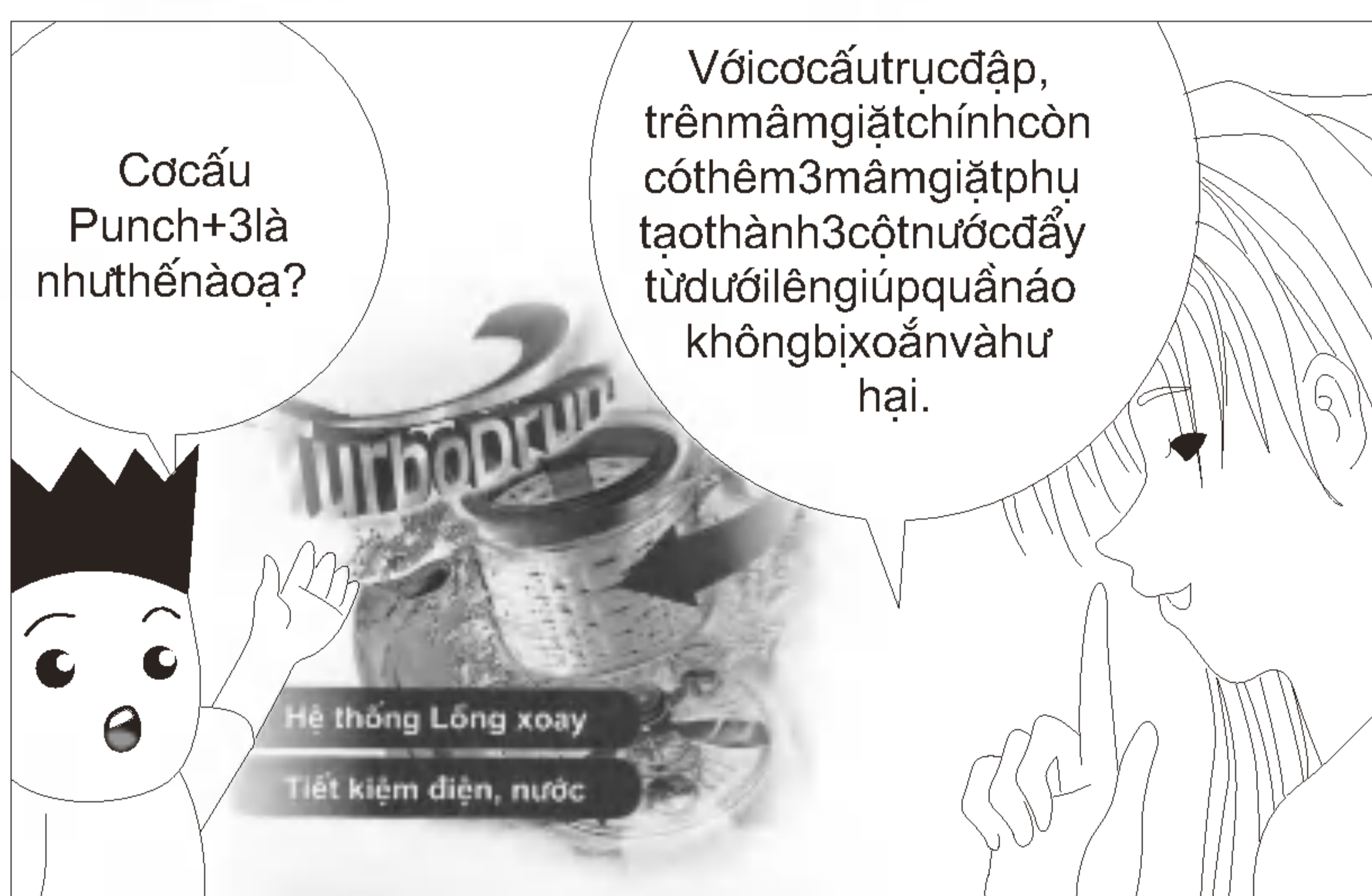
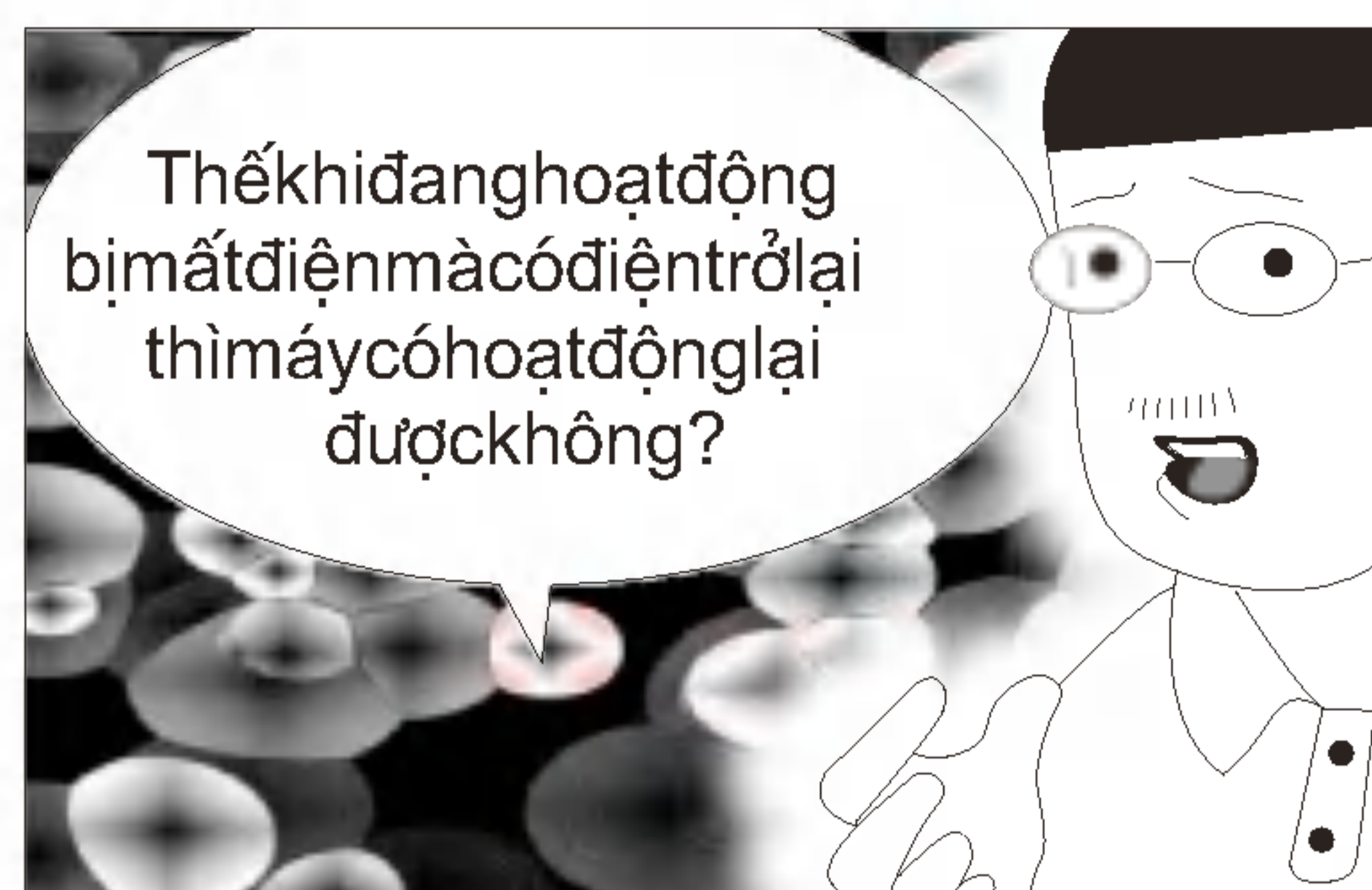
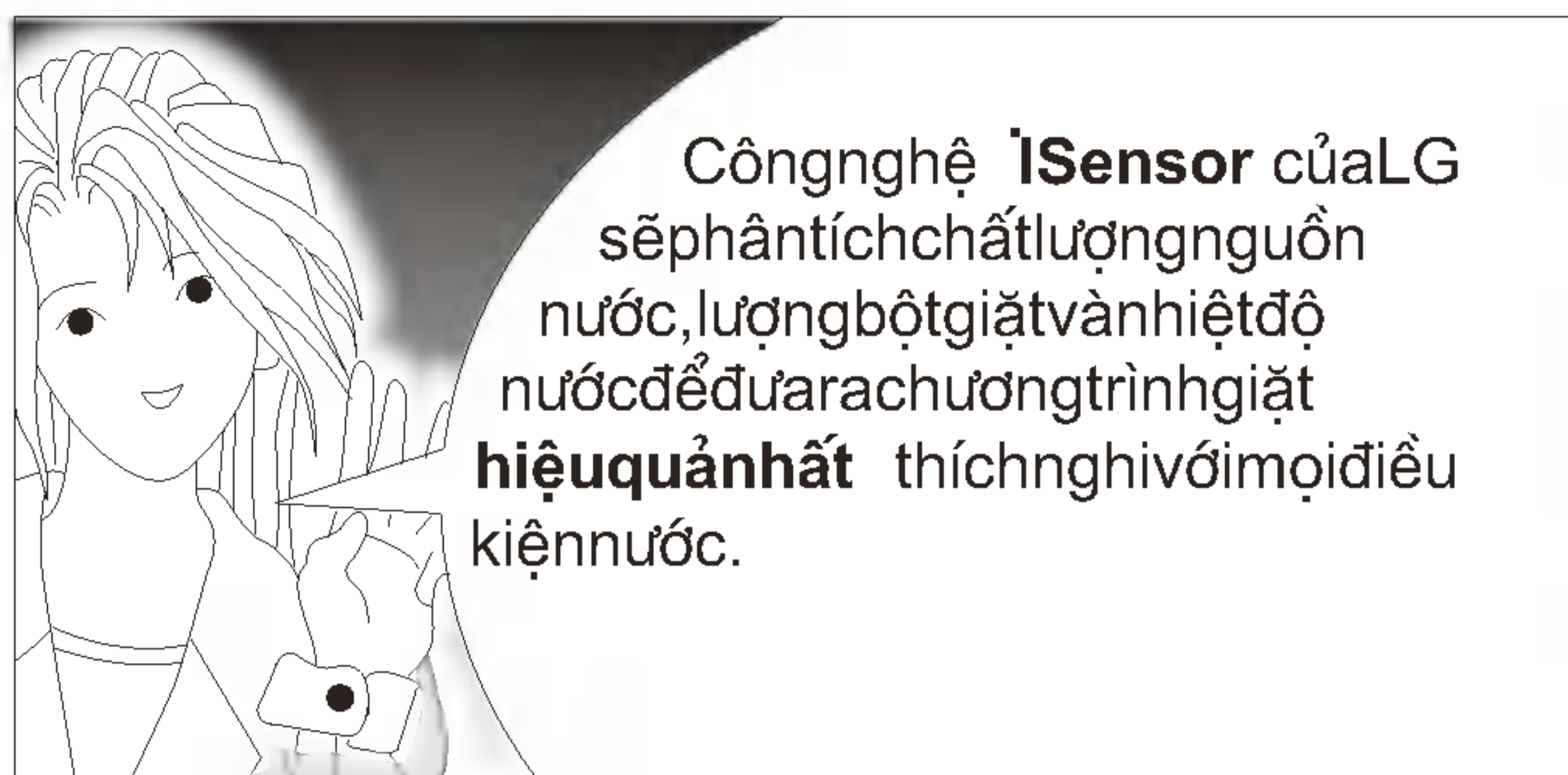

Loại thường

(Vòi nước không ren, đầu ống cấp nước không có ren)

1 Tách đầu nối trung gian khỏi ống cấp nước.

Tách đầu nối trung gian khỏi ống cấp nước bằng cách kéo vòng hãm trong khi giữ tay ấn và kéo xuống như hình vẽ.

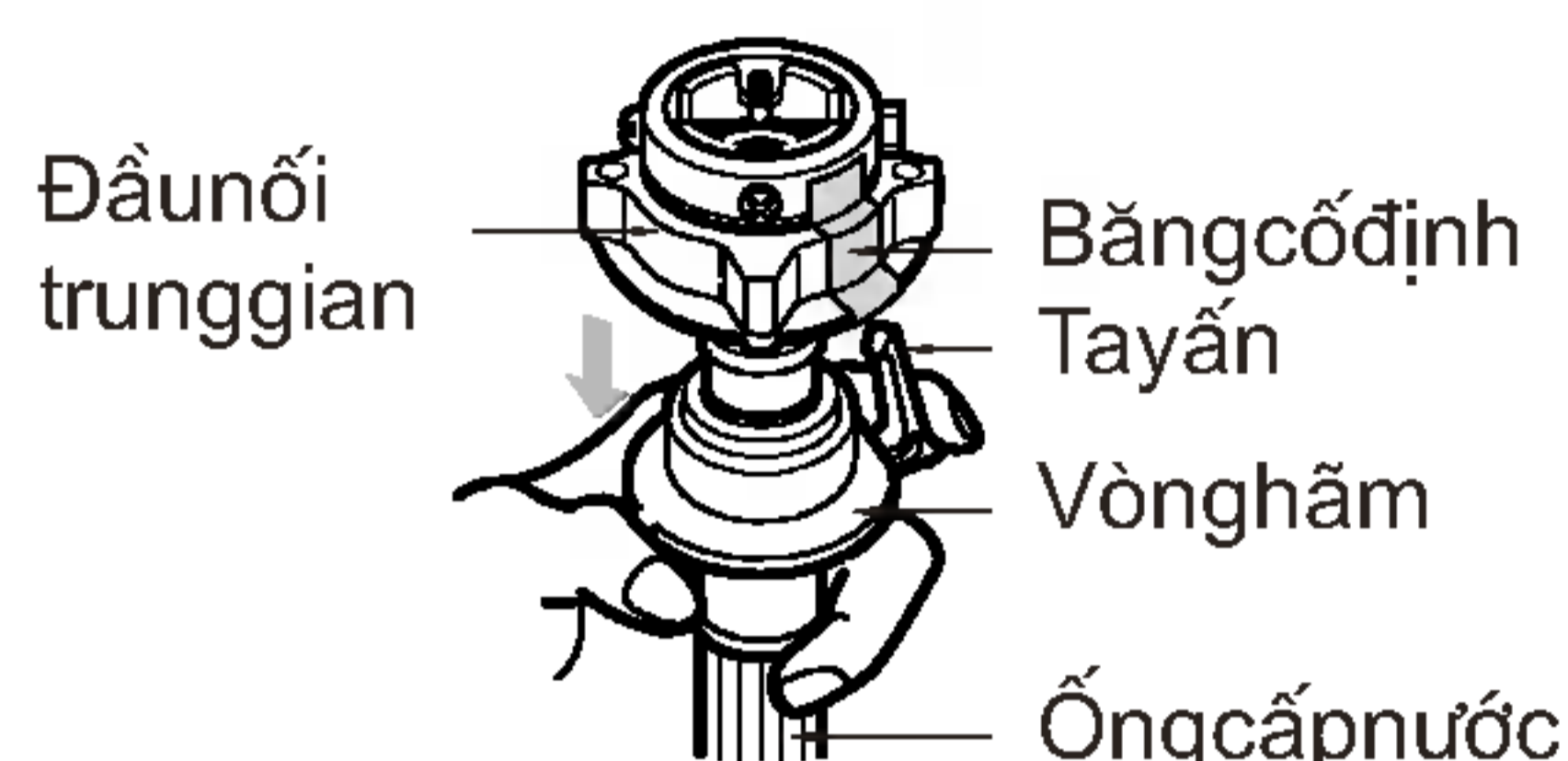

2 Nới lỏng các vít hãm để đầu nối đi vào vòi nước.

Nới lỏng các vít hãm của đầu nối để đi vào vòi nước có thể được nhìn thấy ở phía trên.

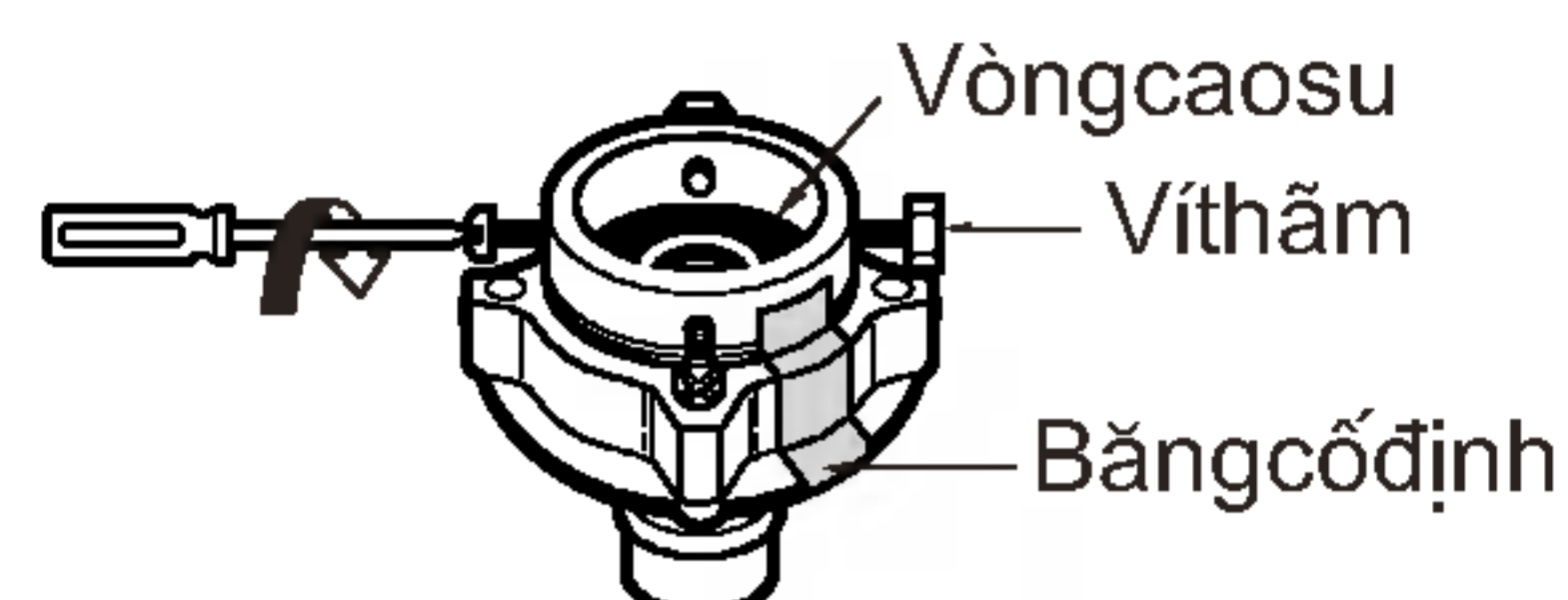

Chú ý

Nếu đường kính vòi quá lớn hay vòi hình vuông, nới lỏng 4 vít hãm và lấy vòng đệm ra.

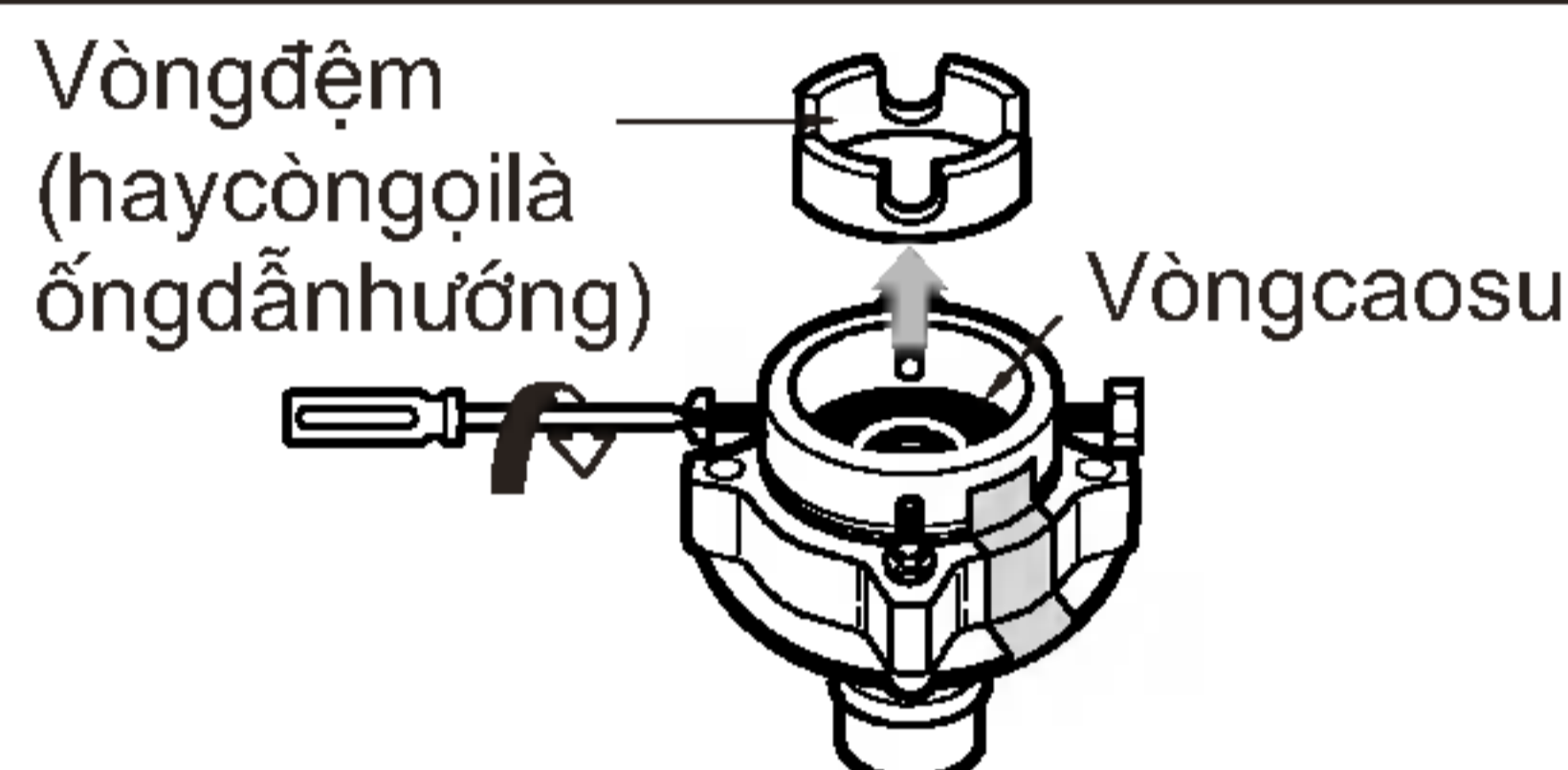

3 Nối đầu nối với vòi nước.

Đẩy đầu nối lên trên cho tới khi vòng cao su tiếp xúc chặt với vòi nước. Sau đó vặn 4 ốc vít.

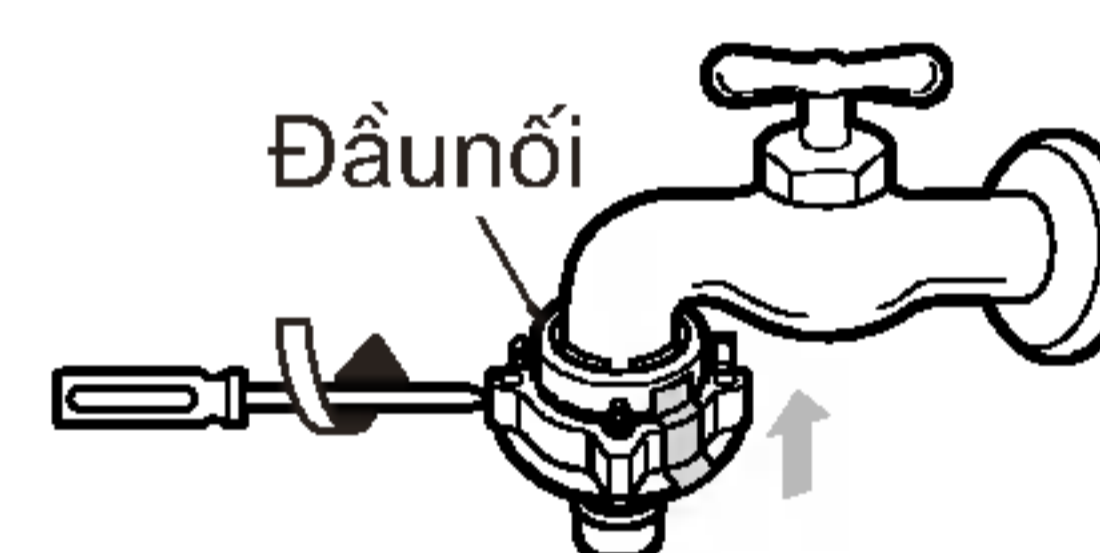

4 Lắp hên trên áp hàng iữa các đầu nối.

Tháo tem hướng dẫn giữa phần trên và phần chuyển tiếp của đầu nối. Vặn chặt đầu nối bằng cách giữ chặt hên trên và vặn phần chuyển tiếp sang bên phải.

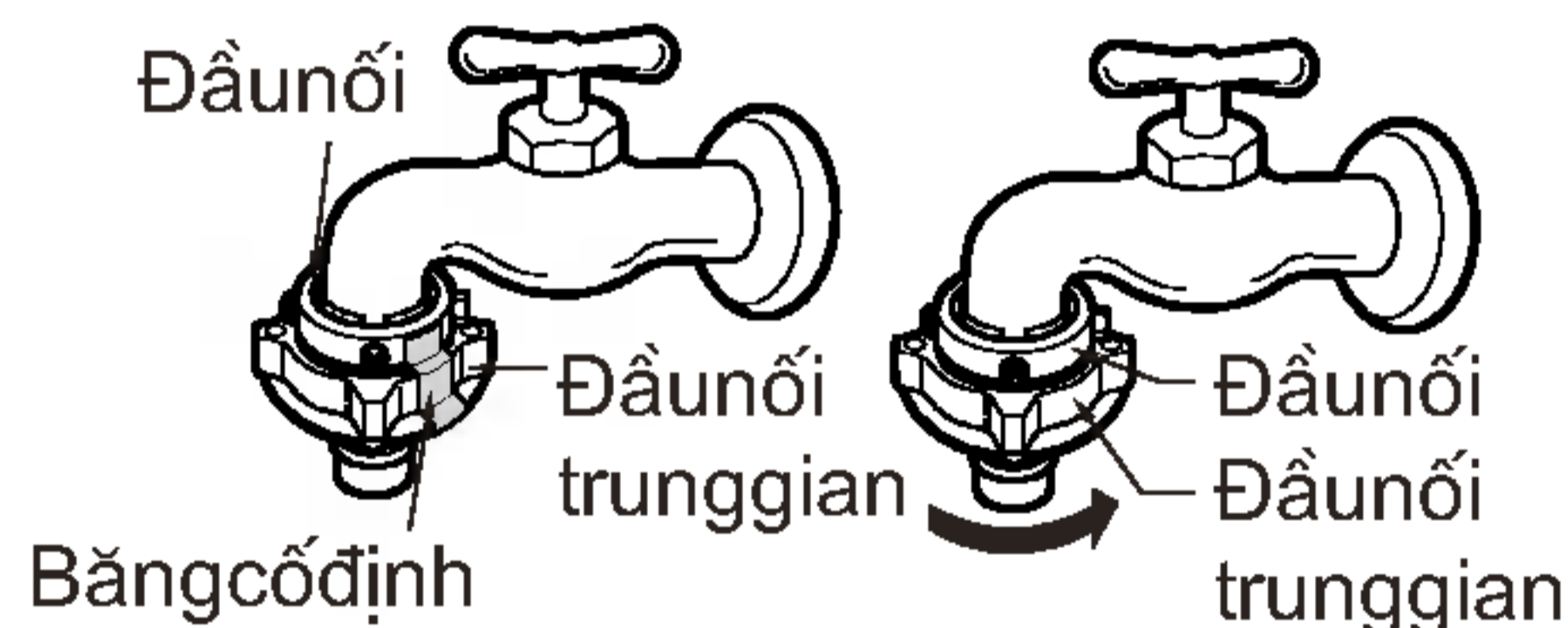

5 Nối phần chuyển tiếp với ống nước vào.

Kéo vòng hãm của ống nước xuống phía dưới đồng thời lắp vào phần chuyển tiếp của đầu nối.

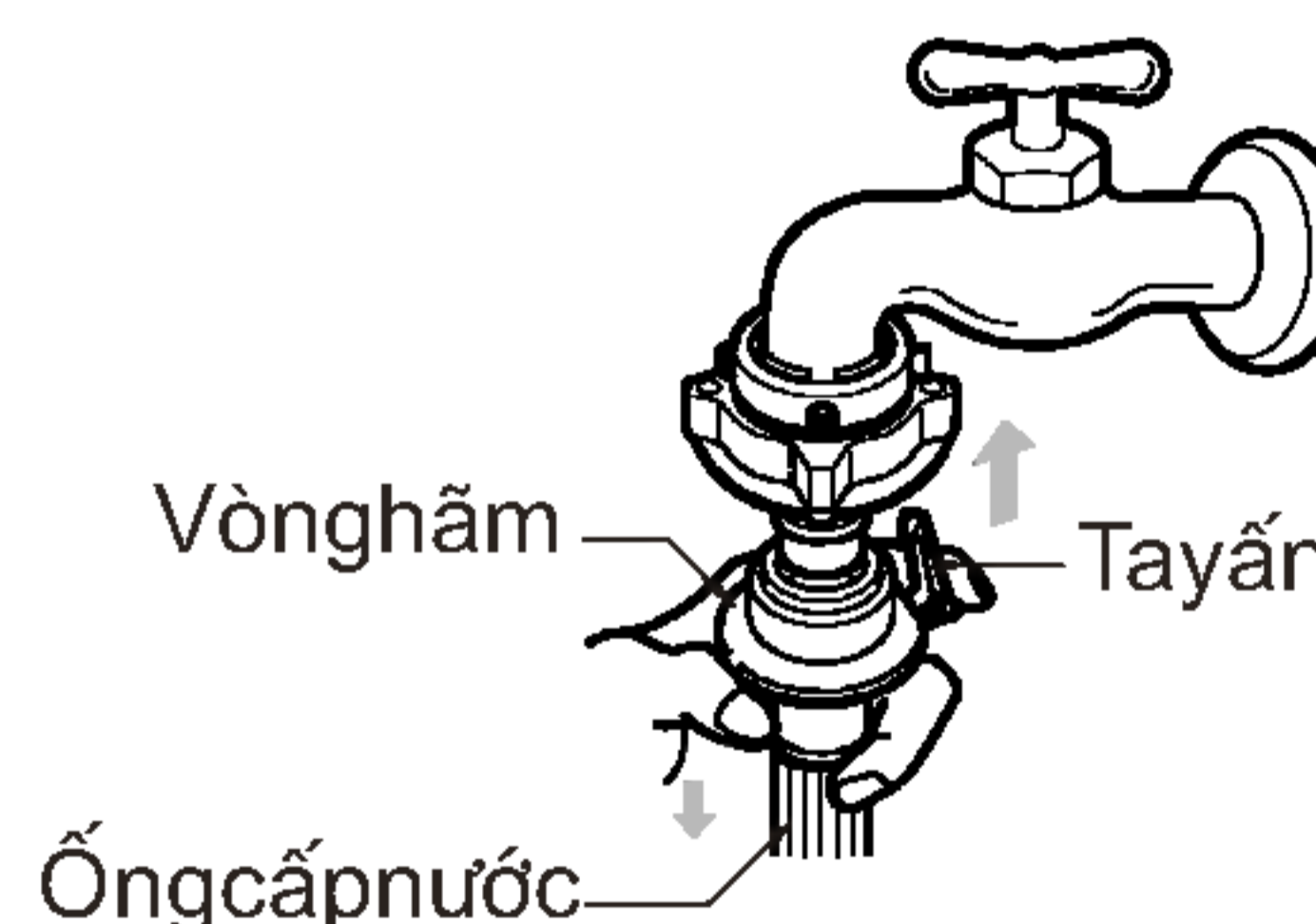

6 Kiểm tra rò rỉ nước.

Sau khi nối ống nước, mở vòi để kiểm tra có rò rỉ nước hay không. Trong trường hợp rò rỉ nước, đóng vòi và bắt đầu lại từ bước 1.

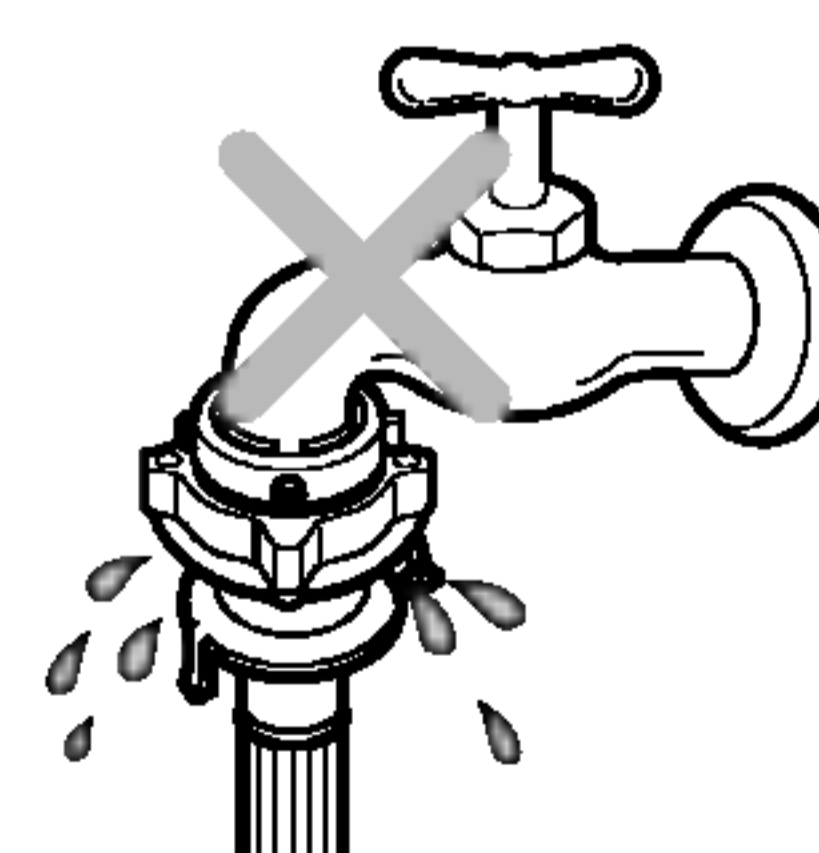

LẮP ỐNG NƯỚC THẢI

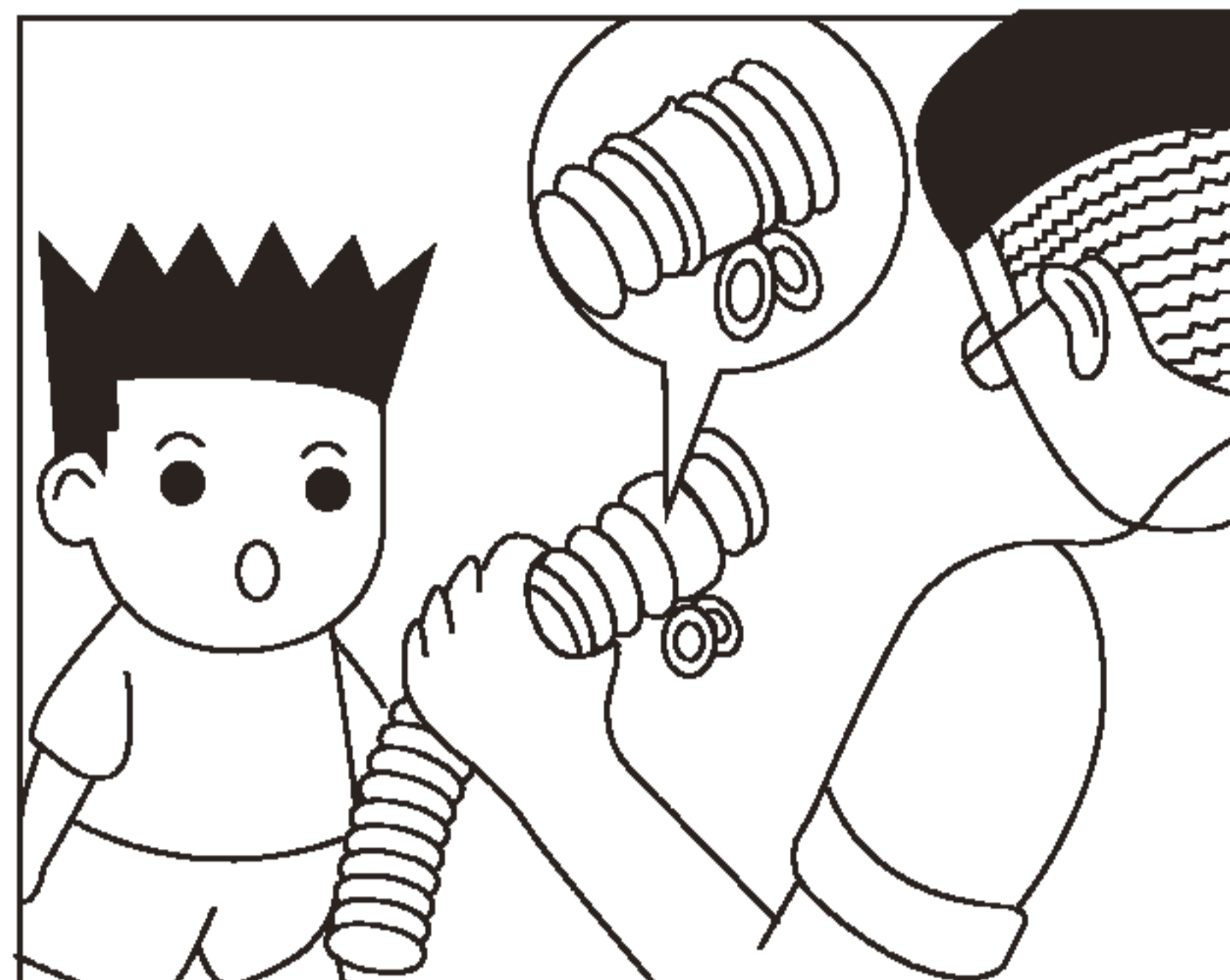

Đặt ke pô ng vào vị trí.

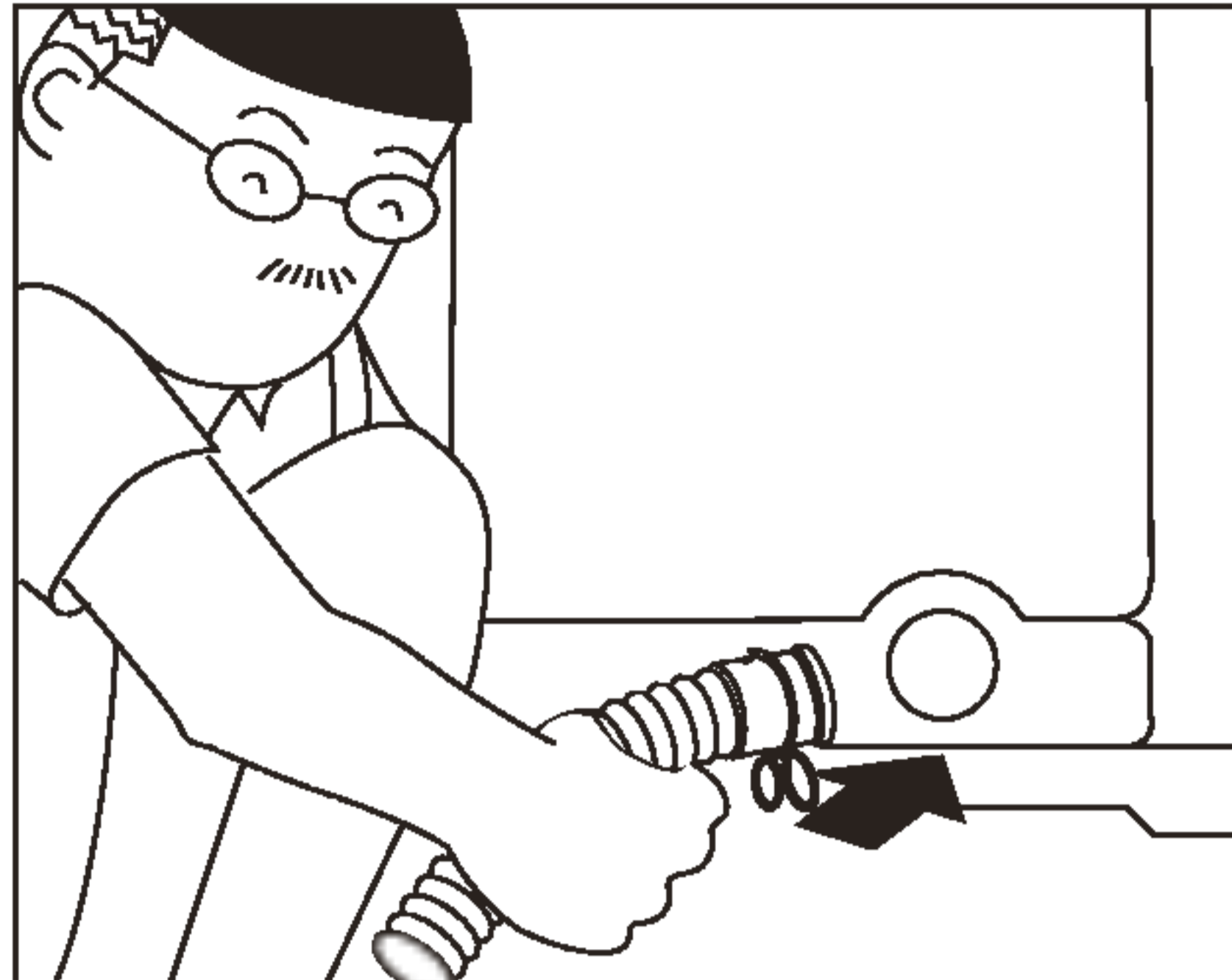

Đẩy cú tón g v ào vị trí ở đ ể kh i ả n kh ớp ho ả n t ả n

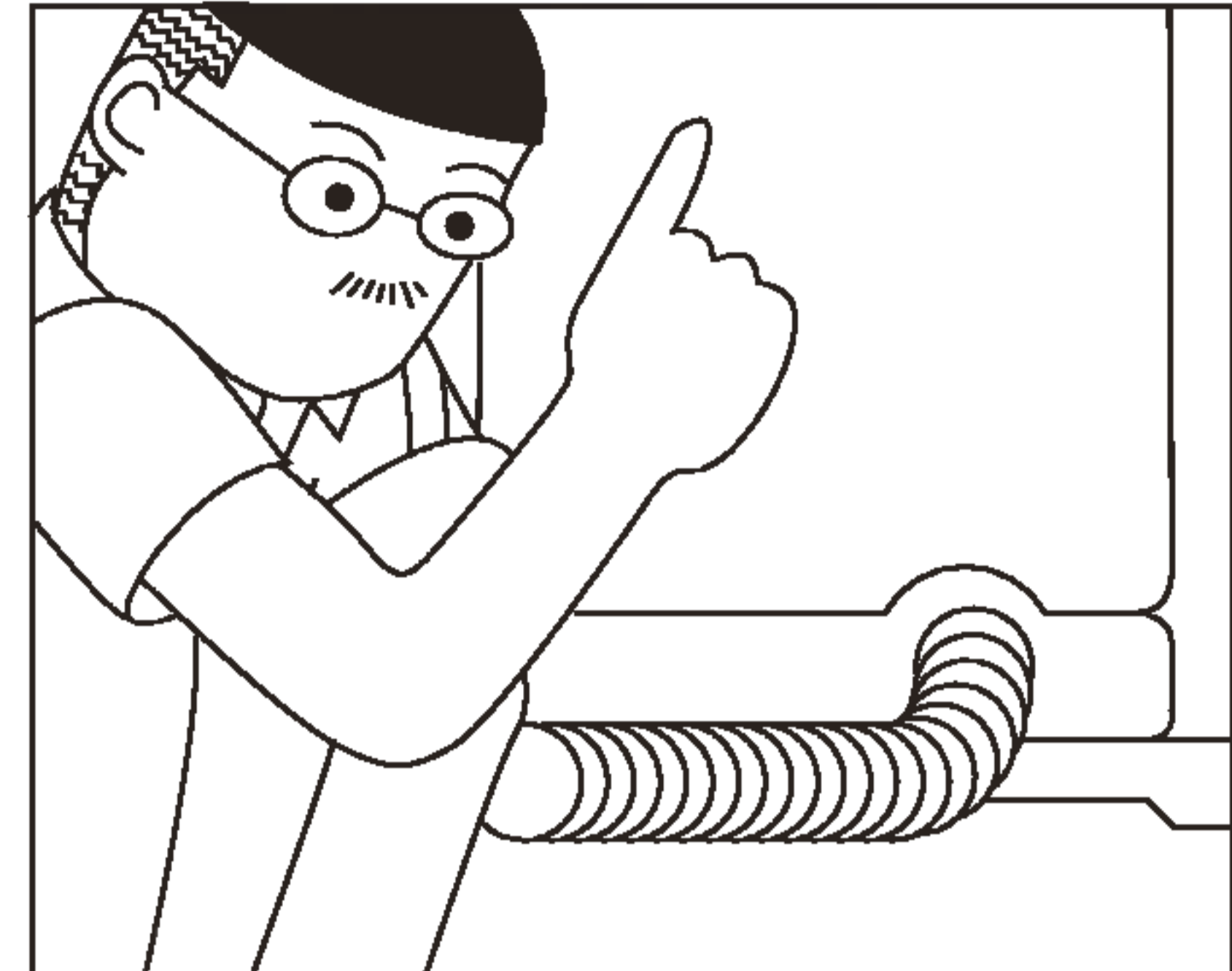

OK!

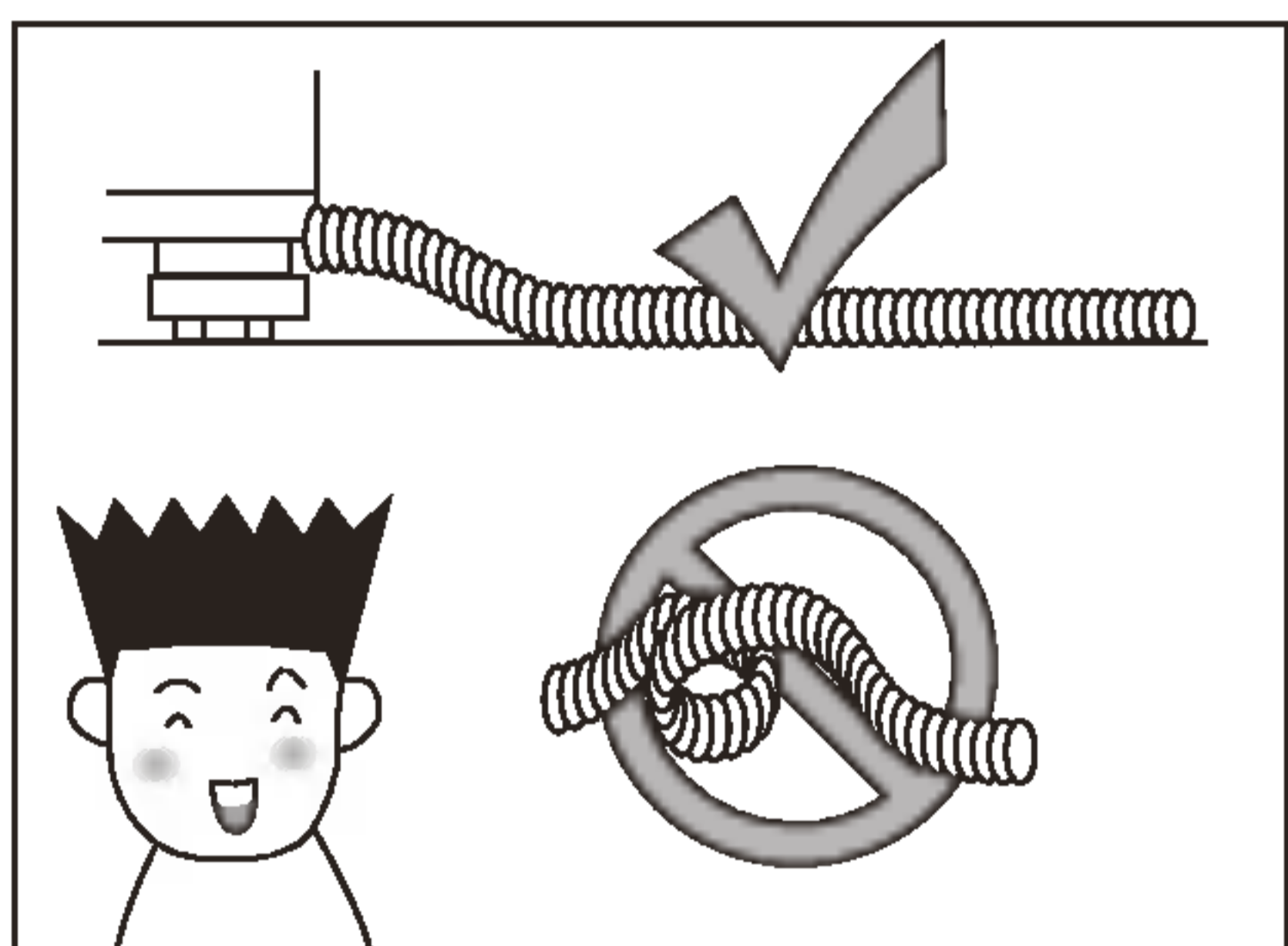

Không để ống nư ớc th ả i bị g ập x ỏ ả n l ại.

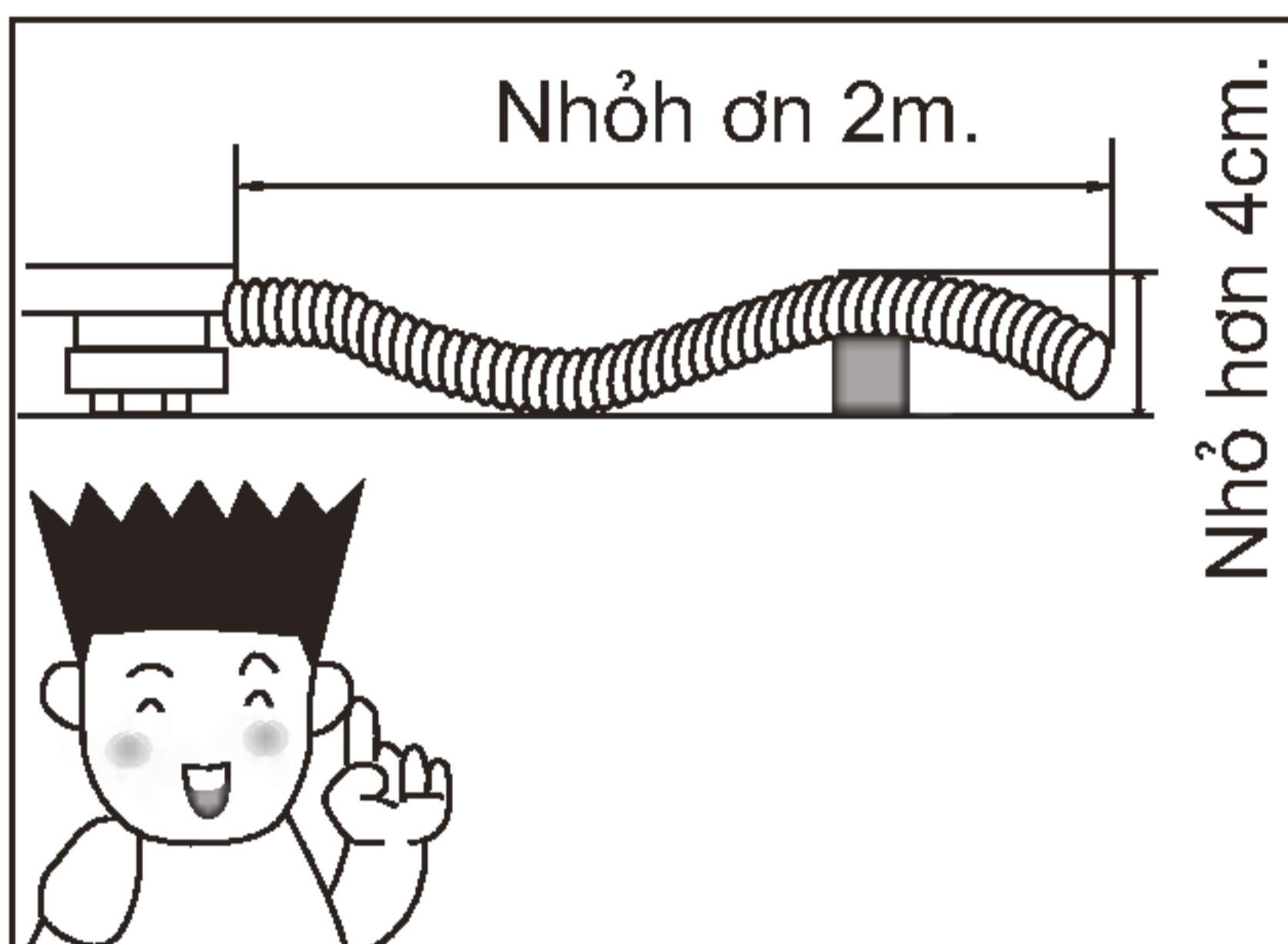

Chiều dài và ch iều ca o của ống phải tu ả n theo quy đ ịnh

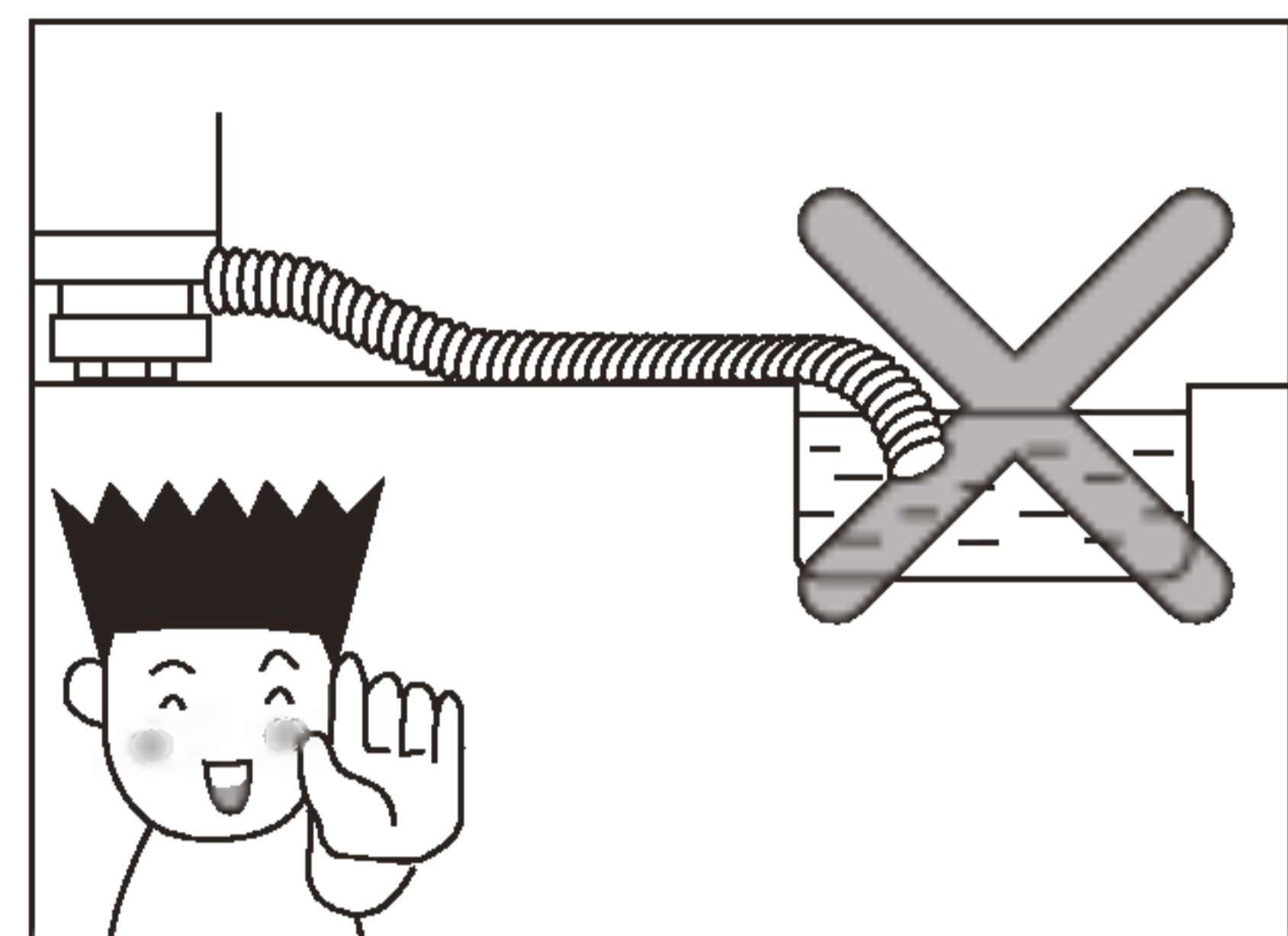

Không để đầu ống nư ớc ngập tr ong nư ớc.

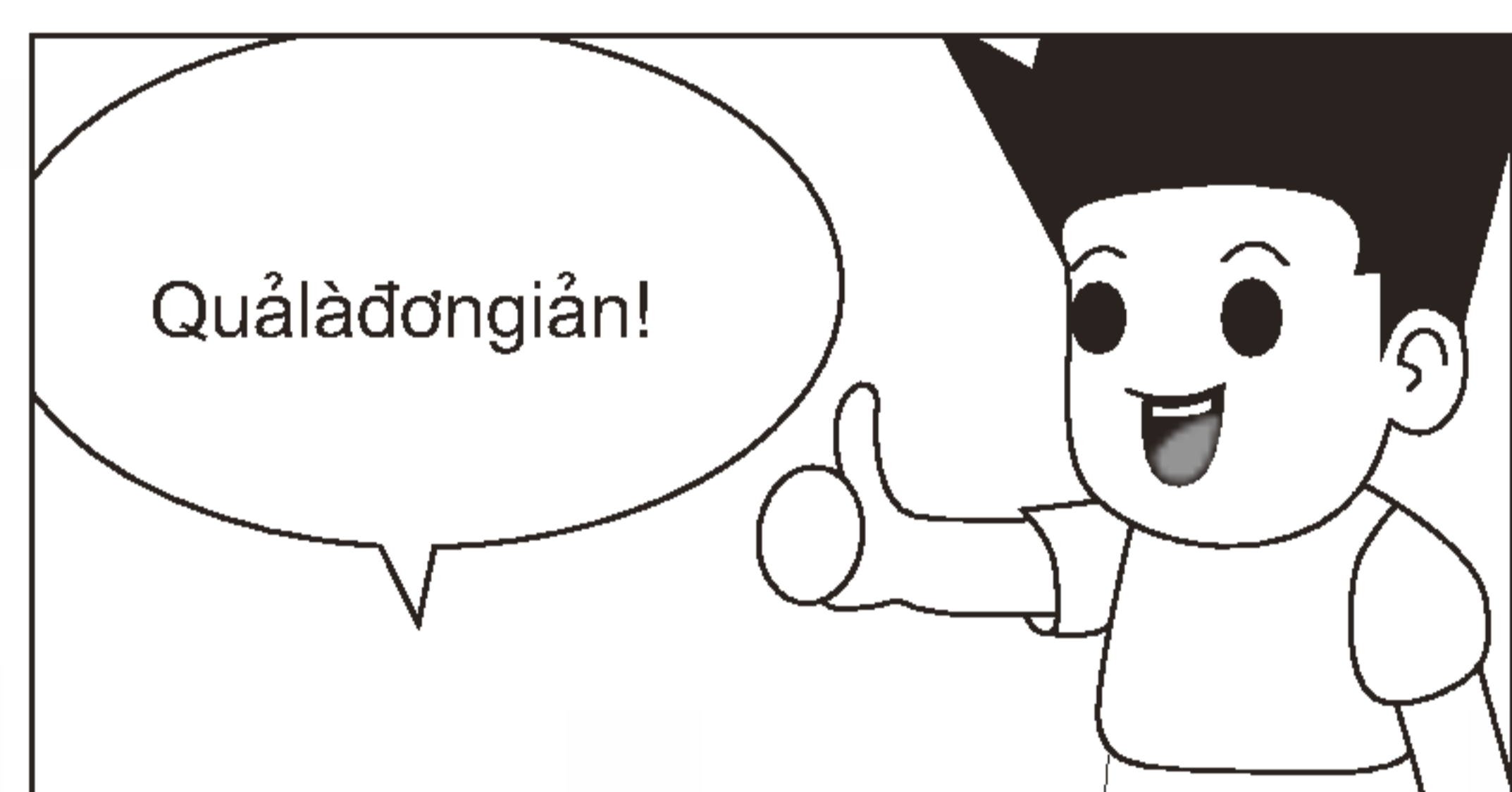
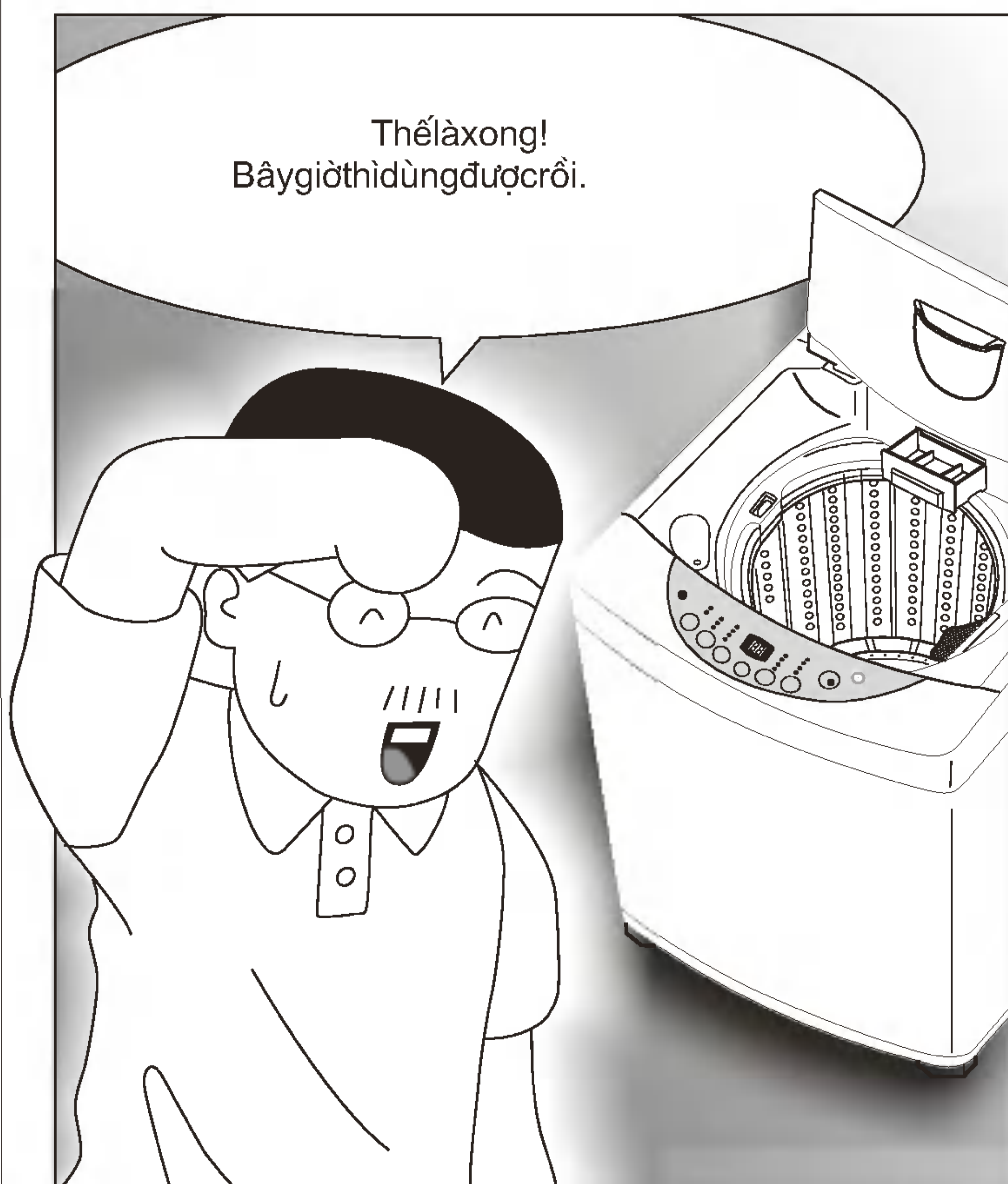

Vi lý do an toàn trong quá trình sử dụng, hãy nối đất cho thiết bị để tránh các nguy hiểm có thể xảy ra do dòng điện rò.

Phương pháp nối đất bằng ổ cắm.

Nếu ổ cắm của nguồn điện có sẵn cọc tiếp đất thì không cần thiết phải nối đất riêng.

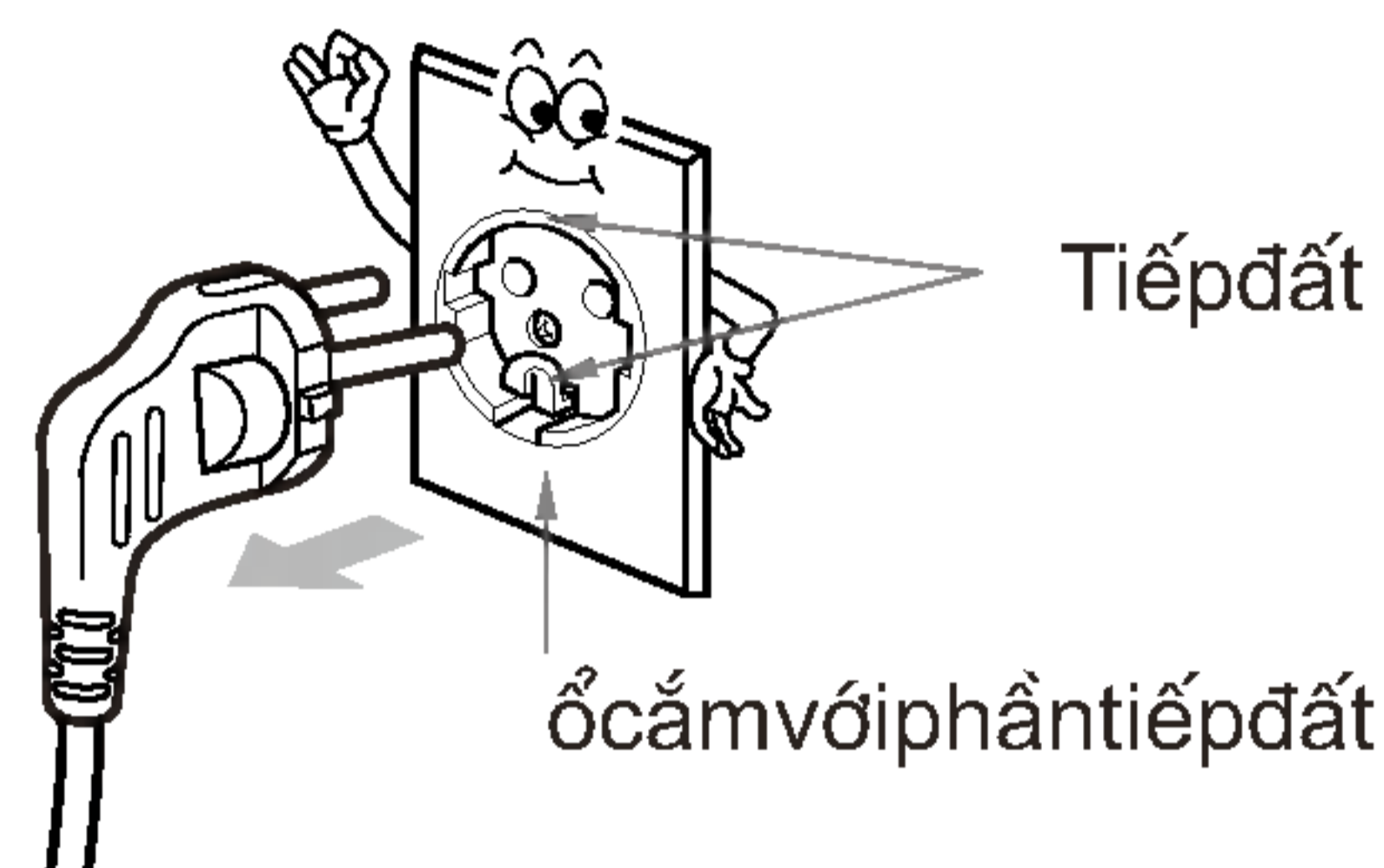

Những phương pháp nối đất khác:

Chôn cọc tiếp địa

Nối dây đất với một cọc tiếp địa và chôn dưới mặt đất khoảng 75cm.

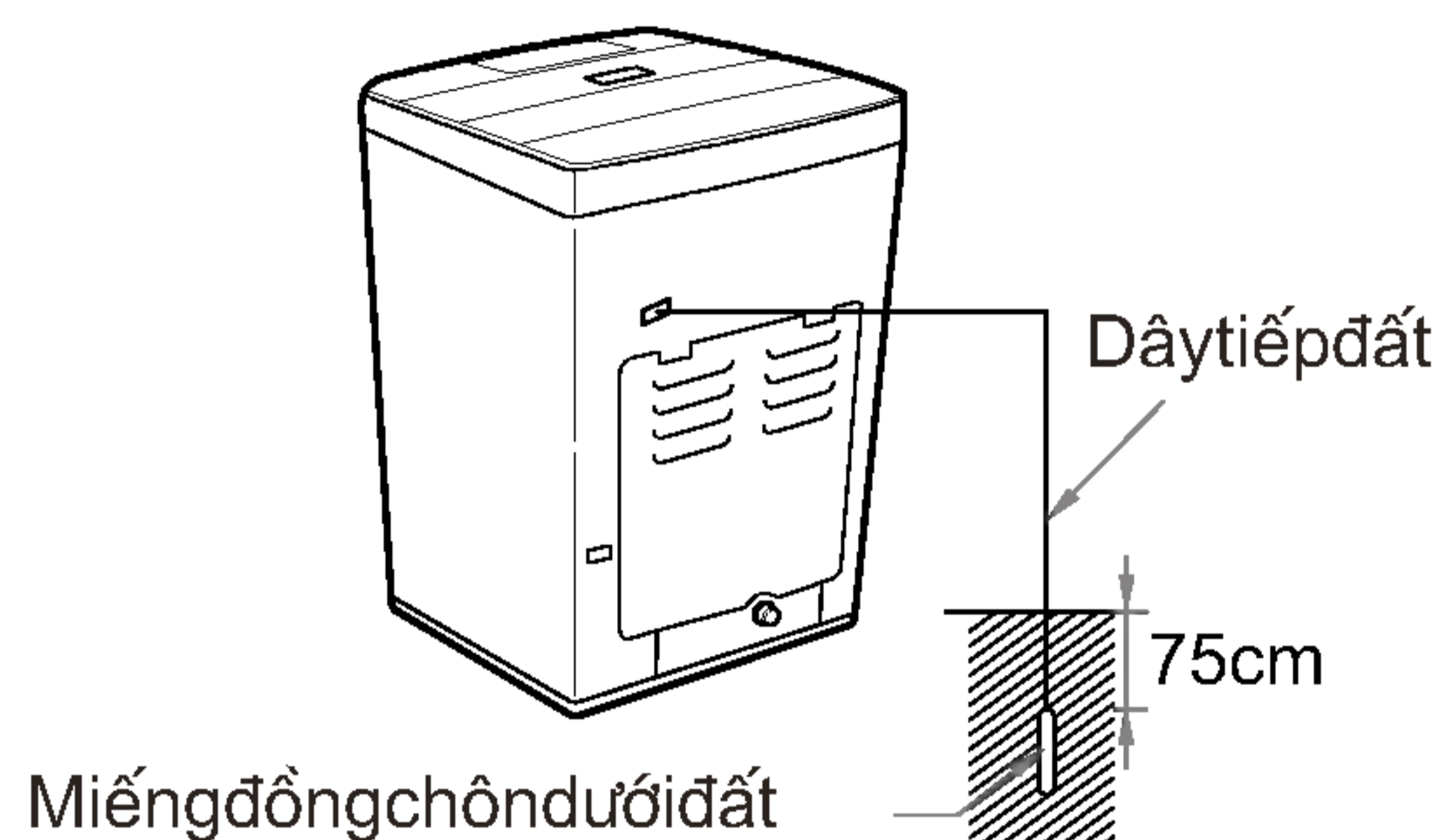

Sử dụng dây điện nối đất

Nối dây đất với ổ cắm được thiết kế riêng để tiếp đất.

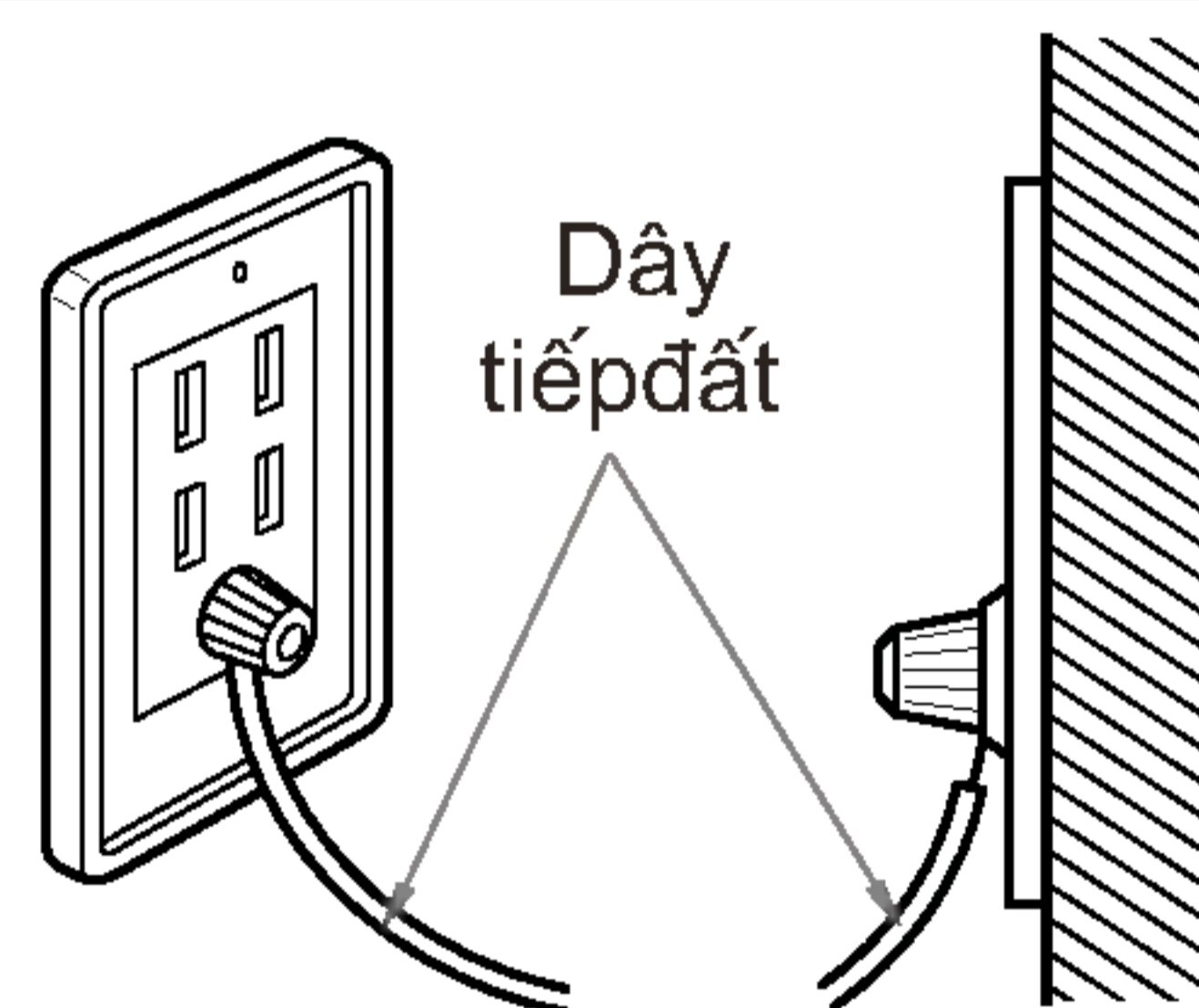

Sử dụng áp-tô-mát

Nếu không thể thực hiện được các phương pháp nối đất mô tả ở trên, thì việc lắp đặt áp-tô-mát cho thiết bị là cần thiết.

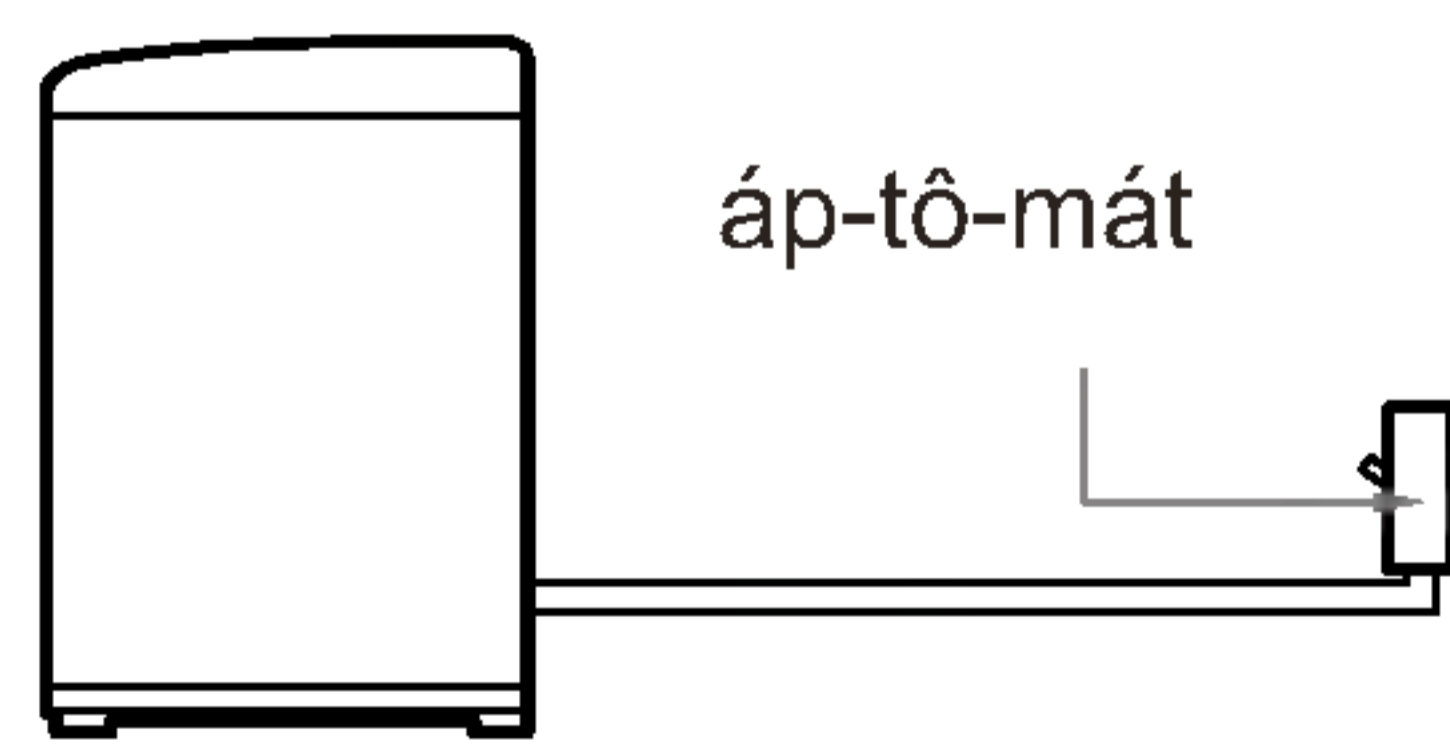

Chú ý

- ✎ Để tránh gây nổ, không nối dây đất vào đường ống khí đốt.
- ✎ Không nối dây đất với đường dây điện thoại hoặc hệ thống chống sét. Điều này rất nguy hiểm khi có bão.
- ✎ Dây đất không có hiệu quả khi được nối với các vật bằng nhựa.
- ✎ Phải nối đất khi sử dụng ổ cắm phụ.

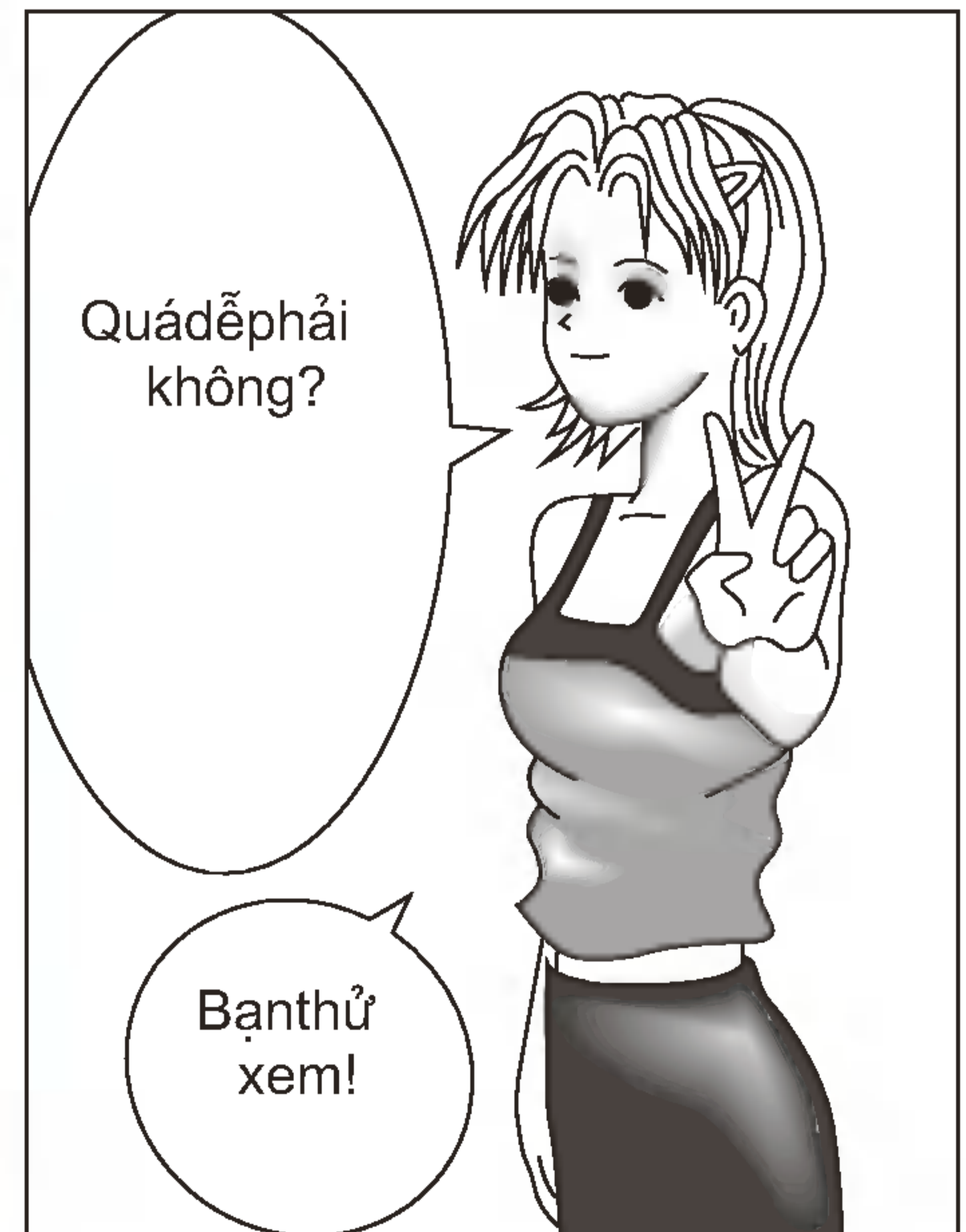
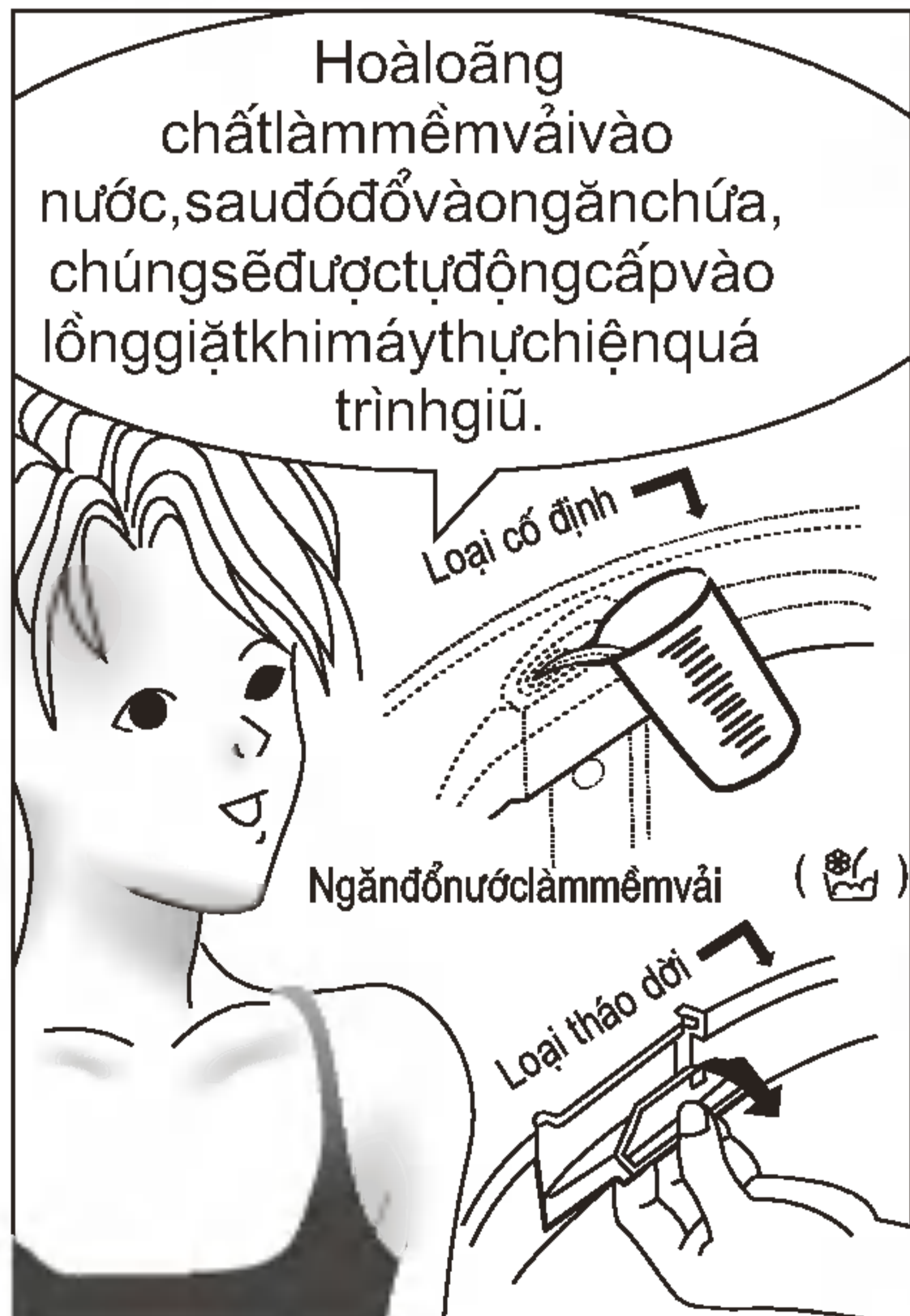
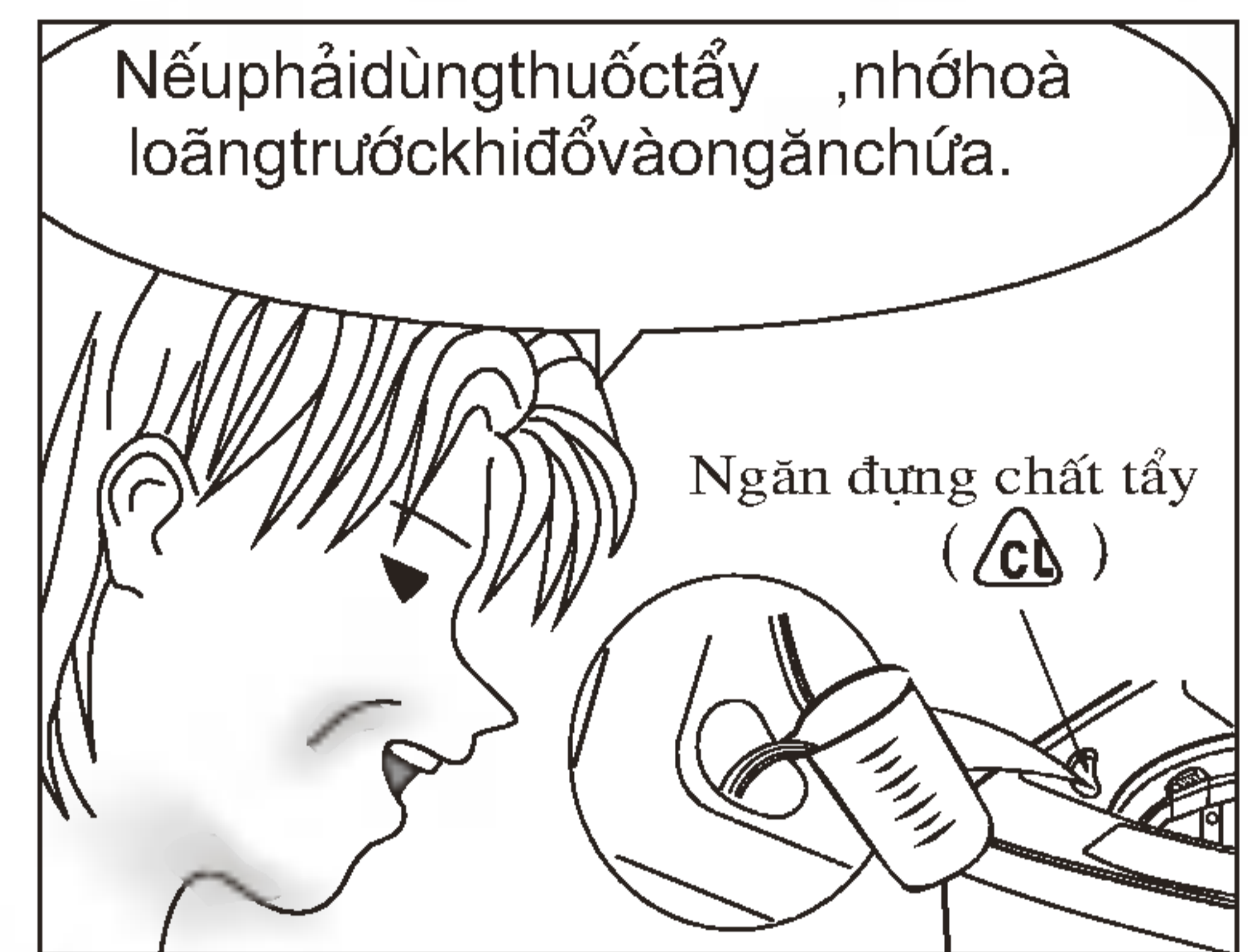
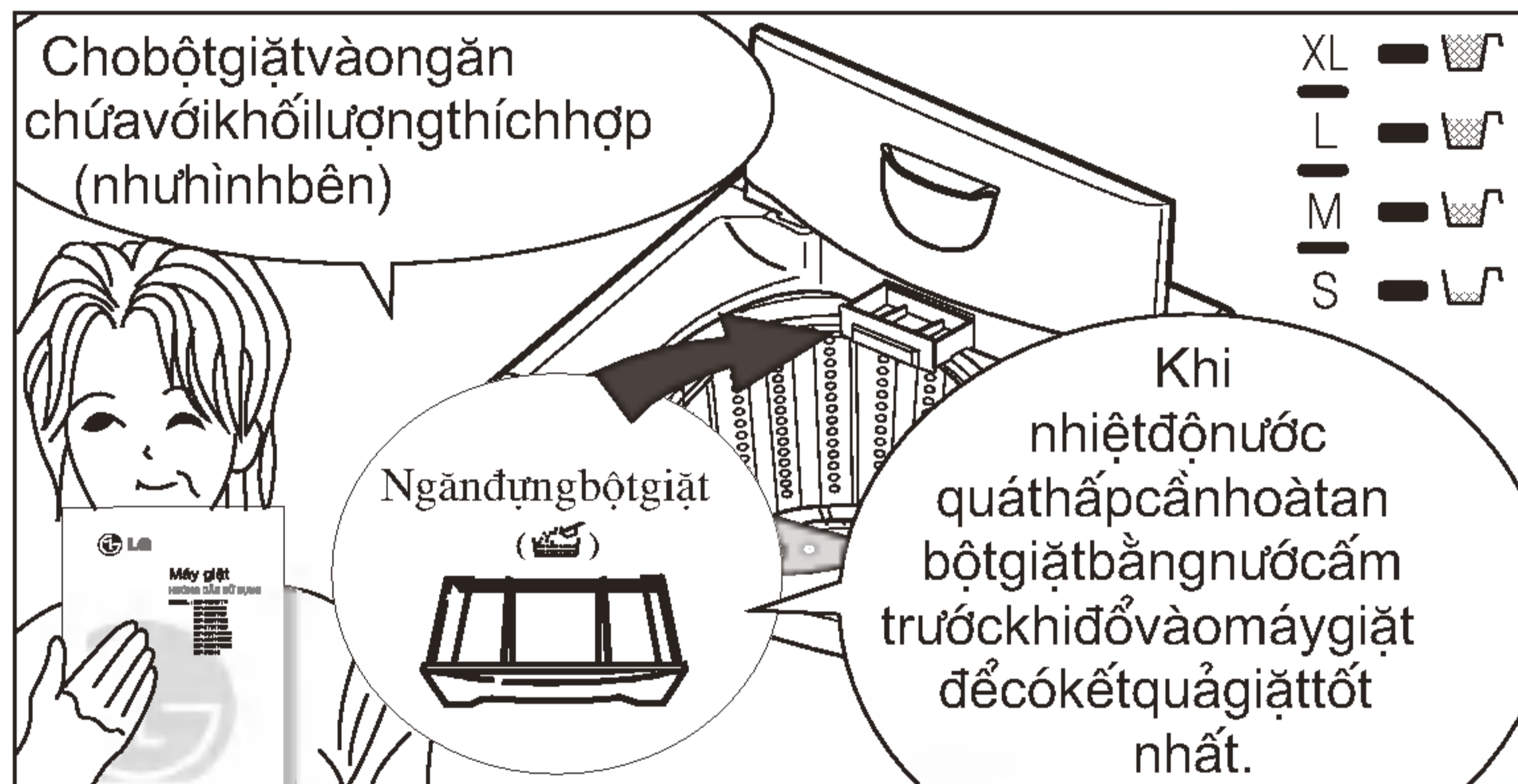
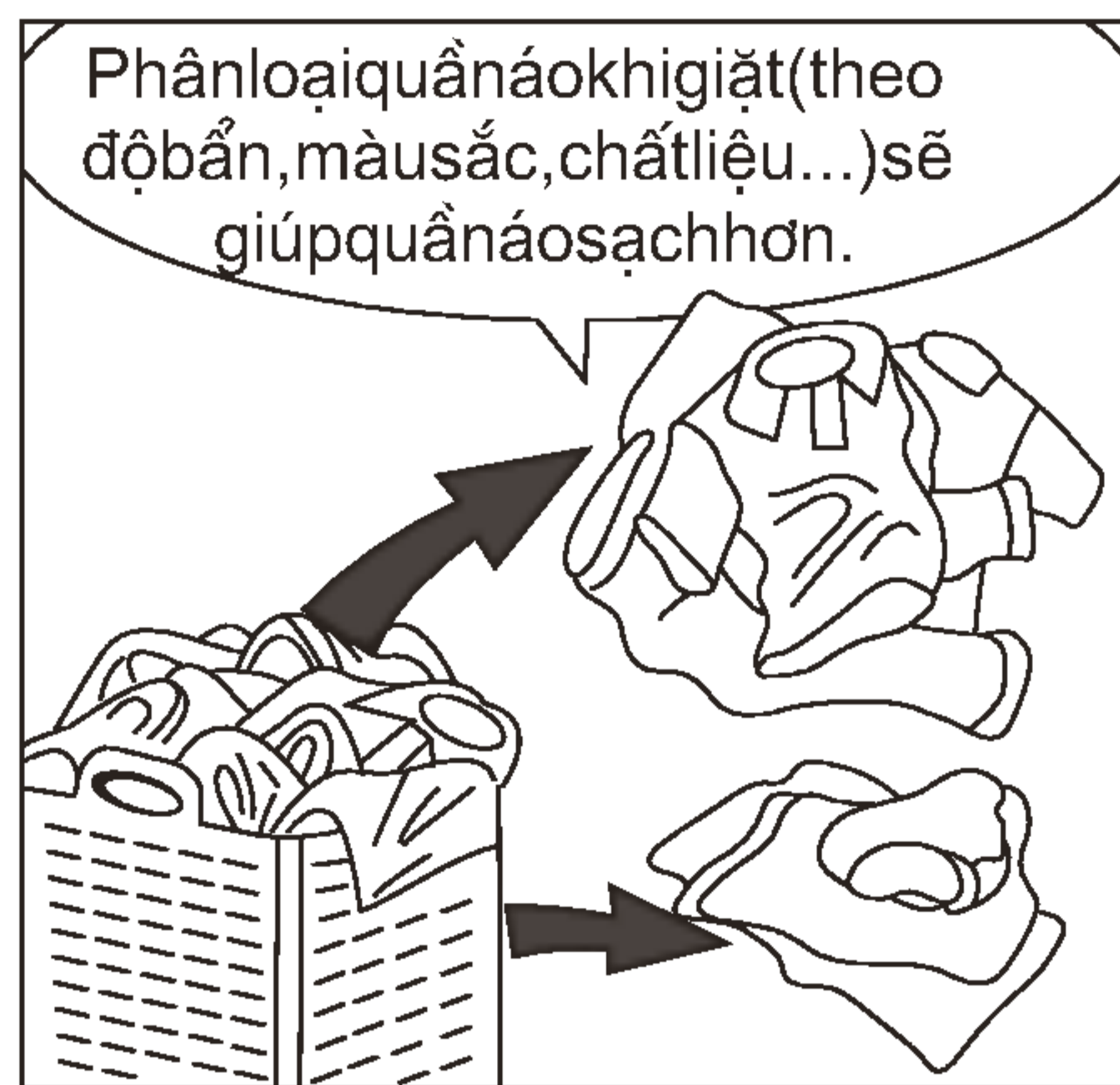
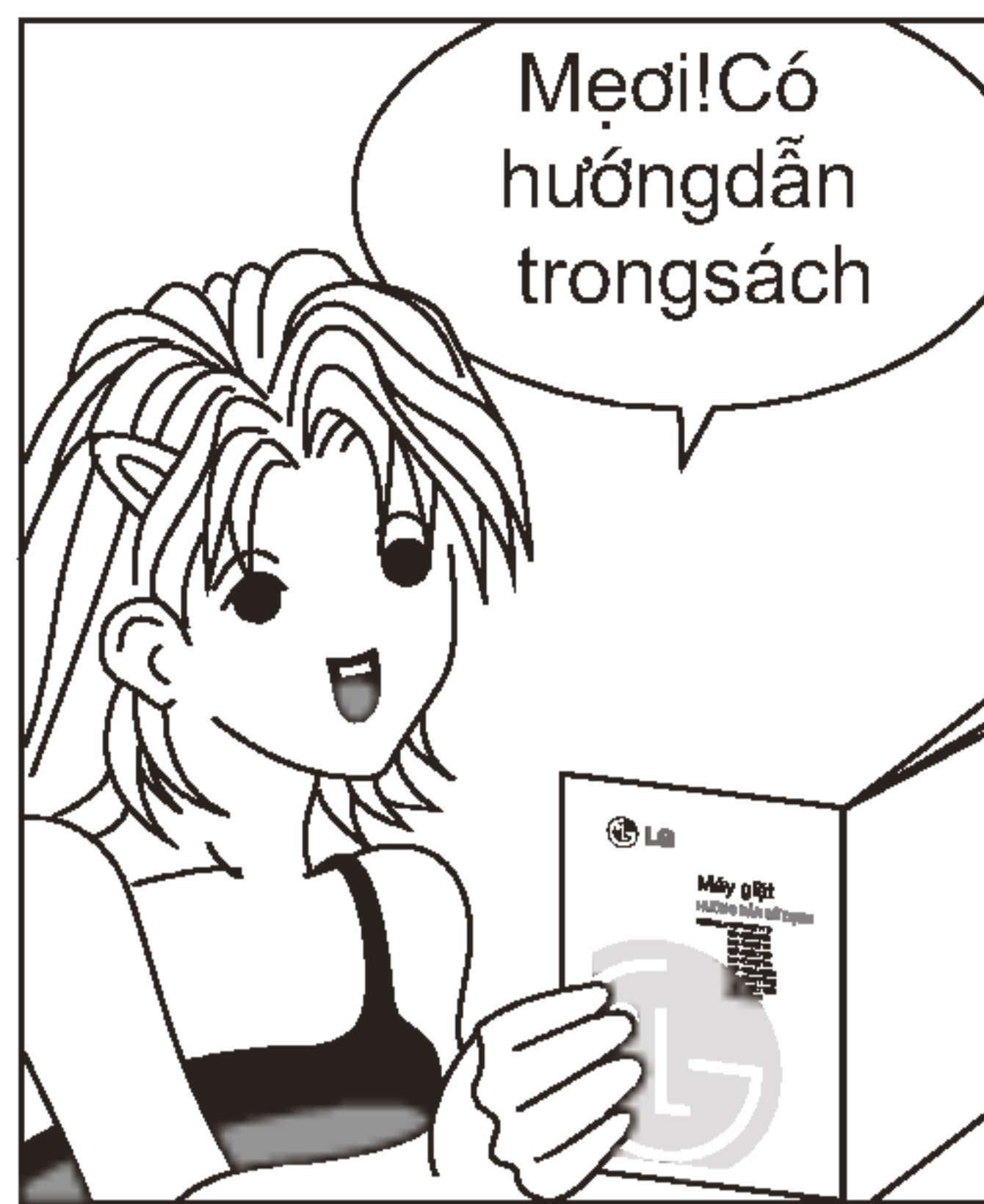

Nút "tùy chọn" chế độ giặt.

- Tùy vào loại đồ giặt, độ bẩn hoặc thói quen bạn có thể chọn chế độ giặt.
- Mỗi lần ấn nút này chế độ giặt sẽ thay đổi:
 - **ExtraWash**: Giặt thêm 3 phút.
 - **ExtraRinse**: Giữ thêm 1 lần (với tùy chọn này, bạn phải cho chất làm mềm vào bằng tay khi máy kêu "bíp" trước khi ngừng giặt).
 - **GentleSpin**: Vắt nhẹ hơn bình thường.

Nút điều chỉnh mức nước.

- Điều chỉnh mức nước theo lượng quần áo giặt. Lượng bột giặt cần thiết tương ứng với mức nước được chọn.
 - Ấn nút để chọn mức nước:
 - ▶ **XL** (lớn nhất) =====> ~40(g)
 - ▶ **L** (lớn) =====>
 - ▶ **M** (trung bình) =====>
 - ▶ **S** (thấp) =====>
 - Lượng bột giặt tương ứng:
 - ☐
 - ☐
 - ☐
 - ☐
- Ngoài ra có các mức nước trung gian giữa S & M, M & L, L & XL. Đối với chương trình giặt tự động khối lượng nước được tự động điều chỉnh.

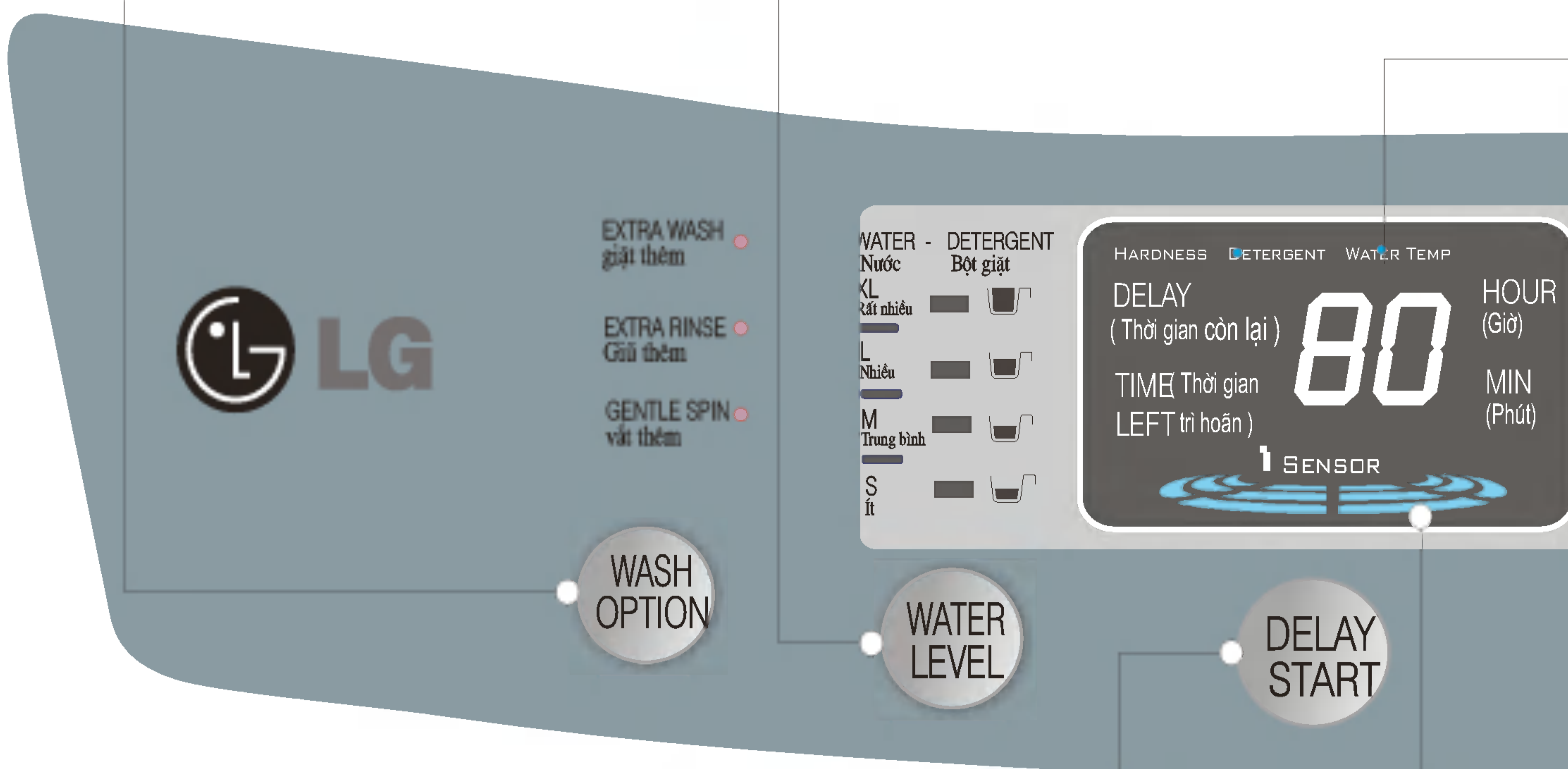

Nút điều khiển chương trình giặt hẹn giờ

- Sử dụng nút **DelayStart** khi bạn muốn ấn định thời gian kết thúc chương trình giặt.
- Khi ấn nút thời gian sẽ thay đổi như sau: 345 → 1 → → 11 → 14 → 16 → → ... 46 → 3 giờ →
- Tắt máy nếu muốn hủy bỏ chương trình giặt hẹn giờ.

Đèn hiển thị tình trạng giặt

- Chỉ hoạt động trong chương trình giặt FUZZY.
- Trong quá trình cảm biến cảm nhận, đèn LED (phát quang) lần lượt phát các màu xanh, da cam và đỏ. Sau đó tùy thuộc vào tình trạng giặt, mà đèn sẽ phát sáng như sau:
 - Nếu tình trạng giặt (lượng bột giặt, nhiệt độ nước, chất lượng nước...) Tốt hơn mức tiêu chuẩn thì thời gian giặt sẽ được giảm đi để tiết kiệm năng lượng và đèn LED sẽ chuyển sang màu đỏ.
 - Nếu tình trạng giặt kém hơn mức tiêu chuẩn thì thời gian giặt sẽ phải tăng lên và đèn LED chuyển sang màu da cam.
 - Nếu tình trạng giặt không tiêu chuẩn thì đèn LED bật xanh.

Màn hình hiển thị: Thời gian còn lại, Hẹn giờ, Báo lỗi

- **Thời gian còn lại:** Khi máy đã hoạt động, thời gian giặt còn lại được hiển thị (bằng phút).
- **Chương trình hẹn giờ:** Khi chương trình giặt hẹn giờ đã được chọn, thời gian còn lại được hiển thị (bằng giờ).

Hiển thị báo lỗi: Khi lỗi được phát hiện, thông điệp báo lỗi sẽ hiển thị trên màn hình. Ví dụ: hiển thị nghĩa là nắp cửa đã đóng.

Nút khởi động/tạm dừng

- Ấn nút **START/PAUSE** để khởi động hoặc tạm dừng máy khi bạn muốn thay đổi chương trình đã đặt,...

Máy sẽ tự động ngắt điện sau khi tạm dừng 10 phút.

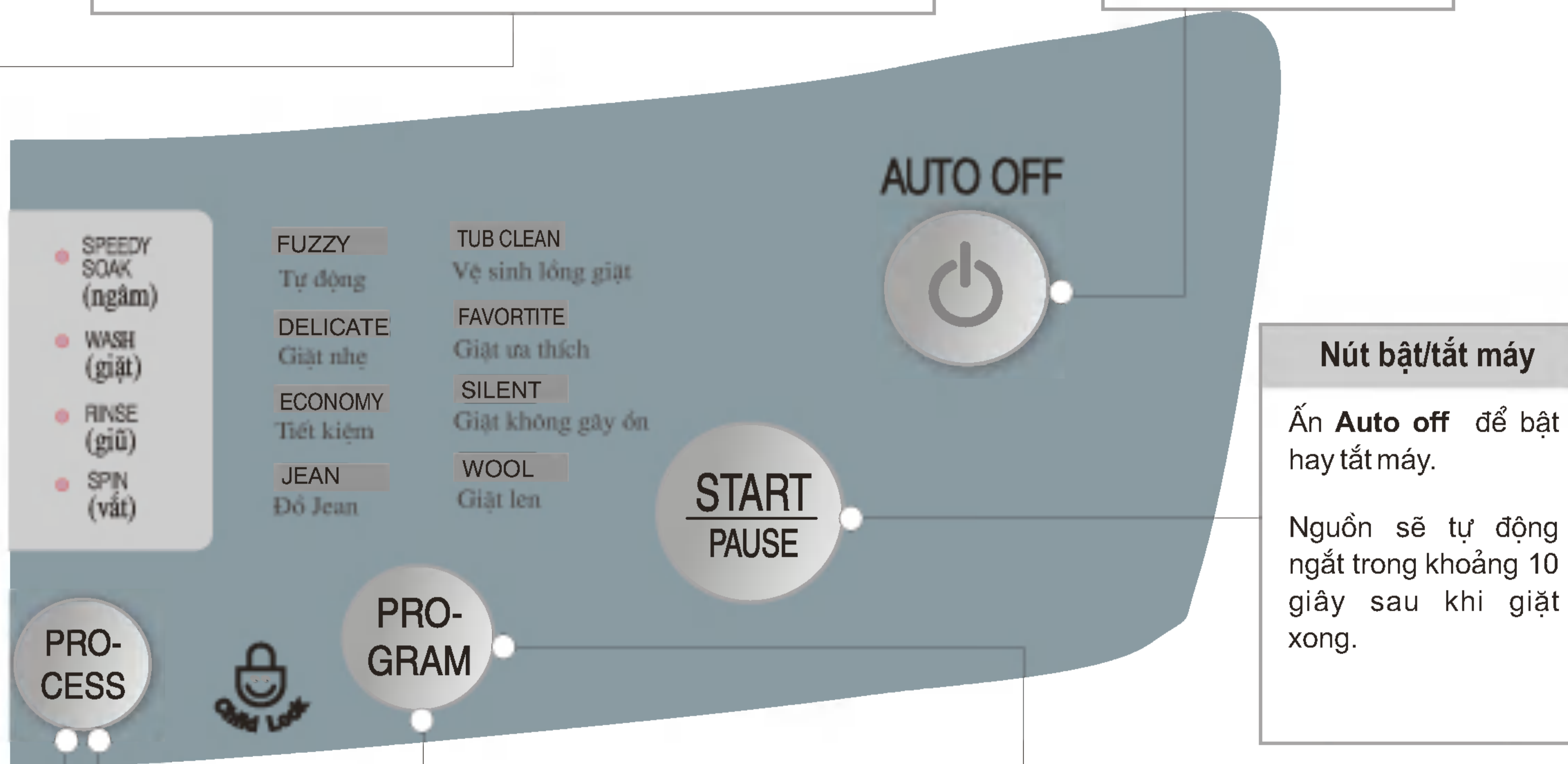

Nút bật/tắt máy

Ấn **Auto off** để bật hay tắt máy.

Nguồn sẽ tự động ngắt trong khoảng 10 giây sau khi giặt xong.

Nút chọn chức năng

- Sử dụng nút này để lựa chọn các chức năng:
 - **Speedy Soak** (ngâm)
 - **Wash** (giặt)
 - **Rinse** (giũ)
 - **Spin** (vắt) theo nhu cầu.

Khoá chương trình

- Sử dụng khoá chương trình nhằm ngăn không cho trẻ em thay đổi chương trình giặt mà bạn đã cài đặt.
- Sau khi đặt chương trình và nhấn **START/PAUSE** để khởi động máy, ấn đồng thời hai nút **PROCESS** và **PROGRAM** để khoá chương trình.
- Nhấn lại lần nữa nếu muốn mở khoá.

Nút điều khiển chương trình

- Nhấn lần lượt để lựa chọn chương trình giặt phù hợp với loại quần áo mong giặt:
 - ▶ **FUZZY** (giặt thường)
 - ▶ **ECONOMY** (giặt kinh tế)
 - ▶ **WOOL** (giặt đồ len)
 - ▶ **FAVORITE** (giặt ưa thích)
 - ▶ **FUZZY** (giặt thường)
 - ▶ **DELICATE** (giặt nhẹ)
 - ▶ **JEAN** (giặt đồ jean)
 - ▶ **SILENT** (giặt tĩnh)
 - ▶ **TUB CLEAN** (vệ sinh lồng giặt)

TRÌNH TỰ TIẾN HÀNH CÁC CHƯƠNG TRÌNH GIẶT CHÍNH

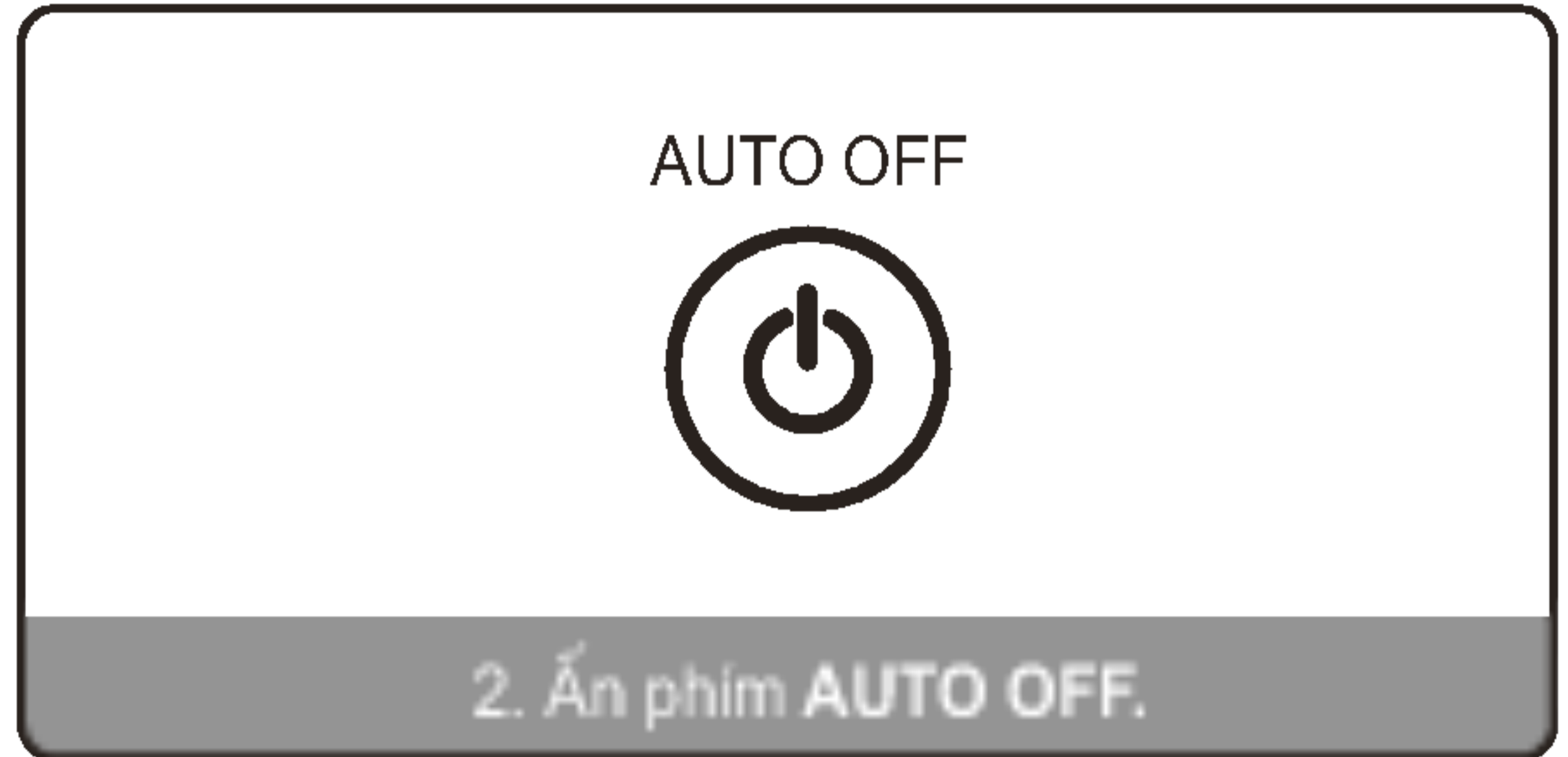

FUZZY	<p>Chế độ Fuzzy (Giặt tự động)</p> <p>Sử dụng cho các loại quần áo thường. Quá trình được thiết lập và vận hành tự động.</p>		<table border="0"> <tr><td><input type="checkbox"/> FUZZY</td><td><input type="checkbox"/> TUB CLEAN</td></tr> <tr><td><input type="checkbox"/> DELICATE</td><td><input type="checkbox"/> FAVORITE</td></tr> <tr><td><input type="checkbox"/> ECONOMY</td><td><input type="checkbox"/> SILENT</td></tr> <tr><td><input type="checkbox"/> JEAN</td><td><input type="checkbox"/> WOOL</td></tr> </table>	<input type="checkbox"/> FUZZY	<input type="checkbox"/> TUB CLEAN	<input type="checkbox"/> DELICATE	<input type="checkbox"/> FAVORITE	<input type="checkbox"/> ECONOMY	<input type="checkbox"/> SILENT	<input type="checkbox"/> JEAN	<input type="checkbox"/> WOOL	<p>Ấn phím PROGRAM đến khi đèn Fuzzy sáng.</p>
<input type="checkbox"/> FUZZY	<input type="checkbox"/> TUB CLEAN											
<input type="checkbox"/> DELICATE	<input type="checkbox"/> FAVORITE											
<input type="checkbox"/> ECONOMY	<input type="checkbox"/> SILENT											
<input type="checkbox"/> JEAN	<input type="checkbox"/> WOOL											
ECONOMY	<p>Chế độ giặt tiết kiệm</p> <p>Sử dụng cho các loại quần áo ít bẩn trong thời gian ngắn và khối lượng dưới 2,0 kg.</p>		<table border="0"> <tr><td><input type="checkbox"/> FUZZY</td><td><input type="checkbox"/> TUB CLEAN</td></tr> <tr><td><input type="checkbox"/> DELICATE</td><td><input type="checkbox"/> FAVORITE</td></tr> <tr><td><input checked="" type="checkbox"/> ECONOMY</td><td><input type="checkbox"/> SILENT</td></tr> <tr><td><input type="checkbox"/> JEAN</td><td><input type="checkbox"/> WOOL</td></tr> </table>	<input type="checkbox"/> FUZZY	<input type="checkbox"/> TUB CLEAN	<input type="checkbox"/> DELICATE	<input type="checkbox"/> FAVORITE	<input checked="" type="checkbox"/> ECONOMY	<input type="checkbox"/> SILENT	<input type="checkbox"/> JEAN	<input type="checkbox"/> WOOL	<p>Ấn phím PROGRAM đến khi đèn Economy sáng.</p>
<input type="checkbox"/> FUZZY	<input type="checkbox"/> TUB CLEAN											
<input type="checkbox"/> DELICATE	<input type="checkbox"/> FAVORITE											
<input checked="" type="checkbox"/> ECONOMY	<input type="checkbox"/> SILENT											
<input type="checkbox"/> JEAN	<input type="checkbox"/> WOOL											
JEAN	<p>Chế độ giặt đồ Jean</p> <p>Sử dụng cho các loại quần áo nặng, dày, bẩn như đồ Jean hay quần áo bảo hộ lao động</p>		<table border="0"> <tr><td><input type="checkbox"/> FUZZY</td><td><input type="checkbox"/> TUB CLEAN</td></tr> <tr><td><input type="checkbox"/> DELICATE</td><td><input type="checkbox"/> FAVORITE</td></tr> <tr><td><input type="checkbox"/> ECONOMY</td><td><input type="checkbox"/> SILENT</td></tr> <tr><td><input checked="" type="checkbox"/> JEAN</td><td><input type="checkbox"/> WOOL</td></tr> </table>	<input type="checkbox"/> FUZZY	<input type="checkbox"/> TUB CLEAN	<input type="checkbox"/> DELICATE	<input type="checkbox"/> FAVORITE	<input type="checkbox"/> ECONOMY	<input type="checkbox"/> SILENT	<input checked="" type="checkbox"/> JEAN	<input type="checkbox"/> WOOL	<p>Ấn phím PROGRAM đến khi đèn Jeon sáng.</p>
<input type="checkbox"/> FUZZY	<input type="checkbox"/> TUB CLEAN											
<input type="checkbox"/> DELICATE	<input type="checkbox"/> FAVORITE											
<input type="checkbox"/> ECONOMY	<input type="checkbox"/> SILENT											
<input checked="" type="checkbox"/> JEAN	<input type="checkbox"/> WOOL											
WOOL	<p>Chế độ giặt đồ len</p> <p>Sử dụng cho các loại quần áo nhẹ như len, dạ. (Chỉ giặt các loại quần áo thấm nước).</p>		<table border="0"> <tr><td><input type="checkbox"/> FUZZY</td><td><input type="checkbox"/> TUB CLEAN</td></tr> <tr><td><input type="checkbox"/> DELICATE</td><td><input type="checkbox"/> FAVORITE</td></tr> <tr><td><input type="checkbox"/> ECONOMY</td><td><input type="checkbox"/> SILENT</td></tr> <tr><td><input type="checkbox"/> JEAN</td><td><input checked="" type="checkbox"/> WOOL</td></tr> </table>	<input type="checkbox"/> FUZZY	<input type="checkbox"/> TUB CLEAN	<input type="checkbox"/> DELICATE	<input type="checkbox"/> FAVORITE	<input type="checkbox"/> ECONOMY	<input type="checkbox"/> SILENT	<input type="checkbox"/> JEAN	<input checked="" type="checkbox"/> WOOL	<p>Ấn phím PROGRAM đến khi đèn Wool sáng.</p>
<input type="checkbox"/> FUZZY	<input type="checkbox"/> TUB CLEAN											
<input type="checkbox"/> DELICATE	<input type="checkbox"/> FAVORITE											
<input type="checkbox"/> ECONOMY	<input type="checkbox"/> SILENT											
<input type="checkbox"/> JEAN	<input checked="" type="checkbox"/> WOOL											
DELICATE	<p>Chế độ giặt nhẹ</p> <p>Sử dụng cho các loại quần áo mềm mại như áo khoác gió, áo sơmi, quần áo lót, đồ bẩn nhẹ.</p>		<table border="0"> <tr><td><input type="checkbox"/> FUZZY</td><td><input type="checkbox"/> TUB CLEAN</td></tr> <tr><td><input checked="" type="checkbox"/> DELICATE</td><td><input type="checkbox"/> FAVORITE</td></tr> <tr><td><input type="checkbox"/> ECONOMY</td><td><input type="checkbox"/> SILENT</td></tr> <tr><td><input type="checkbox"/> JEAN</td><td><input type="checkbox"/> WOOL</td></tr> </table>	<input type="checkbox"/> FUZZY	<input type="checkbox"/> TUB CLEAN	<input checked="" type="checkbox"/> DELICATE	<input type="checkbox"/> FAVORITE	<input type="checkbox"/> ECONOMY	<input type="checkbox"/> SILENT	<input type="checkbox"/> JEAN	<input type="checkbox"/> WOOL	<p>Ấn phím PROGRAM đến khi đèn Delicate sáng.</p>
<input type="checkbox"/> FUZZY	<input type="checkbox"/> TUB CLEAN											
<input checked="" type="checkbox"/> DELICATE	<input type="checkbox"/> FAVORITE											
<input type="checkbox"/> ECONOMY	<input type="checkbox"/> SILENT											
<input type="checkbox"/> JEAN	<input type="checkbox"/> WOOL											

3. Ấn phím PROGRAM để chọn chương trình giặt.

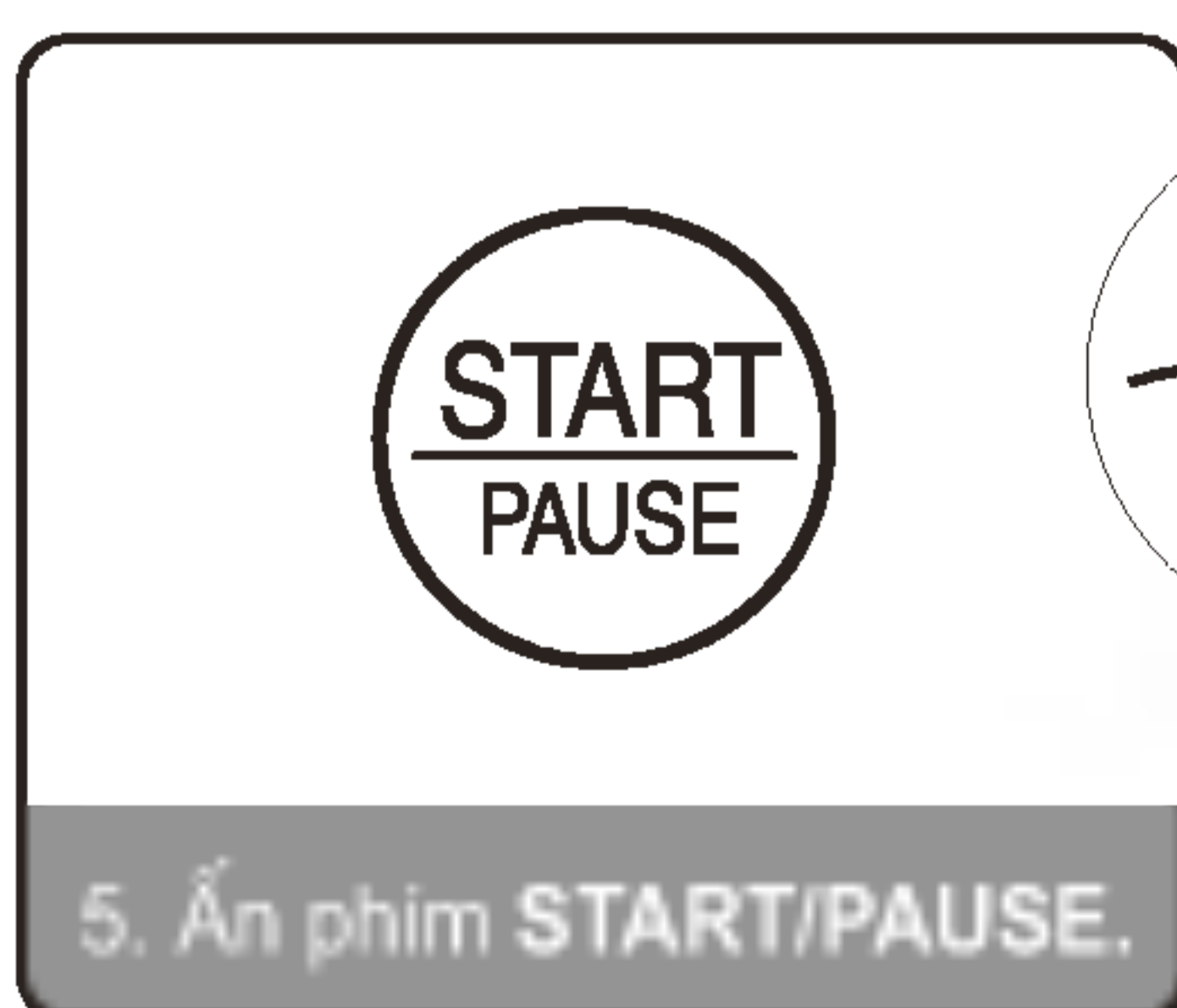
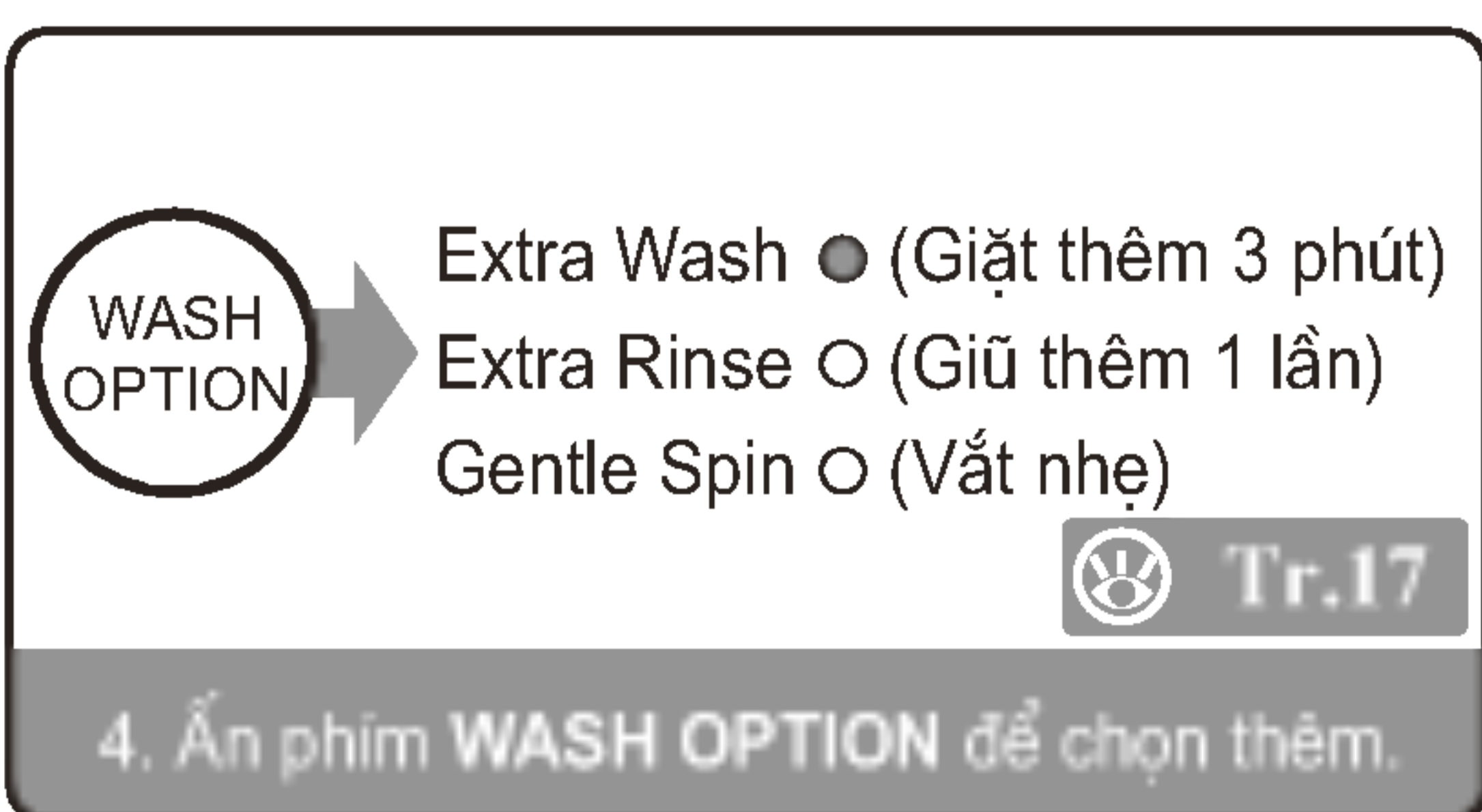

CHỨC NĂNG GIẶT TỰY CHỌN (OPTION)

* Nếu bạn chỉ cần máy thực hiện một số chức năng trong 3 chức năng giặt, giữ và vắt bạn có thể chọn như sau:

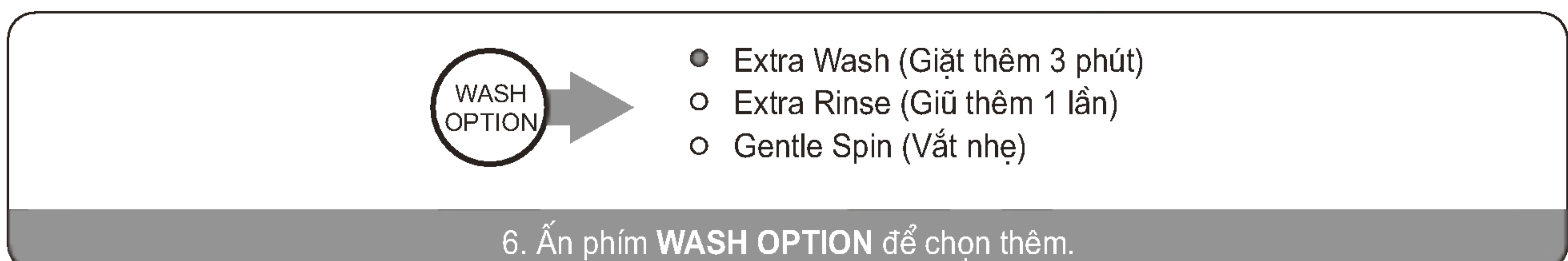
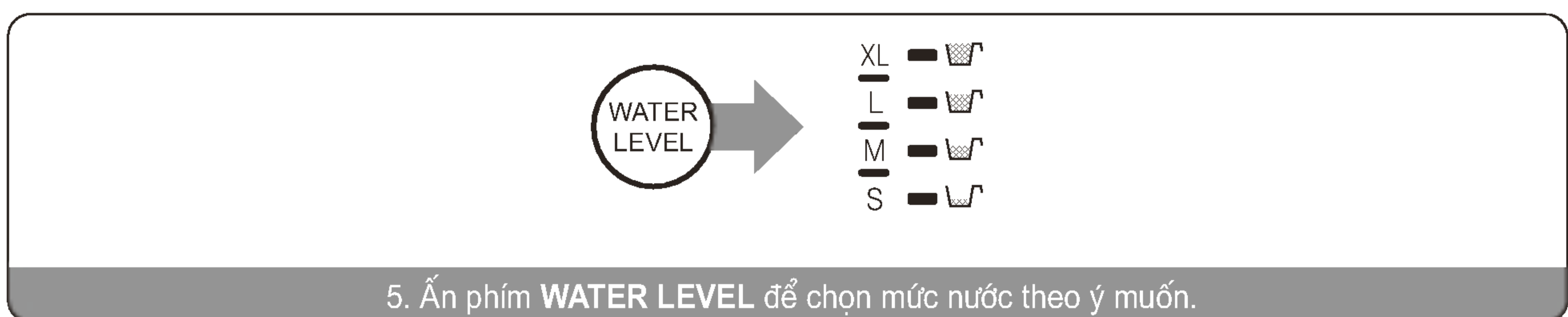
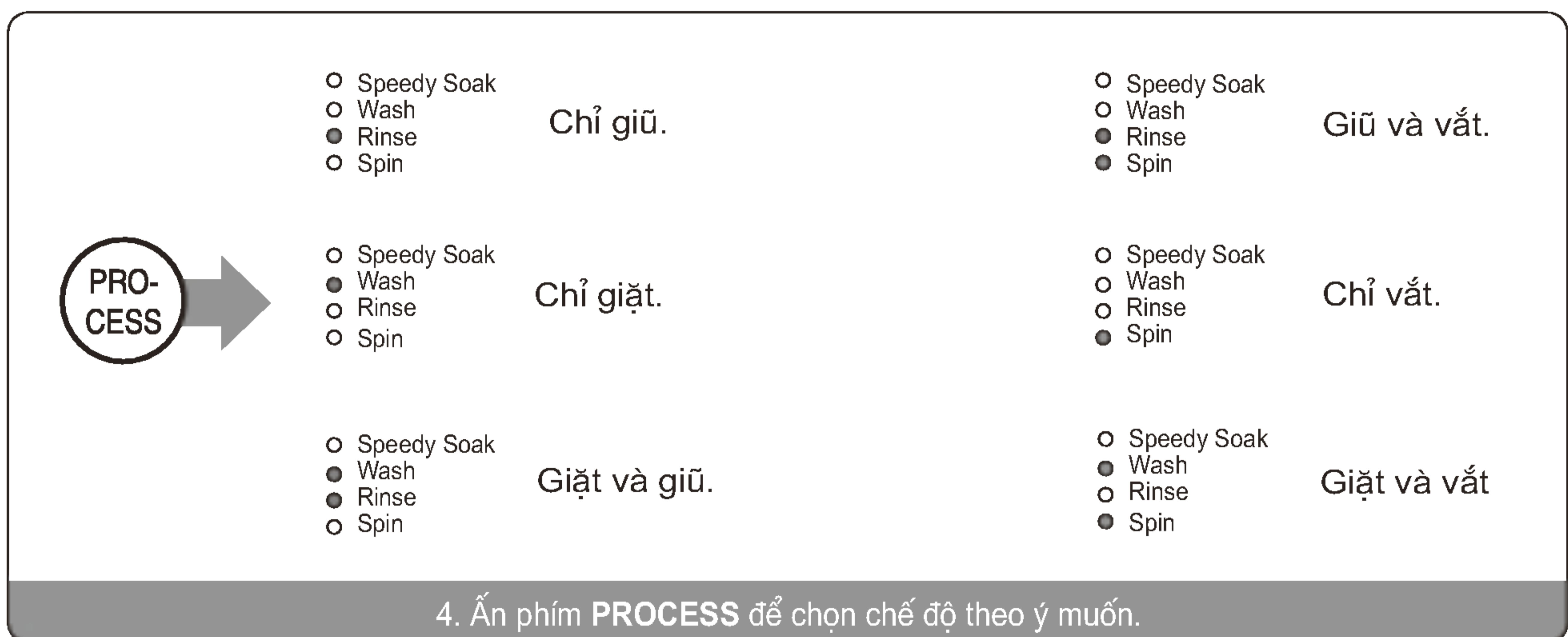
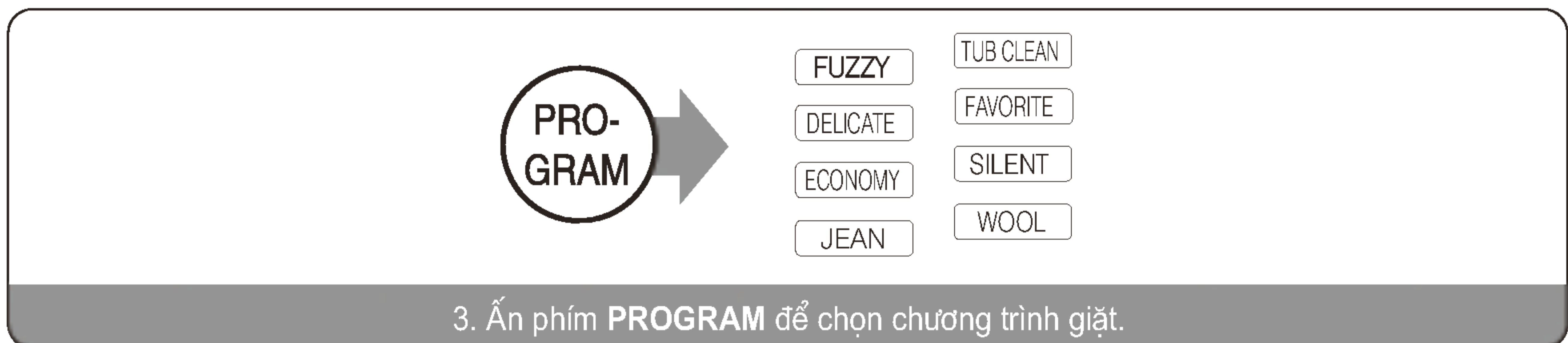

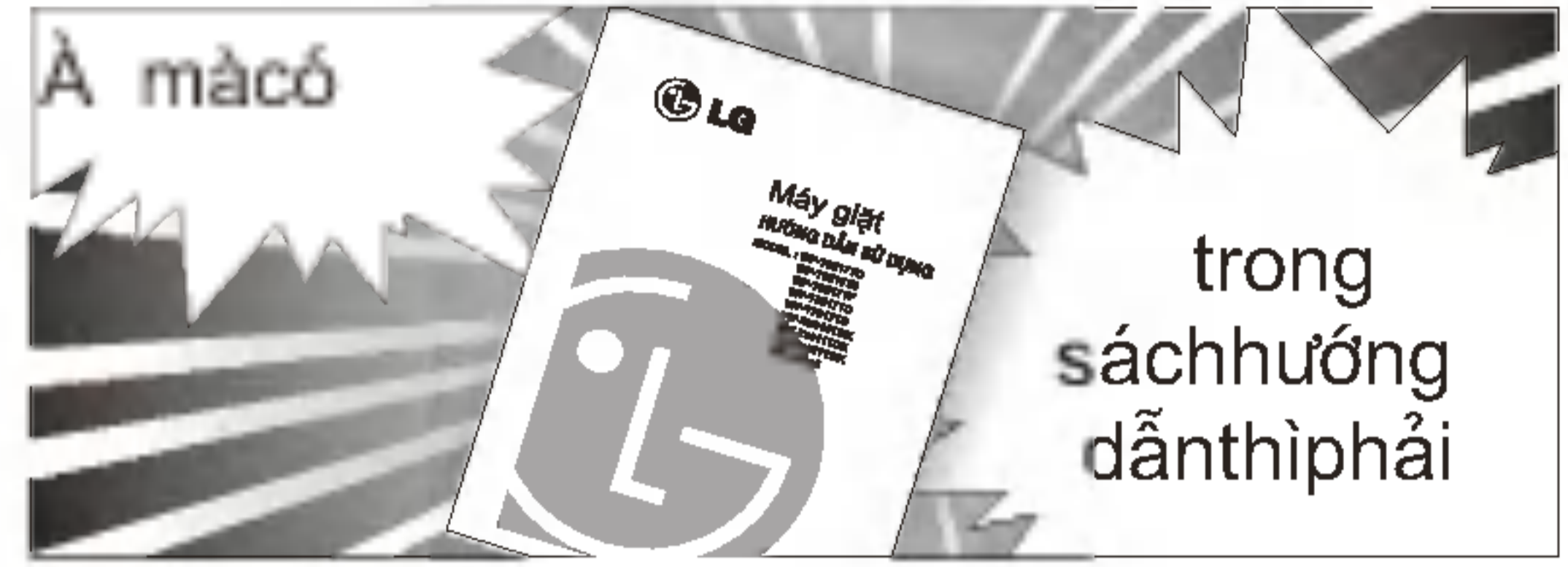

Tình trạng quần áo



Quần áo bẩn nhiều.

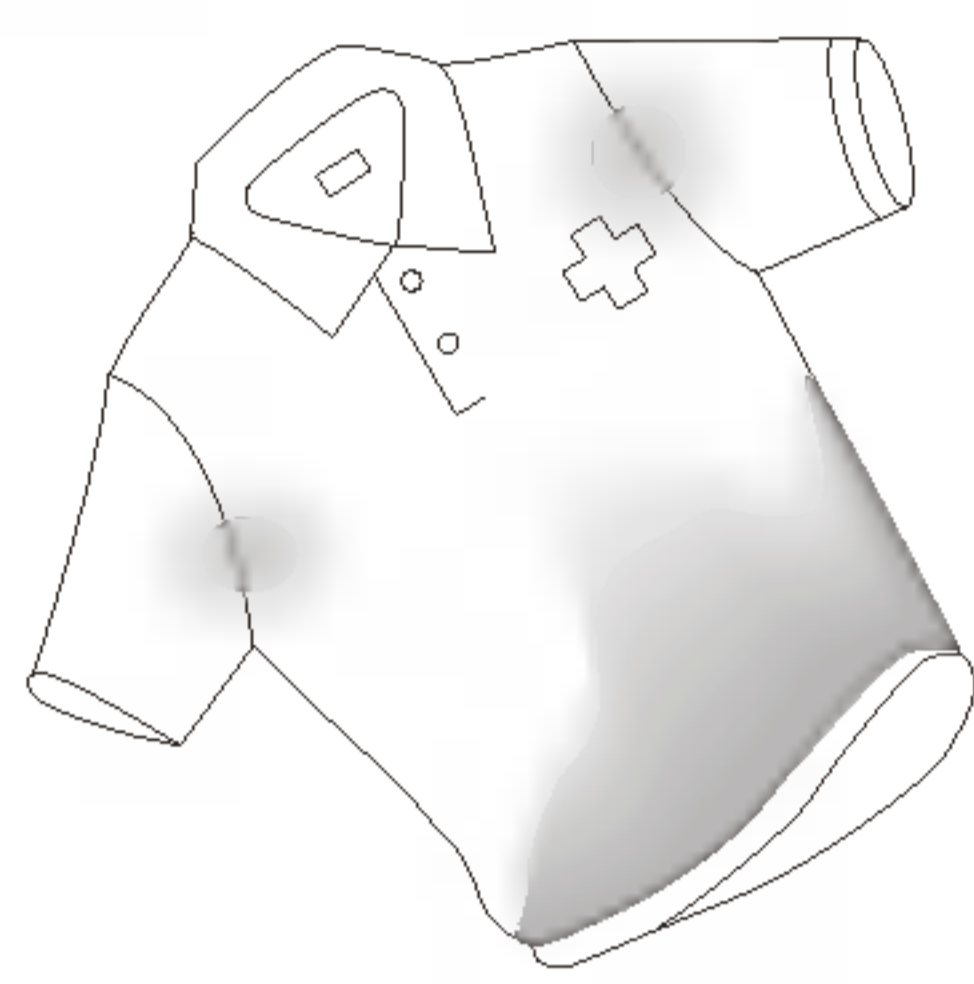

Quần áo bẩn.

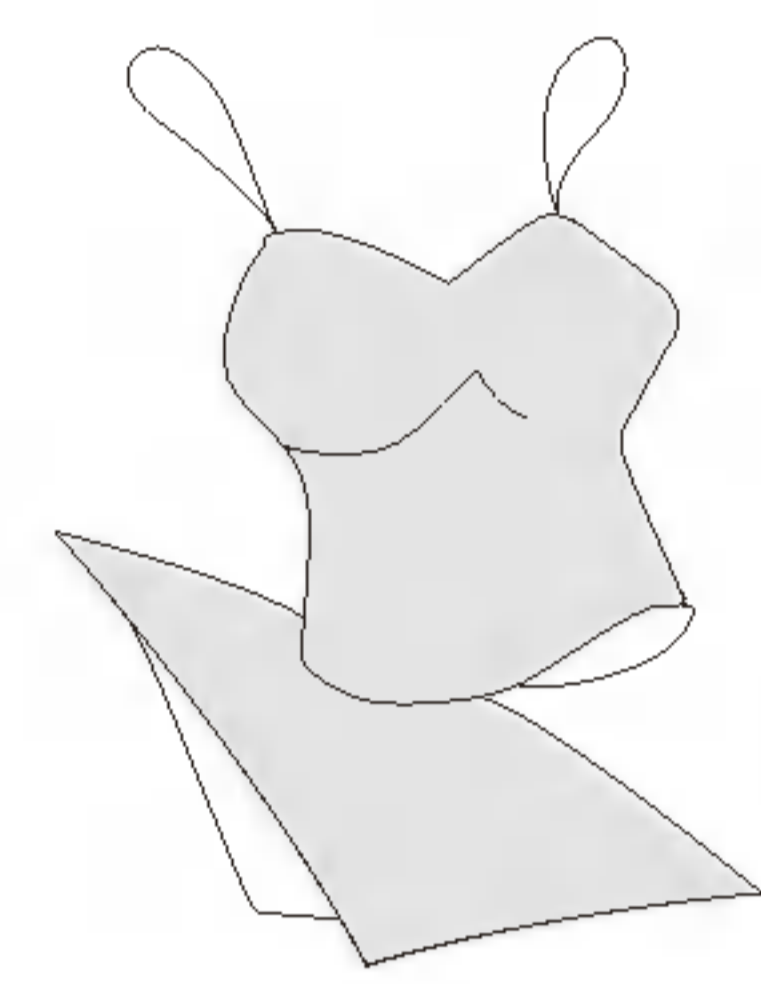

Quần áo mỏng, nhẹ.

Khuyến cáo



- Extra Wash
- Extra Rinse
- Gentle Spin

Extra Wash (Giặt thêm 3 phút)



- Extra Wash
- Extra Rinse
- Gentle Spin

Extra Rinse (Giữ thêm 1 lần)



- Extra Wash
- Extra Rinse
- Gentle Spin

Gentle Spin (Vắt nhẹ và chậm hơn bình thường nhằm tránh hư hại và giảm độ nhàu cho quần áo)

Kết quả

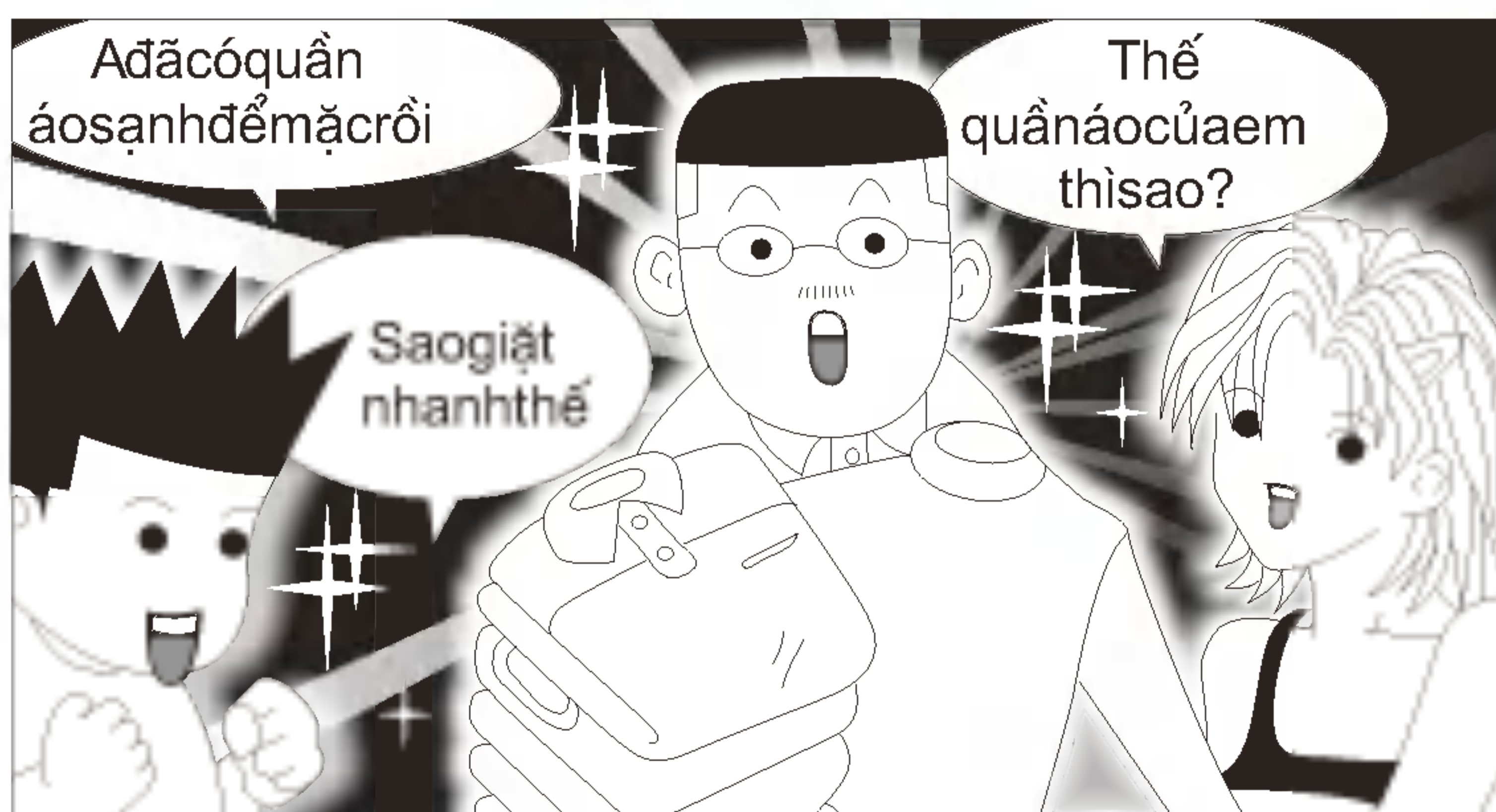
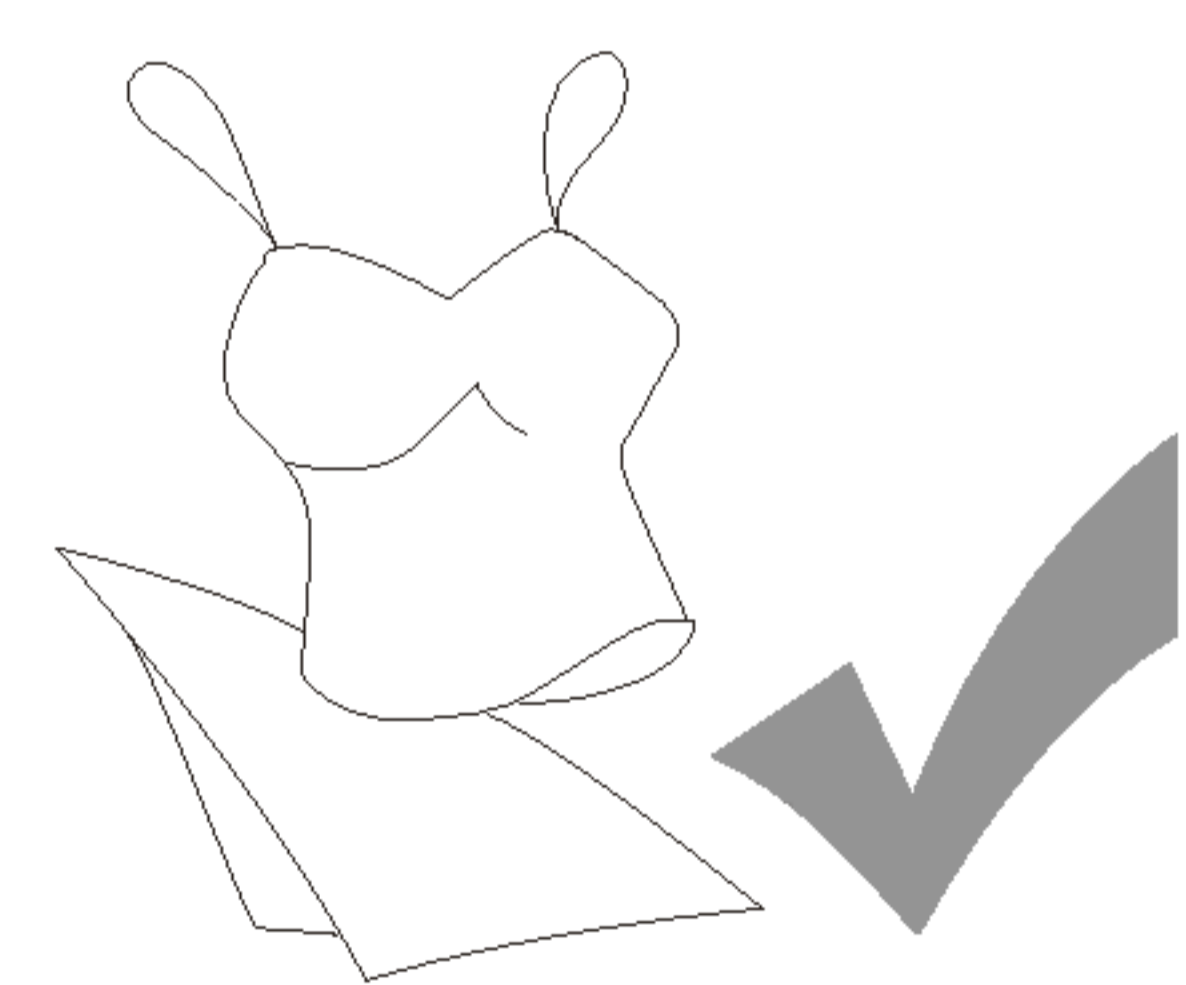
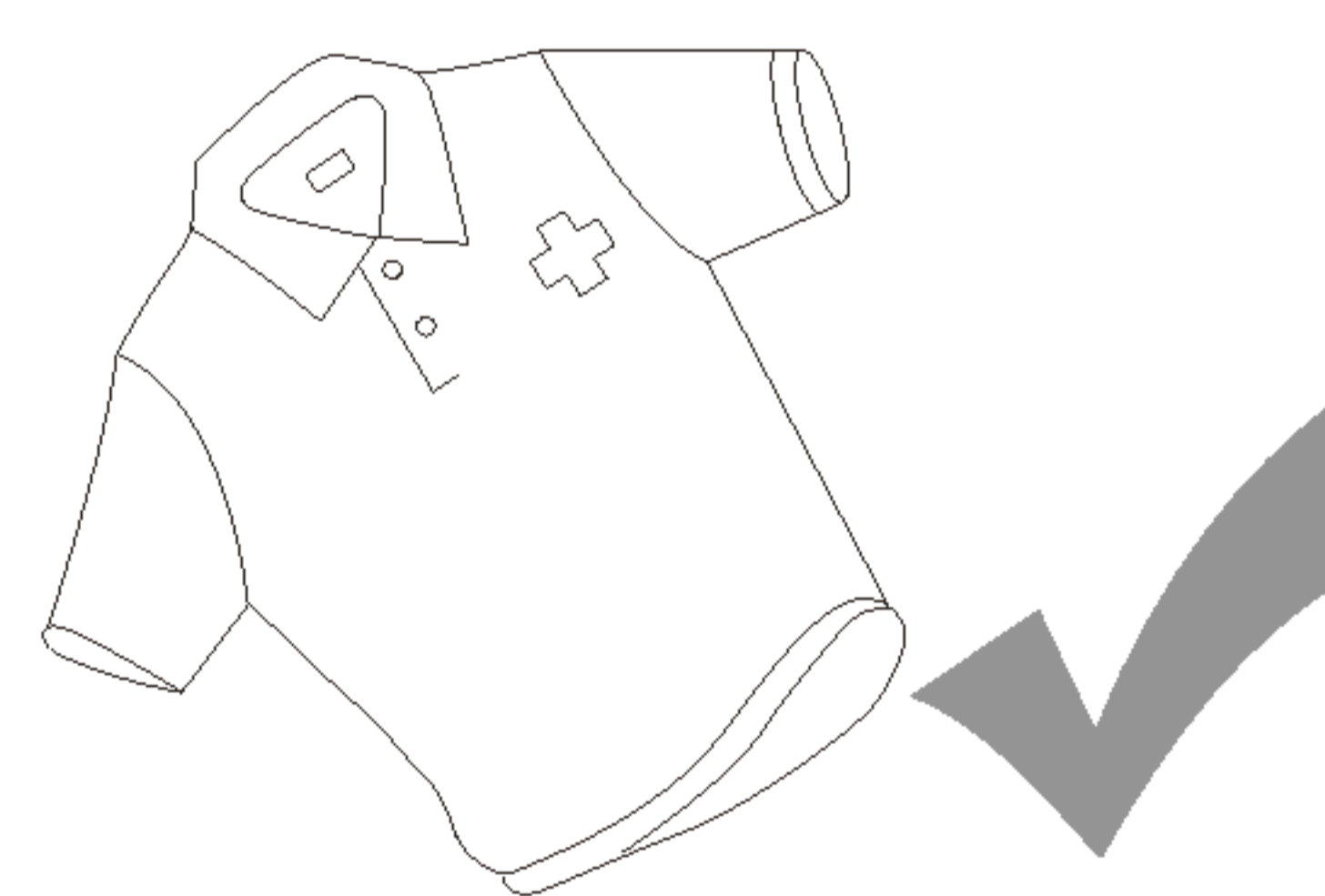
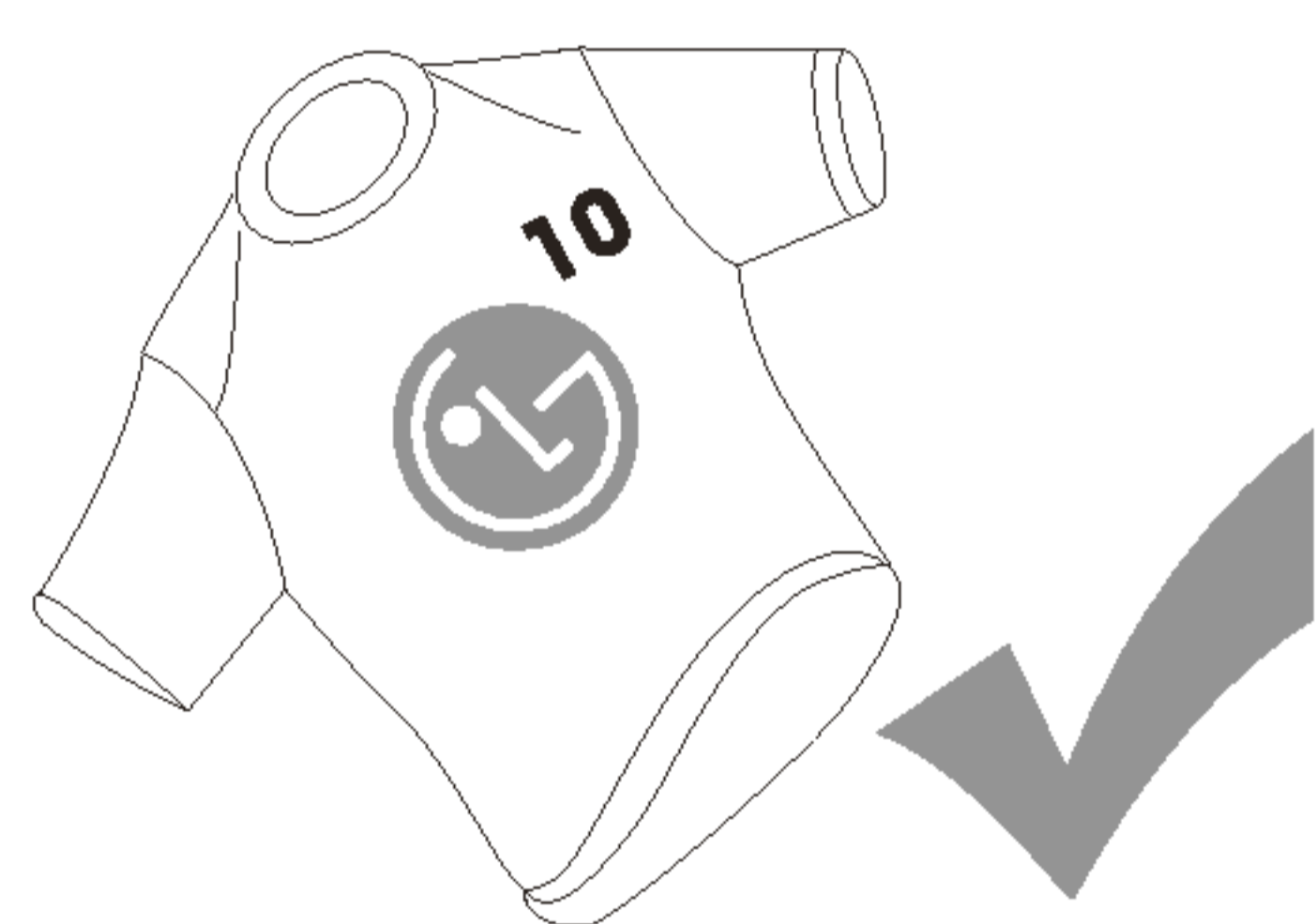

CHỨC NĂNG GIẶT NGÂM (SPEEDY SOAK)

* Trong trường hợp quần áo quá bẩn, bạn nên sử dụng chức năng này để giặt được sạch hơn.
Chú ý: Chức năng này chỉ áp dụng với chương trình giặt **FUZZY** và **JEAN**.

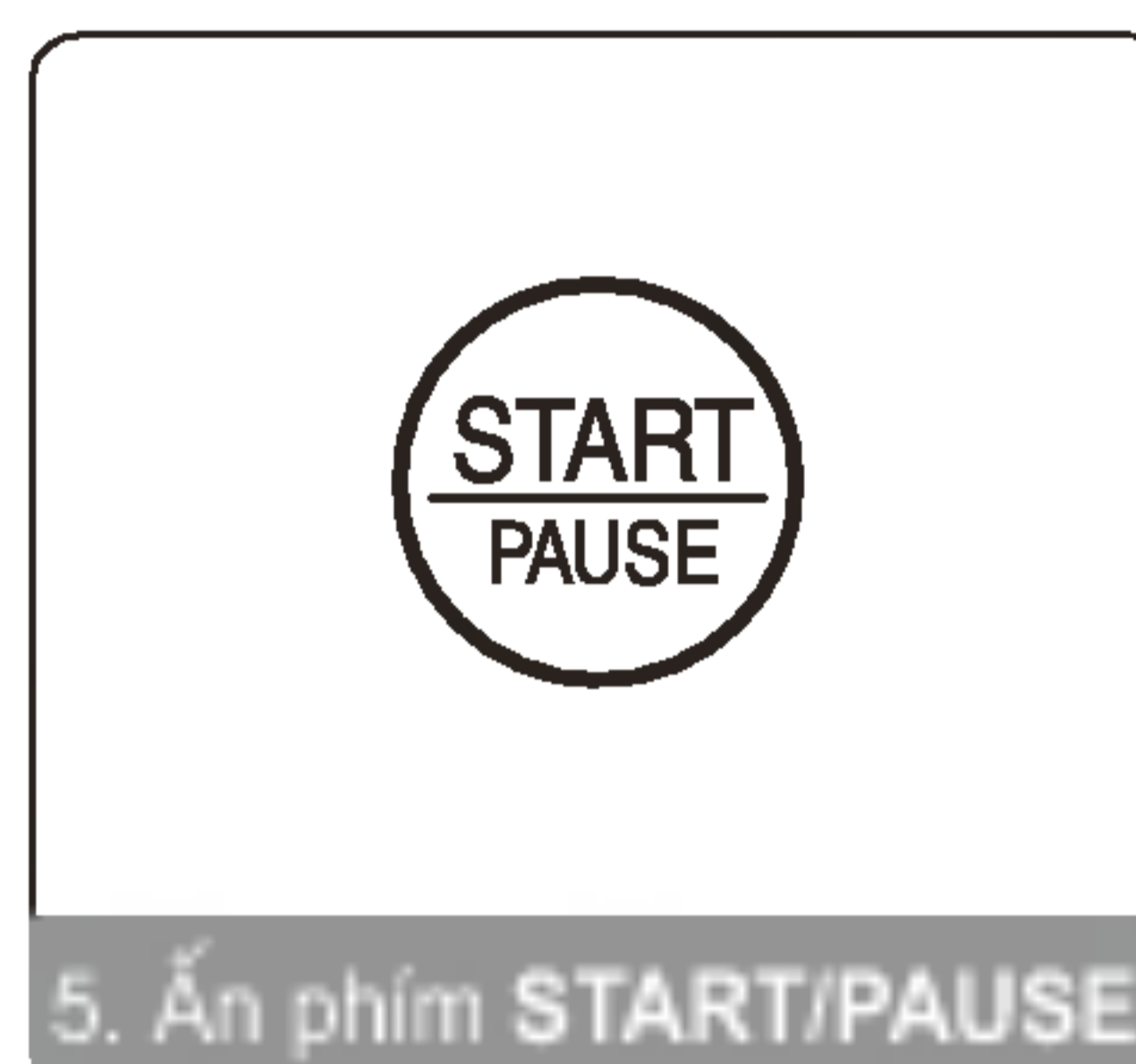
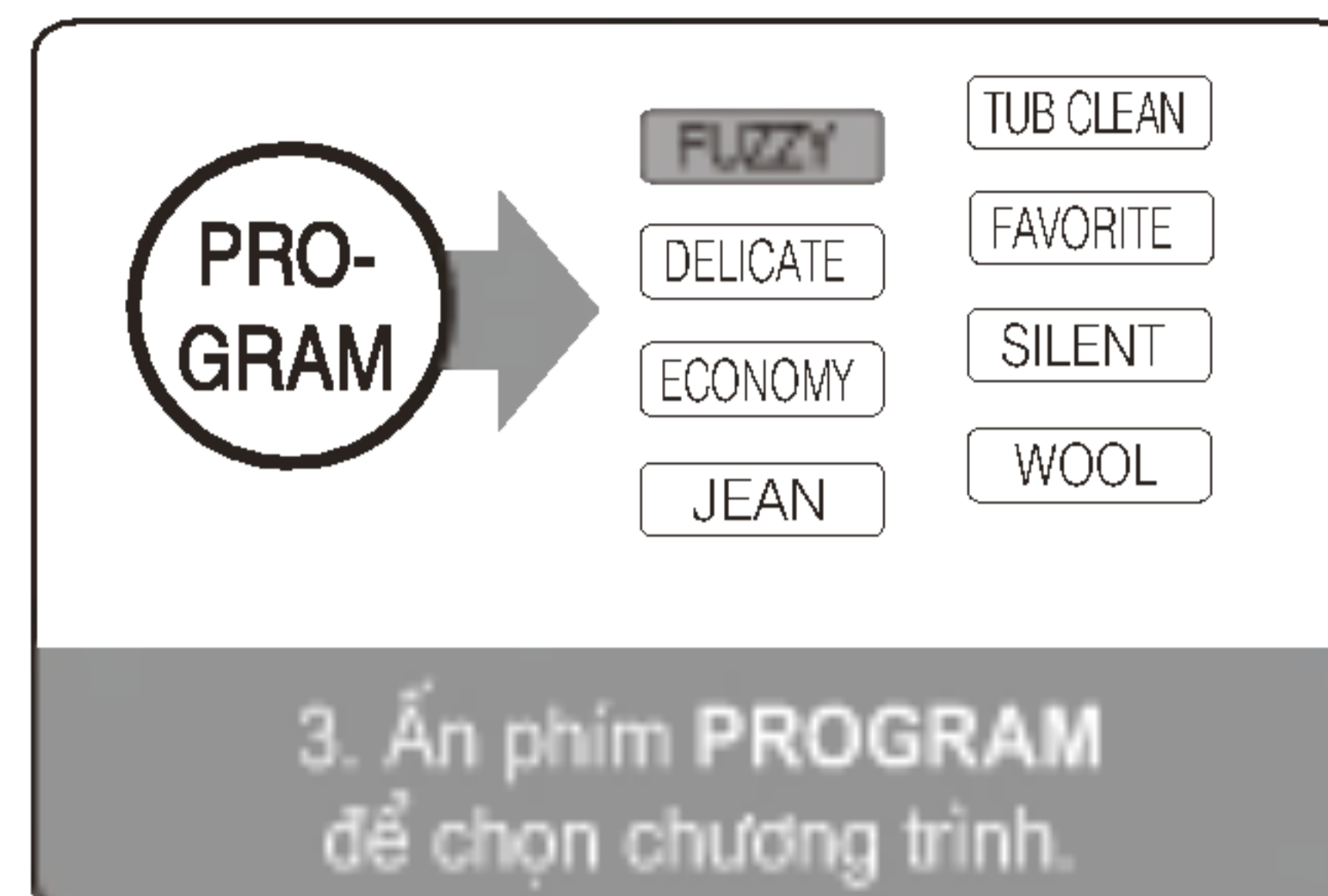

CHỨC NĂNG GIẶT ƯA THÍCH (FAVORITE)

* Chức năng này cho phép ghi lại các chế độ giặt ưa thích của bạn để sử dụng cho những lần giặt sau
Cách chọn và lưu chương trình

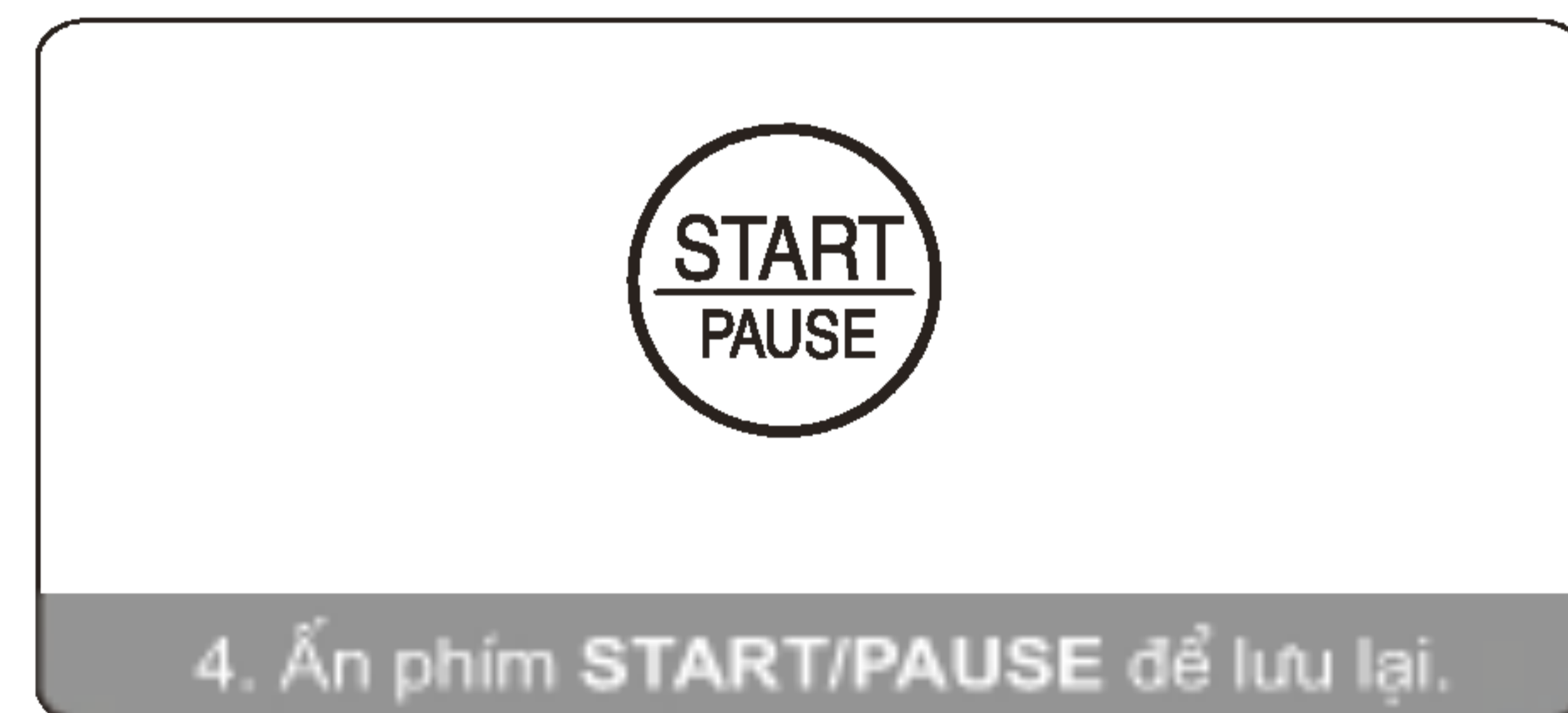
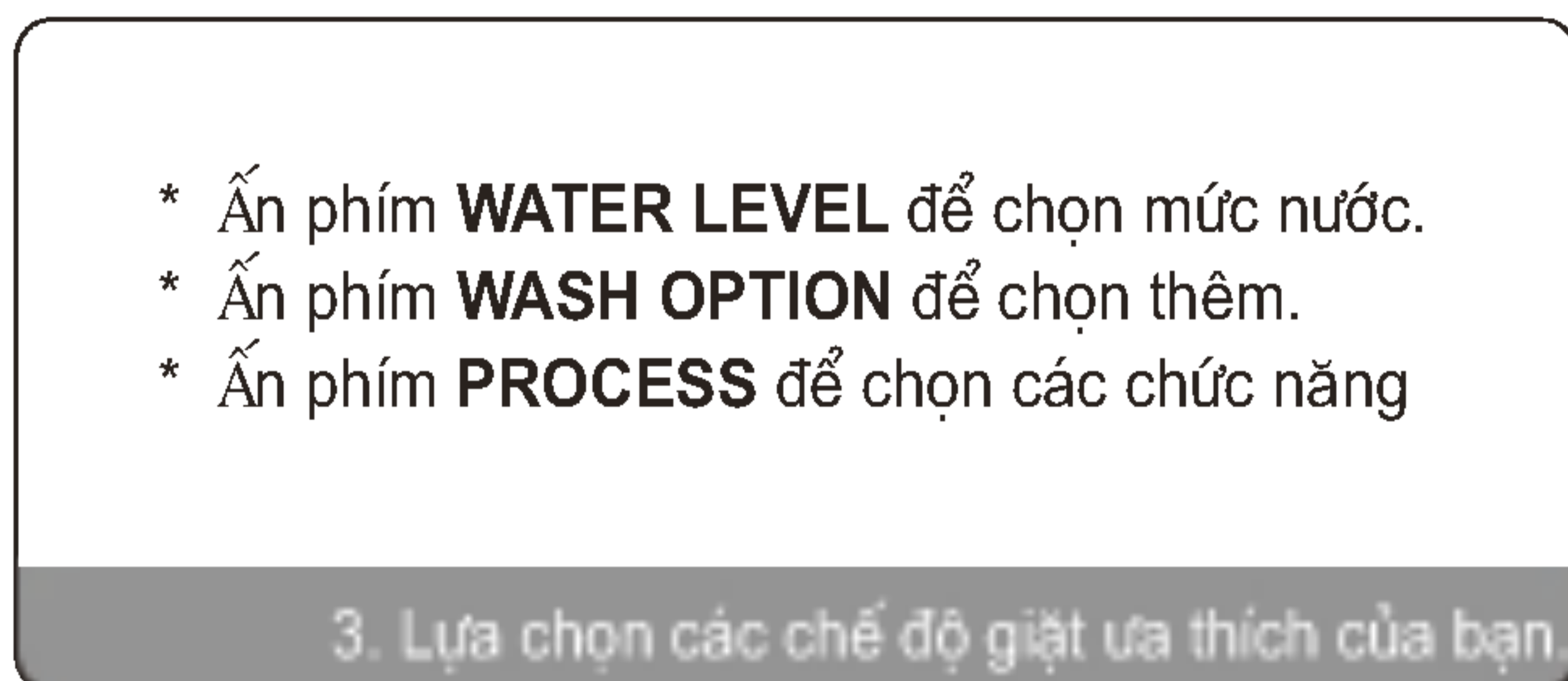
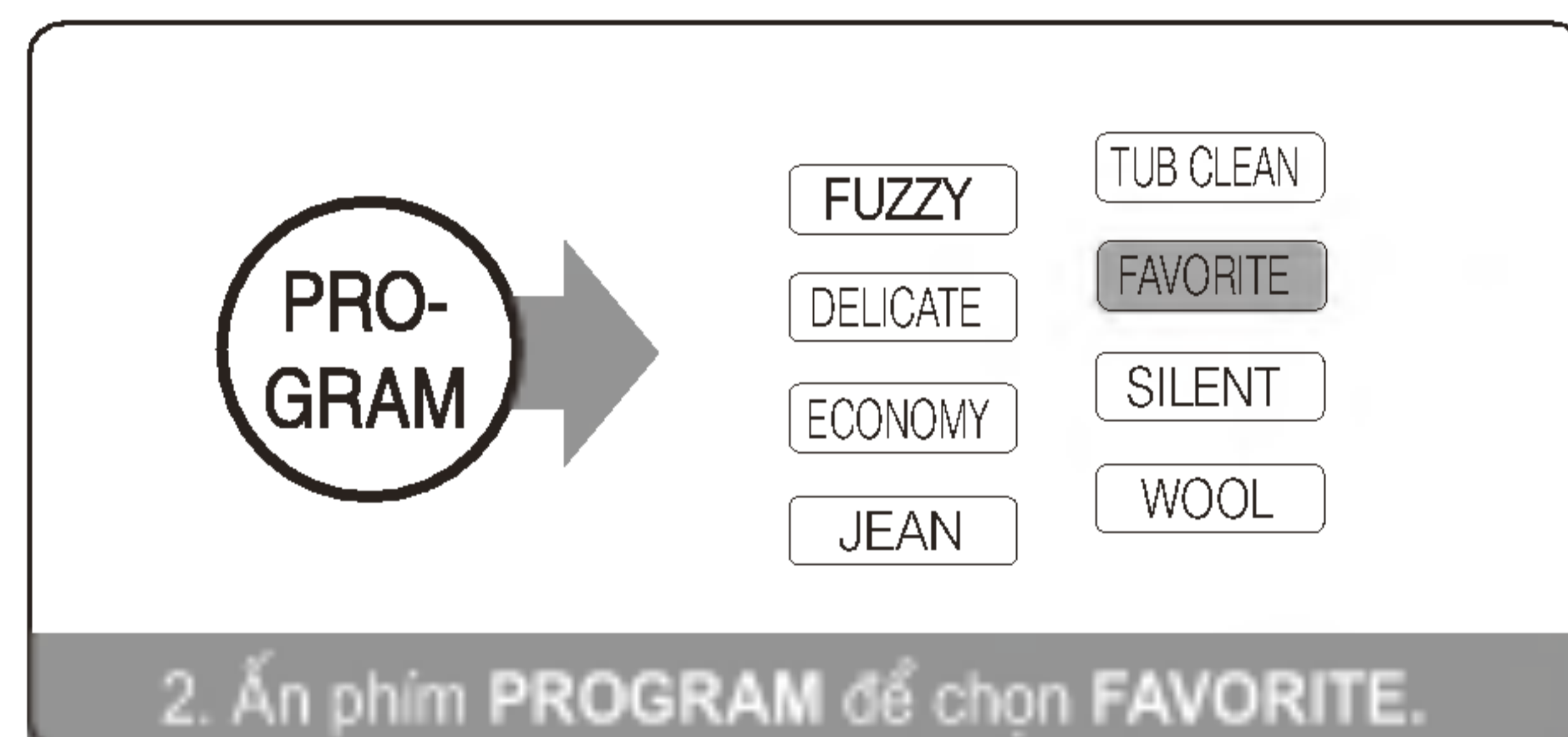

Chú ý: Máy chỉ tiến hành lưu khi tất cả các chế độ mà bạn chọn lựa được hoàn tất

Cách gọi thực hiện chương trình: 1. Ấn phím **AUTO OFF** để bật máy.
 2. Ấn phím **PROGRAM** chọn **FAVORITE**.
 3. Ấn phím **START** để khởi động máy.

Chú ý: Khi thực hiện chức năng này, máy sẽ thực hiện theo các chế độ mà bạn đặt cho chương trình Favorite gần đây nhất.

Ví dụ: Lúc trước bạn chọn chế độ cho chương trình Favorite là: “giặt”, “giữ”, “vắt”; mức nước là XL.

Sau đó một thời gian bạn đặt lại cho chương trình Favorite là: chỉ “giữ” và “vắt”, mức nước là L

Khi đó máy sẽ thực hiện theo các chế độ mà bạn đặt cho chương trình Favorite sau tức là “giữ” & “vắt”, mức nước là L

CHỨC NĂNG GIẶT TĨNH (SILENT)

* Bạn có thể sử dụng chức năng này khi muốn tiếng ồn được giảm thiểu tối đa đặc biệt là vào ban đêm hay sáng sớm

AUTO OFF



1. Ấn phím AUTO OFF.



2. Cho quần áo vào lồng giặt.

PROGRAM

FUZZY	TUB CLEAN
DELICATE	FAVORITE
ECONOMY	SILENT
JEAN	WOOL

3. Ấn phím PROGRAM để chọn SILENT.

START
PAUSE

4. Ấn phím START/PAUSE.

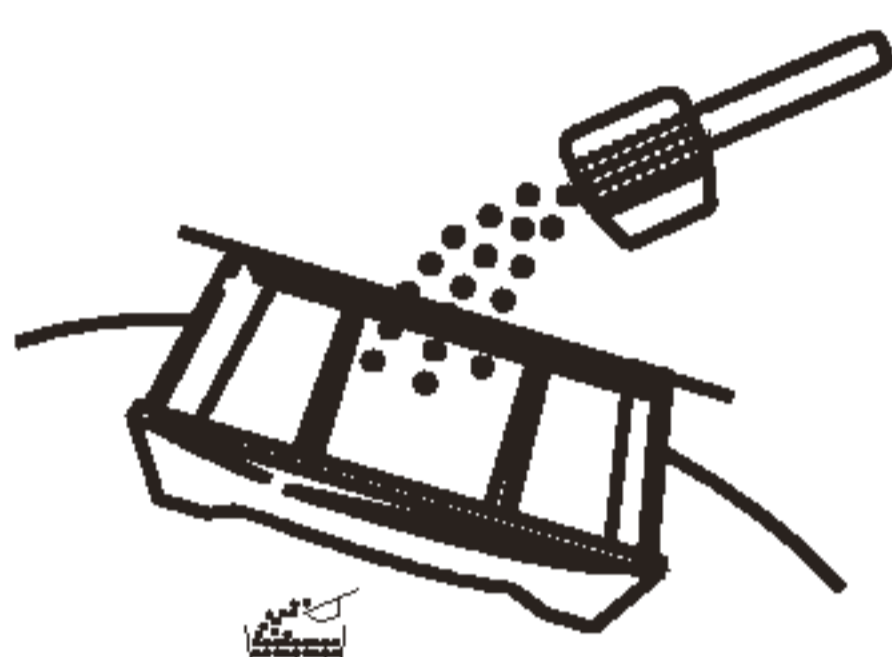

5. Cho bột giặt vào ngăn chứa & đóng nắp máy.

* **Chú ý:** Khi sử dụng chức năng này thời gian giặt sẽ lâu hơn do để giảm tiếng ồn khi vắt tốc độ quay sẽ nhỏ hơn, do đó quần áo sẽ ẩm hơn bình thường.

CHỨC NĂNG VỆ SINH LỒNG GIẶT (TUB CLEAN)

* Nếu trong máy bị đóng cặn, nó có thể làm bẩn đồ giặt và gây ra mùi hôi trong máy. Đóng cặn là hiện tượng xảy ra đối với bất kỳ máy giặt nào do chất làm mềm vải tác dụng với bột giặt. Trong trường hợp đó, hãy sử dụng chương trình này để vệ sinh máy giặt.

AUTO OFF



1. Ấn phím AUTO OFF.

PROGRAM

FUZZY	TUB CLEAN
DELICATE	FAVORITE
ECONOMY	SILENT
JEAN	WOOL

2. Ấn phím PROGRAM để chọn TUB CLEAN.

START
PAUSE

3. Ấn phím START/PAUSE để tiến hành.

Chờ khoảng 10 phút để máy cấp nước vào lồng, cho 1 muôi (40g) bột giặt vào thủng lồng giặt.

Chú ý:- Mức nước lớn nhất được mặc định.

- Không cho bột giặt vào ngăn đựng bột giặt.
- Không cho quần áo vào trong lồng giặt.

4. Cho bột giặt vào & đóng nắp máy.

Chú ý:

- Trước khi vận hành chương trình này, nên vệ sinh lưới lọc xơ vải
- Mất khoảng 3 giờ để hoàn thành chương trình
- Sau khi chương trình kết thúc, hãy mở nắp máy để mùi hôi trong máy được thoát ra ngoài
- Sử dụng chương trình này 1 lần/tháng.

CHƯƠNG TRÌNH GIẶT HẸN GIỜ



1. Cho quần áo vào lồng giặt.

AUTO OFF



2. Ấn phím AUTO OFF.

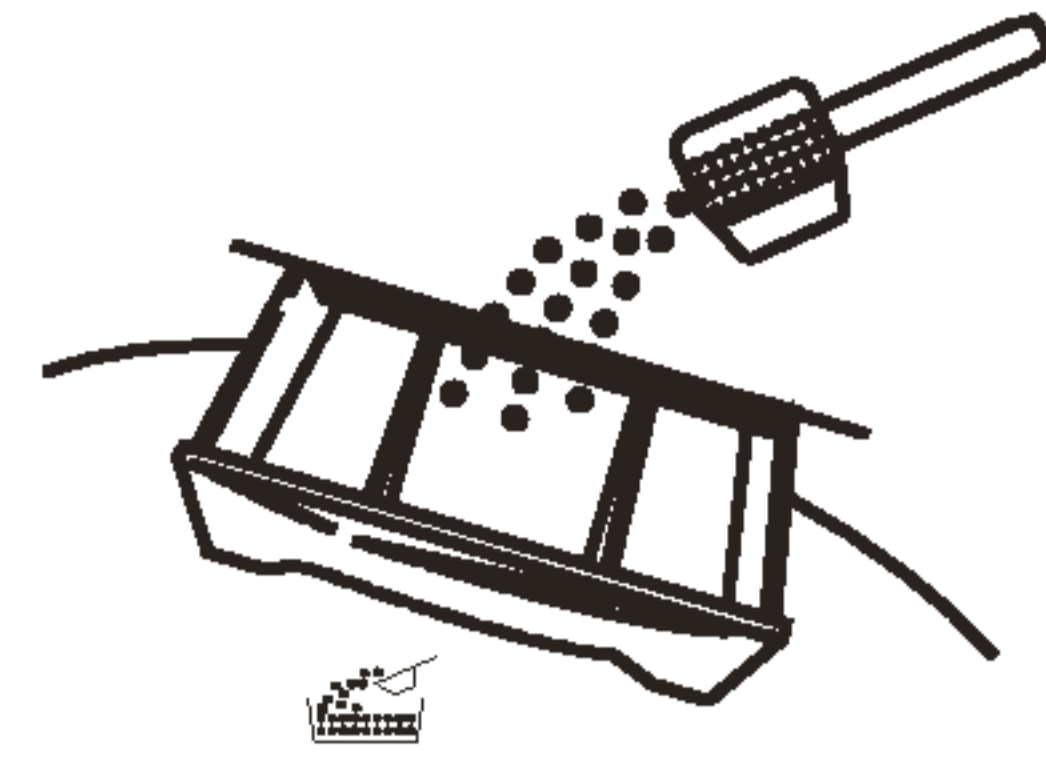

3. Cho bột giặt vào ngăn chứa.

PRO-GRAM



(Chế độ này không áp dụng với chương trình WOOL và DELICATE)

4. Ấn phím PROGRAM chọn chương trình

DELAY START



5. Ấn phím DELAY START để ấn định thời gian kết thúc chương trình giặt.

START PAUSE

6. Ấn phím START/PAUSE để khởi động.

Ví dụ: Bây giờ là 6 giờ tối, nếu bạn muốn quần áo giặt xong vào lúc 8h sáng hôm sau. Bạn hãy ấn phím **DELAY START** cho đến khi màn hình hiện số 14 (Vì từ 6 giờ tối đến 8 giờ sáng hôm sau là 14 tiếng)

Chú ý: Bình thường bạn giặt mất 45 phút, nếu bạn chọn thời gian kết thúc như trên khi đó máy sẽ không thực hiện giặt liên tục trong 14 tiếng mà chỉ đến khi còn khoảng 45 phút còn lại máy mới thực hiện giặt.

CHỨC NĂNG KHOÁ CHƯƠNG TRÌNH

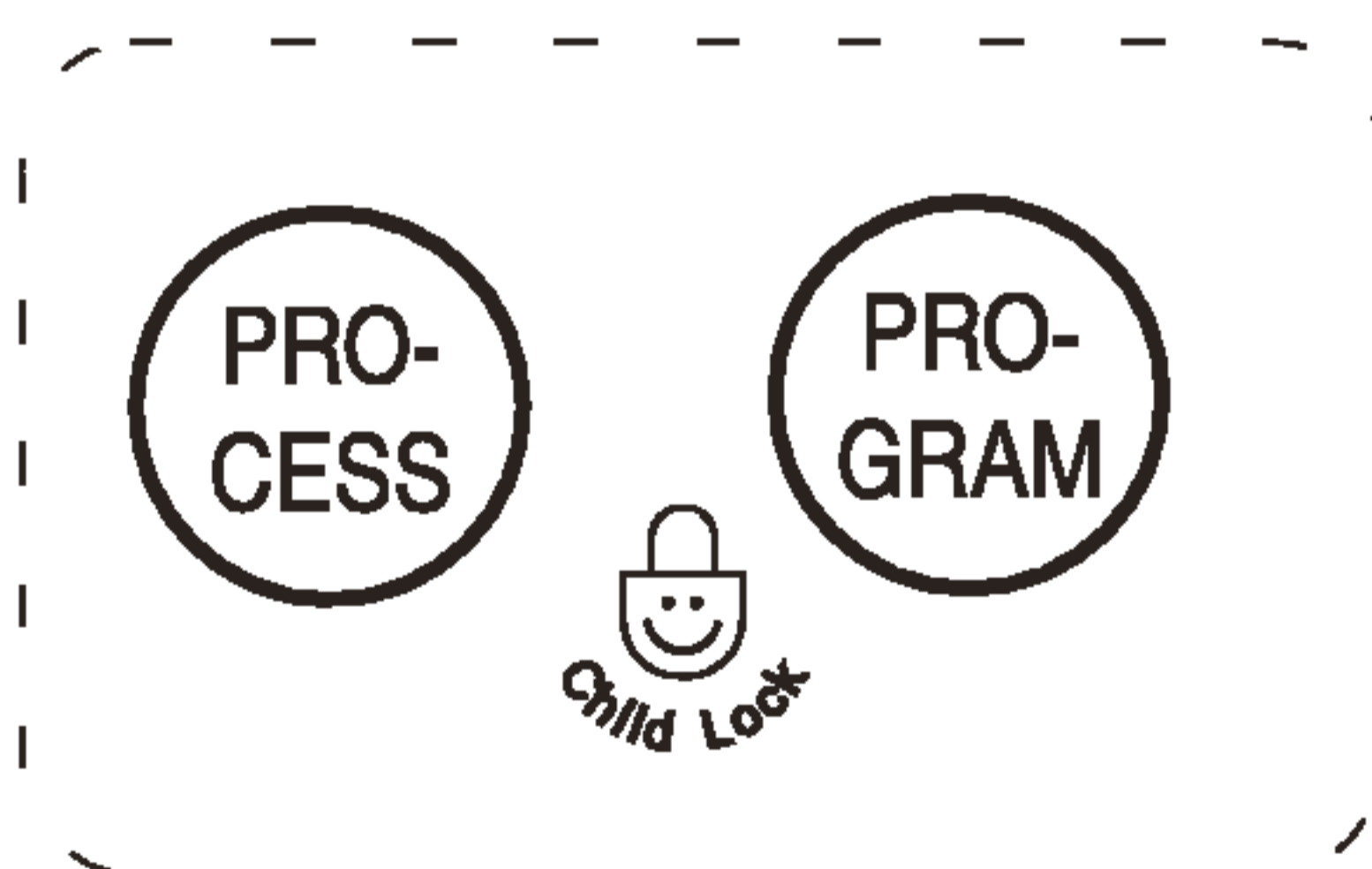

- Sau khi chọn chế độ hoạt động cho máy và cho máy hoạt động, bạn có thể sử dụng chức năng khóa chương trình để ngăn ngừa trẻ em thay đổi cài đặt.
- Trong suốt quá trình giặt, tất cả các nút được khóa hoặc đèn hiển thị hoàn toàn tắt hoặc khi tắt hẹn giờ này được bật.
- Dòng chữ "EL" và thời gian giặt còn lại sẽ hiển thị liên tục.
- Chú ý: Để hủy bỏ tùy chọn khóa chương trình. Nhấn đồng thời nút **PROCESS** và **PROGRAM** một lần nữa.

Nhấn đồng thời nút **PROCESS** và nút **PROGRAM**.

1 Vệ sinh bên trong máy giặt.

Cứ sau 5 đến 10 lần giặt nên vệ sinh 1 lần. Tiến hành:

1. Chọn ủalồnggiặtnướcnóngkhoảng40C
2. Cho thêm một cốc bột giặt.
3. Giặt 1 lần, sau đó giữ 2 lần rồi xả nước.

(*Chú ý: không cho quần áo vào khi vệ sinh máy.)

2 Vệ sinh túi lọc (1 lần/tuần)

1. Tháo túi lọc ra khỏi máy.
2. Lộn trái túi lọc, rửa sạch cặn bẩn.
3. Lắp lại như cũ.

3 Vệ sinh ngăn đựng chất làm mềm vải.

Với những model có thể tháo ngăn đựng chất làm mềm vải. Tháo ra rửa sạch bằng nước ấm, sau đó lắp lại như cũ.

Với những model có ngăn đựng chất làm mềm vải gắn chặt vào máy, đổ nước ấm vào vệ sinh.







Biểu tượng ngăn đựng chất làm mềm vải

4 Vệ sinh phin lọc (1 lần/tháng)

Vị trí phin lọc

1. Dùng kim vờ xoay nhẹ vờ rút phin lọc ra.
2. Sau đó dùng bàn chải đánh sạch phin lọc và đầu ống.

Chú ý: Không vận hành máy khi không có phin lọc

Triệu chứng	Báo lỗi	Nội dung kiểm tra
Không cấp nước		<ul style="list-style-type: none"> • Kiểm tra vòi nước có đóng không? • Liệu nguồn nước cung cấp có bị ngắt? • Áp lực nước quá yếu hoặcphin lọc tắc?
Không thoát nước		<ul style="list-style-type: none"> • Đường thoát nước có đặt đúng vị trí hay không? • Đường ống thoát nước có bị cong hay đặt quá cao hay không? • Bộ phận bên trong của ống dẫn nước hoặc bơm thoát (loại máy có bơm) bị bẩn không? • Kiểm tra nguồn điện có bị mất không?
Không vắt		<ul style="list-style-type: none"> • Đồ giặt có bị mất cân bằng không? • Máy giặt có được đặt ở vị trí bằng phẳng không?
Nắp mở		<ul style="list-style-type: none"> • Nắp máy giặt có đóng không?
Bộ cảm ứng bên trong không hoạt động		<ul style="list-style-type: none"> • Xin vui lòng gọi điện cho Trung tâm bảo hành gần nhất của LG.
Mất nguồn		
Máy bị chẩy tràn		

Nhà sản xuất sẽ không bảo hành với những sai hỏng dưới đây:

- Không chịu trách nhiệm đến nhà hướng dẫn trực tiếp cách sử dụng. Quý khách có thể được tư vấn qua số điện thoại: (031).749944.
- Nối máy giữa với nguồn điện có hiệu điện thế cao hơn nhiều điện thế định mức ghi trên vỏ máy.
- Các sai hỏng gây rò rỉ nước, thiếu cân trọng, sử dụng máy không đúng mục đích hoặc các nguyên nhân bất khả kháng khác.
- Các sai hỏng gây rò rỉ nước sử dụng không đúng hướng dẫn trong cuốn sách hướng dẫn vận hành này.
- Không tuân theo các hướng dẫn hoặc thay đổi các thiết lập sẵn có của sản phẩm.
- Các sai hỏng gây rò rỉ nước chuột thạc gián v.v...
- Tiếng ồn vượt ngưỡng cho phép hành bình thường như xử lý rác, vắt, tiến g "bíp" báo hiệu.
- Sửa đổi khi lắp đặt như chỉnh cân bằng máy, lắp đặt đường ống thoát nước.
- Bảo dưỡng thông thường giữ vệ sinh sạch sẽ như vệ sinh máy rửa chén.
- Các vật lạ nên tránh bỏ vào máy, bao gồm cả bột giặt và lõi lọc, nước rửa chén, dầu, dây áo lót, khăn v.v...
- Thay thế các bộ phận bằng các bộ phận thay thế chính hãng.
- Thực hiện những sửa chữa không được phép của nhà sản xuất.
- Nếu sản phẩm ảnh hưởng đến người dùng hoặc có thể gây nguy hiểm thì không được cố gắng sửa chữa (ví dụ: dùng chổi quét nhà ngay lập tức là, chổi quét nhà ở vị trí...)
- Trường hợp xảy ra sự cố nghiêm trọng ảnh hưởng, người sử dụng nên liên hệ với nhà sản xuất, thay thế các bộ phận hỏng hóc ngay lập tức.

