



DVD Player
OWNER'S MANUAL
MODEL: DVZ-9411N



Before connecting, operating or adjusting this product, please read this instruction booklet carefully and completely.

P/NO : 3834RD0050K

Safety Precautions



CAUTION: THESE SERVICING INSTRUCTIONS ARE FOR USE BY QUALIFIED SERVICE PERSONNEL ONLY. TO REDUCE THE RISK OF ELECTRIC SHOCK DO NOT PERFORM ANY SERVICING OTHER THAN THAT CONTAINED IN THE OPERATING INSTRUCTIONS UNLESS YOU ARE QUALIFIED TO DO SO.



Caution: The apparatus should not be exposed to water (dripping or splashing) and no objects filled with liquids, such as vases, should be placed on the apparatus.

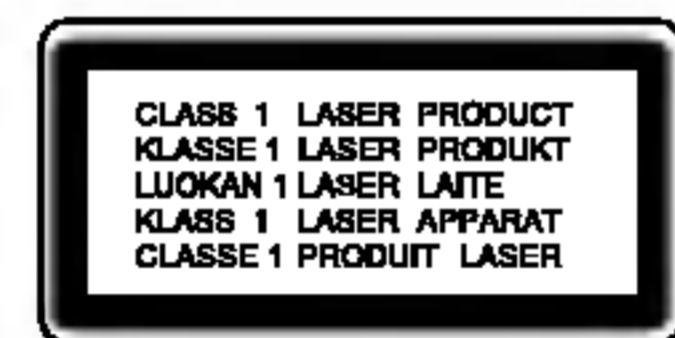

CAUTION: This product employs a Laser System. To ensure proper use of this product, please read this owner's manual carefully and retain for future reference. Should the unit require maintenance, contact an authorized service center. Use of controls, adjustments, or the performance of procedures other than those specified herein may result in hazardous radiation exposure. To prevent direct exposure to laser beam, do not try to open the enclosure. Visible laser radiation when open. **DO NOT STARE INTO BEAM.**



WARNING: Do not install this equipment in a confined space such as a bookcase or similar unit.

CAUTION concerning the Power Cord

Most appliances recommend they be placed upon a dedicated circuit; That is, a single outlet circuit which powers only that appliance and has no additional outlets or branch circuits. Check the specification page of this owner's manual to be certain.

Do not overload wall outlets. Overloaded wall outlets, loose or damaged wall outlets, extension cords, frayed power cords, or damaged or cracked wire insulation are dangerous. Any of these conditions could result in electric shock or fire. Periodically examine the cord of your appliance, and if its appearance indicates damage or deterioration, unplug it, discontinue use of the appliance, and have the cord replaced with an exact replacement part by an authorized servicer.

Protect the power cord from physical or mechanical abuse, such as being twisted, kinked, pinched, closed in a door, or walked upon. Pay particular attention to plugs, wall outlets, and the point where the cord exits the appliance.

SERIAL NUMBER: The serial number is found on the bottom of this unit. This number is unique to this unit and not available to others. You should record requested information here and retain this guide as a permanent record of your purchase.

Model No. _____

Serial No. _____

Table of Contents

Introduction

Safety Precautions	2
Table of Contents	3
Before Use	4-5
Symbol used in this Manual	4
About the  Symbol Display	4
Notes on Discs	4
Remote Control Battery Installation	4
Maintenance and Service	5
Types of Playable Discs	5
Front Panel	6
Remote Control	7
Setting up the Player	8-9
DVD Player Connections	8
Audio Connection to Optional Equipment	9

Advanced Operations

General Features	10-16
On-Screen Display	10
Moving to another CHAPTER/TRACK	10
Slow Motion	10
Title Menu	10
Disc Menu	10
Changing the Audio Language	10
Search	10
Still Picture and Frame-by-Frame Playback	10
Marker Search	11
Repeat A-B	11
Repeat	11
Random	11
Zoom	12
Camera Angle	12
Subtitles	12
Changing the Audio Channel	12
Last Scene Memory	12
Screen Saver	12

Playing an Audio CD and MP3/WMA Disc	13
MP3 / WMA disc compatibility with this player is limited as follows	13
Audio CD and MP3/WMA Disc Features	14
• Pause	14
• Moving to another Track	14
• Random	14
• Repeat Track/ All/ Normal	14
• Repeat A-B	14
• Search	14
Viewing a JPEG disc	15
• Moving to another File	15
• To rotate picture	15
• Still Picture	15
• Zoom	15
• JPEG disc compatibility with this player is limited as follows	15
Programmed Playback	16
• Erasing a Track from program list	16

Initial Settings

Initial Settings	17-22
General Operation	17
LANGUAGE	17
DISPLAY	18
AUDIO	19
LOCK (Parental Control)	20-21
OTHERS	22

Reference

Additional Information	23
Controlling other TVs with the remote control	23
Using the Karaoke Function	24
Troubleshooting	25
Language Codes	26
Area Codes	27
Specifications	28

Before Use

To ensure proper use of this product, please read this owner's manual carefully and retain for future reference.

This manual provides information on the operation and maintenance of your DVD player. Should the unit require service, contact an authorized service location.

Symbol Used in this Manual



The lightning flash symbol alerts you to the presence of dangerous voltage within the product enclosure that may constitute a risk of electric shock.



The exclamation point alerts you to the presence of important operating and maintenance / servicing instructions.



Indicates hazards likely to cause harm to the unit itself or other material damage.

DVD DVD and finalized DVD±R/RW

VCD Video CDs.

CD Audio CDs.

MP3 MP3 discs.

WMA WMA discs.

JPEG JPEG discs.

CD-G CD-G discs

NOTE

Indicates special notes and operating features.

TIP

Indicates tips and hints for making the task easier.

A section whose title has one of the following symbols is applicable only to the disc represented by the symbol.

About the Symbol Display

“  ” may appear on your LCD display during operation and indicates that the function explained in this owner's manual is not available on that specific DVD video disc.

Notes on Discs

Handling Discs

Do not touch the playback side of the disc. Hold the disc by the edges so that fingerprints do not get on the surface. Never stick paper or tape on the disc.

Storing Discs

After playing, store the disc in its case. Do not expose the disc to direct sunlight or sources of heat and never leave it in a parked car exposed to direct sunlight.

Cleaning Discs

Fingerprints and dust on the disc can cause poor picture quality and sound distortion. Before playing, clean the disc with a clean cloth. Wipe the disc from the center out.

Do not use strong solvents such as alcohol, benzine, thinner, commercially available cleaners, or anti-static spray intended for older vinyl records.

Remote Control Battery Installation

Detach the battery cover on the rear of the remote control, and insert two batteries (size AAA) with  and  aligned correctly.

Before Use (Continued)

Maintenance and Service

Refer to the information in this chapter before contacting a service technician.

Handling the Unit

When shipping the unit

Please save the original shipping carton and packing materials. If you need to ship the unit, for maximum protection, re-pack the unit as it was originally packed at the factory.

Keeping the exterior surfaces clean

- Do not use volatile liquids such as insecticide spray near the unit.
- Do not leave rubber or plastic products in contact with the unit for a long period of time, since they leave marks on the surface.

Cleaning the unit

To clean the player, use a soft, dry cloth. If the surfaces are extremely dirty, use a soft cloth lightly moistened with a mild detergent solution.

Do not use strong solvents such as alcohol, benzine, or thinner, as these might damage the surface of the unit.

Maintaining the Unit

The DVD player is a high-tech, precision device. If the optical pick-up lens and disc drive parts are dirty or worn, the picture quality could be diminished.

Depending on the operating environment, regular inspection and maintenance are recommended after every 1,000 hours of use.

For details, please contact your nearest authorized service center.

Types of Playable Discs

This unit plays DVD, Video CD, Audio CD, DVD±R, DVD±RW, SVCD, and CD-R or CD-RW that contains audio titles, MP3, WMA or JPEG files.

Manufactured under license from Dolby Laboratories. “Dolby”, “Pro Logic”, and the double-D symbol are trademarks of Dolby Laboratories.

DTS and DTS Digital Out are trademarks of Digital Theater Systems, Inc.

NOTES

- Depending on the conditions of the recording equipment or the CD-R/RW (or DVD±R/±RW) disc itself, some CD-R/RW (or DVD±R/±RW) discs cannot be played on the unit.
- Do not attach any seal or label to either side (the labeled side or the recorded side) of a disc.
- Do not use irregularly shaped CDs (e.g., heart-shaped or octagonal) since they may result in malfunctions.

Notes on DVDs and Video CDs

Some playback operations of DVDs and Video CDs may be intentionally programmed by software manufacturers. This unit plays DVDs and Video CDs according to disc content designed by the software manufacturer, therefore some playback features may not be available or other functions may be added.

Regional code

This DVD player is designed and manufactured for playback of region “4” encoded DVD software. This unit can play only DVD discs labeled “4” or “ALL”.

If you try to play a DVD with a different region code from your player, the message “Check Regional Code” appears on the TV screen.



Front Panel

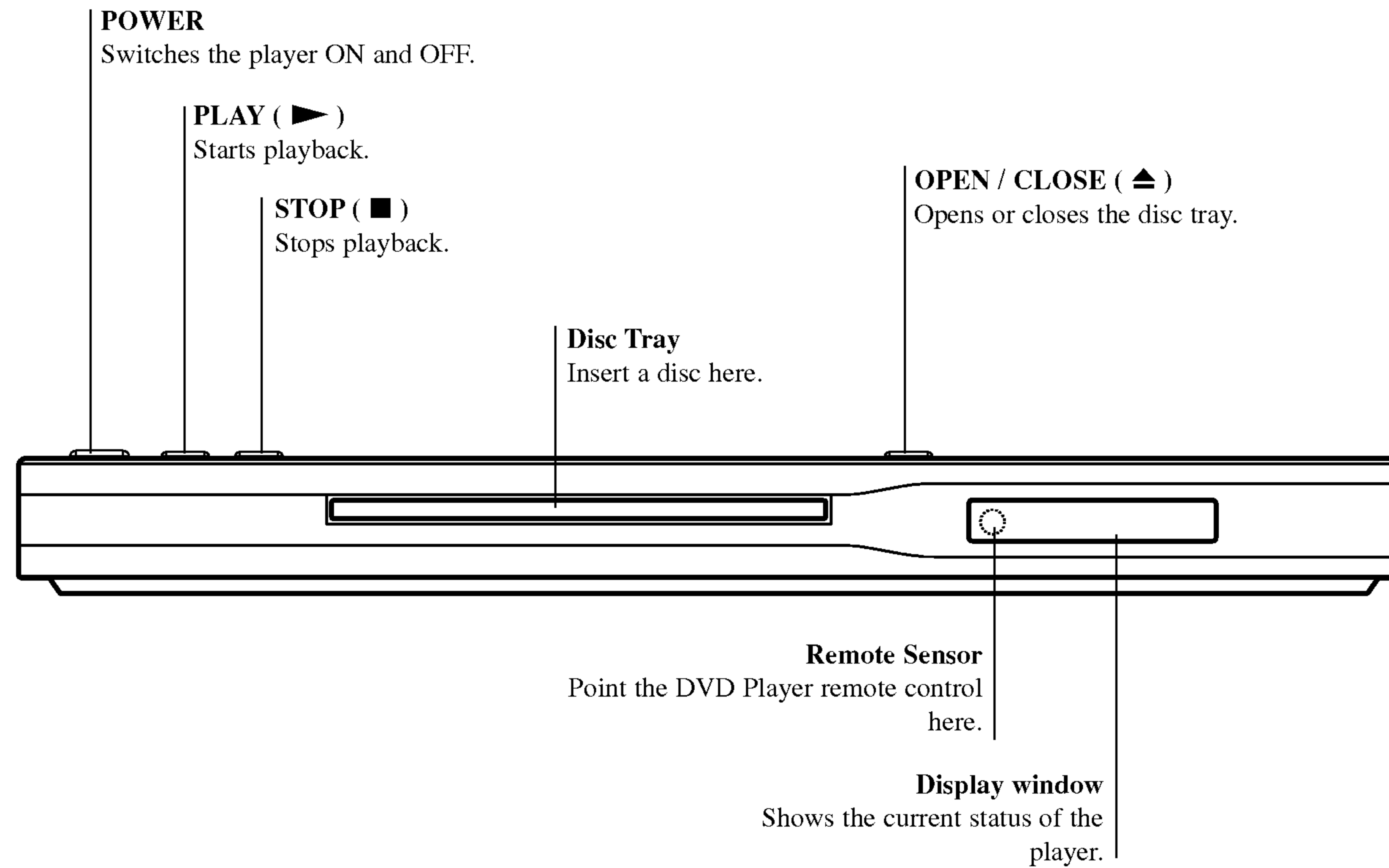

Remote Control

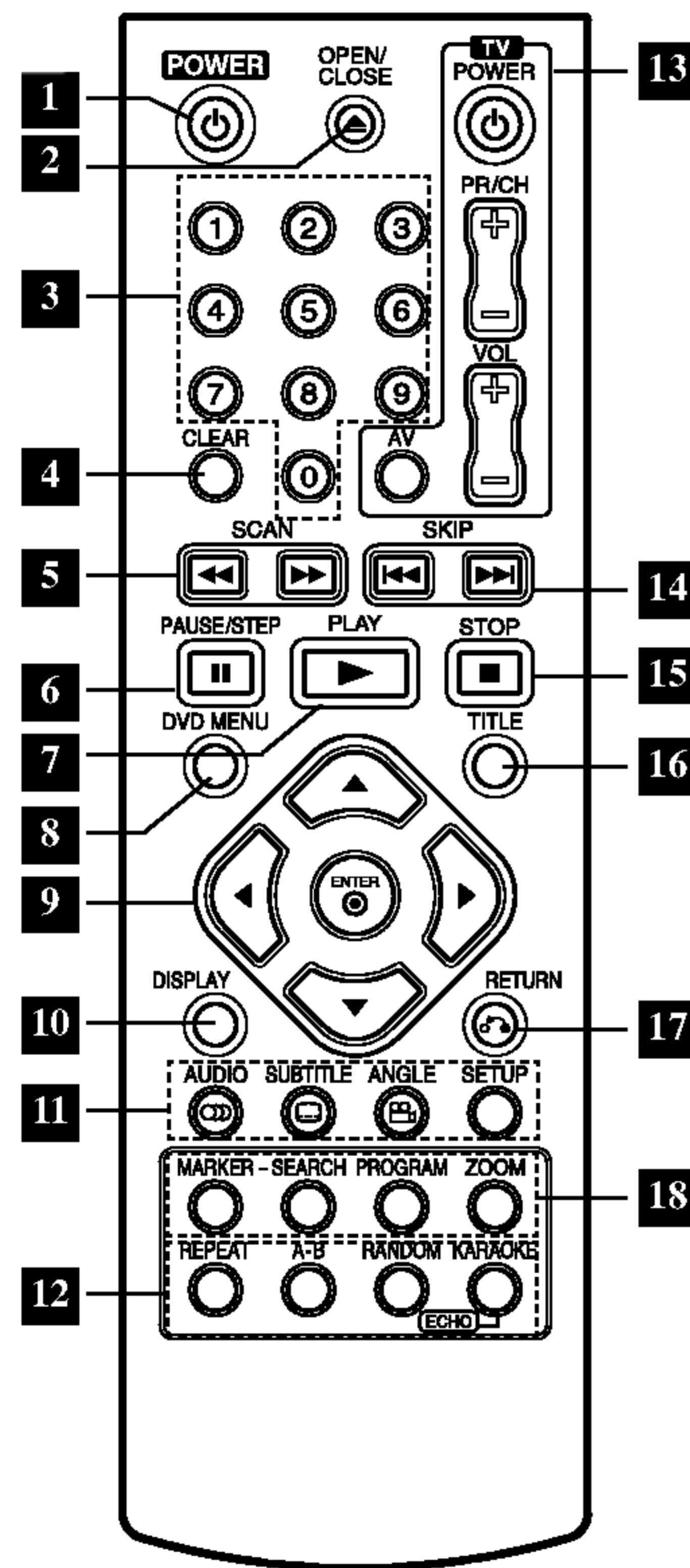

- 1 POWER**
Switches DVD Player ON and OFF.
- 2 OPEN / CLOSE**
Opens and closes the disc tray.
- 3 0-9 number buttons**
Selects numbered items in a menu.
- 4 CLEAR**
Removes a track number on the Playlist or a mark on the MARKER SEARCH menu.
- 5 SCAN (◀▶ / ▶▶)**
Search backward or forward.
- 6 PAUSE / STEP (II)**
Pauses playback temporarily/ press repeatedly for frame-by-frame playback.
- 7 PLAY (▶)**
Starts playback.
- 8 DVD MENU**
Accesses menu on a DVD disc.
- 9 • ◀▶▲▼ (left/right/up/down)**
Selects an item in the menu.
- ENTER**
Confirms menu selection.

- 10 DISPLAY**
Accesses On-Screen display.
- 11 • AUDIO**
Selects an audio language (DVD).
- SUBTITLE**
Selects a subtitle language.
- ANGLE**
Selects a DVD camera angle if available
- SETUP**
Accesses or removes setup menu.
- 12 • REPEAT**
Repeat chapter, track, title all.
- A-B**
Repeat sequence.
- RANDOM**
Plays tracks in random order.
- KARAOKE (ECHO)**
Accesses or removes KARAOKE menu.
- 13 TV Control Buttons**
- TV POWER:**
Turns the TV on or off.
- TV PR/CH +/-:**
Selects TV's channel.

- TV VOL +/-:**
Adjusts TV's volume.
- AV:**
Selects the TV's source.
- 14 SKIP (◀◀ / ▶▶)**
Go to next chapter or track.
Returns to beginning of current chapter or track or go to previous chapter or track.
- 15 STOP (■)**
Stops playback.
- 16 TITLE**
Displays title menu, if available.
- 17 RETURN**
Removes the setup menu, displays the video CD with PBC.
- 18 • MARKER**
Marks any point during playback.
- SEARCH**
Displays MARKER SEARCH menu.
- PROGRAM**
Places a track on the program list.
- ZOOM**
Enlarges video image.

Setting up the Player

DVD Player Connections

Depending on your TV and other equipment there are various ways you can connect the player. Please refer to the manuals of your TV, stereo system or other devices as necessary for additional connection information.

Video and Audio Connections to Your TV

Make sure the DVD player is connected directly to the TV and not to a VCR, otherwise the DVD image could be distorted by the copy protection system.

Video: Connect the VIDEO OUT jack on the DVD player to the video in jack on the TV using the video cable (V).

Component Video (Color Stream®): Connect the COMPONENT VIDEO OUT/PROGRESSIVE SCAN jacks on the DVD Player to the corresponding in jacks on the TV using an Y Pb Pr cable (C).

Audio Connection to Your TV:

Connect the left and right AUDIO OUT jacks of the DVD Player to the audio left and right IN jacks on the TV (A) using the audio cables. Do not connect the DVD Player's AUDIO OUT jack to the phone in jack (record deck) of your audio system.

Progressive Scan (ColorStream® pro):

- If your television is a high-definition or “digital ready” television, you may take advantage of the DVD Player’s progressive scan output for the highest video resolution possible.
- If your TV does not accept the Progressive Scan format, the picture will appear scrambled if you try Progressive Scan on the DVD Player.

NOTES

- Set the Progressive to “On” on the setup menu for progressive signal, see page 18.
- Set the progressive to “Off” by removing any disc from the unit and close the disc tray. see that “no disc” is displayed on the display window. Then press STOP and hold it for five seconds before releasing it.
- Progressive scan does not work with the analog video connections (yellow VIDEO OUT jack).

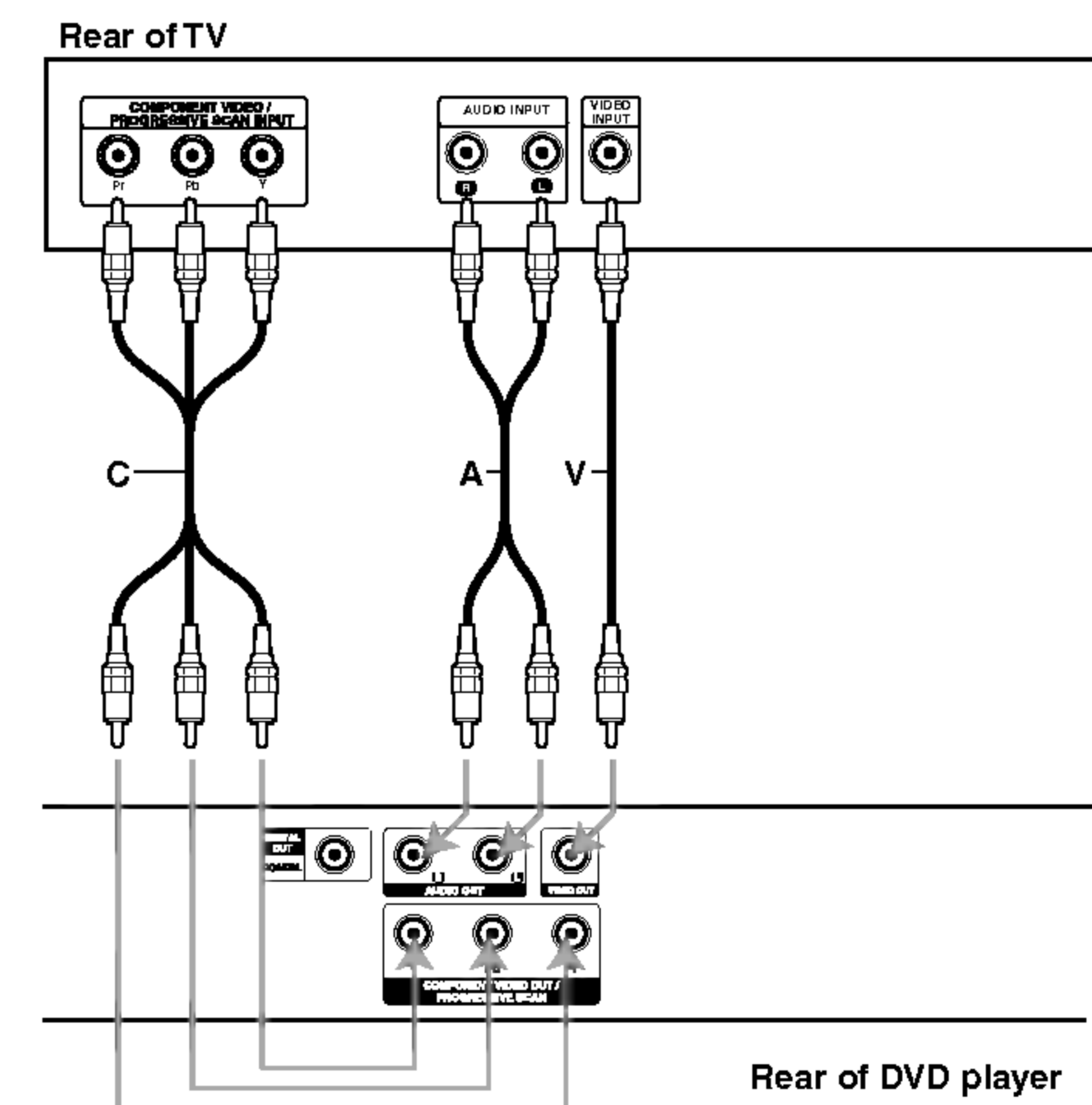

Setting up the Player (continued)

Audio Connection to Optional Equipment

Connect the DVD player to your optional equipment for audio output.

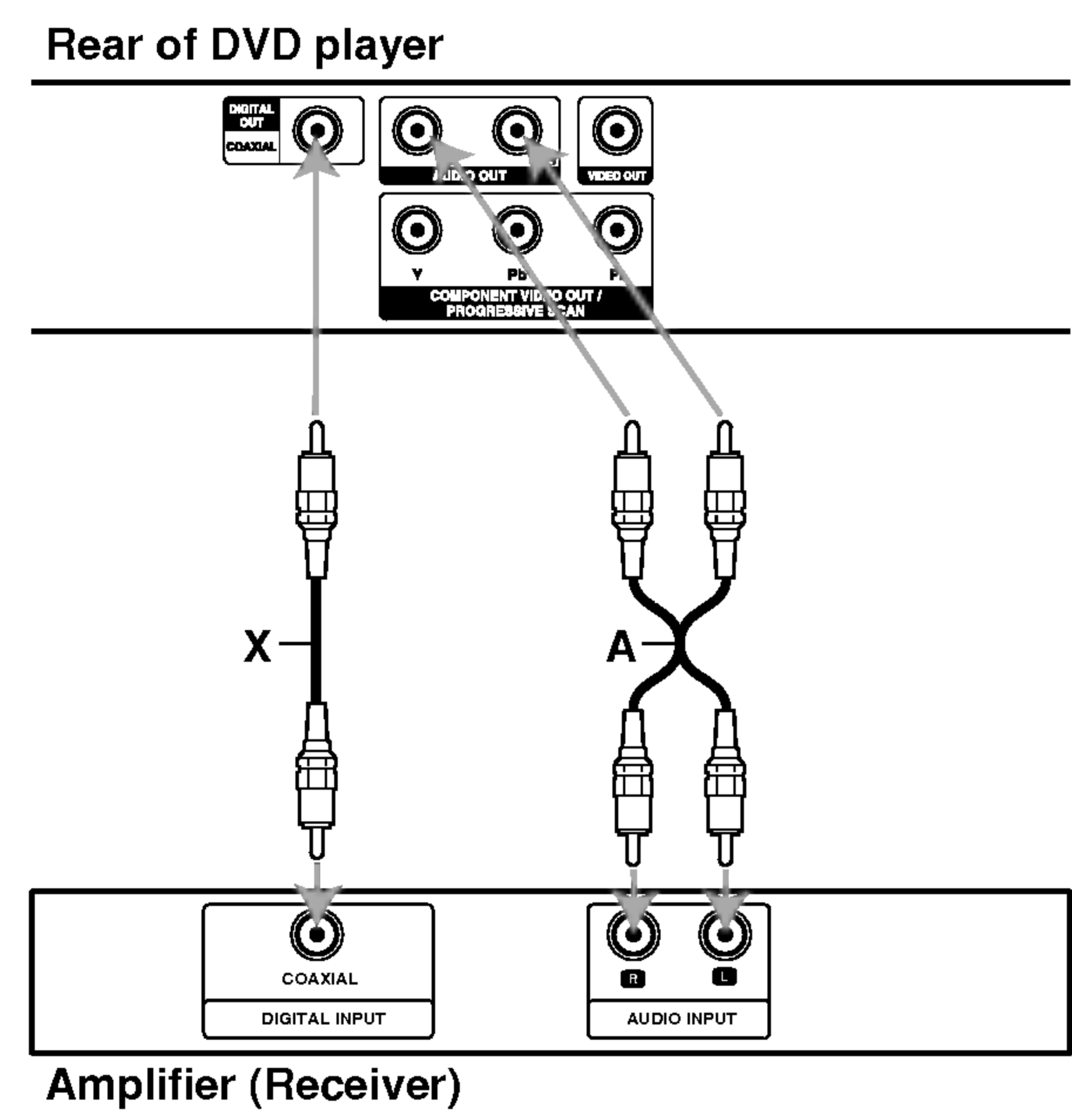

Amplifier equipped with 2-channel analog stereo or Dolby Pro Logic II / Pro Logic: Connect the left and right AUDIO OUT jacks on the DVD player to the audio left and right IN jacks on your amplifier, receiver, or stereo system, using the audio cables (A).

Amplifier equipped with 2-channel digital stereo (PCM) or audio / video receiver equipped with a multi-channel decoder (Dolby Digital™, MPEG 2, or DTS): Connect one of the DVD Player's DIGITAL AUDIO OUT jacks (COAXIAL X) to the corresponding in jack on your amplifier. Use an optional digital (coaxial X) audio cable.

Digital Multi-channel sound

A digital multi-channel connection provides the best sound quality. For this you need a multi-channel audio / video receiver that supports one or more of the audio formats supported by your DVD player such as MPEG 2, Dolby Digital and DTS. Check the receiver manual and the logos on the front of the receiver.

NOTES

- If the audio format of the digital output does not match the capabilities of your receiver, the receiver produces a strong, distorted sound or no sound at all.
- Six Channel Digital Surround Sound via a digital connection can only be obtained if your receiver is equipped with a Digital Multi-channel decoder.
- To see the audio format of the current DVD in the on-screen display, press AUDIO.

General Features

On-Screen Display **DVD** **VCD**

Some items can be changed using the menu.

1. Press DISPLAY during playback.
2. Press ◀ / ▶ to select an item.
The selected item is highlighted.
3. Press ▲ / ▼ to change the setting.
Press ENTER.
You can also use the number buttons if appropriate
(e.g. inputting the title number).

T 02:04 : Title(Track) Number, **C** 0:09:28 : Time search

Ⓢ 02:04 : Chapter Number (DVD disc only)

Moving to another CHAPTER/TRACK **DVD** **VCD**

When a title on a disc has more than one chapter or a disc has more than one track, you can move to another chapter/track as follows:

Press SKIP ◀◀ or ▶▶ briefly during playback to select the next chapter/track or to return to the beginning of the current chapter/track.
Press SKIP ◀◀ twice briefly to step back to the previous chapter/track.

Slow Motion **DVD** **VCD**

1. Press PAUSE/STEP (⏸) during playback.
The player will now go into PAUSE mode.
2. Use the SCAN ▶▶ to select the required speed:
▶▶ 1/16, ▶▶ 1/8, ▶▶ 1/4, or ▶▶ 1/2 (forward).
3. To exit slow motion mode, press PLAY.

Title Menu **DVD**

Checking the contents of DVD discs: Menus

DVDs may offer menus that allow you to access special features. To use the disc menu, press TITLE.

Input the corresponding number or use the ◀ ▶ ▲ ▼ buttons to highlight your selection. Then press ENTER.

Disc Menu **DVD**

Press DVD MENU and the disc menu is displayed.
Press DVD MENU again to exit.

Changing the Audio Language **DVD**

Press AUDIO repeatedly during playback to hear a different audio language or audio track.

Search **DVD** **VCD**

1. Press SCAN (◀◀ or ▶▶) during playback.
2. Press SCAN (◀◀ or ▶▶) repeatedly to select the required speed.
DVD; X2, X4, X16 or X32
Video CD; X2, X4 or X8
3. To exit Search mode, press PLAY.

Still Picture and Frame-by-Frame Playback

DVD **VCD**

Press PAUSE/STEP on the remote control during playback. Advance the picture frame-by-frame by pressing PAUSE/STEP repeatedly.
Press PLAY to exit still motion mode.

General Features (continued)

Marker Search **DVD** **VCD**

To enter a Marker

You can start playback from up to nine memorized points. To enter a marker, press MARKER at the desired point on the disc. The Marker icon appears on the TV screen briefly. Repeat to enter up to nine markers.

To Recall or Clear a Marked Scene

1. During disc playback, press SEARCH. The marker search menu appears on TV the screen.
2. Within 10 seconds, press ◀/▶ to select a marker number that you want to recall or clear.
3. Press ENTER and playback starts from the marked scene.
Or, Press CLEAR and the marker number is erased from the list.
4. You can play any marker by inputting its number on the marker search menu.

Repeat A-B **DVD** **VCD**

To repeat a sequence.

1. Press A-B at your chosen starting point. "A " appears briefly on the TV screen.
2. Press A-B again at your chosen end point.
"A B" appears briefly on the TV screen and the repeat sequence begins.
3. Press A-B again to cancel.

Repeat **DVD** **VCD**

Press REPEAT during playback to select a desired repeat mode.

DVD Video Discs

- Chapter: repeats the current chapter.
- Title: repeats the current title.
- Off: does not play repeatedly.

Video CDs

- Track: repeats the current track
- All: repeats all the tracks on a disc.
- Off: does not play repeatedly.

NOTES

- On a Video CD with PBC, you must set PBC to Off on the setup menu to use the repeat function (See "PBC" on page 22).
- If you press SKIP (▶▶) once during Repeat Chapter (Track) playback, the repeat playback cancels.

Random **VCD**

1. Press RANDOM during playback. The unit automatically begins random playback and **Random** appears on the TV screen.
2. To return to normal playback, press RANDOM repeatedly until **Normal** appears on the menu screen.

TIPS

- By pressing SKIP ▶▶ during random playback, the unit selects another track and resumes random playback.
- On a Video CD with PBC, You must set PBC to Off on the setup menu to use the random function
(See "PBC" on page 22).

General Features (continued)

Zoom **DVD** **VCD**

Use zoom to enlarge the video image.

1. Press ZOOM during playback to activate the Zoom function.
2. Each press of the ZOOM button changes the screen in the sequence: 200% → 300% → 400% → Normal (4 steps).
3. Use the ◀ ▶ ▲ ▼ buttons to move through the zoomed picture.
4. To resume normal playback, press CLEAR.

NOTE

Zoom may not work on some DVDs.

Camera Angle **DVD**

If the disc contains scenes recorded at different camera angles, you can change to a different camera angle during playback.

Press ANGLE repeatedly during playback to select a desired angle.

Note that the number of the current angle appears on the display.

Subtitles **DVD**

Press SUBTITLE repeatedly during playback to display the different subtitle languages.

Changing the Audio Channel **VCD**

Press AUDIO repeatedly during playback to hear a different audio channel (Stereo, LEFT or RIGHT).

Last Scene Memory **DVD** **CD** **VCD**

This player memorizes last scene from the last disc that is viewed. The last scene remains in memory even if you remove the disc from the player or switch off the player. If you load a disc that has the scene memorized, the scene is automatically recalled.

NOTE

This player does not memorize the scene of a disc if you switch off the player before commencing to play the disc.

Screen Saver

The screen saver appears when you leave the DVD player in Stop mode for about five minutes. If the Screen Saver is displayed for five minutes, the DVD Player automatically turns itself off.

Playing an Audio CD or MP3/WMA Disc

Audio CD

Once you insert an audio CD a menu appears on the TV screen. Press ▲ / ▼ to select a track then press PLAY or ENTER to playback starts.

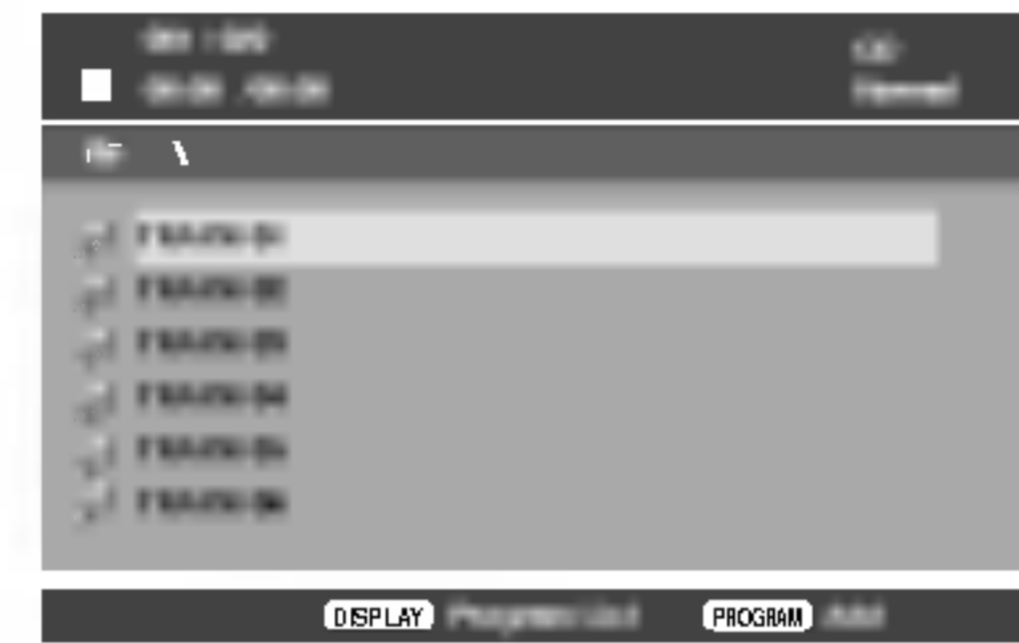

CD-G discs

Once you insert an audio CD a menu appears on the TV screen. Press ▲ / ▼ to select a track then press PLAY or ENTER to playback starts. To display the CD-G menu during playback, press STOP twice.



MP3 / WMA

1. Press ▲ / ▼ to select a folder, and press PLAY or ENTER to see the folder contents.
2. Press ▲ / ▼ to select a track then press PLAY or ENTER. Playback starts.

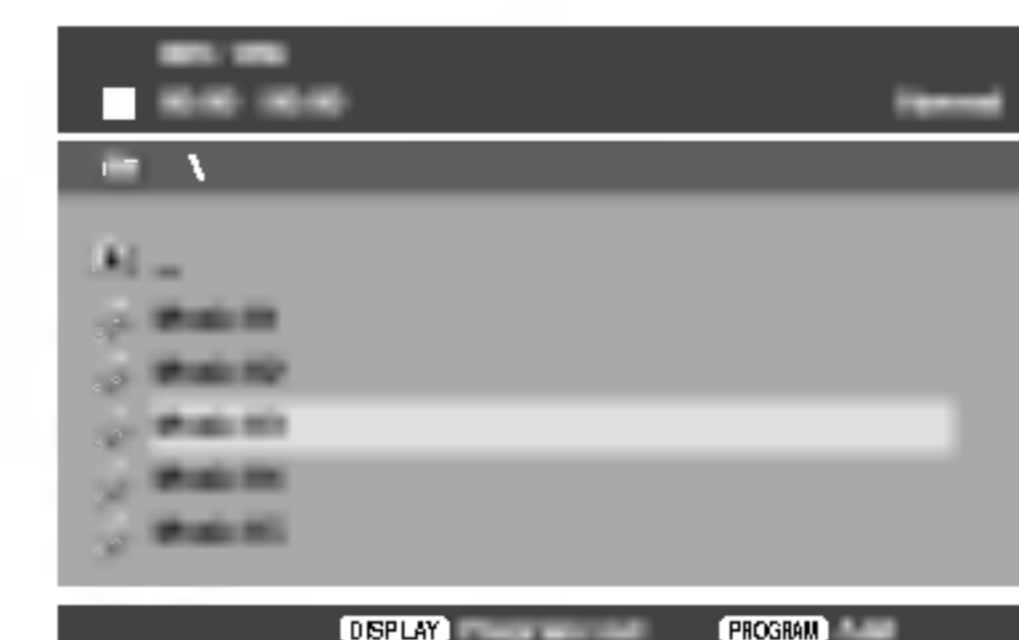

TIPS

- If you are in a file list on the MUSIC menu and want to return to the Folder list, use the ▲ / ▼ to highlight  and press PLAY or ENTER.
- Press DVD MENU to move to the next page. Press TITLE to move to the previous page.
- On a CD with MP3/WMA and JPEG you can switch MP3/WMA and JPEG. Press ▲ / ▼ to select a folder, and press ENTER to see the folder contents.

MP3 / WMA disc compatibility with this player is limited as follows:

- Sampling frequency: within 8 - 48 kHz (MP3), within 32 - 48kHz (WMA)
- Bit rate: within 8 - 320kbps (MP3), 32 - 192kbps (WMA)
- The player cannot read an MP3/WMA file that has a file extension other than “.mp3” / “.wma”.
- CD-R physical format should be ISO 9660
- If you record MP3 / WMA files using software that cannot create a file system (eg. Direct-CD) it is impossible to playback MP3 / WMA files. We recommend that you use Easy-CD Creator, which creates an ISO 9660 file system.
- File names should have a maximum of 8 letters and must incorporate an .mp3 or .wma extension.
- They should not contain special letters such as / ? * : “ < > | etc.
- The total number of files on the disc should be less than 648.

This DVD player requires discs and recordings to meet certain technical standards in order to achieve optimal playback quality. Pre-recorded DVDs are automatically set to these standards. There are many different types of recordable disc formats (including CD-R containing MP3 or WMA files) and these require certain pre-existing conditions (see above) to ensure compatible playback.

Customers should note that permission is required in order to download MP3 / WMA files and music from the Internet. Our company has no right to grant such permission. Permission should always be sought from the copyright owner.

Playing an Audio CD or MP3/WMA Disc (continued)

Audio CD and MP3 / WMA Disc Features

Pause **CD** **MP3** **WMA** **CD-G**

1. Press PAUSE/STEP during playback.
2. To return to playback, press PLAY, ENTER or press PAUSE/STEP again.

Moving to another Track **CD** **MP3** **WMA** **CD-G**

1. Press SKIP (◀◀ or ▶▶) briefly during playback to go to the next track or to return to the beginning of the current track.
2. Press SKIP ◀◀ twice briefly to go back to the previous track.
3. You can play any track by inputting its number.

Random **CD** **MP3** **WMA** **CD-G**

1. Press RANDOM during playback. Random Playback begins immediately and RANDOM appears on the menu screen.
2. To return to normal playback, press RANDOM repeatedly until Normal appears on the menu screen.

TIP

By pressing SKIP ▶▶ during random playback, the unit selects another track and resumes random playback.

Repeat Track/All/Normal **CD** **MP3** **WMA** **CD-G**

You can play a track/all on a disc.

1. Press REPEAT when playing a disc. The repeat icon appears.
2. Press REPEAT to select a desired repeat mode.
 - Track: repeats the current track
 - All: repeats all the tracks on a disc.
 - Normal: does not play repeatedly.

NOTE

If you press SKIP (▶▶) once during Repeat Track playback, the repeat playback cancels.

Repeat A-B **CD** **MP3** **WMA**

1. To repeat a sequence during disc playback press A-B at your chosen starting point. The Repeat icon and “A” appear on the menu screen.
2. Press A-B again at your chosen end point. The Repeat icon and “A B” appear on the menu screen, and the sequence begins to play repeatedly.
3. To exit the sequence and return to normal play, press A-B again.

Search **CD** **MP3** **WMA**

1. Press SCAN (◀◀ or ▶▶) during playback.
2. Press SCAN (◀◀ or ▶▶) repeatedly to select the required speed. 2X, 4X or 8X
3. To exit Search mode, press PLAY.

Viewing a JPEG Disc

Using this DVD Player you can view discs with JPEG files.

1. Insert a disc and close the tray.
The PHOTO menu appears on the TV screen.



2. Press ▲ / ▼ to select a folder, and press ENTER or PLAY.
A list of files in the folder appears. If you are in a file list and want to return to the previous Folder list, use the ▲ / ▼ buttons on the remote to highlight  and press ENTER or PLAY.
3. If you want to view a particular file, press ▲ / ▼ to highlight a file and press ENTER or PLAY. Viewing the file proceeding starts.
While viewing a picture, you can press STOP to move to the previous menu (PHOTO menu).

TIPS

- Press DVD MENU to move to the next page.
Press TITLE to move to the previous page.
- On a CD with MP3/WMA and JPEG you can switch MP3/WMA and JPEG.
Press ▲ / ▼ to select a folder, and press ENTER to see the folder contents.

Moving to another File **JPEG**

Press SKIP (◀◀ or ▶▶) once while viewing a picture to advance to the next or previous file.

To rotate picture

Press ◀ / ▶ during showing a picture to rotate the picture clockwise or counter clockwise.

Still Picture **JPEG**

1. Press PAUSE/STEP during slide show.
The player will now go into PAUSE mode.
2. To return to the slide show, press PLAY, ENTER or press PAUSE/STEP again.

Zoom **JPEG**

Use zoom to enlarge the video image.

1. Press ZOOM during playback to activate the Zoom function.
2. Each press of the ZOOM button changes the screen in the sequence: 100% → 150% → 200% → 100%
3. Use the ◀ ▶ ▲ ▼ buttons to move through the zoomed picture.
4. To resume normal playback, press CLEAR or press ZOOM repeatedly to select the 100%.

JPEG disc compatibility with this player is limited as follows:

- Depending upon the size and number of JPEG files, it could take a long time for the DVD player to read the disc's contents. If you don't see an on-screen display after several minutes, some of the files may be too large — reduce the resolution of the JPEG files to less than 2M pixels as 2760 x 2048 pixels and burn another disc.
- The total number of files and folders on the disc should be less than 648.
- Ensure that all the selected files have the “.jpg” extensions when copying into the CD layout.
- If the files have “.jpe” or “.jpeg” extensions, please rename them as “.jpg” file.
- File names without “.jpg” extension will not be able to be read by this DVD player. Even though the files are shown as JPEG image files in Windows Explorer.

Programmed Playback **CD** **MP3** **WMA**

The program function enables you to store your favorite tracks from any disc in the player memory.

A program can contain 30 tracks (Audio CD, MP3/WMA).

1. Insert a disc. (Audio CD, MP3 or WMA.)
2. Press ▲ / ▼ to select the desired file.
3. Press PROGRAM during playback or in the stop mode.
Repeat press PROGRAM to place additional tracks on the program list.
4. Press DISPLAY. Program List menu appear.
Press ▲ / ▼ to select the track you want to start playing.
Press DVD MENU to move to the next page.
Press TITLE to move to the previous page.



Audio CD Menu



MP3/WMA Menu

5. Press PLAY or ENTER to start.
6. To resume normal playback from programmed playback.
Press DISPLAY then select a track of list and then press PLAY or ENTER.

NOTE

While CD-G disc is inserted, editing(add or erase tracks) program list is only when the CD-G menu appears on the TV screen.

Erasing a Track from program list

1. Use ▲ / ▼ to select the track that you wish to erase from the program list.
2. Press CLEAR. Repeat to erase additional tracks on the list.

For details on each operation item, refer to relevant page.

Initial Settings

By using the Setup menu, you can make various adjustments to items such as picture and sound. You can also set a language for the subtitles and the Setup menu, among other things. For details on each Setup menu item, see pages 17 to 22.

To display and exit the Menu:

Press **SETUP** to display the menu. A second press of **SETUP** will take you back to initial screen.

To go to the next level:

Press **▶** on the remote control.

To go back to the previous level:

Press **◀** on the remote control.

General Operation

1. Press **SETUP**. The Setup menu appears.
2. Use **◀ / ▶** to select the desired option then press **▼** or **ENTER** to move to the second level. The screen shows the current setting for the selected item, as well as alternate setting(s).
3. Use **▲ / ▼** to select the second desired option then press **▶** to move to the third level.
4. Use **▲ / ▼** to select the desired setting then press **ENTER** to confirm your selection. Some items require additional steps.
5. Press **SETUP**, **RETURN** or **PLAY** to exit the Setup menu.

NOTE

If a CD-G disc is inserted, **SETUP** operation is available only when the CD-G menu on the TV screen.

LANGUAGE



Menu Language

Select a language for the Setup menu and on-screen display.

Disc Audio / Subtitle / Menu **DVD**

Select the language you prefer for the audio track (disc audio), subtitles, and the disc menu.

Original: Refers to the original language in which the disc was recorded.

Other: To select another language, press number buttons then Press **ENTER** to enter the corresponding 4-digit number according to the language code list in the reference chapter. If you enter the wrong language code, press **CLEAR**.

Initial Settings (continued)

DISPLAY

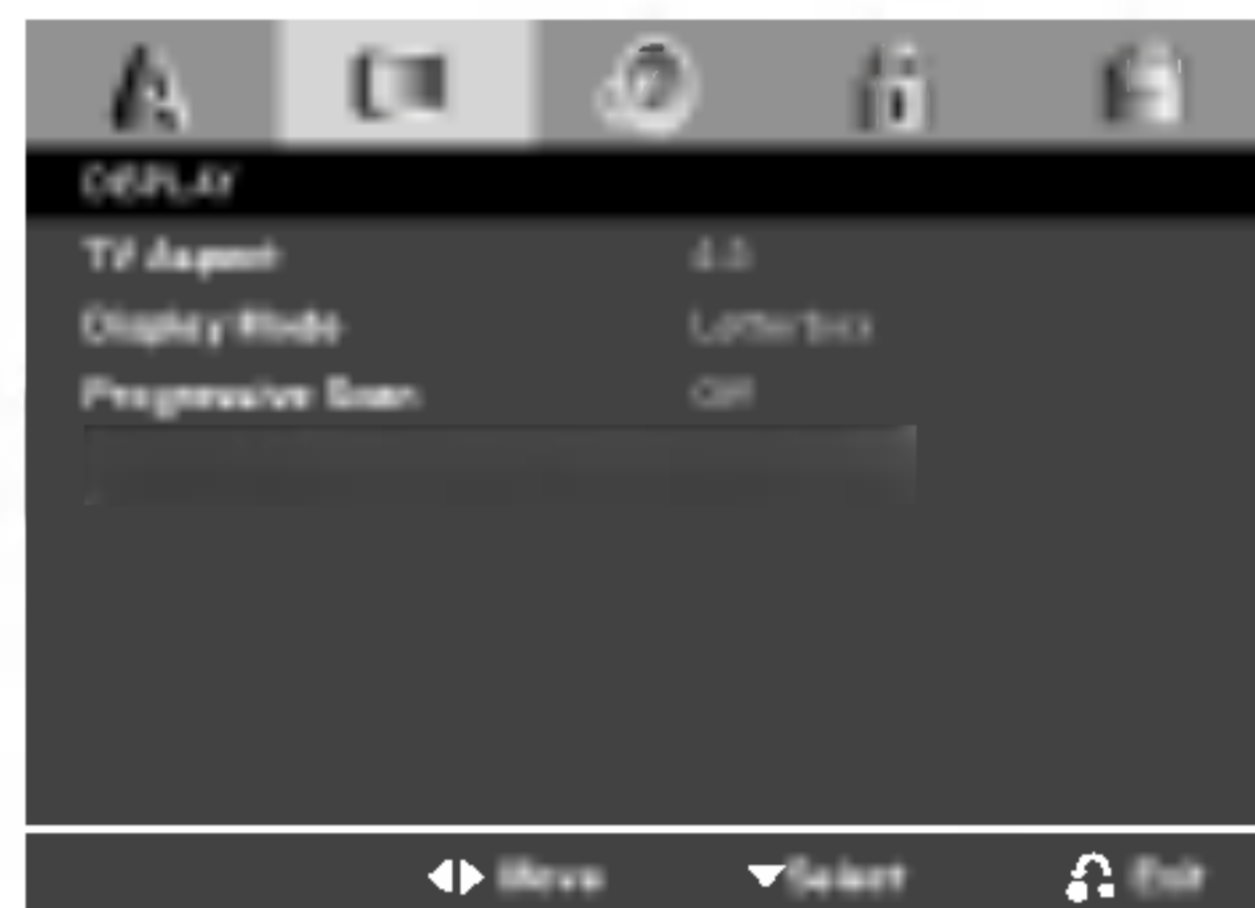

TV Aspect **DVD**

4:3: Select when a standard 4:3 TV is connected.

16:9: Select when a 16:9 wide TV is connected.

Display Mode **DVD**

Display Mode setting works only when the TV Aspect mode is set to "4:3".

LetterBox: Displays a wide picture with bands on the upper and lower portions of the screen.

Panscan: Automatically displays the wide picture on the entire screen and cuts off the portions that do not fit.

Progressive Scan

Progressive Scan Video provides the highest quality pictures with less flickering. If you are using the Component Video jacks for connection to a TV or monitor that is compatible with a progressive scan signal, set Progressive Scan to On. Press ENTER to confirm your selection. The confirm menu will appear.

Caution

If your TV does not accept the Progressive Scan format, the picture will appear scrambled if you try Progressive Scan on the DVD Player. If you set Progressive Scan to On in error, you must reset the unit.

- 1) Press ►. Select "Off" using the ▲ / ▼ buttons.
The Setup menu appears.
- 2) Press STOP and hold it for five seconds before releasing it. The video output will be restored to the standard setting and a picture will once again be visible on a conventional analog TV or monitor.

Initial Settings (continued)

AUDIO

Each DVD disc has a variety of audio output options. Set the player's AUDIO options according to the type of audio system you use.

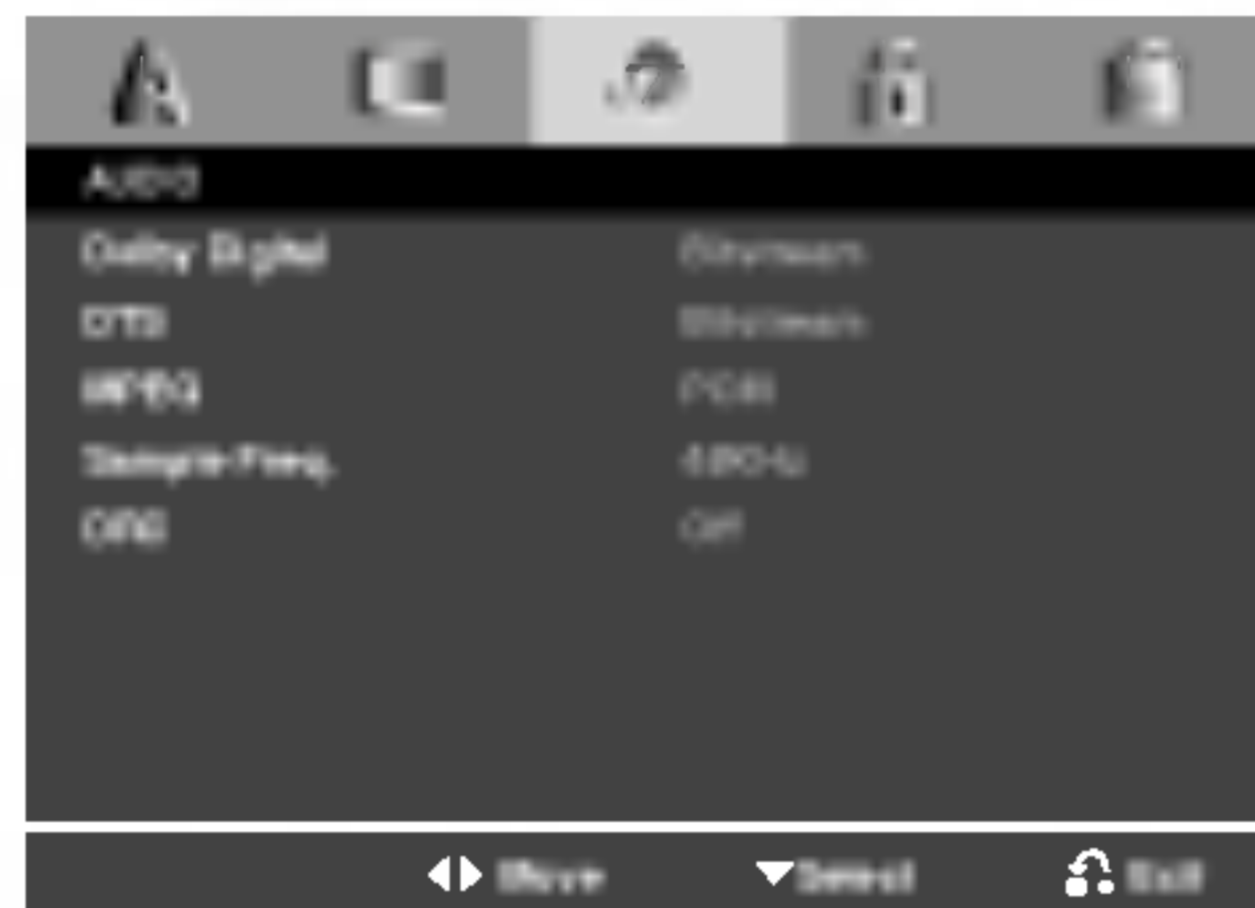

Dolby Digital / DTS / MPEG **DVD**

Bitstream: Select "Bitstream" if you connect the DVD Player's DIGITAL OUT jack to an amplifier or other equipment with a Dolby Digital, DTS or MPEG decoder.

PCM (for Dolby Digital / MPEG): Select when connected to a two-channel digital stereo amplifier. DVDs encoded in Dolby Digital or MPEG will be automatically downmixed to two-channel PCM audio.

Off (for DTS): If you select "Off", the DTS signal is not output through the DIGITAL OUT jack.

Sample Freq. (Frequency) **DVD**

If your receiver or amplifier is NOT capable of handling 96 KHz signals, select 48 KHz. When this choice is made, this unit automatically converts any 96 KHz signals to 48 KHz so your system can decode them.

If your receiver or amplifier is capable of handling 96 KHz signals, select 96 KHz. When this choice is made, this unit passes each type of signal through without any further processing.

Check the documentation for your amplifier to verify its capabilities.

DRC (Dynamic Range Control) **DVD**

With the DVD format, you can hear a program's soundtrack in the most accurate and realistic presentation possible, thanks to digital audio technology. However, you may wish to compress the dynamic range of the audio output (the difference between the loudest sounds and the quietest ones). This allows you to listen to a movie at a lower volume without losing clarity of sound. Set DRC to On for this effect.

Initial Settings (continued)

LOCK (Parental Control)



Rating **DVD**

Some movies contain scenes that may not be suitable for children to view. Many of these discs contain parental control information that applies to the complete disc or to certain scenes on the disc. Movies and scenes are rated from 1 to 8, depending on the country. Some discs offer more suitable scenes as an alternative.

The parental control feature allows you to block access to scenes below the rating you input, thereby preventing your children from being able to view material you believe is unsuitable.

Rating 1-8: Rating one (1) has the most restrictions and rating eight (8) is the least restrictive.

Unlock: If you select unlock, parental control is not active and the disc plays in full.

NOTE

If you set a rating for the player, all disc scenes with the same rating or lower are played. Higher rated scenes are not played unless an alternate scene is available on the disc. The alternative must have the same rating or a lower one. If no suitable alternative is found, playback stops. You must enter the 4-digit password or change the rating level in order to play the disc.

1. Select Rating on the LOCK menu then press ►.
2. Select a rating from 1 to 8 using the ▲ / ▼ buttons and press ENTER. The password widow will appear.
3. **If you have not entered password yet:**
When the “New Password” section is highlighted, enter a 4-digit password using the numbered buttons then press ENTER. Enter the 4-digit security password again to verify when the “Confirm Password” section is highlighted. The “OK” will be highlighted.
If you have entered password already:
Enter a 4-digit password you have entered using the numbered buttons. The “OK” will be highlighted.
4. Press ENTER to confirm your rating selection, then press SETUP to exit the menu.

TIPS

- If you make a mistake before pressing ENTER in each section, press CLEAR to enter again or ◀ repeatedly to delete password numbers one by one then correct it.
- If you enter the wrong password, you can not proceed to the next step.

Initial Settings (continued)

Password (Security Code)

You can create or change password.

1. Select Password on the LOCK menu then press ►. The “Change” is highlighted
2. Press ENTER then the password window will appear.
3. **To make a new password:**
When the “New Password” section is highlighted, enter a 4-digit password using the numbered buttons then press ENTER. Enter the 4-digit password again to verify when the “Confirm Password” section is highlighted, then. The “OK” will be highlighted.
To change the password:
When the “Old Password” section is highlighted, enter the 4-digit password you have created then press ENTER. The “New Password” section will be highlighted. Enter a new 4-digit password using the numbered buttons then press ENTER. Enter the new 4-digit security password again to verify when the “Confirm Password” section is highlighted. The “OK” will be highlighted.
4. Press SETUP to exit the menu.

If you forget your Security Code

If you forget your security code you can clear it using the following steps:

1. Remove any disc from the unit and close the disc tray.
See that “nodISC” is displayed on the display window.
2. Press SETUP and setup menu appears on the TV screen.
Use the numbered buttons to enter the 6-digit number “210499”.
See that “P-CLr” is displayed on the display window.
3. Enter a new password as described above.

Area Code **DVD**

Enter the code of the area whose standards were used to rate the DVD video disc, based on the list in the reference chapter.

1. Select “Area Code” on the LOCK menu then press ►.
2. Select the first character using ▲ / ▼ buttons.
3. Shift the cursor using ► button and select the second character using ▲ / ▼ buttons then press ENTER, the password window will appear
4. Press ENTER, the password window will appear.
5. **If you have not entered password yet:**
When the “New Password” section is highlighted, enter a 4-digit password using the numbered buttons then press ENTER. Enter the 4-digit security password again to verify when the “Confirm Password” section is highlighted. The “OK” will be highlighted.
If you have entered password already:
Enter a 4-digit password you have entered using the numbered buttons. The “OK” will be highlighted.
6. Press ENTER to confirm your Area Code selection, then press SETUP to exit the menu.

Initial Settings (continued)

OTHERS

The PBC, Auto Play and B.L.E. settings can be changed.

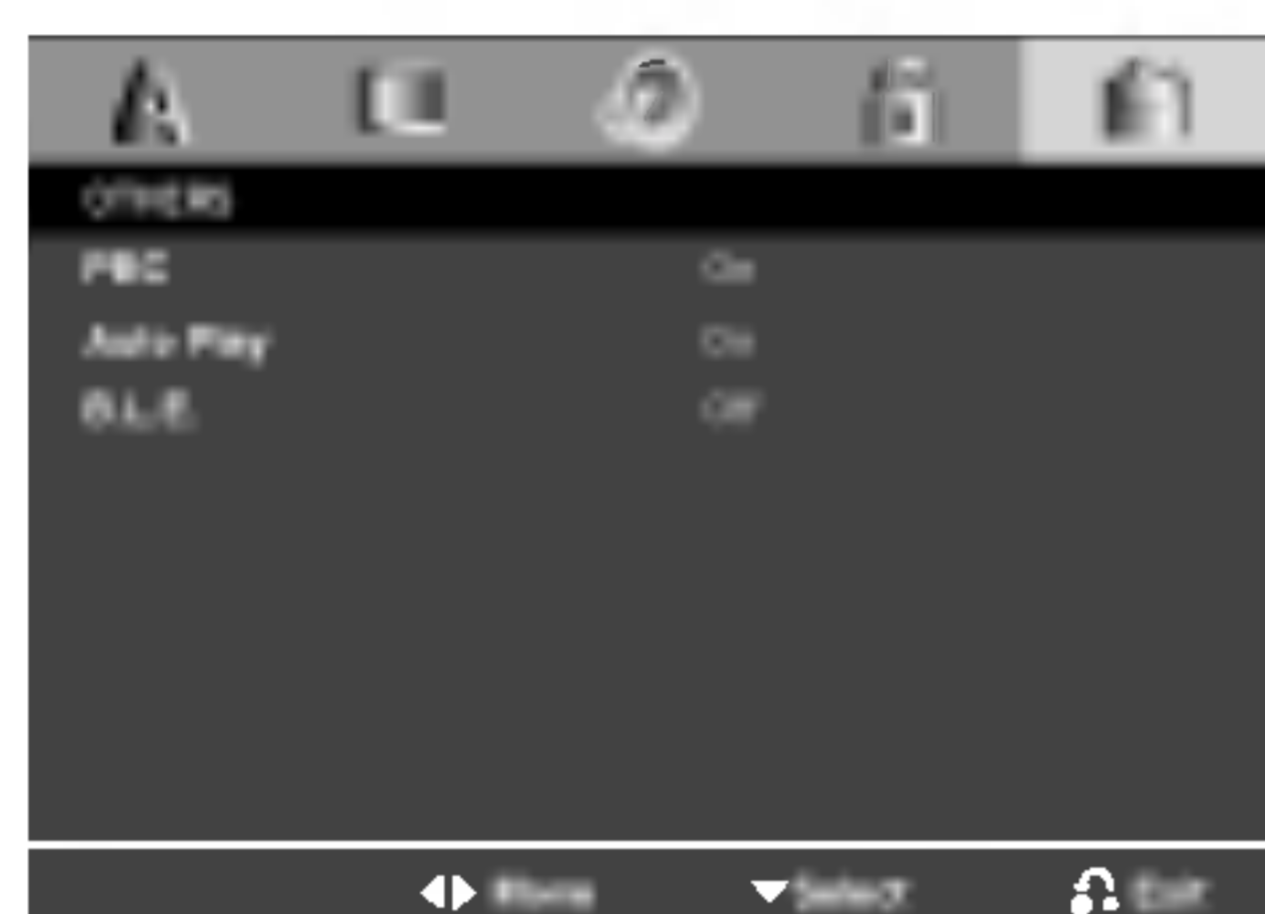

PBC **VCD**

Set Playback Control (PBC) to On or Off.

On: Video CDs with PBC are played according to the PBC.

Off: Video CDs with PBC are played the same way as Audio CDs.

NOTES

- **PBC: Playback Control (Video CD only)**
Playback control is available for Video CD (VCD) version 2.0 disc formats. PBC allows you to interact with the system via menus, search functions, or other typical computer-like operations. Moreover, still pictures of high resolution can be played if they are included in the disc. Video CDs not equipped with PBC (Version 1.1) operate in the same way as audio CDs.
- Use the number buttons to select the track you want to view and press RETURN to return to the menu screen. Menu settings and operating procedures may differ. Follow the instructions on the each menu screen. You also may set PBC to Off.

Auto Play **DVD**

You can set up the DVD Player so a DVD disc automatically starts playing whenever the DVD is inserted.

If Auto Play mode is set to On, this DVD player will search for title that has the longest playback time and then play back the title automatically.

On: Auto Play function is activated.

Off: Auto Play function is not activated.

NOTE

The Auto Play function may not work for some DVDs.

B.L.E. (Black Level Expansion)

To select the black level of playback pictures. Set your preference and monitor's ability.

On: Expanded grey scale. (0 IRE cut off)

Off: Standard grey scale. (7.5 IRE cut off)

Additional Information

COPYRIGHTS:

It is forbidden by law to copy, broadcast, show, broadcast via cable, play in public, or rent copyrighted material without permission.

This product features the copy protection function developed by Macrovision. Copy protection signals are recorded on some discs. When recording and playing the pictures of these discs on a VCR, picture noise will appear.

This product incorporates copyright protection technology that is protected by method claims of certain U.S. patents and other intellectual property rights owned by Macrovision Corporation and other rights owners. Use of this copyright protection technology must be authorized by Macrovision Corporation, and is intended for home and other limited viewing uses only unless otherwise authorized by Macrovision Corporation. Reverse engineering or disassembly is prohibited.

CONSUMERS SHOULD NOTE THAT NOT ALL HIGH DEFINITION TELEVISION SETS ARE FULLY COMPATIBLE WITH THIS PRODUCT AND MAY CAUSE ARTIFACTS TO BE DISPLAYED IN THE PICTURE. IN CASE OF 525 PROGRESSIVE SCAN PICTURE PROBLEMS, IT IS RECOMMENDED THAT THE USER SWITCH THE CONNECTION TO THE 'STANDARD DEFINITION' OUTPUT. IF THERE ARE QUESTIONS REGARDING OUR TV SET COMPATIBILITY WITH THIS MODEL 525p DVD PLAYER, PLEASE CONTACT OUR CUSTOMER SERVICE CENTER.

Controlling other TVs with the remote control

You can control the sound level, input source, and power switch of your LG TV with the supplied remote control.

You can control the sound level, input source, and power switch of non-LG TVs as well. If your TV is listed in the table below, set the appropriate manufacturer code.

1. While holding down TV POWER button, press the number buttons to select the manufacturer code for your TV (see the table below).
2. Release TV POWER button.

Code numbers of controllable TVs

If more than one code number is listed, try entering them one at a time until you find the one that works with your TV.

Manufacturer	Code Number
LG / GoldStar	1 (Default), 2
Zenith	1, 3, 4
Samsung	6, 7
Sony	8, 9
Hitachi	4

NOTES

- Depending on your TV, some or all buttons may not function on the TV, even after entering the correct manufacturer code.
- If you enter a new code number, the code number previously entered will be erased.
- When you replace the batteries of the remote, the code number you have set may be reset to the default setting. Set the appropriate code number again.

Using the Karaoke Function

Using the Karaoke Function

1. Load a karaoke disc.
2. Set the MIC VOL control to the minimum level to prevent acoustic feedback (e.g. a loud howling sound) before connecting the microphone.
3. Connect a microphone to MIC socket.

NOTES:

If a microphone is not connected the karaoke menu will not appear.

4. Press PLAY to start playback.
5. Adjust MIC VOL control and then sing a song.
If you want to set KARAOKE option follow steps 6-8.
6. Press KARAOKE during playback.
KARAOKE menu appears.
7. Use ▲/▼ to select an desired item (ECHO, MELODY, VOICE, EFFECT or KEY).
The display changes as shown in the chart below.

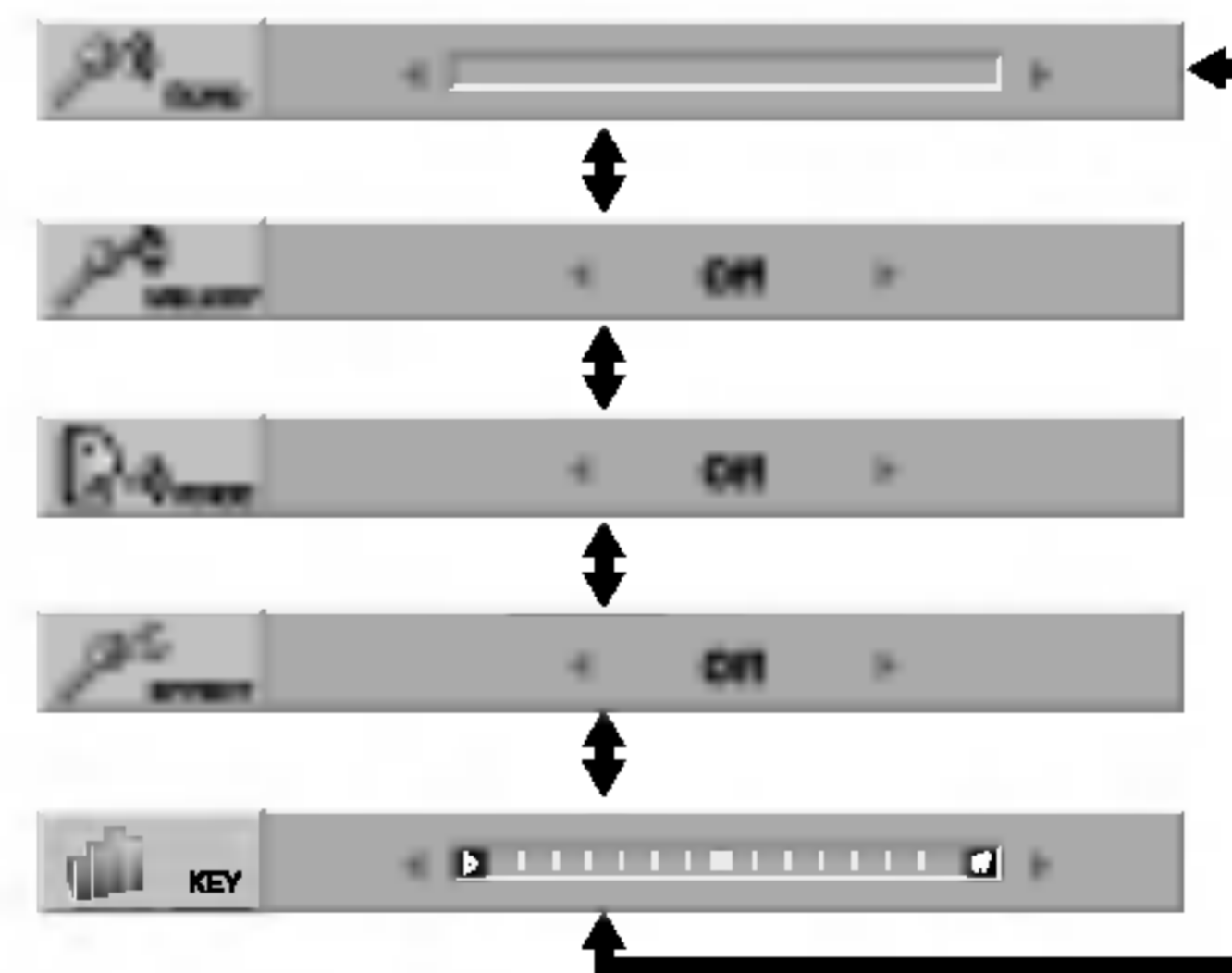

8. Use ◀▶ to adjust value of the item selected.

ECHO: You can adjust the echo volume by pressing the ◀▶ buttons.

MELODY: If you wish to sing only to the backing band or orchestra unaccompanied by a vocal guide melody, set MELODY to Off.

Voice Select	Output	
	Left speaker	Right speaker
V1	Voice1	Voice1
V2	Voice2	Voice2
V1+V2	Voice1	Voice2
Off	None voice	None voice

EFFECT: You can use Special Effects. Each time ◀▶ is pressed, the Special Effect changes as shown below.

Off → HARMONY → FLANGE → CHORUS

KEY: You can change the key by pressing the ◀▶ buttons.

NOTES:

Controlling the key when DVD player is connected to amplifier (receiver) with digital audio connection, may cause mute the sound of the front left/right speakers connected with amplifier (receiver).

In that case, you must change the sound mode of the amplifier (receiver) for the output of the speakers.

9. Press KARAOKE to exit the KARAOKE menu.

NOTES:

- The microphone may not be available during special playback. (ex. slow)
- The karaoke feature functions only with karaoke-compatible discs.
- The VOICE and MELODY menus may not be available on some karaoke discs.
- For more details, refer to the information supplied with the disc.
- There is no microphone's sound output during a disc encoded with DTS is playing back.

Troubleshooting

Symptom	Possible Cause	Correction
No power.	<ul style="list-style-type: none"> The power cord is disconnected. 	<ul style="list-style-type: none"> Plug the power cord into the wall outlet securely.
The power is on, but the DVD player does not work.	<ul style="list-style-type: none"> No disc is inserted. 	<ul style="list-style-type: none"> Insert a disc. (Check that the DVD or audio CD indicator in the display window is lit.)
No picture.	<ul style="list-style-type: none"> The TV is not set to receive DVD signal output. 	<ul style="list-style-type: none"> Select the appropriate video input mode on the TV.
	<ul style="list-style-type: none"> The video cable is not connected securely. 	<ul style="list-style-type: none"> Connect the video cable securely.
No sound.	<ul style="list-style-type: none"> The equipment connected with the audio cable is not set to receive DVD signal output. 	<ul style="list-style-type: none"> Select the correct input mode of the audio receiver so you can listen to the sound from the DVD player.
	<ul style="list-style-type: none"> The power of the equipment connected with the audio cable is turned off. 	<ul style="list-style-type: none"> Turn on the equipment connected with the audio cable.
	<ul style="list-style-type: none"> The AUDIO options are set to the wrong position. 	<ul style="list-style-type: none"> Set the Digital Audio Output to the correct position, then turn on the DVD player again by pressing POWER.
The DVD player does not start playback.	<ul style="list-style-type: none"> An unplayable disc is inserted. 	<ul style="list-style-type: none"> Insert a playable disc. (Check the disc type, color system, and regional code.)
	<ul style="list-style-type: none"> The rating level is set. 	<ul style="list-style-type: none"> Cancel the rating function or change the rating level.
The remote control does not work properly.	<ul style="list-style-type: none"> The remote control is not pointed at the remote sensor on the DVD player. 	<ul style="list-style-type: none"> Point the remote control at the remote sensor of the DVD player.
	<ul style="list-style-type: none"> The remote control is too far from the DVD player. 	<ul style="list-style-type: none"> Operate the remote control closer to the DVD player.

Language Codes

Use this list to input your desired language for the following initial settings:
Disc Audio, Disc Subtitle, Disc Menu.

Language	Code	Language	Code	Language	Code	Language	Code
Abkhazian	6566	Fiji	7074	Lingala	7678	Singhalese	8373
Afar	6565	Finnish	7073	Lithuanian	7684	Slovak	8375
Afrikaans	6570	French	7082	Macedonian	7775	Slovenian	8376
Albanian	8381	Frisian	7089	Malagasy	7771	Somali	8379
Ameharic	6577	Galician	7176	Malay	7783	Spanish	6983
Arabic	6582	Georgian	7565	Malayalam	7776	Sudanese	8385
Armenian	7289	German	6869	Maltese	7784	Swahili	8387
Assamese	6583	Greek	6976	Maori	7773	Swedish	8386
Aymara	6588	Greenlandic	7576	Marathi	7782	Tagalog	8476
Azerbaijani	6590	Guarani	7178	Moldavian	7779	Tajik	8471
Bashkir	6665	Gujarati	7185	Mongolian	7778	Tamil	8465
Basque	6985	Hausa	7265	Nauru	7865	Tatar	8484
Bengali; Bangla	6678	Hebrew	7387	Nepali	7869	Telugu	8469
Bhutani	6890	Hindi	7273	Norwegian	7879	Thai	8472
Bihari	6672	Hungarian	7285	Oriya	7982	Tibetan	6679
Breton	6682	Icelandic	7383	Panjabi	8065	Tigrinya	8473
Bulgarian	6671	Indonesian	7378	Pashto, Pushto	8083	Tonga	8479
Burmese	7789	Interlingua	7365	Persian	7065	Turkish	8482
Byelorussian	6669	Irish	7165	Polish	8076	Turkmen	8475
Cambodian	7577	Italian	7384	Portuguese	8084	Twi	8487
Catalan	6765	Japanese	7465	Quechua	8185	Ukrainian	8575
Chinese	9072	Javanese	7487	Rhaeto-Romance	8277	Urdu	8582
Corsican	6779	Kannada	7578	Rumanian	8279	Uzbek	8590
Croatian	7282	Kashmiri	7583	Russian	8285	Vietnamese	8673
Czech	6783	Kazakh	7575	Samoan	8377	Volapük	8679
Danish	6865	Kirghiz	7589	Sanskrit	8365	Welsh	6789
Dutch	7876	Korean	7579	Scots Gaelic	7168	Wolof	8779
English	6978	Kurdish	7585	Serbian	8382	Xhosa	8872
Esperanto	6979	Laothian	7679	Serbo-Croatian	8372	Yiddish	7473
Estonian	6984	Latin	7665	Shona	8378	Yoruba	8979
Faroese	7079	Latvian, Lettish	7686	Sindhi	8368	Zulu	9085

Area Codes

Choose an area code from this list.

Area	Code	Area	Code	Area	Code	Area	Code
Afghanistan	AF	Ethiopia	ET	Malaysia	MY	Saudi Arabia	SA
Argentina	AR	Fiji	FJ	Maldives	MV	Senegal	SN
Australia	AU	Finland	FI	Mexico	MX	Singapore	SG
Austria	AT	France	FR	Monaco	MC	Slovak Republic	SK
Belgium	BE	Germany	DE	Mongolia	MN	Slovenia	SI
Bhutan	BT	Great Britain	GB	Morocco	MA	South Africa	ZA
Bolivia	BO	Greece	GR	Nepal	NP	South Korea	KR
Brazil	BR	Greenland	GL	Netherlands	NL	Spain	ES
Cambodia	KH	Islands	HM	Netherlands Antilles	AN	Sri Lanka	LK
Canada	CA	Hong Kong	HK	New Zealand	NZ	Sweden	SE
Chile	CL	Hungary	HU	Nigeria	NG	Switzerland	CH
China	CN	India	IN	Norway	NO	Taiwan	TW
Colombia	CO	Indonesia	ID	Oman	OM	Thailand	TH
Congo	CG	Israel	IL	Pakistan	PK	Turkey	TR
Costa Rica	CR	Italy	IT	Panama	PA	Uganda	UG
Croatia	HR	Jamaica	JM	Paraguay	PY	Ukraine	UA
Czech Republic	CZ	Japan	JP	Philippines	PH	United States	US
Denmark	DK	Kenya	KE	Poland	PL	Uruguay	UY
Ecuador	EC	Kuwait	KW	Portugal	PT	Uzbekistan	UZ
Egypt	EG	Libya	LY	Romania	RO	Vietnam	VN
El Salvador	SV	Luxembourg	LU	Russian Federation	RU	Zimbabwe	ZW

Specifications

General

Power requirements: AC 110-240 V , 50/60 Hz

Power consumption: 8W

Dimensions (Approx.):

360 x 35 x 242 mm (W x H x D) without foot

Weight (Approx.): 1.7 kg

Operating temperature:

5 °C to 35 °C (41 °F to 95 °F)

Operating humidity: 5 % to 90 %

Outputs

VIDEO OUT:

1.0 V (p-p), 75 Ω, sync negative, RCA jack x 1

COMPONENT VIDEO OUT:

(Y) 1.0 V (p-p), 75 Ω, negative sync, RCA jack x 1
(Pb)/(Pr) 0.7 V (p-p), 75 Ω, RCA jack x 2

AUDIO OUT:

2.0 Vrms (1 KHz, 0 dB), 600 Ω, RCA jack (L, R) x 1

DIGITAL OUT (COAXIAL):

0.5 V (p-p), 75 Ω, RCA jack x 1

System

Laser:

Semiconductor laser, wavelength 650 nm

Signal system: NTSC

Frequency response:

DVD (PCM 96 kHz): 8 Hz to 44 kHz

DVD (PCM 48 kHz): 8 Hz to 22 kHz

CD: 8 Hz to 20 kHz

Signal-to-noise ratio:

More than 100 dB (ANALOG OUT connectors only)

Harmonic distortion: Less than 0.02%

Dynamic range:

More than 95 dB (DVD/CD)

Accessories:

Video cable (1), Audio cable (1), Remote control (1), Batteries (2)



REPRODUCTOR DE DVD

MANUAL DEL USUARIO

MODELO: DVZ-9411N



Antes de conectar, operar o ajustar este producto, lea detenida y completamente este folleto de instrucciones.

Precauciones de seguridad



CUIDADO: ESTAS INSTRUCCIONES DE MANTENIMIENTO SON EXCLUSIVAMENTE PARA EL USO DEL PERSONAL DE SERVICIO CUALIFICADO. PARA REDUCIR EL RIESGO DE DESCARGAS ELÉCTRICAS, NO LLEVE A CABO NINGUNA LABOR DE MANTENIMIENTO A EXCEPCIÓN DE LAS CONTENIDAS EN LAS INSTRUCCIONES DE FUNCIONAMIENTO Y A MENOS QUE ESTÉ CUALIFICADO PARA ELLO.



Cuidado: El aparato no debe exponerse al agua (goteo o salpicaduras) y no debe colocar sobre el aparato objetos llenos de líquidos, como floreros.

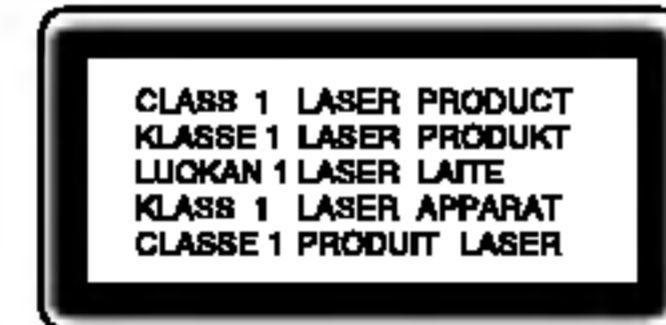

CUIDADO: Este producto utiliza un sistema láser. Para asegurar un uso apropiado de este producto por favor, lea cuidadosamente este manual del propietario y guárdelo para futuras consultas. Si la unidad necesitara de mantenimiento, póngase en contacto con un centro de servicio autorizado. El uso de controles, ajustes, o la ejecución de procedimientos, a excepción de los aquí especificados, puede causar una exposición peligrosa a la radiación. Para evitar la exposición directa al rayo láser, no intente abrir el cerramiento. Radiación visible del láser cuando está abierto. **NO FIJE LA VISTA EN EL LÁSER O HAZ DE LUZ.**



CONSEJO: No instale este equipo en un espacio cerrado, como una estantería para libros o similar.

CUIDADO en relación al cable de alimentación

La mayoría de los electrodomésticos recomiendan ser ubicados sobre un circuito dedicado;

Es decir, un circuito de un único enchufe que sólo acciona este electrodoméstico y no tiene enchufes o circuitos derivados adicionales. Revise la página de especificaciones de este manual del propietario para estar seguro.

No sobrecargue los enchufes de pared. Los enchufes de pared sobrecargados, flojos o dañados, cables de extensión, cables de alimentación deshilachados, o el aislamiento dañado o agrietado del cable son elementos peligrosos. Cualquiera de estas condiciones podría causar descargas eléctricas o fuego.

Examine regularmente el cable de su electrodoméstico, ya que su aspecto indica daños o deterioro, retírelo de la toma de alimentación, interrumpa el uso del electrodoméstico, y haga que un distribuidor de servicio autorizado le cambie el cable por una pieza de recambio exacta.

Proteja el cable de alimentación contra abusos físicos o mecánicos, como el ser torcido, doblado, pinzado, atrapado bajo una puerta cerrada, o ser pisado continuamente. En particular, preste atención a los enchufes, tomas de pared, y al punto donde el cable sale del electrodoméstico.

NÚMERO DE SERIE: Encontrará el número de serie en la parte posterior de la unidad. Este número es exclusivo de esta unidad y no ha sido asignado a ninguna otra. Guarde la información requerida en este manual y consérvela como prueba permanente de su compra.

Modelo No. _____

No. de Serie: _____

Índice

Introduction

Precauciones de seguridad	2
Índice	3
Antes de usar	4-5
Símbolos utilizados en este manual	4
El símbolo  en pantalla	4
Notas sobre los discos	4
Colocación de las baterías del control remoto	4
Mantenimiento y reparaciones	5
Tipos de discos reproducibles	5
Tablero frontal	6
Control Remoto	7
Configuración del reproductor	8-9
Conexiones del reproductor de DVD	8
Conexión de audio con equipos opcionales	9

Operaciones avanzadas

Características generales	10-16
Pantalla	10
Cambio a otro CAPÍTULO/PISTA	10
Cámara lenta	10
Menú de títulos	10
Menú del disco	10
Cambio del idioma de audio	10
Búsqueda	10
Imagen congelada y reproducción cuadro a cuadro	10
Búsqueda de marcadores	11
Repetición A-B	11
Repetición	11
Aleatoria	11
Zoom	12
Ángulo de la cámara	12
Subtítulos	12
Cambio del canal de audio	12
Memoria de última condición	12
Protector de pantalla	12

Reproducción de un CD de audio o discos MP3/WMA	13
La compatibilidad del disco MP3/WMA con este reproductor queda limitada como sigue	13
Características del CD de audio y del disco MP3/WMA	14
• Pausa	14
• Cambio de pista	14
• Aleatorio	14
• Repetición de Pista/Todo/Normal	14
• Repetición A-B	14
• Búsqueda	14
Discos JPEG	15
• Ir a otro archivo	15
• Rotación de la imagen	15
• Imagen congelada	15
• Zoom	15
• La compatibilidad del disco JPEG con este reproductor queda limitada como sigue	15
Reproducción programada	16
• Eliminación de una pista de la lista "Program"	16

Parámetros iniciales

Parámetros iniciales	17-22
Funcionamiento general	17
Idioma	17
PANTALLA	18
AUDIO	19
BLOQUEO (Control paterno)	20-21
OTROS	22

Referencias

Información complementaria	23
Control de otros televisores con el control remoto	23
Uso de la función Karaoke	24
Detección y solución de problemas	25
Códigos de idioma	26
Códigos del área	27
Especificaciones	28

Antes de usar

Para garantizar el uso adecuado de este producto, lea detenidamente este manual del usuario y consérvelo para futuras consultas.

Este manual ofrece información sobre el manejo y el mantenimiento de su reproductor de DVD. En caso de que la unidad necesite alguna reparación, póngase en contacto con un taller de servicio autorizado.

Símbolos utilizados en este manual



El símbolo del rayo alerta al usuario de la presencia de tensión peligrosa en la caja del reproductor cuya magnitud podría suponer un peligro de descarga eléctrica.



El signo de exclamación alerta al usuario de la existencia de instrucciones de manejo y mantenimiento/repación importantes.



Indica peligros que pueden provocar daños en la unidad u otro tipo de daños materiales.

DVD

DVD y DVD±R/RW finalizados

VCD

CD de video

CD

CD de audio

MP3

Discos MP3

WMA

Discos WMA

JPEG

Discos JPEG

CD-G

Discos Karaoke CD Graphics

NOTA

Indica la existencia de notas y características de operación particulares.

CONSEJO

Señala consejos y sugerencias para facilitar las funciones.

Un apartado cuyo título tenga uno de los símbolos siguientes indica que éste es aplicable exclusivamente al disco representado con el símbolo.

El símbolo en pantalla

El símbolo “” puede aparecer en la pantalla de su televisor durante la operación e indica que la función explicada en este manual del usuario no está disponible para ese disco de video DVD específico.

Notas sobre los discos

Manejo de los Discos

No toque la cara grabada del disco. Sostenga el disco por los extremos para no dejar huellas en la superficie. Nunca pegue papel o cinta adhesiva en el disco.

Colocación de los discos



Tras la reproducción, guarde el disco en su caja. No exponga el disco a la luz solar directa o a fuentes de calor ni lo deje dentro de un coche estacionado y expuesto a la luz solar.

Limpieza de los discos

La existencia de huellas y polvo en el disco puede disminuir la calidad de la imagen y distorsionar el sonido. Antes de reproducir el disco, límpielo con un paño. Pase el paño desde el centro del disco hacia afuera.

No utilice solventes fuertes como alcohol, benceno, aguarrás, productos de limpieza o aerosoles antiestáticos fabricados para los antiguos discos de vinilo.

Colocación de las baterías del control remoto

Retire la tapa del compartimiento de las baterías de la parte posterior del control remoto e introduzca dos baterías (AAA) con la alineación correcta  y .

Antes de usar

Mantenimiento y reparaciones

Consulte la información en este capítulo antes de ponerse en contacto con el servicio de soporte técnico.

Manejo de la unidad

Durante el transporte de la unidad

Conserve la caja y los materiales de embalaje originales. Si necesita enviar de nuevo la unidad, para su máxima protección empaquétela como venía de fábrica.

Conservación de las superficies externas

- No utilice líquidos volátiles, como insecticidas, cerca de la unidad.
- No deje productos de caucho o plástico en contacto con la unidad durante un tiempo prolongado, pues podrían dejar marcas en la superficie.

Limpieza de la unidad

Para limpiar el reproductor, utilice un paño suave y seco. Si las superficies están extremadamente sucias, utilice un paño suave ligeramente humedecido con una solución de detergente suave.

No utilice disolventes fuertes, como alcohol, benceno o disolvente, pues podrían dañar la superficie de la unidad.

Mantenimiento de la unidad

El reproductor de DVD es un aparato de precisión de alta tecnología. Si los lentes ópticos y las piezas de la unidad del disco están sucios o deteriorados, la calidad de la imagen podría reducirse.

Dependiendo del medio de uso, se recomienda la inspección y el mantenimiento regulares tras 1,000 horas de uso.

Para más información, póngase en contacto con su distribuidor más cercano.

Tipos de discos reproducibles

Esta unidad lee DVD, CD de vídeo, CD de audio, DVD±R, DVD±RW, SVCD y CD-R ó CD-RW que tengan títulos de música, MP3, WMA o archivos JPEG.

Fabricado bajo autorización de Dolby Laboratories. “Dolby” y “Pro Logic” y el símbolo de doble D son marcas comerciales de Dolby Laboratories.

DTS y DTS Digital Out son marcas comerciales de Digital Theater Systems, Inc.

NOTAS

- En función de las condiciones del equipo de grabación o del propio disco CD-R/RW (o DVD±R/±RW), algunos discos CD-R/RW (o DVD±R/±RW) no pueden ser reproducidos en esta unidad.
- No pegue etiquetas ni sellos en ninguno de los dos lados del disco (el lado etiquetado o el lado grabado).
- No utilice CD con forma irregular (por ejemplo, con forma de corazón u octagonal) pues podrían provocar el funcionamiento incorrecto de la unidad.

Notas sobre DVD y CD de video

Algunas funciones de la reproducción de DVD y CD de video pueden ser intencionadamente programadas por los fabricantes de software. Esta unidad reproduce discos DVD y CD de video según el contenido del disco diseñado por el fabricante del software; por consiguiente, puede que no estén disponibles algunas de las características de reproducción o que existan otras funciones adicionales.

Código de región

Este reproductor de DVD ha sido diseñado y fabricado para la reproducción del software de DVD codificado para el área “4”.



Esta unidad sólo puede reproducir discos DVD que lleven la etiqueta “4” o “ALL”.

Si intenta reproducir un DVD con un código de región distinto al de su reproductor, aparecerá en pantalla el mensaje “Chequee Código Regional”.

Tablero frontal

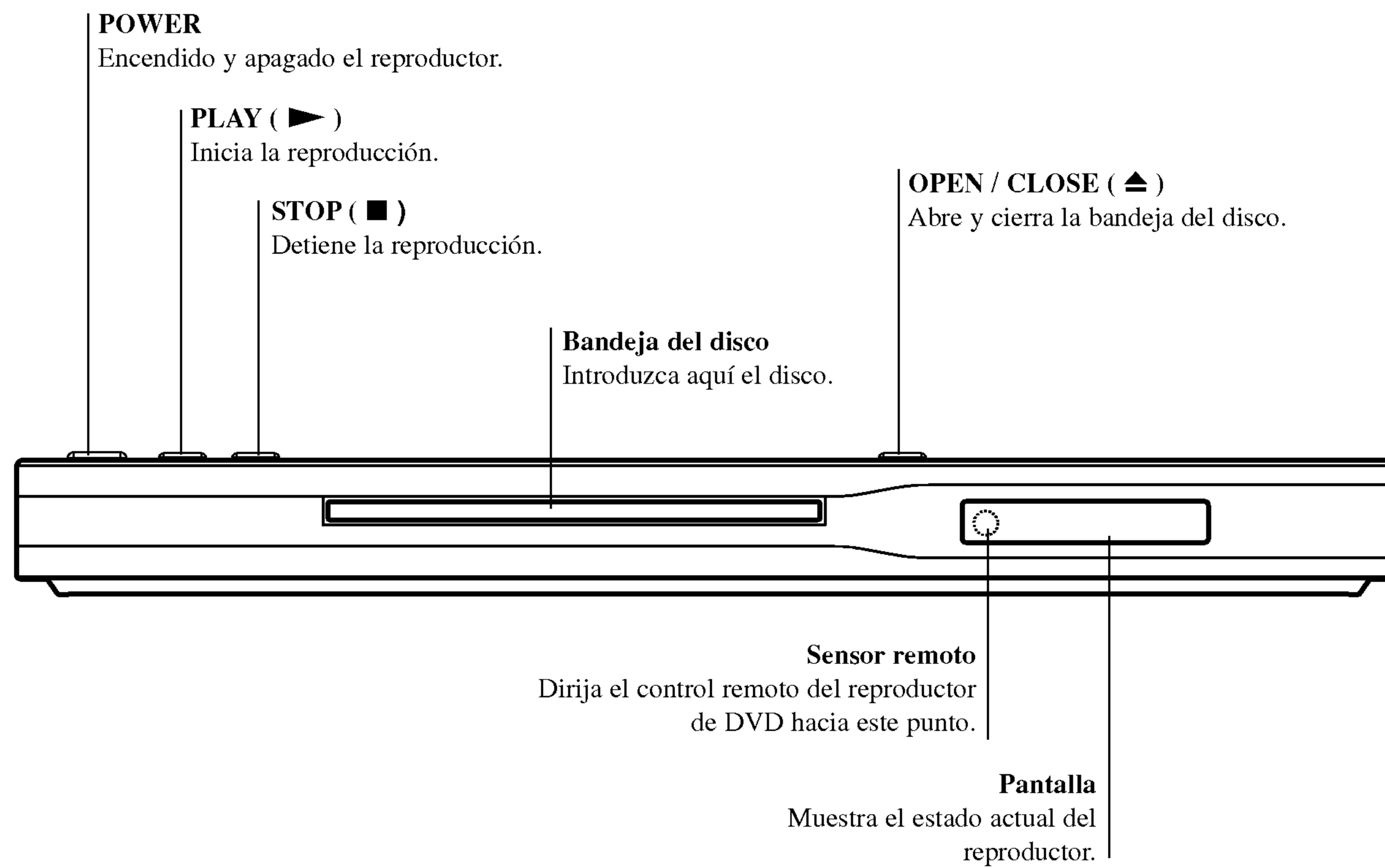

Control Remoto

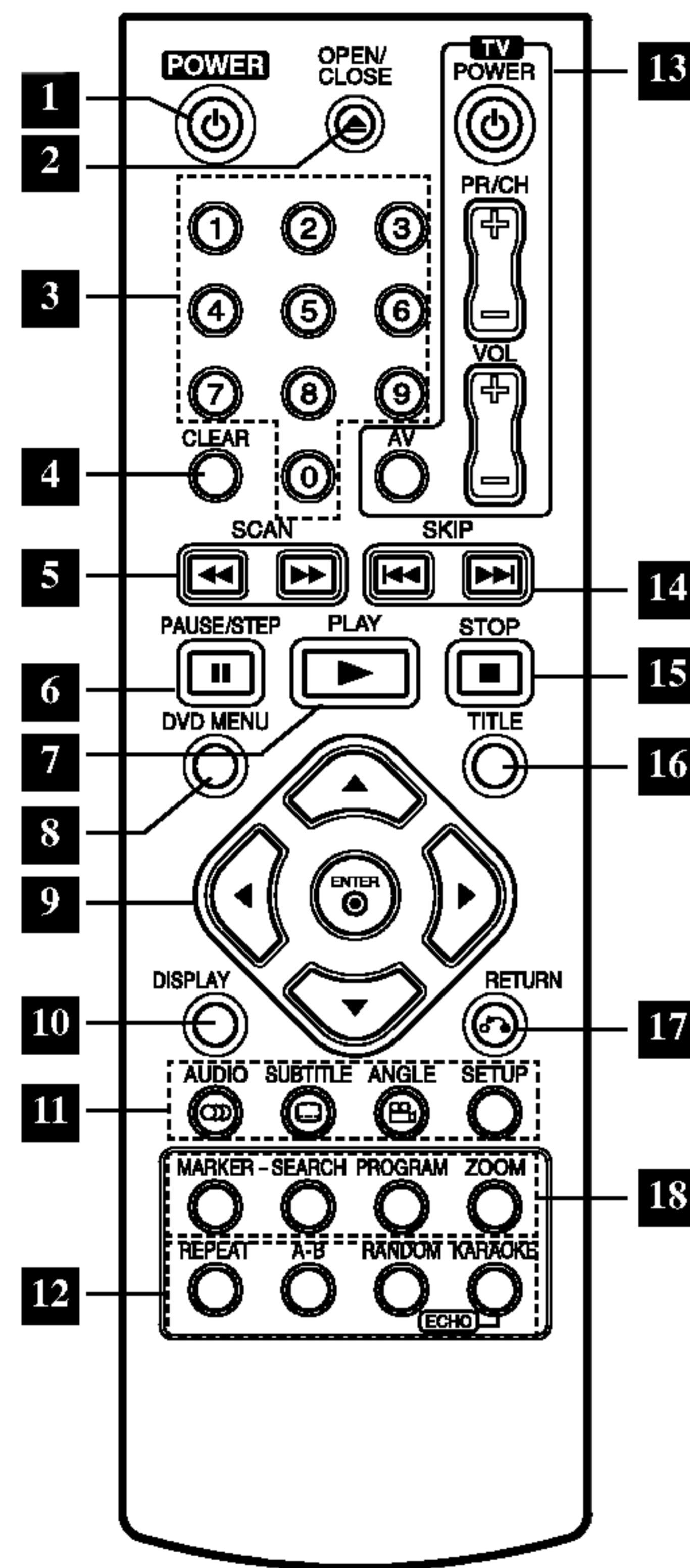

- 1 POWER**
Enciende y apaga el reproductor de DVD.
- 2 OPEN / CLOSE**
Abre o cierra la bandeja de discos.
- 3 Botones numéricos 0-9**
Selecciona opciones numeradas en un menú.
- 4 CLEAR**
Elimina una pista de la lista del programa o la marca en el menú de BÚSQUEDA.
- 5 SCAN (◀▶ / ▶▶)**
Busca hacia atrás o hacia delante.
- 6 PAUSE / STEP (II)**
Interrumpe temporalmente la reproducción. Presione varias veces para una reproducción cuadro por cuadro.
- 7 PLAY (▶)**
Comienza la reproducción.
- 8 DVD MENU**
Accede al menú de un disco DVD.
- 9 • ◀▶▲▼ (izq./der./arriba/abajo)**
Selecciona una opción en el menú.
- ENTER**
Confirma la selección del menú.

- 10 DISPLAY**
Accede a la pantalla.
- 11 • AUDIO**
Selecciona un idioma de audio (DVD).
- SUBTITLE**
Selecciona el idioma de los subtítulos.
- ANGLE**
Selecciona el ángulo de la cámara si está disponible.
- SETUP**
Entra o sale del menú de configuración.
- 12 • REPEAT**
Repite un capítulo, pista, título o todo.
- A-B**
Repite la secuencia.
- RANDOM**
Reproduce las pistas en orden aleatorio.
- KARAOKE (ECHO)**
Accede o elimina el menú KARAOKE.
- 13 Botones de control del televisor**
- TV POWER:**
Enciende y apaga el televisor.
- TV PR/CH +/-:**
Selecciona un canal del televisor.

- TV VOL +/-:**
Ajusta el volumen del televisor.
- AV:**
Selecciona la fuente del televisor.
- 14 SKIP (◀◀ / ▶▶)**
Va al siguiente capítulo o pista. Vuelve al comienzo del capítulo o pista actual o va al capítulo o pista anterior.
- 15 STOP (■)**
Detiene la reproducción.
- 16 TITLE**
Despliega el menú de títulos del disco, si está disponible.
- 17 RETURN**
Sale del menú de configuración y despliega el menú de un CD de video CD con función PBC.
- 18 • MARKER**
Marca cualquier punto durante la reproducción.
- SEARCH**
Muestra el menú BÚSQUEDA DE MARCADOR.
- PROGRAM**
Incluye una pista en la lista de programas.
- ZOOM**
Aumenta la imagen de video.

Configuración del reproductor

Conexiones del reproductor de DVD

Dependiendo de su televisor y otros equipos, existen distintas formas de conectar el reproductor. Consulte los manuales de su televisor, sistema estéreo u otros aparatos para obtener la información adicional necesaria para la conexión.

Conexiones de audio y video con su televisor

Asegúrese de que el reproductor de DVD esté conectado directamente al televisor y no a un aparato de video; de lo contrario, la imagen del DVD podría verse distorsionada por el sistema de protección contra copias.

Video: Conecte la SALIDA DE VIDEO del reproductor de DVD a la entrada de video del televisor utilizando un cable de video (V).

Video Componente (Color Stream®): Conecte las salidas de COMPONENT VIDEO OUT/PROGRESSIVE SCAN del reproductor de DVD a las entradas correspondientes del televisor utilizando el cable Y Pb Pr (C).

Conexión de audio a su televisor:

Conecte las SALIDAS DE AUDIO del reproductor de DVD a las entradas de audio izquierda y derecha del televisor con los cables de audio. No conecte la SALIDA DE AUDIO del reproductor de DVD al conector de audífonos (unidad de grabación) de su sistema de audio.

Escaneo Progressivo (ColorStream® pro):

- Si su televisor es un aparato de alta definición o “listo para la era digital”, puede aprovechar el Escaneo Progressivo del reproductor de DVD para obtener la mayor resolución del video posible.
- Si su televisor no acepta el formato Escaneo Progressivo, la imagen aparecerá codificada si intenta visualizar imágenes con Progressive Escaneo Progressivo en el reproductor de DVD.

NOTAS

- Ajuste el Escaneo Progressivo a “Encendido” en el menú de configuración de la señal progresiva. Consulte la página 18.
- Ajuste el Escaneo Progressivo a “Apagado” sacando cualquier disco de la unidad y cierre la bandeja de discos. Cercíorese de que aparece “no disc” (no hay disco) en la pantalla. A continuación, presione STOP y manténgalo presionado durante 5 segundos antes de soltarlo.
- El Escaneo Progressivo no funciona con las conexiones de video analógicas (entrada amarilla VIDEO OUT).

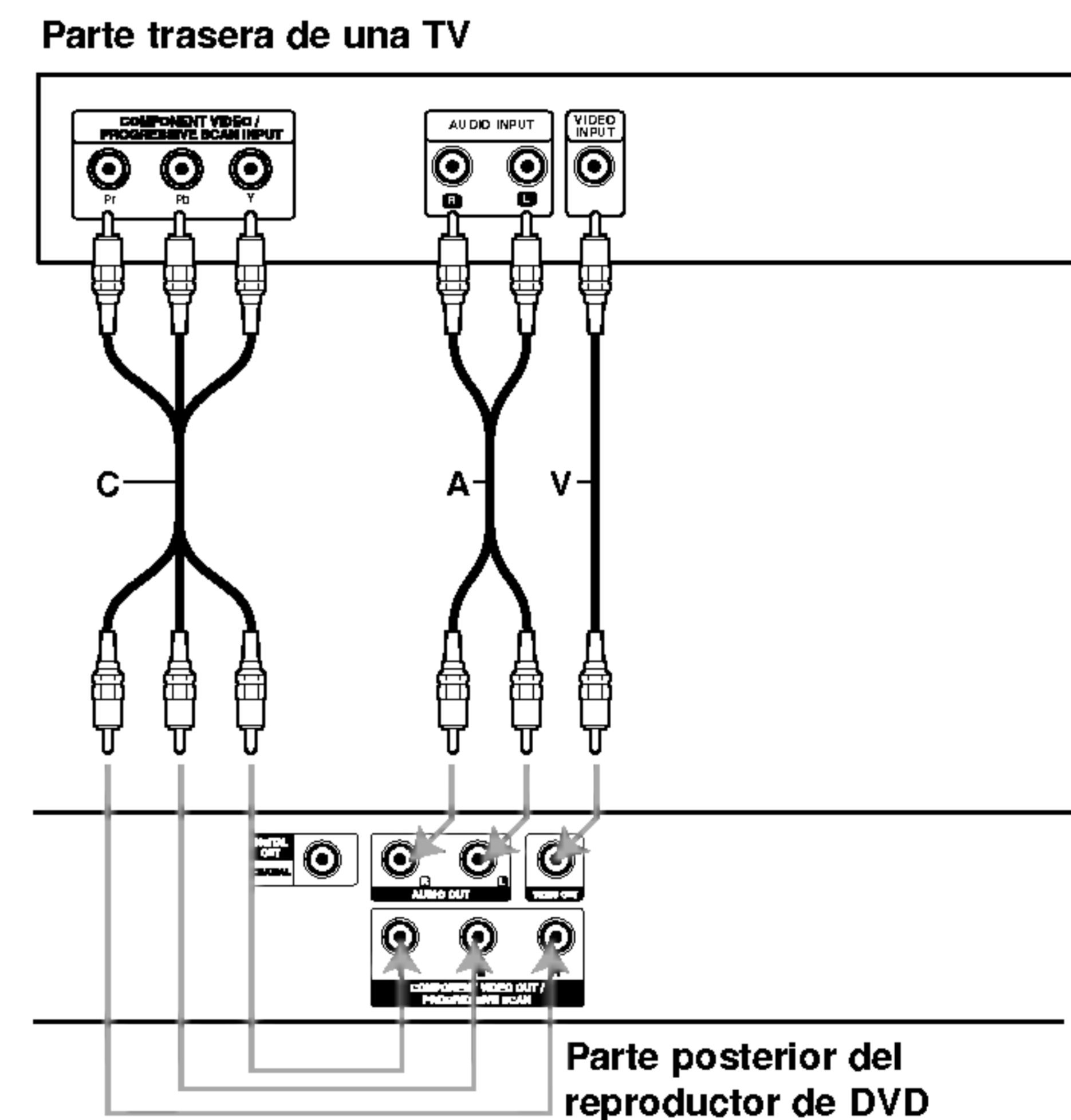

Configuración del reproductor

Conexión de audio con equipos opcionales

Conecte el reproductor de DVD a su equipo opcional para la salida de audio.

Parte posterior del reproductor de DVD

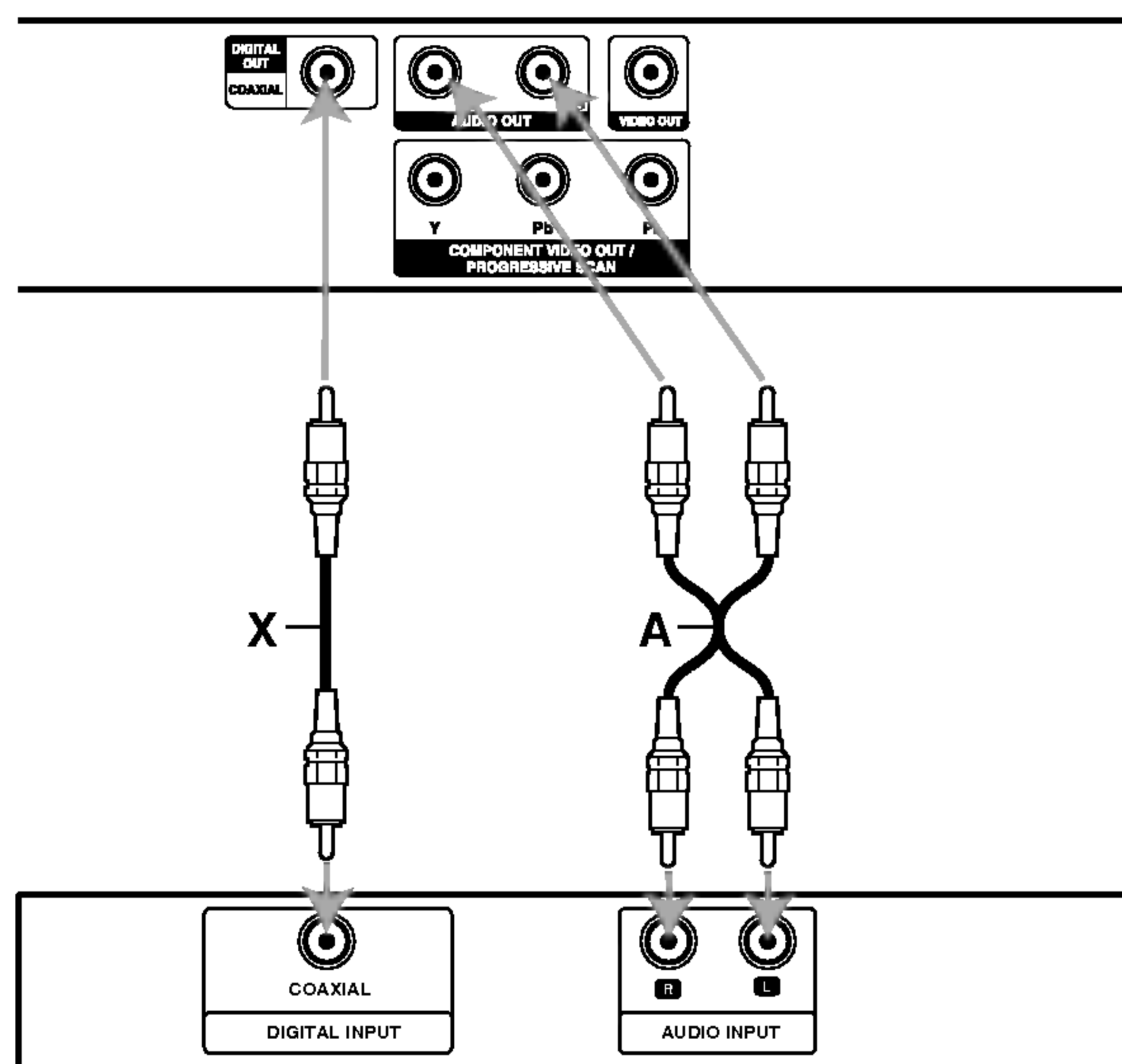

Amplificador (Receptor)

Amplificador equipado con dos canales de sonido estéreo analógico o Dolby Digital Pro Logic II/Pro Logic: Enchufe los conectores de SALIDA DE AUDIO del reproductor de DVD a las entradas de audio izquierda y derecha de su amplificador, receptor o sistema estéreo, utilizando los cables de audio (A).

Amplificador equipado con dos canales de sonido estéreo digital (PCM) o receptor de audio/video equipado con un decodificador multicanal (Dolby Digital™, MPEG 2 ó DTS): Enchufe uno de los conectores de audio digital (COAXIAL X) del reproductor de DVD a la entrada correspondiente de su amplificador. Utilice un cable opcional de audio digital (coaxial X).

Sonido digital multicanal

Una conexión multicanal digital ofrece la mejor calidad de sonido. Para ello necesita un receptor de audio/video multicanal que soporte uno o más de los formatos de audio admitidos por su reproductor de DVD, como por ejemplo, MPEG 2, Dolby Digital y DTS. Consulte el manual del receptor y los logotipos de la parte frontal del receptor.

NOTAS

- Si el formato de audio de la salida digital no coincide con las capacidades de su receptor, éste emitirá un sonido fuerte y distorsionado o no emitirá sonido alguno.
- Sólo se puede obtener el sonido envolvente digital de seis canales a través de la conexión digital si su receptor cuenta con un decodificador multicanal digital.
- Para ver el formato de audio del DVD actual en pantalla, presione AUDIO.

Características generales

Pantalla **DVD** **VCD**

Algunos elementos pueden cambiarse utilizando el menú.

1. Presione el botón DISPLAY (MOSTRAR EN PANTALLA) durante la reproducción.
2. Presione ◀/▶ para seleccionar una opción. Se marcará la opción seleccionada.
3. Presione ▲/▼ para cambiar la configuración. Presione ENTER. También puede usar los botones numéricos si es apropiado (Ej. introducción del número de título).

 02/04 : Número de título(pista),  0:04:28 : Hora

 02/04 : Número de capítulo (sólo discos DVD)

Cambio a otro CAPÍTULO/PISTA **DVD** **VCD**

Cuando un título de un disco tiene más de un capítulo o cuando el disco tiene más de una pista, puede cambiar de capítulo/pista como sigue:

Presione SKIP ◀◀◀ o ▶▶▶ durante la reproducción para seleccionar el capítulo/pista siguiente o regresar al inicio del capítulo/pista actual. Presione dos veces SKIP ◀◀◀ para volver al capítulo/pista anterior.

Cámara lenta **DVD** **VCD**

1. Presione PAUSE/STEP (||) durante la reproducción. El reproductor de DVD entrará ahora en modo PAUSE.
2. Utilice el botón SCAN ▶▶ para seleccionar la velocidad requerida: ▶▶ 1/16, ▶▶ 1/8, ▶▶ 1/4, o ▶▶ 1/2 (hacia delante)).
3. Para salir del modo de cámara lenta, presione PLAY.

Menú de títulos **DVD**

Comprobación del contenido de discos DVD: Menús

Los DVDs pueden ofrecer menús que le permitan tener acceso a características especiales. Para usar el menú del disco, presione TITLE. Introduzca el número correspondiente o utilice los botones ◀ ▶ ▲ ▼ para confirmar su selección. Después presione ENTER.

Menú del disco **DVD**

Presione DVD MENÚ y aparecerá el menú del disco. Para salir, presione nuevamente DVD MENÚ.

Cambio del idioma de audio **DVD**

Presione AUDIO varias veces durante la reproducción para oír un idioma o pista de audio diferentes.

Búsqueda **DVD** **VCD**

1. Presione SCAN (◀◀ o ▶▶) durante la reproducción.
2. Presione SCAN (◀◀ o ▶▶) repetidamente para seleccionar la velocidad deseada:
DVD; X2, X4, X16 o X32
CD de video; X2, X4 o X8
3. Para salir de la función SEARCH, presione PLAY.

Imagen congelada y reproducción cuadro a cuadro

DVD **VCD**

Presione PAUSE/STEP en el control remoto durante la reproducción. Adelante la imagen cuadro a cuadro presionando PAUSE/STEP varias veces. Presione PLAY para salir del modo fijo.

Características generales

Búsqueda de marcadores **DVD** **VCD**

Para registrar un marcador

Puede iniciar la reproducción desde un máximo de nueve puntos almacenados en la memoria. Para registrar un marcador, presione **MARKER** (**MARCADOR**) en el punto del disco que desee marcar. El icono de marcador aparecerá brevemente en la pantalla del televisor. Repita esta operación para registrar hasta nueve marcadores.

Para mostrar o anular una escena marcada:

1. Durante la reproducción del disco, presione **SEARCH** (**BÚSQUEDA**). El menú de búsqueda de marcadores aparecerá en pantalla.
2. En los 10 segundos siguientes, presione **◀/▶** para elegir un número de marcador que desee mostrar o cancelar.
3. Presione **ENTER** y la reproducción se inicia a partir de la escena marcada o presione **CLEAR** y el número del marcador se borrará de la lista.
4. Puede reproducir cualquier marcador introduciendo su número en el menú de búsqueda de marcadores.

Repetición A-B **DVD** **VCD**

Para repetir una secuencia:

1. Presione **A-B** en el punto de inicio elegido. “**A**” aparece brevemente en pantalla.
2. Presione **A-B** otra vez en el punto final elegido. “**A B**” aparece brevemente en pantalla y comienza la secuencia de repetición.
3. Presione nuevamente **A-B** para cancelar.

Repetición **DVD** **VCD**

Presione **REPEAT** durante la reproducción para elegir el modo de repetición deseado.

Discos de video **DVD**

- Capítulo: repite el capítulo actual.
- Título: repite el título actual.
- apagado: no repite la reproducción.

CD de video

- Pista: repite la pista actual.
- Todo: repite todas las pistas de un disco.
- apagado: no repite la reproducción.

NOTAS

- En un CD de video con PBC debe desactivar el PBC en el menú Setup para utilizar la función de repetición (consulte el aparato “PBC” en la página 22).
- Si presiona **SKIP** (**▶▶I**) una vez durante la repetición de capítulo (pista), la reproducción de repetición se cancela.

Aleatoria **VCD**

1. Presione **RANDOM** durante la lectura del disco. La unidad comenzará automáticamente a leer pistas aleatoriamente y la palabra **Aleatoria** aparecerá en pantalla.
2. Para regresar a la lectura normal, presione **RANDOM** repetidamente hasta que la palabra **Normal** se vea en la pantalla de menú.

CONSEJOS

- Presione **SKIP** (**▶▶I**) durante la reproducción aleatoria y la unidad selecciona otra pista y reanuda la lectura de pistas aleatoria.
- En un CD de video con PBC, debe desactivar el PBC en el menú Setup para utilizar la función Aleatoria (consulte el apartado “PBC” en la página 22).

Características generales

Zoom **DVD** **VCD**

Utilice el zoom para ampliar la imagen de video.

1. Presione ZOOM durante la reproducción para activar la función de Zoom.
2. Cada vez que presione el botón ZOOM, la secuencia en pantalla cambia: 200% → 300% → 400% → Normal (4 pasos).
- 3 Utilice los botones ◀ ▶ ▲ ▼ para cambiar la imagen ampliada.
4. Para reanudar la reproducción normal, presione el botón CLEAR.

NOTA

Es posible que la opción de zoom no funcione en algunos DVD.

Ángulo de la cámara **DVD**

Si el disco contiene escenas grabadas en distintos ángulos de cámara, puede cambiar a un ángulo de cámara distinto durante la reproducción. Presione ANGLE (ÁNGULO) varias veces durante la reproducción para seleccionar el ángulo deseado. No olvide que el número del ángulo actual aparece en el visualizador.

Subtítulos **DVD**

Presione SUBTITLE (SUBTÍTULO) varias veces durante la reproducción para ver los subtítulos en distintos idiomas.

Cambio del canal de audio **VCD**

Presione AUDIO varias veces durante la reproducción para escuchar un canal de audio diferente (Stereo, Diestro o Derecho).

Memoria de última condición **DVD** **CD** **VCD**

Este reproductor almacena en memoria la última escena del último disco visualizado. La escena permanece en la memoria incluso si retira el disco o apaga el reproductor. Si carga un disco del que se ha almacenado una escena, ésta reaparecerá de forma automática.

NOTA

Este reproductor no almacena las configuraciones de un disco si se desconecta el reproductor antes de comenzar la reproducción.

Protector de pantalla

El protector de pantalla aparece cuando el reproductor de DVD permanece en modo Stop durante cinco minutos. Transcurridos cinco minutos con el protector de pantalla, el reproductor de DVD se apaga automáticamente.

Reproducción de un CD de audio o discos MP3/WMA

CD de audio

Cuando introduce un CD de audio, aparece el menú en la pantalla del televisor. Presione ▲ / ▼ para seleccionar una pista y PLAY o ENTER para comenzar la reproducción.



Karaoke CD-Graphics

Cuando se introduce un disco CD-G, aparece el menú en la pantalla del televisor. Presione ▲ / ▼ para seleccionar una pista y PLAY o ENTER para comenzar la reproducción.

Para ver el menú durante la reproducción presione STOP dos veces.



MP3 / WMA

1. Presione ▲ / ▼ para escoger una carpeta, y presione PLAY o ENTER para examinar el contenido de la carpeta.
2. Presione ▲ / ▼ para seleccionar una pista y PLAY o ENTER para comenzar la reproducción.

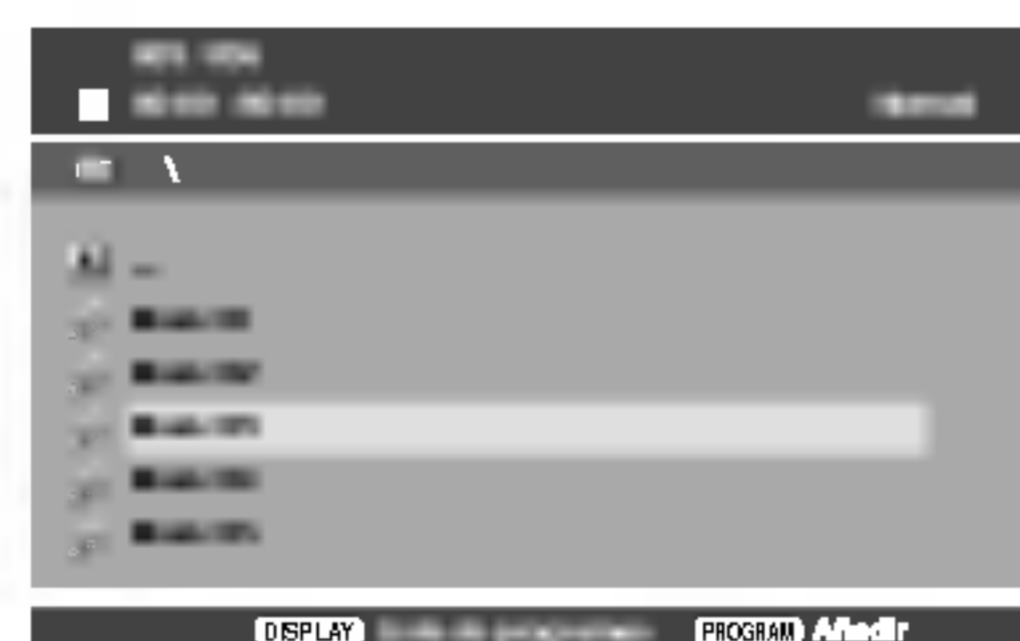

CONSEJOS

- Si se encuentra en una lista de archivos en el menú MÚSICA y desea regresar a la lista de carpetas, use ▲ / ▼ para resaltarla [L] y presione PLAY o ENTER.
- Presione DVD MENÚ para ir a la página siguiente. Presione TITLE para desplazarse a la página anterior.
- En un CD con MP3/WMA y JPEG, podrá cambiar entre MP3/WMA y JPEG. Presione ▲ / ▼ para seleccionar una carpeta, y presione ENTER para consultar el contenido de la carpeta.

La compatibilidad del disco MP3/WMA con este reproductor queda limitada como sigue:

- Frecuencia de muestreo: entre 8-48k Hz (MP3), entre 32-48 kHz (WMA).
- Velocidad en bits: en un rango de 8-320kbps (MP3), 32-192 kbps (WMA).
- El reproductor no puede leer un archivo MP3/WMA que no tenga la extensión “.mp3”/“.wma”.
- El formato físico del disco CD-R debe ser ISO 9660.
- Si graba archivos MP3/WMA con un programa de software que no cree un sistema de archivos (por ejemplo, Direct-CD), será imposible reproducir los archivos MP3/WMA. Le recomendamos utilizar el programa Easy-CD Creator para crear un sistema de archivos ISO 9660.
- El nombre de los archivos debe tener un máximo de 8 letras y llevar la extensión .mp3 ó .wma.
- No debe incluir caracteres especiales como / ? * : “ < > | etc.
- El número total de archivos en el disco deberá ser inferior a 648.

Este reproductor de DVD requiere que los discos y las grabaciones cumplan con ciertas normas técnicas para poder obtener una calidad de reproducción óptima. Los DVD pre-grabados se adaptan automáticamente a estas normas. Existen muchos tipos diferentes de formatos de discos grabables (incluidos CD-R con archivos MP3 ó WMA) y éstos requieren ciertas condiciones previas (consulte las indicaciones anteriores) para garantizar una reproducción compatible.

Los clientes no deben olvidar que es necesario contar con una autorización para descargar archivos MP3/WMA y de música desde Internet. Nuestra empresa no goza del derecho a otorgar dicha autorización. La autorización deberá solicitarse siempre al propietario de los derechos de autor.

Reproducción de un CD de audio o discos MP3/WMA

Características del CD de audio y del disco MP3/WMA

Pausa **CD** **MP3** **WMA** **CD-G**

1. Presione PAUSE/STEP durante la reproducción.
2. Para volver a la reproducción, presione PLAY, ENTER o presione de nuevo PAUSE/STEP.

Cambio de pista **CD** **MP3** **WMA** **CD-G**

1. Presione SKIP (◀◀ o ▶▶) brevemente durante la reproducción para ir a la siguiente pista o regresar al inicio de la pista actual.
2. Presione SKIP ◀◀ dos veces para volver a la pista anterior.
3. Puede reproducir cualquier pista introduciendo su número.

Aleatorio **CD** **MP3** **WMA** **CD-G**

1. Presione RANDOM durante la reproducción. La reproducción aleatoria se iniciará inmediatamente y aparecerá Aleatorio en la pantalla del menú.
2. Para regresar a la reproducción normal, presione RANDOM en varias ocasiones hasta que la palabra Normal aparezca en la pantalla del menú.

CONSEJO

Si presiona SKIP ▶▶ durante la reproducción aleatoria, la unidad elige otra pista y reanuda la reproducción aleatoria.

Repetición de Pista/Todo/Normal **CD** **MP3** **WMA** **CD-G**

Puede reproducir una pista o todo el contenido de un disco.

1. Presione REPEAT (REPETIR) durante la reproducción de un disco. Aparecerá el icono de repetición.
2. Presione REPEAT para elegir el modo de repetición deseado.
 - Pista: Repite la pista en el modo de repetición.
 - Todo: Repite todas las pistas de un disco.
 - Normal: No repite la reproducción.

NOTA

Si presiona SKIP (▶▶) una vez durante la repetición de una pista, la reproducción de repetición se cancelará.

Repetición A-B **CD** **MP3** **WMA**

1. Para repetir una secuencia durante la reproducción de un disco, presione A-B en el punto donde desee que comience la repetición. El icono de repetición y "A" aparecerán en la pantalla del menú.
2. Presione de nuevo A-B en el punto de terminación que haya elegido. El icono de repetición y "A B" aparecerán en la pantalla del menú y la secuencia se reproducirá repetidamente.
3. Para salir de la secuencia y regresar la reproducción normal, presione de nuevo A-B.

Búsqueda **CD** **MP3** **WMA**

1. Presione SCAN (◀◀ o ▶▶) durante la reproducción.
2. Presione SCAN (◀◀ ó ▶▶) en varias ocasiones para seleccionar la velocidad requerida.
2X, 4X ó 8X
3. Para salir de la función SEARCH, presione PLAY.

Discos JPEG

Con este reproductor de DVD podrá ver discos con archivos JPEG.

1. Introduzca un disco y cierre la bandeja.
Aparece el menú PHOTO en la pantalla.

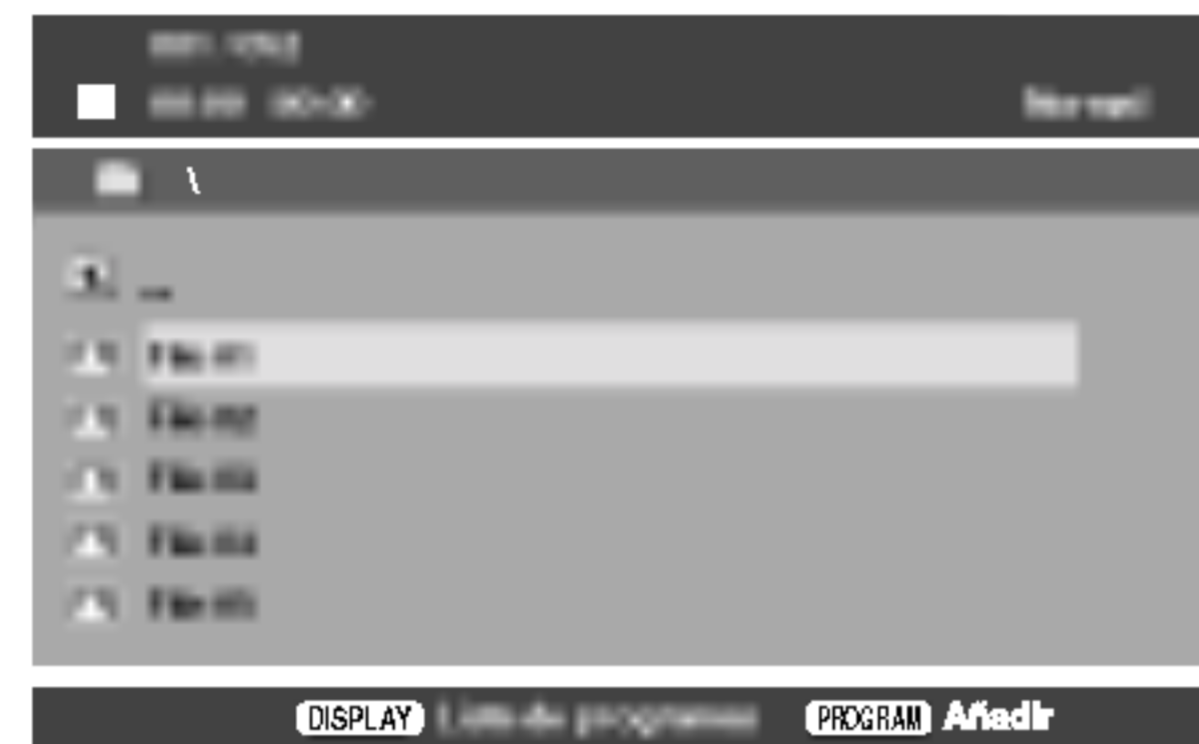

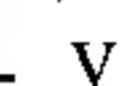

2. Presione ▲ / ▼ para seleccionar una carpeta, y después presione ENTER ó PLAY.
Aparecerá una lista de archivos en la carpeta. Si se encuentra en una lista de archivos y desea regresar a la anterior lista de carpetas, utilice los botones ▲ / ▼ en el mando a distancia para confirmar  y presione ENTER ó PLAY.
3. Si desea examinar un archivo en particular, presione ▲ / ▼ para resaltar el archivo y presione ENTER o PLAY. Entonces se iniciará el procedimiento de visualización del archivo. Durante la visualización de una imagen, puede presionar STOP para regresar al menú anterior (menú FOTO).

CONSEJOS

- Presione DVD MENÚ para ir a la página siguiente.
Presione TITLE para desplazarse a la página anterior.
- En un CD con MP3/WMA y JPEG, podrá cambiar entre MP3/WMA y JPEG.
Presione ▲ / ▼ para seleccionar una carpeta, y presione ENTER para consultar el contenido de la carpeta.

Ir a otro archivo **JPEG**

Presione SKIP ( ó ) una vez mientras visualiza una imagen para avanzar hasta el archivo siguiente o anterior.

Rotación de la imagen

Presione ◀ / ▶ mientras se muestra una imagen para hacerla rotar en el sentido de las manecillas del reloj o en sentido contrario.

Imagen congelada **JPEG**

1. Presione PAUSE/STEP durante la proyección de diapositivas.
El reproductor pasará al modo de PAUSA.
2. Para regresar a la proyección de diapositivas,
presione PLAY, ENTER o presione de nuevo PAUSE/STEP.

Zoom **JPEG**

Utilice el zoom para ampliar la imagen de video.

1. Presione ZOOM durante la reproducción para activar la función de Zoom.
2. Cada vez que presione el botón ZOOM, la secuencia en pantalla cambia:
100% → 150% → 200% → 100%
3. Utilice los botones ◀ ▶ ▲ ▼ para cambiar la imagen ampliada.
4. Para reanudar la reproducción normal, presione CLEAR o ZOOM en varias ocasiones para seleccionar el 100%.

La compatibilidad del disco JPEG con este reproductor queda limitada como sigue:

- Dependiendo del tamaño y número de los archivos JPEG, podría tomar mucho tiempo para que el reproductor DVD lea todo el contenido del disco. Si no aparece nada en pantalla después de algunos minutos, es probable que algunos de los archivos sean demasiado grandes. Reduzca la resolución de los archivos JPEG a menos de 2M píxeles, como 2760 x 2048 píxeles, y grabe otro disco.
- El número total de archivos y carpetas en el disco deberá ser inferior a 648.
- Asegúrese de que todos los archivos seleccionados tengan la extensión “.jpg” cuando los copie al CD.
- Si la extensión de los archivos es “.jpe” o “.jpeg”, cámbiela por “.jpg”.
- Este productor de DVD no podrá leer archivos cuyos nombres no tengan la extensión “.jpg”, incluso si los archivos se muestran como archivos de imagen JPEG en el Explorador de Windows.

Reproducción programada **CD** **MP3** **WMA** **CD-G**

La función de programación le permite almacenar sus pistas favoritas de cualquier disco en la memoria del reproductor.

Un programa puede contener 30 pistas (Audio CD, MP3/WMA, CD-G).

1. Inserte un disco. (Audio CD, MP3 ó WMA, CD-G)
2. Presione ▲ / ▼ para seleccionar el archivo deseado.
3. Presione PROGRAM durante la reproducción o en modo stop. Vuelva a presionar PROGRAM para agregar pistas adicionales a la lista de programa.
4. Presione DISPLAY. Aparecerá el menú de la lista de programa. Presione ▲ / ▼ para seleccionar la pista que desea comenzar a reproducir.
Presione DVD MENU para desplazarse a la página siguiente.
Presione TITLE para desplazarse a la página anterior.

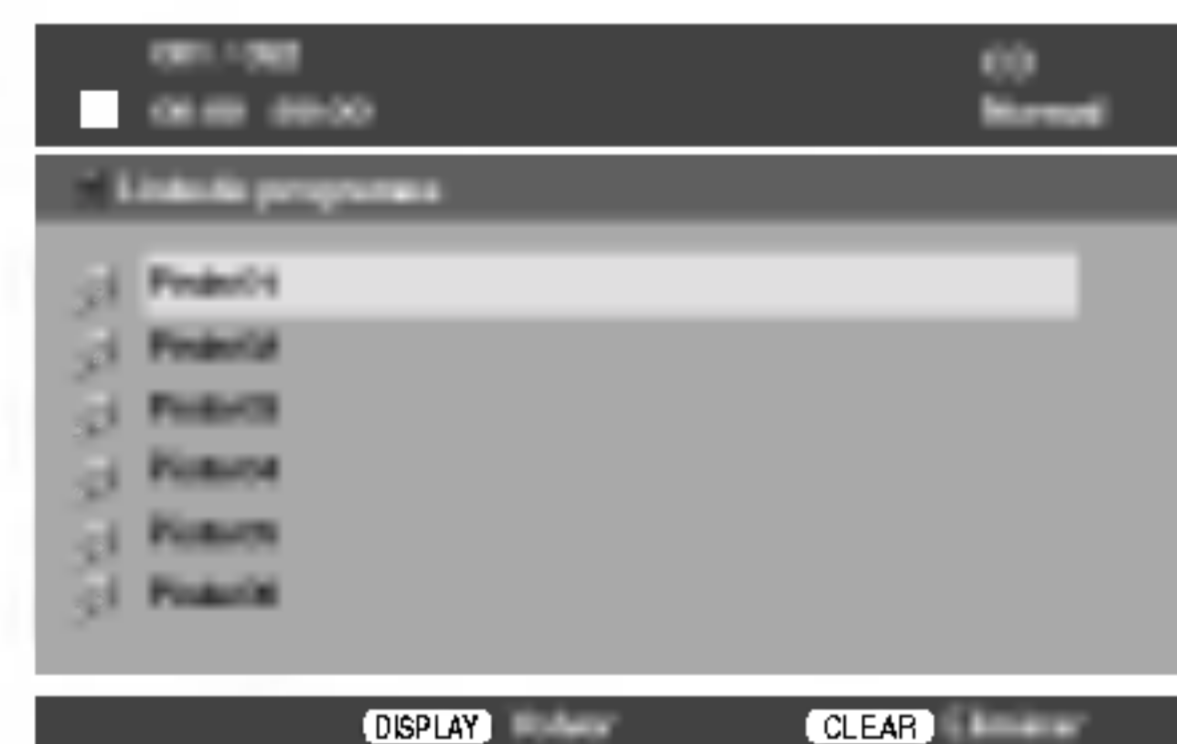

Audio CD Menu

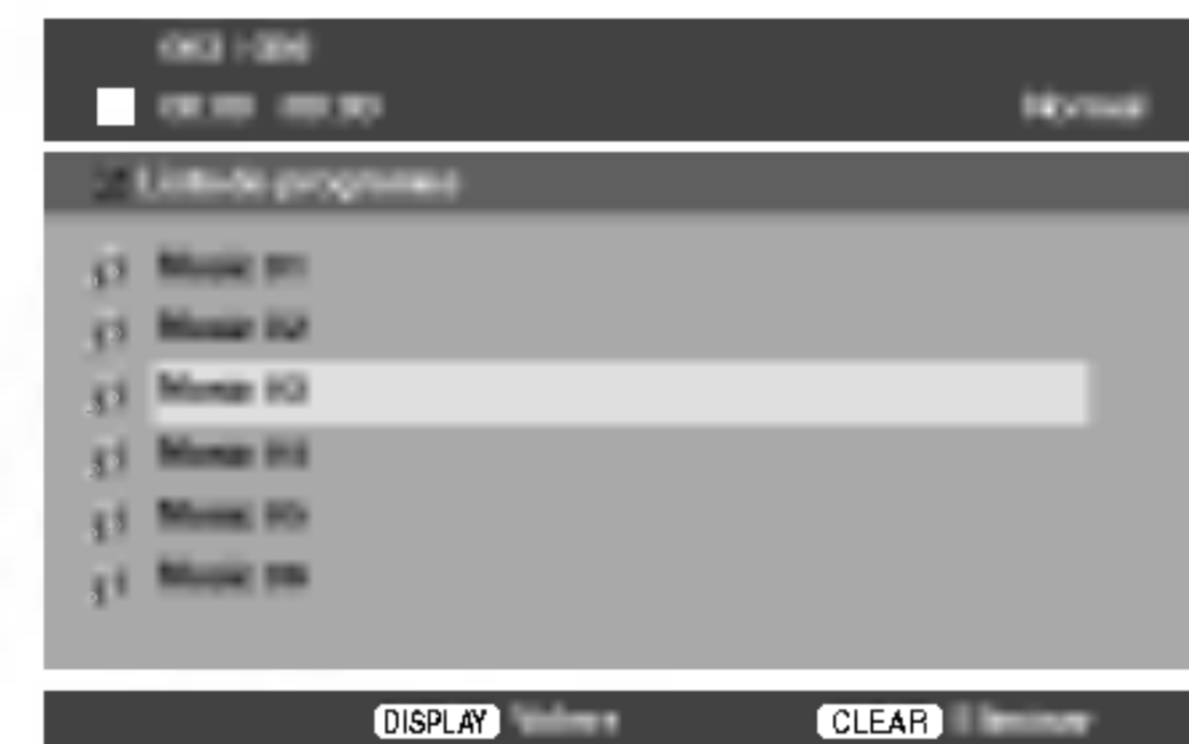

MP3/WMA Menu

5. Presione PLAY ó ENTER para comenzar.
6. Para reanudar la reproducción normal desde la reproducción programada.
Presione DISPLAY y seleccione una pista de la lista; después presione PLAY ó ENTER.

NOTA

En un disco CD-Graphics , la lista de pistas solo esta disponible, cuando aparece en pantalla.

Eliminación de una pista de la lista “Program”

1. Utilice ▲ / ▼ para seleccionar la pista que desea eliminar de la lista “Program”.
2. Presione CLEAR. Repita para eliminar otras pistas de la lista.

Para obtener más detalles acerca de cada elemento de la operación, consulte la página concerniente.

Parámetros iniciales

Con el menú Setup (Configuración), puede efectuar varios ajustes en opciones tales como la imagen y el sonido. Asimismo, puede configurar, entre otras cosas, el idioma para los subtítulos y el menú Setup. Para conocer más detalles sobre cada opción de este menú, consulte las páginas 17 a 22.

Para entrar y salir del menú:

Presione SETUP para entrar al menú. Presionando de nuevo SETUP volverá a la pantalla inicial.

Para pasar a la categoría siguiente:

Presione ► en el control remoto.

Para volver a la categoría anterior:

Presione ◀ en el control remoto.

Funcionamiento general

1. Presione SETUP. Aparecerá el menú de configuración.
2. Utilice los botones ◀ / ► para seleccionar la opción deseada y presione ▼ o ENTER para pasar a la segunda categoría. La pantalla muestra la configuración actual de la opción elegida, así como los parámetros alternativos.
3. Utilice los botones ▲ / ▼ para seleccionar la segunda opción deseada ► presione u para pasar a la tercera categoría.
4. Utilice los botones ▲ / ▼ para seleccionar la configuración deseada y presione ENTER para confirmar su elección. Algunas opciones requieren pasos adicionales.
5. Presione SETUP, RETURN o PLAY para salir del menú de configuración.

NOTA

Si hay un CD-G colocado, la operación de SETUP sólo está disponible cuando el menú del disco aparece en la pantalla de la TV.

IDIOMA



Idioma del Menú

Elija un idioma para el menú Setup y la pantalla.

Audio / Subtítulo / Menú Del Disco **DVD**

Seleccione el idioma que prefiera para la pista de audio (audio del disco), los subtítulos y el menú del disco.

Original: Hace referencia al idioma original en el que se grabó el disco.

Otros: Para seleccionar otro idioma, presione los botones numéricos y a continuación presione ENTER para introducir el número de cuatro dígitos que le corresponda en la lista de códigos de idiomas del capítulo de referencia. Si introduce un código de idioma erróneo, presione CLEAR.

Parámetros iniciales

PANTALLA

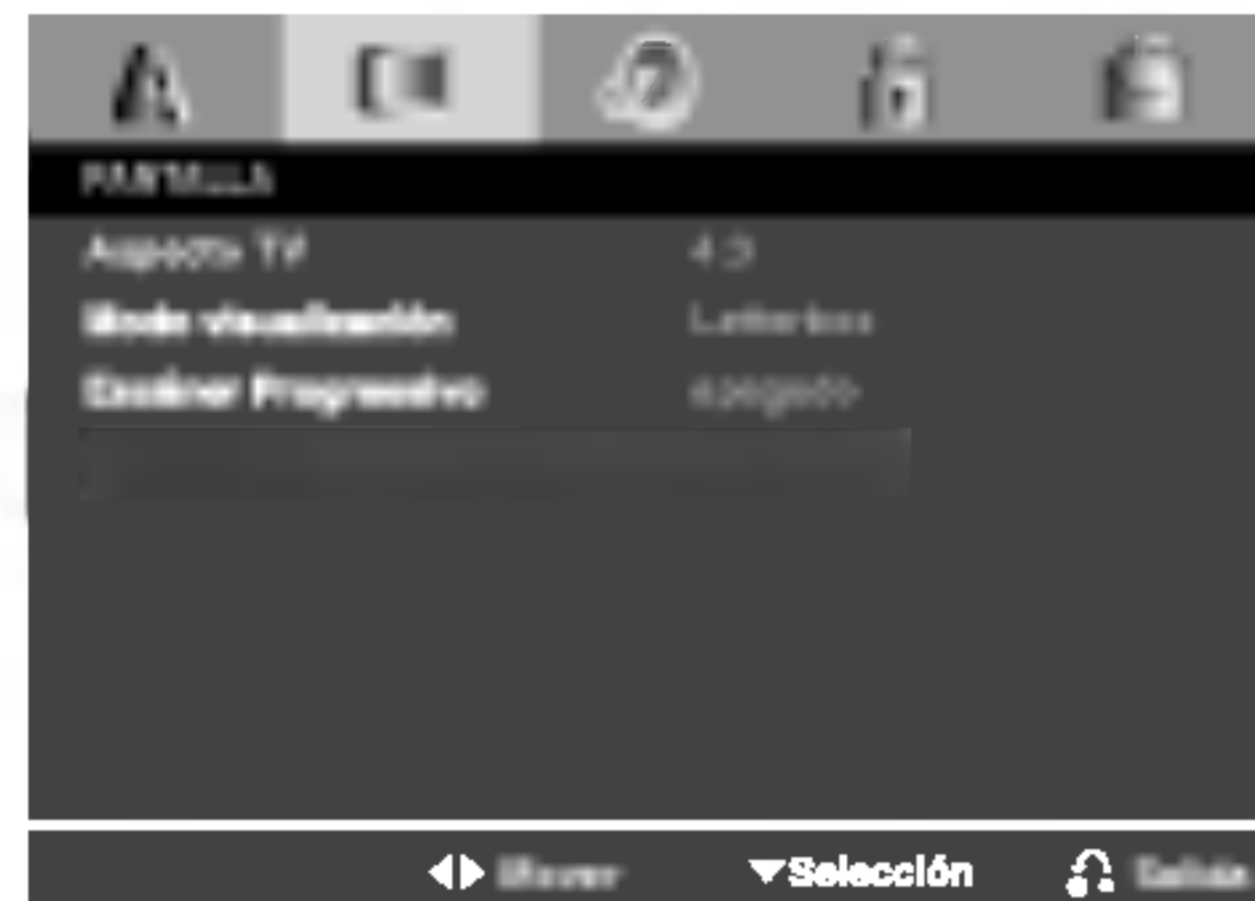

Aspecto TV **DVD**

4:3: Seleccione esta opción cuando conecte un televisor estándar 4:3.

16:9: Seleccione esta opción cuando conecte un televisor de 16:9 de ancho.

Modo visualización **DVD**

La configuración de Modo de pantalla sólo funciona cuando el modo de aspecto del televisor se encuentra en "4.3".

LetterBox: Muestra una imagen ancha con bandas en la parte superior e inferior de la pantalla.

PanScan: Muestra de forma automática la imagen en la pantalla completa y corta las partes de la imagen que no se ajusten a la misma.

Escaneo Progressivo

El video con Escaneo Progressivo muestra imágenes de gran calidad y con poco parpadeo. Si va a utilizar tomas de video de componente para conectar a un televisor o monitor que sea compatible con una señal de Escaneo Progressivo, ajuste el Escaneo Progressivo en "Encendido". Presione ENTER para confirmar su selección. Aparecerá el menú de confirmación.

Precaución

Si su televisor no acepta el formato Escaneo Progressivo, la imagen aparecerá codificada si intenta visualizar imágenes con Escaneo Progressivo en el reproductor de DVD.

Si ajusta por error el Escaneo Progressivo en "Encendido", deberá reiniciar la unidad.

- 1) Presione ►. Seleccione "apagado" usando los botones ▲ / ▼. Aparecerá el menú de configuración.
- 2) Presione STOP y manténgalo presionado durante 5 segundos antes de soltarlo. La salida de video se restablecerá al ajuste estándar y la imagen será visible de nuevo en un televisor o monitor analógico convencional.

Parámetros iniciales

AUDIO

Cada disco DVD cuenta con varias opciones de salida de audio. Configure las opciones de AUDIO del reproductor según el tipo de sistema de audio que utilice.



Dolby Digital / DTS / MPEG **DVD**

Bitstream: Seleccione “Bitstream” si enchufó el conector de SALIDA DIGITAL del reproductor de DVD a un amplificador o a otro equipo con decodificador de Dolby Digital, DTS o MPEG.

PCM (para Dolby Digital / MPEG): Seleccione esta opción cuando haya conectado el equipo a un amplificador de sonido estéreo digital de dos canales. Los DVD codificados con Dolby Digital o MPEG se mezclarán automáticamente en audio PCM de dos canales.

Apagado (para DTS): Si selecciona “apagado” no habrá salida de señal DTS a través del conector de SALIDA DIGITAL.

Muestreo PCM (Frecuencia) **DVD**

Si su receptor o amplificador NO acepta señales de 96 kHz, seleccione 48 kHz. Con ello, la unidad convierte automáticamente las señales de 96 kHz a 48 kHz para que su sistema pueda decodificarlas.

Si su receptor o amplificador puede manejar señales de 96kHz, seleccione esta opción. Al hacerlo, la unidad admite cada tipo de señal sin necesidad de realizar ningún otro proceso.

Compruebe la documentación de su amplificador para verificar su capacidad.

Control de Rango Dinámico (DRC) **DVD**

Con el formato DVD puede escuchar la banda sonora de un programa con la representación más precisa y realista posible, gracias a la tecnología de audio digital. No obstante, tal vez desee comprimir el rango dinámico de la salida de audio (diferencia entre los sonidos más altos y los más bajos). Esta opción le permite escuchar una película a un volumen más bajo sin perder la claridad del sonido. Para ello, active el DRC.

Parámetros iniciales

BLOQUEO (Control paterno)

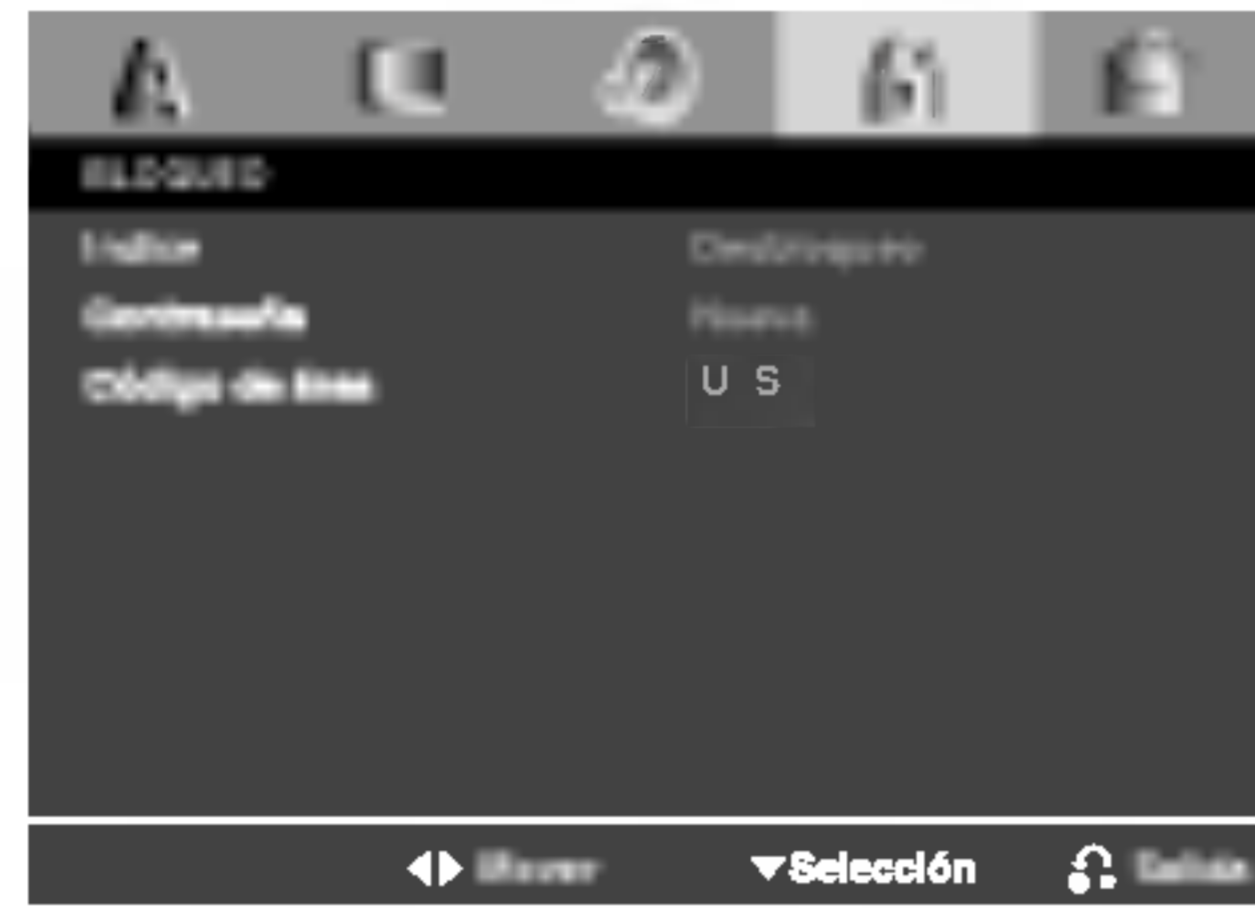

Índice **DVD**

Algunas películas contienen escenas que pueden no ser convenientes para niños. Muchos de estos discos contienen información de control parental aplicable al disco completo o a ciertas escenas de éste. Las películas y escenas son clasificadas de 1 a 8, dependiendo del país. Algunos discos ofrecen como alternativa escenas más convenientes.

La característica del control parental le permite bloquear el acceso a escenas por debajo de la índice introducida, evitando así que los niños puedan visualizar aquel material que usted considera inadecuado.

Índice 1-8: La Índice de uno (1) cuenta con la mayor parte de las restricciones y la índice de ocho (8) es la menos restrictiva.

Desbloqueo: Si selecciona desbloquear, el control parental no estará activo y el disco se reproducirá por completo.

NOTA

Si fija un índice para el reproductor, se reproducirán todas las escenas del disco con la misma índice o inferior. Las escenas de clasificaciones superiores no se reproducirán a menos que existan escenas alternativas disponibles en el disco. La alternativa deberá tener la misma índice o inferior. Si no encontrara ninguna alternativa conveniente, cesaría la reproducción. Deberá introducir la contraseña de 4 dígitos o cambiar el nivel de índice para reproducir el disco.

1. El índice seleccionada en el menú BLOQUEO, después presione ►.
2. Seleccione un índice de 1 a 8 mediante los botones ▲ / ▼ y presione ENTER. Aparecerá la ventana de contraseña.
3. **Si aún no ha introducido la contraseña:**
Cuando la sección “Nueva contraseña” está destacada, introduzca una contraseña de 4 dígitos mediante los botones numéricos y después presione ENTER. Introduzca de nuevo la contraseña de seguridad de 4 dígitos para verificarla cuando la sección “Confirmar contraseña” esté destacada. El “OK” estará destacado.
Si ya ha introducido la contraseña:
Introduzca una contraseña de 4 dígitos mediante los botones numéricos. El “OK” estará destacado.
4. Presione ENTER para confirmar su selección de índice, después presione SETUP para salir del menú.

CONSEJOS

- Si comete un error antes de presionar ENTER en cada sección, presione CLEAR para introducirla de nuevo o ◀ repetidamente para eliminar los números de la contraseña uno por uno para corregirlos.
- Si introdujera una contraseña incorrecta, no podrá proceder al siguiente paso.

Parámetros iniciales

Contraseña (Código de seguridad)

Usted puede crear o cambiar una contraseña.

1. Seleccione la contraseña en el menú BLOQUEO y presione ► . El “Cambiar” estará destacado.
2. Presione ENTER y aparecerá la ventana de contraseña.
3. **Para crear una nueva contraseña:**
Cuando la sección “Nueva contraseña” esté destacada, introduzca una contraseña de 4 dígitos mediante los botones numéricos y presione ENTER. Introduzca de nuevo la contraseña de 4 dígitos para verificarla cuando la sección “Confirmar contraseña” esté destacada. El “OK” estará destacado.
Para cambiar la contraseña:
Cuando la sección “Antigua contraseña” esté destacada, introduzca la contraseña de 4 dígitos que ha creado, y después presione ENTER. La sección “Nueva contraseña” estará destacada. Introduzca una nueva contraseña de 4 dígitos usando los botones numéricos y presione ENTER. Introduzca de nuevo la nueva contraseña de seguridad de 4 dígitos para verificarla cuando la sección “Confirmar contraseña” esté destacada. El “OK” estará destacado.
4. Presione SETUP para salir del menú.

Si olvida su código de seguridad

Si olvida su código de seguridad, siempre puede eliminarlo siguiendo los pasos a continuación:

1. Extraiga cualquier disco del interior de la unidad y cierre la bandeja de disco.
Compruebe que la pantalla muestre “nodISC”.
2. Presione SETUP y el menú de configuración aparecerá en la pantalla de TV. Utilice los botones numéricos para introducir el número de 6 dígitos: “210499”. Compruebe que la pantalla muestre “P-CLr”.
3. Introduzca una nueva contraseña según se ha descrito.

Código de área **DVD**

Introduzca el código de área cuyos estándares se hayan utilizado para clasificar el DVD, basándose en la lista en el capítulo de referencia.

1. Seleccione el “Código de área” en el menú BLOQUEO y después presione ►.
2. Seleccione el primer carácter utilizando los botones ▲ / ▼.
3. Desplace el cursor mediante el botón ► y seleccione el segundo carácter mediante los botones ▲ / ▼ y presione ENTER; aparecerá la ventana de la contraseña.
4. Presione ENTER; aparecerá la ventana de la contraseña.
5. **Si aún no ha incorporado la contraseña:**
Cuando la sección “Nueva contraseña” esté destacada, introduzca una contraseña de 4 dígitos mediante el uso de los botones numéricos y presione ENTER. Introduzca de nuevo la contraseña de seguridad de 4 dígitos para verificarla cuando la sección “Confirmar contraseña” esté destacada. El “OK” estará destacado.
Si ya ha introducido la contraseña:
Introduzca una contraseña de 4 dígitos mediante los botones numéricos. El “OK” estará destacado.
6. Presione ENTER para confirmar su selección de Código de área; después presione SETUP para salir del menú.

Parámetros iniciales

OTROS

Puede cambiar los ajustes de PBC, Auto Play y B.L.E.

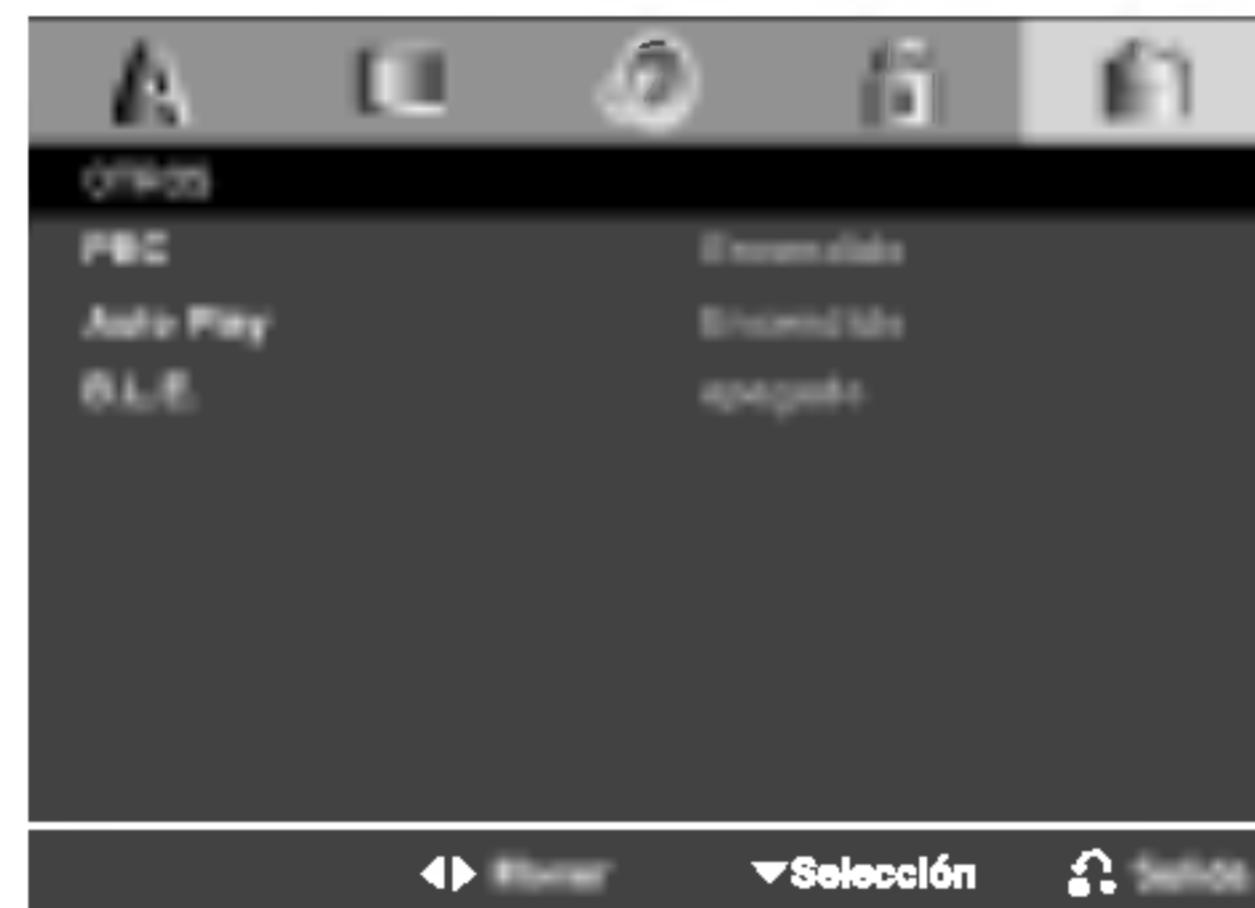

PBC **VCD**

Ajuste el control de reproducción (PBC) en “Encendido” u “apagado”.

On (Encendido): Los CD de video con PBC se reproducen según los parámetros del PBC.

Off (apagado): Los CD de video con PBC se reproducen igual que los CD de audio.

NOTAS

- **PBC: Control de reproducción (sólo CD de video)**

El control de reproducción se encuentra disponible para formatos de disco CD de video (VCD) versión 2.0. PBC le permite interactuar con el sistema a través de menús, funciones de búsqueda y otras operaciones típicas similares a las de las computadoras. Asimismo, si el disco incluye imágenes congeladas de alta resolución, pueden ser reproducidas. Los CD de video sin PBC (Versión 1.1) funcionan igual que los CD de audio.

- Utilice los botones numéricos para seleccionar la pista que desea ver y presione RETURN para volver a la pantalla del menú. Los parámetros del menú y los procedimientos del funcionamiento pueden variar. Siga las instrucciones de cada pantalla de menú. También puede desactivar el PBC.

Auto Play **DVD**

Puede configurar el reproductor de DVD para que un disco DVD se reproduzca automáticamente al introducirlo. Si activa el modo de reproducción automática, el reproductor de DVD buscará el título cuya duración de reproducción sea mayor y lo reproducirá de forma automática.

On (Encendido): La función de reproducción automática está activada.

Off (apagado): La función de reproducción automática está desactivada.

NOTA

Es posible que la reproducción automática no funcione con algunos DVD.

B.L.E (Nivelación de negros)

Para seleccionar el nivel de negros de las imágenes reproducidas, ajuste sus preferencias y la capacidad del monitor.

On (Encendido): Escala de grises expandida (0 IRE recortado).

Off (apagado): Escala de grises estándar (7.5 IRE recortado).

Información complementaria

Notas sobre los derechos de autor:

La ley prohíbe copiar, retransmitir, proyectar, retransmitir por cable, reproducir en público o alquilar material registrado sin autorización.

Este producto cuenta con la protección contra copias creada por Macrovision. Algunos discos cuentan con señales de protección contra copias. Cuando se graban o reproducen las imágenes de estos discos, éstas tendrán interferencias. Este producto utiliza la tecnología de protección de los derechos de autor que se encuentra amparada por el registro de ciertas patentes estadounidenses y otros derechos de propiedad intelectual de Macrovision Corporation y otros titulares. El uso de esta tecnología de protección de los derechos de autor debe ser autorizado por Macrovision Corporation y queda limitado al uso doméstico y otros usos limitados, a menos que Macrovision Corporation autorice lo contrario. Queda prohibida la ingeniería inversa y el desmontaje del producto.

LOS CONSUMIDORES DEBEN RECORDAR QUE NO TODOS LOS TELEVISORES DE ALTA DEFINICIÓN SON TOTALMENTE COMPATIBLES CON ESTE PRODUCTO Y QUE ELLO PUEDE PROVOCAR PROBLEMAS DEBIDO A LA APARICIÓN DE OBJETOS EXTRAÑOS EN LA IMAGEN. SE RECOMIENDA QUE EL USUARIO CAMBIE LA CONEXIÓN A SALIDA "DEFINICIÓN ESTÁNDAR". EN CASO DE DUDAS EN RELACIÓN CON LA COMPATIBILIDAD DE SU TELEVISOR CON ESTE MODELO DE REPRODUCTOR DE DVD 525p Y 625p, PÓNGASE EN CONTACTO CON NUESTRO CENTRO DE ATENCIÓN AL CLIENTE.

Control de otros televisores con el control remoto

Con el control remoto puede regular el nivel de sonido, la recepción de señales y el interruptor de encendido de su televisor LG.

Con el control remoto puede regular también el nivel de sonido, la recepción de señales y el interruptor de encendido de otros televisores que no sean LG. Si su televisor se encuentra en la siguiente tabla, ajuste el código correspondiente a su fabricante.

1. Para seleccionar el código del fabricante de su televisor, presione las teclas numéricas mientras mantiene presionado el botón TV POWER (consulte la siguiente tabla).
2. Suelte el botón TV POWER.

Números de código de televisores controlables

Si en la lista aparece más de un código, indíquelos uno a uno, hasta que encuentre el que funcione mejor con su televisor.

Fabricante	Número de código
LG / GoldStar	1 (Predeterminado), 2
Zenith	1, 3, 4
Samsung	6, 7
Sony	8, 9
Hitachi	4

NOTAS

- Dependiendo de su televisor, es posible que algunos botones no funcionen para el aparato, incluso tras introducir el código correcto del fabricante.
- Si introduce un nuevo número de código, éste sustituirá el número previamente introducido.
- Al cambiar las baterías del control remoto, es posible que el número de código indicado regrese al valor predeterminado. Introduzca nuevamente el número del código.

Uso de la función Karaoke

Uso de la función Karaoke

1. Inserte un disco de karaoke.
2. Ajuste el control de volumen del micrófono MIC VOL al mínimo para evitar la retroalimentación acústica (por ejemplo, un largo aullido), antes de conectar el micrófono.
3. Conecte un micrófono a la entrada MIC.

NOTA

Si no hay ningún micrófono conectado, no aparecerá el menú Karaoke.

4. Presione PLAY para comenzar la reproducción.
5. Ajuste el control MIC VOL y cante una canción.
Si desea configurar la opción KARAOKE, siga los pasos 6-8.
6. Presione KARAOKE durante la reproducción.
Aparecerá el menú KARAOKE.
7. Utilice ▲/▼ para seleccionar el elemento deseado (ECHO (Eco), MELODY (Melodía), VOICE (Voz), EFFECT (Efecto) o KEY (Clave). La pantalla cambiará según se muestra en el siguiente gráfico.

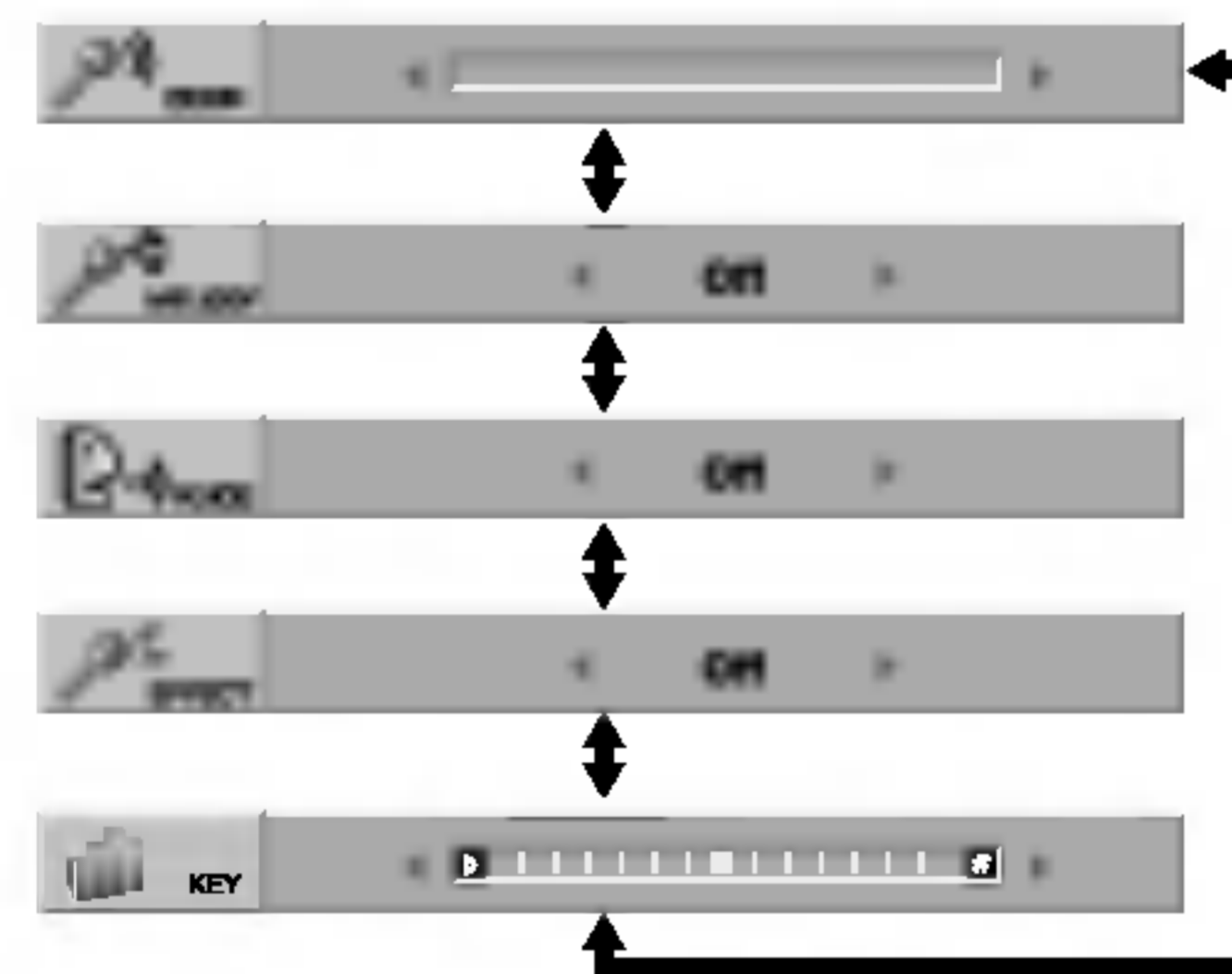

8. Utilice ◀▶ para ajustar el valor del elemento seleccionado.

ECHO(ECO):

Puede ajustar el volumen de eco con los botones ◀▶.

MELODY (MELODÍA): Si desea cantar sólo con el grupo u orquesta de fondo o con acompañamiento de una melodía guía vocal, desactive la opción MELODY.

Selección de voz	Salida	
	Bocina izquierda	Bocina derecha
V1	Voice1	Voice1
V2	Voice2	Voice2
V1+V2	Voice1	Voice2
Apagado	Sin voz	Sin voz

EFFECT (EFECTO): Puede utilizar efectos especiales. Cada vez que presione ◀▶ el efecto especial cambia según se muestra abajo.
APAGADO → ARMONÍA → Ala → Coro

KEY (CLAVE): Puede ajustar la clave con los botones ◀▶.

NOTA

El control de la tecla cuando el reproductor de DVD está conectado al amplificador (receptor) por medio de una conexión de audio digital puede causar que el sonido se apague en las bocinas derecha/izquierda conectadas al amplificador (receptor). En ese caso, deberá cambiar el modo de sonido del amplificador (receptor) según la salida de las bocinas.

9. Presione KARAOKE para salir del menú KARAOKE.

NOTAS

- Es posible que el micrófono no esté disponible durante una reproducción especial (por ejemplo, lenta).
- La opción Karaoke funciona sólo con discos compatibles con karaoke.
- Los menús de VOICE y MELODY pueden no estar disponibles en algunos discos de karaoke.
- Para más detalles, consulte la información proporcionada junto con el disco.
- Durante la reproducción de un disco codificado con DTS, no hay salida del sonido del micrófono.

Detección y solución de problemas

Síntoma	Causa	Corrección
No hay energía eléctrica.	<ul style="list-style-type: none"> El cable de electricidad está desconectado. 	<ul style="list-style-type: none"> Conecte la clavija del cable de energía al enchufe de pared.
El reproductor está encendido, pero no funciona.	<ul style="list-style-type: none"> No ha insertado ningún disco. 	<ul style="list-style-type: none"> Inserte un disco. Compruebe que esté encendido el indicador de DVD o CD de audio de la pantalla.
No se muestra imagen alguna.	<ul style="list-style-type: none"> No ha configurado el televisor para que reciba la señal de DVD. 	<ul style="list-style-type: none"> Seleccione el modo de entrada de video apropiado para el televisor.
	<ul style="list-style-type: none"> El cable de video no está bien conectado. 	<ul style="list-style-type: none"> Conecte bien el cable en los conectores.
No hay sonido.	<ul style="list-style-type: none"> El equipo conectado con el cable de audio no está ajustado para recibir la señal de salida del DVD. 	<ul style="list-style-type: none"> Seleccione la modalidad de entrada correcta del receptor de audio para que pueda escuchar el sonido del reproductor de DVD.
	<ul style="list-style-type: none"> El interruptor que conecta el equipo con el cable de audio está apagado. 	<ul style="list-style-type: none"> Encienda el equipo conectado con el cable de audio.
	<ul style="list-style-type: none"> Las opciones de AUDIO se han configurado incorrectamente. 	<ul style="list-style-type: none"> Conecte la salida de audio digital en la posición correcta y encienda de nuevo el reproductor de DVD con el interruptor.
El reproductor de DVD no inicia la reproducción.	<ul style="list-style-type: none"> Se insertó un disco que no se puede reproducir. 	<ul style="list-style-type: none"> Inserte un disco reproducible. (Revise el tipo de disco, sistema de color y código regional.)
	<ul style="list-style-type: none"> El nivel de clasificación está activado. 	<ul style="list-style-type: none"> Cancele la función de Clasificación o cambie su nivel.
El control remoto no funciona apropiadamente.	<ul style="list-style-type: none"> El control remoto no está dirigido al sensor remoto del reproductor de DVD. 	<ul style="list-style-type: none"> Dirija el control remoto hacia el sensor remoto del reproductor de DVD.
	<ul style="list-style-type: none"> El control remoto está demasiado lejos del DVD. 	<ul style="list-style-type: none"> Opere el control remoto cerca del reproductor de DVD.

Códigos de idioma

Utilice esta lista para introducir el idioma deseado para los siguientes parámetros iniciales.
Audio Del disco, Subtítulos Del disco, Menú Del disco.

Idioma	Código	Idioma	Código	Idioma	Código	Idioma	Código
Abjaso	6566	Fiji	7074	Lingala	7678	Singalés	8373
Afaro	6565	Finlandés	7073	Lituano	7684	Eslovaco	8375
Afrikáans	6570	Francés	7082	Macedonio	7775	Esloveno	8376
Albanés	8381	Frisio	7089	Malagasy	7771	Somalí	8379
Amárico	6577	Gallego	7176	Malayo	7783	Español	6983
Árabe	6582	Georgiano	7565	Malayalam	7776	Sudanes	8385
Armenio	7289	Alemán	6869	Maltés	7784	Suahili	8387
Asamés	6583	Griego	6976	Maorí	7773	Sueco	8386
Aymara	6588	Groenlandés	7576	Marathi	7782	Tagalo	8476
Azerbaijano	6590	Guaraní	7178	Moldavo	7779	Tajik	8471
Basquiro	6665	Gujarati	7185	Mongol	7778	Tamil	8465
Eusquera	6985	Hausa	7265	Nauru	7865	Tártaro	8484
Bengalí; Bangla	6678	Hebreo	7387	Nepalí	7869	Telugu	8469
Bhután	6890	Hindi	7273	Noruego	7879	Tailandés	8472
Bihari	6672	Húngaro	7285	Oriya	7982	Tibetano	6679
Bretón	6682	Islandés	7383	Punjabi	8065	Tigrinya	8473
Búlgaro	6671	Indonesio	7378	Pashto, Pushto	8083	Tongo	8479
Burmese	7789	Interlingua	7365	Persa	7065	Turco	8482
Bielorruso	6669	Irlandés	7165	Polaco	8076	Turkmenistán	8475
Camboyano	7577	Italiano	7384	Portugués	8084	Twi	8487
Catalán	6765	Japonés	7465	Quechua	8185	Ucraniano	8575
Chino	9072	Javanés	7487	Retorromano	8277	Urdu	8582
Corso	6779	Canarés	7578	Rumano	8279	Uzbeko	8590
Croata	7282	Cachemiro	7583	Ruso	8285	Vietnamita	8673
Checoslovaco	6783	Kazakh	7575	Samoano	8377	Volapuk	8679
Danés	6865	Kirguizo	7589	Sánscrito	8365	Galés	6789
Holandés	7876	Coreano	7579	Gaélico escocés	7168	Wolf	8779
Inglés	6978	Kurdo	7585	Serbio	8382	Xhosa	8872
Esperanto	6979	Lao	7679	Serbo-croata	8372	Yiddish	7473
Estonio	6984	Latín	7665	Shona	8378	Yoruba	8979
Faroés	7079	Letón	7686	Sindhi	8368	Zulú	9085

Códigos del área

Seleccione un código de área de este cuadro.

Área	Código	Área	Código	Área	Código	Área	Código
Afganistán	AF	Etiopía	ET	Malasia	MY	Arabia Saudita	SA
Argentina	AR	Fiji	FJ	Maldivas	MV	Senegal	SN
Australia	AU	Finlandia	FI	México	MX	Singapur	SG
Austria	AT	Francia	FR	Mónaco	MC	República de Eslovaquia	SK
Bélgica	BE	Alemania	DE	Mongolia	MN	Eslovenia	SI
Bhután	BT	Gran Bretaña	GB	Marruecos	MA	Sudáfrica	ZA
Bolivia	BO	Grecia	GR	Nepal	NP	Corea del Sur	KR
Brasil	BR	Groenlandia	GL	Países Bajos	NL	España	ES
Camboya	KH	Islas Heard y McDonald	HM	Antillas Holandesas	AN	Sri Lanka	LK
Canadá	CA	Hong Kong	HK	Nueva Zelanda	NZ	Suecia	SE
Chile	CL	Hungría	HU	Nigeria	NG	Suiza	CH
China	CN	India	IN	Noruega	NO	Taiwán	TW
Colombia	CO	Indonesia	ID	Omán	OM	Tailandia	TH
Congo	CG	Israel	IL	Pakistán	PK	Turquía	TR
Costa Rica	CR	Italia	IT	Panamá	PA	Uganda	UG
Croacia	HR	Jamaica	JM	Paraguay	PY	Ucrania	UA
República Checa	CZ	Japón	JP	Filipinas	PH	Estados Unidos	US
Dinamarca	DK	Kenia	KE	Polonia	PL	Uruguay	UY
Ecuador	EC	Kuwait	KW	Portugal	PT	Uzbekistán	UZ
Egipto	EG	Libia	LY	Rumania	RO	Vietnam	VN
El Salvador	SV	Luxemburgo	LU	Federación Rusa	RU	Zimbabwe	ZW

Especificaciones

General

Requisitos de corriente: AC 110-240 V , 50/60 Hz

Consumo eléctrico: 8 W

Dimensiones (aprox.):

360 x 35 x 242 mm (Ancho x Alto x Largo) sin base

Peso (aprox.): 1.7 kg

Temperatura de funcionamiento:

De 5 °C a 35 °C (de 41 °F a 95 °F)

Humedad de funcionamiento: De 5 % a 90 %

Salidas

SALIDA DE VIDEO:

1.0 V (p-p), 75 Ω, sinc, negativa, conector jack RCA x 1

SALIDA DE COMPONENTE:

(Y) 1.0 V (p-p), 75 Ω, sinc, negativa, conector RCA x 1

(Pb)/(Pr) 0.7 V (p-p), 75 Ω, conector RCA x 2

SALIDA DE AUDIO:

2.0 Vrms (1 KHz, 0 dB), 600 Ω, conector jack RCA (I, D) x 1

SALIDA DE AUDIO DIGITAL (COAXIAL):

0.5 V (p-p), 75 Ω, conector jack RCA x 1

Sistema

Láser:

Láser semiconductor, longitud de onda 650 nm

Sistema de señal: NTSC

Frecuencia de respuesta:

DVD (PCM 96 kHz): 8 Hz a 44 kHz

DVD (PCM 48 kHz): 8 Hz a 22 kHz

CD: 8 Hz a 20 kHz

Índice de señal a interferencia:

Más de 100 dB (sólo conectores de SALIDA ANÁLOGA)

Distorsión armónica: Menos de 0.02%

Rango dinámico:

Más de 95 dB (DVD/CD)

Accesorios

Cable de video (1), Cable de audio (1), Control remoto (1), Baterías (2)