



# DVD PLAYER

## OWNER'S MANUAL

MODEL : DV9721P / DV9821P



Before connecting, operating or adjusting this product,  
please read this instruction booklet carefully and completely.





**CAUTION**  
RISK OF ELECTRIC SHOCK  
DO NOT OPEN



**CAUTION: THESE SERVICING INSTRUCTIONS ARE FOR USE BY QUALIFIED SERVICE PERSONNEL ONLY. TO REDUCE THE RISK OF ELECTRIC SHOCK DO NOT PERFORM ANY SERVICING OTHER THAN THAT CONTAINED IN THE OPERATING INSTRUCTIONS UNLESS YOU ARE QUALIFIED TO DO SO.**



**Caution: The apparatus should not be exposed to water (dripping or splashing) and no objects filled with liquids, such as vases, should be placed on the apparatus.**

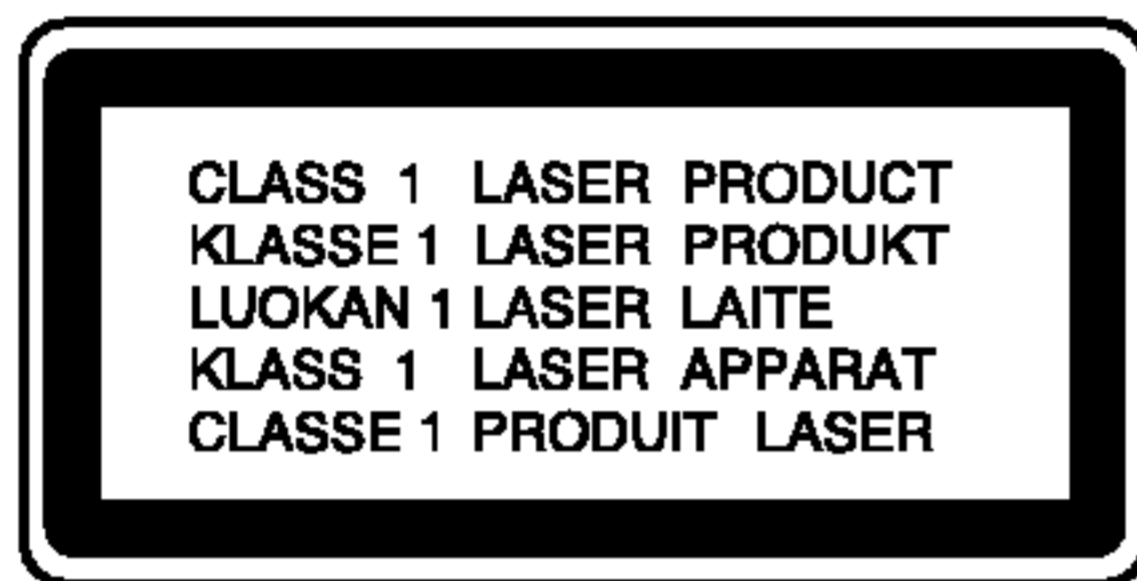

**CAUTION: This product employs a Laser System.**

To ensure proper use of this product, please read this owner's manual carefully and retain for future reference. Should the unit require maintenance, contact an authorized service center. Use of controls, adjustments, or the performance of procedures other than those specified herein may result in hazardous radiation exposure. To prevent direct exposure to laser beam, do not try to open the enclosure. Visible laser radiation when open. **DO NOT STARE INTO BEAM.**



**WARNING: Do not install this equipment in a confined space such as a bookcase or similar unit.**

### **CAUTION concerning the Power Cord**

**Most appliances recommend they be placed upon a dedicated circuit;**

That is, a single outlet circuit which powers only that appliance and has no additional outlets or branch circuits. Check the specification page of this owner's manual to be certain.

Do not overload wall outlets. Overloaded wall outlets, loose or damaged wall outlets, extension cords, frayed power cords, or damaged or cracked wire insulation are dangerous. Any of these conditions could result in electric shock or fire. Periodically examine the cord of your appliance, and if its appearance indicates damage or deterioration, unplug it, discontinue use of the appliance, and have the cord replaced with an exact replacement part by an authorized servicer.

Protect the power cord from physical or mechanical abuse, such as being twisted, kinked, pinched, closed in a door, or walked upon. Pay particular attention to plugs, wall outlets, and the point where the cord exits the appliance.

### **SERIAL NUMBER:**

You can find the serial number on the back of the unit. This number is unique to this unit and not available to others. You should record requested information here and retain this guide as a permanent record of your purchase.

Model No. \_\_\_\_\_

Serial No. \_\_\_\_\_

Date of Purchase \_\_\_\_\_

# Contents

## Introduction .....4

Symbol used in this Manual	4
About the  Symbol Display	4
Notes on Discs	4
Handling Discs	4
Storing Discs	4
Cleaning Discs	4
Types of Playable Discs	5
Regional code	5
Disc-related terms	6
Front Panel	7
Remote Control	8
Remote Control Operation	8
Remote Control Battery Installation	8

## Installation and Setup .....9

Setting up the Player	9
DVD Player Connections	9
Video and Audio Connections to Your TV	9
Audio Connection to Your TV	9
Audio Connection to Optional Equipment	10
On-Screen Display	11
Playback Status/Restrictions	11
Initial Settings	12
General Operation	12
LANGUAGE	12
• Menu Language	12
• Disc Audio / Subtitle / Menu	12
DISPLAY	12
• TV Aspect	12
• Display Mode	12
• Progressive Scan	13
AUDIO	13
• Dolby Digital / DTS / MPEG	13
• Sample Freq. (Frequency)	13
• Dynamic Range Control (DRC)	14
• Vocal	14
OTHERS	14
• PBC	14
• Auto Play	14
• B.L.E.	14
LOCK (Parental Control)	15
• Rating	15
• Password (Security Code)	15
• Area Code	15

## Operation .....16

Playing a DVD or Video CD	16
Playback Setup	16
General Features	16
Moving to another TITLE	16
Moving to another CHAPTER/TRACK	16
Search	16
Changing the Audio Channel	16
Still Picture and Frame-by-Frame Playback	17
Slow Motion	17
Random	17

Repeat A-B	17
Repeat	17
3D Surround	17
Time Search	17
Zoom	18
Marker Search	18
Special DVD Features	18
Checking the contents of DVD discs: Menus	18
Title Menu	18
Disc Menu	18
Camera Angle	18
Changing the Audio Language	18
Subtitles	18
Playing an Audio CD or MP3/WMA Disc	19
Audio CD and MP3 / WMA Disc Features	20
Pause	20
Moving to another Track	20
Repeat Track/All/Off	20
Search	20
Random	20
Repeat A-B	20
3D Surround	20
Programmed Playback	21
Repeat Programmed Tracks	21
Erasing a Track from Program List	21
Erasing the Complete Program List	21
Viewing a JPEG Disc	22
Slide Show	22
Still Picture	22
Moving to another File	22
Zoom	22
To rotate picture	22
To listen to MP3/WMA music watching picture	22
Maintenance and Service	23
Additional Features	24
Last Scene Memory	24
Screen Saver	24
Video Mode Setting	24
Controlling other TVs with the remote control	24
System Select	24

## Reference .....25

Language Codes	25
Area Codes	25
Troubleshooting	26
Specifications	26

# Introduction

To ensure proper use of this product, please read this owner's manual carefully and retain for future reference.

This manual provides information on the operation and maintenance of your DVD player. Should the unit require service, contact an authorized service location.

## Symbol Used in this Manual



The lightning flash symbol alerts you to the presence of dangerous voltage within the product enclosure that may constitute a risk of electric shock.



The exclamation point alerts you to the presence of important operating and maintenance / servicing instructions.



Indicates hazards likely to cause harm to the unit itself or other material damage.





### Note:

Indicates special notes and operating features.

### Tip:

Indicates tips and hints for making the task easier.

A section whose title has one of the following symbols is applicable only to the disc represented by the symbol.

-  DVD and finalized DVD±R/RW
-  Video CDs
-  Audio CDs
-  MP3 Discs
-  WMA Discs
-  JPEG Discs

## About the Symbol Display

" " may appear on your TV display during operation and indicates that the function explained in this owner's manual is not available on that specific DVD video disc.

## Notes on Discs

### Handling Discs

Do not touch the playback side of the disc. Hold the disc by the edges so that fingerprints do not get on the surface. Never stick paper or tape on the disc.



### Storing Discs

After playing, store the disc in its case. Do not expose the disc to direct sunlight or sources of heat and never leave it in a parked car exposed to direct sunlight.

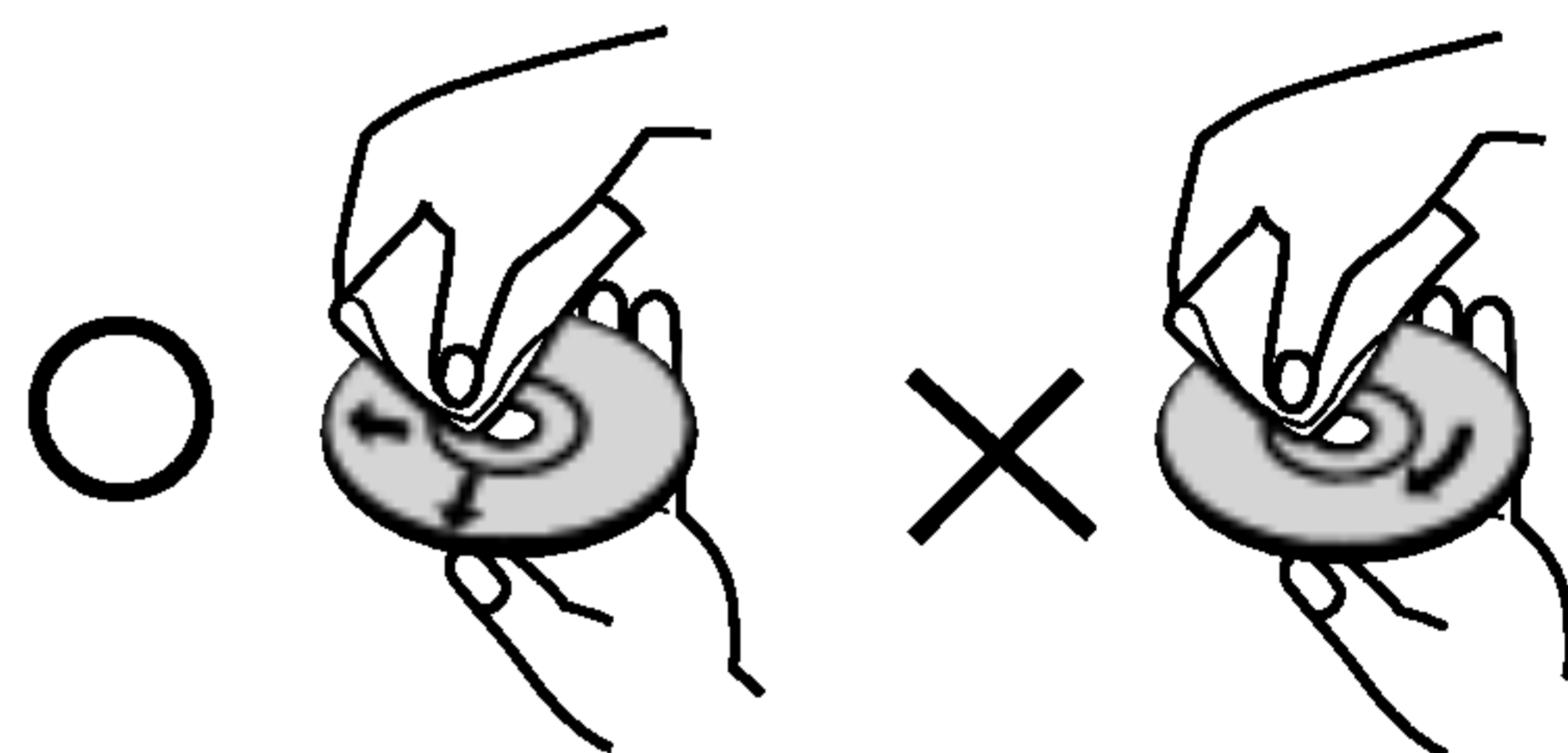

### Cleaning Discs

Fingerprints and dust on the disc can cause poor picture quality and sound distortion. Before playing, clean the disc with a clean cloth. Wipe the disc from the center out.



Do not use strong solvents such as alcohol, benzene, thinner, commercially available cleaners, or anti-static spray intended for older vinyl records.

## Types of Playable Discs

	DVD (8 cm / 12 cm disc)
	Video CD (VCD) (8 cm / 12 cm disc)
	Audio CD (8 cm / 12 cm disc)

In addition, this unit plays DVD -R, DVD +R, DVD -RW, DVD +RW, SVCD, and CD-R / CD-RW that contains audio titles, MP3, WMA, and/or JPEG files.

### Notes:

- Depending on the conditions of the recording equipment or the CD-R/RW (or DVD -R, DVD +R, DVD -RW, DVD +RW) disc itself, some CD-R/RW (or DVD -R, DVD +R, DVD -RW, DVD +RW) discs cannot be played on the unit.
- Do not attach any seal or label to either side (the labeled side or the recorded side) of a disc.
- Do not use irregularly shaped CDs (e.g., heart-shaped or octagonal) since they may result in malfunctions.

### Notes on DVDs and Video CDs

Some playback operations of DVDs and Video CDs may be intentionally programmed by software manufacturers. This unit plays DVDs and Video CDs according to disc content designed by the software manufacturer, therefore some playback features may not be available or other functions may be added.

**Manufactured under license from Dolby Laboratories. "Dolby", "Pro Logic", and the double-D symbol are trademarks of Dolby Laboratories.**

**DTS and DTS Digital Out are trademarks of Digital Theater Systems, Inc.**

### Regional code

This DVD player is designed and manufactured for playback of region "3" encoded DVD software. This unit can play only DVD discs labeled "3" or "ALL".



### Notes on Regional Codes

- Most DVD discs have a globe with one or more numbers in it clearly visible on the cover. This number must match your DVD player's regional code or the disc cannot play.
- If you try to play a DVD with a different region code from your player, the message "Check Regional Code" appears on the TV screen.

### Notes on Copyrights:

It is forbidden by law to copy, broadcast, show, broadcast via cable, play in public, or rent copyrighted material without permission. This product features the copy protection function developed by Macrovision. Copy protection signals are recorded on some discs. When recording and playing the pictures of these discs picture noise will appear. This product incorporates copyright protection technology that is protected by method claims of certain U.S. patents and other intellectual property rights owned by Macrovision Corporation and other rights owners. Use of this copyright protection technology must be authorized by Macrovision Corporation, and is intended for home and other limited viewing uses only unless otherwise authorized by Macrovision Corporation. Reverse engineering or disassembly is prohibited.

CONSUMERS SHOULD NOTE THAT NOT ALL HIGH DEFINITION TELEVISION SETS ARE FULLY COMPATIBLE WITH THIS PRODUCT AND MAY CAUSE ARTIFACTS TO BE DISPLAYED IN THE PICTURE. IN CASE OF 525 OR 625 PROGRESSIVE SCAN PICTURE PROBLEMS, IT IS RECOMMENDED THAT THE USER SWITCH THE CONNECTION TO THE 'STANDARD DEFINITION' OUTPUT. IF THERE ARE QUESTIONS REGARDING OUR TV SET COMPATIBILITY WITH THIS MODEL 525p AND 625p DVD PLAYER, PLEASE CONTACT OUR CUSTOMER SERVICE CENTER.

## Disc-related terms

### DVD ±R / DVD ±RW

DVD -R and DVD +R are two different standards for recordable DVD drives and discs. This format allows information to be recorded onto the DVD disc only once. DVD +RW and DVD -RW are two standards for re-writable media, meaning the DVD content can be erased and re-recorded.

### VCD (Video CD)

A VCD holds up to 74 minutes (650 MB disc) or 80 minutes (700 MB disc) of MPEG-1 full-motion video along with quality stereo sound.

### MPEG

MPEG is an international standard for video and audio compression. MPEG-1 is used in encoding video for VCD and provides for multichannel surround sound coding such as PCM, Dolby Digital, DTS and MPEG audio.

### MP3

MP3 is a popular compression format used for digital audio files that yields very high near-CD quality.

### WMA

Windows media audio file. A type of coding / decoding developed by Microsoft Corp.

### JPEG

Joint Pictures Expert Group. JPEG is a compressed file format that allows you to save images with no limit on the number of colors.

### PBC: Playback Control (Video CD only)

Playback control is available for Video CD (VCD) version 2.0 disc formats. PBC allows you to interact with the system via menus, search functions, or other typical computer-like operations. Moreover, still pictures of high resolution can be played if they are included in the disc. Video CDs not equipped with PBC (Version 1.1) operate in the same way as audio CDs.

### Title (DVD video discs only)

A title is generally a distinct section of a DVD disc. For example the main feature could be title 1, a documentary describing how the film was made could be title 2, and cast interviews could be title 3. Each title is assigned a reference number enabling you to locate it easily.

### Chapter (DVD video discs only)

A chapter is a segment of a title such as a scene in a film or one interview in a series. Each chapter is assigned a chapter number, enabling you to locate the chapter you want. Depending on the disc, chapters may not be recorded.

### Scene (VCD)

On a video CD with PBC (playback control) functions, moving pictures and still pictures are divided into sections called "scenes". Each scene is displayed in the menu screen and assigned a scene number, enabling you to locate the scene you want. A scene is composed of one or several tracks.

### Track

A distinct element of audiovisual information, such as the picture or sound track for a specific language (DVD), or a musical piece on a video or audio CD. Each track is assigned a track number, enabling you to locate the track you want. DVD discs allow one track of video (with multiple angles) and several tracks of audio.

## Front Panel

### DV9721P

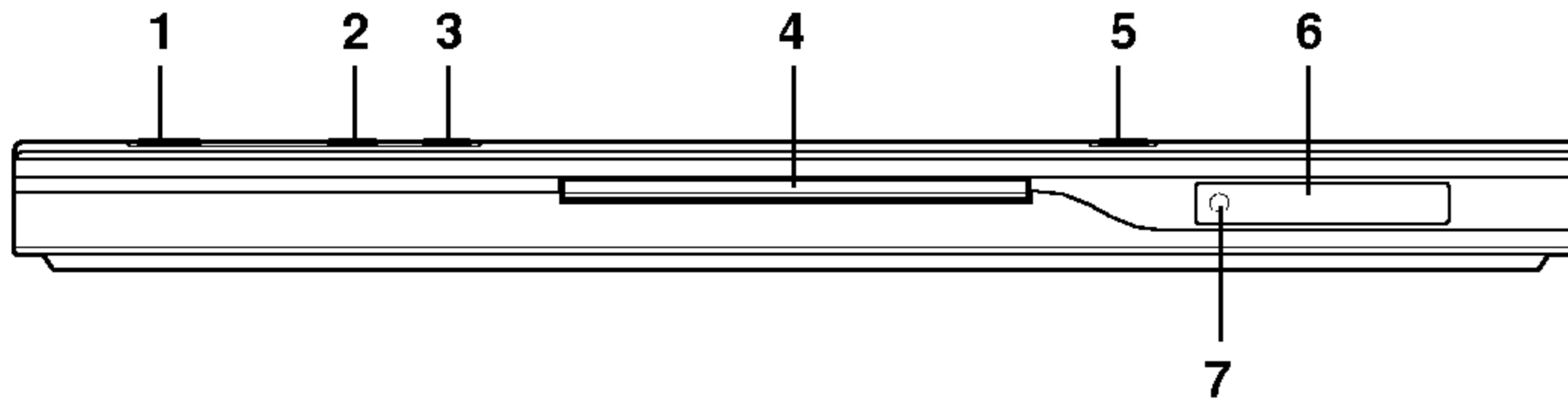

### DV9821P

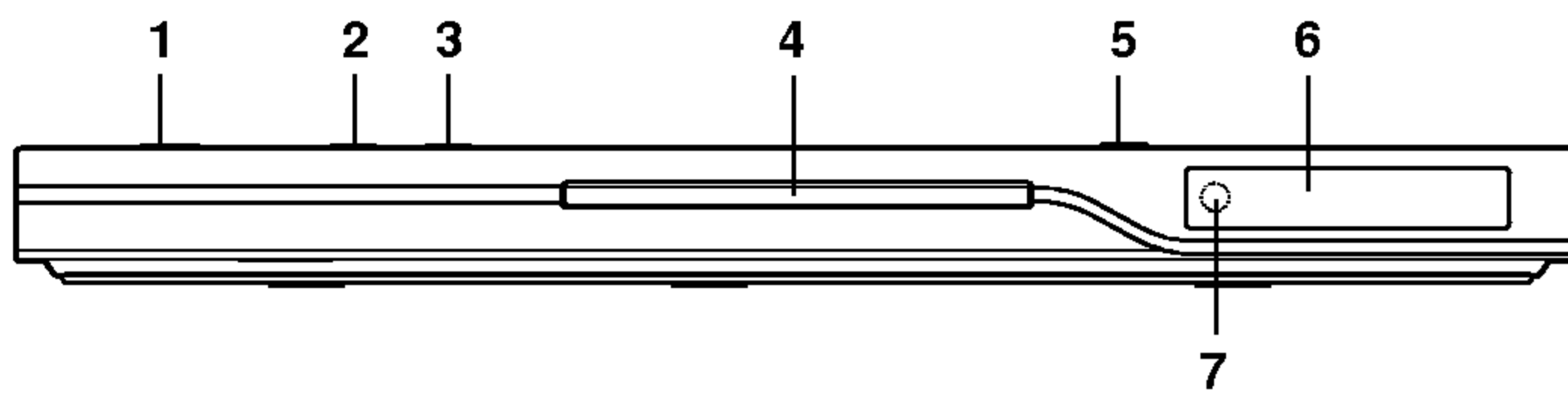

1. **POWER**  
Switches the player ON and OFF.
2. **PLAY (▶)**  
Starts playback.
3. **STOP (■)**  
Stops playback.
4. **Disc Tray**  
Insert a disc here.
5. **OPEN / CLOSE (▲)**  
Opens or closes the disc tray.
6. **Display window**  
Shows the current status of the player.
7. **Remote Sensor**  
Point the DVD Player remote control here.

## Remote Control

**OPEN / CLOSE**  
Opens and closes the disc tray.

**POWER**  
Switches DVD Player ON and OFF.

**0-9 number buttons**  
Selects numbered items in a menu.

**CLEAR**  
Removes a track number on the program list or a mark on the MARKER SEARCH menu.

**SCAN (◀◀ / ▶▶)**  
Search backward or forward.

**PAUSE / STEP (⏸)**  
Pauses playback temporarily/ press repeatedly for frame-by-frame playback.

**PLAY (▶)**  
Starts playback.

**DVD MENU**  
Accesses menu on a DVD disc.

**◀▶▲▼ (left/right/up/down)**  
Selects an item in the menu.

**ENTER**  
Confirms menu selection.

**DISPLAY**  
Accesses On-Screen display.

**AUDIO**  
Selects an audio language (DVD).

**SUBTITLE**  
Selects a subtitle language.

**ANGLE**  
Selects a DVD camera angle if available

**SETUP**  
Accesses or removes setup menu.

**TV Control Buttons**

**TV POWER:**  
Turns the TV on or off.

**TV PR/CH +/-:**  
Selects TV's channel.

**TV VOL +/-:**  
Adjusts TV's volume.

**AV:**  
Selects the TV's source.

**SKIP (◀◀ / ▶▶)**  
Go to next chapter or track.  
Returns to beginning of current chapter or track or go to previous chapter or track.

**STOP (■)**  
Stops playback.

**TITLE**  
Displays title menu, if available.

**RETURN**  
Removes the setup menu, displays the video CD with PBC.

- **MARKER**  
Marks any point during playback.
- **SEARCH**  
Displays MARKER SEARCH menu.
- **PROGRAM**  
Places a track on the program list.
- **ZOOM**  
Enlarges video image.
- **REPEAT**  
Repeat chapter, track, title all.
- **A-B**  
Repeat sequence.
- **RANDOM**  
Plays tracks in random order.
- \* This button is not available.

### Remote Control Operation

Point the remote control at the remote sensor and press the buttons.



Do not mix old and new batteries and never mix different types of batteries such as standard, alkaline, etc.

### Remote Control Battery installation

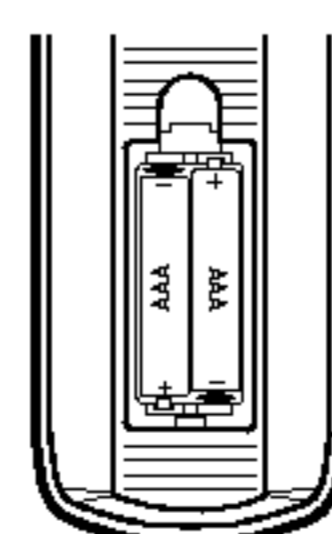

Detach the battery cover on the rear of the remote control, and insert two batteries (size AAA) with **+** and **-** aligned correctly.

# Installation and Setup

## Setting up the Player

The picture and sound of a nearby TV, VCR, or radio may be distorted during playback. If this occurs, position the player away from the TV, VCR, or radio, or turn off the unit after removing the disc.

## DVD Player Connections

Depending on your TV and other equipment there are various ways you can connect the player. Please refer to the manuals of your TV, stereo system or other devices as necessary for additional connection information.

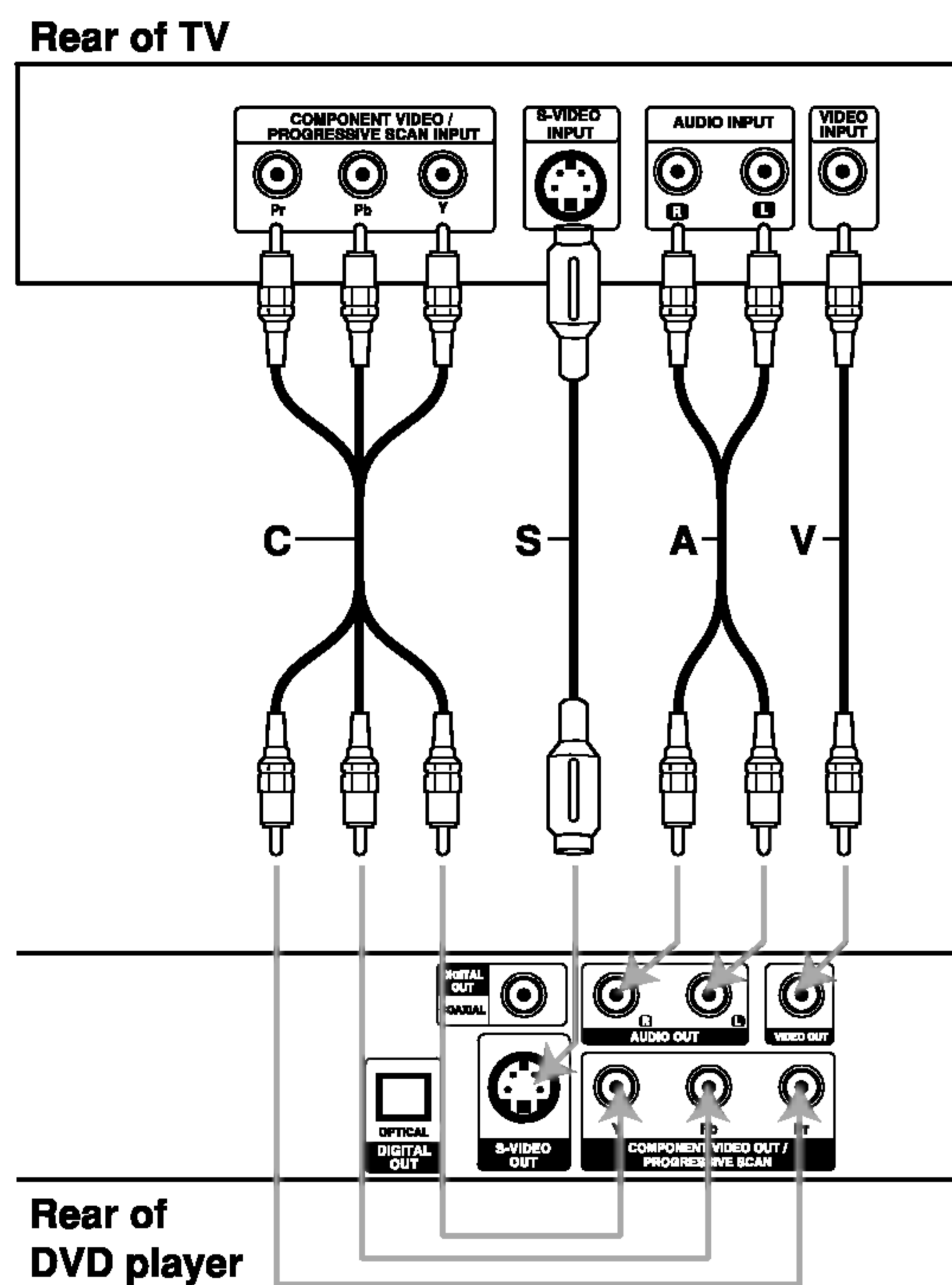

## Video and Audio Connections to Your TV

Make sure the DVD player is connected directly to the TV and not to a VCR, otherwise the DVD image could be distorted by the copy protection system.

**Video:** Connect the VIDEO OUT jack on the DVD player to the video in jack on the TV using the video cable (V).

**S-Video:** Connect the S-VIDEO OUT jack on the DVD Player to the S-Video in jack on the TV using the S-Video cable (S).

**Component Video:** Connect the COMPONENT VIDEO OUT/PROGRESSIVE SCAN jacks on the DVD Player to the corresponding in jacks on the TV using an Y Pb Pr cable (C).

### Progressive Scan:

- If your television is a high-definition or “digital ready” television, you may take advantage of the DVD Player’s progressive scan output for the highest video resolution possible.
- If your TV does not accept the Progressive Scan format, the picture will appear scrambled if you try Progressive Scan on the DVD Player.

### Notes:

- Set the Progressive to “On” on the setup menu for progressive signal, see page 13.
- Set the progressive to “Off” by removing any disc from the unit and close the disc tray. see that “no disc” is displayed on the display window. Then press STOP and hold it for five seconds before releasing it.
- Progressive scan does not work with the analog video connections (yellow VIDEO OUT jack).

### Audio Connection to Your TV:

Connect the left and right AUDIO OUT jacks of the DVD Player to the audio left and right IN jacks on the TV (A) using the audio cables. Do not connect the DVD Player’s AUDIO OUT jack to the phono in jack (record deck) of your audio system.

## Audio Connection to Optional Equipment

Connect the DVD player to your optional equipment for audio output.

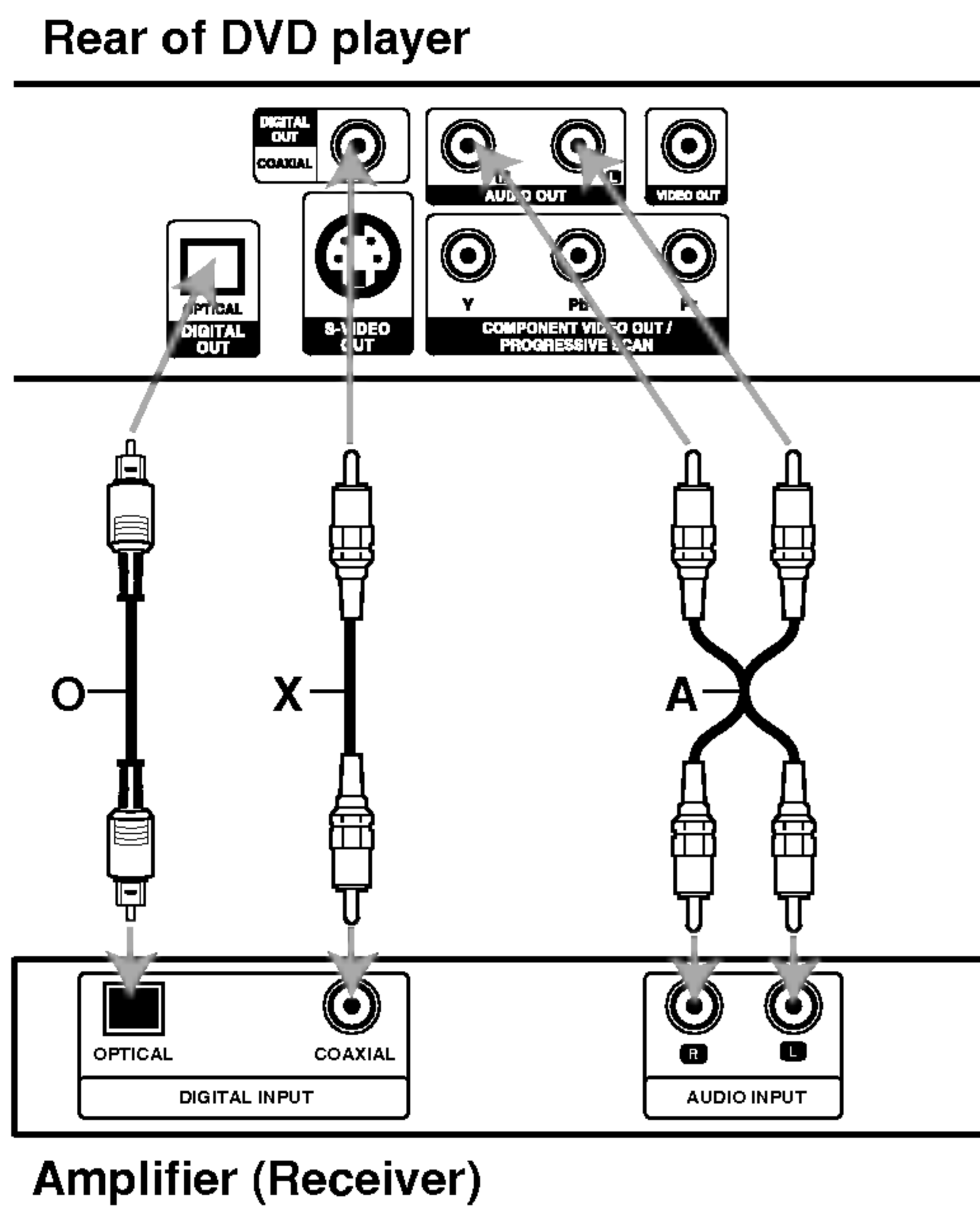

**Amplifier equipped with 2-channel analog stereo or Dolby Pro Logic II / Pro Logic:** Connect the left and right AUDIO OUT jacks on the DVD player to the audio left and right IN jacks on your amplifier, receiver, or stereo system, using the audio cables (A).

**Amplifier equipped with 2-channel digital stereo (PCM) or audio / video receiver equipped with a multi-channel decoder (Dolby Digital™, MPEG 2, or DTS):** Connect one of the DVD Player's DIGITAL AUDIO OUT jacks (OPTICAL O or COAXIAL X) to the corresponding in jack on your amplifier. Use an optional digital (optical O or coaxial X) audio cable.

### Digital Multi-channel sound

A digital multi-channel connection provides the best sound quality. For this you need a multi-channel audio / video receiver that supports one or more of the audio formats supported by your DVD player such as MPEG 2, Dolby Digital and DTS. Check the receiver manual and the logos on the front of the receiver.

### Notes:

- If the audio format of the digital output does not match the capabilities of your receiver, the receiver produces a strong, distorted sound or no sound at all.
- Six Channel Digital Surround Sound via a digital connection can only be obtained if your receiver is equipped with a Digital Multi-channel decoder.
- To see the audio format of the current DVD in the on-screen display, press AUDIO.

## On-Screen Display





You can display the general playback status on the TV screen. Some items can be changed using the menu. To use the on-screen display:

1. Press DISPLAY during playback.
2. Press ▲ / ▼ to select an item. The selected item is highlighted.
3. Press ◀ / ▶ to change the setting. You can also use the number buttons if appropriate (e.g. inputting the title number). For some functions, press ENTER to execute the setting.

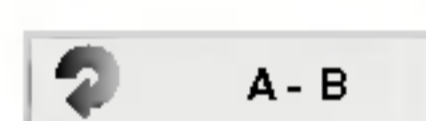
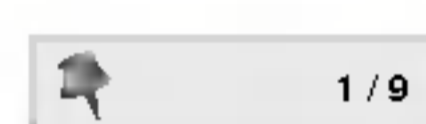

### Notes:

- Some discs may not provide all of the features shown below.
- If no button is pressed for 10 seconds, the on-screen display disappears.

### Playback Status/Restrictions

-  Title Repeat title
-  A - B Repeat sequence
-  1 / 9 Enter a Marker
-  MARKER SEARCH Marker Search menu
-  Resume play from this point
-  Action prohibited or not available

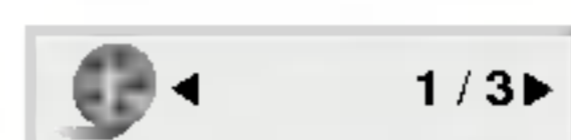
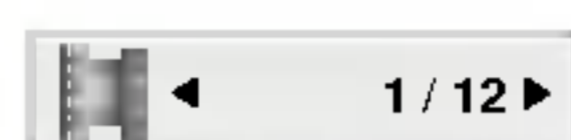
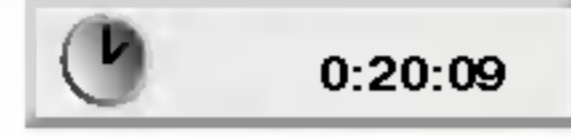
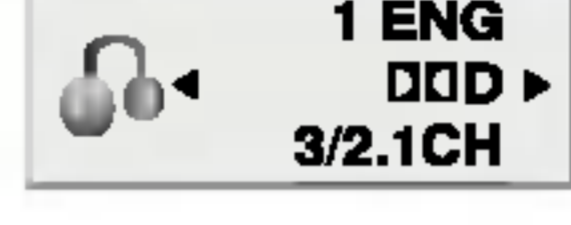
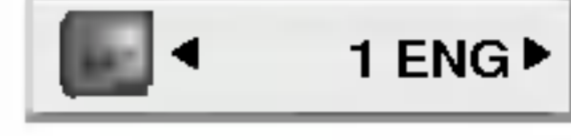
## Example: On-Screen Display during playing DVD Video

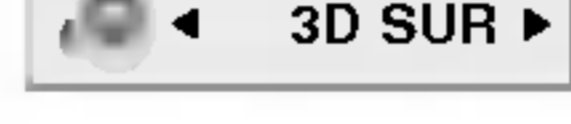
Items	Selection Method
Title Number 	◀ / ▶, Numbers ENTER
Chapter Number 	◀ / ▶, Numbers ENTER
Time search 	Numbers, ENTER
Audio language and Digital Audio Output mode 	◀ / ▶ or AUDIO
Subtitle language 	◀ / ▶ or SUBTITLE
Angle 	◀ / ▶ or ANGLE
Sound 	◀ / ▶

## Example: On-Screen Display during playing VCD

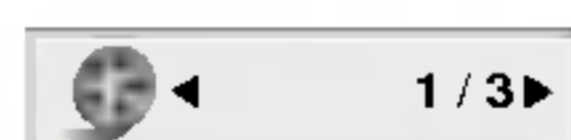
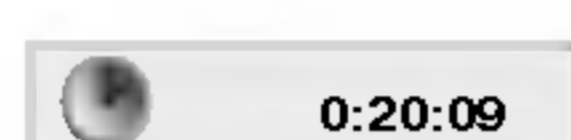
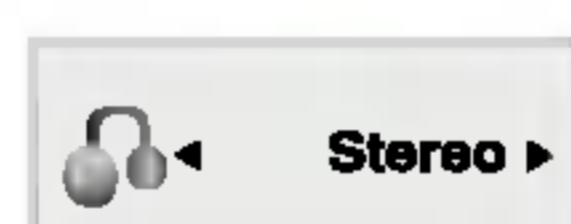
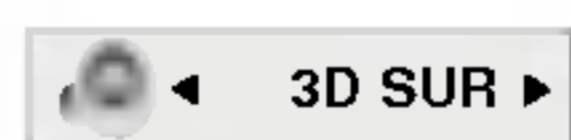
Items	Selection Method
Track Number (or PBC mode) 	◀ / ▶, Numbers ENTER
Time search 	Numbers ENTER
Audio Channel 	◀ / ▶ or AUDIO
Sound 	◀ / ▶

## Initial Settings

By using the Setup menu, you can make various adjustments to items such as picture and sound. You can also set a language for the subtitles and the Setup menu, among other things. For details on each Setup menu item, see pages 12 to 15.

### To display and exit the Menu:

Press SETUP to display the menu. A second press of SETUP will take you back to initial screen.

### To go to the next level:

Press ► on the remote control.

### To go back to the previous level:

Press ◀ on the remote control.

## General Operation

1. Press SETUP. The Setup menu appears.
2. Use ▲ / ▼ to select the desired option then press ► to move to the second level. The screen shows the current setting for the selected item, as well as alternate setting(s).
3. Use ▲ / ▼ to select the second desired option then press ► to move to the third level.
4. Use ▲ / ▼ to select the desired setting then press ENTER to confirm your selection. Some items require additional steps.
5. Press SETUP or PLAY to exit the Setup menu.

## LANGUAGE



### Menu Language

Select a language for the Setup menu and on-screen display.

### Disc Audio / Subtitle / Menu **DVD**

Select the language you prefer for the audio track (disc audio), subtitles, and the disc menu.

**Original:** Refers to the original language in which the disc was recorded.

**Other:** To select another language, press number buttons then ENTER to enter the corresponding 4-digit number according to the language code list in the reference chapter. If you enter the wrong language code, press CLEAR.

## DISPLAY



### TV Aspect **DVD**

**4:3:** Select when a standard 4:3 TV is connected.

**16:9 Wide:** Select when a 16:9 wide TV is connected.

### Display Mode **DVD**

Display Mode setting works only when the TV Aspect mode is set to "4:3".

**Letterbox:** Displays a wide picture with bands on the upper and lower portions of the screen.

**Panscan:** Automatically displays the wide picture on the entire screen and cuts off the portions that do not fit.

## Progressive Scan

Progressive Scan Video provides the highest quality pictures with less flickering.

If you are using the Component Video jacks for connection to a TV or monitor that is compatible with a progressive scan signal, set Progressive Scan to On.

### To Turn ON progressive scan:

Connect component out of the DVD to the input of your monitor/television, set your television or monitor to Component Input.

1. Select "Progressive Scan" on the DISPLAY menu then press ►.



2. Select "On" using the ▲ / ▼ buttons.
3. Press ENTER to confirm your selection. The confirm menu will appear.
4. When the confirm menu appears on your screen Cancel is highlighted as default. Use the ◀ / ▶ buttons to highlight Enter.
5. Pressing ENTER will set the player to Progressive scan mode.

### Caution:

Once the setting for progressive scan output is entered, an image will only be visible on a progressive scan compatible TV or monitor. If you set Progressive Scan to On in error, you must reset the unit. First, remove the disc in the DVD Player. Next, press STOP (■) and hold it for five seconds before releasing it. The video output will be restored to the standard setting, and a picture will once again be visible on a conventional analog TV or monitor.

## AUDIO

Each DVD disc has a variety of audio output options. Set the player's AUDIO options according to the type of audio system you use.



### Dolby Digital / DTS / MPEG **DVD**

**Bitstream:** Select "Bitstream" if you connect the DVD Player's DIGITAL OUT jack to an amplifier or other equipment with a Dolby Digital, DTS or MPEG decoder.

**PCM (for Dolby Digital / MPEG):** Select when connected to a two-channel digital stereo amplifier. DVDs encoded in Dolby Digital or MPEG will be automatically downmixed to two-channel PCM audio.

**Off (for DTS):** If you select "Off", the DTS signal is not output through the DIGITAL OUT jack.

### Sample Freq. (Frequency) **DVD**

If your receiver or amplifier is NOT capable of handling 96 kHz signals, select 48 kHz. When this choice is made, this unit automatically converts any 96 kHz signals to 48 kHz so your system can decode them.

If your receiver or amplifier is capable of handling 96 kHz signals, select 96 kHz. When this choice is made, this unit passes each type of signal through without any further processing.

Check the documentation for your amplifier to verify its capabilities.

### Dynamic Range Control (DRC) **DVD**

With the DVD format, you can hear a program's soundtrack in the most accurate and realistic presentation possible, thanks to digital audio technology. However, you may wish to compress the dynamic range of the audio output (the difference between the loudest sounds and the quietest ones). This allows you to listen to a movie at a lower volume without losing clarity of sound. Set DRC to On for this effect.

### Vocal **DVD**

Set to On only when a multi-channel karaoke DVD is playing. The karaoke channels on the disc mix into normal stereo sound.

## OTHERS

The PBC, Auto Play and B.L.E. settings can be changed.



### PBC **VCD**

Set Playback Control (PBC) to On or Off.

**On:** Video CDs with PBC are played according to the PBC.

**Off:** Video CDs with PBC are played the same way as Audio CDs.

### Auto Play **DVD**

You can set up the DVD Player so a DVD disc automatically starts playing whenever the DVD is inserted.

If Auto Play mode is set to On, this DVD player will search for title that has the longest playback time and then play back the title automatically.

**On:** Auto Play function is active.

**Off:** Auto Play function is not active.

### **Note:**

The Auto Play function may not work for some DVDs.

### B.L.E. (Black Level Expansion)

To select the black level of playback pictures. Set your preference and monitor's ability.

**On:** Expanded grey scale. (0 IRE cut off)

**Off:** Standard grey scale. (7.5 IRE cut off)

### **Note:**

The B.L.E. function works NTSC system only.

## LOCK (Parental Control)



### Rating **DVD**

Some movies contain scenes that may not be suitable for children to view. Many of these discs contain parental control information that applies to the complete disc or to certain scenes on the disc. Movies and scenes are rated from 1 to 8, depending on the country. Some discs offer more suitable scenes as an alternative.

The parental control feature allows you to block access to scenes below the rating you input, thereby preventing your children from being able to view material you believe is unsuitable.

1. Select "Rating" on the LOCK menu then press ►.
2. To access the Rating, Password and Area Code features, you must input the 4-digit security code you created. If you have not yet entered a security code you are prompted to do so.

Input a 4-digit code and press ENTER. Enter it again and press ENTER to verify. If you make a mistake before pressing ENTER, press CLEAR.

3. Select a rating from 1 to 8 using the ▲ / ▼ buttons.

**Rating 1-8:** Rating one (1) has the most restrictions and rating eight (8) is the least restrictive.

#### Unlock

If you select unlock, parental control is not active and the disc plays in full.

#### Note:

If you set a rating for the player, all disc scenes with the same rating or lower are played. Higher rated scenes are not played unless an alternate scene is available on the disc. The alternative must have the same rating or a lower one. If no suitable alternative is found, playback stops. You must enter the 4-digit password or change the rating level in order to play the disc.

4. Press ENTER to confirm your rating selection, then press SETUP to exit the menu.

## Password (Security Code)

You can enter or change password.

1. Select Password on the LOCK menu then press ►.
2. Follow step 2 as shown left (Rating). "Change" or "New" is highlighted.
3. Enter the new 4-digit code, then press ENTER. Input it again to verify.
4. Press SETUP to exit the menu.

#### *If you forget your Security Code*

If you forget your security code you can clear it using the following steps:

1. Press SETUP to display the Setup menu.
2. Input the 6-digit number "210499" and the security code is cleared.
3. Enter a new code as described above.

### Area Code **DVD**

Enter the code of the area whose standards were used to rate the DVD video disc, based on the list in the reference chapter.

1. Select "Area Code" on the LOCK menu then press ►.
2. Follow step 2 as shown left (Rating).
3. Select the first character using ▲ / ▼ buttons.
4. Press ENTER and select the second character using ▲ / ▼ buttons.
5. Press ENTER to confirm your area code selection.

# Operation

## Playing a DVD or Video CD

### Playback Setup

1. Turn on the TV and select the video input source connected to the DVD player.
2. Turn on the audio system (if applicable) and select the input source connected to the DVD player.
3. Press OPEN/CLOSE to open the disc tray and load your chosen disc in the tray, with the playback side down.
4. Press OPEN/CLOSE to close the tray. Press PLAY.

In some cases, the disc menu might appear instead:

#### **DVD**

Use the ◀ ▶ ▲ ▼ buttons to select the title/chapter you want to view, then press ENTER to start. Press TITLE or DVD MENU to return to the menu screen.

#### **VCD**

Use the number buttons to select the track you want to view and press RETURN to return to the menu screen. Menu settings and operating procedures may differ. Follow the instructions on the each menu screen. You also may set PBC to Off (See "PBC" on page 14).

### Notes:

- If parental control is set and the disc is not within the rating settings you must input the password. (See "Lock Menu" on page 15.)
- DVDs may have a region code. Your player does not play discs that have a region code different from your player. The region code for this player is 3 (three).

## General Features

### Note:

Unless stated otherwise, all operations described use the remote control. Some features may also be available on the Setup menu.

### Moving to another TITLE **DVD**

When a disc has more than one title, you can move to another title. Press DISPLAY while playback is stopped then the appropriate number (0-9) or use ◀ / ▶ to move to another title.

You can play any title by inputting its number while playback is stopped.

### Moving to another CHAPTER/TRACK

#### **DVD** **VCD**

When a title on a disc has more than one chapter or a disc has more than one track, you can move to another chapter/track as follows:

- Press SKIP ◀◀ or ▶▶ briefly during playback to select the next chapter/track or to return to the beginning of the current chapter/track.
- Press SKIP ◀◀ twice briefly to step back to the previous chapter/track.
- To go directly to any chapter during DVD playback, press DISPLAY and press ▲ / ▼ to select the chapter/track icon. Then, input the chapter/track number or use ◀ / ▶.

### Search **DVD** **VCD**

1. Press SCAN (◀◀ or ▶▶) during playback.
2. Press SCAN (◀◀ or ▶▶) repeatedly to select the required speed.  
DVD; X2, X4, X16 or X100  
Video CD; X2, X4 or X8
3. To exit SEARCH mode, press PLAY.

### Changing the Audio Channel **VCD**

Press AUDIO repeatedly during playback to hear a different audio channel (Stereo, Left, or Right).

### Still Picture and Frame-by-Frame Playback

**DVD VCD**

1. Press PAUSE/STEP on the remote control during playback. Advance the picture frame-by-frame by pressing PAUSE/STEP repeatedly.
2. To exit still motion mode, press PLAY.

### Slow Motion **DVD VCD**

1. Press PAUSE/STEP (II) during playback.  
The DVD player will now go into PAUSE mode.
2. Use the SCAN (◀◀ or ▶▶) to select the required speed: ◀◀ 1/16, ◀◀ 1/8, ◀◀ 1/4, or ◀◀ 1/2 (backward), or ▶▶ 1/16, ▶▶ 1/8, ▶▶ 1/4, or ▶▶ 1/2 (forward).

With a Video CD, the Slow speed changes: ▶▶ 1/16, ▶▶ 1/8, ▶▶ 1/4 or ▶▶ 1/2 (forward).

3. To exit Slow Motion mode, press PLAY (▶).

#### Note:

Slow motion playback in reverse is not possible with Video CDs.

### Random **VCD Karaoke DVD**

1. Press RANDOM during playback. The unit automatically begins random playback and RANDOM appears on the TV screen.
2. Press RANDOM again to normal.

#### Tip:

By pressing SKIP ▶▶I during random playback, the unit selects another title (track) and resumes random playback.

#### Note:

On a Video CD with PBC, You must set PBC to Off on the setup menu to use the random function (See "PBC" on page 14).

### Repeat A-B **DVD VCD**

To repeat a sequence.

1. Press A-B at your chosen starting point. "A \* " appears briefly on the TV screen.
2. Press A-B again at your chosen end point. "A B" appears briefly on the TV screen and the repeat sequence begins.
3. Press A-B again to cancel.

### Repeat **DVD VCD1.1**

You can play a title/chapter/all/track on a disc. Press REPEAT during playback to select a desired repeat mode.

#### DVD Video Discs - Repeat Chapter/Title/Off

- Chapter: repeats the current chapter.
- Title: repeats the current title.
- Off : does not play repeatedly.

#### Video CDs - Repeat Track/All/Off

- Track : repeats the current track.
- All : repeats all the tracks on a disc.
- Off : does not play repeatedly.

#### Notes:

- On a Video CD with PBC, you must set PBC to Off on the setup menu to use the repeat function (See "PBC" on page 14).
- If you press SKIP (▶▶I) once during Repeat Chapter (Track) playback, the repeat playback cancels.

### 3D Surround **DVD VCD**

To produce a 3D surround effect that simulates multi-channel audio from two stereo speakers (instead of the five+ speakers normally required for multi-channel audio from a home theater system).

1. Press DISPLAY during playback.
2. Use ▲ or ▼ to select the sound option.  
The sound option will be highlighted.
3. Use ◀ or ▶ to to select "3D SUR".  
To turn off the 3D Surround effect, select "Normal".

### Time Search **DVD VCD**

To start playing at any chosen time on the disc:

1. Press DISPLAY during playback. The time search box shows the elapsed playing time.
2. Press ▲ / ▼ to select the time clock icon and "-:--:--" appears.
3. Input the required start time in hours, minutes, and seconds from left to right. If you enter the wrong numbers, press CLEAR to remove the numbers you entered. Then input the correct numbers.
4. Press ENTER to confirm. Playback starts from the selected time.

## Zoom **DVD** **VCD**

Use zoom to enlarge the video image.

1. Press ZOOM during playback or still playback to activate the Zoom function. The square frame appears briefly in the right bottom of the picture.
2. Each press of the ZOOM button changes the TV screen in the sequence: 100% size → 400% size → 1600% size → screen fit mode → 100% size

Screen fit mode:

You can change the way the image appears on the screen when you're playing a DVD movie. Press ▲/▼ to select between Normal, Enhanced, and Maximum.

3. Use the ◀▶▲▼ buttons to move through the zoomed picture.
4. To resume normal playback, press CLEAR.

### Notes:

- Zoom may not work on some DVDs.
- Screen fit mode is available for playing the DVD disc and movie file.

## Marker Search **DVD** **VCD**

### To enter a Marker

You can start playback from up to nine memorized points. To enter a marker, press MARKER at the desired point on the disc. The Marker icon appears on the TV screen briefly. Repeat to enter up to nine markers.

### To Recall or Clear a Marked Scene

1. During disc playback, press SEARCH. The marker search menu appears on the screen.
2. Within 10 seconds, press ◀ / ▶ to select a marker number that you want to recall or clear.
3. Press ENTER and playback starts from the marked scene. Or, Press CLEAR and the marker number is erased from the list.
4. You can play any marker by inputting its number on the marker search menu.

## Special DVD Features

### Checking the contents of DVD discs: Menus

DVDs may offer menus that allow you to access special features. To use the disc menu, press DVD MENU. Input the corresponding number or use the ◀▶▲▼ buttons to highlight your selection. Then press ENTER.

### Title Menu **DVD**

1. Press TITLE. If the current title has a menu, the menu appears on the screen. Otherwise, the disc menu may appear.
2. The menu offers features such as camera angles, spoken language and subtitle options, and chapters for the title.
3. Press TITLE to exit.

### Disc Menu **DVD**

Press DVD MENU and the disc menu is displayed. Press DVD MENU again to exit.

### Camera Angle **DVD**

If the disc contains scenes recorded at different camera angles, you can change to a different camera angle during playback. Press ANGLE repeatedly during playback to select a desired angle. Note that the number of the current angle appears on the display.

### Tip:

The angle indicator will blink on the TV screen during scenes recorded at different angles as an indication that angle switching is possible.

### Changing the Audio Language **DVD**

Press AUDIO repeatedly during playback to hear a different audio language or audio track.

### Subtitles **DVD**

Press SUBTITLE repeatedly during playback to see the different subtitle languages.

## Playing an Audio CD or MP3/WMA Disc

The DVD player can play MP3/WMA formatted recordings on CD-ROM, CD-R, or CD-RW discs.

### Audio CD

Once you insert an audio CD a menu appears on the TV screen. Press ▲ / ▼ to select a track then press PLAY or ENTER and playback starts.



### MP3 / WMA

1. Press ▲ / ▼ to select a folder, and press ENTER to see the folder contents.
2. Press ▲ / ▼ to select a track then press PLAY or ENTER. Playback starts.



### ID3 TAG

- When playing a file containing information such as track titles, you can see the information by pressing DISPLAY.  
[ Title, Artist, Album, Year, Comment ]
- If there is no information, "NO ID3 TAG" appear on the display.

### Tips:

- If you are in a file list on the MUSIC menu and want to return to the Folder list, use the ▲ / ▼ to highlight  and press ENTER.
- Press DVD MENU to move to the next page.
- On a CD with MP3/WMA and JPEG you can switch MP3/WMA and JPEG. Press TITLE and MUSIC or PHOTO word on top of the menu is highlighted.

### MP3 / WMA disc compatibility with this player is limited as follows:

- Sampling frequency: within 8 - 48 kHz (MP3), within 32 - 48kHz (WMA)
- Bit rate: within 8 - 320kbps (MP3), 32 - 192kbps (WMA)
- The player cannot read an MP3/WMA file that has a file extension other than ".mp3" / ".wma".
- CD-R physical format should be ISO 9660
- If you record MP3 / WMA files using software that cannot create a file system (eg. Direct-CD) it is impossible to playback MP3 / WMA files. We recommend that you use Easy-CD Creator, which creates an ISO 9660 file system.
- File names should have a maximum of 8 letters and must incorporate an .mp3 or .wma extension.
- They should not contain special letters such as / ? \* : " < > | etc.
- The total number of files on the disc should be less than 650.

This DVD player requires discs and recordings to meet certain technical standards in order to achieve optimal playback quality. Pre-recorded DVDs are automatically set to these standards. There are many different types of recordable disc formats (including CD-R containing MP3 or WMA files) and these require certain pre-existing conditions (see above) to ensure compatible playback.

**Customers should note that permission is required in order to download MP3 / WMA files and music from the Internet. Our company has no right to grant such permission. Permission should always be sought from the copyright owner.**

## Audio CD and MP3 / WMA Disc Features

### Pause **CD** **MP3** **WMA**

1. Press PAUSE/STEP during playback.
2. To return to playback, press PLAY, ENTER or press PAUSE/STEP again.

### Moving to another Track **CD** **MP3** **WMA**

1. Press SKIP (I◀◀ or ▶▶I) briefly during playback to go to the next track or to return to the beginning of the current track.
2. Press SKIP I◀◀ twice briefly to go back to the previous track.
3. You can play any track by inputting its number.

### Repeat Track/All/Off **CD** **MP3** **WMA**

You can play a track/all on a disc.

1. Press REPEAT when playing a disc. The repeat icon appears.
2. Press REPEAT to select a desired repeat mode.
  - Track: repeats the current track.
  - All: repeats all the tracks on a disc.
  - Off(No display): does not play repeatedly.

#### **Note:**

If you press SKIP (▶▶I) once during Repeat Track playback, the repeat playback cancels.

### Search **CD** **MP3** **WMA**

1. Press SCAN (◀◀ or ▶▶) during playback.
2. Press SCAN (◀◀ or ▶▶) repeatedly to select the required speed: X2, X4, X8 backward or forward.
3. To exit SEARCH mode, press PLAY.

### Random **CD** **MP3** **WMA**

1. Press RANDOM during playback. Random Playback begins immediately and RANDOM appears on the menu screen.
2. To return to normal playback, press RANDOM repeatedly until RANDOM disappears from the menu screen.

#### **Tip:**

By pressing SKIP ▶▶I during random playback, the unit selects another track and resumes random playback.

### Repeat A-B **CD**

1. To repeat a sequence during disc playback press A-B at your chosen starting point. The Repeat icon and "A" appear on the menu screen.
2. Press A-B again at your chosen end point. The Repeat icon and "A-B" appear on the menu screen, and the sequence begins to play repeatedly.
3. To exit the sequence and return to normal play, press A-B again. The Repeat icon disappears from the menu screen.

### 3D Surround **CD**

To produce a 3D surround effect that simulates multi-channel audio from two stereo speakers (instead of the five+ speakers normally required for multi-channel audio from a home theater system).

1. Press AUDIO during playback. "3D SUR." appears on the menu screen.
2. To return to normal playback, press AUDIO repeatedly until "3D SUR." disappears from the menu screen.

## Programmed Playback

The program function enables you to store your favorite tracks from any disc in the player memory. A program can contain 30 tracks.

1. Insert a disc.

### Audio CD or MP3/WMA Discs:

AUDIO CD or MUSIC menu appears.

2. Press PROGRAM

The  mark will appear to the right of the word "Program" on the right side of the menu screen.

### Note:

Press PROGRAM again, then the  mark will disappear to exit the Program Edit mode.



Audio CD Menu

MP3/WMA Menu

**Video CD:** Press PROGRAM. while playback is stopped. The program menu appears. Press PROGRAM again and hold it down for a few seconds to exit the menu.

### Note:

On a Video CD with PBC, you must set PBC to Off on the setup menu to use the programmed playback (See "PBC" on page 14).



Video CD Menu

3. Select a track on the "List", then press ENTER to place the selected track on the "Program" list. Repeat to place additional tracks on the list.
4. Press . Select the track you want to start playing on the "Program" list.

5. Press PLAY or ENTER to start. Playback begins in the order in which you programmed the tracks. Playback stops after all of the tracks on the "Program" list have played once.
6. To resume normal playback from programmed playback, select a track of AUDIO CD (or MUSIC) list and then press PLAY.



### Repeat Programmed Tracks

1. Press REPEAT when playing a disc. The repeat icon appears.
2. Press REPEAT to select a desired repeat mode.
  - Track: repeats the current track
  - All: repeats all the tracks on programmed list.
  - Off(No display): does not play repeatedly.



### Note:

If you press  once during Repeat Track playback, the repeat playback cancels.

### Erasing a Track from "Program" List

1. Use    to select the track that you wish to erase from the Program list.
2. Press CLEAR. Repeat to erase additional tracks on the list.

### Erasing the Complete Program List

1. Press  to move to the "Program" list.
2. Use  /  to select "Clear All", then press ENTER.

### Note:

The programs are also cleared when the disc is removed.

## Viewing a JPEG Disc

Using this DVD Player you can view discs with JPEG files.

1. Insert a disc and close the tray. The PHOTO menu appears on the TV screen.

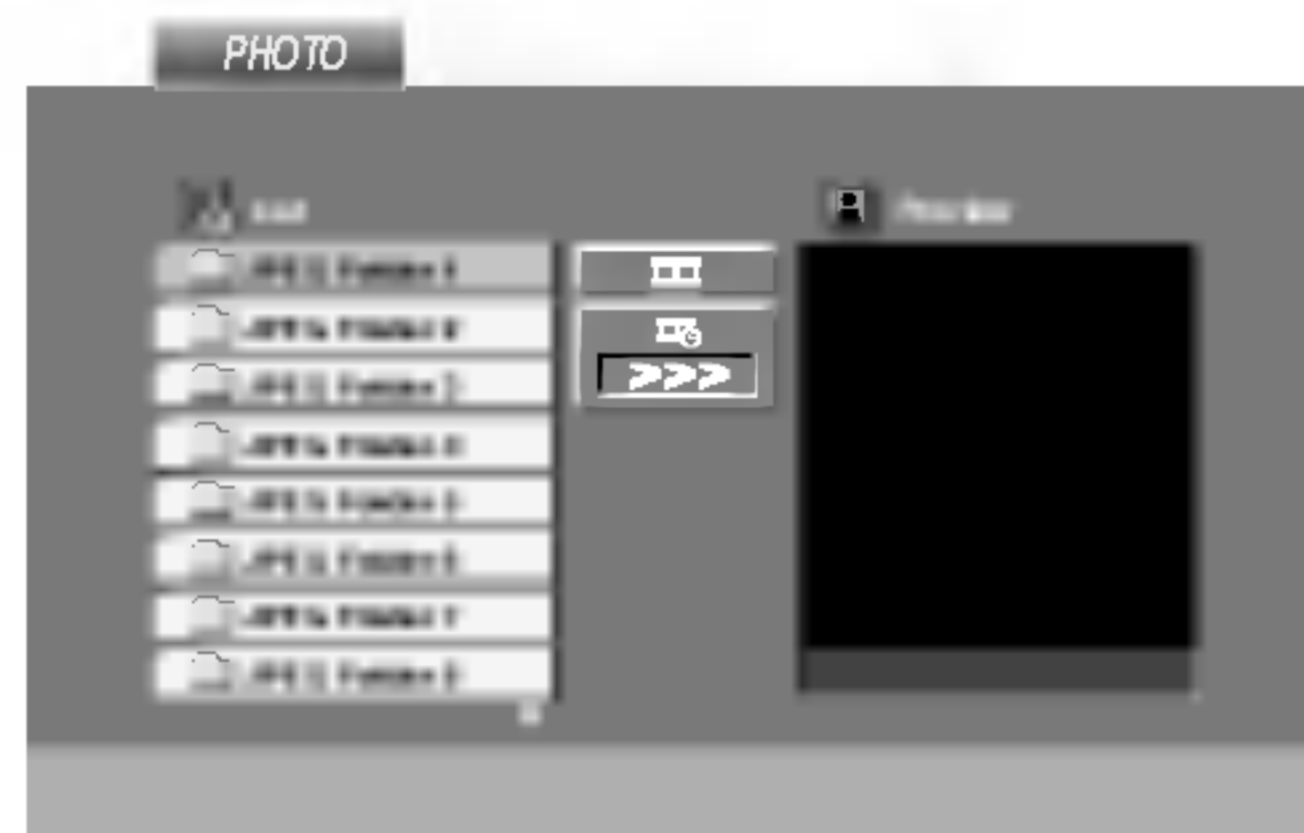

2. Press ▲ / ▼ to select a folder, and press ENTER. A list of files in the folder appears. If you are in a file list and want to return to the previous Folder list, use the ▲ / ▼ buttons on the remote to highlight and press ENTER.
3. If you want to view a particular file, press ▲ / ▼ to highlight a file and press ENTER or PLAY. Viewing the file proceeding starts. While viewing a file, you can press STOP to move to the previous menu (PHOTO menu).

### Tips:

- Press DVD MENU to move to the next page.
- There are three Slide Speed options : >>> (Fast), >> (Normal) and > (Slow). Use ▲ ▼ ◀ ▶ to highlight the Speed. Then, use ◀ / ▶ to select the option you want to use then press ENTER.
- On a disc with MP3/WMA and JPEG you can switch MP3/WMA and JPEG. Press TITLE and MUSIC or PHOTO word on top of the menu is highlighted.
- Press RETURN, information of file is hidden.

### Slide Show **JPEG**

Use ▲ ▼ ◀ ▶ to highlight the (Slide Show) then press ENTER.

### Still Picture **JPEG**

1. Press PAUSE/STEP during slide show. The player will now go into PAUSE mode.
2. To return to the slide show, press PLAY or press PAUSE/STEP again.

### Moving to another File **JPEG**

Press SKIP (◀◀ or ▶▶) or cursor (◀ or ▶) once while viewing a picture to advance to the next or previous file.

### Zoom **JPEG**

Use zoom to enlarge the photo image. (see 18 page)

### To rotate picture

Press ▲ / ▼ during showing a picture to rotate the picture clockwise or counter clockwise.

### To listen to MP3/WMA music watching picture

#### **JPEG**

You can display files while listening to MP3/WMA music files recorded on the same disc.

1. Insert the disc containing the two types of file in the player.
2. Press TITLE to display PHOTO menu.
3. Press ▲ / ▼ to select a photo file.
4. Use ▶ to select icon then press ENTER. Playback starts. The playback will continue until STOP is pressed.

### Tip:

To listen to only the desired music watching picture, programmed the desired tracks from the "MUSIC" menu and then proceed as above.

### JPEG disc compatibility with this player is limited as follows:

- Depending upon the size and number of JPEG files, it could take a long time for the DVD player to read the disc's contents. If you don't see an on-screen display after several minutes, some of the files may be too large — reduce the resolution of the JPEG files to less than 2M pixels as 2760 x 2048 pixels and burn another disc.
- The total number of files and folders on the disc should be less than 650.
- Some discs may be incompatible due to a different recording format or the condition of disc.
- Ensure that all the selected files have the ".jpg" extensions when copying into the CD layout.
- If the files have ".jpe" or ".jpeg" extensions, please rename them as ".jpg" file.
- File names without ".jpg" extension will not be able to be read by this DVD player. Even though the files are shown as JPEG image files in Windows Explorer.

## Maintenance and Service

Refer to the information in this chapter before contacting a service technician.

### Handling the Unit

#### When shipping the unit

Please save the original shipping carton and packing materials. If you need to ship the unit, for maximum protection, re-pack the unit as it was originally packed at the factory.

#### Keeping the exterior surfaces clean

- Do not use volatile liquids such as insecticide spray near the unit.
- Do not leave rubber or plastic products in contact with the unit for a long period of time. since they leave marks on the surface.

#### Cleaning the unit

To clean the player, use a soft, dry cloth. If the surfaces are extremely dirty, use a soft cloth lightly moistened with a mild detergent solution.

Do not use strong solvents such as alcohol, benzine, or thinner, as these might damage the surface of the unit.

#### Maintaining the Unit

The DVD player is a high-tech, precision device. If the optical pick-up lens and disc drive parts are dirty or worn, the picture quality could be diminished.

Depending on the operating environment, regular inspection and maintenance are recommended after every 1,000 hours of use.

For details, please contact your nearest authorized service center.

## Additional Features

### Last Scene Memory

**DVD** **CD** **VCD1.1**

This player memorizes last scene from the last disc that is viewed. The last scene remains in memory even if you remove the disc from the player or switch off the player. If you load a disc that has the scene memorized, the scene is automatically recalled.

#### **Note:**

This player does not memorize the scene of a disc if you switch off the player before commencing to play the disc.

### Screen Saver

The screen saver appears when you leave the DVD player in Stop mode for about five minutes. If the Screen Saver is displayed for five minutes, the DVD Player automatically turns itself off.

### Video Mode Setting

- With certain discs, the playback picture may be flickering or Dot Crawl is shown on straight lines. That means Vertical interpolation or De-interlace is not perfectly matched with the disc. In this case, the picture quality may be improved by changing the video mode.
- To change the video mode, press and hold DISPLAY about 3 seconds during disc playback. The new video mode number selected is displayed on the TV screen. Check whether the video quality has improved. If not, repeat the above procedure until picture quality is improved.
- Video mode change sequence:  
MODE1 → MODE2 → MODE3 → MODE1
- If you turn off the power, the video mode will be back to initial state (MODE1).

#### **Tip:**

#### **Detailed Descriptions for Video Modes**

**MODE1:** The source material of the DVD video (film material or video material) is determined from disc information.

**MODE2:** Suitable for playing film based content or video based material recorded by the progressive scan method.

**MODE3:** Suitable for playing video based content with comparatively little motion.

#### **Note:**

The video mode setting only works when the Progressive Scan mode is set to "On" in the Setup menu.

### Controlling other TVs with the remote control

You can control the sound level, input source, and power switch of your LG TV with the supplied remote control.

You can control the sound level, input source, and power switch of non-LG TVs as well. If your TV is listed in the table below, set the appropriate manufacturer code.

1. While holding down TV POWER button, press the number buttons to select the manufacturer code for your TV (see the table below).
2. Release TV POWER button.

### Code numbers of controllable TVs

If more than one code number is listed, try entering them one at a time until you find the one that works with your TV.

Manufacturer	Code Number
LG / GoldStar	1 (Default), 2
Zenith	1, 3, 4
Samsung	6, 7
Sony	8, 9
Hitachi	4

#### **Notes:**

- Depending on your TV, some or all buttons may not function on the TV, even after entering the correct manufacturer code.
- If you enter a new code number, the code number previously entered will be erased.
- When you replace the batteries of the remote, the code number you have set may be reset to the default setting. Set the appropriate code number again.

### System Select

You must select the appropriate system mode for your TV system. If NO DISC appears in the display window, press and hold PAUSE/STEP for more than 5 seconds to be able to select a system (PAL, NTSC, or AUTO).

# Reference

## Language Codes

Use this list to input your desired language for the following initial settings:  
Disc Audio, Disc Subtitle, Disc Menu.

Language	Code	Language	Code	Language	Code	Language	Code
Abkhazian	6566	Fiji	7074	Lingala	7678	Singhalese	8373
Afar	6565	Finnish	7073	Lithuanian	7684	Slovak	8375
Afrikaans	6570	French	7082	Macedonian	7775	Slovenian	8376
Albanian	8381	Frisian	7089	Malagasy	7771	Somali	8379
Ameharic	6577	Galician	7176	Malay	7783	Spanish	6983
Arabic	6582	Georgian	7565	Malayalam	7776	Sudanese	8385
Armenian	7289	German	6869	Maltese	7784	Swahili	8387
Assamese	6583	Greek	6976	Maori	7773	Swedish	8386
Aymara	6588	Greenlandic	7576	Marathi	7782	Tagalog	8476
Azerbaijani	6590	Guarani	7178	Moldavian	7779	Tajik	8471
Bashkir	6665	Gujarati	7185	Mongolian	7778	Tamil	8465
Basque	6985	Hausa	7265	Nauru	7865	Tatar	8484
Bengali; Bangla	6678	Hebrew	7387	Nepali	7869	Telugu	8469
Bhutani	6890	Hindi	7273	Norwegian	7879	Thai	8472
Bihari	6672	Hungarian	7285	Oriya	7982	Tibetan	6679
Breton	6682	Icelandic	7383	Panjabi	8065	Tigrinya	8473
Bulgarian	6671	Indonesian	7378	Pashto, Pushto	8083	Tonga	8479
Burmese	7789	Interlingua	7365	Persian	7065	Turkish	8482
Byelorussian	6669	Irish	7165	Polish	8076	Turkmen	8475
Cambodian	7577	Italian	7384	Portuguese	8084	Twi	8487
Catalan	6765	Japanese	7465	Quechua	8185	Ukrainian	8575
Chinese	9072	Javanese	7487	Rhaeto-Romance	8277	Urdu	8582
Corsican	6779	Kannada	7578	Rumanian	8279	Uzbek	8590
Croatian	7282	Kashmiri	7583	Russian	8285	Vietnamese	8673
Czech	6783	Kazakh	7575	Samoan	8377	Volapük	8679
Danish	6865	Kirghiz	7589	Sanskrit	8365	Welsh	6789
Dutch	7876	Korean	7579	Scots Gaelic	7168	Wolof	8779
English	6978	Kurdish	7585	Serbian	8382	Xhosa	8872
Esperanto	6979	Laothian	7679	Serbo-Croatian	8372	Yiddish	7473
Estonian	6984	Latin	7665	Shona	8378	Yoruba	8979
Faroese	7079	Latvian, Lettish	7686	Sindhi	8368	Zulu	9085

## Area Codes

Choose an area code from this list.

Area	Code	Area	Code	Area	Code	Area	Code
Afghanistan	AF	Ethiopia	ET	Malaysia	MY	Saudi Arabia	SA
Argentina	AR	Fiji	FJ	Maldives	MV	Senegal	SN
Australia	AU	Finland	FI	Mexico	MX	Singapore	SG
Austria	AT	France	FR	Monaco	MC	Slovak Republic	SK
Belgium	BE	Germany	DE	Mongolia	MN	Slovenia	SI
Bhutan	BT	Great Britain	GB	Morocco	MA	South Africa	ZA
Bolivia	BO	Greece	GR	Nepal	NP	South Korea	KR
Brazil	BR	Greenland	GL	Netherlands	NL	Spain	ES
Cambodia	KH	Islands	HM	Netherlands Antilles	AN	Sri Lanka	LK
Canada	CA	Hong Kong	HK	New Zealand	NZ	Sweden	SE
Chile	CL	Hungary	HU	Nigeria	NG	Switzerland	CH
China	CN	India	IN	Norway	NO	Taiwan	TW
Colombia	CO	Indonesia	ID	Oman	OM	Thailand	TH
Congo	CG	Israel	IL	Pakistan	PK	Turkey	TR
Costa Rica	CR	Italy	IT	Panama	PA	Uganda	UG
Croatia	HR	Jamaica	JM	Paraguay	PY	Ukraine	UA
Czech Republic	CZ	Japan	JP	Philippines	PH	United States	US
Denmark	DK	Kenya	KE	Poland	PL	Uruguay	UY
Ecuador	EC	Kuwait	KW	Portugal	PT	Uzbekistan	UZ
Egypt	EG	Libya	LY	Romania	RO	Vietnam	VN
El Salvador	SV	Luxembourg	LU	Russian Federation	RU	Zimbabwe	ZW

## Troubleshooting

Symptom	Possible Cause	Correction
No power.	<ul style="list-style-type: none"> <li>The power cord is disconnected.</li> </ul>	<ul style="list-style-type: none"> <li>Plug the power cord into the wall outlet securely.</li> </ul>
The power is on, but the DVD player does not work.	<ul style="list-style-type: none"> <li>No disc is inserted.</li> </ul>	<ul style="list-style-type: none"> <li>Insert a disc. (Check that the DVD or audio CD indicator in the display window is lit.)</li> </ul>
No picture.	<ul style="list-style-type: none"> <li>The TV is not set to receive DVD signal output.</li> </ul>	<ul style="list-style-type: none"> <li>Select the appropriate video input mode on the TV.</li> </ul>
	<ul style="list-style-type: none"> <li>The video cable is not connected securely.</li> </ul>	<ul style="list-style-type: none"> <li>Connect the video cable securely.</li> </ul>
No sound.	<ul style="list-style-type: none"> <li>The equipment connected with the audio cable is not set to receive DVD signal output.</li> </ul>	<ul style="list-style-type: none"> <li>Select the correct input mode of the audio receiver so you can listen to the sound from the DVD player.</li> </ul>
	<ul style="list-style-type: none"> <li>The power of the equipment connected with the audio cable is turned off.</li> </ul>	<ul style="list-style-type: none"> <li>Turn on the equipment connected with the audio cable.</li> </ul>
	<ul style="list-style-type: none"> <li>The AUDIO options are set to the wrong position.</li> </ul>	<ul style="list-style-type: none"> <li>Set the Digital Audio Output to the correct position, then turn on the DVD player again by pressing POWER.</li> </ul>
The DVD player does not start playback.	<ul style="list-style-type: none"> <li>An unplayable disc is inserted.</li> </ul>	<ul style="list-style-type: none"> <li>Insert a playable disc. (Check the disc type, color system, and regional code.)</li> </ul>
	<ul style="list-style-type: none"> <li>The rating level is set.</li> </ul>	<ul style="list-style-type: none"> <li>Cancel the rating function or change the rating level.</li> </ul>
The remote control does not work properly.	<ul style="list-style-type: none"> <li>The remote control is not pointed at the remote sensor on the DVD player.</li> </ul>	<ul style="list-style-type: none"> <li>Point the remote control at the remote sensor of the DVD player.</li> </ul>
	<ul style="list-style-type: none"> <li>The remote control is too far from the DVD player.</li> </ul>	<ul style="list-style-type: none"> <li>Operate the remote control closer to the DVD player.</li> </ul>

## Specifications

### General

**Power requirements:** AC 110-240 V , 50/60 Hz

**Power consumption:** 8W

**Dimensions (Approx.):**

430 x 35 x 242 mm (W x H x D) without foot

**Weight (Approx.):** 1.9 kg

**Operating temperature:**

5 °C to 35 °C (41 °F to 95 °F)

**Operating humidity:** 5 % to 90 %

### Outputs

#### VIDEO OUT:

1.0 V (p-p), 75 Ω, sync negative, RCA jack x 1

#### S-VIDEO OUT:

(Y) 1.0 V (p-p), 75 Ω, negative sync, Mini DIN 4-pin x 1  
(C) 0.3 V (p-p) 75 Ω

#### COMPONENT VIDEO OUT:

(Y) 1.0 V (p-p), 75 Ω, negative sync, RCA jack x 1  
(Pb)/(Pr) 0.7 V (p-p), 75 Ω, RCA jack x 2

#### AUDIO OUT:

2.0 Vrms (1 KHz, 0 dB), 600 Ω, RCA jack (L, R) x 1

#### DIGITAL OUT (COAXIAL):

0.5 V (p-p), 75 Ω, RCA jack x 1

#### DIGITAL OUT (OPTICAL):

3 V (p-p), 75 Ω, Optical connector x 1

### System

#### Laser:

Semiconductor laser, wavelength 650 nm

**Signal system:** PAL / NTSC

#### Frequency response:

DVD (PCM 96 kHz): 8 Hz to 44 kHz

DVD (PCM 48 kHz): 8 Hz to 22 kHz

CD: 8 Hz to 20 kHz

#### Signal-to-noise ratio:

More than 100 dB (ANALOG OUT connectors only)

**Harmonic distortion:** Less than 0.008%

#### Dynamic range:

More than 95 dB (DVD/CD)

#### Accessories:

Video cable (1), Audio cable (1), Remote control (1),  
Batteries (2)

**Note:** Design and specifications are subject to change prior notice.

P/NO : 3834RD0061K



# DVD PLAYER

## BUKU PANDUAN

MODEL : DV9721P / DV9821P



Sebelum menghubungkan, mengoperasikan atau menyesuaikan produk, bacalah semua petunjuk dalam buku panduan ini dengan baik.





**PERHATIAN: INSTRUKSI SERVIS INI HANYA UNTUK DIGUNAKAN AHLI SERVIS YANG BERPENGALAMAN. UNTUK MENGURANGI RESIKO KEJUTAN LISTRIK JANGAN MELAKUKAN PERBAIKAN BAGIAN DALAM KETIKA SEDANG DIOPERASIKAN KECUALI MEMANG ANDA BERPENGALAMAN.**



**PERHATIAN: Peralatan ini tidak boleh terkena air (tertetesi atau terciprat) dan benda yang didiisi air seperti vas bunga, jangan diletakkan diatas alat ini.**

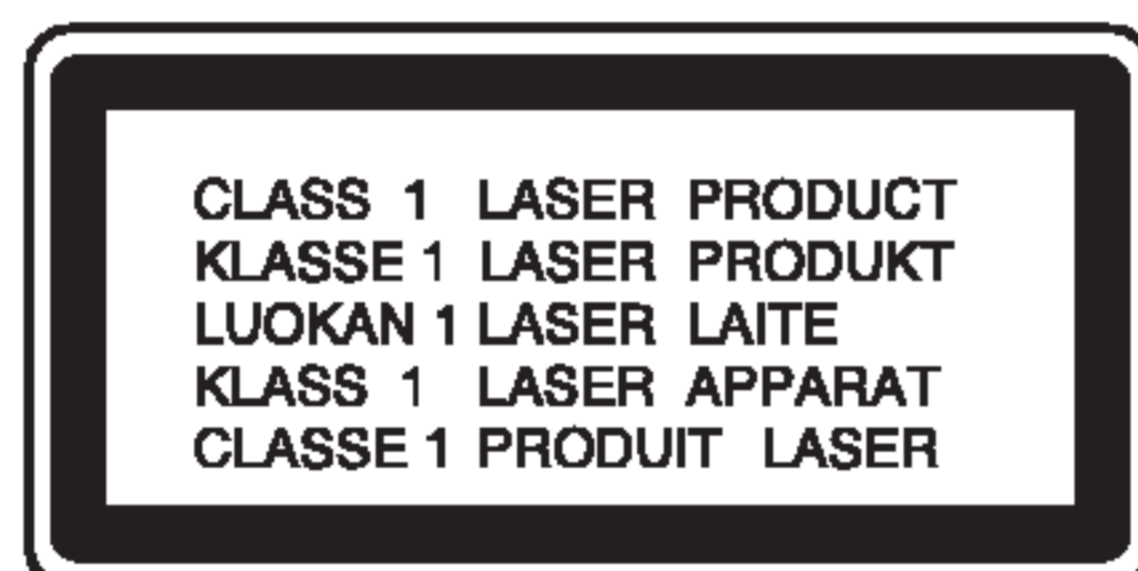

**PERHATIAN: Produk ini menggunakan laser System.**

**Untuk memastikan penggunaan produk yang benar, bacalah buku panduan dengan baik dan simpanlah untuk keperluan mendatang. Bila alat harus diperbaiki, hubungi pusat servis resmi.**

**Penggunaan kontrol, penyesuaian, atau prosedur kerja yang tidak sesuai dengan yang dianjurkan dalam buku ini dapat menyebabkan penyinaran radiasi yang berbahaya.**

**Untuk mencegah penyinaran langsung pada jarum laser, jangan membuka bagian dalam. Jika dibuka dapat terjadi radiasi laser pada penglihatan. JANGAN MENATAP JARUM LASER.**



**PERINGATAN: Jangan pasang alat didalam tempat yang sempit seperti rak buku atau yang sejenisnya.**

### **PERHATIAN mengenai Power Cord**

**Kebanyakan peralatan dianjurkan diletakkan ditempat circuit resmi;**

Ini adalah, saluran circuit tunggal dimana hanya saluran power dari peralatan dan tidak ada saluran tambahan atau cabang circuit. Periksa halaman spesifikasi dari buku panduan ini untuk memastikan.

Jangan memberikan beban terlalu berat pada stop kontak, stop kontak yang rusak atau longgar, kabel terlalu panjang, power cord kusut, atau isolasi kabel yang retak atau rusak adalah sangat berbahaya. Beberapa dari kondisi tersebut mengakibatkan kejutan listrik atau kebakaran. Periksa kabel secara berkala dari peralatan anda, dan jika ada indikasi kerusakan atau bahaya, cabut kabelnya, hentikan penggunaan peralatan, dan dapatkan kabel pengganti yang tepat di tempat servis yang resmi.

Lindungi power cord dari gangguan fisik atau mekanik, seperti terlalu belok, kusut, terjepit, dekat dengan pintu, atau terinjak. Berikan perhatian berkala untuk steker, stop kontak, dan titik dimana kabel keluar peralatan.

### **NOMOR SERI:**

Anda dapat menemukan nomor seri pada bagian belakang unit. Nomor ini unik dan tidak terdapat pada produk lain. Catat dan isilah nomor yang diminta dibawah ini dan simpanlah sebagai petunjuk atas produk yang telah Anda beli.

No. Model \_\_\_\_\_

No. Serial \_\_\_\_\_

Tanggal Pembelian \_\_\_\_\_

# Daftar Isi

## Pengantar .....4

Simbol-simbol dalam Buku Panduan ini	.4
Tentang Tampilan Simbol	.4
Catatan tentang Disc	.4
Penanganan Disc	.4
Penyimpanan Disc	.4
Pembersihan Disc	.4
Jenis-jenis Disc Yang Dapat Dimainkan	.5
Kode Regional	.5
Istilah-Istilah Disc	.6
Panel Depan	.7
Remote Control	.8
Pengoperasian Remote Control	.8
Pemasangan Baterai Remote control	.8

## Pemasangan dan Setup .....9

Pengaturan Player	.9
Menghubungkan DVD Player	.9
Menghubungkan Video dan Audio ke TV anda	.9
Menghubungkan Audio ke TV anda	.9
Menghubungkan Audio ke Alat Tambahan	.10
Display Layar	.11
Status/Pembatasan Playback	.11
Seting Awal	.12
Pengoperasian Umum	.12
LANGUAGE	.12
• Menu Language	.12
• Disc Audio / Subtitle / Menu	.12
DISPLAY	.12
• TV Aspect	.12
• Display Mode	.12
• Progressive Scan	.13
AUDIO	.13
• Dolby Digital / DTS / MPEG	.13
• Sample Freq. (Frequency)	.13
• Dynamic Range Control (DRC)	.14
• Vocal	.14
OTHERS	.14
• PBC	.14
• Auto Play	.14
• B.L.E. (Black Level Expansion)	.14
LOCK (Kontrol Orangtua)	.15
• Rating	.15
• Password (Kode Pengaman)	.15
• Area Code	.15

## Pengoperasian .....16

Memutar DVD atau Video CD	.16
Setup Playback	.16
Fitur-fitur Umum	.16
Pindah ke TITLE lain	.16
Pindah ke CHAPTER/TRACK lain	.16
Search	.16
Mengubah Kanal Audio	.16
Gambar Diam dan Playback Frame demi frame	.17
Gerakan Lambat	.17
Random (Acak)	.17

Repeat (memutar) A-B	.17
Repeat (memutar)	.17
3D Surround	.17
Pencarian Waktu	.17
Zoom	.18
Pencarian Tanda	.18
Fitur-fitur DVD Khusus	.18
Memeriksa isi dari Disc DVD: Menu	.18
Menu Title	.18
Menu Disc	.18
Sudut Kamera	.18
Mengubah Bahasa Audio	.18
Subtitle	.18
Memutar Disc Audio CD atau MP3/WMA	.19
Fitur Disc CD Audio dan MP3 / WMA	.20
Pause	.20
Pindah ke Track Lain	.20
Repeat Track/All/Off	.20
Search	.20
Random (Acak)	.20
Repeat (memutar) A-B	.20
3D Surround	.20
Playback Terprogram	.21
Repeat (Mengulang) Track Terprogram	.21
Menghapus Track dari Daftar Program	.21
Menghapus Daftar Program Seluruhnya	.21
Melihat Disc JPEG	.22
Slide Show	.22
Still Picture	.22
Pindah ke File lain	.22
Zoom	.22
Memutar Gambar	.22
Mendengarkan musik MP3/WMA sambil melihat gambar	.22
Perawatan dan Perbaikan	.23
Fitur-fitur Tambahan	.24
Memori Scene Terakhir	.24
Screen Saver	.24
Seting Mode Video	.24
Mengontrol TV lain dengan remote control.	.24
Memilih Sistem	.24

## Referensi .....25

Kode Bahasa	.25
Kode Area	.25
Pemecahan Masalah	.26
Spesifikasi	.26

# Pengantar

Agar produk ini dapat dipakai dengan benar, silakan baca buku panduan pemilik ini dengan cermat dan simpanlah untuk referensi di masa yang akan datang.

Buku pedoman ini mengandung informasi tentang pengoperasian DVD player Anda. Apabila unit ini perlu diperbaiki, hubungi lokasi servis resmi.

## Simbol-simbol dalam Buku Panduan ini



Simbol cahaya kilat ini memberi peringatan kepada Anda akan adanya tegangan berbahaya di dalam produk ini yang dapat menyebabkan risiko kejutan listrik.



Tanda seru ini memberi peringatan kepada Anda akan adanya instruksi pengoperasian dan perawatan/perbaikan penting.



Menyatakan bahaya yang menyebabkan kerusakan pada unit itu sendiri atau barang lain.

### **Catatan:**

Menunjukkan catatan khusus dan fitur-fitur pengoperasian.

### **Tip:**

Menyatakan saran untuk mempermudah penggunaan.

Bagian yang memiliki salah satu dari simbol di bawah ini hanya dapat ditampilkan di Disc dengan simbol ini.

- DVD** DVD dan DVD±R/RW jadi
- VCD** Video CD
- CD** Audio CD
- MP3** Disc MP3
- WMA** Disc WMA
- JPEG** Disc JPEG

## Tentang Tampilan Simbol

“  ” mungkin muncul di layar TV Anda saat dioperasikan dan simbol ini menunjukkan bahwa fungsi ini diterangkan di dalam buku panduan pemilik ini tidak ada pada disc DVD video tertentu.

## Catatan tentang Disc

### Penanganan Disc

Jangan menyentuh permukaan playback dari disc. Pegang bagian lingkaran sisinya sehingga sidik jari Anda tidak berbekas di permukaan disc. Jangan menempelkan kertas atau perekat pada disc.



### Penyimpanan Disc

Setelah menggunakan, letakkan disc di tempatnya. Jaga agar disc tidak terkena sinar matahari atau sumber panas langsung dan jangan meninggalkannya di dalam mobil di bawah sinar matahari langsung.

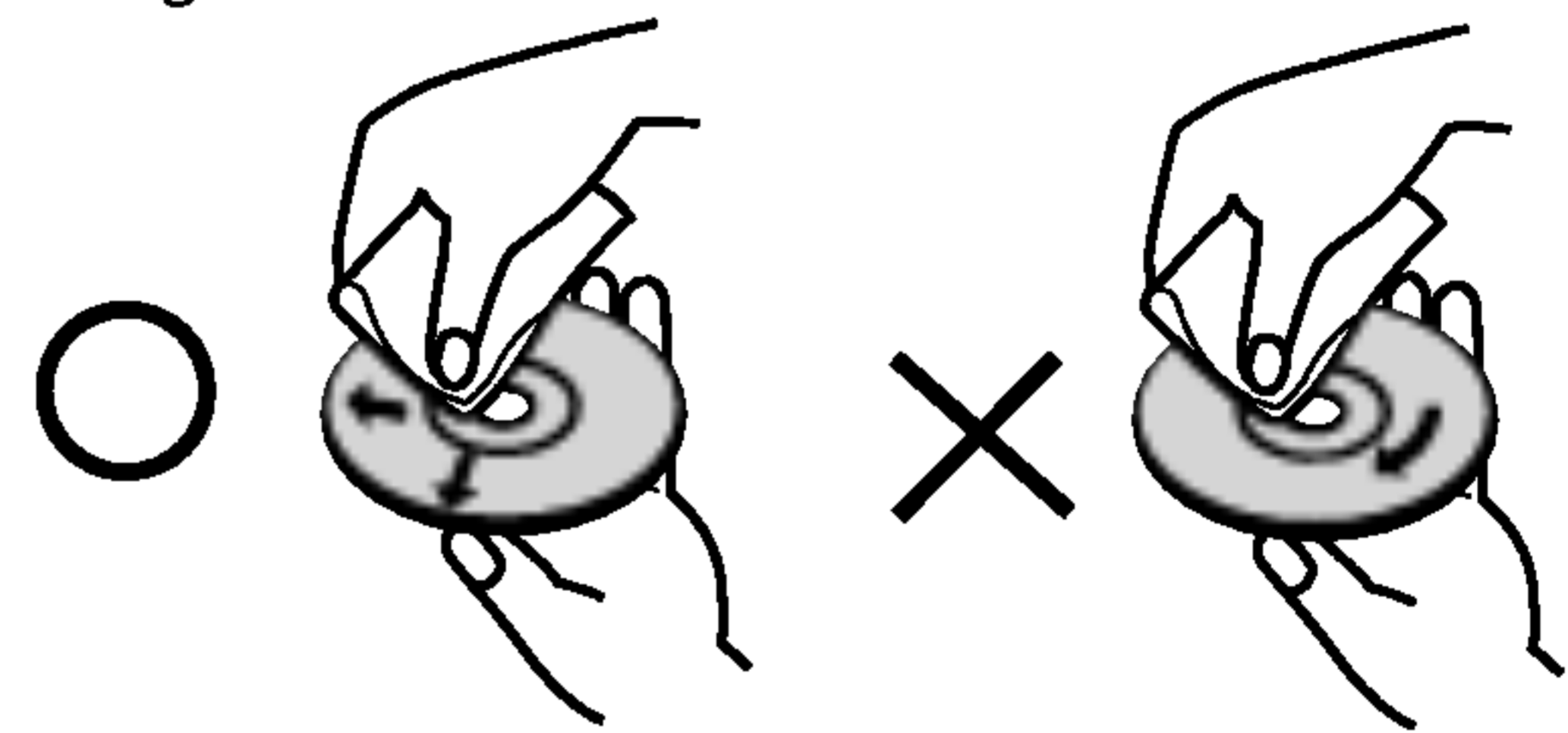

### Pembersihan Disc

Sidik jari dan debu pada disc dapat menyebabkan kualitas gambar buruk dan distorsi suara. Sebelum diputar bersihkan disc dengan kain bersih. Usap disc dari tengah keluar.



Jangan menggunakan bahan pelarut (solven) seperti alkohol, bensena, zat pengencer, cairan pembersih komersial, atau semprotan anti macet yang diperuntukkan bagi rekaman vinil lama.

### Jenis-jenis Disc Yang Dapat Diputar

	DVD (8 cm / 12 cm disc)
	Video CD (VCD) (8 cm / 12 cm disc)
	Audio CD (8 cm / 12 cm disc)

Selain itu, unit ini dapat memainkan DVD -R, DVD +R, DVD -RW, DVD +RW, SVCD, dan CD-R / CD-RW yang memiliki title audio, file MP3, WMA, dan/atau JPEG.

#### Catatan:

- Bergantung pada kondisi peralatan perekam atau disc CD-R/RW (or DVD -R, DVD +R, DVD -RW DVD +RW) itu sendiri, beberapa disc CD-R/RW (atau DVD -R, DVD +R, DVD -RW, DVD +RW) tertentu tidak dapat diputar pada unit ini.
- Jangan tempelkan segel atau label di sisi manapun (sisi yang berlabel atau terekam) pada disc.
- Jangan gunakan CD yang bentuknya tidak bundar (mis., berbentuk hati atau segi delapan) karena mungkin tidak berfungsi dengan baik.

#### Catatan Mengenai DVD dan Video CD

Beberapa pengoperasian Playback untuk beberapa DVD & VCD secara khusus diprogram oleh produsen perangkat lunak. Karena produk ini memutar DVD dan Video CD sesuai dengan isi yang dirancang produsen software, beberapa fitur Playback mungkin tidak muncul atau bisa jadi fungsi lain malah bertambah.

**Dibuat dibawah lisensi dari Dolby Laboratories. Simbol "Dolby", "Pro Logic", dan double-D merupakan merk dagang dari Dolby Laboratories.**

**DTS dan DTS Digital Out adalah merek dagang terdaftar dari Digital Theater Systems, Inc.**

### Kode Regional

DVD player ini dirancang dan dibuat untuk memutar rekaman dari perangkat lunak DVD berkode region "3". Produk ini hanya memutar disc DVD berlabel "3" atau "ALL" (semua).



#### Catatan tentang Kode Regional

- Kebanyakan disc DVD mempunyai globe dengan satu nomor atau lebih yang dapat dilihat dari tutupnya. Nomor ini harus sesuai dengan kode wilayah DVD player Anda, jika tidak disc tidak dapat diputar.
- Jika Anda mencoba memutar DVD dengan kode wilayah yang berbeda dengan kode player Anda, pesan "Check Regional Code" akan muncul di layar TV.

#### Keterangan Hak Cipta:

Menurut hukum dilarang meng-copy, menyiarkan, menunjukkan, menyiarkan via kabel, memutar di tempat umum, atau menyewakan material berhak cipta tanpa izin. Produk ini dilengkapi dengan alat proteksi copy yang dibuat oleh Macrovision. Sinyal proteksi Copy direkam di Disc tertentu. Saat Anda merekam atau memutar gambar dari disc-disc ini akan muncul suara berisik. Produk ini memiliki proteksi hak cipta teknologi yang dilindungi hak paten U.S dan hak properti intelektual yang dimiliki Macrovision Corporation dan hak lainnya. Penggunaan hak cipta ini harus dengan izin Macrovision corporation, dan ditujukan hanya untuk penggunaan dalam rumah dan penggunaan terbatas lainnya kecuali dengan seijin Macrovision Corporation. Dilarang membongkar produk ini untuk mempelajari cara kerjanya.

PEMBELI HENDAKNYA MENYADARI BAHWA TIDAK SEMUA TELEVISI DEFINISI TINGGI BENAR-BENAR KOMPATIBEL DENGAN PRODUK INI DAN MUNGKIN MENYEBABKAN DITAMPILKAN PEMBERITAHUAN TERTENTU. SEANDAINYA ADA PEMBERITAHUAN MASALAH GAMBAR PROGRESSIVE SCAN 525 ATAU 625, DISARANKAN AGAR PEMAKAI MEMINDAHKAN SAMBUNGAN KE OUTPUT 'STANDARD DEFINITION'. APABILA ADA PERTANYAAN TENTANG KOMPABILITAS PESAWAT TV KAMI DENGAN MODEL DVD PLAYER 525p DAN 625p, SILAKAN HUBUNGI PUSAT LAYANAN PELANGGAN KAMI.

## Istilah-Istilah Disc

### DVD ±R / DVD ±RW

DVD -R dan DVD +R adalah dua standar berbeda untuk drive dan disc DVD mampu rekam. Format ini memungkinkan direkamnya informasi pada disc DVD saja. DVD +RW and DVD -RW adalah dua standar untuk media mampu tulis ulang (re-writable), artinya isi DVD dapat dihapus dan direkam ulang.

### VCD (Video CD)

Sebuah VCD dapat memuat video gerak-penuh MPEG-1 sepanjang 74 menit (disc 650 MB) atau 80 menit (disc 700 MB) lengkap dengan suara stereo kualitas baik.

### MPEG

MPEG adalah standar international untuk pemampatan (kompresi) video dan audio. MPEG-1 digunakan di dalam pengkodean video untuk VCD dan mempunyai pengkodean suara surround multikanal, misalnya PCM, Dolby Digital, audio DTS dan MPEG.

### MP3

MP3 adalah format kompresi populer yang digunakan untuk file audio yang menghasilkan kualitas tinggi mendekati kualitas CD.

### WMA

File Windows Media Audio. Jenis pengkodean/pendekodean yang dikembangkan oleh Microsoft Corp.

### JPEG

Joint Pictures Expert Group. JPEG adalah format file mampat yang memungkinkan Anda menyimpan gambar dengan jumlah warna tanpa batas.

### PBC: Playback Control (Khusus Video CD)

Playback Control tersedia untuk Video CD (VCD) format disc versi 2.0. PBC memungkinkan Anda berinteraksi dengan sistem melalui menu, fungsi pencarian, atau pengoperasian khas mirip komputer. Selain itu, gambar diam resolusi tinggi dapat diputar jika dimasukkan di dalam disc. Video CD yang tidak dilengkapi PBC (Versi 1.1) beroperasi dengan cara yang sama dengan audio CD.

### Title (Khusus disc DVD video)

Sebuah Title (Judul) adalah bagian tersendiri dari disc DVD. Misalnya, fitur utama dapat menjadi judul 1, sebuah dokumen yang menguraikan bagaimana film dibuat mungkin menjadi judul 2, dan wawancara pelakon dapat menjadi judul 3. Setiap judul diberi nomor referensi yang memungkinkan Anda mencarinya dengan mudah.

### Chapter (Khusus disc DVD video)

Sebuah chapter (bab) adalah segmen dari title (judul) seperti adegan di dalam film atau satu wawancara di dalam serangkaian wawancara. Setiap chapter (bab) diberi nomor bab, yang memungkinkan Anda mencari bab yang Anda inginkan. Bergantung pada kondisi disc, beberapa bab mungkin tidak dapat terekam.

### Scene (VCD)

Pada VCD dengan fungsi PBC (Playback Control), gambar bergerak dan diam dibagi menjadi bagian-bagian yang disebut "Scene" ("adegan"). Masing-masing Scene (adegan) ditampilkan dalam layar menu dan diberi nomor adegan yang memudahkan Anda mencari Adegan yang Anda inginkan. Satu adegan terdiri dari satu atau beberapa track.

### Track

Elemen informasi audiovisual tersendiri, misalnya track gambar atau suara untuk bahasa tertentu (DVD), atau karya musik pada video atau audio CD. Setiap track diberi nomor track yang memudahkan Anda untuk mencari track yang Anda inginkan. Disc DVD memuat satu track video (dengan sudut ganda) dan beberapa track audio.

## Panel Depan

DV9721P

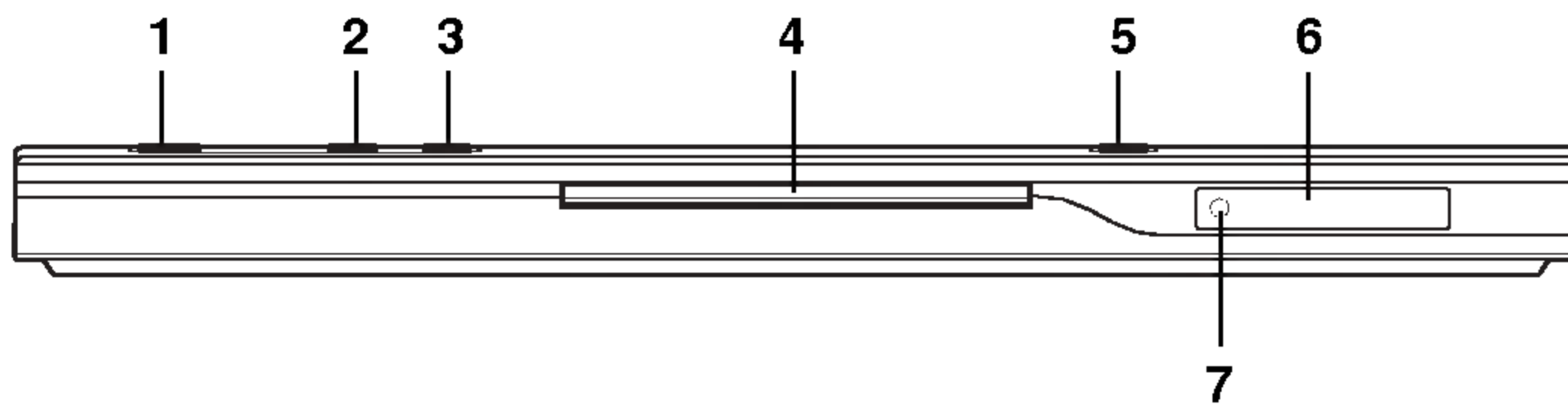

DV9821P

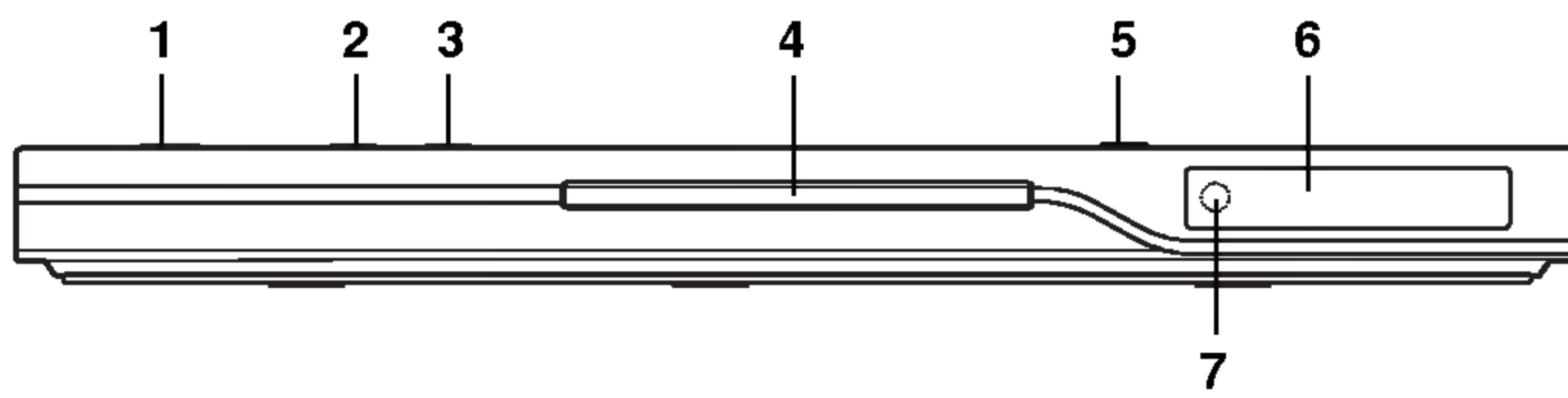

1. **POWER**  
Untuk menyalakan dan mematikan.
2. **PLAY (▶)**  
Memulai playback.
3. **STOP (■)**  
Menghentikan playback.
4. **Disc Tray**  
Masukkan disc disini.
5. **OPEN / CLOSE (▲)**  
Membuka atau menutup disc tray.
6. **Display window**  
Menunjukkan status player yang aktif.
7. **Remote Sensor**  
Arahkan remote control DVD Player kesini.

## Remote Control

- OPEN / CLOSE**  
Membuka dan menutup disc tray.
- POWER**  
Menyalakan /mematikan DVD.
- Tombol nomer 0-9**  
Memilih nomer dalam sebuah menu.
- CLEAR**  
Menghapus nomer track pada daftar program atau tanda pada menu MARKER SEARCH.
- SCAN (◀◀ / ▶▶)**  
Pencarian kebelakang dan kedepan.
- PAUSE / STEP (||)**  
Menghentikan playback sementara tekan beberapa kali untuk frame-by-frame
- PLAY (▶)**  
Memulai playback.
- DVD MENU**  
Masuk ke menu pada disc DVD.
- ◀ ▶ ▲ ▼ (left/right/up/down)**  
Memilih item dalam menu.
- ENTER**  
Konfirmasi menu yang dipilih.
- DISPLAY**  
Masuk ke display pada layar.
- AUDIO**  
Memilih bahasa audio (DVD).
- SUBTITLE**  
Memilih bahasa subtitle.
- ANGLE**  
Memilih sudut kamera DVD jika tersedia.
- SETUP**  
Masuk atau memindahkan menu setup.

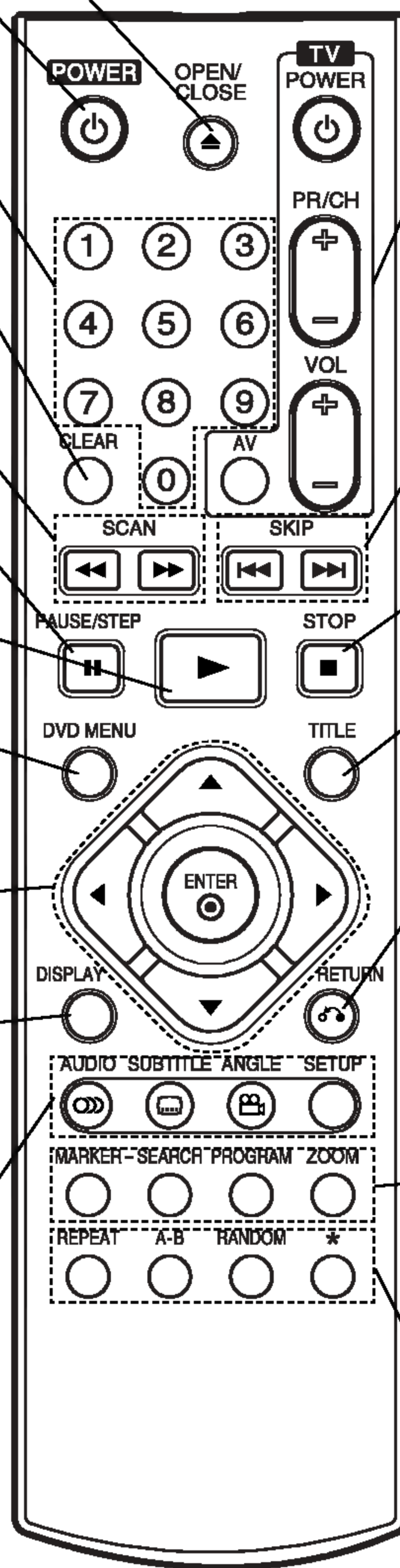

- Tombol-tombol Kontrol TV**
- TV POWER:**  
Menyalakan atau mematikan TV.
- TV PR/CH +/-:**  
Memilih saluran TV.
- TV VOL +/-:**  
Mengatur volume TV.
- AV:**  
Memilih sumber TV.
- SKIP (◀◀ / ▶▶)**  
Pindah ke chapter atau track berikutnya. Kembali ke awal dari chapter atau track atau pindah ke chapter atau track sebelumnya.
- STOP (■)**  
Menghentikan playback.
- TITLE**  
Memunculkan menu Title, jika tersedia.
- RETURN**  
Memindahkan menu setup, memunculkan menu video CD dengan PBC.
- **MARKER**  
Menandai titik selama playback.
  - **SEARCH**  
Memunculkan menu MARKER SEARCH.
  - **PROGRAM**  
Meletakkan track pada daftar Program.
  - **ZOOM**  
Membesarkan gambar video.
  - **REPEAT**  
Mengulang chapter, track, title, semua.
  - **A-B**  
Mengulang urutan.
  - **RANDOM**  
Memutar tracks secara acak.
  - \* Tombol ini tidak tersedia.

### Pengoperasian Remote Control

Arahkan remote control pada remote sensor dan tekanlah tombolnya.



Jangan gabungkan baterai lama dan baru.  
Jangan gabungkan jenis baterai yang berbeda (standard, alkaline, dll).

### Pemasangan baterai Remote control

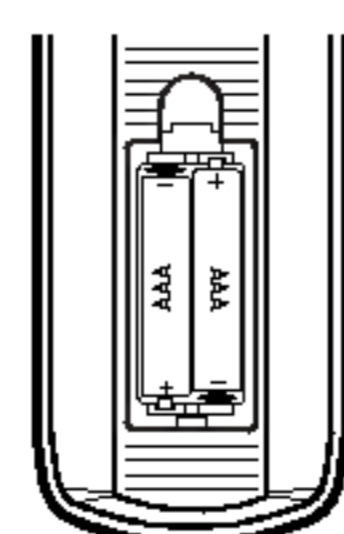

Bukalah tutup baterai pada bagian belakang dari remote control, dan masukkan dua baterai (size AAA) dengan ⊕ dan ⊖ yang sesuai.

# Pemasangan dan Setup

## Pengaturan Player

Gambar dan suara di dekat TV, VCR, atau radio kemungkinan terganggu selama playback. Jika ini terjadi letakkan player jauh dari TV, VCR, atau radio atau matikan unit setelah disc dipindahkan.

## Menghubungkan DVD Player

Tergantung pada TV dan peralatan lain yang ingin anda sambungkan, ada banyak cara untuk menghubungkan player. Lihat buku panduan TV, VCR, Stereo System anda atau jika perlu juga panduan alat lain untuk membuat sambungan yang baik.

Belakang TV

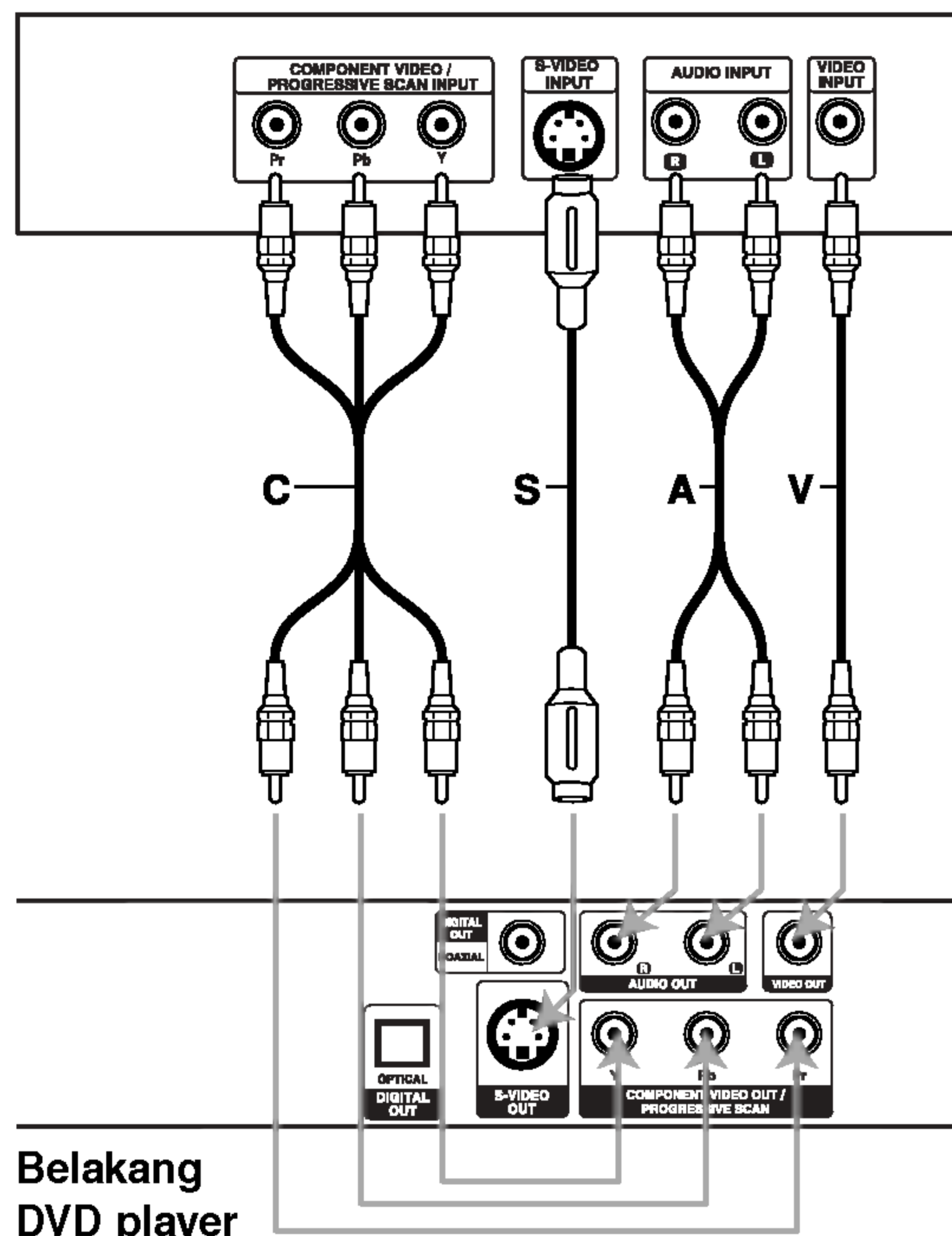

Belakang DVD player

## Menghubungkan Video dan Audio ke TV anda

Pastikan DVD player terhubung secara langsung pada TV dan tidak ke VCR, gambar pada DVD dapat terganggu oleh sistem proteksi penggandaan.

**Video:** Hubungkan jack VIDEO OUT pada DVD player ke jack video pada TV menggunakan kabel video (V).

**S-Video:** Hubungkan jack S-VIDEO OUT pada DVD player ke jack S-Video pada TV menggunakan kabel S-Video (S).

### Component Video :

Hubungkan jack COMPONENT VIDEO OUT/ PROGRESSIVE SCAN pada DVD player ke lubang jack TV yang sesuai menggunakan kabel Y Pb Pr (C).

### Progressive Scan :

- Jika televisi anda adalah high-definition atau “digital ready”, anda dapat menggunakan progressive scan output DVD receiver untuk memungkinkan resolusi video yang paling tinggi.
- Jika TV tidak bisa menerima format Progressive Scan, gambar acak akan muncul jika anda mencoba Progressive Scan pada DVD receiver.

### Catatan:

- Atur Progressive ke “On” pada menu setup untuk sinyal progressive, lihat halaman 13.
- Atur progressive ke “Off” dengan mengambil disc dari unit ini dan tutup tempat discnya. Lihat bahwa “no disc” ditampilkan pada jendela tampilan. Kemudian tekan STOP dan tahan selama lima detik sebelum melepaskannya.
- Progressive scan tidak dapat berfungsi dengan penghubungan video analog (jack VIDEO OUT kuning).

## Menghubungkan Audio ke TV anda:

Hubungkan jack AUDIO OUT kiri dan kanan dari DVD Player ke jack kiri dan kanan audio IN pada TV (A) menggunakan kabel audio. Jangan menghubungkan jack AUDIO OUT DVD Player ke jack phone (record deck) dari audio system anda.

## Menghubungkan Audio ke Alat Tambahan

Hubungkan DVD player ke alat tambahan anda untuk audio output.

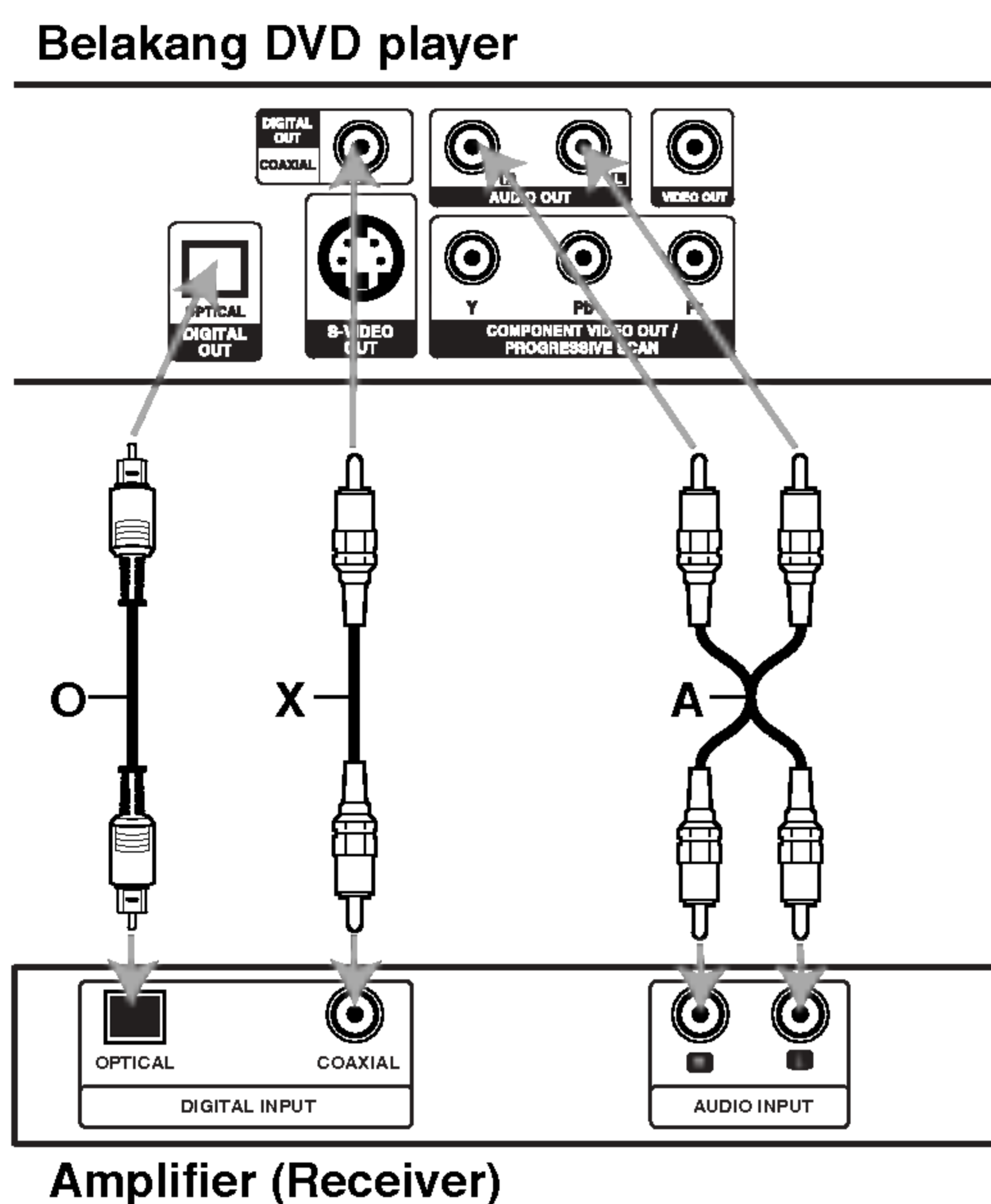

**Amplifier yang dilengkapi dengan stereo 2-saluran atau Dolby Pro Logic II / Pro Logic:** Hubungkan jack AUDIO OUT kiri dan kanan di DVD Player ke jack audio IN kiri dan kanan di amplifier, penerima, atau sistem stereo Anda, dengan menggunakan kabel audio (A).

**Amplifier yang dilengkapi dengan stereo digital 2-saluran (PCM) atau audio / video receiver yang dilengkapi dengan dekoder multi-saluran (Dolby Digital™, MPEG 2 atau DTS):** Hubungkan salah satu jack DIGITAL AUDIO OUT dari DVD Player (OPTICAL O atau COAXIAL X) ke jack pasangannya di amplifier anda. Gunakan kabel audio digital tambahan (optical O atau coaxial X).

### Suara Multi-kanal Digital

Hubungan multi-kanal digital mengeluarkan kualitas suara terbaik. Untuk itu Anda memerlukan penerima audio / video multi-kanal yang mendukung salah satu atau beberapa format yang didukung oleh DVD player Anda misalnya MPEG 2, Dolby Digital dan DTS. Periksa receiver manual dan logo di depan receiver.

### Catatan:

- Jika format audio dari keluaran digital tidak cocok dengan kemampuan receiver Anda, receiver akan mengeluarkan suara distorsi yang kuat atau tidak bersuara sama sekali.
- Enam suara Channel Digital Surround melalui hubungan digital hanya bisa diperoleh jika receiver anda dilengkapi dengan sebuah dekoder Digital Multi-channel.
- Untuk melihat format audio yang muncul pada layar DVD yang aktif, tekan AUDIO.

## Tampilan Pada Layar





Anda dapat menampilkan status playback umum pada layar TV. Beberapa item dapat diganti dengan menggunakan menu. Untuk menggunakan tampilan di layar:

1. Tekan DISPLAY saat playback.
2. Tekan ▲ / ▼ untuk memilih suatu item. Item terpilih akan disorot.
3. Tekan ◀ / ▶ untuk mengubah seting. Anda dapat juga menggunakan tombol numerik jika sesuai (mis., memasukkan nomor judul). Untuk beberapa fungsi, tekan ENTER untuk melakukan seting.



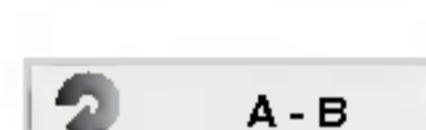
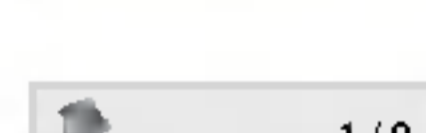

### Catatan:

- Beberapa disc mungkin tidak mempunyai semua fitur yang ditunjukkan di sini.
- Jika tidak ada tombol yang ditekan selama 10 detik, tampilan pada layar akan hilang.



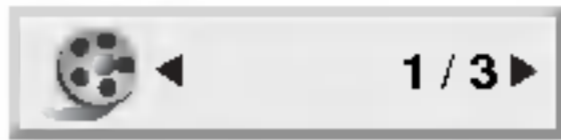

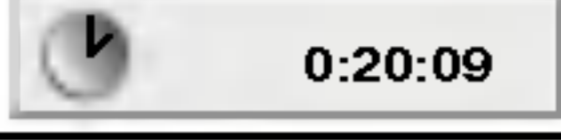
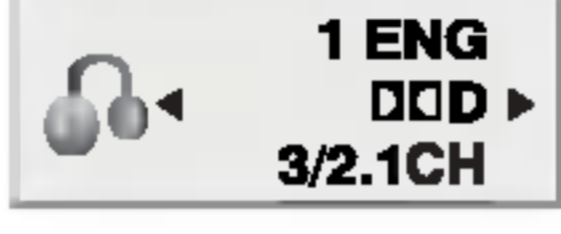
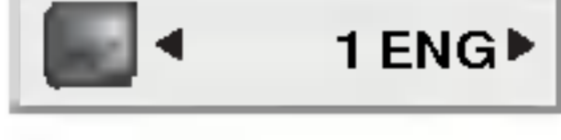
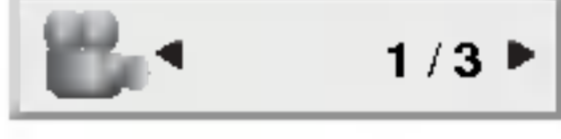
### Status/Pembatasan Playback

-  Title Mengulang Judul
-  A - B Mengulangi Berurutan.
-  1 / 9 Memasukkan Tanda
-  MARKER SEARCH Menu Pencarian Tanda
-  Lanjutkan memutar dari titik ini
-  Aksi dilarang atau tidak ada

## Contoh: Tampilan di Layar saat pemutaran Item Video DVD

Item	Metode Seleksi
Nomor Judul  1 / 3 ▶	◀ / ▶, Numerik ENTER
Nomor Bab  1 / 12 ▶	◀ / ▶, Numerik ENTER
Pencarian Waktu  0:20:09	Numerik, ENTER
Bahasa Audio dan Audio Digital mode Output (Keluaran)  1 ENG DSD 3/2.1CH ▶	◀ / ▶ atau AUDIO
Bahasa Subtitle  1 ENG ▶	◀ / ▶ atau SUBTITLE
Sudut  1 / 3 ▶	◀ / ▶ atau ANGLE
Suara  3D SUR ▶	◀ / ▶

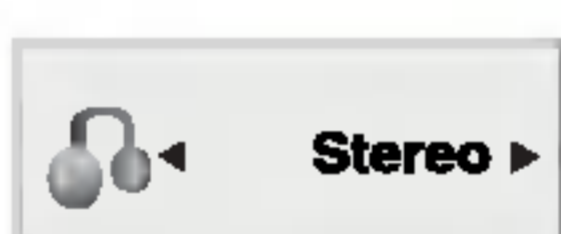
## Contoh: Tampilan di Layar saat pemutaran Item VCD

Item	Metode Seleksi
Nomor Track (atau mode PBC)  1 / 3 ▶	◀ / ▶, Numerik ENTER
Pencarian Waktu  0:20:09	Numerik ENTER
Kanal Audio  Stereo ▶	◀ / ▶ atau AUDIO
Suara  3D SUR ▶	◀ / ▶

## Seting Awal

Dengan menggunakan menu Setup, Anda dapat menyesuaikan beberapa item, misalnya gambar dan suara. Di antaranya, Anda dapat juga memilih bahasa untuk subtitle dan menu Setup. Untuk informasi rinci tentang masing-masing item menu, lihat halaman 12 s/d 15.

### Untuk menampilkan dan keluar dari Menu:

Tekan SETUP untuk tampilkan menu. Penekanan SETUP yang kedua kalinya akan membawa Anda ke layar awal.

### Untuk menuju level berikutnya:

Tekan ► pada remote control.

### Untuk kembali ke level sebelumnya:

Tekan ◀ pada remote control.

## Pengoperasian Umum

1. Tekan SETUP. Menu setup muncul.
2. Gunakan ▲ / ▼ untuk memilih pilihan yang diinginkan, kemudian tekan ► untuk menuju ke level kedua. Layar ini menunjukkan seting yang ada untuk item terpilih, dan seting pengganti(s).
3. Gunakan ▲ / ▼ untuk memilih pilihan kedua, kemudian tekan ► untuk menuju ke level ketiga.
4. Gunakan ▲ / ▼ untuk memilih seting lalu tekan ENTER untuk menegaskan pilihan Anda. Beberapa item meminta langkah tambahan.
5. Tekan SETUP atau PLAY untuk keluar setup

## LANGUAGE



### Menu Language

Pilih bahasa untuk menu Setup dan tampilan di layar.

### Disc Audio / Subtitle / Menu **DVD**

Pilih bahasa yang Anda sukai untuk track audio (audio disc), subtitle dan menu disc.

**Original:** Lihat bahasa aslinya yang digunakan untuk merekam disc.

**Other:** Untuk memilih bahasa lain, tekan tombol numerik kemudian ENTER untuk memasukkan angka 4-digit yang sesuai dengan daftar kode bahasa di dalam bab referensi. Jika Anda memasukkan kode bahasa yang salah, tekan CLEAR.

## DISPLAY



### TV Aspect **DVD**

**4:3:** Pilih ketika lebar standard TV 4:3 terhubung.

**16:9 Wide :** Pilih ketika lebar TV 16:9 terhubung.

### Display Mode **DVD**

Seting Display Mode berfungsi hanya jika mode aspek TV diset ke "4:3".

**Letterbox:** Menampilkan gambar lebar dengan pita di bagian atas dan bawah layar.

**Panscan:** Secara otomatis menampilkan gambar lebar di seluruh layar dan memotong bagian yang tidak perlu.

## Progressive Scan

Progressive Scan Video mengeluarkan gambar kualitas tertinggi dengan kedipan yang lebih sedikit. Jika Anda menggunakan jack Component Video untuk menghubungkan ke TV atau monitor yang kompatibel dengan sinyal progressive scan, maka set Progressive Scan ke On.

### Menghidupkan progressive scan:

Hubungkan Component out dari DVD ke masukan dari monitor/televsion Anda, set televisi atau monitor ke Component Input.

1. Pilih "Progressive Scan" pada menu DISPLAY kemudian tekan ►.



2. Pilih "On" menggunakan tombol ▲ / ▼.
3. Tekan ENTER untuk menegaskan pilihan Anda. Menu penegasan (confirm) akan muncul.

### Catatan:

Jika TV anda tidak dapat menerima format Progressive Scan, gambar akan tampak hitam jika anda mencoba menghidupkan Progressive Scan pada DVD Player.

4. Jika menu penegasan muncul di layar anda, Cancel disorot sebagai seting aslinya. Gunakan tombol ◀ / ▶ untuk menyorot Enter.
5. Jika ENTER ditekan, player akan diset ke mode Progressive Scan.

### Perhatian:

Sekali seting untuk keluaran progressive Scan dimasukkan, gambar hanya akan terlihat pada TV atau monitor yang kompatibel dengan progressive Scan saja. Jika Anda salah mengeset Progressive Scan ke On, anda harus mengeset ulang unit ini. Pertama, pindahkan disc dari DVD Player. Kemudian, tekan STOP (■) lagi dan tahan selama lima detik sebelum melepaskannya. Keluaran video akan dikembalikan ke seting standar, dan gambar akan tampak lagi pada TV atau monitor analog konvensional.

## AUDIO

Setiap disc DVD mempunyai bermacam pilihan audio output. Setel pilihan player AUDIO sesuai dengan jenis sistem audio yang anda gunakan.



### Dolby Digital / DTS / MPEG **DVD**

**Bitstream:** Pilih "Bitstream" jika anda menghubungkan jack DIGITAL OUT player DVD ke amplifier atau peralatan lainnya yang menggunakan dekoder Dolby Digital, DTS, atau MPEG.

**PCM (Untuk Dolby Digital / MPEG):** Pilih apabila terhubung ke amplifier digital stereo dua-channel. DVD yang terkode dalam Dolby Digital atau MPEG akan otomatis digabungkan ke PCM audio dua-channel.

**Off (Untuk DTS):** Jika anda memilih "Off", sinyal DTS tidak akan keluar melalui jack DIGITAL OUT.

### Sample Freq. (Frequency) **DVD**

Jika receiver atau amplifier Anda TIDAK punya kemampuan menangkap sinyal 96 kHz, pilihlah 48 kHz. Ketika pilihan ini dibuat, akan mengkonversikan sinyal 96 kHz ke 48 kHz otomatis sehingga sistem Anda bisa mengkodinya.

Jika receiver atau amplifier Anda mampu menangkap sinyal 96 KHz, pilihlah 96 kHz. Ketika pilihan telah dibuat, unit akan melewati setiap tipe sinyal tanpa proses lebih lanjut.

Periksa data-data amplifier anda untuk memeriksa kemampuannya.

### Dynamic Range Control (DRC) **DVD**

Dengan format DVD, Anda dapat mendengar soundtrack program dengan suara seakurat dan sereliasistis mungkin, berkat teknologi digital audio. Namun demikian, Anda mungkin ingin untuk menekan rangkaian dinamis pada output audio (perbedaan antara suara paling keras dan suara paling rendah) Lalu, Anda mungkin dapat mendengarkan suara pada Film dengan volume lebih rendah tanpa kehilangan kejernihan suara itu sendiri. Aturlah DRC ke posisi On untuk mendapatkan efek ini.

### Vocal **DVD**

Aturlah Vocal ke posisi On hanya bila sedang diputar DVD karaoke multi-channel. Saluran karaoke pada disc akan berbaur menjadi suara stereo normal.

### OTHERS (Lainnya)

Seting PBC, Auto Play, dan B.L.E. dapat diubah.



### PBC **VCD**

Set Playback Control (PBC) ke On atau Off.

**On:** Video CD dengan PBC diputar sesuai dengan PBC-nya.

**Off:** Video CD dengan PBC diputar sama dengan Audio CD.

### Auto Play

Anda dapat mengeset DVD player sehingga disc DVD otomatis mulai memutar ketika DVD dimasukkan.

Jika mode Auto Play diset On, DVD player akan mencari judul yang mempunyai waktu putar terpanjang dan kemudian memutar judul ini secara otomatis.

**On:** Fungsi Auto Play diaktifkan.

**Off:** Fungsi Auto Play tidak diaktifkan.

### **Catatan:**

Fungsi Auto Play tidak bekerja di beberapa DVD.

### B.L.E. (Black Level Expansion)

Untuk memilih level derajat kehitaman dari gambar playback. Set kesukaan Anda dan kemampuan monitor anda.

**On:** Skala abu-abu terlebarkan. (0 IRE cut off)

**Off:** Skala abu-abu standar. (7.5 IRE cut off)

### **Catatan:**

Fungsi B.L.E. hanya bekerja pada NTSC saja.

## LOCK (Kontrol Orangtua)



### Rating **DVD**

Beberapa film mengandung adegan yang tidak sesuai untuk dilihat anak. Banyak disc mengandung informasi kontrol orangtua untuk seluruh disc atau adegan-adegan tertentu dari disc tersebut. Rating film dan adegan adalah 1 s/d 8, bergantung pada negara. Beberapa disc menawarkan adegan-adegan yang lebih sesuai sebagai alternatif.

Fitur kontrol orangtua memungkinkan Anda mengunci akses ke adegan-adegan di bawah rating yang anda masukkan, sehingga mencegah anak Anda dari melihat adegan-adegan yang Anda yakini tidak sesuai.

1. Pilih "Rating" pada menu LOCK kemudian tekan ►.
2. Untuk mengakses fitur Rating, Password dan Country Code, Anda harus memasukkan kode pengaman 4-digit yang Anda ciptakan. Jika Anda belum memasukkan kode pengaman, Anda akan diminta untuk melakukannya.  
  
Masukkan kode 4-digit dan tekan ENTER. Masukkan kode itu lagi dan tekan ENTER untuk menegaskannya. Jika Anda melakukan kesalahan sebelum menekan ENTER, tekan CLEAR.
3. Pilih rating 1 s.d 8 dengan menekan tombol ▲ / ▼.

**Rating 1-8:** Rating satu (1) mempunyai pembatasan paling banyak dan rating delapan (8) paling sedikit.

#### Unlock

Jika Anda memilih "unlock", kontrol orangtua tidak aktif dan disc diputar penuh.

#### Catatan:

Jika Anda mengatur rating player, semua adegan dalam disc dengan rating yang sama atau lebih rendah diputar. Adegan dengan rating lebih tinggi tidak diputar kecuali ada adegan alternatif di disc tersebut. Adegan alternatif ini harus mempunyai rating sama atau lebih rendah. Jika tidak ada alternatif yang sesuai, playback akan berhenti. Anda harus memasukkan password 4-digit untuk mengubah level rating agar dapat memutar disc kembali.

4. Tekan ENTER untuk konfirmasi pilihan rating Anda, lalu tekan SETUP untuk keluar menu.

### Password (Kode Pengaman)

Anda dapat memasukkan atau mengubah password.

1. Pilih "Password" pada menu LOCK kemudian tekan ►.
2. Ikuti langkah 2 seperti yang ditunjukkan di sebelah kiri (Rating) "Change" atau "New" disorot.
3. Masukkan kode 4-digit yang baru lalu tekan ENTER. Masukkan kode itu lagi untuk menegaskan.
4. Tekan SETUP untuk keluar dari menu.

#### Jika Anda lupa Kode Pengaman Anda

Jika Anda lupa kode pengaman Anda, Anda dapat menghapusnya dengan langkah-langkah berikut:

1. Tekan SETUP untuk menampilkan menu Setup.
2. Masukkan nomor 6-digit "210499" dan kode pengaman akan terhapus.
3. Masukkan kode baru seperti yang dijelaskan di depan

### Area Code **DVD**

Masukkan kode area/wilayah yang standarnya digunakan untuk menentukan rating disc DVD video, berdasarkan daftar dalam bab referensi.

1. Pilih "Area Code" pada menu LOCK kemudian tekan ►.
2. Ikuti langkah 2 seperti yang ditunjukkan di sebelah kiri (Rating).
3. Pilih karakter pertama dengan menggunakan tombol ▲ / ▼.
4. Tekan ENTER dan pilih karakter kedua menggunakan tombol ▲ / ▼.
5. Tekan ENTER untuk menegaskan pilihan kode negara.

# Pengoperasian

## Memutar DVD atau Video CD

### Setup Playback

1. Nyalakan TV dan pilih sumber input video yang tersambung dengan DVD player.
2. Nyalakan audio system (jika sesuai) dan pilih sumber input yang tersambung dengan DVD player.
3. Tekan OPEN/CLOSE untuk membuka tempat disc dan memasukkan disc pilihan Anda ke sana, dengan sisi playback di bawah.
4. Tekan OPEN/CLOSE untuk menutupnya. Playback mulai secara otomatis. Jika playback tidak mulai, tekan PLAY.

Dalam kasus tertentu, menu disc akan muncul pada layar.

#### DVD

Gunakan tombol ◀ ▶ ▲ ▼ untuk memilih title/chapter (judul/bab) yang ingin Anda lihat, lalu tekan ENTER untuk memulai. Tekan TITLE atau DVD MENU untuk kembali ke layar menu.

#### VCD

Gunakan tombol numerik untuk memilih track yang ingin Anda lihat dan tekan RETURN untuk kembali ke layar menu. Seting Menu dan prosedur pengoperasian mungkin berbeda. Ikuti instruksi pada tiap layar menu. Anda dapat juga mengeset PBC ke Off (Lihat "PBC" pada halaman 14).

### Catatan:

- Jika kontrol orangtua diset dan discnya tidak berada dalam seting rating tersebut, maka Anda harus memasukkan password. (lihatlah "Lock Menu" halaman 15)
- DVD mungkin mempunyai kode wilayah. Player anda tidak akan memutar disc dengan kode wilayah yang berbeda dengan player Anda. Kode wilayah untuk player ini adalah 3 (tiga).

## Fitur Umum

### Catatan:

Semua pengoperasian menggunakan remote control kecuali jika disebutkan sebaliknya. Beberapa fitur dapat dilakukan menggunakan menu setup.

### Pindah ke TITLE lain **DVD**

Jika disc memiliki lebih dari satu judul, Anda dapat pindah ke judul lainnya sebagai berikut: Tekan DISPLAY pada saat playback dihentikan, kemudian tekan angka yang sesuai (0-9) atau gunakan ◀ / ▶ untuk pindah ke judul lain.

Anda dapat memutar sembarang judul dengan menekan nomornya (angkanya) pada saat playback dimatikan.

### Pindah ke CHAPTER/TRACK lain

#### DVD VCD

Jika judul sebuah disc mempunyai chapter (bab) lebih dari satu, atau mempunyai track lebih dari satu, Anda dapat pindah ke chapter/track (bab/track) lain sebagai berikut:

- Tekan SKIP ◀◀ atau ▶▶ sebentar saat playback untuk memilih chapter/track (bab/track) selanjutnya atau kembali ke chapter/track awal yang sedang diputar
- Tekan SKIP ◀◀ dua kali dengan cepat untuk kembali ke chapter/track sebelumnya.
- Pindah langsung ke sembarang chapter (bab) saat playback DVD, tekan DISPLAY dan tekan ▲ / ▼ untuk memilih ikon chapter/track (Bab/track). Lalu, masukkan nomor chapter/track atau gunakan ◀ / ▶.

### Search **DVD VCD**

1. Tekan SCAN (◀◀ atau ▶▶) saat playback.
2. Tekan SCAN (◀◀ atau ▶▶) berulang-ulang untuk memilih kecepatan yang diinginkan.  
DVD; X2, X4, X16 atau X100  
Video CD; X2, X4 atau X8
3. Untuk keluar mode SEARCH tekan PLAY.

### Mengubah Kanal Audio **VCD**

Tekan AUDIO beberapa kali saat playback untuk mendengar kanal audio yang berbeda (Stereo, Left, atau Right).

**Gambar Diam dan Playback Frame demi frame****DVD VCD**

1. Tekan PAUSE/STEP pada remote control saat playback. Majukan gambar frame demi frame dengan menekan PAUSE/STEP berulang kali.
2. Untuk keluar dari mode still motion (gerak diam), tekan PLAY.

**Gerakan Lambat DVD VCD**

1. Tekan PAUSE/STEP (II) saat playback DVD Player akan ke mode PAUSE.
2. Gunakan SCAN (◀◀ atau ▶▶) untuk memilih kecepatan yang diinginkan. ◀◀ 1/16, ◀◀ 1/8, ◀◀ 1/4, or ◀◀ 1/2 (mundur), atau ▶▶ 1/16, ▶▶ 1/8, ▶▶ 1/4, or ▶▶ 1/2 (maju).  
Dengan Video VCD, kecepatan Slow (gerak lambat) berubah: ▶▶ 1/16, ▶▶ 1/8, ▶▶ 1/4 atau ▶▶ 1/2 (maju).
3. Untuk keluar dari mode slow motion, tekan PLAY (▶).

**Catatan:**

Playback gerak lambat arah mundur tidak dapat dilakukan dengan Video CD.

**Random (Acak) VCD Karaoke DVD**

1. Tekan DISPLAY saat playback. Unit secara otomatis mulai Playback Acak dan "RANDOM" muncul di layar menu.
2. Tekan RANDOM lagi untuk menuju normal.

**Tip:**

Dengan menekan SKIP ▶▶I saat playback Acak, unit memilih title (track) lain dan memulai kembali playback Acak.

**Catatan:**

Pada VCD dengan PBC, Anda harus mengatur PBC ke Off pada menu setup untuk menggunakan fungsi Acak (Lihat "PBC" pada halaman 14).

**Repeat (memutar) A-B DVD VCD**

Untuk mengulang sebuah sekuens (urutan).

1. Tekan A-B pada titik mulai yang Anda inginkan. "A \* " akan muncul sesaat pada layar TV.
2. Tekan A-B lagi pada titik akhir yang Anda inginkan. "A B" muncul sesaat pada layar TV dan pengulangan sekuens mulai.
3. Tekan A-B lagi untuk membatalkan.

**Repeat (memutar) DVD VCD1.1**

Anda dapat memutar title/chapter/all/track (judul/bab/semua/track) pada disc.

Tekan REPEAT saat playback untuk memilih mode pengulangan yang diinginkan.

**DVD Video Discs - Repeat Chapter/Title/Off**

- Chapter: mengulangi chapter (bab) yang sedang diputar.
- Title: mengulangi title (judul) yang sedang diputar.
- Off : tidak memutar berulang-ulang.

**Video CD – Repeat Track/All/Off**

- Track : mengulangi track yang sedang diputar.
- All : mengulangi semua track pada disc.
- Off : tidak memutar berulang-ulang.

**Catatan:**

- Pada Video CD dengan PBC, Anda harus mengatur PBC ke Off pada menu setup untuk menggunakan fungsi pengulangan (repeat) (Lihat "PBC" pada halaman 14).
- Jika Anda menekan SKIP (▶▶I) sekali saat playback Repeat Chapter (Track), playback pengulangan itu dibatalkan.

**3D Surround DVD VCD**

Untuk mengeluarkan efek 3D surround yang membangkitkan audio multikanal dari dua pengeras suara stereo (bukannya lima pengeras suara yang biasanya dibutuhkan untuk audio multikanal dari sistem "home theater").

1. Tekan DISPLAY saat playback.
2. Gunakan ▲ atau ▼ untuk menentukan pilihan suara. Pilihan suara akan disorot.
3. Gunakan ◀ atau ▶ untuk memilih "3D SUR". Untuk mematikan efek 3D surround, pilih "Normal".

**Pencarian Waktu DVD VCD**

Untuk memulai pemutaran apa sembarang waktu yang dipilih pada disc.

1. Tekan DISPLAY saat playback. Kotak pencarian waktu akan menunjukkan waktu pemutaran yang telah dilalui.
2. Tekan ▲ / ▼ untuk memilih ikon jam (time clock) an "-:--:--" muncul.
3. Masukkan waktu mulai yang diperlukan dalam format jam, menit, detik dari kiri ke kanan. Jika Anda memasukkan nomor yang salah, tekan CLEAR untuk menghapus nomor yang dimasukkan, Lalu masukkan nomor yang benar
4. Tekan ENTER untuk menegaskan. Playback mulai dari waktu yang dipilih.

## Zoom **DVD** **VCD**

Gunakan untuk memperlebar gambar video.

1. Tekan ZOOM selama playback atau diamkan playback untuk mengaktifkan fungsi Zoom. Frame persegi muncul sesaat di bagian kanan bawah gambar.
2. Setiap penekanan pada tombol ZOOM mengubah layar TV ini : ukuran 100% → ukuran 400% → ukuran 1600% → ukuran normal → ukuran 100%

Mode ukuran normal:

Anda dapat mengganti tampilan gambar pada layar ketika anda sedang memutar film DVD.

Tekan ▲/▼ untuk memilih Normal, lebih tinggi, dan Maximum.

3. Gunakan tombol ◀▶▲▼ untuk berpindah-pindah pada gambar yang di zoom.
4. Untuk kembali ke playback normal, tekan CLEAR.

### **Catatan:**

- Zoom mungkin tidak berfungsi pada beberapa DVD.
- Mode layar normal berlaku untuk pemutaran disc DVD, file movie.

## Pencarian Tanda **DVD** **VCD**

### **Untuk memasukkan Tanda**

Anda dapat memulai playback dari satu sampai titik yang tersimpan di memori. Untuk memasukkan tanda, tekan MARKER pada titik yang diinginkan pada disc. Ikon Marker muncul sesaat pada layar TV. Ulangi untuk memasukkan sampai sembilan tanda.

### **Untuk Melihat kembali atau Menghapus Adegan Tertanda**

1. Saat playback disc, tekan SEARCH. Menu Marker Search muncul di layar.
2. Dalam waktu 10 detik, tekan ◀ / ▶ untuk memilih nomor tanda yang ingin Anda lihat atau hapus.
3. Tekan ENTER dan playback mulai dari adegan tertandai. Atau, tekan CLEAR, maka nomor marker (tanda) terhapus dari daftar.
4. Anda dapat memutar sembarang marker tanda dengan memasukkan nomornya pada menu marker search.

## Special DVD Features

### **Memeriksa isi dari Disc DVD: Menu**

DVD mungkin memberikan menu yang memudahkan Anda mengakses fitur khusus. Untuk menggunakannya tekan DVD MENU, Masukkan nomor yang sesuai atau gunakan tombol ◀▶▲▼ untuk menyorot pilihan Anda. Lalu tekan ENTER.

### **Menu Title **DVD****

1. Tekan TITLE. Jika title sekarang terdapat di menu, menu muncul pada layar. Bisa juga, menu disc muncul di layar.
2. Menu memberikan fitur seperti camera angles, bahasa asing, dan pilihan yang sesuai, dan chapter pada title.
3. Tekan TITLE untuk keluar.

### **Menu Disc **DVD****

Tekan DVD MENU, maka menu disc akan ditampilkan. Tekan DVD MENU lagi maka untuk keluar.

### **Sudut Kamera **DVD****

Jika disc terdiri atas adegan (scene) yang direkam dari sudut kamera yang berbeda, Anda dapat mengubah sudut kamera saat playback. Tekan ANGLE beberapa kali saat playback untuk memilih sudut kamera yang diinginkan. Ingat bahwa nomor sudut kamera yang sedang diputar muncul pada layar.

### **Tip:**

Indikator sudut kamera akan berkelip-kelip pada layar TV pada saat adagen yang direkam pada beberapa sudut diputar sebagai petunjuk bahwa pengubahan sudut dapat dilakukan.

### **Mengubah Bahasa Audio **DVD****

Tekan AUDIO beberapa kali saat playback untuk mendengar bahasa audio atau track audio yang berbeda.

### **Subtitle **DVD****

Tekan SUBTITLE beberapa kali saat playback untuk melihat bahasa subtitle yang berbeda.

## Memutar Disc Audio CD atau MP3/WMA

DVD Player dapat memutar format MP3/WMA yang direkam pada disc CD-ROM, CD-R atau CD-RW.

### Audio CD

Setelah Anda memasukkan audio CD, menu akan muncul di layar TV. Tekan ▲ / ▼ untuk memilih track, kemudian tekan PLAY atau ENTER, maka playback mulai.



### MP3 / WMA

1. Tekan ▲ / ▼ untuk memilih folder, dan tekan ENTER untuk melihat isi folder.
2. Tekan ▲ / ▼ untuk memilih track, kemudian tekan PLAY atau ENTER. Playback dimulai.



### ID3 TAG

- Ketika memutar file yang berisi informasi seperti judul track, anda dapat melihat informasi dengan menekan DISPLAY.  
[ Title, Artist, Album, Year, Comment ]
- Jika tidak ada informasi, "NO ID3 TAG" muncul pada tampilan.

### Tip:

- Jika Anda berada dalam daftar file pada menu MUSIC dan ingin kembali ke daftar Folder, tekan tombol ▲ / ▼ untuk menyorot  dan tekan ENTER.
- Tekan DVD MENU untuk pindah ke halaman berikutnya.
- Pada CD dengan MP3/WMA dan JPEG, Anda dapat berpindah antara MP3/WMA dan JPEG. Tekan TITLE, maka kata MUSIC atau PHOTO di bagian atas menu tersorot.

### Kompatibilitas disc MP3/WMA dengan player ini terbatas sebagai berikut :

- Frekuensi pengambilan sampel: dalam rentang 8 - 48 kHz (MP3), dalam rentang 32 - 48kHz (WMA)
- Tingkat bit: dalam rentang 8 - 320kbps (MP3), 32 - 192kbps (WMA)
- Player tidak dapat membaca file MP3/WMA yang memiliki ekstensi selain ".mp3"/".WMA".
- Format fisik CD-R harus dengan "ISO 9660"
- Jika Anda merekam file MP3/WMA menggunakan software yang tidak dapat membuat sistem file (mis. "Direct-CD"), file MP3/WMA tidak mungkin diputar. Kami anjurkan untuk menggunakan "Easy-CD Creator", yang dapat membuat sistem file ISO9660
- Panjang nama file paling banyak 8 huruf dan harus mengandung ekstensi .mp3 atau .wma extension.
- Nama tersebut tidak boleh mengandung huruf tertentu, yaitu / ? \* : " < > dll.
- Total jumlah file pada disc harus kurang dari 650.

DVD Player ini memerlukan disc dan rekaman yang sesuai dengan standar teknik tertentu untuk mendapatkan kualitas playback optimal. DVD yang telah direkam sebelumnya secara otomatis diset dengan standar ini. Ada banyak jenis format disc mampu-rekam (termasuk CD-R yang mengandung file MP3 atau WMA) dan ini memerlukan kondisi awal (lihat di atas) untuk memastikan playback yang kompatibel.

**Konsumen harus memperhatikan bahwa diperlukan izin jika ingin mendownload file MP3/WMA dan musik dari Internet. Perusahaan kami tidak mempunyai hak untuk memberi izin tersebut. Izin hanya dapat dikeluarkan dari pemilik hak cipta.**

## Fitur Disc CD Audio dan MP3 / WMA

### Pause **CD** **MP3** **WMA**

1. Tekan PAUSE/STEP saat playback.
2. Untuk kembali ke playback, tekan PLAY, ENTER atau tekan PAUSE/STEP lagi.

### Pindah ke Track Lain **CD** **MP3** **WMA**

1. Tekan SKIP (⏮ atau ⏭) sesaat saat playback untuk pindah ke track berikutnya atau kembali ke awal track yang sedang diputar.
2. Tekan SKIP ⏮ dua kali dengan cepat untuk kembali ke chapter/track sebelumnya.
3. Anda dapat memutar sembarang track dengan cara memasukkan nomornya

### Repeat Track/All/Off **CD** **MP3** **WMA**

Anda dapat memutar track/all pada disc.

1. Tekan REPEAT saat memutar disc. Ikon pengulangan (repeat) akan muncul.
2. Tekan REPEAT untuk memilih mode pengulangan yang diinginkan.
  - Track : mengulangi track yang sedang diputar.
  - All : mengulangi semua track pada disc.
  - Off (No display): tidak memutar berulang-ulang.

### Catatan:

Jika Anda menekan SKIP (⏭) sekali saat playback Track, playback pengulangan itu dibatalkan.

### Search **CD** **MP3** **WMA**

1. Tekan SCAN (⏮ atau ⏭) saat playback.
2. Tekan SCAN (⏮ atau ⏭) berulang-ulang untuk memilih kecepatan yang diinginkan: X2, X4, X8 mundur atau maju.
3. Untuk keluar mode SEARCH tekan PLAY.

### Random (Acak) **CD** **MP3** **WMA**

1. Tekan DISPLAY saat playback. Random (Acak) Playback segera mulai dan RANDOM muncul di layar menu.
2. Untuk kembali ke playback normal, tekan RANDOM berulang kali sampai "RANDOM" hilang dari layar menu.

### Tip:

Dengan menekan SKIP ⏭ saat playback Acak, unit memilih track lain dan memulai kembali playback Acak.

### Repeat (memutar) A-B **CD**

1. Untuk mengulangi sebuah sekuens saat disc sedang diputar, tekan A-B pada titik mula yang telah Anda pilih. Ikon Repeat (Pengulangan) dan "A" muncul pada layar menu.
2. Tekan A-B lagi pada titik akhir yang Anda inginkan. Ikon Repeat dan "A-B" muncul pada layar menu dan urutan akan mulai diputar berulang kali.
3. Untuk keluar dari sekuens dan kembali ke play normal, tekan A-B kembali. Ikon Repeat (pengulangan) hilang dari layar menu.

### 3D Surround CD **CD**

Untuk mengeluarkan efek 3D surround yang membangkitkan audio multikanal dari dua speaker stereo (bukannya lima+ pengeras suara yang biasanya dibutuhkan untuk audio multikanal dari sistem "home theater").

1. Tekan AUDIO saat playback. "3D SUR" muncul di layar menu.
2. Untuk kembali ke playback normal, tekan AUDIO berulang kali sampai "3D SUR" hilang dari layar menu.

## Playback Terprogram

Program ini memungkinkan Anda menyimpan track favorit Anda dari disc dalam memori player Anda. Sebuah program dapat terdiri dari 30 track.

1. Masukkan disc

### Disc Audio CD atau MP3/WMA

Menu AUDIO CD atau MUSIC muncul.

2. Tekan PROGRAM.

Tanda  akan muncul di sebelah kanan kata "Program" ada sisi kanan pada layar menu.

### Catatan:

Tekan PROGRAM lagi, kemudian  tanda akan hilang untuk keluar mode Program Edit.



Menu Audio CD

Menu MP3/WMA

**Video CD:** Tekan PROGRAM ketika playback dihentikan Menu program muncul. Tekan PROGRAM sekali lagi dan tahan beberapa detik untuk keluar menu.

### Catatan:

Pada Video CD dengan PBC, Anda harus mengatur PBC ke Off pada menu setup untuk menggunakan playback terprogram. (lihat "PBC" di halaman 14).



Menu Video CD

3. Pilih sebuah track dari "List", lalu tekan ENTER untuk menempatkan track terpilih pada daftar "Program". Ulangi untuk menempatkan track tambahan di daftar.
4. Tekan . Pilih track yang ingin Anda mulai putar pada daftar "Program".

5. Tekan PLAY atau ENTER untuk mulai. Playback mulai menurut track yang anda program. Playback berhenti setelah semua track dalam daftar "Program" diputar satu kali.
6. Untuk kembali normal Playback dari playback terprogram, pilih track pada daftar AUDIO CD (atau MUSIC) lalu tekan PLAY.



### Mengulang Track Terprogram

1. Tekan REPEAT saat memutar disc. Ikon pengulangan (repeat) akan muncul.
2. Tekan REPEAT untuk memilih mode pengulangan
  - Track: mengulangi track yang sedang diputar.
  - All: mengulangi semua track pada daftar terprogram.
  - Off(No display): tidak memutar berulang-ulang.



### Catatan:

Jika Anda menekan  sekali saat playback Track, playback pengulangan itu dibatalkan.

### Menghapus Track dari Daftar "Program"

1. Gunakan    untuk memilih track yang ingin Anda hapus dari daftar Program.
2. Tekan CLEAR. Ulangi untuk menghapus track tambahan dari daftar.

### Menghapus Daftar Program Seluruhnya.

1. Tekan  untuk masuk ke daftar "Program".
2. Gunakan  /  untuk memilih "Clear All", lalu tekan ENTER.

### Catatan:

Program juga dihapus ketika disc diambil.

## Melihat Disc JPEG

Kalau menggunakan DVD Player ini, Anda dapat melihat CD Kodak PICTURE dan disc dengan file JPEG.

1. Masukkan disc dan tutuplah tempatnya. Menu PHOTO muncul di layar TV.

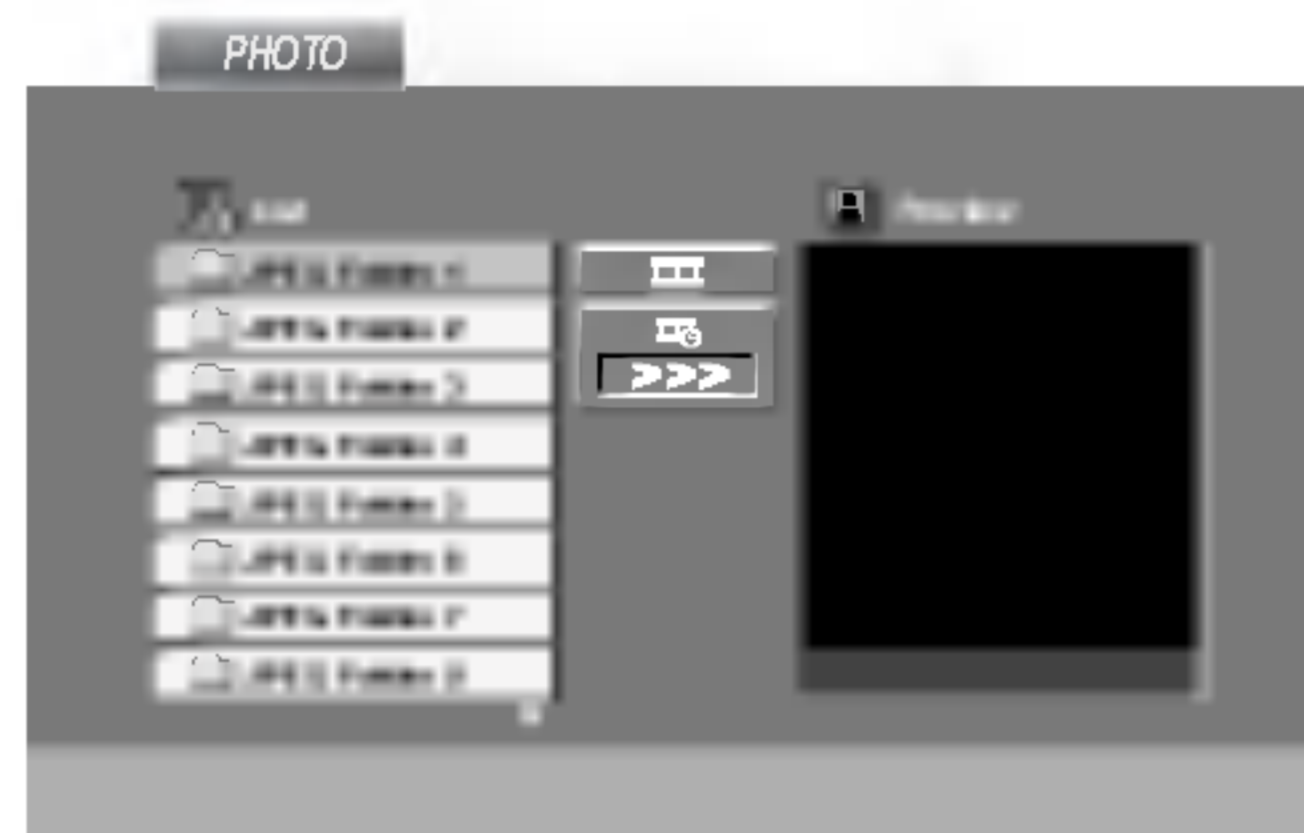

2. Tekan ▲ / ▼ untuk memilih folder, lalu tekan ENTER. Daftar file pada folder muncul. Jika Anda berada dalam daftar file dan ingin kembali ke daftar Folder sebelumnya, gunakan tombol ▲ / ▼ di remote control untuk menyorot, [ENTER] lalu ENTER.
3. Jika Anda ingin melihat file tertentu, tekan ▲ / ▼ untuk menyorot sebuah file dan tekan ENTER atau PLAY. Pertunjulan file dimulai. Saat melihat file, Anda dapat menekan STOP untuk berpindah ke menu sebelumnya (menu PHOTO).

Tip:

- Tekan MENU untuk pindah ke halaman berikutnya.
- Ada tiga pilihan Slide Speed (kecepatan Slide) [Slide Speed Icon] : >>> (Cepat), >> (Normal), dan > (Lambat). Gunakan ▲▼◀▶ untuk menyorot Speed. Gunakan ◀ / ▶ untuk memilih pilihan yang diinginkan, lalu ENTER.
- Pada disc dengan MP3/WMA dan JPEG, Anda dapat berpindah antara MP3/WMA dan JPEG. Tekan TITLE, maka kata MUSIC atau PHOTO di bagian atas menu akan tersorot.
- Tekan RETURN, informasi file tersembunyi.

## Slide Show **JPEG**

Gunakan ▲▼◀▶ untuk menyorot pilihan [Slide Show Icon] (Slide Show) lalu tekan ENTER.

## Still Picture **JPEG**

1. Tekan PAUSE/STEP selama slide show. Player akan ke mode PAUSE.
2. Untuk kembali ke Slide Show (PertunjukanSlide), tekan PLAY atau tekan PAUSE/STEP lagi.

## Pindah Ke File Lain **JPEG**

Tekan SKIP (I◀◀ atau ▶▶I) atau kursor (◀ atau ▶) sekali saat Anda sedang melihat sebuah gambar untuk berpindah ke file berikutnya atau sebelumnya.

## Zoom **JPEG**

Gunakan untuk memperlebar gambar photo. (Lihat halaman 24)

## Memutar Gambar **JPEG**

Tekan ▲ / ▼ saat Anda melihat gambar untuk saat Anda melihat gambar untuk

## Untuk Mendengarkan Musik Sambil Melihat Gambar

Anda dapat menampilkan file sambil mendengarkan file musik MP3/WMA yang direkam pada disc yang sama.

1. Masukkan disc yang mengandung dua jenis file tersebut ke dalam player.
2. Tekan TITLE untuk menampilkan menu PHOTO.
3. Tekan ▲ / ▼ untuk memilih suatu file photo.
4. Gunakan ▶ untuk memilih [Music Icon] ikon, kemudian tekan ENTER. Playback dimulai. Playback akan berlanjut sampai STOP ditekan.

Tip:

Untuk mendengarkan musik yang diinginkan saja ketika melihat gambar, program track yang diinginkan dari menu "MUSIC" kemudian lakukan seperti diatas.

### Disk JPEG cocok dengan player ini terbatas sebagai berikut:

- Tergantung dari besar dan jumlah dari file JPEG, Hal ini membutuhkan waktu yang lama untuk DVD receiver membaca isi dari disk. Jika anda tidak bisa melihat pada layar setelah beberapa menit, beberapa file bisa jadi terlalu besar — kurangi resolusi dari file JPEG kurang dari 2760 x 2048 pixel dan burn ke disk lainnya.
- Jumlah total file pada disk sebaiknya kurang dari 650.
- Beberapa disk bisa jadi tidak cocok terhadap perbedaan format perekaman atau kondisi dari disk.
- Pastikan bahwa semua file yang dipilih memiliki ekstensi ".jpg" ketika dicopy ke CD.
- Jika file memiliki ekstensi ".jpe" or ".jpeg" rubah file menjadi file berekstensi ".jpg" .
- Nama file tanpa ekstensi ".jpg" tidak bisa dibaca oleh DVD receiver ini. Meskipun file menampilkan gambar file JPEG pada Windows Explorer.

## Perawatan dan Perbaikan

Lihat informasi pada bab ini sebelum menghubungi teknisi servis.

### Penanganan Produk

#### Waktu Pengiriman Produk

Mohon simpan karton pengiriman dan bahan pengepakan. Apabila Anda perlu mengirimkan unit ini, agar terlindung secara maksimum, kemas ulang seperti produk ini terkemas seperti aslinya dari pabrik.

#### Jaga permukaan luar tetap bersih

- Jangan menggunakan cairan mudah menguap, misalnya semprotan insektisida, didekat unit
- Jangan menempelkan benda dari karet atau plastik pada unit dalam waktu yang lama. Benda tersebut akan meninggalkan bekas.

#### Membersihkan Unit

Untuk membersihkan player, gunakan kain lembut dan kering. Jika permukaan benar-benar kotor, gunakan bahan lembut yang dibasahi dengan deterjen.

Jangan menggunakan zat pelarut (solven) kuat seperti alkohol, bensena, atau bahan pengencer cat karena zat-zat ini dapat merusak permukaan unit.

#### Merawat Unit

DVD receiver adalah alat presisi berteknologi tinggi. Jika lensa optik dan bagian penggerak disc (disc drive) kotor atau aus maka kualitas gambar akan menurun.

Pemeriksaan dan perawatan reguler sebaiknya dilakukan setiap 1.000 jam penggunaan (tergantung dari lingkungan pengoperasian).

Untuk informasi rinci, mohon hubungi pusat servis resmi terdekat.

## Fitur-fitur Tambahan

### Memori Scene Terakhir **DVD** **CD** **VCD1.1**

Player ini mengingat adegan terakhir dari disc yang diputar terakhir. Adegan terakhir tersimpan di memori meskipun Anda telah mengeluarkan disc atau mematikan player. Jika Anda memasukkan disc yang adegannya telah dimasukkan memori, adegan tersebut secara otomatis dipanggil.

#### **Catatan:**

Player ini tidak merekam adegan dalam disc jika Anda mematikan player sebelum mulai memutar disc tersebut.

### Screen Saver

Gambar screen saver muncul ketika Anda membiarkan DVD Player dalam mode stop selama 5 menit. Apabila Screen Saver ditampilkan selama lima menit, DVD Payer secara otomatis akan mati sendiri.

### Seting Mode Video

- Dengan disc khusus, gambar playback dapat menjadi buram atau bintik-bintik tampak pada garis lurus ini berarti Interpolasi Vertical atau De-interlace tidak sempurna cocok dengan disc. Dalam hal ini, kualitas gambar mungkin dapat diperbaiki dengan mengganti mode video.
- Untuk mengganti mode video tekan dan tahan DISPLAY sekitar 3 detik ketika disc diputar. Nomor mode baru yang dipilih tampak pada layar TV. Periksa kembali kualitas video yang sudah diperbaiki. Jika masih tetapulangi langkah-langkah diatas sampai kualitas gambar diperbaiki.
- Mode Video berubah secara bertahap: MODE1 → MODE2 → MODE3 → MODE1
- Jika anda mematikan power, mode video akan kembali ke status awal (MODE1).

#### **Tip:**

#### **Dekripsi Mendetail Mengenai Mode Video**

**MODE1:** Sumber material dari DVD video (material film atau material video) ditentukan oleh informasi disc.

**MODE2:** Sesuai untuk memutar film berbasis isi atau video berbasis material rekaman dengan metode progressive scan.

**MODE3:** Berbasis material rekaman dengan metode progressive scan perbandingan sedikit gerakan.

#### **Catatan:**

Seting mode hanya bekerja ketika mode Progressive Scan di setel "On" pada menu setup.

### Mengontrol TV lain dengan remote control

Anda dapat mengontrol level suara, sumber input, dan power switch pada TV LG dengan menggunakan remote control yang tersedia.

YAnda dapat mengontrol level suara, sumber input, dan power switch pada TV non-LG TV dengan baik. Jika TV anda terdapat pada daftar tabel dibawah, set kode manufacturer yang sesuai.

1. Ketika menekan tombol TV POWER, tekan tombol angka untuk memilih kode manufacturer dari TV anda (lihat tabel dibawah).
2. Lepaskan tombol TV POWER.

### Nomor Kode Untuk Mengontrol TV

Jika ada lebih dari satu nomor kode di daftar, coba memasukkan satu per satu sampai anda menemukan salah satu yang sesuai dengan TV anda.

Manufacturer	Code Number
LG / GoldStar	1 (Default), 2
Zenith	1, 3, 4
Samsung	6, 7
Sony	8, 9
Hitachi	4

#### **Catatan**

- Tergantung TV anda, beberapa atau seluruh tombol bisa jadi tidak berfungsi pada TV, meskipun sudah dimasukkan kode manufacture yang benar.
- Jika anda memasukkan nomor kode baru, nomor kode yang dimasukkan sebelumnya akan terhapus.
- Ketika anda mengganti baterai remote, nomor kode yang sudah anda set kemungkinan kembali ke seting asli. Set kode nomor yang sesuai kembali.

### Memilih Sistem

Anda harus memilih mode sistem yang tepat untuk sistem TV anda. Jika NO DISC muncul pada jendela display, tekan dan tahan PAUSE/STEP selama lebih dari lima detik untuk dapat memilih sebuah sistem (PAL, NTSC, atau AUTO).

# Referensi

## Kode Bahasa

Gunakan daftar ini untuk memasukkan bahasa yang Anda inginkan untuk seting awal berikut:

Disc Audio / Disc Subtitle / Disc Menu .

Bahasa	Kode	Bahasa	Kode	Bahasa	Kode	Bahasa	Kode
Abkhazian	6566	Fiji	7074	Lingala	7678	Singhalese	8373
Afar	6565	Finnish	7073	Lithuanian	7684	Slovak	8375
Afrikaans	6570	French	7082	Macedonian	7775	Slovenian	8376
Albanian	8381	Frisian	7089	Malagasy	7771	Somali	8379
Ameharic	6577	Galician	7176	Malay	7783	Spanish	6983
Arabic	6582	Georgian	7565	Malayalam	7776	Sudanese	8385
Armenian	7289	German	6869	Maltese	7784	Swahili	8387
Assamese	6583	Greek	6976	Maori	7773	Swedish	8386
Aymara	6588	Greenlandic	7576	Marathi	7782	Tagalog	8476
Azerbaijani	6590	Guarani	7178	Moldavian	7779	Tajik	8471
Bashkir	6665	Gujarati	7185	Mongolian	7778	Tamil	8465
Basque	6985	Hausa	7265	Nauru	7865	Tatar	8484
Bengali; Bangla	6678	Hebrew	7387	Nepali	7869	Telugu	8469
Bhutani	6890	Hindi	7273	Norwegian	7879	Thai	8472
Bihari	6672	Hungarian	7285	Oriya	7982	Tibetan	6679
Breton	6682	Icelandic	7383	Panjabi	8065	Tigrinya	8473
Bulgarian	6671	Indonesian	7378	Pashto, Pushto	8083	Tonga	8479
Burmese	7789	Interlingua	7365	Persian	7065	Turkish	8482
Byelorussian	6669	Irish	7165	Polish	8076	Turkmen	8475
Cambodian	7577	Italian	7384	Portuguese	8084	Twi	8487
Catalan	6765	Japanese	7465	Quechua	8185	Ukrainian	8575
Chinese	9072	Javanese	7487	Rhaeto-Romance	8277	Urdu	8582
Corsican	6779	Kannada	7578	Rumanian	8279	Uzbek	8590
Croatian	7282	Kashmiri	7583	Russian	8285	Vietnamese	8673
Czech	6783	Kazakh	7575	Samoan	8377	Volapük	8679
Danish	6865	Kirghiz	7589	Sanskrit	8365	Welsh	6789
Dutch	7876	Korean	7579	Scots Gaelic	7168	Wolof	8779
English	6978	Kurdish	7585	Serbian	8382	Xhosa	8872
Esperanto	6979	Laothian	7679	Serbo-Croatian	8372	Yiddish	7473
Estonian	6984	Latin	7665	Shona	8378	Yoruba	8979
Faroese	7079	Latvian, Lettish	7686	Sindhi	8368	Zulu	9085

## Kode Area

Pilih kode area dari daftar.

Area	Kode	Area	Kode	Area	Kode	Area	Kode
Afghanistan	AF	Ethiopia	ET	Malaysia	MY	Saudi Arabia	SA
Argentina	AR	Fiji	FJ	Maldives	MV	Senegal	SN
Australia	AU	Finland	FI	Mexico	MX	Singapore	SG
Austria	AT	France	FR	Monaco	MC	Slovak Republic	SK
Belgium	BE	Germany	DE	Mongolia	MN	Slovenia	SI
Bhutan	BT	Great Britain	GB	Morocco	MA	South Africa	ZA
Bolivia	BO	Greece	GR	Nepal	NP	South Korea	KR
Brazil	BR	Greenland	GL	Netherlands	NL	Spain	ES
Cambodia	KH	Islands	HM	Netherlands Antilles	AN	Sri Lanka	LK
Canada	CA	Hong Kong	HK	New Zealand	NZ	Sweden	SE
Chile	CL	Hungary	HU	Nigeria	NG	Switzerland	CH
China	CN	India	IN	Norway	NO	Taiwan	TW
Colombia	CO	Indonesia	ID	Oman	OM	Thailand	TH
Congo	CG	Israel	IL	Pakistan	PK	Turkey	TR
Costa Rica	CR	Italy	IT	Panama	PA	Uganda	UG
Croatia	HR	Jamaica	JM	Paraguay	PY	Ukraine	UA
Czech Republic	CZ	Japan	JP	Philippines	PH	United States	US
Denmark	DK	Kenya	KE	Poland	PL	Uruguay	UY
Ecuador	EC	Kuwait	KW	Portugal	PT	Uzbekistan	UZ
Egypt	EG	Libya	LY	Romania	RO	Vietnam	VN
El Salvador	SV	Luxembourg	LU	Russian Federation	RU	Zimbabwe	ZW

## Pemecahan Masalah

Gejala	Kemungkinan Penyebab	Perbaiki
Tidak ada Power.	<ul style="list-style-type: none"> <li>Kabel Power tidak tersambung</li> </ul>	<ul style="list-style-type: none"> <li>Masukkan kabel power ke dalam outlet dengan benar.</li> </ul>
Power on, tetapi DVD player tidak bekerja.	<ul style="list-style-type: none"> <li>Tidak ada disc yang dimasukkan.</li> </ul>	<ul style="list-style-type: none"> <li>Masukkan disc. (Periksa apakah indikator DVD atau Audio CD dalam jendela tampilan menyala.)</li> </ul>
Tidak ada gambar.	<ul style="list-style-type: none"> <li>TV tidak diatur untuk menerima Output sinyal DVD.</li> </ul>	<ul style="list-style-type: none"> <li>Pilih mode masukan video yang sesuai pada TV.</li> </ul>
	<ul style="list-style-type: none"> <li>Kabel video tidak tersambung dengan kuat.</li> </ul>	<ul style="list-style-type: none"> <li>Hubungkan kabel video dengan kuat.</li> </ul>
Tidak ada suara.	<ul style="list-style-type: none"> <li>Peralatan yang terhubung dengan kabel audio tidak diatur untuk menerima keluaran sinyal DVD.</li> </ul>	<ul style="list-style-type: none"> <li>Pilih mode input yang benar dari Audio receiver sehingga Anda dapat mendengarkan suara dari DVD player</li> </ul>
	<ul style="list-style-type: none"> <li>Power peralatan yang dihubungkan dengan kabel audio mati.</li> </ul>	<ul style="list-style-type: none"> <li>Nyalakan alat-alat yang terhubung dengan Kabel audio.</li> </ul>
	<ul style="list-style-type: none"> <li>Pilihan AUDIO diset ke posisi yang salah.</li> </ul>	<ul style="list-style-type: none"> <li>Set Output Audio Digital ke posisi yang benar, lalu nyalakan DVD player lagi dengan menekan POWER.</li> </ul>
DVD player tidak memulai playback.	<ul style="list-style-type: none"> <li>Disc yang tidak bisa diputar dimasukkan.</li> </ul>	<ul style="list-style-type: none"> <li>Masukkan disc yang sesuai/baik. (periksa enis disc, sistem warna dan kode wilayah.)</li> </ul>
	<ul style="list-style-type: none"> <li>Tingkat Rating telah diset.</li> </ul>	<ul style="list-style-type: none"> <li>Batalkan fungsi rating atau ubah level rating.</li> </ul>
Remote control tidak berfungsi normal.	<ul style="list-style-type: none"> <li>Remote control tidak diarahkan ke sensor remote sensor pada DVD player.</li> </ul>	<ul style="list-style-type: none"> <li>Arahkan remote control ke remote sensor DVD Player.</li> </ul>
	<ul style="list-style-type: none"> <li>Remote control terlalu jauh dari DVD player.</li> </ul>	<ul style="list-style-type: none"> <li>Operasikan remote control lebih dekat ke DVD player.</li> </ul>

## Spesifikasi

### Umum

**Persyaratan daya:** AC 110-240 V , 50/60 Hz

**Konsumsi Daya:** 8W

**Ukuran (kurang-lebih):**

430 x 35 x 242 mm (W x H x D) tanpa kaki

**Bobot (kurang-lebih):** 1.9 kg

**Temperatur pengoperasian:**

5 °C s/d 35 °C (41 °F s/d 95 °F)

**Kelembaban Pengoperasian:** 5 % s/d 90 %

### Keluaran (Output)

#### VIDEO OUT:

1 Vp-p 75 Ω, sync negative, RCA jack x 1

#### S-VIDEO OUT:

(Y) 1.0 V (p-p), 75 Ω, negative sync, Mini DIN 4-pin x 1

(C) 0.3 V (p-p) 75 Ω

#### COMPONENT VIDEO OUT:

(Y) 1.0 V (p-p), 75 Ω, negative sync, RCA jack x 1

(Pb)/(Pr) 0.7 V (p-p), 75 Ω, RCA jack x 2

#### AUDIO OUT:

2.0 Vrms (1 KHz, 0 dB), 600 Ω, RCA jack (L, R) x 1

#### DIGITAL OUT (COAXIAL):

0.5 V (p-p), 75 Ω, RCA jack x 1

#### DIGITAL OUT (OPTICAL):

3 V (p-p), 75 Ω, Optical connector x 1

### System

#### Laser:

Semiconductor laser, panjang gelombang 650 nm

**Sistem Sinyal:** PAL / NTSC

#### Respon Frekuensi:

DVD (PCM 96 kHz): 8 Hz s/d 44 kHz

DVD (PCM 48 kHz): 8 Hz s/d 22 kHz

CD: 8 Hz s/d 20 kHz

#### Rasio Sinyal terhadap keberisikan:

Lebih dari 100 dB (hanya konektor ANALOG OUT)

**Distorsi Harmoni:** Kurang dari 0.008%

#### Kisaran Dinamis:

Lebih dari 95 dB (DVD/CD)

#### Aksesoris:

Kabel Video (1), kabel Audio (1), Remote control (1),

Baterai (2)

**Catatan:** Desain dan spesifikasi bisa berubah tanpa pemberitahuan terlebih dahulu.