



DVD Player
OWNER'S MANUAL
MODEL: DZ9811P



Before connecting, operating or adjusting this product, please read this instruction booklet carefully and completely.

P/NO : 3834RD0065C

Safety Precautions



CAUTION: THESE SERVICING INSTRUCTIONS ARE FOR USE BY QUALIFIED SERVICE PERSONNEL ONLY. TO REDUCE THE RISK OF ELECTRIC SHOCK DO NOT PERFORM ANY SERVICING OTHER THAN THAT CONTAINED IN THE OPERATING INSTRUCTIONS UNLESS YOU ARE QUALIFIED TO DO SO.



Caution: The apparatus should not be exposed to water (dripping or splashing) and no objects filled with liquids, such as vases, should be placed on the apparatus.

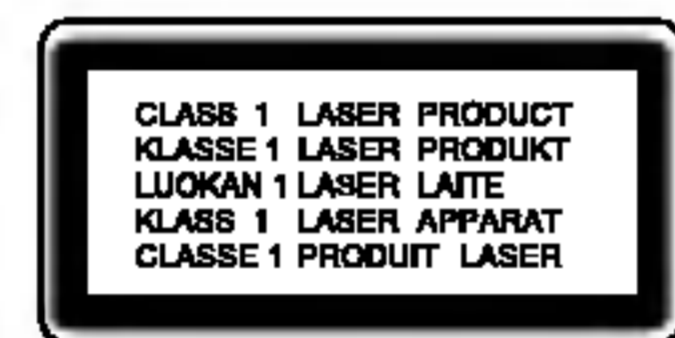

CAUTION: This product employs a Laser System. To ensure proper use of this product, please read this owner's manual carefully and retain for future reference. Should the unit require maintenance, contact an authorized service center. Use of controls, adjustments, or the performance of procedures other than those specified herein may result in hazardous radiation exposure. To prevent direct exposure to laser beam, do not try to open the enclosure. Visible laser radiation when open. **DO NOT STARE INTO BEAM.**



WARNING: Do not install this equipment in a confined space such as a bookcase or similar unit.

CAUTION concerning the Power Cord

Most appliances recommend they be placed upon a dedicated circuit; That is, a single outlet circuit which powers only that appliance and has no additional outlets or branch circuits. Check the specification page of this owner's manual to be certain.

Do not overload wall outlets. Overloaded wall outlets, loose or damaged wall outlets, extension cords, frayed power cords, or damaged or cracked wire insulation are dangerous. Any of these conditions could result in electric shock or fire. Periodically examine the cord of your appliance, and if its appearance indicates damage or deterioration, unplug it, discontinue use of the appliance, and have the cord replaced with an exact replacement part by an authorized servicer.

Protect the power cord from physical or mechanical abuse, such as being twisted, kinked, pinched, closed in a door, or walked upon. Pay particular attention to plugs, wall outlets, and the point where the cord exits the appliance.

SERIAL NUMBER: The serial number is found on the bottom of this unit. This number is unique to this unit and not available to others. You should record requested information here and retain this guide as a permanent record of your purchase.

Model No. _____

Serial No. _____

Table of Contents

Introduction

Safety Precautions	2
Table of Contents	3
Before Use	4-5
Symbol used in this Manual	4
About the  Symbol Display	4
Notes on Discs	4
Remote Control Battery Installation	4
Maintenance and Service	5
Types of Playable Discs	5
Front Panel	6
Remote Control	7
Setting up the Player	8-9
DVD Player Connections	8
Audio Connection to Optional Equipment	9

Advanced Operations

General Features	10-16
On-Screen Display	10
Moving to another CHAPTER/TRACK	10
Slow Motion	10
Title Menu	10
Disc Menu	10
Changing the Audio Language	10
Search	10
Still Picture and Frame-by-Frame Playback	10
Marker Search	11
Repeat A-B	11
Repeat	11
Random	11
Zoom	12
Camera Angle	12
Subtitles	12
Changing the Audio Channel	12
Last Scene Memory	12
Screen Saver	12
System Select	12

Playing an Audio CD and MP3/WMA Disc	13
MP3 / WMA disc compatibility with this player is limited as follows	13
Audio CD and MP3/WMA Disc Features	14
• Pause	14
• Moving to another Track	14
• Random	14
• Repeat Track/ All/ Normal	14
• Repeat A-B	14
• Search	14
Viewing a JPEG disc	15
• Moving to another File	15
• To rotate picture	15
• Still Picture	15
• Zoom	15
• JPEG disc compatibility with this player is limited as follows	15
Programmed Playback	16
• Erasing a Track from program list	16

Initial Settings

Initial Settings	17-22
General Operation	17
LANGUAGE	17
DISPLAY	18
AUDIO	19
LOCK (Parental Control)	20-21
OTHERS	22

Reference

Additional Information	23
Controlling other TVs with the remote control	23
Troubleshooting	24
Language Codes	25
Area Codes	26
Specifications	27

Before Use

To ensure proper use of this product, please read this owner's manual carefully and retain for future reference.

This manual provides information on the operation and maintenance of your DVD player. Should the unit require service, contact an authorized service location.

Symbol Used in this Manual



The lightning flash symbol alerts you to the presence of dangerous voltage within the product enclosure that may constitute a risk of electric shock.



The exclamation point alerts you to the presence of important operating and maintenance / servicing instructions.



Indicates hazards likely to cause harm to the unit itself or other material damage.

DVD DVD and finalized DVD±R/RW

VCD Video CDs.

CD Audio CDs.

MP3 MP3 discs.

WMA WMA discs.

JPEG JPEG discs.

NOTE

Indicates special notes and operating features.

TIP

Indicates tips and hints for making the task easier.

A section whose title has one of the following symbols is applicable only to the disc represented by the symbol.

About the Symbol Display

“  ” may appear on your LCD display during operation and indicates that the function explained in this owner's manual is not available on that specific DVD video disc.

Notes on Discs

Handling Discs

Do not touch the playback side of the disc. Hold the disc by the edges so that fingerprints do not get on the surface. Never stick paper or tape on the disc.

Storing Discs



After playing, store the disc in its case. Do not expose the disc to direct sunlight or sources of heat and never leave it in a parked car exposed to direct sunlight.

Cleaning Discs

Fingerprints and dust on the disc can cause poor picture quality and sound distortion. Before playing, clean the disc with a clean cloth. Wipe the disc from the center out.

Do not use strong solvents such as alcohol, benzine, thinner, commercially available cleaners, or anti-static spray intended for older vinyl records.

Remote Control Battery Installation

Detach the battery cover on the rear of the remote control, and insert two batteries (size AAA) with  and  aligned correctly.

Before Use (Continued)

Maintenance and Service

Refer to the information in this chapter before contacting a service technician.

Handling the Unit

When shipping the unit

Please save the original shipping carton and packing materials. If you need to ship the unit, for maximum protection, re-pack the unit as it was originally packed at the factory.

Keeping the exterior surfaces clean

- Do not use volatile liquids such as insecticide spray near the unit.
- Do not leave rubber or plastic products in contact with the unit for a long period of time, since they leave marks on the surface.

Cleaning the unit

To clean the player, use a soft, dry cloth. If the surfaces are extremely dirty, use a soft cloth lightly moistened with a mild detergent solution.

Do not use strong solvents such as alcohol, benzine, or thinner, as these might damage the surface of the unit.

Maintaining the Unit

The DVD player is a high-tech, precision device. If the optical pick-up lens and disc drive parts are dirty or worn, the picture quality could be diminished.

Depending on the operating environment, regular inspection and maintenance are recommended after every 1,000 hours of use.

For details, please contact your nearest authorized service center.

Types of Playable Discs

This unit plays DVD, Video CD, Audio CD, DVD±R, DVD±RW, SVCD, and CD-R or CD-RW that contains audio titles, MP3, WMA or JPEG files.

Manufactured under license from Dolby Laboratories. “Dolby”, “Pro Logic”, and the double-D symbol are trademarks of Dolby Laboratories.

NOTES

- Depending on the conditions of the recording equipment or the CD-R/RW (or DVD±R/±RW) disc itself, some CD-R/RW (or DVD±R/±RW) discs cannot be played on the unit.
- Do not attach any seal or label to either side (the labeled side or the recorded side) of a disc.
- Do not use irregularly shaped CDs (e.g., heart-shaped or octagonal) since they may result in malfunctions.

Notes on DVDs and Video CDs

Some playback operations of DVDs and Video CDs may be intentionally programmed by software manufacturers. This unit plays DVDs and Video CDs according to disc content designed by the software manufacturer, therefore some playback features may not be available or other functions may be added.

Regional code

This DVD player is designed and manufactured for playback of region “3” encoded DVD software. This unit can play only DVD discs labeled “3” or “ALL”.

If you try to play a DVD with a different region code from your player, the message “Check Regional Code” appears on the TV screen.



Front Panel

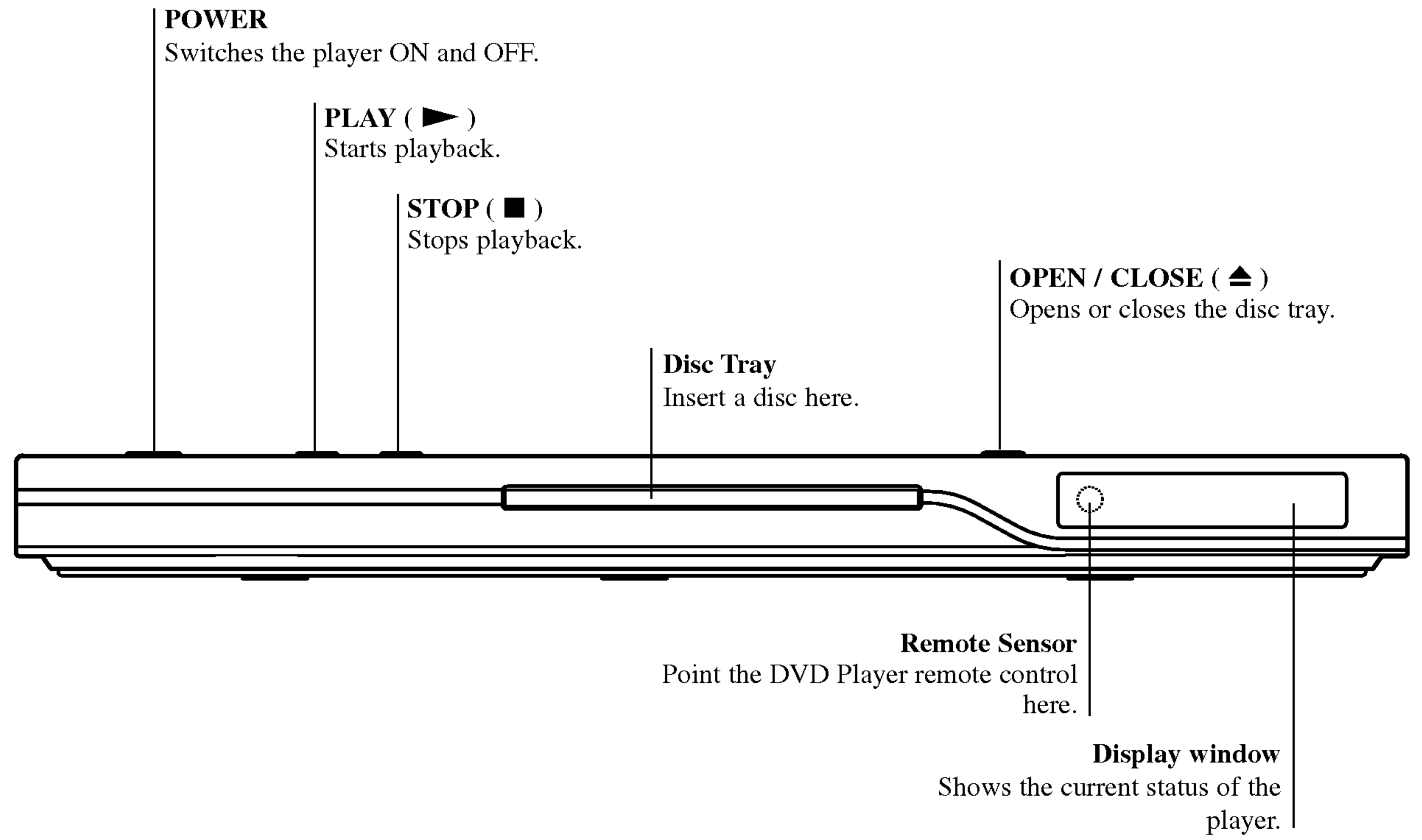

Remote Control

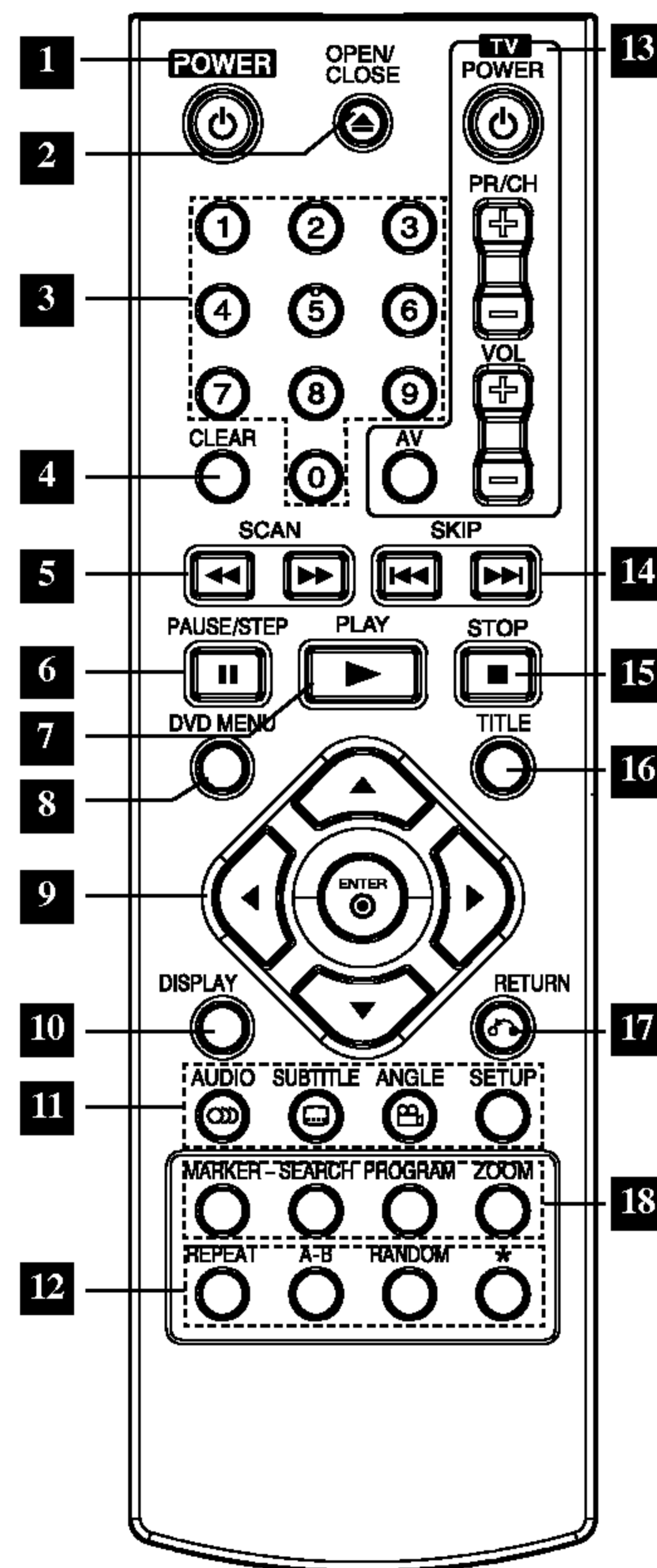

- 1 POWER**
Switches DVD Player ON and OFF.
- 2 OPEN / CLOSE**
Opens and closes the disc tray.
- 3 0-9 number buttons**
Selects numbered items in a menu.
- 4 CLEAR**
Removes a track number on the Playlist or a mark on the MARKER SEARCH menu.
- 5 SCAN (◀◀ / ▶▶)**
Search backward or forward.
- 6 PAUSE / STEP (||)**
Pauses playback temporarily/
press repeatedly for frame-by-frame playback.
- 7 PLAY (▶)**
Starts playback.
- 8 DVD MENU**
Accesses menu on a DVD disc.
- 9 •◀▶▲▼ (left/right/up/down)**
Selects an item in the menu.
- ENTER**
Confirms menu selection.

- 10 DISPLAY**
Accesses On-Screen display.
- 11 • AUDIO**
Selects an audio language (DVD).
- SUBTITLE**
Selects a subtitle language.
- ANGLE**
Selects a DVD camera angle if available
- SETUP**
Accesses or removes setup menu.
- 12 • REPEAT**
Repeat chapter, track, title all.
- A-B**
Repeat sequence.
- RANDOM**
Plays tracks in random order.
- ***
This button is not available.
- 13 TV Control Buttons**
- TV POWER:**
Turns the TV on or off.
- TV PR/CH +/-:**
Selects TV's channel.

- TV VOL +/-:**
Adjusts TV's volume.
- AV:**
Selects the TV's source.
- 14 SKIP (◀◀ / ▶▶)**
Go to next chapter or track.
Returns to beginning of current chapter or track or go to previous chapter or track.
- 15 STOP (■)**
Stops playback.
- 16 TITLE**
Displays title menu, if available.
- 17 RETURN**
Removes the setup menu, displays the video CD with PBC.
- 18 • MARKER**
Marks any point during playback.
- SEARCH**
Displays MARKER SEARCH menu.
- PROGRAM**
Places a track on the program list.
- ZOOM**
Enlarges video image.

Setting up the Player

DVD Player Connections

Depending on your TV and other equipment there are various ways you can connect the player. Please refer to the manuals of your TV, stereo system or other devices as necessary for additional connection information.

Video and Audio Connections to Your TV

Make sure the DVD player is connected directly to the TV and not to a VCR, otherwise the DVD image could be distorted by the copy protection system.

Video: Connect the VIDEO OUT jack on the DVD player to the video in jack on the TV using the video cable (V).

Component Video (Color Stream®): Connect the COMPONENT VIDEO OUT/PROGRESSIVE SCAN jacks on the DVD Player to the corresponding in jacks on the TV using an Y Pb Pr cable (C).

Audio Connection to Your TV:

Connect the left and right AUDIO OUT jacks of the DVD Player to the audio left and right IN jacks on the TV (A) using the audio cables. Do not connect the DVD Player's AUDIO OUT jack to the phone in jack (record deck) of your audio system.

Progressive Scan (ColorStream® pro):

- If your television is a high-definition or “digital ready” television, you may take advantage of the DVD Player’s progressive scan output for the highest video resolution possible.
- If your TV does not accept the Progressive Scan format, the picture will appear scrambled if you try Progressive Scan on the DVD Player.

NOTES

- Set the Progressive to “On” on the setup menu for progressive signal, see page 18.
- Set the progressive to “Off” by removing any disc from the unit and close the disc tray. see that “no disc” is displayed on the display window. Then press STOP and hold it for five seconds before releasing it.
- Progressive scan does not work with the analog video connections (yellow VIDEO OUT jack).

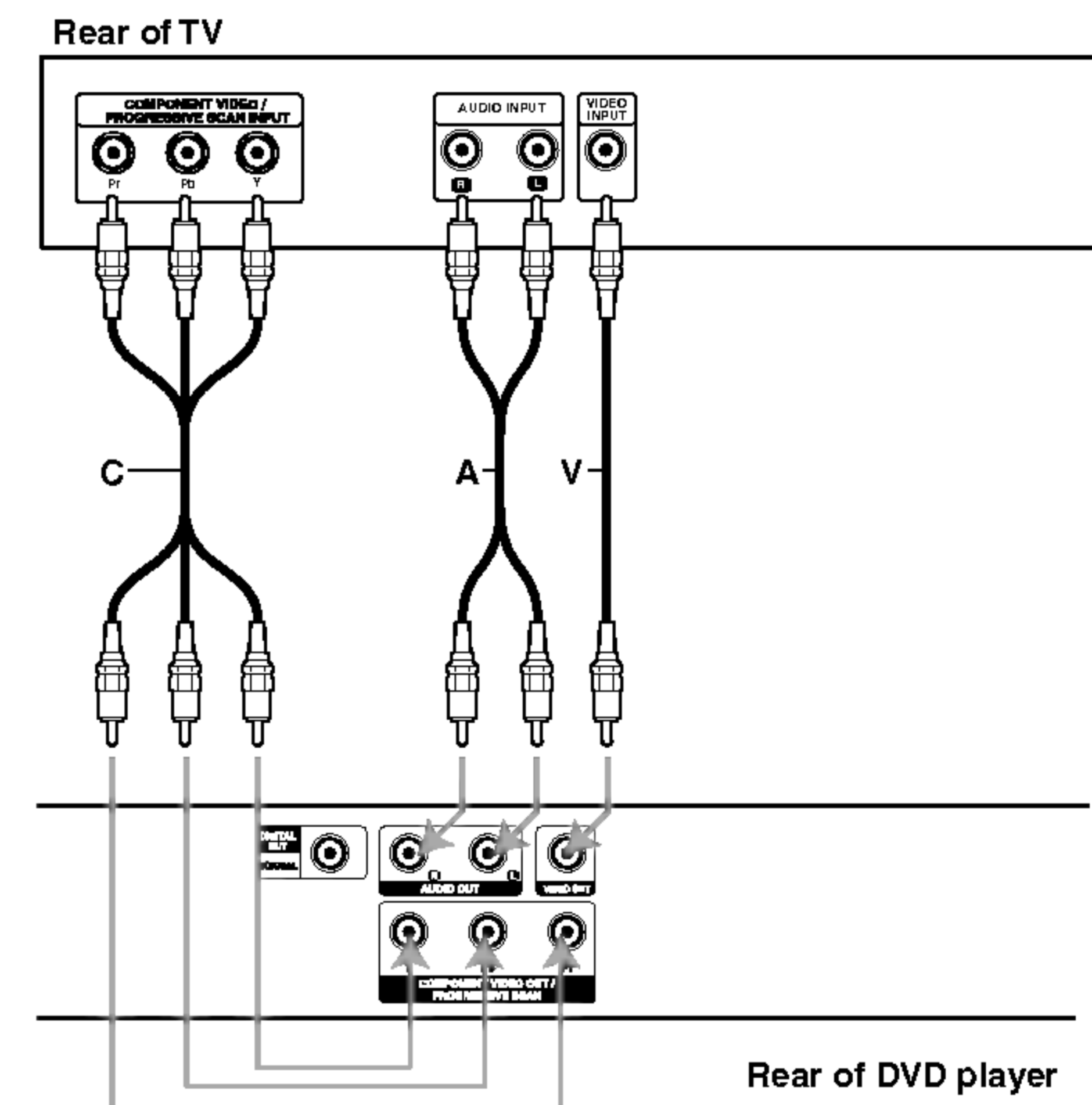

Setting up the Player (continued)

Audio Connection to Optional Equipment

Connect the DVD player to your optional equipment for audio output.

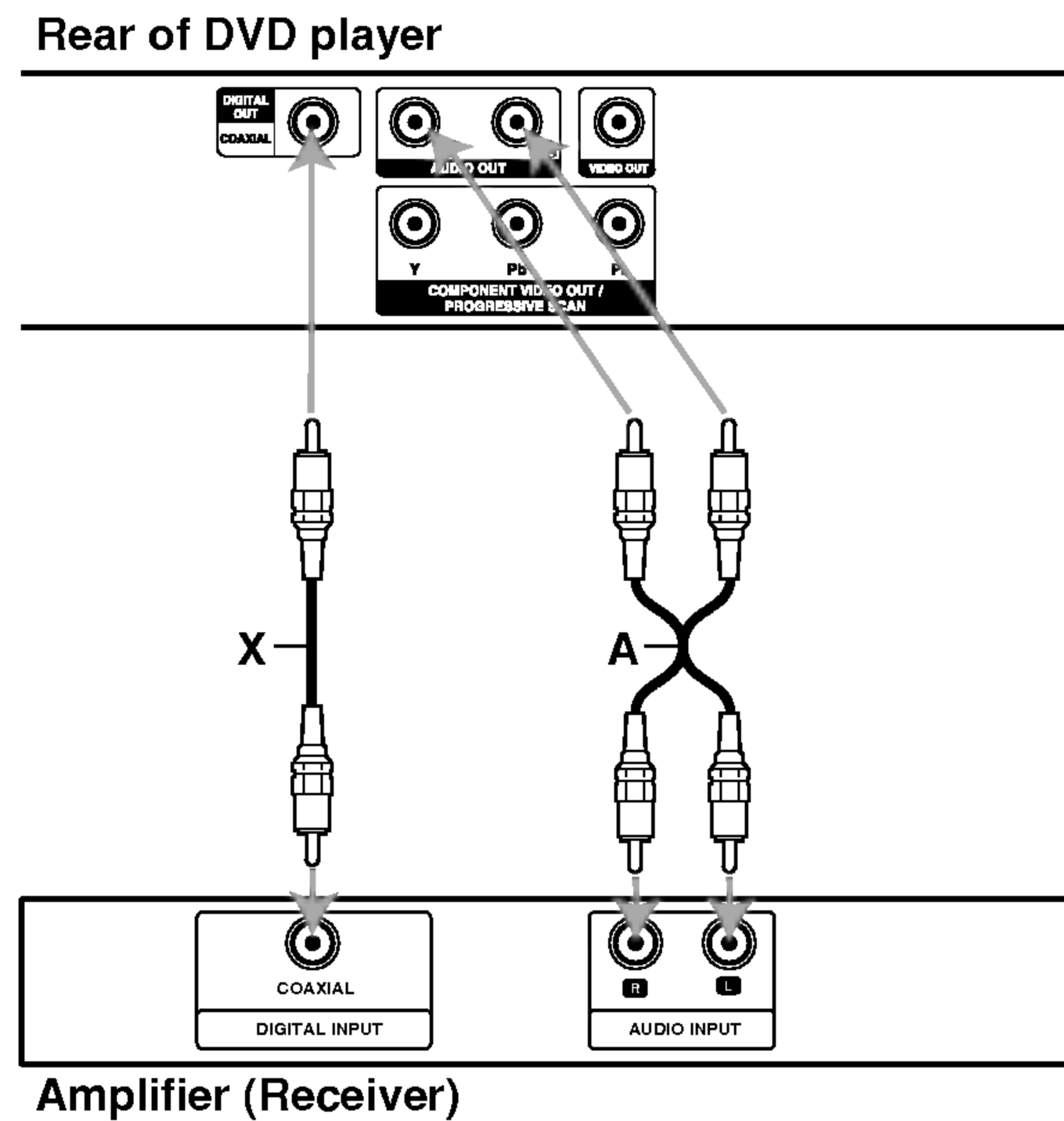

Amplifier equipped with 2-channel analog stereo or Dolby Pro Logic II / Pro Logic: Connect the left and right AUDIO OUT jacks on the DVD player to the audio left and right IN jacks on your amplifier, receiver, or stereo system, using the audio cables (A).

Amplifier equipped with 2-channel digital stereo (PCM) or audio / video receiver equipped with a multi-channel decoder (Dolby Digital™, MPEG 2, or DTS): Connect one of the DVD Player's DIGITAL AUDIO OUT jacks (COAXIAL X) to the corresponding in jack on your amplifier. Use an optional digital (coaxial X) audio cable.

Digital Multi-channel sound

A digital multi-channel connection provides the best sound quality. For this you need a multi-channel audio / video receiver that supports one or more of the audio formats supported by your DVD player such as MPEG 2, Dolby Digital and DTS. Check the receiver manual and the logos on the front of the receiver.

NOTES

- If the audio format of the digital output does not match the capabilities of your receiver, the receiver produces a strong, distorted sound or no sound at all.
- Six Channel Digital Surround Sound via a digital connection can only be obtained if your receiver is equipped with a Digital Multi-channel decoder.
- To see the audio format of the current DVD in the on-screen display, press AUDIO.

General Features

On-Screen Display **DVD** **VCD**

Some items can be changed using the menu.

1. Press DISPLAY during playback.
2. Press ◀ / ▶ to select an item.
The selected item is highlighted.
3. Press ▲ / ▼ to change the setting.
Press ENTER.
You can also use the number buttons if appropriate
(e.g. inputting the title number).

T 02:04 : Title(Track) Number, **C** 0:09:28 : Time search

Ⓢ 02:04 : Chapter Number (DVD disc only)

Moving to another CHAPTER/TRACK **DVD** **VCD**

When a title on a disc has more than one chapter or a disc has more than one track, you can move to another chapter/track as follows:

Press SKIP **⏮** or **⏭** briefly during playback to select the next chapter/track or to return to the beginning of the current chapter/track.
Press SKIP **⏮** twice briefly to step back to the previous chapter/track.

Slow Motion **DVD** **VCD**

1. Press PAUSE/STEP (**⏸**) during playback.
The player will now go into PAUSE mode.
2. Use the SCAN **⏭** to select the required speed:
⏭ 1/16, **⏭** 1/8, **⏭** 1/4, or **⏭** 1/2 (forward).
3. To exit slow motion mode, press PLAY.

Title Menu **DVD**

Checking the contents of DVD discs: Menus

DVDs may offer menus that allow you to access special features. To use the disc menu, press TITLE.

Input the corresponding number or use the ◀ ▶ ▲ ▼ buttons to highlight your selection. Then press ENTER.

Disc Menu **DVD**

Press DVD MENU and the disc menu is displayed.
Press DVD MENU again to exit.

Changing the Audio Language **DVD**

Press AUDIO repeatedly during playback to hear a different audio language or audio track.

Search **DVD** **VCD**

1. Press SCAN (**⏮** or **⏭**) during playback.
2. Press SCAN (**⏮** or **⏭**) repeatedly to select the required speed.
DVD; X2, X4, X16 or X32
Video CD; X2, X4 or X8
3. To exit Search mode, press PLAY.

Still Picture and Frame-by-Frame Playback

DVD **VCD**

Press PAUSE/STEP on the remote control during playback. Advance the picture frame-by-frame by pressing PAUSE/STEP repeatedly.
Press PLAY to exit still motion mode.

General Features (continued)

Marker Search **DVD** **VCD**

To enter a Marker

You can start playback from up to nine memorized points. To enter a marker, press MARKER at the desired point on the disc. The Marker icon appears on the TV screen briefly. Repeat to enter up to nine markers.

To Recall or Clear a Marked Scene

1. During disc playback, press SEARCH. The marker search menu appears on the screen.
2. Within 10 seconds, press ◀ / ▶ to select a marker number that you want to recall or clear.
3. Press ENTER and playback starts from the marked scene.
Or, Press CLEAR and the marker number is erased from the list.
4. You can play any marker by inputting its number on the marker search menu.

Repeat A-B **DVD** **VCD**

To repeat a sequence.

1. Press A-B at your chosen starting point. "A" appears briefly on the TV screen.
2. Press A-B again at your chosen end point.
"A B" appears briefly on the TV screen and the repeat sequence begins.
3. Press A-B again to cancel.

Repeat **DVD** **VCD**

Press REPEAT during playback to select a desired repeat mode.

DVD Video Discs

- Chapter: repeats the current chapter.
- Title: repeats the current title.
- Off: does not play repeatedly.

Video CDs

- Track: repeats the current track
- All: repeats all the tracks on a disc.
- Off: does not play repeatedly.

NOTES

- On a Video CD with PBC, you must set PBC to Off on the setup menu to use the repeat function (See "PBC" on page 22).
- If you press SKIP (▶▶) once during Repeat Chapter (Track) playback, the repeat playback cancels.

Random **VCD**

1. Press RANDOM during playback. The unit automatically begins random playback and **Random** appears on the TV screen.
2. To return to normal playback, press RANDOM repeatedly until **Normal** appears on the menu screen.

TIP

- By pressing SKIP (▶▶) during random playback, the unit selects another track and resumes random playback.
- On a Video CD with PBC, You must set PBC to Off on the setup menu to use the random function (See "PBC" on page 22).

General Features (continued)

Zoom **DVD** **VCD**

Use zoom to enlarge the video image.

1. Press ZOOM during playback to activate the Zoom function.
2. Each press of the ZOOM button changes the screen in the sequence: 200% → 300% → 400% → Normal (4 steps).
3. Use the ◀ ▶ ▲ ▼ buttons to move through the zoomed picture.
4. To resume normal playback, press CLEAR.

NOTE

Zoom may not work on some DVDs.

Camera Angle **DVD**

If the disc contains scenes recorded at different camera angles, you can change to a different camera angle during playback.

Press ANGLE repeatedly during playback to select a desired angle.

Note that the number of the current angle appears on the display.

Subtitles **DVD**

Press SUBTITLE repeatedly during playback to display the different subtitle languages.

Changing the Audio Channel **VCD**

Press AUDIO repeatedly during playback to hear a different audio channel (Stereo, LEFT or RIGHT).

Last Scene Memory **DVD** **CD** **VCD**

This player memorizes last scene from the last disc that is viewed. The last scene remains in memory even if you remove the disc from the player or switch off the player. If you load a disc that has the scene memorized, the scene is automatically recalled.

NOTE

This player does not memorize the scene of a disc if you switch off the player before commencing to play the disc.

Screen Saver

The screen saver appears when you leave the DVD player in Stop mode for about five minutes. If the Screen Saver is displayed for five minutes, the DVD Player automatically turns itself off.

System Select

You must select the appropriate system mode for your TV system.

If no disc appears in the display window, press and hold PAUSE/STEP for more than 5 seconds to be able to select a system (PAL, NTSC, or Auto).

Playing an Audio CD or MP3/WMA Disc

Audio CD

Once you insert an audio CD a menu appears on the TV screen. Press ▲ / ▼ to select a track then press PLAY or ENTER to playback starts.



MP3 / WMA

1. Press ▲ / ▼ to select a folder, and press PLAY or ENTER to see the folder contents.
2. Press ▲ / ▼ to select a track then press PLAY or ENTER. Playback starts.

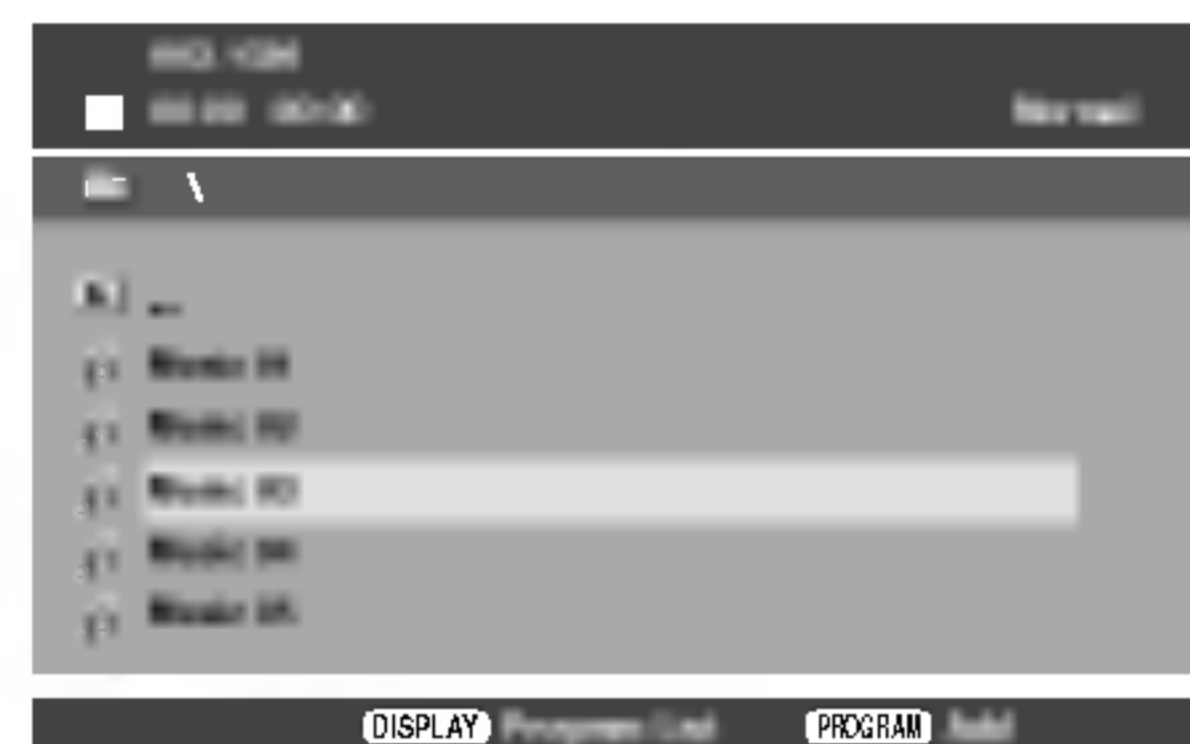

TIPS

- If you are in a file list on the MUSIC menu and want to return to the Folder list, use the ▲ / ▼ to highlight  and press PLAY or ENTER.
- Press DVD MENU to move to the next page. Press TITLE to move to the previous page.
- On a CD with MP3/WMA and JPEG you can switch MP3/WMA and JPEG. Press ▲ / ▼ to select a folder, and press ENTER to see the folder contents.

MP3 / WMA disc compatibility with this player is limited as follows:

- Sampling frequency: within 8 - 48 kHz (MP3), within 32 - 48kHz (WMA)
- Bit rate: within 8 - 320kbps (MP3), 32 - 192kbps (WMA)
- The player cannot read an MP3/WMA file that has a file extension other than “.mp3” / “.wma”.
- CD-R physical format should be ISO 9660
- If you record MP3 / WMA files using software that cannot create a file system (eg. Direct-CD) it is impossible to playback MP3 / WMA files. We recommend that you use Easy-CD Creator, which creates an ISO 9660 file system.
- File names should have a maximum of 8 letters and must incorporate an .mp3 or .wma extension.
- They should not contain special letters such as / ? * : “ < > | etc.
- The total number of files on the disc should be less than 648.

This DVD player requires discs and recordings to meet certain technical standards in order to achieve optimal playback quality. Pre-recorded DVDs are automatically set to these standards. There are many different types of recordable disc formats (including CD-R containing MP3 or WMA files) and these require certain pre-existing conditions (see above) to ensure compatible playback.

Customers should note that permission is required in order to download MP3 / WMA files and music from the Internet. Our company has no right to grant such permission. Permission should always be sought from the copyright owner.

Playing an Audio CD or MP3/WMA Disc (continued)

Audio CD and MP3 / WMA Disc Features

Pause **CD** **MP3** **WMA**

1. Press PAUSE/STEP during playback.
2. To return to playback, press PLAY, ENTER or press PAUSE/STEP again.

Moving to another Track **CD** **MP3** **WMA**

1. Press SKIP (◀◀ or ▶▶) briefly during playback to go to the next track or to return to the beginning of the current track.
2. Press SKIP ◀◀ twice briefly to go back to the previous track.
3. You can play any track by inputting its number.

Random **CD** **MP3** **WMA**

1. Press RANDOM during playback. Random Playback begins immediately and RANDOM appears on the menu screen.
2. To return to normal playback, press RANDOM repeatedly until Normal appears on the menu screen.

TIP

By pressing SKIP ▶▶ during random playback, the unit selects another track and resumes random playback.

Repeat Track/All/Normal **CD** **MP3** **WMA**

You can play a track/all on a disc.

1. Press REPEAT when playing a disc. The repeat icon appears.
2. Press REPEAT to select a desired repeat mode.
 - Track: repeats the current track
 - All: repeats all the tracks on a disc.
 - Normal: does not play repeatedly.

NOTE

If you press SKIP ▶▶ once during Repeat Track playback, the repeat playback cancels.

Repeat A-B **CD** **MP3** **WMA**

1. To repeat a sequence during disc playback press A-B at your chosen starting point. The Repeat icon and “A” appear on the menu screen.
2. Press A-B again at your chosen end point. The Repeat icon and “A B” appear on the menu screen, and the sequence begins to play repeatedly.
3. To exit the sequence and return to normal play, press A-B again.

Search **CD** **MP3** **WMA**

1. Press SCAN (◀◀ or ▶▶) during playback.
2. Press SCAN (◀◀ or ▶▶) repeatedly to select the required speed. 2X, 4X or 8X
3. To exit Search mode, press PLAY.

Viewing a JPEG Disc

Using this DVD Player you can view discs with JPEG files.

1. Insert a disc and close the tray.
The PHOTO menu appears on the TV screen.

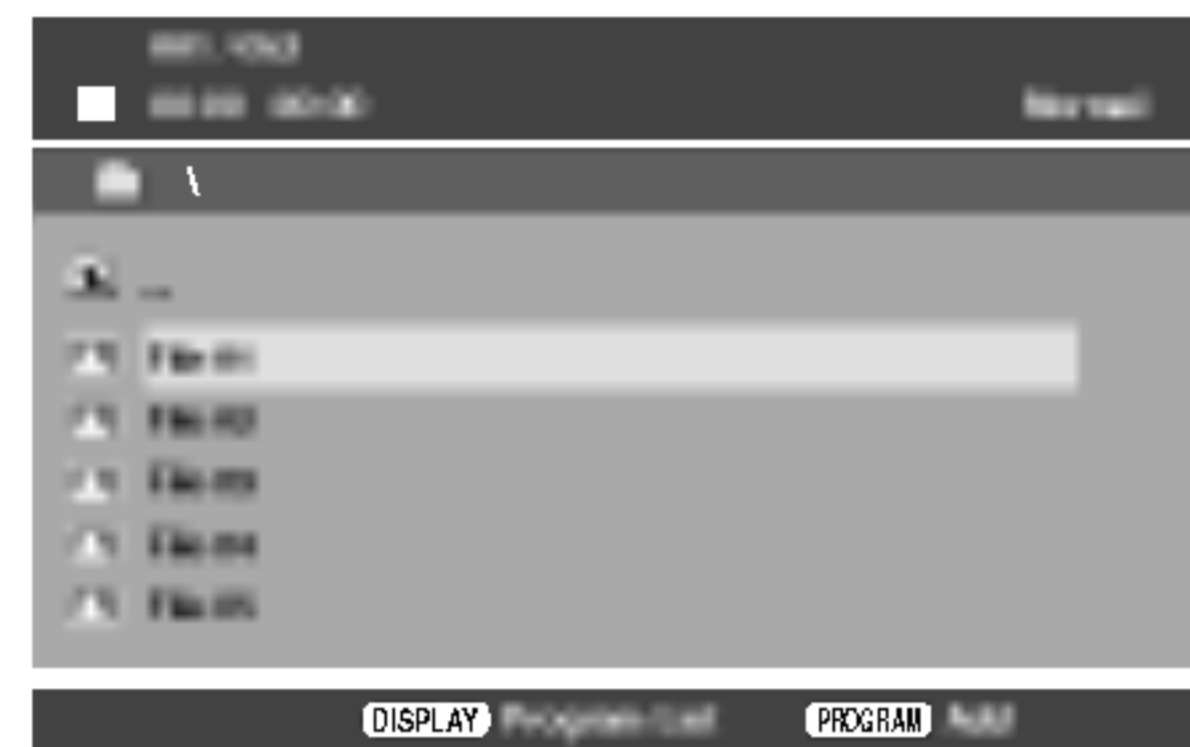

2. Press ▲ / ▼ to select a folder, and press ENTER or PLAY.
A list of files in the folder appears. If you are in a file list and want to return to the previous Folder list, use the ▲ / ▼ buttons on the remote to highlight  and press ENTER or PLAY.
3. If you want to view a particular file, press ▲ / ▼ to highlight a file and press ENTER or PLAY. Viewing the file proceeding starts.
While viewing a picture, you can press STOP to move to the previous menu (PHOTO menu).

TIPS

- Press DVD MENU to move to the next page.
Press TITLE to move to the previous page.
- On a CD with MP3/WMA and JPEG you can switch MP3/WMA and JPEG.
Press ▲ / ▼ to select a folder, and press ENTER to see the folder contents.

Moving to another File **JPEG**

Press SKIP (◀◀ or ▶▶) once while viewing a picture to advance to the next or previous file.

To rotate picture

Press ◀ / ▶ during showing a picture to rotate the picture clockwise or counter clockwise.

Still Picture **JPEG**

1. Press PAUSE/STEP during slide show.
The player will now go into PAUSE mode.
2. To return to the slide show, press PLAY, ENTER or press PAUSE/STEP again.

Zoom **JPEG**

Use zoom to enlarge the video image.

1. Press ZOOM during playback to activate the Zoom function.
2. Each press of the ZOOM button changes the screen in the sequence: 100% → 150% → 200% → 100%
3. Use the ◀ ▶ ▲ ▼ buttons to move through the zoomed picture.
4. To resume normal playback, press CLEAR or press ZOOM repeatedly to select the 100%.

JPEG disc compatibility with this player is limited as follows:

- Depending upon the size and number of JPEG files, it could take a long time for the DVD player to read the disc's contents. If you don't see an on-screen display after several minutes, some of the files may be too large — reduce the resolution of the JPEG files to less than 2M pixels as 2760 x 2048 pixels and burn another disc.
- The total number of files and folders on the disc should be less than 648.
- Ensure that all the selected files have the “.jpg” extensions when copying into the CD layout.
- If the files have “.jpe” or “.jpeg” extensions, please rename them as “.jpg” file.
- File names without “.jpg” extension will not be able to be read by this DVD player. Even though the files are shown as JPEG image files in Windows Explorer.

Programmed Playback **CD** **MP3** **WMA**

The program function enables you to store your favorite tracks from any disc in the player memory.

A program can contain 30 tracks (Audio CD, MP3/WMA).

1. Insert a disc. (Audio CD, MP3 or WMA.)
2. Press ▲ / ▼ to select the desired file.
3. Press PROGRAM during playback or in the stop mode.
Repeat press PROGRAM to place additional tracks on the program list.
4. Press DISPLAY. Program List menu appear.
Press ▲ / ▼ to select the track you want to start playing.
Press DVD MENU to move to the next page.
Press TITLE to move to the previous page.

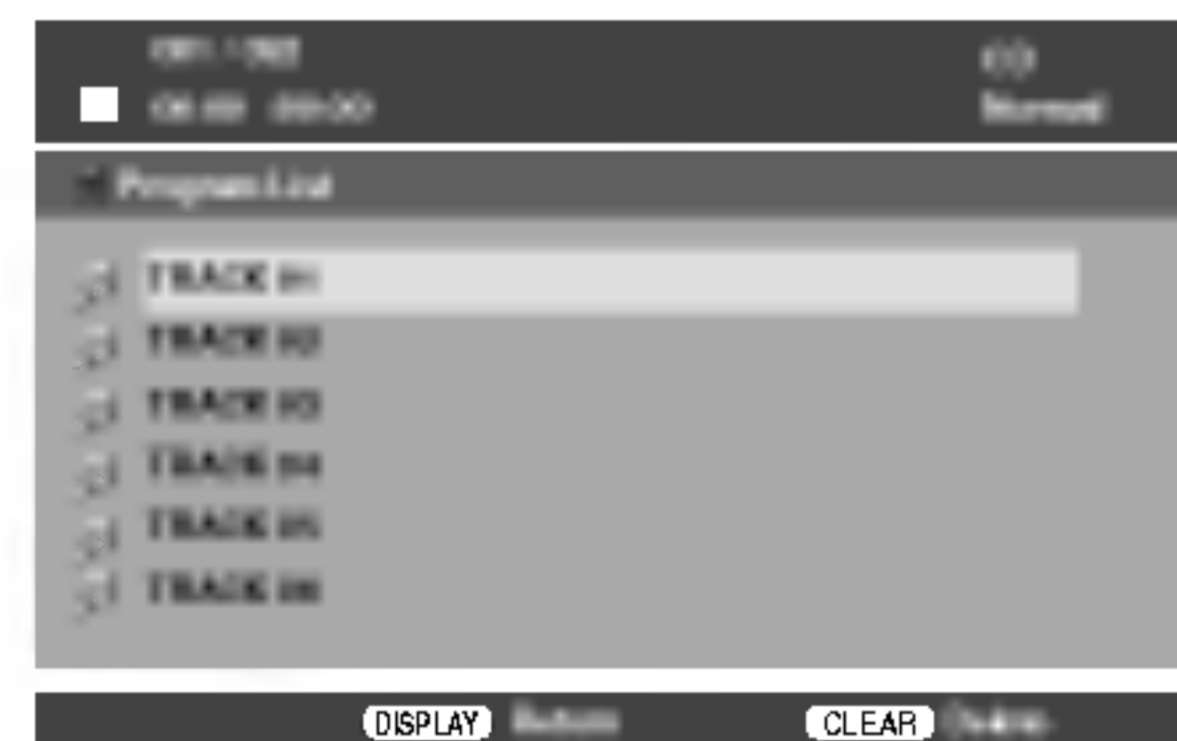

Audio CD Menu



MP3/WMA Menu

5. Press PLAY or ENTER to start.
6. To resume normal playback from programmed playback.
Press DISPLAY then select a track of list and then press PLAY or ENTER.

Erasing a Track from program list

1. Use ▲ / ▼ to select the track that you wish to erase from the program list.
2. Press CLEAR. Repeat to erase additional tracks on the list.

For details on each operation item, refer to relevant page.

Initial Settings

By using the Setup menu, you can make various adjustments to items such as picture and sound. You can also set a language for the subtitles and the Setup menu, among other things. For details on each Setup menu item, see pages 17 to 22.

To display and exit the Menu:

Press SETUP to display the menu. A second press of SETUP will take you back to initial screen.

To go to the next level:

Press ► on the remote control.

To go back to the previous level:

Press ◀ on the remote control.

General Operation

1. Press SETUP. The Setup menu appears.
2. Use ◀ / ▶ to select the desired option then press ▼ or ENTER to move to the second level. The screen shows the current setting for the selected item, as well as alternate setting(s).
3. Use ▲ / ▼ to select the second desired option then press ► to move to the third level.
4. Use ▲ / ▼ to select the desired setting then press ENTER to confirm your selection. Some items require additional steps.
5. Press SETUP, RETURN or PLAY to exit the Setup menu.

LANGUAGE



Menu Language

Select a language for the Setup menu and on-screen display.

Disc Audio / Subtitle / Menu **DVD**

Select the language you prefer for the audio track (disc audio), subtitles, and the disc menu.

Original: Refers to the original language in which the disc was recorded.

Other: To select another language, press number buttons then Press ENTER to enter the corresponding 4-digit number according to the language code list in the reference chapter. If you enter the wrong language code, press CLEAR.

Initial Settings (continued)

DISPLAY



TV Aspect **DVD**

4:3: Select when a standard 4:3 TV is connected.

16:9: Select when a 16:9 wide TV is connected.

Display Mode **DVD**

Display Mode setting works only when the TV Aspect mode is set to "4:3".

LetterBox: Displays a wide picture with bands on the upper and lower portions of the screen.

Panscan: Automatically displays the wide picture on the entire screen and cuts off the portions that do not fit.

Progressive Scan

Progressive Scan Video provides the highest quality pictures with less flickering. If you are using the Component Video jacks for connection to a TV or monitor that is compatible with a progressive scan signal, set Progressive Scan to On. Press ENTER to confirm your selection. The confirm menu will appear.

Caution

If your TV does not accept the Progressive Scan format, the picture will appear scrambled if you try Progressive Scan on the DVD Player. If you set Progressive Scan to On in error, you must reset the unit.

- 1) Press ►. Select "Off" using the ▲ / ▼ buttons.
The Setup menu appears.
- 2) Press STOP and hold it for five seconds before releasing it. The video output will be restored to the standard setting and a picture will once again be visible on a conventional analog TV or monitor.

Initial Settings (continued)

AUDIO

Each DVD disc has a variety of audio output options. Set the player's AUDIO options according to the type of audio system you use.

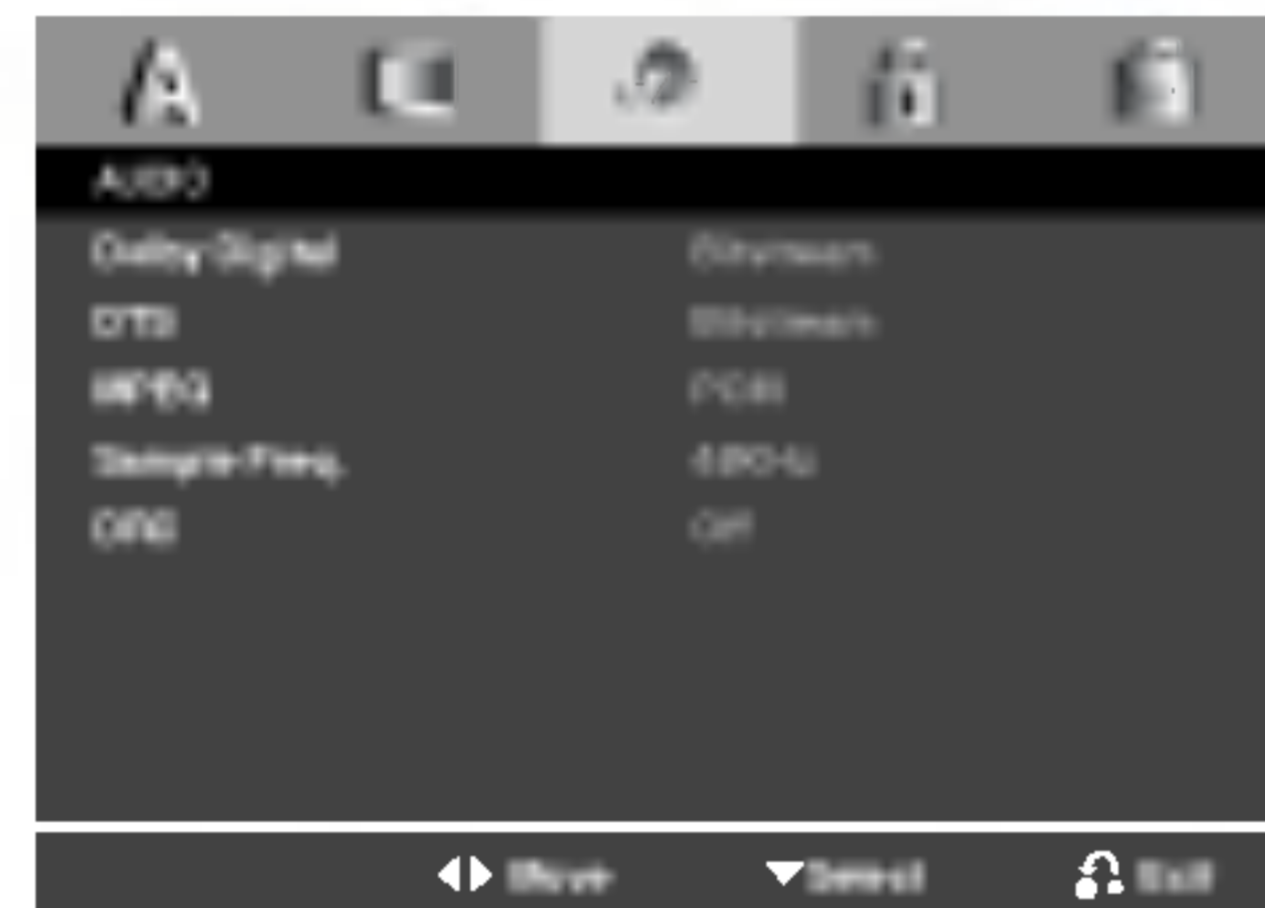

Dolby Digital / DTS / MPEG **DVD**

Bitstream: Select "Bitstream" if you connect the DVD Player's DIGITAL OUT jack to an amplifier or other equipment with a Dolby Digital, DTS or MPEG decoder.

PCM (for Dolby Digital / MPEG): Select when connected to a two-channel digital stereo amplifier. DVDs encoded in Dolby Digital or MPEG will be automatically downmixed to two-channel PCM audio.

Off (for DTS): If you select "Off", the DTS signal is not output through the DIGITAL OUT jack.

Sample Freq. (Frequency) **DVD**

If your receiver or amplifier is NOT capable of handling 96 KHz signals, select 48 KHz. When this choice is made, this unit automatically converts any 96 KHz signals to 48 KHz so your system can decode them.

If your receiver or amplifier is capable of handling 96 KHz signals, select 96 KHz. When this choice is made, this unit passes each type of signal through without any further processing.

Check the documentation for your amplifier to verify its capabilities.

DRC (Dynamic Range Control) **DVD**

With the DVD format, you can hear a program's soundtrack in the most accurate and realistic presentation possible, thanks to digital audio technology. However, you may wish to compress the dynamic range of the audio output (the difference between the loudest sounds and the quietest ones). This allows you to listen to a movie at a lower volume without losing clarity of sound. Set DRC to On for this effect.

Initial Settings (continued)

LOCK (Parental Control)



Rating **DVD**

Some movies contain scenes that may not be suitable for children to view. Many of these discs contain parental control information that applies to the complete disc or to certain scenes on the disc. Movies and scenes are rated from 1 to 8, depending on the country. Some discs offer more suitable scenes as an alternative.

The parental control feature allows you to block access to scenes below the rating you input, thereby preventing your children from being able to view material you believe is unsuitable.

Rating 1-8: Rating one (1) has the most restrictions and rating eight (8) is the least restrictive.

Unlock: If you select unlock, parental control is not active and the disc plays in full.

NOTE

If you set a rating for the player, all disc scenes with the same rating or lower are played. Higher rated scenes are not played unless an alternate scene is available on the disc. The alternative must have the same rating or a lower one. If no suitable alternative is found, playback stops. You must enter the 4-digit password or change the rating level in order to play the disc.

1. Select Rating on the LOCK menu then press ►.
2. Select a rating from 1 to 8 using the ▲ / ▼ buttons and press ENTER. The password window will appear.
3. **If you have not entered password yet:**
When the “New Password” section is highlighted, enter a 4-digit password using the numbered buttons then press ENTER. Enter the 4-digit security password again to verify when the “Confirm Password” section is highlighted. The “OK” will be highlighted.
If you have entered password already:
Enter a 4-digit password you have entered using the numbered buttons. The “OK” will be highlighted.
4. Press ENTER to confirm your rating selection, then press SETUP to exit the menu.

TIPS

- If you make a mistake before pressing ENTER in each section, press CLEAR to enter again or ◀ repeatedly to delete password numbers one by one then correct it.
- If you enter the wrong password, you can not proceed to the next step.

Initial Settings (continued)

Password (Security Code)

You can create or change password.

1. Select Password on the LOCK menu then press ►. The “Change” is highlighted
2. Press ENTER then the password window will appear.
3. **To make a new password:**
When the “New Password” section is highlighted, enter a 4-digit password using the numbered buttons then press ENTER. Enter the 4-digit password again to verify when the “Confirm Password” section is highlighted, then. The “OK” will be highlighted.
To change the password:
When the “Old Password” section is highlighted, enter the 4-digit password you have created then press ENTER. The “New Password” section will be highlighted. Enter a new 4-digit password using the numbered buttons then press ENTER. Enter the new 4-digit security password again to verify when the “Confirm Password” section is highlighted. The “OK” will be highlighted.
4. Press SETUP to exit the menu.

If you forget your Security Code

If you forget your security code you can clear it using the following steps:

1. Remove any disc from the unit and close the disc tray.
See that “nodISC” is displayed on the display window.
2. Press SETUP and setup menu appears on the TV screen.
Use the numbered buttons to enter the 6-digit number “210499”.
See that “P-CLr” is displayed on the display window.
3. Enter a new password as described above.

Area Code **DVD**

Enter the code of the area whose standards were used to rate the DVD video disc, based on the list in the reference chapter.

1. Select “Area Code” on the LOCK menu then press ►.
2. Select the first character using ▲ / ▼ buttons.
3. Shift the cursor using ► button and select the second character using ▲ / ▼ buttons then press ENTER, the password window will appear
4. Press ENTER, the password window will appear.
5. **If you have not entered password yet:**
When the “New Password” section is highlighted, enter a 4-digit password using the numbered buttons then press ENTER. Enter the 4-digit security password again to verify when the “Confirm Password” section is highlighted. The “OK” will be highlighted.
If you have entered password already:
Enter a 4-digit password you have entered using the numbered buttons. The “OK” will be highlighted.
6. Press ENTER to confirm your Area Code selection, then press SETUP to exit the menu.

Initial Settings (continued)

OTHERS

The PBC, Auto Play and B.L.E. settings can be changed.



PBC **VCD**

Set Playback Control (PBC) to On or Off.

On: Video CDs with PBC are played according to the PBC.

Off: Video CDs with PBC are played the same way as Audio CDs.

NOTES

- **PBC: Playback Control (Video CD only)**
Playback control is available for Video CD (VCD) version 2.0 disc formats. PBC allows you to interact with the system via menus, search functions, or other typical computer-like operations. Moreover, still pictures of high resolution can be played if they are included in the disc. Video CDs not equipped with PBC (Version 1.1) operate in the same way as audio CDs.
- Use the number buttons to select the track you want to view and press RETURN to return to the menu screen. Menu settings and operating procedures may differ. Follow the instructions on the each menu screen. You also may set PBC to Off.

Auto Play **DVD**

You can set up the DVD Player so a DVD disc automatically starts playing whenever the DVD is inserted.

If Auto Play mode is set to On, this DVD player will search for title that has the longest playback time and then play back the title automatically.

On: Auto Play function is activated.

Off: Auto Play function is not activated.

NOTE

The Auto Play function may not work for some DVDs.

B.L.E. (Black Level Expansion)

To select the black level of playback pictures. Set your preference and monitor's ability.

On: Expanded grey scale. (0 IRE cut off)

Off: Standard grey scale. (7.5 IRE cut off)

NOTE

The B.L.E. function works NTSC system only.

Additional Information

COPYRIGHTS:

It is forbidden by law to copy, broadcast, show, broadcast via cable, play in public, or rent copyrighted material without permission.

This product features the copy protection function developed by Macrovision. Copy protection signals are recorded on some discs. When recording and playing the pictures of these discs on a VCR, picture noise will appear.

This product incorporates copyright protection technology that is protected by method claims of certain U.S. patents and other intellectual property rights owned by Macrovision Corporation and other rights owners. Use of this copyright protection technology must be authorized by Macrovision Corporation, and is intended for home and other limited viewing uses only unless otherwise authorized by Macrovision Corporation. Reverse engineering or disassembly is prohibited.

CONSUMERS SHOULD NOTE THAT NOT ALL HIGH DEFINITION TELEVISION SETS ARE FULLY COMPATIBLE WITH THIS PRODUCT AND MAY CAUSE ARTIFACTS TO BE DISPLAYED IN THE PICTURE. IN CASE OF 525 OR 625 PROGRESSIVE SCAN PICTURE PROBLEMS, IT IS RECOMMENDED THAT THE USER SWITCH THE CONNECTION TO THE 'STANDARD DEFINITION' OUTPUT. IF THERE ARE QUESTIONS REGARDING OUR TV SET COMPATIBILITY WITH THIS MODEL 525p AND 625p DVD PLAYER, PLEASE CONTACT OUR CUSTOMER SERVICE CENTER.

Controlling other TVs with the remote control

You can control the sound level, input source, and power switch of your LG TV with the supplied remote control.

You can control the sound level, input source, and power switch of non-LG TVs as well. If your TV is listed in the table below, set the appropriate manufacturer code.

1. While holding down TV POWER button, press the number buttons to select the manufacturer code for your TV (see the table below).
2. Release TV POWER button.

Code numbers of controllable TVs

If more than one code number is listed, try entering them one at a time until you find the one that works with your TV.

Manufacturer	Code Number
LG / GoldStar	1 (Default), 2
Zenith	1, 3, 4
Samsung	6, 7
Sony	8, 9
Hitachi	4

NOTES

- Depending on your TV, some or all buttons may not function on the TV, even after entering the correct manufacturer code.
- If you enter a new code number, the code number previously entered will be erased.
- When you replace the batteries of the remote, the code number you have set may be reset to the default setting. Set the appropriate code number again.

Troubleshooting

Symptom	Possible Cause	Correction
No power.	<ul style="list-style-type: none"> The power cord is disconnected. 	<ul style="list-style-type: none"> Plug the power cord into the wall outlet securely.
The power is on, but the DVD player does not work.	<ul style="list-style-type: none"> No disc is inserted. 	<ul style="list-style-type: none"> Insert a disc. (Check that the DVD or audio CD indicator in the display window is lit.)
No picture.	<ul style="list-style-type: none"> The TV is not set to receive DVD signal output. 	<ul style="list-style-type: none"> Select the appropriate video input mode on the TV.
	<ul style="list-style-type: none"> The video cable is not connected securely. 	<ul style="list-style-type: none"> Connect the video cable securely.
No sound.	<ul style="list-style-type: none"> The equipment connected with the audio cable is not set to receive DVD signal output. 	<ul style="list-style-type: none"> Select the correct input mode of the audio receiver so you can listen to the sound from the DVD player.
	<ul style="list-style-type: none"> The power of the equipment connected with the audio cable is turned off. 	<ul style="list-style-type: none"> Turn on the equipment connected with the audio cable.
	<ul style="list-style-type: none"> The AUDIO options are set to the wrong position. 	<ul style="list-style-type: none"> Set the Digital Audio Output to the correct position, then turn on the DVD player again by pressing POWER.
The DVD player does not start playback.	<ul style="list-style-type: none"> An unplayable disc is inserted. 	<ul style="list-style-type: none"> Insert a playable disc. (Check the disc type, color system, and regional code.)
	<ul style="list-style-type: none"> The rating level is set. 	<ul style="list-style-type: none"> Cancel the rating function or change the rating level.
The remote control does not work properly.	<ul style="list-style-type: none"> The remote control is not pointed at the remote sensor on the DVD player. 	<ul style="list-style-type: none"> Point the remote control at the remote sensor of the DVD player.
	<ul style="list-style-type: none"> The remote control is too far from the DVD player. 	<ul style="list-style-type: none"> Operate the remote control closer to the DVD player.

Language Codes

Use this list to input your desired language for the following initial settings:
Disc Audio, Disc Subtitle, Disc Menu.

Language	Code	Language	Code	Language	Code	Language	Code
Abkhazian	6566	Fiji	7074	Lingala	7678	Singhalese	8373
Afar	6565	Finnish	7073	Lithuanian	7684	Slovak	8375
Afrikaans	6570	French	7082	Macedonian	7775	Slovenian	8376
Albanian	8381	Frisian	7089	Malagasy	7771	Somali	8379
Ameharic	6577	Galician	7176	Malay	7783	Spanish	6983
Arabic	6582	Georgian	7565	Malayalam	7776	Sudanese	8385
Armenian	7289	German	6869	Maltese	7784	Swahili	8387
Assamese	6583	Greek	6976	Maori	7773	Swedish	8386
Aymara	6588	Greenlandic	7576	Marathi	7782	Tagalog	8476
Azerbaijani	6590	Guarani	7178	Moldavian	7779	Tajik	8471
Bashkir	6665	Gujarati	7185	Mongolian	7778	Tamil	8465
Basque	6985	Hausa	7265	Nauru	7865	Tatar	8484
Bengali; Bangla	6678	Hebrew	7387	Nepali	7869	Telugu	8469
Bhutani	6890	Hindi	7273	Norwegian	7879	Thai	8472
Bihari	6672	Hungarian	7285	Oriya	7982	Tibetan	6679
Breton	6682	Icelandic	7383	Panjabi	8065	Tigrinya	8473
Bulgarian	6671	Indonesian	7378	Pashto, Pushto	8083	Tonga	8479
Burmese	7789	Interlingua	7365	Persian	7065	Turkish	8482
Byelorussian	6669	Irish	7165	Polish	8076	Turkmen	8475
Cambodian	7577	Italian	7384	Portuguese	8084	Twi	8487
Catalan	6765	Japanese	7465	Quechua	8185	Ukrainian	8575
Chinese	9072	Javanese	7487	Rhaeto-Romance	8277	Urdu	8582
Corsican	6779	Kannada	7578	Rumanian	8279	Uzbek	8590
Croatian	7282	Kashmiri	7583	Russian	8285	Vietnamese	8673
Czech	6783	Kazakh	7575	Samoan	8377	Volapük	8679
Danish	6865	Kirghiz	7589	Sanskrit	8365	Welsh	6789
Dutch	7876	Korean	7579	Scots Gaelic	7168	Wolof	8779
English	6978	Kurdish	7585	Serbian	8382	Xhosa	8872
Esperanto	6979	Laothian	7679	Serbo-Croatian	8372	Yiddish	7473
Estonian	6984	Latin	7665	Shona	8378	Yoruba	8979
Faroese	7079	Latvian, Lettish	7686	Sindhi	8368	Zulu	9085

Area Codes

Choose an area code from this list.

Area	Code	Area	Code	Area	Code	Area	Code
Afghanistan	AF	Ethiopia	ET	Malaysia	MY	Saudi Arabia	SA
Argentina	AR	Fiji	FJ	Maldives	MV	Senegal	SN
Australia	AU	Finland	FI	Mexico	MX	Singapore	SG
Austria	AT	France	FR	Monaco	MC	Slovak Republic	SK
Belgium	BE	Germany	DE	Mongolia	MN	Slovenia	SI
Bhutan	BT	Great Britain	GB	Morocco	MA	South Africa	ZA
Bolivia	BO	Greece	GR	Nepal	NP	South Korea	KR
Brazil	BR	Greenland	GL	Netherlands	NL	Spain	ES
Cambodia	KH	Islands	HM	Netherlands Antilles	AN	Sri Lanka	LK
Canada	CA	Hong Kong	HK	New Zealand	NZ	Sweden	SE
Chile	CL	Hungary	HU	Nigeria	NG	Switzerland	CH
China	CN	India	IN	Norway	NO	Taiwan	TW
Colombia	CO	Indonesia	ID	Oman	OM	Thailand	TH
Congo	CG	Israel	IL	Pakistan	PK	Turkey	TR
Costa Rica	CR	Italy	IT	Panama	PA	Uganda	UG
Croatia	HR	Jamaica	JM	Paraguay	PY	Ukraine	UA
Czech Republic	CZ	Japan	JP	Philippines	PH	United States	US
Denmark	DK	Kenya	KE	Poland	PL	Uruguay	UY
Ecuador	EC	Kuwait	KW	Portugal	PT	Uzbekistan	UZ
Egypt	EG	Libya	LY	Romania	RO	Vietnam	VN
El Salvador	SV	Luxembourg	LU	Russian Federation	RU	Zimbabwe	ZW

Specifications

General

Power requirements: AC 110-240 V , 50/60 Hz

Power consumption: 8W

Dimensions (Approx.):

430 x 35 x 242 mm (W x H x D) without foot

Weight (Approx.): 1.9 kg

Operating temperature:

5 °C to 35 °C (41 °F to 95 °F)

Operating humidity: 5 % to 90 %

Outputs

VIDEO OUT:

1 Vp-p 75 Ω, sync negative, RCA jack x 1

COMPONENT VIDEO OUT:

(Y) 1.0 V (p-p), 75 Ω, negative sync, RCA jack x 1

(Pb)/(Pr) 0.7 V (p-p), 75 Ω, RCA jack x 2

AUDIO OUT:

2.0 Vrms (1 KHz, 0 dB), 600 Ω, RCA jack (L, R) x 1

DIGITAL OUT (COAXIAL):

0.5 V (p-p), 75 Ω, RCA jack x 1

System

Laser:

Semiconductor laser, wavelength 650 nm

Signal system: PAL / NTSC

Frequency response:

DVD (PCM 96 kHz): 8 Hz to 44 kHz

DVD (PCM 48 kHz): 8 Hz to 22 kHz

CD: 8 Hz to 20 kHz

Signal-to-noise ratio:

More than 100 dB (ANALOG OUT connectors only)

Harmonic distortion: Less than 0.02%

Dynamic range:

More than 95 dB (DVD/CD)

Accessories:

Video cable (1), Audio cable (1), Remote control (1), Batteries (2)



DVD Player

**BUKU PANDUAN
MODEL: DZ9811P**



Sebelum menghubungkan, mengoperasikan atau menyesuaikan produk,
bacalah semua petunjuk dalam buku panduan ini dengan baik.

P/NO : 3834RD0065C

Tindakan Keselamatan



PERHATIAN: INSTRUKSI SERVIS INI HANYA UNTUK DIGUNAKAN AHLI SERVIS YANG BERPENGALAMAN. UNTUK MENURUNKAN RESIKO KEJUTAN LISTRIK JANGAN MELAKUKAN PERBAIKAN BAGIAN DALAM KETIKA SEDANG DIOPERASIKAN KEQUALI MEMANG ANDA BERPENGALAMAN.



Perhatian: Peralatan ini tidak boleh terkena air (tertetesi atau terciprat) dan benda yang didiisi air seperti vas bunga, jangan diletakkan diatas alat ini.

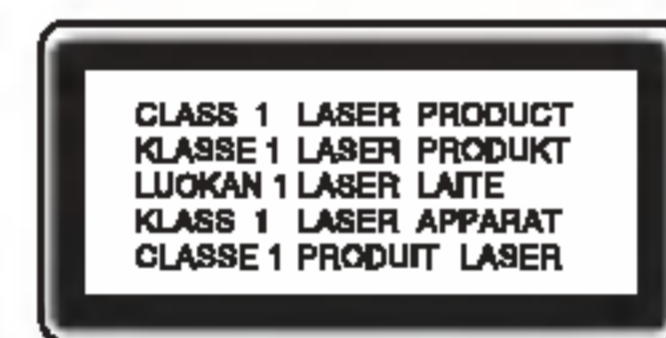

PERHATIAN: Produk ini menggunakan Laser System. Untuk memastikan penggunaan produk yang benar, bacalah buku panduan dengan baik dan simpanlah untuk keperluan mendatang. Bila alat harus diperbaiki, hubungi pusat servis resmi.

Penggunaan kontrol, penyesuaian, atau prosedur kerja yang tidak sesuai dengan yang dianjurkan dalam buku ini dapat menyebabkan penyinaran radiasi yang berbahaya. Untuk mencegah penyinaran langsung pada jarum laser, jangan membuka bagian dalam. Jika dibuka dapat terjadi radiasi laser pad penglihatan. JANGAN MENATAP JARUM LASER.



PERINGATAN: Jangan pasang alat didalam tempat yang sempit seperti rak buku atau yang sejenisnya.

PERHATIAN mengenai Power Cord

Kebanyakan peralatan dianjurkan diletakkan ditempat circuit resmi;

Ini adalah, saluran circuit tunggal dimana hanya saluran power dan peralatan dan tidak ada saluran tambahan atau cabang circuit. Periksa halaman spesifikasi dari buku panduan ini untuk memastikan.

Jangan memberikan beban terlalu berat pada stop kontak, stop kontak yang rusak atau longgar, kabel terlalu panjang, power cord kusut, atau isolasi kabel yang retak atau rusak adalah sangat berbahaya. Beberapa dari kondisi tersebut mengakibatkan kejutan listrik atau kebakaran. Periksa kabel secara berkala dari peralatan anda, dan jika ada indikasi kerusakan atau bahaya, cabut kabelnya, hentikan penggunaan peralatan, dan dapatkan kabel pengganti yang tepat di tempat servis yang resmi.

Lindungi power cord dari gangguan fisik atau mekanik, seperti terlalu patah, kusut, terjepit, dekat dengan pintu, atau terinjak. Berikan perhatian berkala untuk steker, stop kontak, dan titik dimana kabel keluar peralatan.

NOMOR SERI: Anda dapat menemukan nomor seri pada bagian belakang unit. Nomor ini unik dan tidak terdapat pada produk lain. Catat dan isilah nomor yang diminta dibawah ini dan simpanlah sebagai petunjuk atas produk yang telah anda beli.

Model No. _____

Serial No. _____

Daftar Isi

Pengantar

Tindakan Keselamatan	2
Daftar Isi	3
Sebelum Menggunakan	4-5
• Simbol-simbol dalam Buku Panduan ini	4
• Tentang Tampilan Simbol 	4
• Catatan tentang Disc	4
• Pemasangan Baterai Remote Control	4
• Perawatan dan Perbaikan	5
• Jenis-jenis Disc Yang Dapat Diputar	5
Panel Depan	6
Remote Control	7
Pengaturan Player	8-9
• Menghubungkan DVD Player	8
• Menghubungkan Audio ke Alat Tambahan	9

Pengoperasian Lebih Lanjut

Fitur-fitur Umum	10-16
• Tampilan Layar	10
• Pindah ke CHAPTER/TRACK lain	10
• Gerakan Lambat	10
• Menu Title	10
• Menu Disc	10
• Mengganti Bahasa Audio	10
• Search (Pencarian)	10
• Pemutaran Gambar Diam dan Frame-by-frame	10
• Pencarian Tanda	11
• Repeat (ulang) A-B	11
• Repeat (Ulang)	11
• Random (Acak)	11
• Zoom	12
• Sudut Kamera	12
• Subtitles	12
• Mengubah Saluran Audio	12
• Memori Scene Terakhir	12
• Screen Saver	12
• Memilih Sistem	12

Memutar Disc Audio CD atau MP3/WMA	13
• Disc MP3 / WMA yang cocok dengan player ini dibatasi sebagai berikut	13
• Fitur-fitur disc CD Audio dan MP3/WMA	14
• Pause	14
• Pindah ke Track Lain	14
• Random (Acak)	14
• Repeat Track/ All/ Normal	14
• Repeat (ulang) A-B	14
• Search (Pencarian)	14
Melihat Disc JPEG	15
• Pindah Ke File Lain	15
• Memutar Gambar	15
• Gambar Diam	15
• Zoom	15
• Disc JPEG yang cocok dengan player ini dibatasi sebagai berikut	15
Playback Terprogram	16
• Menghapus Track dari Daftar Program	16

Seting Awal

Seting Awal	17-22
• Pengoperasian Umum	17
• LANGUAGE (Bahasa)	17
• DISPLAY	18
• AUDIO	19
• LOCK (Kontrol Orangtua)	20-21
• OTHERS (Lainnya)	22

Referensi

Informasi Tambahan	23
• Mengontrol TV lain dengan remote control	23
Pemecahan Masalah	24
• Kode Bahasa	25
• Kode Area	26
Spesifikasi	27

Sebelum Menggunakan

Agar produk ini dapat dipakai dengan benar, silakan baca buku panduan pemilik ini dengan cermat dan simpanlah untuk referensi di masa yang akan datang.

Buku pedoman ini mengandung informasi tentang pengoperasian DVD player Anda. Apabila unit ini perlu diperbaiki, hubungi lokasi servis resmi.

Simbol-simbol dalam Buku Panduan ini



Simbol cahaya kilat ini memberi peringatan kepada anda akan adanya tegangan berbahaya di dalam produk ini yang dapat menyebabkan risiko kejutan listrik.



Tanda seru ini memberi peringatan kepada anda akan adanya instruksi pengoperasian dan perawatan/perbaikan penting.



Menyatakan bahaya yang menyebabkan kerusakan pada unit itu sendiri atau barang lain.



DVD dan DVD±R/RW jadi.



Video CD.



Audio CD.



Disc MP3.



Disc WMA.



Disc JPEG.

CATATAN

Menunjukkan catatan khusus dan fitur-fitur pengoperasian.

TIP

Menyatakan saran untuk mempermudah penggunaan.

Bagian yang memiliki salah satu dari simbol di atas ini hanya dapat ditampilkan di Disc dengan simbol ini.

Tentang Tampilan Simbol

“  ” mungkin muncul di layar TV Anda saat dioperasikan dan simbol ini menunjukkan bahwa fungsi ini diterangkan di dalam buku panduan ini tidak ada pada disc DVD video tertentu.

Catatan tentang Disc

Penanganan Disc

Jangan menyentuh permukaan playback dari disc. Pegang bagian lingkaran sisinya sehingga sidik jari Anda tidak berbekas di permukaan disc. Jangan menempelkan kertas atau perekat pada disc.



Penyimpanan Disc

Setelah menggunakan, letakkan disc di tempatnya. Jaga agar disc tidak terkena sinar matahari atau sumber panas langsung dan jangan meninggalkannya di dalam mobil di bawah sinar matahari langsung.

Pembersihan Disc

Sidik jari dan debu pada disc dapat menyebabkan kualitas gambar buruk dan distorsi suara. Sebelum diputar bersihkan disc dengan kain bersih. Usap disc dari tengah keluar. Jangan menggunakan bahan pelarut (solven) seperti alkohol, bensena, zat pengencer, cairan pembersih komersial, atau semprotan anti macet yang diperuntukkan bagi rekaman vinil lama.

Pemasangan Baterai Remote Control

Bukalah tutup baterai pada bagian belakang dari remote control, dan masukkan dua baterai (size AAA) dengan  dan  yang sesuai.

Sebelum Menggunakan (Lanjutan)

Perawatan dan Perbaikan

Lihat informasi pada bab ini sebelum menghubungi teknisi servis.

Penanganan Produk

Waktu Pengiriman Produk

Mohon simpan karton pengiriman dan bahan pengepakan. Apabila Anda perlu mengirimkan unit ini, agar terlindung secara maksimum, kemas ulang seperti produk ini terkemas seperti aslinya dari pabrik.

Jaga permukaan luar tetap bersih

- Jangan gunakan cairan mudah menguap, misalnya semprotan insektisida, didekat unit
- Jangan menempelkan benda dari karet atau plastik pada unit dalam waktu yang lama. Benda tersebut akan meninggalkan bekas.

Membersihkan Unit

Untuk membersihkan player, gunakan kain lembut dankering. Jika permukaan benar-benar kotor, gunakan bahan lembut yang dibasahi dengan deterjen.

Jangan menggunakan zat pelarut (solven) kuat seperti alkohol, bensena, atau bahan pengencer cat karena zat-zat ini dapat merusak permukaan unit.

Merawat Unit

DVD player adalah alat presisi berteknologi tinggi. Jika lensa optik dan bagian penggerak disc (disc drive) kotor atau aus maka kualitas gambar akan menurun.

Pemeriksaan dan perawatan reguler sebaiknya dilakukan setiap 1.000 jam penggunaan (tergantung dari lingkungan pengoperasian).

Untuk informasi rinci, mohon hubungi pusat servis resmi terdekat.

Jenis-jenis Disc Yang Dapat Diputar

Unit ini memainkan DVD, Video CD, Audio CD, DVD±R, DVD±RW, SVCD, dan CD-R atau CD-RW yang memiliki title audio, file MP3, WMA atau JPEG.

Dibuat dibawah lisensi dari Dolby Laboratories. Simbol “Dolby”, “Pro Logic”, dan double-D merupakan merk dagang dari Dolby Laboratories.

CATATAN

- Bergantung pada kondisi peralatan perekam atau disc CD-R/RW (atau DVD±R/±RW) itu sendiri, beberapa disc CD-R/RW (atau DVD±R/±RW) tertentu tidak dapat diputar pada unit ini.
- Jangan tempelkan segel atau label di sisi manapun (sisi yang berlabel atau terekam) pada disc.
- Jangan gunakan CD yang bentuknya tidak bundar (mis., berbentuk hati atau segi delapan) karena mungkin tidak berfungsi dengan baik.

Catatan Mengenai DVD dan Video CD

Beberapa pengoperasian Playback untuk beberapa DVD & VCD secara khusus diprogram oleh produsen perangkat lunak. Karena produk ini memutar DVD dan Video CD sesuai dengan isi yang dirancang produsen software, beberapa fitur Playback mungkin tidak muncul atau bisa jadi fungsi lain malah bertambah.

Kode Regional

DVD player ini dirancang dan dibuat untuk memutar rekaman dari perangkat lunak DVD berkode region “3”. Produk ini hanya disc DVD berlabel “3” atau “ALL” (semua).

Jika Anda mencoba memutar DVD dengan kode wilayah yang berbeda dengan kode player Anda, pesan "Check Regional Code" akan muncul di layar TV.



Panel Depan

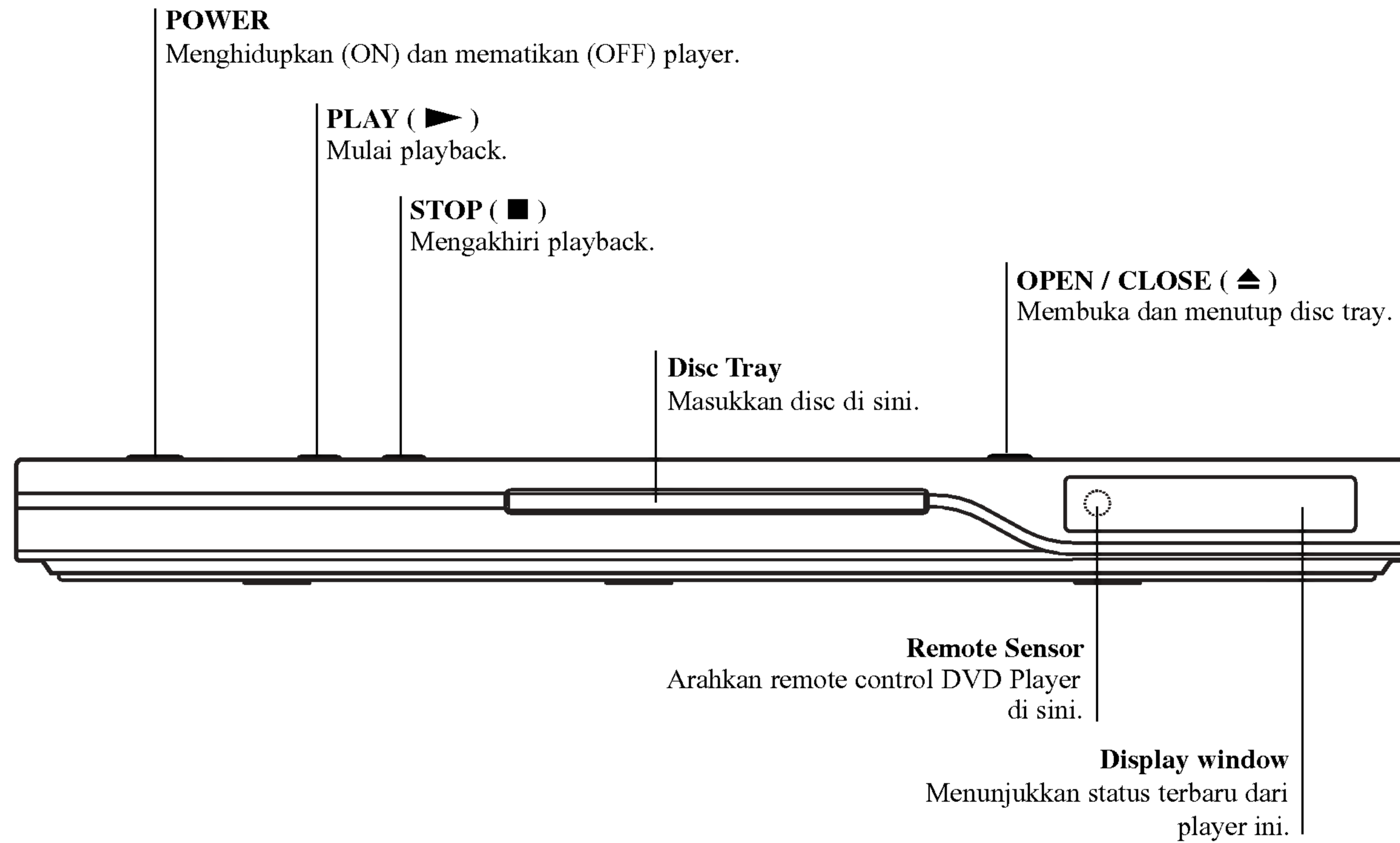

Remote Control

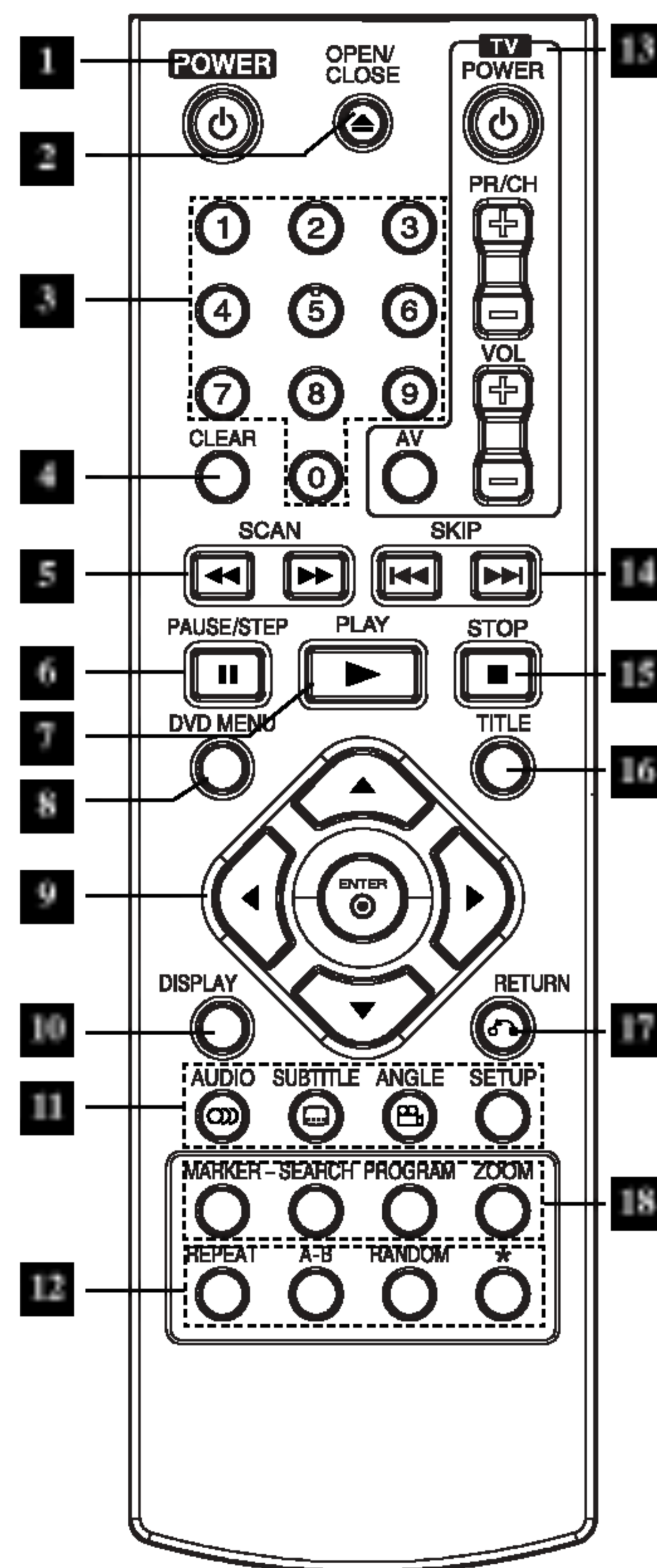

1 POWER
Menyalakan (ON) atau mematikan (OFF) DVD.

2 OPEN / CLOSE
Membuka dan menutup disc tray.

3 Tombol numer 0-9
Memilih nomer dalam sebuah menu.

4 CLEAR
Menghapus nomer track pada daftar program atau tanda pada menu MARKER SEARCH.

5 SCAN (◀◀ / ▶▶)
Pencarian kebelakang dan kedepan.

6 PAUSE / STEP (||)
Menghentikan playback sementara tekan beberapa kali untuk frame-by-frame.

7 PLAY (▶)
Memulai playback.

8 DVD MENU
Masuk ke menu pada disc DVD.

9 •◀▶▲▼
(kiri/kanan/atas/bawah)
Memilih item dalam menu.
• ENTER
Konfirmasi menu yang dipilih.

10 DISPLAY
Masuk ke display pada layar.

11 • AUDIO
Memilih bahasa audio (DVD).

• SUBTITLE
Memilih bahasa subtitle.

• ANGLE
Memilih sudut kamera DVD jika tersedia.

• SETUP
Masuk atau memindahkan menu setup.

12 • REPEAT
Mengulang chapter, track, title, semua.

• A-B
Mengulang urutan.

• RANDOM
Memutar tracks secara acak.

• *
Tombol ini tidak tersedia.

13 Tombol-tombol Kontrol TV

TV POWER:
Menyalakan atau mematikan TV.

TV PR/CH +/-:
Memilih saluran TV.

TV VOL +/-:
Mengatur volume TV.

AV:
Memilih sumber TV.

14 SKIP (◀◀ / ▶▶)
Pindah ke chapter atau track berikutnya. Kembali ke awal dari chapter atau track atau pindah ke chapter atau track sebelumnya.

15 STOP (■)
Menghentikan playback.

16 TITLE
Memunculkan menu Title, jika tersedia.

17 RETURN
Memindahkan menu setup, memunculkan menu video CD dengan PBC.

18 • MARKER
Menandai titik selama playback.

• SEARCH
Memunculkan menu MARKER SEARCH.

• PROGRAM
Meletakkan track pada daftar Program.

• ZOOM
Membesarkan gambar video.

Pengaturan Player

Menghubungkan DVD Player

Tergantung pada TV dan peralatan lain yang ingin anda sambungkan, ada banyak cara untuk menghubungkan player. Lihat buku panduan TV, Stereo System anda atau jika perlu juga panduan alat lain untuk membuat sambungan yang baik.

Menghubungkan Video dan Audio ke TV anda

Pastikan DVD player terhubung secara langsung pada TV dan tidak ke VCR, gambar pada DVD dapat terganggu oleh sistem proteksi penggandaan.

Video: Hubungkan jack VIDEO OUT pada DVD player ke jack video pada TV menggunakan kabel video (V).

Component Video (Color Stream®): Hubungkan jack COMPONENT VIDEO OUT/PROGRESSIVE SCAN pada DVD Player ke lubang jack TV yang sesuai menggunakan kabel Y Pb Pr (C).

Menghubungkan Audio ke TV anda:

Hubungkan jack AUDIO OUT kiri dan kanan dari DVD Player ke jack kiri dan kanan audio IN pada TV (A) menggunakan kabel audio. Jangan menghubungkan jack AUDIO OUT DVD player ke jack phone (record deck) dari ausio sistem anda.

Progressive Scan (ColorStream® pro):

- Jika televisi anda adalah high-definition atau “digital ready”, anda dapat menggunakan progressive scan output DVD player untuk memungkinkan resolusi video yang paling tinggi.
- Jika TV tidak bisa menerima format Progressive Scan, gambar acak akan muncul jika anda mencoba Progressive Scan pada DVD Player.

CATATAN

- Aturlah Progressive ke “On” pada menu setup untuk sinyal progressive, lihat halaman 18.
- Atur progressive ke “Off” dengan mengambil disc dari unit ini dan tutup disc tray. lihat bahwa “no disc” ditampilkan pada jendela tampilan. Kemudian tekan STOP dan tahan selama lima detik sebelum melepaskannya.
- Progressive scan tidak dapat berfungsi dengan penghubungan video analog (jack VIDEO OUT kuning).

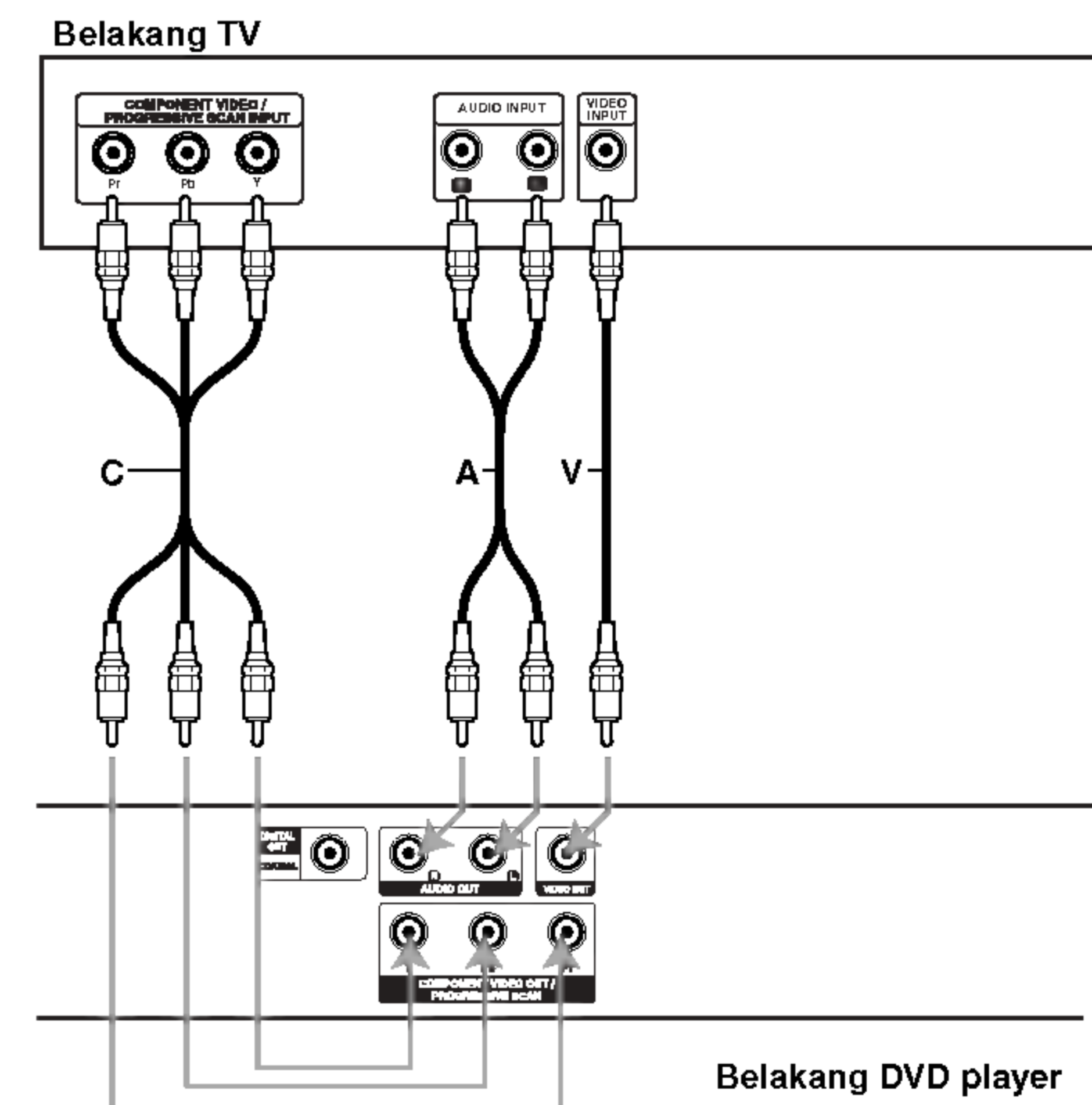

Pengaturan Player (Lanjutan)

Menghubungkan Audio ke Alat Tambahan

Hubungkan DVD player ke alat tambahan anda untuk audio output.

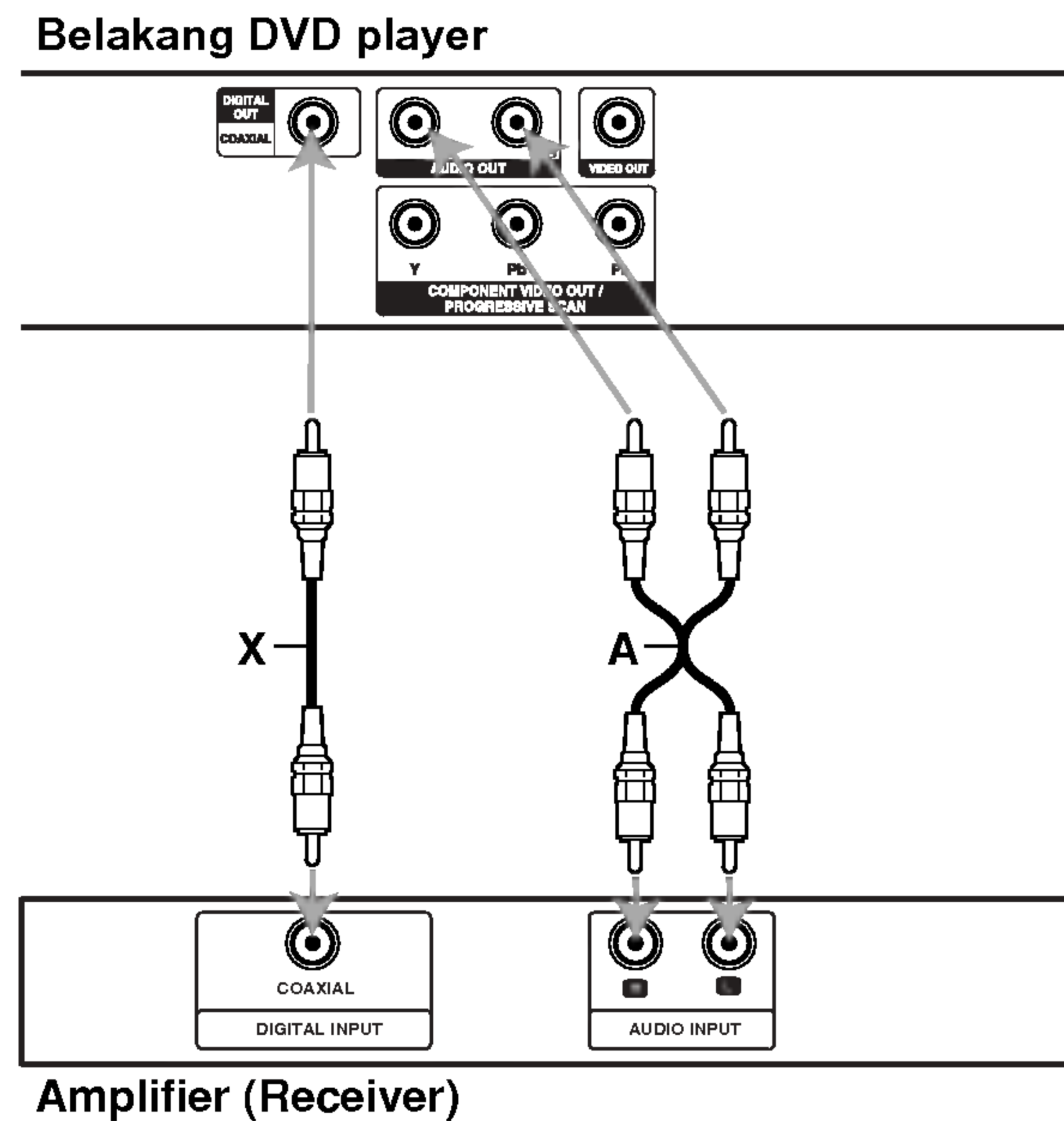

Amplifier yang dilengkapi dengan stereo 2-saluran atau Dolby Pro Logic II / Pro Logic: Hubungkan jack AUDIO OUT kiri dan kanan di DVD Player ke jack audio IN kiri dan kanan di amplifier, penerima, atau sistem stereo Anda, dengan menggunakan kabel audio (A).

Amplifier yang dilengkapi dengan stereo digital 2-saluran (PCM) atau audio / video receiver yang dilengkapi dengan dekoder multi-saluran (Dolby Digital™, MPEG 2, atau DTS): Hubungkan salah satu jack DIGITAL AUDIO OUT dari DVD Player (COAXIAL X) ke jack pasangannya di amplifier anda. Gunakan kabel audio digital tambahan (coaxial X).

Suara Multi-kanal Digital

Hubungan multi-kanal digital mengeluarkan kualitas suara terbaik. Untuk itu anda memerlukan penerima audio / video multi-kanal yang mendukung salah satu atau beberapa format yang didukung oleh DVD player MPEG 2, Dolby Digital dan DTS. Periksa receiver manual dan logo di depan receiver.

CATATAN

- Jika format audio dari keluaran digital tidak cocok dengan kemampuan receiver anda, receiver akan mengeluarkan suara distorsi yang kuat atau tidak bersuara sama sekali.
- Enam suara Channel Digital Surround melalui hubungan digital hanya bisa diperoleh jika receiver anda dilengkapi dengan sebuah dekoder Digital Multi-channel.
- Untuk melihat format audio yang muncul pada layar DVD yang aktif, tekan AUDIO.

Fitur-Fitur Umum

Tampilan Layar **DVD** **VCD**

Beberapa item dapat diganti dengan menggunakan menu.

1. Tekan DISPLAY saat playback.
2. Tekan ◀ / ▶ untuk memilih suatu item.
Item terpilih akan disorot.
3. Tekan ▲ / ▼ untuk mengubah seting.
Tekan ENTER.
Anda dapat juga menggunakan tombol numerik jika sesuai (mis., memasukkan nomor judul).

T 02:04 : Nomor Title(Track) , **C** 0:09:28 : Time search

8 02:04 : Nomor Chapter (hanya disc DVD)

Pindah ke CHAPTER/TRACK lain **DVD** **VCD**

Jika judul sebuah disc mempunyai chapter lebih dari satu, atau mempunyai track lebih dari satu, anda dapat pindah ke chapter/track lain sebagai berikut:

Tekan SKIP **⏮** atau **⏭** sebentar saat playback untuk memilih chapter/track selanjutnya atau kembali ke chapter/track awal yang sedang diputar.
Tekan SKIP **⏮** dua kali dengan cepat untuk kembali ke chapter/track sebelumnya.

Gerakan Lambat **DVD** **VCD**

1. Tekan PAUSE/STEP (**⏸**) ketika playback.
Player akan ke mode PAUSE.
2. Gunakan SCAN **⏭** untuk memilih kecepatan yang diinginkan.
⏭ 1/16, **⏭** 1/8, **⏭** 1/4, atau **⏭** 1/2 (maju).
3. Untuk keluar dari mode slow motion, tekan PLAY.

Menu Title **DVD**

Memeriksa isi dari Disc DVD: Menu

DVD mungkin memberikan menu yang memudahkan anda mengakses fitur khusus. Untuk menggunakan menu disc, tekan TITLE.

Masukkan nomor yang sesuai atau gunakan tombol ◀ ▶ ▲ ▼ untuk menyorot pilihan Anda. Lalu tekan ENTER.

Menu Disc **DVD**

Tekan DVD MENU, maka menu disc akan ditampilkan.

Tekan DVD MENU lagi untuk keluar.

Mengganti Bahasa Audio **DVD**

Tekan AUDIO beberapa kali saat playback untuk mendengar bahasa audio atau track audio yang berbeda.

Search (Pencarian) **DVD** **VCD**

1. Tekan SCAN (**⏮** atau **⏭**) saat playback.
2. Tekan SCAN (**⏮** atau **⏭**) berulang untuk memilih kecepatan yang diinginkan.
DVD; X2, X4, X16 atau X32
Video CD; X2, X4 atau X8
3. Untuk keluar mode SEARCH tekan PLAY.

Pemutaran Gambar Diam dan Frame by frame

DVD **VCD**

Tekan PAUSE/STEP pada remote control saat playback. Majukan gambar frame demi frame dengan menekan PAUSE/STEP berulang kali.
Tekan PLAY untuk keluar dari mode still motion.

Fitur-Fitur Umum (Lanjutan)

Pencarian Tanda **DVD** **VCD**

Untuk memasukkan Tanda

Anda dapat memulai playback dari atas sampai ke sembilan titik yang tersimpan di memori. Untuk memasukkan tanda, tekan MARKER pada titik yang diinginkan pada disc. Ikon Marker muncul sesaat pada layar TV. Ulangi untuk memasukkan sampai sembilan tanda.

Untuk Melihat kembali atau Menghapus Adegan Tertanda

1. Saat playback disc, tekan SEARCH. Menu Marker Search muncul di layar.
2. Dalam waktu 10 detik, tekan ◀ / ▶ untuk memilih nomor tanda yang ingin Anda lihat atau hapus.
3. Tekan ENTER dan playback mulai dari adegan tertandai. Atau, tekan CLEAR, maka nomor marker terhapus dari daftar.
4. Anda dapat memutar sembarang marker tanda dengan memasukkan nomornya pada menu marker search.

Repeat (ulang) A-B **DVD** **VCD**

Untuk mengulangi urutan.

1. Tekan A-B pada titik mula yang anda pilih. "A" muncul sekilas pada layar TV.
2. Tekan A-B lagi pada titik akhir yang anda inginkan. "A B" muncul sekilas pada layar TV dan urutan akan mulai diputar berulang kali.
3. Tekan A-B lagi untuk membatalkan.

Repeat (ulang) **DVD** **VCD**

Tekan REPEAT saat playback untuk memilih mode pengulangan diinginkan.

Disc DVD Video

- Chapter: mengulangi chapter (bab) yang sedang diputar.
- Title: mengulangi title (judul) yang sedang diputar.
- Off: tidak memutar berulang-ulang.

Video CD

- Track: mengulangi track yang sedang diputar.
- All: mengulangi semua track pada disc.
- Off: tidak memutar berulang-ulang.

CATATAN

- Pada Video CD dengan PBC, Anda harus mengatur PBC ke Off pada menu setup untuk menggunakan fungsi pengulangan (Lihat "PBC" halaman 22).
- Jika Anda menekan SKIP (▶▶) sekali saat playback Repeat Chapter (Track), playback pengulangan itu dibatalkan.

Random (Acak) **VCD**

1. Tekan RANDOM saat playback. Random (Acak) playback segera mulai dan Random muncul di layar TV.
2. Untuk kembali ke playback normal, tekan RANDOM berulang kali sampai **Normal** muncul di layar menu.

TIP

- Dengan menekan SKIP ▶▶ saat playback Random (Acak), unit memilih track lain dan memulai kembali playback Random.
- Pada Video CD dengan PBC, anda harus mengeset PBC ke Off pada menu setup untuk menggunakan fungsi Random. (Lihat "PBC" pada halaman 22).

Fitur-Fitur Umum (Lanjutan)

Zoom **DVD** **VCD**

Gunakan untuk memperlebar gambar video.

1. Tekan ZOOM saat playback untuk mengaktifkan fungsi Zoom.
2. Setiap penekanan pada tombol ZOOM mengubah layar dengan urutan: 200% → 300% → 400% → Normal (4 langkah).
3. Gunakan ◀ ▶ ▲ ▼ untuk pindah pada gambar yang di zoom.
4. Untuk kembali ke playback normal, tekan CLEAR.

CATATAN

Zoom mungkin tidak berfungsi pada beberapa DVD.

Sudut Kamera **DVD**

Jika disc terdiri atas adegan (scene) yang direkam dari sudut kamera yang berbeda, Anda dapat mengubah sudut kamera saat playback. Tekan ANGLE beberapa kali saat playback untuk memilih sudut kamera yang diinginkan. Ingat bahwa nomor sudut kamera yang sedang diputar muncul pada layar.

Subtitles **DVD**

Tekan SUBTITLE beberapa kali selama playback untuk melihat bahasa subtitle yang berbeda.

Mengubah Saluran Audio **VCD**

Tekan AUDIO beberapa kali saat playback untuk mendengar kanal audio yang berbeda (Stereo, Left, atau Right).

Memori Scene Terakhir **DVD** **CD** **VCD**

Player ini mengingat adegan terakhir dari disc yang diputar terakhir. Adegan terakhir tersimpan di memori meskipun Anda telah mengeluarkan disc atau mematikan player. Jika Anda memasukkan disc yang adegannya telah dimasukkan memori, adegan tersebut secara otomatis dipanggil.

CATATAN

Player ini tidak merekam adegan dalam disc jika Anda mematikan player sebelum mulai memutar disc tersebut.

Screen Saver

Gambar screen saver muncul ketika Anda membiarkan DVD Player dalam mode stop selama 5 menit. Apabila Screen Saver ditampilkan selama lima menit, DVD Payer secara otomatis akan mati sendiri.

Memilih Sistem

Anda harus memilih mode sistem yang tepat untuk sistem TV anda. Jika no disc muncul pada jendela display, tekan dan tahan PAUSE/STEP selama lebih dari lima detik untuk dapat memilih sebuah sistem (PAL, NTSC, atau Auto).

Memutar Disc Audio CD atau MP3/WMA

Audio CD

Setelah Anda memasukkan audio CD, menu akan muncul di layar TV. Tekan ▲ / ▼ untuk memilih track, kemudian tekan PLAY atau ENTER, maka playback mulai.

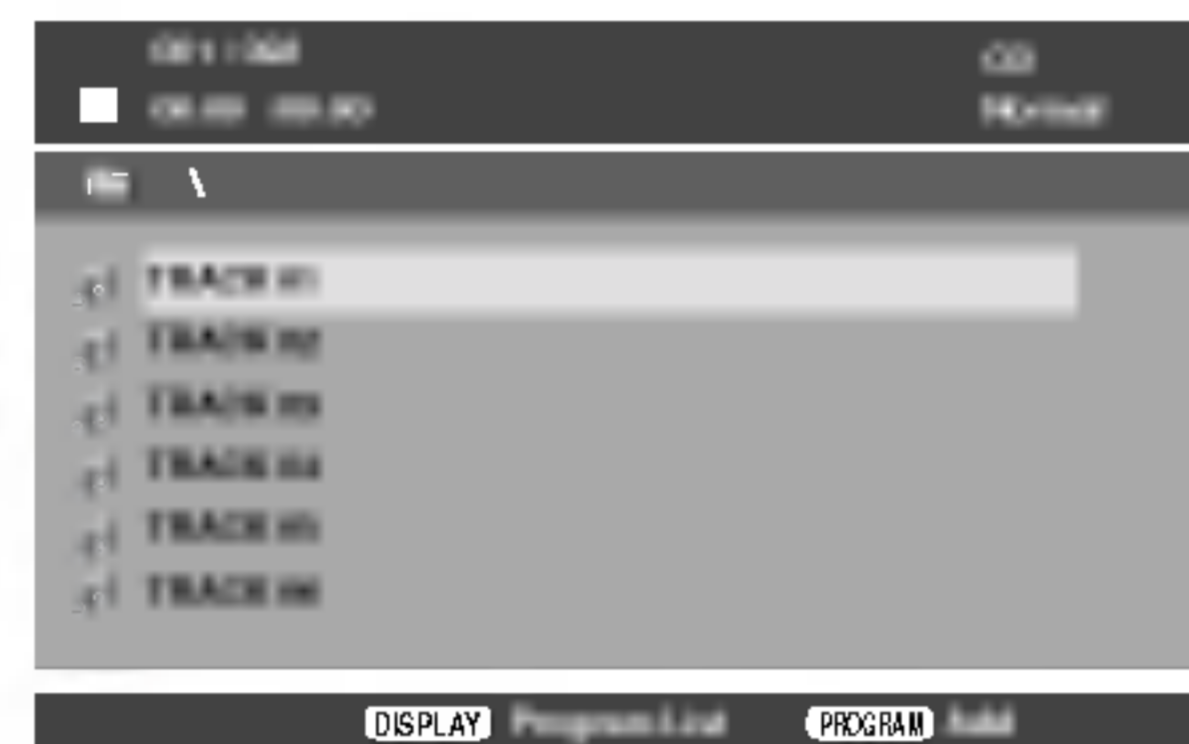

MP3 / WMA

1. Tekan ▲ / ▼ untuk memilih folder, dan tekan PLAY atau ENTER untuk melihat isi folder.
2. Tekan ▲ / ▼ untuk memilih track, kemudian tekan PLAY atau ENTER. Playback dimulai.

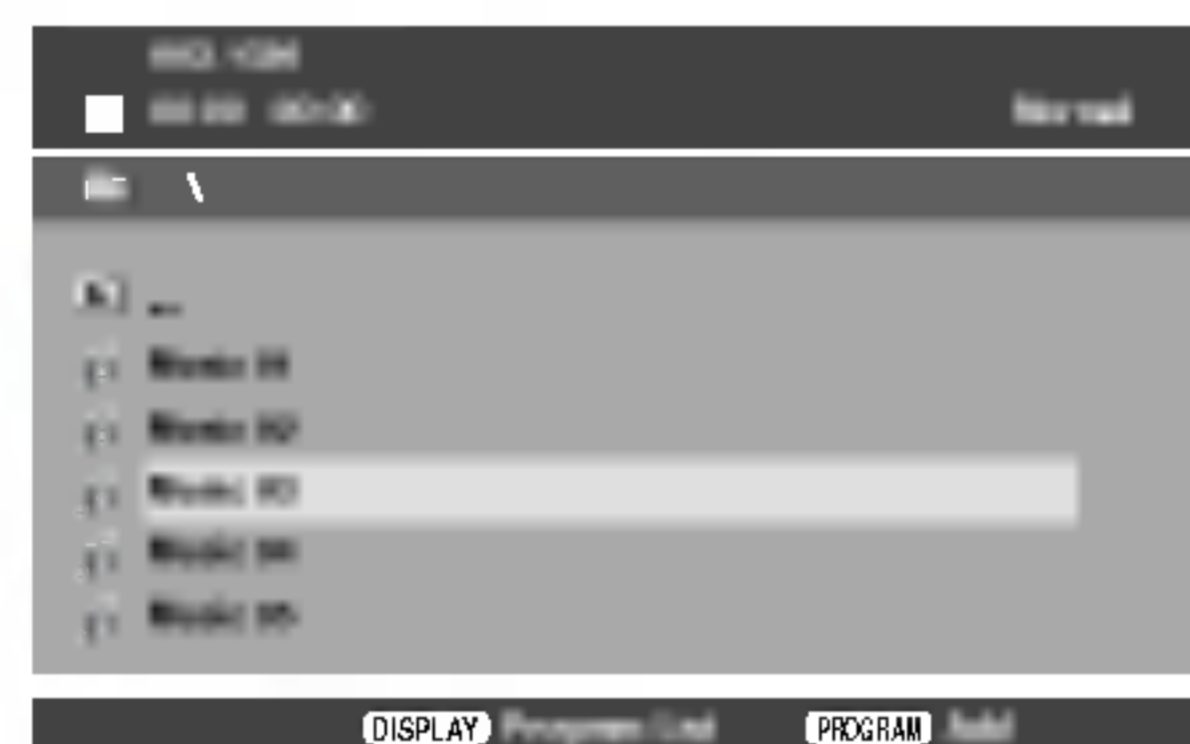

TIP

- Jika Anda berada dalam daftar file pada menu MUSIC dan ingin kembali ke daftar Folder, tekan tombol ▲ / ▼ untuk menyorot  dan tekan PLAY atau ENTER.
- Tekan DVD MENU untuk pindah ke halaman berikutnya. Tekan TITLE untuk pindah ke halaman sebelumnya.
- Pada CD dengan MP3/WMA dan JPEG anda dapat rubah MP3/WMA dan JPEG. Tekan ▲ / ▼ untuk memilih folder, dan tekan ENTER untuk melihat isi folder.

Disc MP3/WMA yang cocok dengan player ini dibatasi sebagai berikut :

- Frekuensi pengambilan sampel: antara 8 - 48 kHz (MP3), antara 32 - 48kHz (WMA)
- Tingkat bit: antara 8 - 320kbps (MP3), 32 - 192kbps (WMA)
- Player tidak dapat membaca file MP3/WMA yang memiliki ekstensi selain “.mp3” / “.wma”.
- Format fisik CD-R harus dengan ISO 9660
- Jika Anda merekam file MP3 / WMA menggunakan software yang tidak dapat membuat sistem file (eg. Direct-CD), file MP3 / WMA tidak mungkin diputar. Kami anjurkan untuk menggunakan Easy-CD Creator, yang dapat membuat sistem file ISO9660.
- Panjang nama file paling banyak 8 huruf dan harus mengandung ekstensi .mp3 atau .wma extension.
- Nama tersebut tidak boleh mengandung huruf tertentu, yaitu / ? * : “ < > | dll.
- Total jumlah file pada disc harus kurang dari 648.

DVD Player ini memerlukan disc dan rekaman yang sesuai dengan standar teknik untuk mendapatkan kualitas playback optimal. DVD yang telah direkam sebelumnya secara otomatis diset dengan standar ini. Ada banyak jenis format disc mampu-rekam (termasuk CD-R yang mengandung file MP3 atau WMA) dan ini memerlukan kondisi awal (lihat di atas) untuk memastikan playback yang kompatibel.

Konsumen harus memperhatikan bahwa diperlukan izin jika ingin mendownload file MP3 / WMA dan musik dari Internet. Perusahaan kami tidak mempunyai hak untuk memberi izin tersebut. Izin hanya dapat dikeluarkan dari pemilik hak cipta.

Memutar Disc Audio CD atau MP3/WMA (Lanjutan)

Fitur-fitur disc CD Audio dan MP3 / WMA

Pause **CD** **MP3** **WMA**

1. Tekan PAUSE/STEP saat playback.
2. Untuk kembali ke playback, tekan PLAY, ENTER atau tekan PAUSE/STEP lagi.

Pindah ke Track Lain **CD** **MP3** **WMA**

1. Tekan SKIP (◀◀ atau ▶▶) sesaat saat playback untuk pindah ke track berikutnya atau kembali ke awal track yang sedang diputar.
2. Tekan SKIP ◀◀ dua kali dengan cepat untuk kembali ke chapter/track sebelumnya.
3. Anda dapat memutar sembarang track dengan cara memasukkan nomornya.

Random (Acak) **CD** **MP3** **WMA**

1. Tekan RANDOM saat playback. Random (Acak) Playback segera mulai dan RANDOM muncul di layar menu.
2. Untuk kembali ke playback normal, tekan RANDOM berulang kali sampai Normal muncul di layar menu.

TIP

Dengan menekan SKIP ▶▶ saat playback acak memilih track lain dan memulai kembali playback acak.

Repeat Track/All/Normal **CD** **MP3** **WMA**

Anda dapat memutar track/all pada disc.

1. Tekan REPEAT saat memutar disc. Ikon pengulangan akan muncul.
2. Tekan REPEAT untuk memilih mode pengulangan yang diinginkan.
 - Track: mengulangi track yang sedang diputar.
 - All: mengulangi semua track pada disc.
 - Normal: tidak memutar berulang-ulang.

CATATAN

Jika Anda menekan SKIP (▶▶) sekali saat playback Track, playback pengulangan itu dibatalkan.

Repeat (ulang) A-B **CD** **MP3** **WMA**

1. Untuk mengulangi sebuah sekuens saat disc sedang diputar, tekan A-B pada titik mula yang telah Anda pilih. Ikon Repeat (Pengulangan) dan "A" muncul pada layar menu.
2. Tekan A-B lagi pada titik akhir yang Anda inginkan. Ikon Repeat dan "A B" muncul pada layar menu dan urutan akan mulai diputar berulang kali.
3. Untuk keluar dari sekuens dan kembali ke play normal, tekan A-B kembali.

Search (Pencarian) **CD** **MP3** **WMA**

1. Tekan SCAN (◀◀ atau ▶▶) saat playback.
2. Tekan SCAN (◀◀ atau ▶▶) berulang untuk memilih kecepatan diinginkan 2X, 4X atau 8X
3. Untuk keluar mode SEARCH tekan PLAY.

Melihat Disc JPEG

Kalau menggunakan DVD Player ini, Anda dapat melihat dengan file JPEG.

1. Masukkan disc dan tutuplah tempatnya.
Menu PHOTO muncul di layar TV.

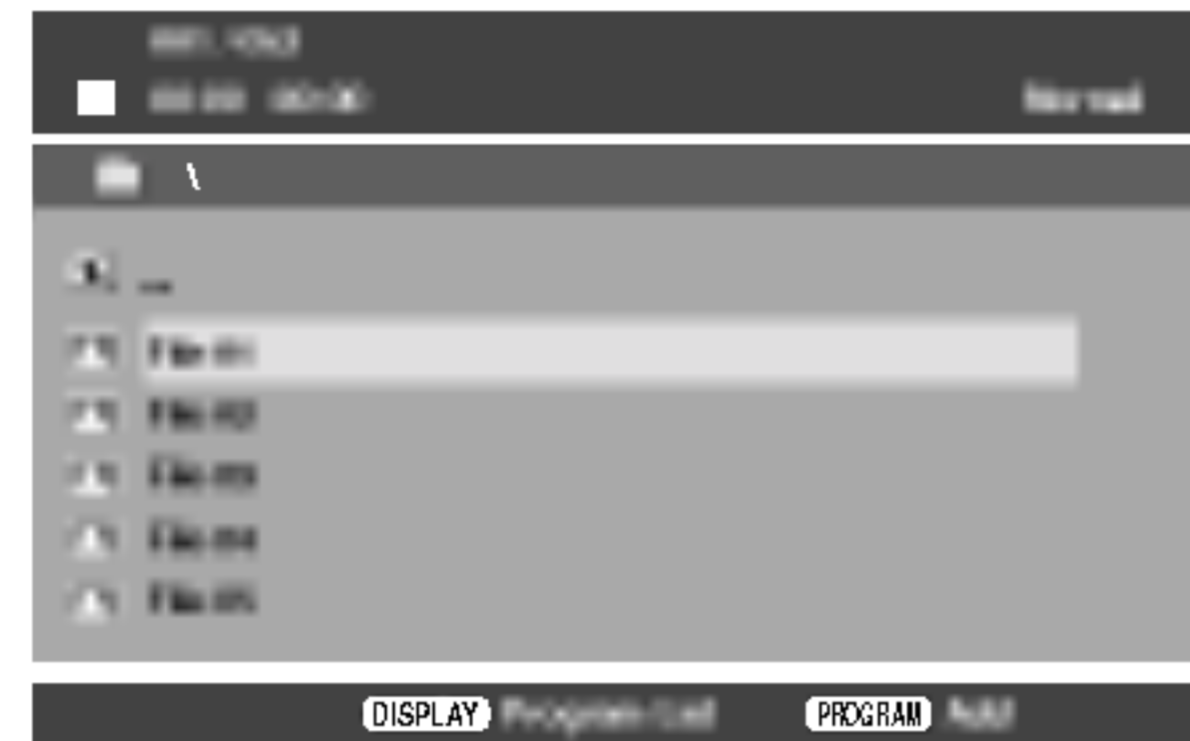



2. Tekan ▲ / ▼ untuk memilih folder, lalu tekan ENTER atau PLAY. Daftar file pada folder muncul. Jika Anda berada dalam daftar file dan ingin kembali ke daftar Folder sebelumnya, gunakan tombol ▲ / ▼ di remote control untuk menyorot , lalu tekan ENTER atau PLAY.
3. Jika Anda ingin melihat file tertentu, tekan ▲ / ▼ untuk menyorot sebuah file dan tekan ENTER atau PLAY. Pertunjulan file dimulai. Saat melihat file, Anda dapat menekan STOP untuk berpindah ke menu sebelumnya (menu PHOTO).



TIP

- Tekan DVD MENU untuk pindah ke halaman berikutnya.
Tekan TITLE untuk pindah ke halaman sebelumnya.
- Pada CD dengan MP3/WMA dan JPEG anda dapat merubah MP3/WMA dan JPEG.
Tekan ▲ / ▼ untuk memilih folder, dan tekan ENTER untuk melihat isi folder.

Pindah Ke File Lain **JPEG**

Tekan SKIP ( atau ) sekali saat Anda sedang melihat sebuah gambar untuk berpindah ke file berikutnya atau sebelumnya.

Memutar Gambar





Tekan  /  saat anda melihat gambar untuk memutar gambar searah atau berlawanan arah jam.

Gambar Diam **JPEG**

1. Tekan PAUSE/STEP selama slide show.
Player akan ke mode PAUSE.
2. Untuk kembali ke Slide Show (Pertunjukan Slide), tekan PLAY, ENTER atau tekan PAUSE/STEP lagi.

Zoom **JPEG**

Gunakan untuk memperlebar gambar video.

1. Tekan ZOOM selama playback untuk mengaktifkan fungsi Zoom.
2. Setiap penekanan pada tombol ZOOM mengubah layar dengan urutan: 100% → 150% → 200% → 100%
3. Gunakan tombol     untuk pindah pada gambar yang di zoom.
4. Untuk kembali ke playback normal, tekan CLEAR atau tekan ZOOM berulang untuk memilih 100%.

Disk JPEG yang cocok dengan player ini dibatasi sebagai berikut:

- Tergantung dari besar dan jumlah dari file, hal ini membutuhkan waktu yang lama DVD player membaca isi dari disk. Jika anda tidak bisa melihat pada layar setelah beberapa menit, beberapa file bisa jadi terlalu besar - kurangi resolusi dari file JPEG kurang dari 2M pixel sama dengan 2760 x 2048 pixel dan burn ke disk lainnya.
- Jumlah total file pada disk sebaiknya kurang dari 648.
- Pastikan bahwa semua file yang dipilih memiliki ekstensi “.jpg” ketika dicopy ke CD
- Jika file memiliki ekstensi “.jpe” atau “.jpeg” , rubah file menjadi file ber-ekstensi “.jpg”.
- Nama file tanpa ekstensi “.jpg” tidak bisa dibaca oleh DVD player ini. Meskipun file menampilkan gambar file JPEG pada Windows Explorer.

Playback Terprogram **CD** **MP3** **WMA**

Program ini memungkinkan Anda menyimpan track favorit Anda dari disc dalam memori player Anda.

Sebuah program dapat terdiri dari 30 track (Audio CD, MP3/WMA).

1. Masukkan disc. (Audio CD, MP3 atau WMA.)
2. Tekan ▲ / ▼ untuk memilih file yang diinginkan.
3. Tekan PROGRAM ketika playback atau dalam mode stop. Ulangi tekan PROGRAM untuk meletakkan track tambahan pada daftar program.
4. Tekan DISPLAY. Menu Daftar Program muncul.
Tekan ▲ / ▼ untuk memilih track yang ingin anda mulai putar.
Tekan DVD MENU untuk pindah ke halaman berikutnya.
Tekan TITLE untuk pindah ke halaman sebelumnya.



Menu Audio CD

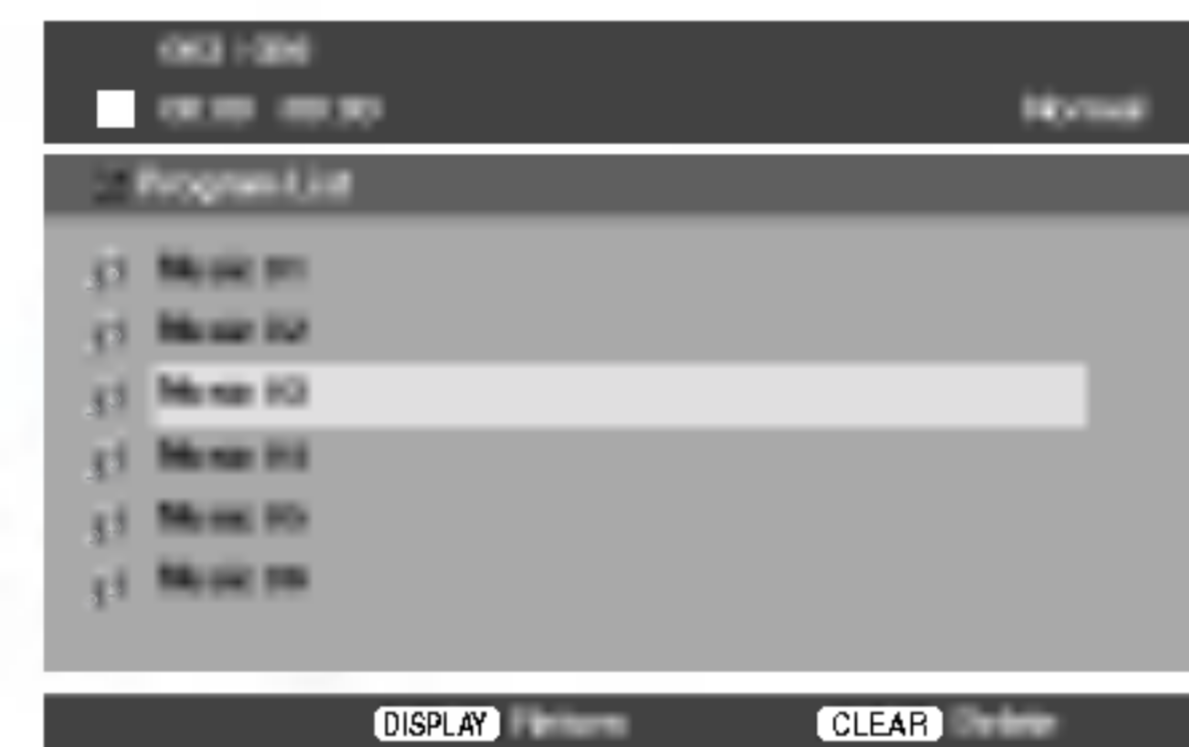

Menu MP3/WMA

5. Tekan PLAY atau ENTER untuk memulai.
6. Untuk kembali normal Playback dari playback terprogram. Tekan DISPLAY untuk memilih track dari daftar kemudian tekan PLAY atau ENTER.

Menghapus Track dari Daftar Program

1. Gunakan ▲ / ▼ untuk memilih track yang ingin anda hapus dari daftar Program.
2. Tekan CLEAR. Ulangi untuk menghapus track tambahan dari daftar.

Untuk lebih detail dari setiap pengoperasian, lihat halaman yang ada.

Seting Awal

Dengan menggunakan menu Setup, Anda dapat menyesuaikan beberapa item, misalnya gambar dan suara. Di antaranya, Anda dapat juga memilih bahasa untuk subtitle dan menu Setup. Untuk informasi rinci tentang masing-masing item menu, lihat halaman 17 s.d 22.

Untuk menampilkan dan keluar dari Menu:

Tekan SETUP untuk tampilkan menu. Penekanan SETUP yang kedua kalinya akan membawa Anda ke layar awal.

Untuk menuju level berikutnya:

Tekan ► pada remote control.

Untuk kembali ke level sebelumnya:

Tekan ◀ pada remote control.

Pengoperasian Umum

1. Tekan SETUP. Menu setup muncul.
2. Gunakan ◀ / ► untuk memilih pilihan yang diinginkan, kemudian tekan ▼ untuk menuju ke level kedua. Layar ini menunjukkan seting yang ada untuk item terpilih, dan seting pengganti (s).
3. Gunakan ▲ / ▼ untuk memilih pilihan kedua, kemudian tekan ► untuk menuju ke level ketiga.
4. Gunakan ▲ / ▼ untuk memilih seting lalu tekan ENTER untuk menegaskan pilihan Anda. Beberapa item meminta langkah tambahan.
5. Tekan SETUP, RETURN atau PLAY untuk keluar menu Setup.

LANGUAGE (Bahasa)

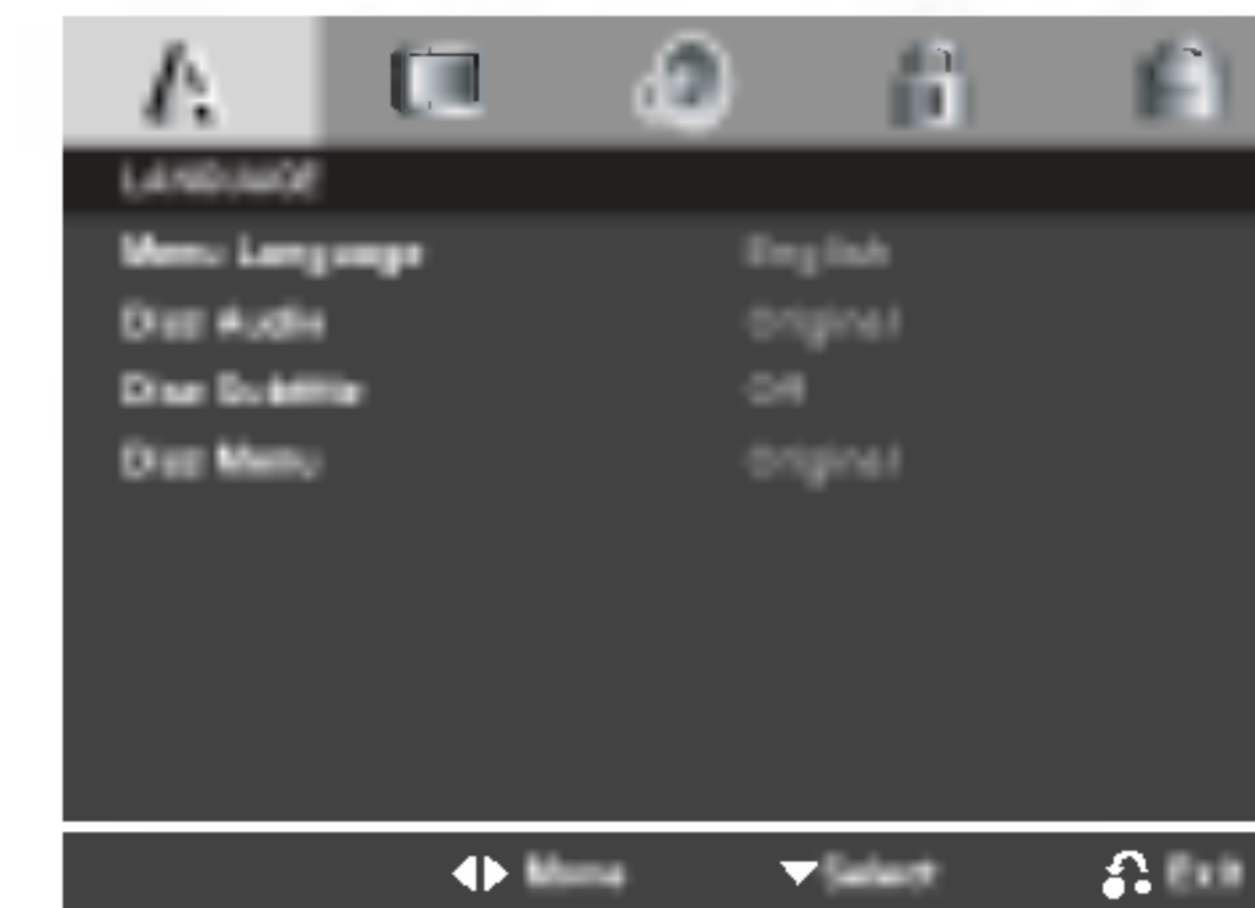

Menu Language

Pilih bahasa untuk menu Setup dan tampilan di layar.

Disc Audio / Subtitle / Menu **DVD**

Pilih bahasa yang Anda sukai untuk track audio (disc audio), subtitles, dan menu disc.

Original: Lihat bahasa aslinya yang digunakan untuk merekam disc.

Other: Untuk memilih bahasa lain, tekan tombol numerik kemudian ENTER untuk memasukkan angka 4-digit yang sesuai dengan daftar kode bahasa di dalam bab referensi. Jika Anda memasukkan kode bahasa yang salah, tekan CLEAR.

Seting Awal (Lanjutan)

DISPLAY



TV Aspect **DVD**

4:3: Pilih ketika lebar standart TV 4:3 terhubung.

16:9: Pilih ketika lebar TV 16:9 terhubung

Mode Display **DVD**

Seting mode Display berfungsi hanya jika mode aspek TV diset ke "4:3".

LetterBox: Menampilkan gambar lebar dengan pita di bagian atas dan bawah layar.

Panscan: Secara otomatis menampilkan gambar lebar di seluruh layar dan memotong bagian yang tidak perlu.

Progressive Scan

Progressive Scan Video mengeluarkan gambar kualitas tertinggi dengan kedipan yang lebih sedikit. Jika Anda menggunakan jack Component Video untuk menghubungkan ke TV atau monitor yang kompatibel dengan sinyal progressive scan, maka set Progressive Scan ke On. Tekan ENTER untuk konfirmasi pilihan anda. Menu konfirmasi akan muncul.

Perhatian

Jika TV anda tidak menerima format Progressive Scan, gambar akan tampak hitam jika anda mencoba menghidupkan Progressive Scan pada DVD Player. Jika anda salah mengeset Progressive Scan ke On, anda harus mereset unit.

- 1) Tekan ►. Pilih "Off" menggunakan tombol ▲ / ▼ .
Menu Setup muncul.
- 2) Tekan STOP dan tahan selama lima detik sebelum melepaskannya.
Keluaran video akan dikembalikan ke seting standar, dan gambar akan tampak lagi pada TV atau monitor analog konvensional.

Seting Awal (Lanjutan)

AUDIO

Setiap disc DVD mempunyai bermacam pilihan audio output. Setel pilihan AUDIO sesuai dengan jenis sistem audio yang anda gunakan.

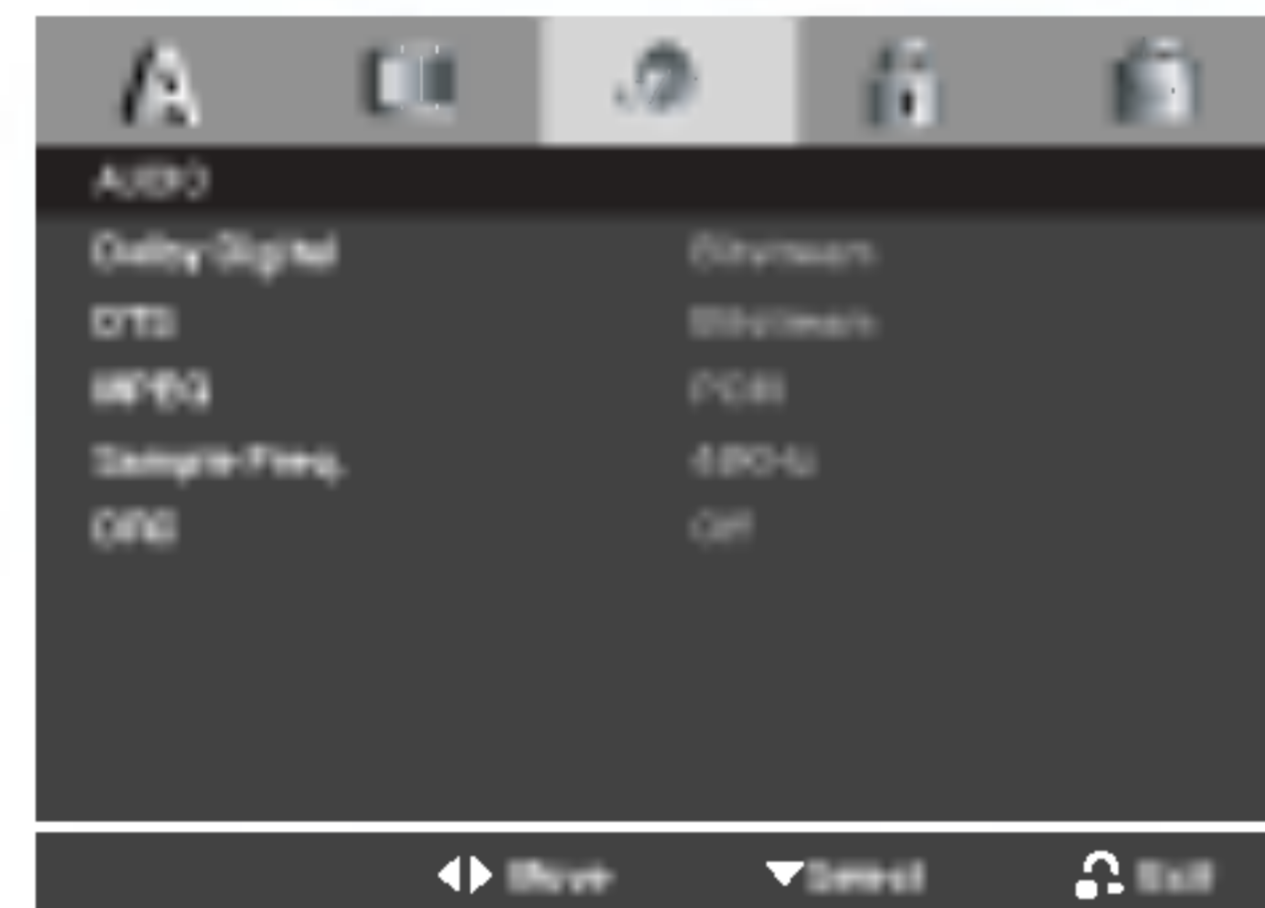

Dolby Digital / DTS / MPEG **DVD**

Bitstream: Pilih “Bitstream” jika anda menghubungkan jack DIGITAL OUT player DVD ke amplifier atau peralatan lainnya yang menggunakan dekoder Dolby Digital, DTS atau MPEG.

PCM (untuk Dolby Digital / MPEG): Pilih apabila terhubung ke amplifier digital stereo dua-kanal. DVD yang terkode dalam Dolby Digital atau MPEG akan otomatis digabungkan ke PCM audio dua-kanal.

Off (untuk DTS): Jika anda memilih “Off”, sinyal DTS tidak keluar melalui jack DIGITAL OUT.

Sample Freq. (Frequency) **DVD**

Jika receiver atau amplifier Anda TIDAK punya kemampuan menangkap sinyal 96kHz, pilihlah 48 KHz. Ketika pilihan ini dibuat, unit ini akan mengkonversikan sinyal 96 KHz ke 48 KHz otomatis sehingga sistem Anda bisa mengkodungnya.

Jika receiver atau amplifier anda mampu menangkap sinyal 96 KHz, pilihlah 96 KHz. Ketika pilihan telah dibuat, unit akan melewatkan setiap tipe sinyal tanpa proses lebih lanjut.

Periksa data-data amplifier anda untuk memeriksa kemampuannya.

DRC (Dynamic Range Control) **DVD**

Dengan format DVD, Anda dapat mendengar soundtrack program dengan suara seakurat dan serelialis mungkin, berkat teknologi digital audio. Namun demikian, Anda mungkin ingin untuk menekan rangkaian dinamis pada output audio (perbedaan antara suara paling keras dan suara paling rendah) Lalu, Anda dapat mendengarkan suara pada Film dengan volume lebih rendah tanpa kehilangan kejernihan suara itu sendiri. Aturlah DRC ke posisi On untuk mendapatkan efek ini.

Seting Awal (Lanjutan)

LOCK (Kontrol Orangtua)

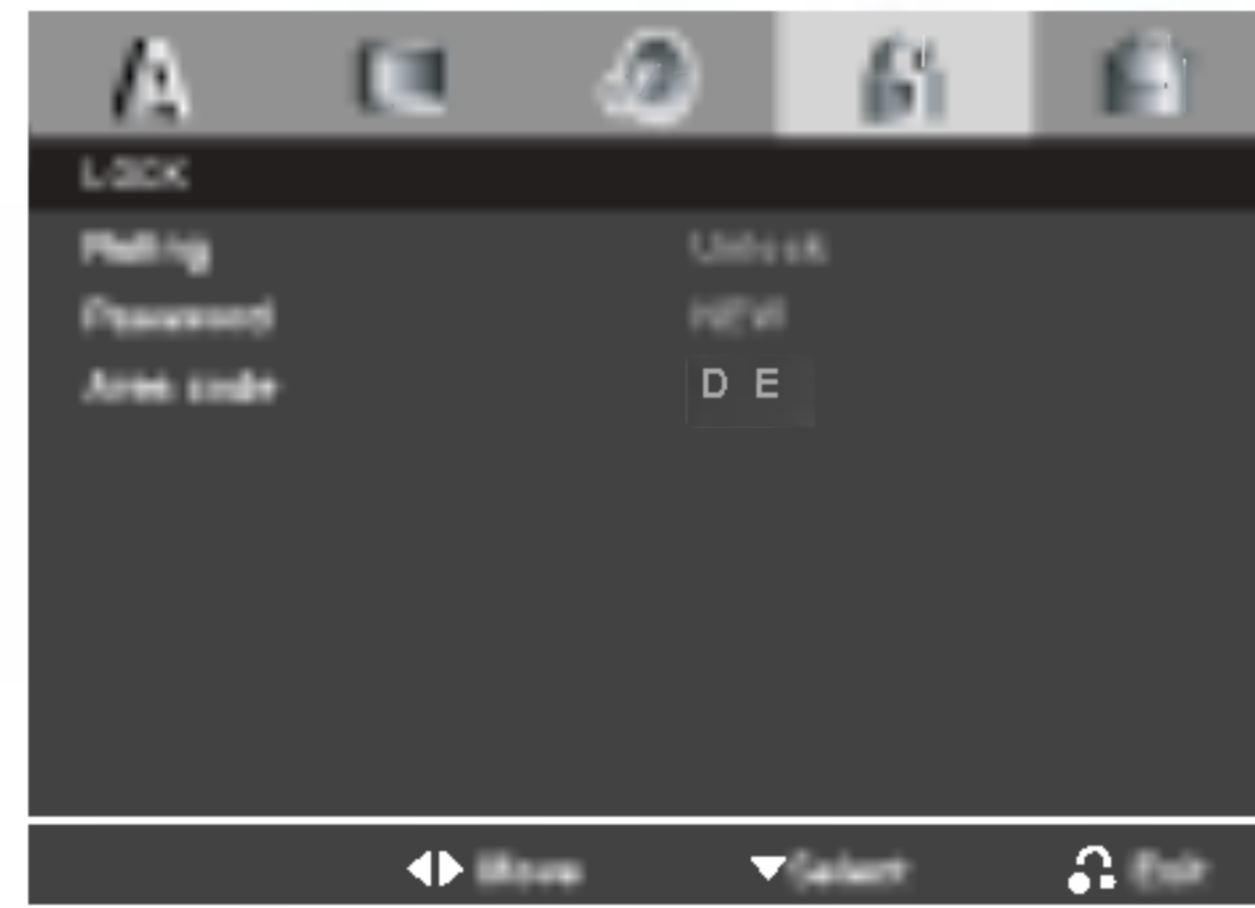

Rating **DVD**

Beberapa film mengandung adegan yang tidak sesuai untuk dilihat anak. Banyak disc mengandung informasi kontrol orangtua untuk seluruh disc atau adegan-adegan tertentu dari disc tersebut. Rating film dan adegan-adegan adalah 1 s.d 8, bergantung pada negara. Beberapa disc menawarkan adegan-adegan yang lebih sesuai sebagai alternatif.

Fitur kontrol orangtua memungkinkan Anda mengunci akses ke adegan-adegan di bawah rating yang anda masukkan, sehingga mencegah anak anda dari melihat adegan-adegan yang Anda yakini tidak sesuai.

Rating 1-8: Rating satu (1) mempunyai pembatasan paling banyak dan rating delapan (8) paling sedikit.

Unlock: Jika Anda memilih unlock, kontrol orangtua tidak aktif dan disc diputar penuh.

CATATAN

Jika Anda mengatur rating player, semua adegan dalam disc dengan rating yang sama atau lebih rendah diputar. Adegan dengan rating lebih tinggi tidak diputar kecuali ada adegan alternatif di disc tersebut. Adegan alternatif ini harus mempunyai rating sama atau lebih rendah. Jika tidak ada alternatif yang sesuai, playback akan berhenti. Anda harus memasukkan password 4-digit untuk mengubah level rating agar dapat memutar disc kembali.

1. Pilih Rating pada menu LOCK lalu tekan ►.
2. Pilih rating antara 1 sampai 8 menggunakan tombol ▲ / ▼ dan tekan ENTER. Jendela password akan tampil.
3. **Jika anda belum memasukkan kode pengaman:**
Ketika bagian “New Password” tersorot, masukkan 4-digit kode pengaman menggunakan tombol angka lalu tekan ENTER. Masukkan 4-digit kode pengaman kembali untuk verifikasi ketika bagian “Confirm Password” disorot. “OK” akan tersorot.
Jika anda sudah memasukkan kode pengaman:
Masukkan 4-digit password yang sudah anda masukkan menggunakan tombol angka. “OK” akan tersorot.
4. Tekan ENTER untuk menegaskan rating pilihan anda, lalu tekan SETUP untuk keluar menu.

TIP

- Jika anda membuat kesalahan sebelum menekan ENTER pada setiap bagian, tekan CLEAR untuk memasukkan kembali atau ◀ untuk menghapus angka password satu per satu kemudian perbaiki.
- Jika anda memasukkan password yang salah, anda tidak dapat proses ke langkah selanjutnya.

Seting Awal (Lanjutan)

Password (Kode Pengaman)

Anda dapat memasukkan atau mengubah password.

1. Pilih Password pada menu LOCK kemudian tekan ►. "Change" akan tersorot.
2. Tekan ENTER lalu jendela password akan muncul.
3. **Untuk membuat password baru:**
Ketika bagian "New Password" tersorot, masukkan 4-digit kode pengaman menggunakan tombol angka lalu tekan ENTER. Masukkan 4-digit kode pengaman kembali untuk verifikasi ketika bagian "Confirm Password" disorot. "OK" akan tersorot.
Untuk merubah password:
Ketika bagian "Old Password" tersorot, masukkan 4-digit kode pengaman dengan tombol angka lalu tekan ENTER. Bagian "New Password" akan tersorot. Masukkan 4-digit password yang baru menggunakan tombol angka lalu tekan ENTER. Masukkan 4-digit kode pengaman kembali untuk verifikasi ketika bagian "Confirm Password" tersorot. "OK" akan tersorot.
4. Tekan SETUP untuk keluar menu.

Jika Anda lupa Kode password anda.

Jika Anda lupa kode pengaman Anda, Anda dapat menghapusnya dengan langkah-langkah berikut:

1. Pindahkan disc dari unit dan tutup disc tray.
Lihat bahwa "nodISC" tampil pada jendela tampilan.
2. Tekan SETUP dan menu setup muncul pada layar TV.
Gunakan tombol angka untuk memasukkan 6-digit nomor "210499".
Lihat bahwa "P-CLR" tampil pada jendela tampilan.
3. Masukkan password baru seperti yang dijelaskan diatas.

Kode Area **DVD**

Masukkan kode area/wilayah yang standarnya digunakan untuk menentukan rating disc DVD video, berdasarkan daftar dalam bab referensi.

1. Pilih "Area Code" pada menu LOCK lalu tekan ►.
2. Pilih karakter pertama dengan menggunakan tombol ▲ / ▼.
3. Pindahkan kursor menggunakan tombol ► dan pilih karakter kedua menggunakan tombol ▲ / ▼ lalu tekan ENTER, jendela password akan muncul.
4. Tekan ENTER, jendela password akan muncul.
5. **Jika anda belum memasukkan kode pengaman:**
Ketika bagian "New Password" tersorot, masukkan 4-digit kode pengaman menggunakan tombol angka lalu tekan ENTER. Masukkan 4-digit kode pengaman kembali untuk verifikasi ketika bagian "Confirm Password" disorot. "OK" akan tersorot.
Jika anda sudah memasukkan kode pengaman:
Masukkan 4-digit password yang sudah anda masukkan menggunakan tombol angka. "OK" akan tersorot.
6. Tekan ENTER untuk menegaskan Kode Area pilihan anda, lalu tekan SETUP untuk keluar menu.

Seting Awal (Lanjutan)

OTHERS (Lainnya)

Seting PBC, Auto Play dan B.L.E. dapat diubah.



PBC **VCD**

Atur Playback Control (PBC) ke On atau Off.

On: Video CD dengan PBC diputar sesuai dengan PBC-nya.

Off: Video CD dengan PBC diputar sama dengan Audio CD.

CATATAN

- **PBC: Playback Control (hanya Video CD)**
Playback control berlaku pada format disc Video CD (VCD) versi 2.0. PBC memungkinkan anda berinteraksi dengan sistem melalui menu, fungsi pencarian atau type komputer-seperti pengoperasian. Selain itu, gambar diam dengan resolusi tinggi dapat diputar jika ada dalam disc. Video CD tidak termasuk dengan PBC (Version 1.1) beroperasi dengan cara yang sama dengan audio CD.
- Gunakan tombol angka untuk memilih track yang ingin anda tampilkan lalu tekan RETURN untuk kembali ke layar menu. Seting menu dan prosedur operasi mungkin berbeda. Ikuti instruksi pada setiap layar menu. Anda juga dapat mengatur PBC ke Off.

Auto Play **DVD**

Anda dapat mengeset DVD Player sehingga disc DVD otomatis memutar ketika DVD dimasukkan.

Jika mode Auto Play diset On, DVD player akan mencari judul yang mempunyai waktu putar terpanjang dan kemudian memutar judul ini secara otomatis.

On: Fungsi Auto Play diaktifkan.

Off: Fungsi Auto Play tidak diaktifkan.

CATATAN

Fungsi Auto Play tidak bekerja di beberapa DVD.

B.L.E. (Black Level Expansion)

Untuk memilih level derajat kehitaman dari gambar playback. Set kesukaan Anda dan kemampuan monitor anda.

On: Skala abu-abu terlebarkan. (0 IRE cut off)

Off: Skala abu-abu standar. (7.5 IRE cut off)

CATATAN

Fungsi B.L.E. hanya bekerja pada NTSC saja.

Informasi Tambahan

Hak Cipta:

Dilarang mengkopi, menyiarkan, mempertunjukkan, menyiarkan lewat kabel, memertontonkan pada umum atau menyewakan materi hak cipta tanpa izin.

Produk ini dilengkapi dengan fungsi proteksi penggandaan yang dikembangkan oleh Macrovision. Sinyal proteksi penggandaan terekam pada disc tertentu. Ketika sedang merekam dan memutar disc itu pada VCR, gangguan gambar akan muncul.

Produk ini dilengkapi dengan hak cipta teknologi yang dilindungi oleh klaim hak paten U.S dan hak cipta intelektual lainnya yang dimiliki Macrovision Corporation dan pemilik hak-hak cipta lainnya. Penggunaan hak cipta teknologi yang dilindungi ini harus dengan izin resmi dari Macrovision Corporation dan dimaksudkan hanya untuk penggunaan dalam rumah atau penggunaan terbatas lain, kecuali dengan seizin Macrovision Corporation. Dilarang merancang ulang atau mengubah bentuk alat ini.

PEMBELI HENDAKNYA MENYADARI BAHWA TIDAK SEMUA TELEVISI DEFINISI TINGGI BENAR-BENAR KOMPATIBEL DENGAN PRODUK INI DAN MUNGKIN MENYEBABKAN DITAMPILKAN PEMBERITAHUAN TER-TENTU. SEANDAINYA ADA PEMBERITAHUAN MASALAH GAMBAR PROGRESSIVE SCAN 525 ATAU 625, DISARANKAN AGAR PEMAKAI MEMINDAHKAN SAMBUNGAN KE OUTPUT 'STANDARD DEFINITION' APABILA ADA PERTANYAAN TENTANG KOMPABILITAS PESAWAT TV KAMI DENGAN MODEL DVD PLAYER 525p DAN 625p, SILAKAN HUBUNGI PUSAT LAYANAN PELANGGAN KAMI.

Mengontrol TV lain dengan remote control

Anda dapat mengontrol level suara, sumber input, dan power switch pada TV LG dengan menggunakan remote control yang tersedia.

Anda dapat mengontrol level suara, sumber input, dan power switch pada pada TV non-LG TV dengan baik. Jika TV anda terdapat pada daftar dibawah, set kode manufacture yang sesuai.

1. Ketika menekan tombol TV POWER, tekan tombol angka untuk memilih kode manufacturer dari TV anda (lihat tabel dibawah).
2. Lepaskan tombol TV POWER.

Nomor Kode Untuk Mengontrol TV

Jika ada lebih dari satu nomor kode di daftar, coba memasukkan satu per satu sampai anda menemukan salah satu yang sesuai dengan TV anda.

Manufacturer	Nomor Kode
LG / GoldStar	1 (Default), 2
Zenith	1, 3, 4
Samsung	6, 7
Sony	8, 9
Hitachi	4

CATATAN

- Tergantung TV anda, beberapa atau seluruh tombol bisa jadi tidak berfungsi pada TV, meskipun sudah dimasukkan kode manufacture yang benar.
- Jika anda memasukkan nomor kode baru, nomor kode yang dimasukkan sebelumnya akan terhapus.
- Ketika anda mengganti baterai remote, nomor kode yang sudah anda set kemungkinan kembali ke seting asli. Set kode nomor yang sesuai kembali.

Pemecahan Masalah

Gejala	Kemungkinan Penyebab	Perbaikan
Tidak ada Power.	<ul style="list-style-type: none"> Kabel Power tidak tersambung 	<ul style="list-style-type: none"> Masukkan kabel power ke dalam outlet dengan benar
Power on, tetapi DVD player tidak bekerja.	<ul style="list-style-type: none"> Tidak ada disc yang dimasukkan. 	<ul style="list-style-type: none"> Masukkan disc. (Periksa apakah indikator DVD atau Audio CD dalam jendela tampilan menyala.)
Tidak ada gambar.	<ul style="list-style-type: none"> TV tidak diatur untuk menerima sinyal output DVD. 	<ul style="list-style-type: none"> Pilih mode masukan video yang sesuai pada TV.
	<ul style="list-style-type: none"> Kabel video tidak tersambung dengan kuat. 	<ul style="list-style-type: none"> Hubungkan kabel video dengan kuat.
Tidak ada suara.	<ul style="list-style-type: none"> Peralatan yang terhubung dengan kabel audio tidak diatur untuk menerima keluaran sinyal DVD. 	<ul style="list-style-type: none"> Pilih mode input yang benar dari Audio receiver sehingga Anda dapat mendengarkan suara dari DVD player
	<ul style="list-style-type: none"> Power peralatan yang dihubungkan dengan kabel audio mati. 	<ul style="list-style-type: none"> Nyalakan alat-alat yang terhubung dengan Kabel audio.
	<ul style="list-style-type: none"> Pilihan AUDIO diset ke posisi yang salah. 	<ul style="list-style-type: none"> Set Output Audio Digital ke posisi yang benar, lalu nyalakan DVD player lagi dengan menekan POWER.
DVD player tidak memulai playback.	<ul style="list-style-type: none"> Disc yang tidak bisa diputar dimasukkan. 	<ul style="list-style-type: none"> Masukkan disc yang sesuai/baik. (periksa jenis disc, sistem warna dan kode wilayah.)
	<ul style="list-style-type: none"> Tingkat Rating telah diset. 	<ul style="list-style-type: none"> Batalkan fungsi rating atau ubah level rating.
Remote control tidak berfungsi normal.	<ul style="list-style-type: none"> Remote control tidak diarahkan ke sensor remote sensor pada DVD player. 	<ul style="list-style-type: none"> Arahkan remote control ke remote sensor DVD Player.
	<ul style="list-style-type: none"> Remote control terlalu jauh dari DVD player. 	<ul style="list-style-type: none"> Operasikan remote control lebih dekat ke DVD player.

Kode Bahasa

Gunakan daftar ini untuk memasukkan bahasa yang Anda inginkan untuk seting awal berikut:
Disc Audio, Disc Subtitle, Disc Menu.

Bahasa	Kode	Bahasa	Kode	Bahasa	Kode	Bahasa	Kode
Abkhazian	6566	Fiji	7074	Lingala	7678	Singhalese	8373
Afar	6565	Finnish	7073	Lithuanian	7684	Slovak	8375
Afrikaans	6570	French	7082	Macedonian	7775	Slovenian	8376
Albanian	8381	Frisian	7089	Malagasy	7771	Somali	8379
Ameharic	6577	Galician	7176	Malay	7783	Spanish	6983
Arabic	6582	Georgian	7565	Malayalam	7776	Sudanese	8385
Armenian	7289	German	6869	Maltese	7784	Swahili	8387
Assamese	6583	Greek	6976	Maori	7773	Swedish	8386
Aymara	6588	Greenlandic	7576	Marathi	7782	Tagalog	8476
Azerbaijani	6590	Guarani	7178	Moldavian	7779	Tajik	8471
Bashkir	6665	Gujarati	7185	Mongolian	7778	Tamil	8465
Basque	6985	Hausa	7265	Nauru	7865	Tatar	8484
Bengali; Bangla	6678	Hebrew	7387	Nepali	7869	Telugu	8469
Bhutani	6890	Hindi	7273	Norwegian	7879	Thai	8472
Bihari	6672	Hungarian	7285	Oriya	7982	Tibetan	6679
Breton	6682	Icelandic	7383	Panjabi	8065	Tigrinya	8473
Bulgarian	6671	Indonesian	7378	Pashto, Pushto	8083	Tonga	8479
Burmese	7789	Interlingua	7365	Persian	7065	Turkish	8482
Byelorussian	6669	Irish	7165	Polish	8076	Turkmen	8475
Cambodian	7577	Italian	7384	Portuguese	8084	Twi	8487
Catalan	6765	Japanese	7465	Quechua	8185	Ukrainian	8575
Chinese	9072	Javanese	7487	Rhaeto-Romance	8277	Urdu	8582
Corsican	6779	Kannada	7578	Rumanian	8279	Uzbek	8590
Croatian	7282	Kashmiri	7583	Russian	8285	Vietnamese	8673
Czech	6783	Kazakh	7575	Samoan	8377	Volapük	8679
Danish	6865	Kirghiz	7589	Sanskrit	8365	Welsh	6789
Dutch	7876	Korean	7579	Scots Gaelic	7168	Wolof	8779
English	6978	Kurdish	7585	Serbian	8382	Xhosa	8872
Esperanto	6979	Laothian	7679	Serbo-Croatian	8372	Yiddish	7473
Estonian	6984	Latin	7665	Shona	8378	Yoruba	8979
Faroese	7079	Latvian, Lettish	7686	Sindhi	8368	Zulu	9085

Kode Area

Pilih kode area dari daftar.

Area	Kode	Area	Kode	Area	Kode	Area	Kode
Afghanistan	AF	Ethiopia	ET	Malaysia	MY	Saudi Arabia	SA
Argentina	AR	Fiji	FJ	Maldives	MV	Senegal	SN
Australia	AU	Finland	FI	Mexico	MX	Singapore	SG
Austria	AT	France	FR	Monaco	MC	Slovak Republic	SK
Belgium	BE	Germany	DE	Mongolia	MN	Slovenia	SI
Bhutan	BT	Great Britain	GB	Morocco	MA	South Africa	ZA
Bolivia	BO	Greece	GR	Nepal	NP	South Korea	KR
Brazil	BR	Greenland	GL	Netherlands	NL	Spain	ES
Cambodia	KH	Islands	HM	Netherlands Antilles	AN	Sri Lanka	LK
Canada	CA	Hong Kong	HK	New Zealand	NZ	Sweden	SE
Chile	CL	Hungary	HU	Nigeria	NG	Switzerland	CH
China	CN	India	IN	Norway	NO	Taiwan	TW
Colombia	CO	Indonesia	ID	Oman	OM	Thailand	TH
Congo	CG	Israel	IL	Pakistan	PK	Turkey	TR
Costa Rica	CR	Italy	IT	Panama	PA	Uganda	UG
Croatia	HR	Jamaica	JM	Paraguay	PY	Ukraine	UA
Czech Republic	CZ	Japan	JP	Philippines	PH	United States	US
Denmark	DK	Kenya	KE	Poland	PL	Uruguay	UY
Ecuador	EC	Kuwait	KW	Portugal	PT	Uzbekistan	UZ
Egypt	EG	Libya	LY	Romania	RO	Vietnam	VN
El Salvador	SV	Luxembourg	LU	Russian Federation	RU	Zimbabwe	ZW

Spesifikasi

Umum

Persyaratan daya : AC 110-240 V , 50/60 Hz

Konsumsi Daya : 8W

Ukuran (kurang-lebih) :
430 x 35 x 242 mm (P x T x L) tanpa kaki

Bobot (kurang-lebih) : 1.9 kg

Temperatur pengoperasian :
5 °C s.d 35 °C (41 °F s.d 95 °F)

Kelembaban Pengoperasian : 5 % s.d 90 %

Keluaran (Output)

VIDEO OUT:

1 Vp-p 75 Ω, sync negative, RCA jack x 1

COMPONENT VIDEO OUT:

(Y) 1.0 V (p-p), 75 Ω, negative sync, RCA jack x 1
(Pb)/(Pr) 0.7 V (p-p), 75 Ω, RCA jack x 2

AUDIO OUT:

2.0 Vrms (1 KHz, 0 dB), 600 Ω, RCA jack (L, R) x 1

DIGITAL OUT (COAXIAL):

0.5 V (p-p), 75 Ω, RCA jack x 1

Sistem

Laser:

Semiconductor laser, panjang gelombang 650 nm

Sistem Sinyal: PAL / NTSC

Respon Frekuensi :

DVD (PCM 96 kHz): 8 Hz s.d 44 kHz

DVD (PCM 48 kHz): 8 Hz s.d 22 kHz

CD: 8 Hz to 20 kHz

Rasio Sinyal terhadap keberisikan:

Lebih dari 100 dB (hanya konektor ANALOG OUT)

Distorsi Harmoni: Kurang dari 0.02%

Kisaran Dinamis:

Lebih dari 95 dB (DVD/CD)

Aksesoris:

Kabel Video (1), Kabel Audio (1), Remote control (1), Baterai (2)