



# GRABADORA DE VIDEO Y DVD

## MANUAL DE USUARIO

MODELO: RC-7723M

Antes de conectar, poner en funcionamiento o ajustar este producto, lea este manual de usuario completa y cuidadosamente.





## PRECAUCIÓN

RIESGO DE DESCARGA ELÉCTRICA. NO ABRIR.



**PRECAUCIÓN:** PARA REDUCIR EL RIESGO DE DESCARGA ELÉCTRICA NO RETIRE LA CUBIERTA (O PARTE POSTERIOR). EN EL INTERIOR NO HAY PIEZAS QUE PUEDAN SER REPARADAS POR EL USUARIO SOLICITE AYUDA A PERSONAL DE SERVICIO CUALIFICADO.



El símbolo del rayo con punta de flecha dentro de un triángulo equilátero tiene el propósito de alertar al usuario de la presencia de voltaje peligroso no aislado dentro del gabinete del producto que puede tener la magnitud suficiente para constituir un riesgo de descarga eléctrica para las personas.



El signo de exclamación dentro de un triángulo equilátero tiene el propósito de alertar al usuario de la presencia de instrucciones importantes (de servicio) para el funcionamiento y mantenimiento del producto en la información que lo acompaña.

**ADVERTENCIA:** PARA REDUCIR EL RIESGO DE INCENDIO O DESCARGA ELÉCTRICA, NO EXPONGA ESTE PRODUCTO A LA LLUVIA NI A LA HUMEDAD.

**ADVERTENCIA:** No instale este equipo en un espacio cerrado, como un librero o mueble similar.

CLASS 1 LASER PRODUCT  
KLASSE 1 LASER PRODUKT  
LUOKAN 1 LASER LAITE  
KLASS 1 LASER APPARAT  
CLASSE 1 PRODUIT LASER

### PRECAUCIÓN:

Este producto utiliza un sistema láser.

Para garantizar un uso adecuado de este producto, lea detenidamente este manual del usuario y guárdelo para futuras consultas.

En caso de que la unidad necesite servicio de reparación, póngase en contacto con un centro de servicio autorizado. El uso de los controles, ajustes o la realización de procedimientos diferentes a los aquí especificados puede provocar una exposición peligrosa a la radiación.

Para evitar una exposición directa al haz del láser, no intente abrir el gabinete. La radiación del láser es visible al abrir. NO MIRE FIJAMENTE HACIA EL HAZ DE LUZ.

**PRECAUCIÓN:** No exponga el aparato al agua (goteo o salpicadura) ni colocar objetos con líquido, como jarrones, encima de él.

**PRECAUCIÓN:** AL ABRIR Y DESACTIVAR EL INTERBLOQUEO EXPERIMENTARÁ LA RADIACIÓN VISIBLE E INVISIBLE DEL LÁSER, DE CLASE 2M. NO MIRE DIRECTAMENTE AL HAZ DE LUZ O CON INSTRUMENTAL ÓPTICO.

### ADVERTENCIA DE LA FCC (COMISIÓN FEDERAL DE COMUNICACIONES DE ESTADOS UNIDOS):

Este equipo puede generar o utilizar energía en forma de frecuencias de radio. Cualquier cambio o modificación en este equipo puede causar interferencias peligrosas, a menos que las modificaciones se aprueben expresamente en el manual de instrucciones. El usuario podría perder su autorización para utilizar este equipo si se realiza un cambio o modificación no autorizado.

### INFORMACIÓN REGLAMENTARIA: FCC, Capítulo 15

Este equipo ha sido sometido a prueba y los resultados muestran que cumple con los límites establecidos para un aparato digital de Clase B de acuerdo con la sección 15 de las normas de la FCC. Estos límites están diseñados para brindar una protección razonable contra interferencias dañinas cuando el producto se utiliza en instalaciones residenciales. Este producto genera, utiliza y puede radiar energía en forma de frecuencias de radio y, en caso de no instalarlo y utilizarlo de acuerdo con el manual del usuario, puede provocar interferencias no deseadas en las comunicaciones radiofónicas. No obstante, no existe garantía alguna de que, no ocurrirán interferencias por otras causas, en una instalación en particular. Si este equipo causa interferencias a la recepción de emisiones radiofónicas o de televisión, lo cual se puede determinar encendiendo y apagando el equipo, se recomienda al usuario que corrija las interferencias adoptando una o más de las siguientes medidas:

- Reoriente la antena receptora o colóquela en otro lugar.
- Aumente la separación entre el producto y el receptor.
- Conecte el producto a una toma o circuito diferente al que está conectado el receptor.
- Consulte a su distribuidor o técnico experto en radio/televisión para solicitar su ayuda.

### PRECAUCIÓN relacionada con el cable de alimentación

Por lo general se recomienda que la mayoría de los aparatos se instalen en un circuito dedicado, es decir, un circuito único de salida que alimente únicamente al aparato y que no tenga salidas adicionales ni circuito derivados. Consulte la página de especificaciones de este manual del usuario para comprobarlo.

No sobrecargue los tomacorrientes. Los tomacorrientes sobrecargados, flojos o dañados, las extensiones, los cables de alimentación dañados o los aislamientos de cable agrietados o dañados son peligrosos. Cualquiera de éstos puede producir una descarga eléctrica o un incendio. Examine periódicamente el cable de su aparato y si muestra daños o deterioro, desconéctelo, no lo utilice y sustituya el cable por un repuesto igual suministrado por un distribuidor autorizado.

Proteja el cable de alimentación de abusos físicos o mecánicos, como cables torcidos, enroscados, atrapados, atrapados o pisados. Preste especial atención a las clavijas, tomacorrientes y al punto donde el cable sale del aparato.

### NÚMERO DE SERIE:

Encontrará el número de serie en la parte posterior de la unidad. Este número es único para esta unidad y no está disponible en otras. Le recomendamos que anote los datos que se le piden y que guarde esta guía como una evidencia permanente de su compra.

Nº de modelo \_\_\_\_\_

Nº de serie \_\_\_\_\_

# INSTRUCCIONES DE SEGURIDAD IMPORTANTES

**CUIDADO: LEA Y SIGA TODAS LAS ADVERTENCIAS E INSTRUCCIONES EN ESTE MANUAL DEL USUARIO Y AQUÉLLAS INDICADAS EN LA UNIDAD. CONSERVE ESTE MANUAL PARA FUTURAS CONSULTAS.**

Esta unidad ha sido diseñada y fabricada para garantizar la seguridad personal. Su uso inadecuado podría provocar descargas eléctricas o incendios. Las salvaguardas incorporadas en esta unidad le protegerán si sigue estos procedimientos para la instalación, uso y mantenimiento del producto.

Esta unidad no contiene partes que puedan ser reparadas por el usuario.

**NO RETIRE LA CUBIERTA DEL GABINETE YA QUE PODRÍA EXPONERSE A VOLTAJES PELIGROSOS. ÚNICAMENTE EL PERSONAL CALIFICADO DE SERVICIO PUEDE DAR MANTENIMIENTO Y REPARAR LA UNIDAD.**

- 1. Lea estas instrucciones.** Lea todas las instrucciones sobre seguridad y funcionamiento del aparato antes de operarlo.
- 2. Guarde estas instrucciones.** Conserve estas instrucciones sobre seguridad, operación y uso para futuras consultas.
- 3. Siga todas las advertencias.** Respete y apéguese a todas las instrucciones de operación y advertencias sobre el uso del producto.
- 4. Siga todas las instrucciones.** Siga todas las instrucciones sobre operación y uso.
- 5. No utilice este aparato cerca del agua.** Por ejemplo: cerca de una tina de baño, lavabo, fregadero, lavadora, en lugares muy húmedos como sótanos, o cerca de albercas y similares.
- 6. Limpie únicamente con un paño seco.** Desconecte este producto del tomacorriente antes de limpiarlo. No utilice líquidos limpiadores.
- 7. No obstruya ninguna salida de ventilación. Instale el producto de acuerdo con las instrucciones del fabricante.** Las ranuras y aberturas en el gabinete sirven como ventilación, para garantizar la operación confiable del producto y para protegerlo del sobrecalentamiento. Las aberturas jamás deben quedar obstruidas colocando el producto sobre una cama, sofá, alfombra o superficies similares. Este producto no debe ser colocado sobre una instalación prefabricada como un librero o estante a menos que tenga ventilación adecuada o que se hayan seguido las instrucciones del fabricante al respecto.
- 8. No instale el aparato cerca de fuentes de calor como radiadores, registros de calefacción, estufas u otros aparatos (incluyendo amplificadores) que produzcan calor.**
- 9. Respete el uso del enchufe polarizado o con conexión a tierra.** Un enchufe polarizado tiene una punta más ancha que la otra. Un enchufe con tierra tiene dos puntas y una tercera para conexión a tierra. La punta más ancha o la conexión a tierra sirven como protección. Si el enchufe proporcionado no se ajusta a su tomacorriente, consulte a un electricista para que lo reemplace.
- 10. Proteja el cable de alimentación para que no caminen sobre él o quede atorado, particularmente en contactos, en receptáculos y en el punto por donde sale del aparato.**
- 11. Solamente utilice los aditamentos o accesorios especificados por el fabricante.**



- 12. Utilice el aparato únicamente con el carro, estante, trípode, soporte o mesa especificados por el fabricante o que se hayan incluido con el aparato. Cuando utilice un carro, tenga cuidado al mover la unidad o carro para evitar accidentes por volcaduras.**
- 13. Desconecte este aparato durante tormentas de rayos o cuando no vaya a utilizarlo por períodos prolongados.**
- 14. Cuide que todo el mantenimiento y servicio sean realizados solamente por personal técnico calificado. Se requiere dar servicio al aparato cuando se haya dañado en cualquier forma, como cuando el cable de alimentación o el enchufe están dañados, se ha derramado algún líquido sobre el aparato o han caído objetos en su interior, si ha sido expuesto a la lluvia o la humedad, cuando no funciona normalmente o cuando sufrió una caída.**

## INTRODUCCIÓN

Símbolos usados en este manual	6
Sobre la visualización del símbolo $\emptyset$	6
Notas sobre los discos	6
Condensación de la humedad	6
Discos grabables y reproducibles	7
Discos DVD grabables recomendados	7
Discos reproducibles	8
Código de región de la grabadora y de los discos DVD	8
Restricciones en la grabación de video	9
¿Qué es "CPRM"?	9
Derechos de autor	9
Advertencia sobre el uso de la función Progressive Scan	9
Tarjetas que pueden utilizarse en esta unidad	10
Uso de la tarjeta de memoria	10
Sobre el control remoto	10
Términos relacionados con los discos	11
Tablero frontal	12
Pantalla	13
Control remoto	14
Tablero posterior	15

## CONEXIÓN Y AJUSTES

Conexión de una antena o TV por cable	16
Conexiones a su televisor	16-17
Conexiones opcionales del televisor	17
Conexión a un amplificador	17-18
Ajustes iniciales	19-26
Funcionamiento general	19
Ajustes generales	19-21
• Selección de la Banda sintonizada	19
• Programación automática	19
• Añadir o borrar canales de la memoria	20
• Ajuste de reloj	20
• Tamaño de la pantalla	20
• Escáner Progresivo	21
• Modo de ahorro de energía (Modo económico)	21
• Ajustes de fábrica	21
Ajustes de idioma	21
• Display Menú (menú de presentación)	21
• Disco Menú/Audio/Subtítulo (menú/audio/subtítulos del disco)	21
Ajustes de audio	22
• Dolby Digital / DTS / MPEG	22
• Frecuencia de muestreo	22
• DRC (Control del Rango Dinámico)	22
• Vocal	22
Ajustes de bloqueo (control paterno)	23
• Clasificación (Índice)	23
• Fijar contraseña	23
• Código de región	23

Ajustes de grabación	24
• Modo Disc Record (modo de grabación del disco)	24
• Modo VCR Record (modo de grabación de video)	24
• DV Rec Audio (audio de grabación de DV)	24
• Auto Capítulo (Capítulo automático)	24
Ajustes del disco	24-26
• Iniciar	24
• Finalizar	25
• Disco Label (Etiqueta)	25
• Proteger disco	25
• PBC	26
• AutoPlay (reproducción automática)	26
• Código de registro DivX	26
Explicación general de los mensajes en pantalla	27
Visualización de información mientras ve la televisión	27
Visualización de información del disco en pantalla	27

## REPRODUCCIÓN

Reproducción de la cinta en la VCR	28-29
Instrucciones básicas	28
Seguimiento automático de las pistas	28
Seguimiento manual de las pistas	28
Búsqueda	28
Reproducción de imágenes fijas y cuadro a cuadro	28
Cámara lenta	28
Función Counter Memory (memoria del contador)	29
Reproducción como S-VHS (SQPB)	29
Reproducción de DVD o CD de video	29-32
Configuración de la reproducción	29-32
• Moverse hasta otro TÍTULO	29
• Moverse hasta otro CAPÍTULO / PISTA	29
• Cámara lenta	30
• Búsqueda	30
• Búsqueda por tiempo	30
• Búsqueda de marcadores	30
• Seleccionar modo de reproducción	30
• Reproducción de imágenes fijas y cuadro a cuadro	31
• Zoom	31
• Repetición A-B	31
• Menú Título	31
• Menú Disco	31
• Ángulo de la cámara	31
• Subtítulos	31
• Cambio de la banda sonora del audio	32
• Cambio del canal de audio	32
• Surround en 3D	32
• Memoria de la última escena	32
• Encontrar puntos específicos en un disco	32

<b>Reproducción de un archivo de película DivX</b> .....	<b>33</b>
Notas para la visualización de los subtítulos DivX .....	33
Opciones del menú Película .....	33
Notas sobre los archivos de películas DivX .....	33
<b>Reproducción de un CD de audio o archivos MP3/WMA</b> .....	<b>34-35</b>
Opciones del menú Music-Audio CD .....	34
Características de los archivos de CD de audio y MP3/WMA .....	34
• Pausa .....	34
• Moverse hasta otra pista .....	34
• Cambio del canal de audio .....	35
• Seleccionar modo de Reproducción .....	35
• Repetición A-B .....	35
• Búsqueda .....	35
Notas sobre las grabaciones en MP3/WMA .....	35
• La compatibilidad de los discos MP3/WMA con este reproductor está limitada de la siguiente forma: .....	35
<b>Reproducción de programas con archivos CD de audio y MP3/WMA</b> .....	<b>36</b>
Opciones del menú Lista de programas .....	36
• Selección del modo reproducción de pistas programadas .....	36
• Para borrar una pista de la lista de programas .....	36
• Cambiar el orden de la pistas en la lista de programas .....	36
<b>Visualizar un archivo JPEG</b> .....	<b>37-38</b>
Opciones del menú Foto .....	37-38
• Imagen fija .....	37
• Omitir imágenes .....	37
• Rotar imágenes .....	37
• Visualizar presentaciones de diapositivas .....	38
Notas sobre los archivos JPEG .....	38
• La compatibilidad de discos JPEG con esta grabadora está limitada de la siguiente forma: .....	38

## GRABACIÓN

<b>Acerca de la grabación de DVD</b> .....	<b>39</b>
Tipos de disco y formatos, modos y ajustes de grabación .....	39
<b>Notas para la grabación</b> .....	<b>39</b>
<b>Grabación básica desde un televisor</b> .....	<b>40</b>
<b>Grabación instantánea con temporizador</b> .....	<b>40-41</b>
Verificar el tiempo de grabación .....	40
Para extender el tiempo de grabación .....	40
Para hacer una pausa en la grabación .....	40
Para grabar un programa de TV mientras ve otro .....	41
<b>Grabación con temporizador</b> .....	<b>41-42</b>
Verificar los datos de la grabación con temporizador .....	41
Cancelar una grabación con temporizador .....	41
Solución de problemas en la grabación con temporizador .....	42
<b>Información adicional</b> .....	<b>42</b>
<b>Copia de DVD a videograbadora</b> .....	<b>42</b>
<b>Copia de la videograbadora a DVD</b> .....	<b>43</b>

<b>Grabación desde componentes externos</b> .....	<b>43</b>
<b>Grabación desde una entrada DV</b> .....	<b>44</b>
Antes de la copia DV .....	44
Grabación desde una videocámara digital .....	44
Solución de problemas .....	44

## EDICIÓN

<b>Menú Lista de títulos y Lista de capítulos</b> .....	<b>45</b>
<b>Modo VR: Edición de la lista de reproducción y de la lista original</b> .....	<b>46</b>
Títulos, capítulos y partes .....	46
¿Editar un DVD es como editar una cinta de video? .....	46
Acerca de los términos "Original" y "Lista de reproducción" .....	46
<b>Agregar marcadores de capítulo</b> .....	<b>46</b>
<b>Cambiar las imágenes en miniatura del título</b> .....	<b>46</b>
<b>Crear una nueva lista de reproducción</b> .....	<b>47</b>
<b>Agregar títulos / capítulos adicionales a la lista de reproducción</b> .....	<b>47</b>
<b>Eliminar un título / capítulo de la lista de reproducción u original</b> .....	<b>48</b>
<b>Borrar una parte</b> .....	<b>48</b>
<b>Nombrar un título</b> .....	<b>49</b>
<b>Mover un capítulo de la lista de reproducción</b> .....	<b>49</b>
<b>Dividir un título en dos</b> .....	<b>50</b>
<b>Combinar dos capítulos en uno</b> .....	<b>50</b>
<b>Ocultar un capítulo / título</b> .....	<b>51</b>
<b>Proteger un título</b> .....	<b>51</b>
<b>Sobrescribir sobre una grabación</b> .....	<b>52</b>
<b>Visualización del menú Lista de títulos en otras grabadoras o reproductores de DVD</b> .....	<b>52</b>
<b>Reproducción de sus grabaciones en otros reproductores de DVD (finalización del disco)</b> .....	<b>52</b>

## REFERENCIAS

<b>Control de su televisor con el control remoto incluido</b> .....	<b>53</b>
<b>Códigos de idioma</b> .....	<b>54</b>
<b>Código de área</b> .....	<b>54</b>
<b>Solución de problemas</b> .....	<b>55-57</b>
Reinicie la grabadora .....	57
<b>Especificaciones</b> .....	<b>58-59</b>

# Introducción

Para garantizar un uso adecuado de este producto, lea detenidamente este manual del usuario y guárdelo para futuras consultas.

## Símbolos usados en este manual



Indica el posible riesgo de ocasionar daños a la propia unidad u otros daños materiales.

Nota: Indica notas especiales y características de operación.

Consejo: Indica consejos para hacer la tarea más sencilla.

En una sección cuyo título contiene uno de los símbolos siguientes, éstos sólo serán aplicables para aquellos discos representados por el símbolo.

- RW<sub>VR</sub>** DVD-RW con modo de grabación VR
- RW<sub>Video</sub>** DVD-RW con modo de grabación de Video
- +RW** Disco DVD+RW
- R** Disco DVD-R
- +R** Disco DVD+R
- DVD** Disco DVD de video
- DivX** Archivos DivX
- VCD** CDs de video
- ACD** CDs de audio
- MP3** Archivos MP3
- WMA** Archivos WMA
- JPEG** Archivos JPEG

## Sobre la visualización del símbolo

Es posible que aparezca el símbolo " " en la pantalla de su televisor durante la operación e indica que la función no está permitida por esta unidad o por el disco.

## Notas sobre los discos

### Manejo de los discos

No toque la cara a reproducir del disco. Sujete el disco por los bordes para no dejar huellas dactilares en la superficie. Nunca pegue papel ni cinta en el disco.



### Almacenamiento de los discos

Después de la reproducción, guarde el disco en su estuche. No exponga el disco a la luz solar directa ni a fuentes de calor ni lo deje en un automóvil estacionado que esté expuesto a la luz solar directa.

### Limpieza de los discos

La existencia de huellas dactilares y polvo en el disco puede causar una mala calidad de la imagen y la distorsión del sonido. Antes de realizar la reproducción, limpie el disco con un paño limpio. Hágalo desde el centro hacia los bordes.

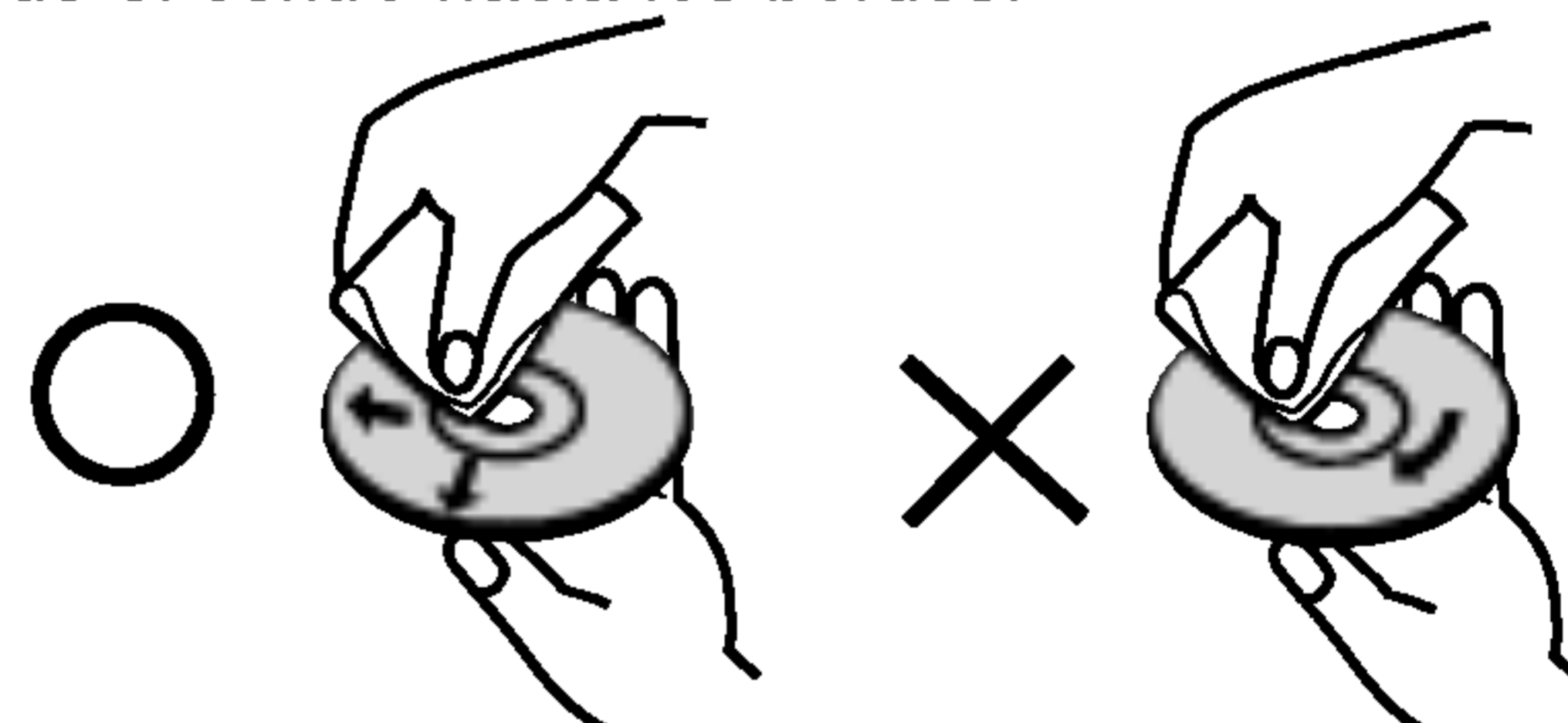

No utilice solventes fuertes como alcohol, benceno, diluyentes, limpiadores disponibles en los comercios o aerosoles antiestáticos que se solían usar en los antiguos discos de vinilo.

### Condensación de la humedad

Nunca opere este aparato inmediatamente después de moverlo de un lugar frío a uno caliente. Deje enfriar el aparato por dos o tres horas sin hacerlo funcionar. Si usa este aparato en este tipo de situaciones, puede dañar los discos/cintas y las piezas internas.

## Discos grabables y reproducibles



### DVD-RW (DVD - Regrabable)

- Los discos DVD-RW pueden formatearse para una grabación en modo VR o en modo de video.
  - Puede grabarse en estos discos una y otra vez. Pueden borrarse las grabaciones y, a continuación, grabar de nuevo en el mismo disco.
- [modo VR]
- Las grabaciones pueden editarse ampliamente.
  - Sólo pueden reproducirse en reproductores compatibles con el modo VR (después de la finalización).
- [modo de video]
- Se pueden reproducir en reproductores de DVD estándar (después de la finalización).
  - Características de edición limitadas.



### DVD-R (DVD - Grabable)

- Puede grabarse sólo una vez en estos discos. Una vez que finalice un DVD-R no podrá volver a grabar en él ni editarlo de modo alguno.
- Los discos DVD-R sólo pueden formatearse a modo de video.
- Se pueden reproducir en reproductores de DVD estándar (después de la finalización). Características de edición limitadas.



### DVD+RW (DVD+ Regrabable)

- Puede grabarse una y otra vez en estos discos. Pueden borrarse las grabaciones y, a continuación, grabar de nuevo en el mismo disco.
- Se pueden reproducir en reproductores compatibles con DVD+RW (finalización automática).
- El contenido editado se puede reproducir en reproductores compatibles con DVD+RW sólo después de la finalización.
- En las grabaciones puede editarse el título/capítulo.



### DVD+R (DVD + Grabable)

- Puede grabarse sólo una vez en estos discos. Una vez que finalice un DVD+R no podrá volver a grabar en él ni editarlo de modo alguno.
- Se pueden reproducir en reproductores compatibles con DVD+R (después de la finalización).
- El contenido editado no se puede reproducir en reproductores compatibles con DVD+R. (Ocultar, combinar capítulos, marca de capítulo agregada, etc.)
- Características de edición de título/capítulo limitadas.



### DVD+R DL (DVD + Grabable; Doble cara)

- Puede grabarse sólo una vez en estos discos. Una vez que finalice un DVD+R DL no podrá volver a grabar en él ni editarlo de modo alguno.
- El espacio de almacenamiento es casi el doble con el soporte DVD+R de doble cara y permite grabar hasta 8,5 GB de video en un solo disco DVD+R DL.
- Se pueden reproducir en reproductores compatibles con DVD+R (después de la finalización).
- El contenido editado no se puede reproducir en reproductores compatibles con DVD+R DL. (Ocultar, combinar capítulos, marca de capítulo agregada, etc.)
- Características de edición de título/capítulo limitadas.

## Discos DVD grabables recomendados

DVD-R	DVD+R	DVD-RW	DVD+RW	DVD+R(DL)
SONY (8x, 16x)	SONY (2.4x, 4x, 8x, 16x)	Victor (1x, 4x)	SONY (2.4x)	Mitsubishi (2.4x)
TDK (4x, 8x)	TDK (4x)	Maxell (1x, 2x, 4x)	TDK (2.4x)	Maxell (2.4x)
Verbatim (4x, 8x)	Mitsubishi (4x, 8x)	VerbatimTDK (2x)	Ricoh (2.4x)	-
Panasonic (2x, 4x)	Ricoh (2x, 4x, 8x)	Mitsubishi (2x)	HP (2.4x, 4x)	-
-	-	-	Philips (4x)	-

## Discos reproducibles



### DVD (disco de 8 cm / 12 cm)

- Discos como las películas que pueden alquilarse o comprarse.



### CD de video (VCD) (disco de 8 cm / 12 cm)

- CD de video o CD-R/CD-RW en formato CD de video/CD de Súper Video.



### CD de audio (CD) (disco de 8 cm / 12 cm)

- CD de música o CD-R/CD-RW en formato de CD de música que pueden comprarse.



### CD-R/CD-RW (disco de 8 cm / 12 cm)

- Discos CD-R/CD-RW que contienen títulos de audio, archivos MP3, WMA, JPEG o DivX.

#### Notas:

- Algunos discos CD-R/RW (o DVD±R/RW) no podrán reproducirse en la unidad debido a las condiciones del equipo de grabación o a los propios discos CD-R/RW (o DVD±R/RW).
- No pegue etiquetas ni adhesivos en ninguna de las caras (cara etiquetada o grabada) de un disco.
- No utilice CD de formas irregulares (p. ej., con forma de corazón u octagonales). Si lo hace, pueden producirse fallas.
- Dependiendo del software de grabación y de la finalización, es posible que no se puedan reproducir algunos discos grabados (CD-R/RW o DVD±R/RW).
- Es posible que no se reproduzcan los discos DVD-R/RW, DVD+R/RW y CD-R/RW grabados con una computadora personal o una grabadora de DVD ó CD si el disco está dañado o sucio, o si hay restos de condensación en el lente de la grabadora.
- Si graba un disco con una computadora personal, incluso si lo hace en un formato compatible, hay casos en los que no se podrá reproducir debido a los ajustes del programa usado para crear el disco. (Consulte al editor del programa para mayor información.)

## Código de región de la grabadora y de los discos DVD



Esta grabadora está diseñada y fabricada para la reproducción de software de DVD codificado con código de región 4. El código de región especificado en las etiquetas de ciertos discos DVD indica el tipo de grabadora que puede reproducirlos. Esta unidad puede reproducir solamente discos DVD con el código 4 ó ALL. Si intenta reproducir cualquier otro disco, aparecerá el mensaje "Disque inconnu, vérifier de nouveau" en la pantalla del televisor. Es posible que algunos discos DVD no presenten ninguna etiqueta de código de región, aunque su reproducción esté prohibida por límites de zona.

#### Notas sobre los discos DVD y CD de video

Es posible que ciertas operaciones de reproducción de los discos DVD y CD de video estén expresamente determinadas por los fabricantes de software. Debido a que esta unidad reproduce discos DVD y CD de video de acuerdo con el contenido del disco diseñado por el fabricante de software, es posible que no pueda disponer de ciertas funciones de reproducción de la unidad o que se hayan añadido otras funciones.

Consulte también las instrucciones suministradas con los discos DVD y CD de video. Es posible que ciertos discos DVD fabricados para uso comercial no puedan reproducirse en la unidad.

## Restricciones en la grabación de video

- No es posible grabar video protegido contra copias con esta grabadora. El video protegido contra copias incluye discos DVD de video y algunas transmisiones por satélite. Si se encuentra con material protegido contra copias durante una grabación, ésta hará una pausa o se detendrá automáticamente y aparecerá en pantalla un mensaje de error.
- El video de “una sola grabación” sólo puede grabarse utilizando un disco DVD-RW en modo VR con CPRM (consulte a continuación).

## ¿Qué es “CPRM”?

CPRM es un sistema de protección contra copias (con un sistema de codificación) que sólo permite la grabación de programas “una sola vez”. CPRM significa Content Protection for Recordable Media (Protección de Contenido para Medios Grabables). Esta grabadora es compatible con CPRM, lo que significa que puede grabar programas que sólo se pueden grabar una vez, pero después no podrá hacer una copia de esas grabaciones. Las grabaciones con CPRM sólo pueden efectuarse en discos DVD-RW formateados en modo VR y las grabaciones CPRM sólo puede reproducirse en reproductores específicamente compatibles con CPRM.

## Derechos de autor

- El equipo de grabación deberá usarse sólo para un copiado legal y se le recomienda que verifique cuidadosamente qué se considera como copiado legal en el país en donde está realizando una copia. Es ilegal copiar material con derechos de autor, como películas o música, a menos que lo permita una excepción legal o lo consienta el propietario de los respectivos derechos.
- Este producto incorpora tecnología de protección de los derechos de autor amparada por demandas de patentes de los EE.UU. y otros derechos de propiedad intelectual adquiridos por Macrovision Corporation y otros propietarios de derechos. La utilización de esta tecnología de protección de los derechos de autor debe ser autorizada por Macrovision Corporation y está destinada únicamente para el uso doméstico y otras formas limitadas de visualización, a menos que Macrovision Corporation lo autorice expresamente. Está prohibida la ingeniería inversa o el desmontaje de la unidad.

## Advertencia sobre el uso de la función Progressive Scan

LOS CONSUMIDORES DEBEN RECORDAR QUE NO TODOS LOS TELEVISORES DE ALTA DEFINICIÓN SON TOTALMENTE COMPATIBLES CON ESTE PRODUCTO Y QUE PUEDE PROVOCAR LA APARICIÓN DE OBJETOS EXTRAÑOS EN LA IMAGEN. EN CASO DE PROBLEMAS EN LA IMAGEN DE 525 DE PROGRESSIVE SCAN, SE RECOMIENDA QUE EL USUARIO CAMBIE LA CONEXIÓN A LA SALIDA "STANDARD DEFINITION" (DEFINICIÓN ESTÁNDAR). EN CASO DE DUDAS EN RELACIÓN CON LA COMPATIBILIDAD DE SU TELEVISOR CON ESTE MODELO DE REPRODUCTOR DE DVD+VCR 525p, LE ROGAMOS QUE SE PONGA EN CONTACTO CON NUESTRO CENTRO DE ATENCIÓN A CLIENTES.

## Tarjetas que pueden utilizarse en esta unidad

- Tarjeta Compact Flash (CF)
- Micro Drive (MD)
- Tarjeta Secure Digital (SD)
- Tarjeta Multimedia (MMC)
- Tarjeta SmartMedia (SMC)
- Tarjeta xD-Picture (xD)
- Memory Stick (MS)
- Memory Stick Pro (MS-Pro)
- Compatible con: FAT 12, FAT 16 o FAT 32
- Utilice únicamente las tarjetas de memoria arriba recomendadas.

### Acerca de la protección contra escritura

En el caso de las tarjetas que cuenten con un selector de protección contra escritura, si éste está activado, no será posible escribir, borrar o formatear la tarjeta.

### Insertar/Extraer la tarjeta de memoria

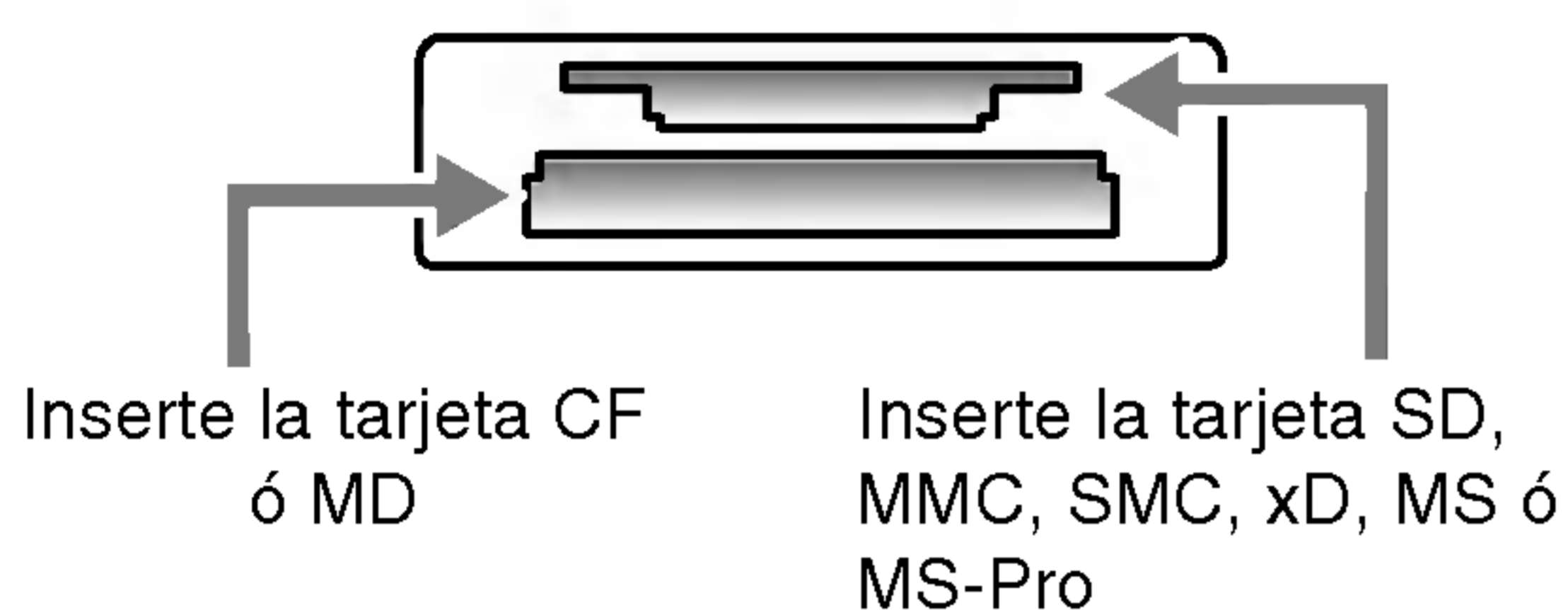

**Inserción de la tarjeta:** insértela directamente hasta que ajuste perfectamente en su sitio.

**Extracción de la tarjeta:** extraiga la tarjeta cuidadosamente.

Notas:

- Mantenga la tarjeta de memoria fuera del alcance de los niños. Si se la tragan, solicite asistencia médica inmediatamente.
- Algunas tarjetas de memoria podrían no funcionar en esta grabadora, dependiendo de su formato.
- **No extraiga la tarjeta de memoria durante el funcionamiento (reproducción, copia, etc.).**

## Uso de la tarjeta de memoria

1. Inserte una tarjeta de memoria.
2. Oprima MEMORY en el control remoto en modo Tuner del DVD.  
El menú de selección de la ranura de la tarjeta de memoria aparecerá en la pantalla del televisor.



3. Utilice ▲/▼ para seleccionar la ranura de la tarjeta de memoria deseada y a continuación oprima ENTER.  
El menú Foto o Music aparecerá en la pantalla del televisor.
4. Oprima RETURN para salir del menú Foto o Music para la tarjeta de memoria.

Nota:

Si desea más información sobre cada elemento de operación, consulte las páginas correspondientes.

### Sobre el control remoto

#### Rango de operación

Dirija el control remoto hacia el sensor remoto y oprima los botones.

**Distancia:** unos 23 pies (7 m) desde la parte frontal del sensor remoto.

**Ángulo:** unos 30° a cada lado de la parte frontal del sensor remoto.

### Instalación de las baterías

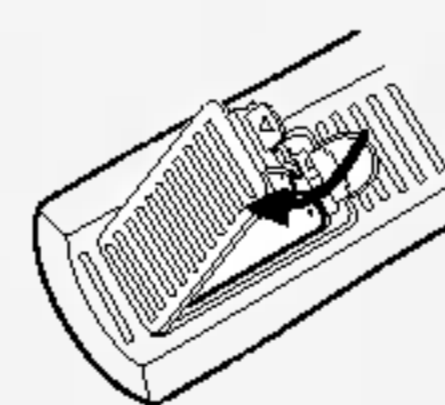

Retire la tapa de las baterías de la parte posterior del control remoto e inserte dos baterías (R03/AAA) alineando ⊕ y ⊖ correctamente.



No mezcle baterías usadas y nuevas ni diferentes tipos de baterías, como estándar, alcalinas, etc.

## Términos relacionados con los discos

### DVD +R (Doble cara)

La tecnología de grabación de doble cara ofrece dos capas grabables en un solo disco DVD, proporcionando casi el doble de capacidad que un DVD de una sola capa de 4.7 GB. La mayor y más valiosa ventaja de la tecnología de grabación de doble cara es el incremento de capacidad. El espacio de almacenamiento es casi del doble con el soporte DVD+R de doble cara y permite grabar hasta 8.5 GB de video en un solo disco DVD+R.

### DVD ±R / DVD ±RW

DVD -R y DVD +R son dos formatos diferentes para unidades y discos DVD grabables. Este formato permite grabar información en un DVD sólo una vez. DVD +RW y DVD -RW son dos formatos para soporte regrabables, lo que significa que el contenido del DVD puede borrarse y volverse a grabar. Los discos de una capa admiten 4.7 GB y los discos de doble cara admiten casi el doble.

### VCD (CD de video)

Un disco VCD admite hasta 74 minutos (disco de 650 MB) u 80 minutos (disco de 700 MB) de video de movimiento completo MPEG-1 y calidad de sonido estéreo.

### MPEG

MPEG es un formato internacional para la compresión de audio y video. MPEG-1 se utiliza para codificar video para VCD y está previsto para la codificación de sonido envolvente multicanal, como el audio PCM, Dolby Digital, DTS y MPEG.

### MP3

MP3 es un formato de compresión popular utilizado para archivos de audio digital que se aproxima en gran medida a la calidad de los discos CD.

### WMA

Archivo Windows Media Audio. Un tipo de codificación/decodificación desarrollado por Microsoft Corp.

### JPEG

Joint Pictures Expert Group. JPEG es un formato de archivo comprimido que permite guardar imágenes sin límite en el número de colores.

### DivX

DivX es el nombre de un nuevo y revolucionario sistema de codificación de video basado en el nuevo estándar de compresión para video MPEG-4. Podrá reproducir películas DivX en esta grabadora.

### PBC: Playback Control (sólo CD de video)

El control de reproducción está disponible para formatos de discos CD de video (VCD) versión 2.0. Las funciones de PBC le permiten interactuar con el sistema mediante menús, funciones de búsqueda u otras operaciones típicas en una computadora. Además, se pueden reproducir imágenes fijas de alta resolución si están incluidas en el disco. Los CD de video que no están equipados con PBC (versión 1.1) funcionan del mismo modo que los CD de audio.

### Título (sólo discos DVD de video)

Un título es generalmente una sección distinta de un disco DVD. Por ejemplo, la característica principal podría ser el título 1, un documental que describe cómo se hizo la película podría ser el título 2 y las entrevistas con los actores podrían ser el título 3. A cada título se le asigna un número de referencia que permite localizarlo fácilmente.

### Capítulo (sólo discos DVD de video)

Un capítulo es un segmento de un título, como la escena de una película o una entrevista en una serie. A cada capítulo se le asigna un número, que permite localizar el capítulo deseado. En algunos discos no es posible grabar capítulos.

### Escena (VCD)

En un CD de video con funciones de PBC (control de reproducción) las imágenes con movimiento y las imágenes fijas se dividen en secciones llamadas "escenas". Cada escena aparece en la pantalla del menú y se le asigna un número, permitiéndole localizar la escena deseada. Una escena se compone de una o varias pistas.

### Pista

Un elemento distinto de una información audiovisual, como la imagen o la banda sonora para un idioma determinado (DVD) o una pieza musical en un video o CD de audio. A cada pista se le asigna un número que permite localizar la pista deseada. Los discos DVD admiten una pista de video (con diferentes ángulos) y varias pistas de audio.

## Tablero frontal

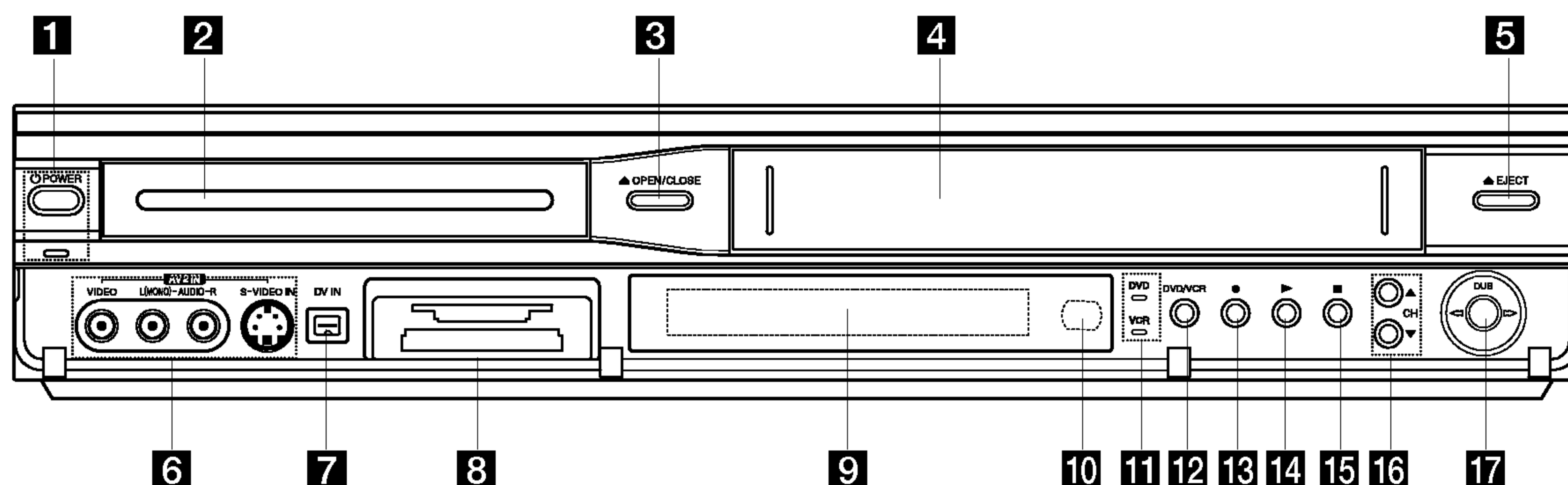

- 1 Botón e indicador POWER**  
Enciende y apaga la grabadora. Se ilumina en verde cuando la grabadora está encendida.
- 2 Bandeja de discos (pletina del DVD)**  
Inserte aquí un disco.
- 3 ▲ OPEN/CLOSE**  
Abre o cierra la bandeja de discos.
- 4 Pletina de cassetes (pletina de la VCR)**  
Inserte aquí un videocasete.
- 5 ▲ EJECT**  
Expulsa la cinta de la pletina de la VCR.
- 6 AV 2 IN**  
- VIDEO /AUDIO (izquierda/derecha)  
Conecte la salida de audio/video de una fuente exterior (sistema de audio, TV/Monitor, VCR, videocámara, etc.).  
- S-VIDEO IN  
Conecte la salida de S-Video de una fuente exterior (TV/Monitor, VCR, videocámara, etc.).
- 7 DV IN**  
Conecte la salida DV de una videocámara digital.
- 8 Ranura de tarjeta de memoria**  
Inserte una tarjeta de memoria (CF, MD, SMC, MMC, SD, MS, MSPro ó XD-Picture).
- 9 Pantalla**  
Muestra el estado actual de la grabadora.
- 10 Sensor remoto**  
Dirija aquí el control remoto de la grabadora.
- 11 Indicador DVD/VCR**  
Indica la pletina activa (DVD ó VCR).
- 12 DVD/VCR**  
Alterna el control entre la pletina del DVD y de la VCR.
- 13 ● (REC)**  
Comienza la grabación.  
Oprima repetidamente para ajustar el tiempo de grabación.
- 14 ► (REPRODUCCIÓN)**  
Para reproducir un disco o una cinta.
- 15 ■ (PARO)**  
Detiene la reproducción.
- 16 CH (▲ / ▼)**  
Busca hacia arriba o hacia abajo en los canales memorizados.
- 17 DUB (COPIADO)**  
Oprima para copiar de DVD a VCR (o de VCR a DVD).

### Función LOCK (bloqueo)

La función Lock desactiva los botones del tablero frontal para evitar que los niños manipulen esta unidad. Sólo oprima LOCK en el control remoto para activar o desactivar esta función.

## Pantalla

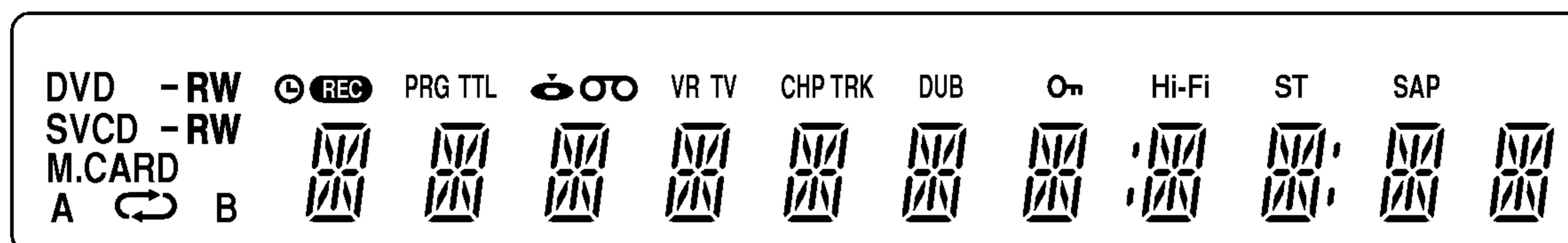

**DVD -RW** Indica el tipo de disco cargado.  
**SVCD -RW**

**M.CARD** Indica cuando está activada la tarjeta de memoria.

**A B** Indica el modo de repetición.

**Ⓛ** Indica cuando se está grabando con temporización o cuando está programada la grabación con temporización.

**REC** La grabadora está grabando.

**PRG** Reproducción programada activa.

**TTL** Indica el título actual.

**◐** Hay un disco insertado en la pletina del DVD.

**∞** Hay una cinta VHS insertada en la pletina de la VCR.

**VR** Indica que hay un disco DVD-RW (sólo modo VR) insertado en la pletina del DVD.

**TV** Indica que el modo TV está activado.

**CHP TRK** Indica el número de capítulo o pista actual.

**DUB** Indica que se está copiando de DVD a VCR (o de VCR a DVD).

**On** Indica cuando está bloqueada la grabadora.

**Hi-Fi** Indica que la grabadora está reproduciendo una cinta grabada en alta fidelidad.

**ST** Indica que se está recibiendo una emisión estéreo.

**SAP** Indica que se está recibiendo una emisión SAP BILINGUAL.



Indica reloj, tiempo total de reproducción, tiempo transcurrido, tiempo restante, número de título, número de capítulo/pista, canal, etc.

## Control remoto

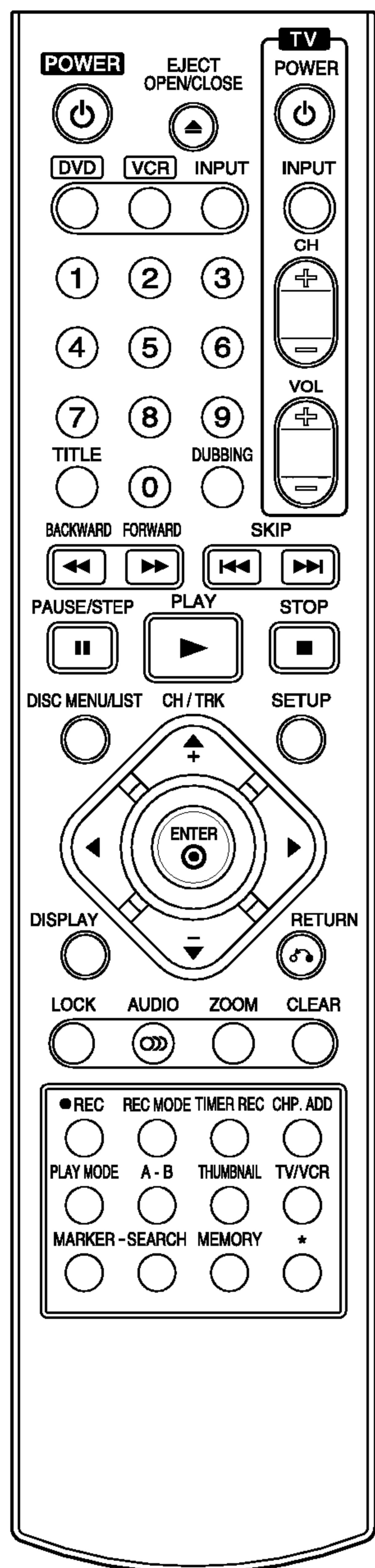

### A-B

Repite la secuencia entre dos puntos (A y B).

### AUDIO

Selecciona el idioma del audio (DVD) o un canal de audio (CD).

### BACKWARD / FORWARD (◀▶)

- DVD: busca hacia delante o hacia atrás.  
- VCR: rebobina/avanza la cinta en el modo STOP o para una búsqueda rápida hacia atrás/adelante de una imagen.

### CHP. ADD

Inserta un marcador de capítulo durante la reproducción/grabación.

### CH/TRK(▲/▼)

Selecciona un programa. Ajusta manualmente la visualización en pantalla de la imagen de la cinta.

### CLEAR

Elimina una marca en el menú de búsqueda de marcadores.

### DISC MENU / LIST

Accede al menú de un disco DVD, Lista de títulos o menú Lista de reproducción.

### DISPLAY

Accede a la visualización en pantalla. Muestra información del estado actual.

### DUBBING

Oprima para copiar de DVD a VCR (o de VCR a DVD).

### DVD

Ajusta el modo de función de la grabadora a DVD.

### EJECT, OPEN/CLOSE

- Abre y cierra la bandeja de discos.  
- Expulsa la cinta de la pletina de la VCR.

### ENTER (⊙)

Confirma las selecciones del menú.

### INPUT

Cambia la entrada que se utiliza para la grabación (Tuner, AV1, AV2 ó DV IN).

### LOCK

Bloquea/Desbloquea los botones del tablero frontal.

### MARKER

Marca un punto durante la reproducción.

### MEMORY

Accede al menú Foto (o Music) para la tarjeta de memoria.

### POWER

Enciende y apaga la grabadora.

### PAUSE/STEP (II)

Detiene temporalmente la reproducción o la grabación.

Oprima repetidamente para una reproducción cuadro a cuadro.

### PLAY (REPRODUCCIÓN) (▶)

Inicia la reproducción.

### PLAY MODE (reproducción)

Selecciona el modo de reproducción.

### ● REC

Comienza la grabación.

Oprima repetidamente para ajustar el tiempo de grabación.

### REC MODE

Selecciona el modo de grabación:

- DVD: SP, LP, EP ó XP.

- VCR: SP ó SLP.

### RETURN (↶)

- Sale del menú.

- Muestra el menú de un CD de video con PBC.

### STOP (■)

Detiene la reproducción o grabación.

### SEARCH

Muestra el menú de búsqueda de marcadores.

### SETUP

Accede o sale del menú

Configuración.

### SKIP (I◀◀ / ▶▶I)

Va al siguiente capítulo o pista. Vuelve al comienzo del capítulo o pista actual o va al capítulo o pista anterior.

### TITLE

Muestra el menú del título del disco, si está disponible.

### THUMBNAIL

Selecciona una imagen en miniatura para el título actual para utilizarla en el menú Lista de títulos o Lista de capítulos.

### TIMER REC

Muestra el menú de grabación con temporización.

**Botones de control del televisor**  
Consulte la página 53.

### TV/VCR

Para ver los canales seleccionados mediante el sintonizador de la VCR o del televisor.

### VCR

Ajusta el modo de función de la grabadora a VCR.

### ZOOM

Amplía la imagen de video del DVD.

### Botones numéricos 0 -9

Selecciona opciones numeradas en un menú.

Registra los números de canal.

### ◀▶▲▼

**(izquierda/derecha/arriba/abajo)**

Selecciona las opciones del menú.

## Tablero posterior

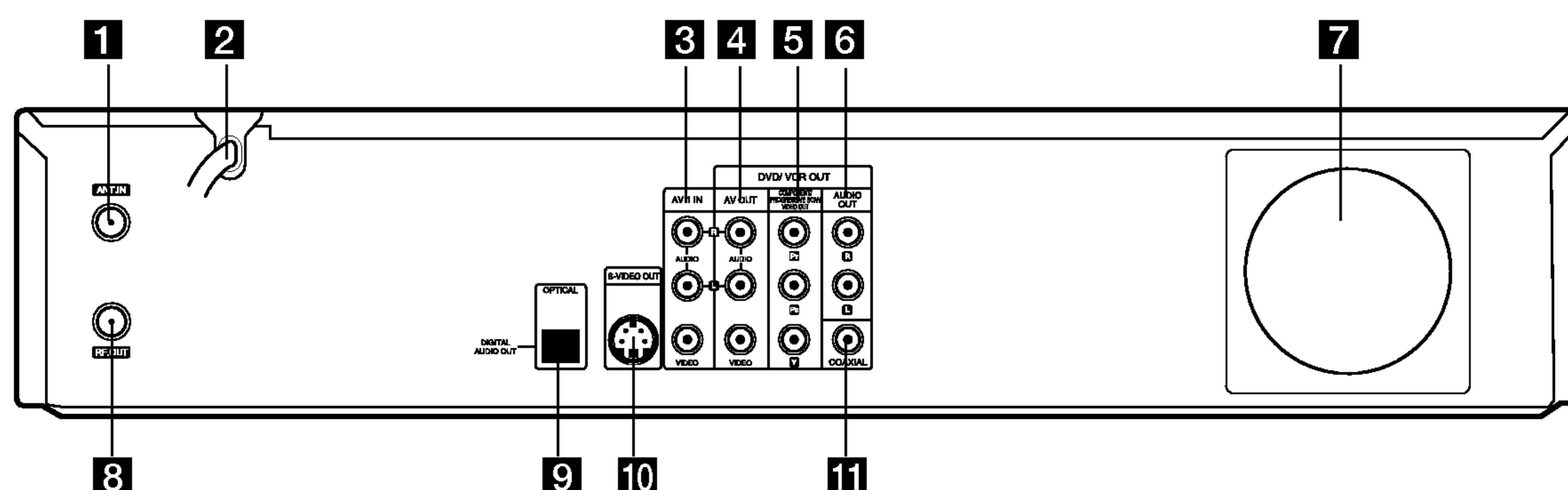

- |   |   |
|---|---|
| <p><b>1</b> <b>ANT.IN</b><br/>Conecte la antena a esta terminal.</p> <p><b>2</b> <b>Cable de alimentación de CA</b><br/>Enchufe a la fuente de alimentación.</p> <p><b>3</b> <b>AV 1 IN (VIDEO IN /AUDIO IN (izquierda/derecha)</b><br/>Conecte la salida de audio/video de una fuente externa (sistema de audio, TV/Monitor, VCR, videocámara).</p> <p><b>4</b> <b>AV OUT (VIDEO OUT/AUDIO OUT (izquierda/derecha)</b><br/>Conecte a un televisor con entradas de audio y video.</p> <p><b>5</b> <b>COMPONENTE/PROGRESSIVE SCAN VIDEO OUT (Y Pb Pr)</b><br/>Conecte a un televisor con entradas Y Pb Pr.</p> | <p><b>6</b> <b>AUDIO OUT (izquierda/derecha)</b><br/>Conecte a un televisor u otro equipo con entradas de audio.</p> <p><b>7</b> <b>Ventilador de enfriamiento</b></p> <p><b>8</b> <b>RF. OUT</b><br/>Conecte a un televisor con entradas coaxiales RF.</p> <p><b>9</b> <b>OPTICAL (entrada DIGITAL AUDIO OUT)</b><br/>Conecte a un equipo de audio digital (óptico).</p> <p><b>10</b> <b>S-VIDEO OUT</b><br/>Conecte a la entrada S-Video de un televisor.</p> <p><b>11</b> <b>COAXIAL (entrada DIGITAL AUDIO OUT)</b><br/>Conecte a un equipo de audio digital (coaxial).</p> |
|---|---|

### Precaución

No toque las patas interiores de las entradas del tablero posterior. Una descarga electrostática podría dañar permanentemente la unidad.

## Conexión y ajustes

Dependiendo de su televisor y otro equipo, hay varias maneras de conectar la grabadora. Consulte los manuales de su televisor, VCR, sistema estéreo u otros dispositivos, según considere necesario, si necesita más información sobre las conexiones.

### Notas:

- Compruebe que la grabadora esté conectada directamente al televisor y sintonice el canal de entrada de video correcto.
- No conecte la entrada AUDIO OUT de la grabadora a la entrada PHONO IN (pletina de grabación) de su sistema de audio. No conecte la grabadora a través de otra VCR. La imagen del DVD podría aparecer distorsionada por el sistema de protección contra copias.
- La imagen y el sonido de un televisor, VCR o radio que se encuentre cerca puede distorsionarse durante la reproducción. Separe las unidades o apague la unidad después de extraer el disco.

## Conexión de una antena o TV por cable

### 1 Antena:

Desconecte la antena de la parte posterior del televisor e identifique su cable. Si es un cable coaxial redondo de 75 ohmios, conéctelo directamente a la entrada marcada ANT.IN en su grabadora. Si el cable es plano, conéctelo a un adaptador de antena de 300 ohmios a 75 ohmios (no incluido) y conecte el adaptador a la entrada ANT.IN. No intente atornillarlo a la grabadora.

### 2 TV por cable:

Si su conexión por cable no tiene convertidores ni decodificadores, desatornille el cable de su televisor y conéctelo a la entrada ANT.IN de la grabadora. Si es necesario un convertidor, conecte un cable coaxial desde el tomacorriente al conector IN del convertidor, y un cable coaxial desde el conector OUT del convertidor hasta ANT.IN de la grabadora. Esta conexión permite la operación tanto del televisor como de la grabadora.

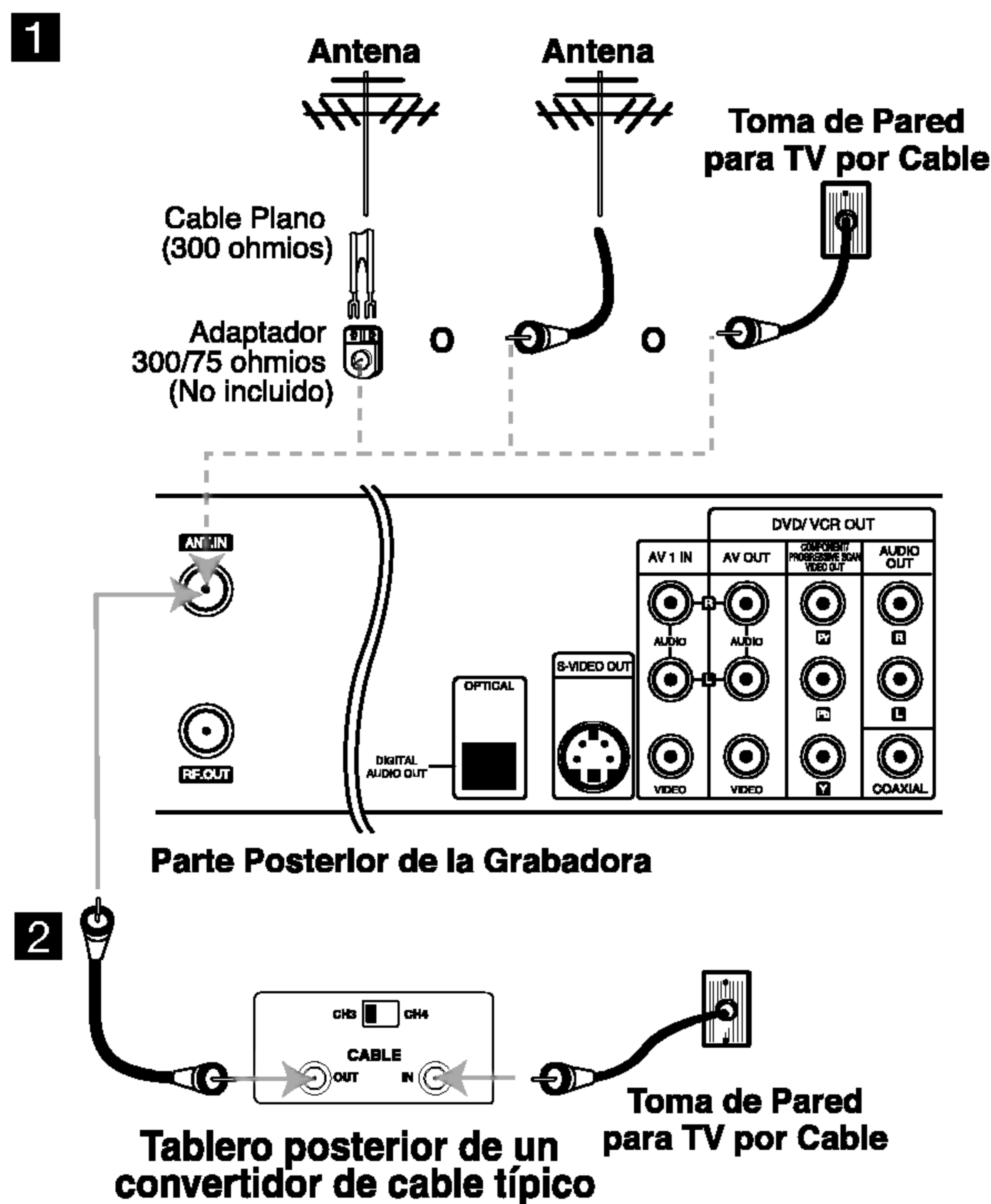

## Para ver o grabar un canal CATV

1. Sintonice el televisor en el canal de salida de la grabadora (canal 3 ó 4).
2. Ajuste el selector del canal de la grabadora al canal de salida del cable (Ejemplo: canal 3).
3. Seleccione un canal utilizando el convertidor de cable.

### Notas:

- Con esta conexión no puede grabar un programa mientras está viendo otro.
- Si utiliza una caja de empalme de cables para sintonizar canales no es necesario que realice el ajuste automático de canales.

## Conexiones a su televisor

Realice una de las siguientes conexiones dependiendo de la capacidad de su televisor.

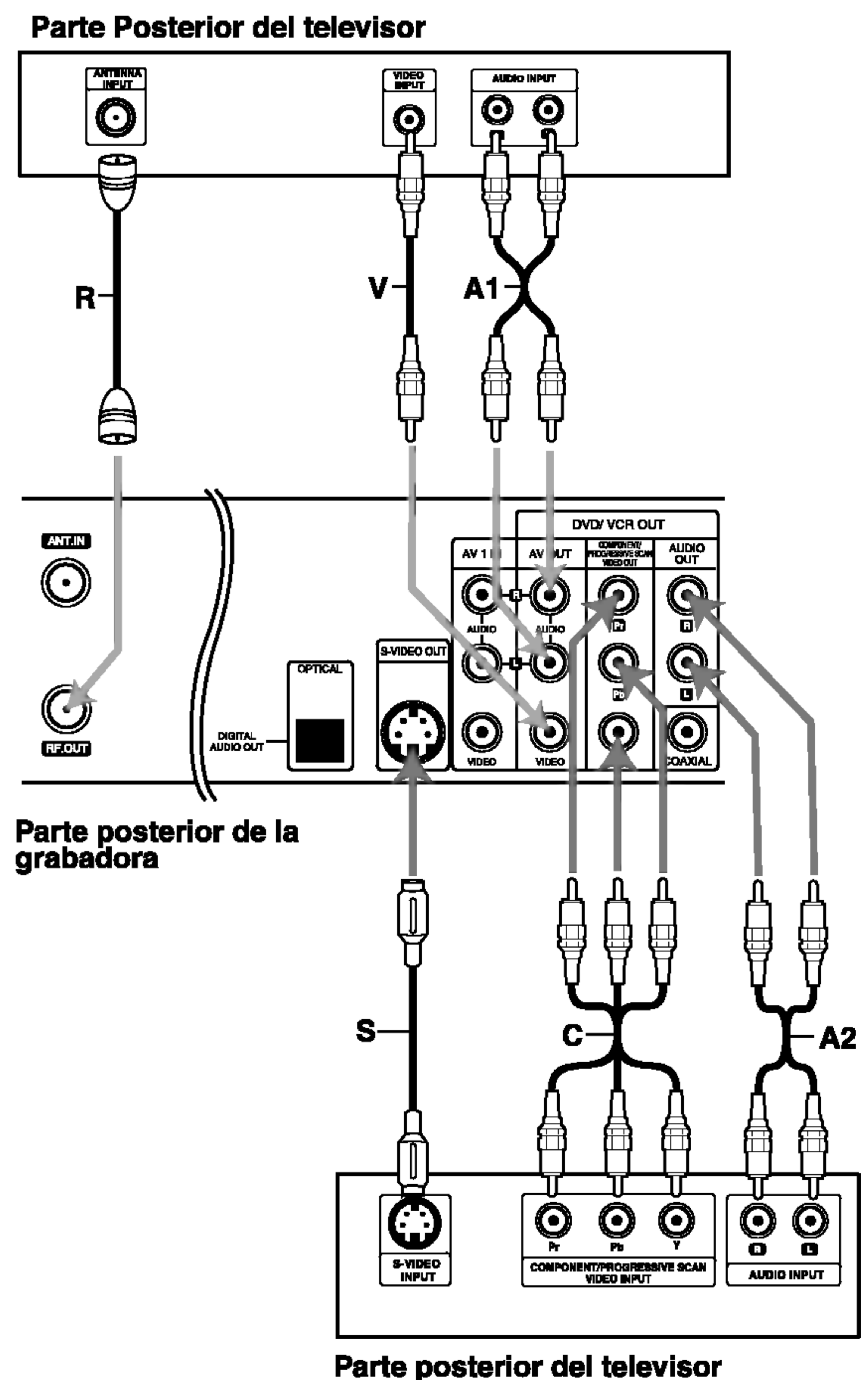

### Conexión coaxial RF

Conecte la entrada RF.OUT de la grabadora a la antena en la entrada del televisor utilizando el cable coaxial de 75 ohmios (R) incluido.

### Ajuste del canal de salida RF de la grabadora

1. Cuando la grabadora esté apagada, mantenga oprimido CH (▼/▲) en el tablero frontal por más de cinco segundos. Aparece [RF-03] ó [RF-04] en la pantalla.
2. Oprima CH (▼/▲) para cambiar el canal de salida RF (3 ó 4).
3. Sintonice el televisor en este canal.

### Conexión de video

Conecte la entrada DVD/VCR VIDEO OUT de la grabadora a la entrada de video del televisor con el cable de video incluido (V).

Nota:

Si utiliza esta conexión, ajuste el selector de la fuente del televisor a VIDEO.

### Conexión S-Video

Conecte la entrada S-VIDEO OUT de la grabadora a la entrada de S-Video del televisor con el cable S-Video opcional(S).

### Conexión de video-componente/Progressive Scan

Si su televisor es un aparato de alta definición o "listo para la era digital", puede aprovechar la salida de Progressive Scan de la grabadora para obtener la mayor resolución de video posible.

Conecte las entradas COMPONENT/PROGRESSIVE SCAN VIDEO OUT de la grabadora a las entradas correspondientes del televisor con el cable opcional Y Pb Pr (C).

Notas:

- Ajuste la opción Escáner Progresivo en [ON] en el menú Configuración. Consulte la página 21.
- Si no funciona el formato de Progressive Scan con las conexiones de RF, audio/video o S-Video.
- Si su televisor no acepta el formato de Progressive Scan, la imagen aparecerá codificada.
- Cuando use la señal de video-componente, ajuste la función de Escáner Progresivo en [OFF] en el menú Configuración.

### Conexión de audio

Conecte las entradas izquierda y derecha de DVD/VCR AUDIO OUT de la grabadora a las entradas de audio izquierda y derecha del televisor usando los cables de audio incluidos (A1 ó A2).

## Conexión a un amplificador

### Conexión a un amplificador equipado con dos canales analógicos estéreo o Dolby Pro Logic II/ Pro Logic

Conecte las entradas izquierda y derecha de AUDIO OUT de la grabadora a las entradas de audio izquierda y derecha del amplificador, receptor o sistema estéreo usando los cables de audio (A) incluidos.

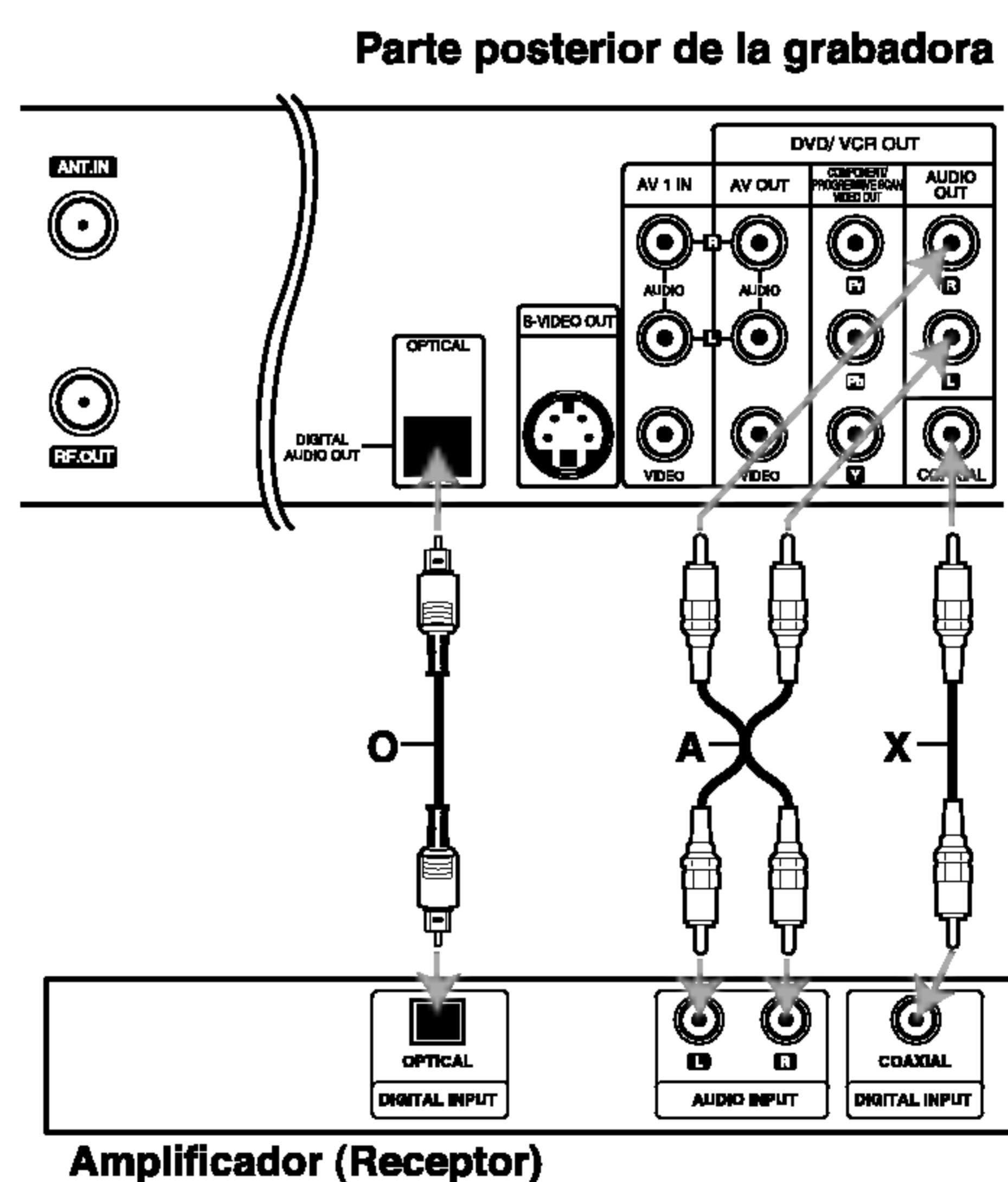

Este producto ha sido fabricado bajo licencia de Dolby Laboratories. "Dolby", "Pro Logic" y el símbolo de la doble "D" son marcas comerciales de Dolby Laboratories.

DTS y DTS Digital Out son marcas registradas de Digital Theater Systems, Inc.

**Conexión a un amplificador equipado con dos canales digitales estéreo (PCM) o a un receptor de audio/video equipado con un decodificador multicanal (Dolby Digital™, MPEG 2 ó DTS)**

1. Conecte una de las entradas de DIGITAL AUDIO OUT de la grabadora (ÓPTICA O, COAXIAL X) a la entrada correspondiente de su amplificador. Utilice un cable de audio digital opcional (ÓPTICO O, COAXIAL X).
2. Necesitará activar la salida digital de la grabadora. (Consulte [Ajustes de audio] en la página 22).

**Sonido multicanal digital**

Una conexión multicanal digital ofrece la mejor calidad de sonido. Para ello necesitará un receptor de audio/video multicanal que soporte uno o más de los formatos de audio que admite su grabadora (MPEG 2, Dolby Digital y DTS). Consulte el manual del receptor y los logotipos de la parte frontal del receptor.

**Precaución:**

Debido al acuerdo de licencia de DTS, la salida digital será en DTS Digital Out cuando esté seleccionada la corriente de audio DTS.

**Notas:**

- Si el formato de audio de la salida digital no se ajusta a la capacidad de su receptor, éste producirá un fuerte sonido distorsionado o ningún sonido.
- El sonido digital envolvente de seis canales mediante conexión digital sólo puede obtenerse si su receptor está equipado con un decodificador multicanal digital.
- Para ver el formato de audio del DVD actual en la pantalla, oprima AUDIO.
- Esta grabadora no realiza la decodificación interna (2 canales) de una pista de sonido DTS. Para disfrutar del sonido envolvente multicanal DTS, debe conectar esta grabadora a un receptor compatible con DTS mediante una de las salidas de audio digital de la grabadora.

**Conexiones adicionales de audio/video (A/V) a su grabadora**

Conecte las entradas AV 1 IN ó AV 2 IN en la grabadora a las salidas de audio/video out de su componente adicional utilizando los cables de audio/video opcionales. (Consulte la página 43 [Grabación desde componentes externos].)

**Nota:**

Si usa la entrada S-VIDEO IN en el tablero frontal, no estará disponible la entrada VIDEO IN del tablero frontal.

**Tablero de entradas para componentes complementarios (VCR, videocámara, etc.)**

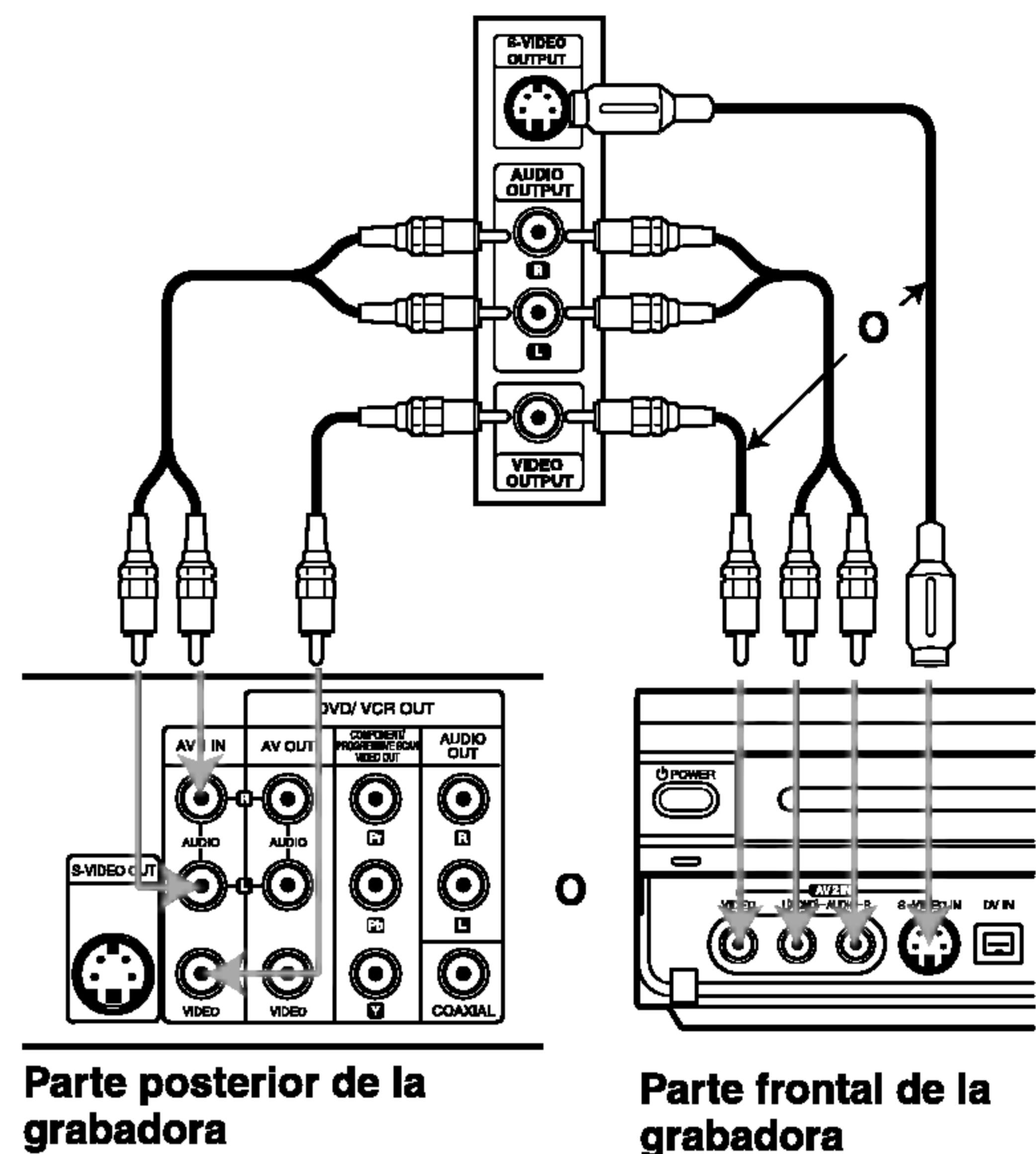

**Conexión a una videocámara digital**

Utilice un cable DV (no incluido) para conectar la entrada DV in/ out de su videocámara digital DV a la entrada del tablero frontal DV IN de esta grabadora.

**Nota:**

Esta entrada es sólo para la conexión al equipo DV. No es compatible con los sintonizadores por satélite digitales ni con las pletinas de video D-VHS.

**Videocámara digital DV**

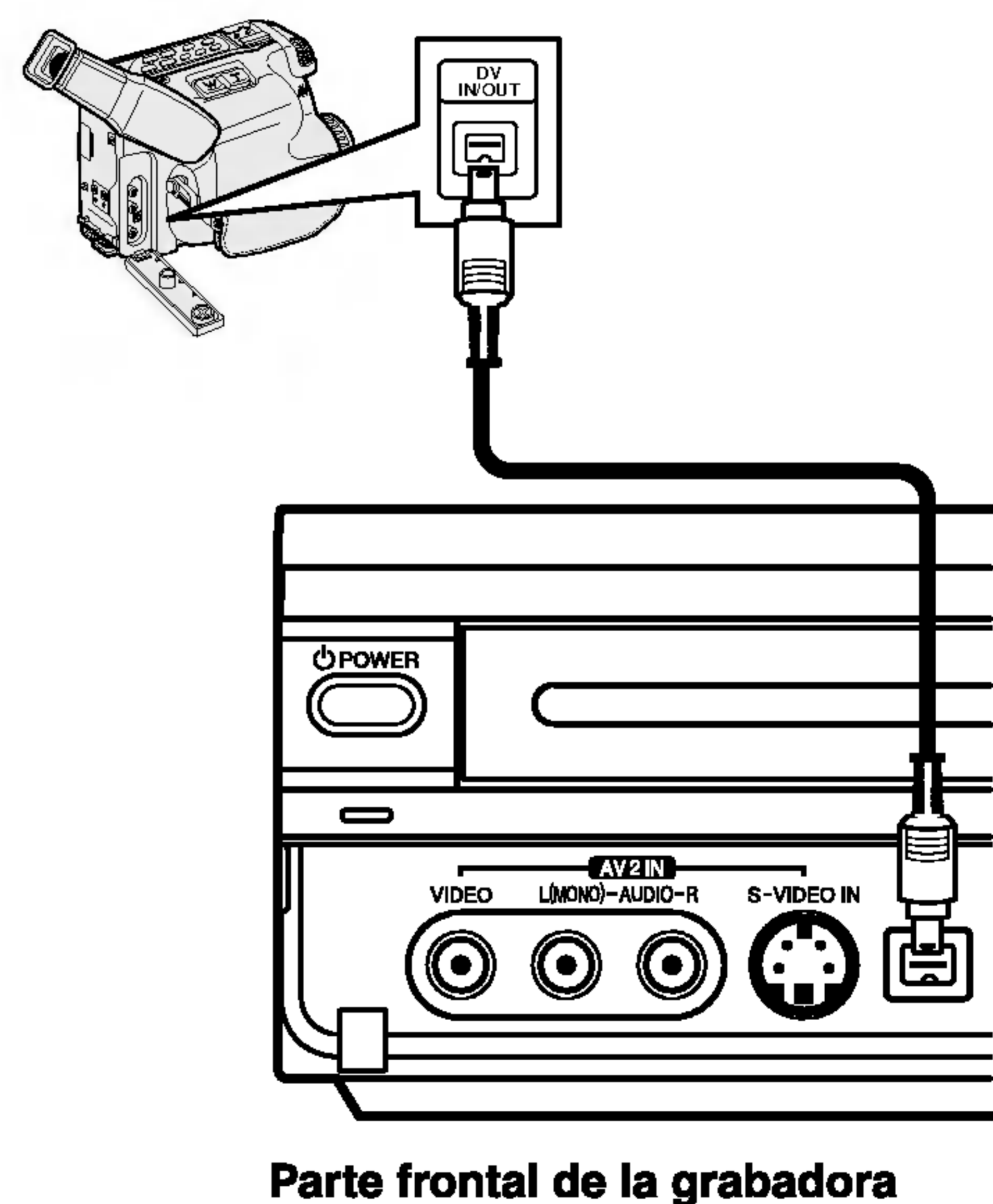

## Ajustes iniciales

En este sistema de menús existen varias formas de personalizar los ajustes. La mayoría de los menús constan de tres niveles para ajustar las opciones. Sin embargo, algunos requieren una mayor profundidad para la variedad de ajustes.

### Funcionamiento general

1. Oprima SETUP (CONFIGURACIÓN) y aparecerá el menú Configuración.
2. Use ▲ / ▼ para seleccionar la opción deseada.
3. Una vez seleccionado el elemento deseado, oprima ► para pasar al segundo nivel.
4. Use ▲ / ▼ para seleccionar la segunda opción deseada.
5. Oprima ► para pasar al tercer nivel.
6. Use ▲ / ▼ para seleccionar el ajuste deseado y, a continuación, oprima ENTER para confirmar su selección.  
Algunos elementos requieren que se sigan otros pasos.
7. Oprima SETUP para salir del menú Configuración.

Nota:

Oprima ◀ para volver al nivel anterior.

## Ajustes generales

### Selección de la Banda sintonizada

1. Seleccione la opción [Banda sintonizada] y, a continuación, oprima ► .
2. Use ▲ / ▼ para seleccionar la opción de banda de sintonización (TV ó CATV) y, a continuación, oprima ENTER.  
**TV:** si utiliza una antena estándar para recibir canales.  
**CATV:** si utiliza cable para recibir canales.



### Programación automática

Conecte la grabadora al tipo de antena o sistema de TV por cable deseado como se muestra en la página 16. Esta grabadora está equipada con un sintonizador sintetizado de frecuencias capaz de recibir hasta 181 canales. Incluye de 2 a 13 canales VHF, 1,469 canales UHF y de 1 a 125 canales CATV.

1. Seleccione la opción [Auto Programación].
2. Oprima ► para pasar al tercer nivel. El icono [Comenzar] se iluminará.
3. Oprima ENTER para comenzar la búsqueda de canales.  
El sintonizador recorrerá automáticamente todos los canales disponibles en la zona y los colocará en la memoria del sintonizador.

Nota:

Una vez completado el procedimiento de programación automática, asegúrese de que la banda sintonizada está configurada adecuadamente (TV o CATV) en la banda de sintonización. Siga los pasos 1~2, tal y como se ha mostrado anteriormente (Selección de la Banda sintonizada) para elegir la banda de sintonización correcta (TV o CATV).

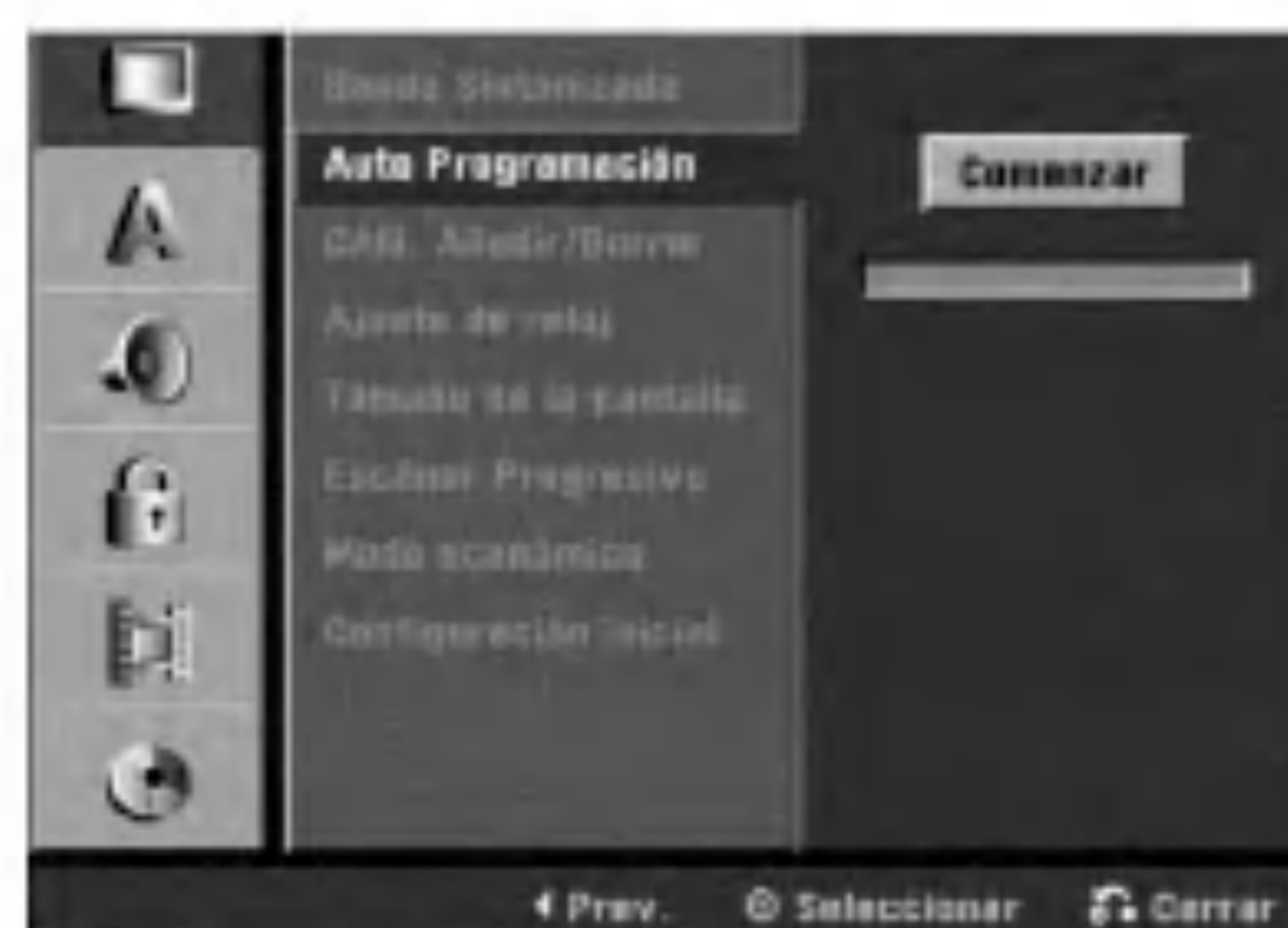

## Añadir o borrar canales de la memoria

Esta función le permite añadir o borrar canales de la memoria manualmente.

1. Seleccione la opción [CAN. Añadir/Borrar].
2. Oprima ► para pasar al tercer nivel. El icono [Editar] se iluminará.
3. Oprima ENTER y aparecerá el menú Channel Edit.



4. Use ▲ / ▼ o los botones numéricos para seleccionar un canal y añadirlo o borrarlo y, a continuación, oprima ►. El icono [Añadir] o [Borrar] se iluminará.
5. Oprima ENTER para confirmar la configuración.
6. Repita los pasos 4-5 para añadir o borrar más canales.
7. Oprima SETUP o RETURN (↶) para salir del menú.

## Ajuste de reloj

El reloj utiliza el sistema de 12 horas. Asegúrese de ajustarlo correctamente en AM o PM.

1. Seleccione la opción [Ajuste de reloj].
2. Oprima ► para pasar al tercer nivel.



3. Introduzca la información necesaria para el año, la fecha y la hora.  
◀ / ▶ (izquierda/derecha): mueve el cursor a la columna anterior o siguiente.  
▲ / ▼ (arriba/abajo): cambia el ajuste en la posición actual del cursor.
4. Oprima ENTER para confirmar la configuración.
5. Oprima SETUP para salir del menú Configuración.

## Tamaño de la pantalla

### 4:3 Caja de cartas (buzón 4:3):

Selecciónelo cuando esté conectado un televisor estándar de pantalla 4:3. Muestra la imagen con barras que la ocultan por la parte superior e inferior.

### 4:3 Pan Scan (panoramización y escaneo):

Selecciónelo cuando esté conectado un televisor estándar de pantalla 4:3. Muestra la imagen recortada para ajustarse a la pantalla de su televisor. Ambos lados de la imagen están recortados.

### 16:9 Ancho (panorámico):

Selecciónelo cuando esté conectado un televisor de pantalla panorámica 16:9.



## Escáner Progressivo

El video con la función de Progressive Scan proporciona unas imágenes de altísima calidad y con poco parpadeo.

**[ON]** : utilizando las entradas COMPONENT/PROGRESSIVE SCAN VIDEO OUT para la conexión a un televisor o monitor compatible con la señal de Progressive Scan.

**[OFF]** : utilizando las entradas COMPONENT/PROGRESSIVE SCAN VIDEO OUT, pero conectando la grabadora a un televisor estándar (analógico).



### ⚠ Precaución

Una vez que se haya introducido el ajuste de la salida de la función Progressive Scan, sólo verá la imagen en un televisor o monitor compatible con esta función. Si ajusta la función Escáner Progressivo en [ON] por error, deberá reiniciar la grabadora. Primero retire el disco de la grabadora. A continuación, oprima STOP (■) y manténgalo así por cinco segundos antes de soltarlo. La salida de video se reestablecerá en el ajuste estándar y la imagen será visible de nuevo en un televisor o monitor analógico convencional.

## Modo de ahorro de energía (Modo económico)

Ajuste el Modo económico en [ON] para ajustar su grabadora de video y DVD al modo económico de ahorro de energía.



## Ajustes de fábrica

Puede regresar la grabadora a sus ajustes originales de fábrica. Algunas opciones no pueden reajustarse (Índice, Fijar contraseña y Código de área).

1. Seleccione la opción [Configuración inicial].
2. Oprima ► para seleccionar [Configurar] y a continuación oprima ENTER. Aparecerá el menú Inicialize.

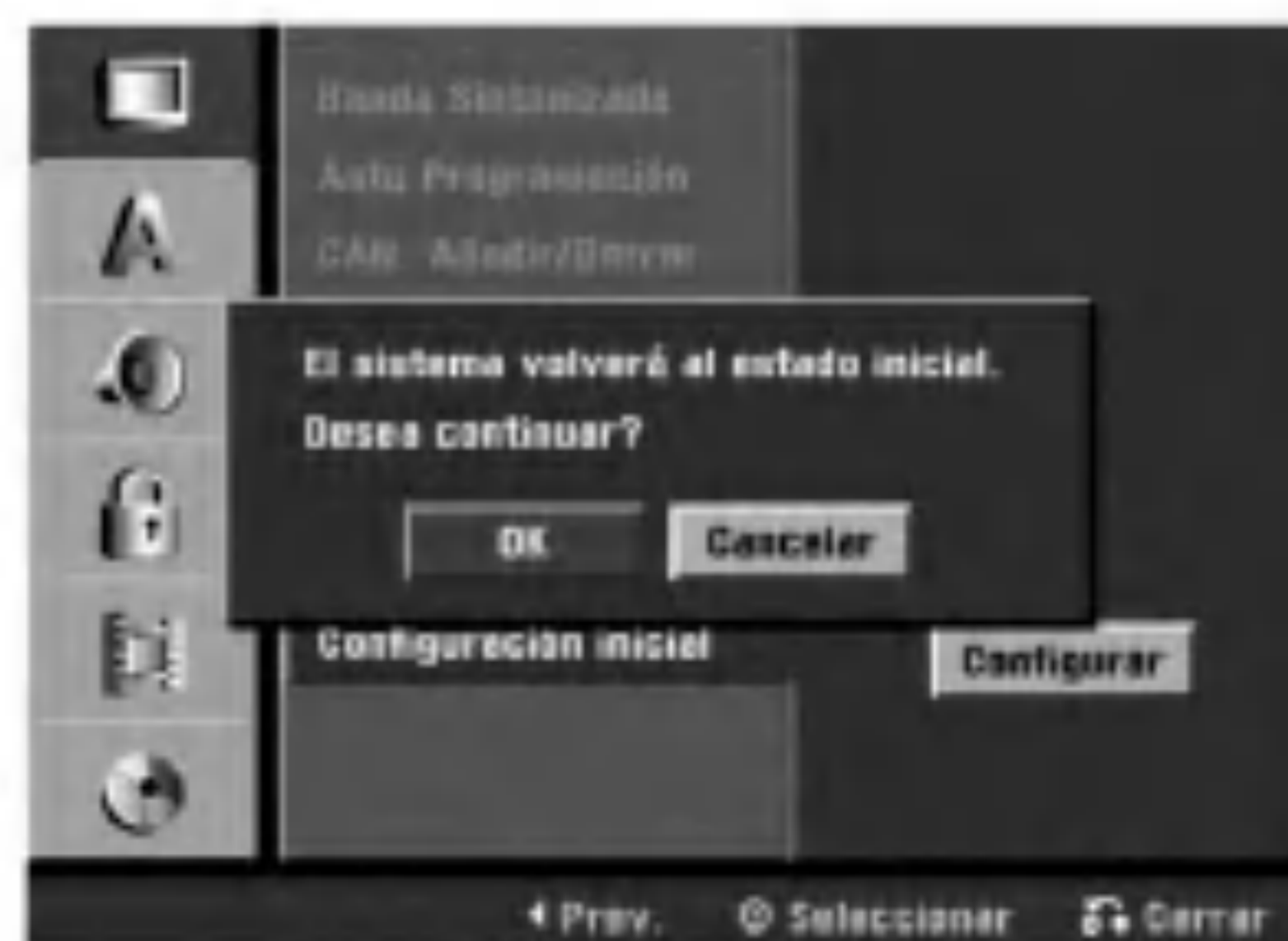

3. Seleccione [OK] y oprima ENTER.

## Ajustes de idioma

### Display Menú (menú de presentación)

Seleccione un idioma para el menú Configuración y la visualización de la información.



### Disco Menú/Audio/Subtítulo (menú/audio/subtítulos del disco)

**[Original]** : Se refiere al idioma original en que se grabó el disco.

**[Otros]** : Para seleccionar otro idioma, oprima los botones numéricos y a continuación oprima ENTER para introducir los números correspondientes de 4 dígitos de acuerdo con la lista de códigos de idioma del capítulo de referencias (página 54). Si introduce un código de idioma incorrecto, oprima CLEAR.

**[OFF]** (para los subtítulos del disco): Desactiva los subtítulos.



## Ajustes de audio

Cada disco de DVD dispone de una variedad de opciones de salida de audio. Ajuste la salida de audio de la grabadora de acuerdo con el tipo de sistema de audio que utilice.

### Dolby Digital / DTS / MPEG

**[Bitstream]:** Seleccione "Bitstream" si conectó la entrada DIGITAL OUT de la grabadora de video y DVD a un amplificador u otro equipo que contenga un decodificador Dolby Digital, DTS ó MPEG.

**[PCM]** (para Dolby Digital/MPEG): Selecciónelo cuando su equipo esté conectado a un amplificador estéreo digital de dos canales. Los discos DVD codificados en Dolby Digital ó MPEG se mezclarán automáticamente para sacar audio PCM de dos canales.

**[OFF]** (para DTS): Si selecciona [OFF], la señal DTS no sale por la entrada DIGITAL AUDIO OUT.



### Frecuencia de muestreo

Si su receptor o amplificador NO admite señales de 96 kHz, seleccione [48 kHz]. Una vez hecha la selección, esta unidad convertirá automáticamente las señales de 96 kHz en señales de 48 kHz para que su sistema las pueda decodificar.

Si su receptor o amplificador no admite señales de 96 kHz, seleccione [96 kHz]. Una vez hecha la selección, esta unidad pasará por cada tipo de señal sin necesidad de realizar ningún otro procedimiento. Compruebe la documentación de su amplificador para verificar su capacidad.

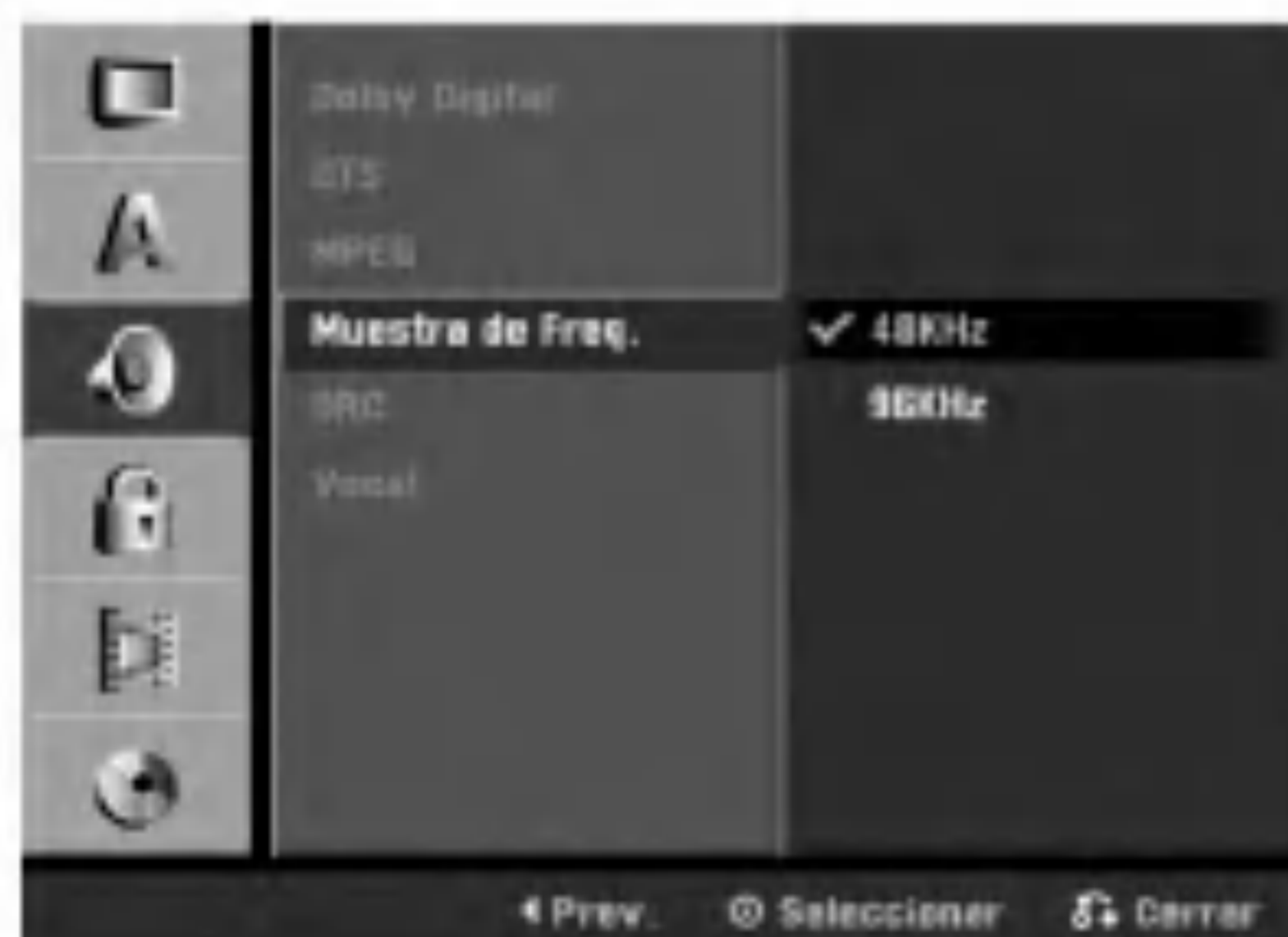

### DRC (Control de Rango Dinámico)

Con el formato DVD puede escuchar la banda sonora de un programa con la presentación más realista y precisa posible, gracias a la tecnología de audio digital. Sin embargo, es posible que prefiera comprimir el rango dinámico de la salida de audio (la diferencia entre los sonidos más altos y los más bajos). Esto le permite escuchar una película a bajo volumen sin perder la claridad del sonido. Ajuste DRC en [ON] para conseguir este efecto.



### Vocal

Ajuste Vocal en [ON] sólo cuando reproduzca un DVD de karaoke multicanal. Los canales de karaoke del disco se mezclarán con el sonido estéreo normal.



## Ajustes de bloqueo (control paterno)

### Clasificación (Índice)

Algunas películas contienen escenas que pueden no ser adecuadas para los niños. Muchos de estos discos contienen información sobre el control paterno que se aplica a todo el disco o sólo a algunas escenas. Las películas y escenas se clasifican del 1 al 8, dependiendo del país. Los discos DVD de video pueden o no responder al ajuste de control paterno si el código de país del disco no está ajustado correctamente. Algunos discos ofrecen escenas alternativas más adecuadas. Las clasificaciones dependen del país. La función de control paterno le permite bloquear el acceso a escenas que se encuentren por debajo de la clasificación introducida y, por lo tanto, evita que los niños puedan ver el material que considera que es inadecuado.

1. Seleccione la opción [Índice] y oprima ►.
2. Para acceder a las funciones de clasificación, contraseña y código de país, debe introducir el código de seguridad de 4 dígitos que creó.

Si todavía no ha introducido un código de seguridad, se le pedirá que lo haga. Introduzca un código de 4 dígitos. Vuelva a introducirlo para confirmar. Si comete un error, oprima CLEAR.

3. Seleccione una clasificación de 1 a 8 usando los botones ▲ / ▼.

**[1]-[8]** : La clasificación uno (1) tiene las mayores restricciones y la clasificación ocho (8) es la menos restrictiva.

**[Sin limite]** : Si lo selecciona, el control paterno no estará activo y el disco se reproducirá en su totalidad.

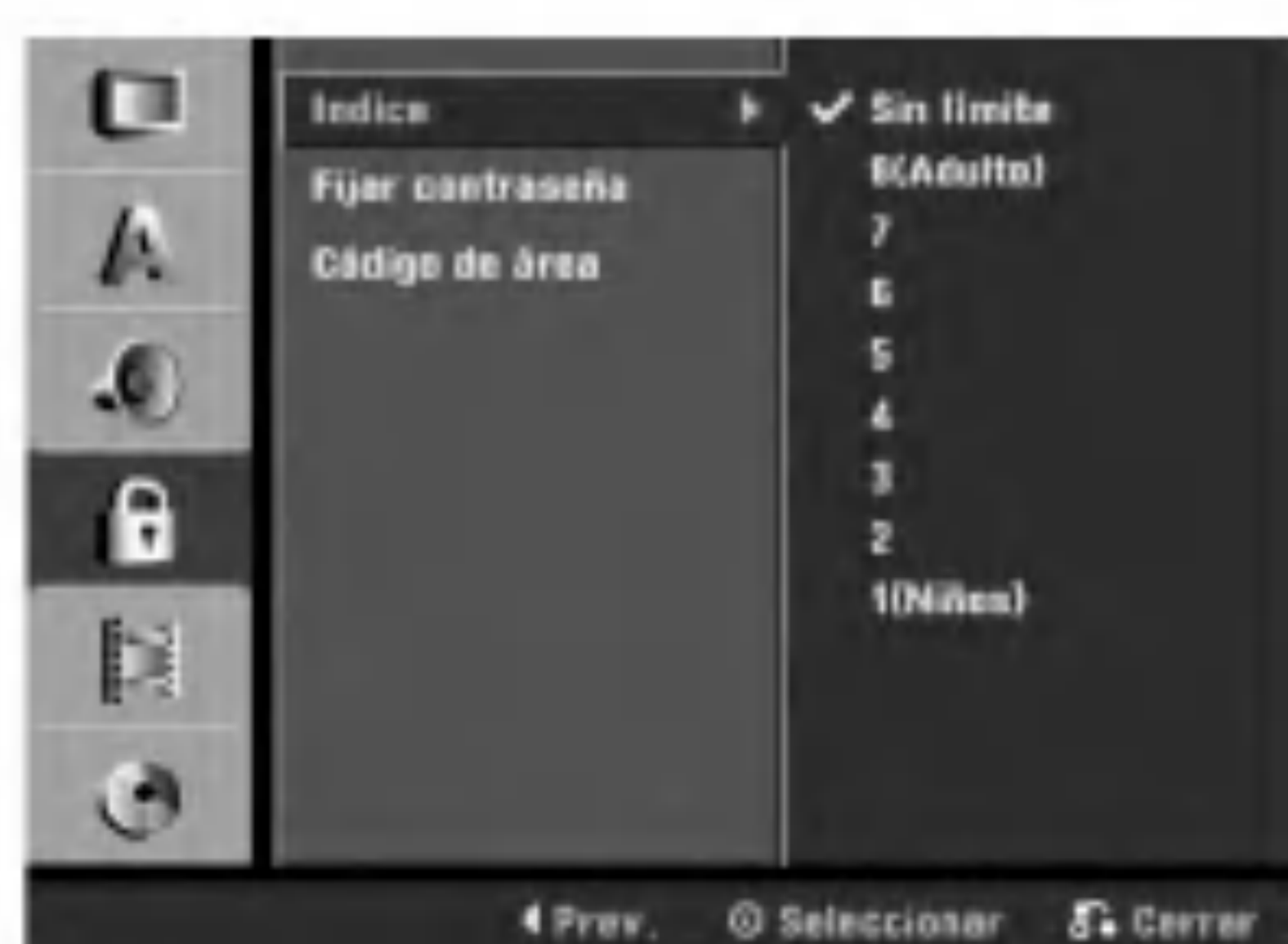

4. Oprima ENTER para confirmar su selección de la clasificación y a continuación oprima SETUP para salir del menú.
5. Oprima OPEN/CLOSE (⏏) para activar el control paterno.

#### Nota :

Si configura una clasificación para la grabadora, se reproducirán todas las escenas del disco con la misma clasificación o con una menor. Las escenas con mayor clasificación no se reproducirán a no ser que haya una escena alternativa disponible en el disco. La escena alternativa debe tener la misma clasificación o una menor. Si no se encuentra una escena alternativa adecuada, la reproducción se detendrá. Deberá introducir una contraseña de 4 dígitos o cambiar el nivel de clasificación para reproducir el disco.

### Fijar contraseña

Puede introducir o cambiar la contraseña.

1. Seleccione la opción [Fijar contraseña] y a continuación oprima ►.



2. Siga el paso 2 como se muestra [Clasificación (Índice)]. Para cambiar la contraseña, seleccione [Change], oprima ENTER e introduzca un nuevo código de 4 dígitos. Introdúzcalo de nuevo para confirmar.
3. Oprima SETUP para salir del menú.

En caso de que olvide la contraseña

Si olvida su contraseña, puede borrarla mediante los siguientes pasos:

1. Oprima SETUP para ver el menú Configuración.
2. Introduzca el número de 6 dígitos [210499]. Seleccione [OK] en el mensaje que aparece y a continuación oprima ENTER. El código de seguridad se borrará.
3. Introduzca un nuevo código como se muestra arriba.

### Código de región

Introduzca el código de región cuyos estándares se utilizaron para clasificar el disco DVD de video, basándose en la lista incluida en el capítulo de referencias (página 54).



1. Seleccione la opción [Código de área] y a continuación oprima ►.
2. Siga el paso 2 como se muestra [Clasificación (Índice)].
3. Seleccione el primer carácter utilizando los botones ▲ / ▼.
4. Mueva el cursor usando los botones ► y seleccione el segundo carácter usando los botones ▲ / ▼.
5. Oprima ENTER para confirmar la selección del código de región y a continuación oprima SETUP para salir del menú.

## Ajustes de grabación

### Modo Disc Record (modo de grabación del disco)

Puede ajustar la calidad de la imagen para grabar en XP (alta calidad), SP (calidad normal), LP (baja calidad) ó EP (calidad extendida).



1. Seleccione la opción [Modo Disc Record] y a continuación oprima ►.
2. Use ▲ / ▼ para seleccionar el modo de grabación de discos que desee (XP, SP, LP ó EP).
3. Oprima ENTER para confirmar su selección y a continuación oprima SETUP para salir del menú.

### Modo VCR Record (modo de grabación de video)

Puede ajustar la calidad de la imagen para la grabación de video: SP (reproducción estándar) ó SLP (reproducción superlarga).



### DV Rec Audio (audio de grabación de DV)

Tendrá que ajustarlo si cuenta con una videocámara que usa sonido 32 kHz/12 bits conectada a la entrada DV IN del tablero frontal. Algunas videocámaras digitales disponen de dos pistas estéreo para el audio. Una se graba al momento de la filmación y la otra para su mezcla tras la toma. En el ajuste Audio 1 se usa el sonido que se grabó durante la filmación. En el ajuste Audio 2 se usa el sonido mezclado.



### Auto Capítulo (Capítulo automático)

Durante la grabación los marcadores de capítulos se añaden automáticamente a intervalos fijos. Puede ajustar este intervalo a 5 minutos ó 10 minutos. Para desactivar la marcación automática de capítulos seleccione [Ninguno].



## Ajustes del disco

### Iniciar

Si carga un disco completamente en blanco, la grabadora inicializará el disco.

- DVD-R: la grabadora inicializará el disco en modo de video. El modo de grabación siempre será el modo de video.
- DVD-RW: aparecerá el menú Initialize. Seleccione [VR Mode] o [Video Mode] y a continuación oprima ENTER.
- DVD+RW/DVD+R (DL): aparecerá el menú Comenzar. Seleccione [OK] y a continuación oprima ENTER.

Además, puede reformatear el disco DVD-RW/DVD+RW desde el menú Configuración como se describe a continuación.



1. Seleccione la opción [Iniciar] y a continuación oprima ►.  
El icono [Comenzar] se iluminará.
2. Oprima ENTER.
  - En caso del disco DVD-RW, use ◀ / ▶ para seleccionar el modo de inicialización del disco deseado (Modo VR o Modo Video) y a continuación oprima ENTER.
  - En caso de discos DVD+RW, use ◀ / ▶ para seleccionar [OK] y oprima ENTER. Demorará unos momentos en formatear el disco.

### Precaución

Si desea cambiar el formato de disco, se borrará todo lo grabado en él.

## Finalizar

La finalización “fija” la grabación en su sitio de modo que el disco pueda reproducirse en un reproductor de DVD estándar o en una computadora equipada con una unidad de DVD-ROM adecuada. Al finalizar un disco en modo de video se crea una pantalla de menú para navegar por el disco. Se puede acceder a ella oprimiendo DISC MENU/LIST o TITLE.

### ⚠ Precaución

Una vez finalizado un disco DVD-R o DVD+R(DL) no podrá editar ni grabar nada más en ese disco, excepto si es un DVD+RW. Sin embargo, sí podrá grabar y editar un disco DVD-RW seleccionando la opción [Des-finalizar].



1. Seleccione la opción [Finalizar] y a continuación oprima ►.
2. Oprima ENTER con [Finalizar] seleccionado. Aparecerá el menú Finalizar.
3. Seleccione [OK] y oprima ENTER. La grabadora empieza a finalizar el disco.

### Notas:

- La finalización puede tardar de 3 a 4 minutos, dependiendo del tipo de disco, de la cantidad de datos grabados en éste y del número de títulos que haya en él.
- Un disco DVD+R DL puede tardar hasta 30 minutos en ser finalizado.

### Consejos:

- Si carga un DVD-RW ya finalizado, puede “no finalizarlo” escogiendo No finalizar del menú Finalizar. A continuación podrá editar y volver a grabar en el disco.
- No puede omitir la finalización de un disco DVD-R ni de un disco DVD+R(DL).
- Si la opción [Proteger disco] está en [ON], no podrá finalizar. Para finalizar, ajuste la opción [Proteger disco] en [OFF].

## Disco Label (Etiqueta)

Utilícela para introducir el nombre de un disco. Este nombre aparece cuando carga el disco y para presentar información en pantalla del mismo.

- La etiqueta puede tener hasta 32 caracteres.
- Para discos formateados en una grabadora diferente, verá sólo un número de caracteres limitado.



1. Seleccione la opción [Disco Label] y a continuación oprima ►. Se iluminará el icono [Editar].
2. Oprima ENTER. Aparecerá el menú Teclado. Para introducir caracteres, consulte la página 51.

## Proteger disco

Dependiendo del tipo de disco que esté utilizando, [Proteger disco] le permite conservar sus grabaciones de distintas maneras:

- DVD+RW: Evita editar, borrar o sobrescribir encima de grabaciones ya existentes. Permite una grabación normal.
- DVD+R: Evita editar o borrar encima de grabaciones ya existentes. Permite una grabación normal.
- DVD-RW (modo VR): Evita editar y borrar. Permite realizar una grabación normal.

### Notas:

- Esta función no es compatible con discos DVD-RW en modo de Video o en discos DVD-R.
- Si necesita desbloquear el disco para editarlo (seleccione OFF).



## PBC

PBC significa "control de reproducción" y se refiere a los menús especiales y a las funciones de navegación disponibles en algunos CD de video.

**[ON]:** Los CD de video se reproducen de acuerdo con el PBC, si está disponible.

**[OFF]:** Los CD de video se reproducen de la misma forma que los CD de audio.



## AutoPlay (reproducción automática)

Cuando cargue un DVD con la función AutoPlay encendida, la grabadora eludirá el menú del disco y comenzará la reproducción automática de la película. Configure esta opción en [ON] u [OFF].



## Código de registro DivX **DivX**

Le proporcionamos el DivX® VOD (el código de registro de Video On Demand que le permitirá adquirir videos usando el servicio DivX® VOD). Si necesita más información, visite [www.divx.com/vod](http://www.divx.com/vod).

1. Seleccione la opción [Sobre DivX(R)] y a continuación oprima ►.
2. Oprima ENTER con [Enter] seleccionado y verá aparecer el código de registro.



3. Use el código de registro para adquirir o alquilar VOD en [www.divx.com/vod](http://www.divx.com/vod). Videos del servicio DivX®. Siga las instrucciones y descargue el video a un disco para poderlo reproducir en esta unidad.

Nota:

Los videos que descargue de DivX® VOD sólo podrán reproducirse en esta unidad.

## Explicación general de los mensajes en pantalla

Algunos DVD requieren un funcionamiento específico o permiten sólo determinadas funciones durante su reproducción. Cuando ocurra esto, aparecerá  $\varnothing$  en pantalla, indicando una acción prohibida o no disponible.

### Visualización de información mientras ve la televisión

Mientras ve la televisión, oprima DISPLAY para ver o quitar la información en pantalla.

P. ej. cuando inserte un DVD-RW en modo VR.

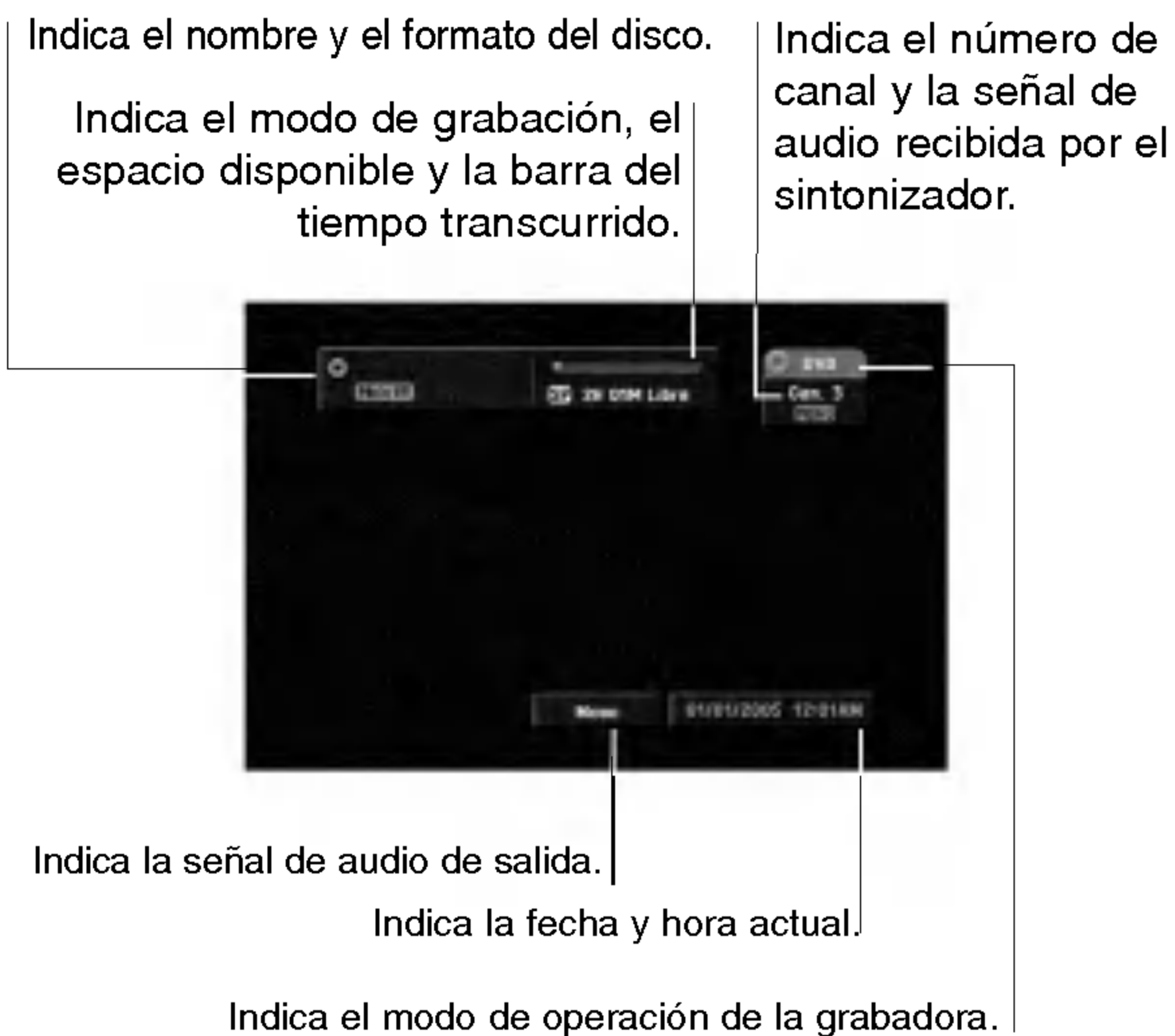

### Cambio del canal de audio de TV

Algunos programas de televisión se emiten tanto con un programa principal como con un programa de audio secundario (SAP). Podrá cambiar el audio de la TV. Oprima AUDIO repetidamente para cambiar el audio de la televisión de acuerdo con la señal de audio de emisión tal y como se muestra a continuación.

- Señal de audio ESTÉREO+SAP  
estéreo → SAP → Mono → estéreo
- Señal de audio ESTÉREO  
estéreo → L → R → Mono → estéreo
- Señal de audio SAP  
Mono → SAP → Mono
- Señal audio mono  
Mono

### El canal de audio actual aparece en pantalla.

- Si selecciona SAP, pero no se está emitiendo canal SAP alguno, de todas formas escuchará el canal de audio principal (mono o estéreo).
- Si el sonido es de poca calidad al ajustarlo a Estéreo, a menudo podrá mejorarlo cambiándolo a Mono.
- Cuando se selecciona una entrada externa, el canal de audio sólo se puede cambiar a estéreo.

## Visualización de información del disco en pantalla

Puede visualizar en pantalla información variada sobre el disco que se ha cargado. Algunos elementos pueden modificarse en el menú.

1. Oprima DISPLAY una vez para ver el estado actual.

Ejemplo: DVD-RW en modo VR

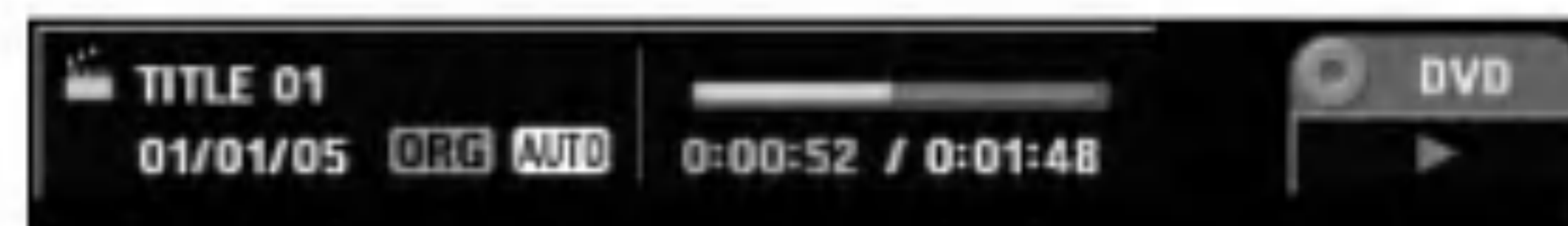

2. Oprima de nuevo DISPLAY para mostrar la información relacionada con la reproducción. La información que aparezca dependerá del tipo de disco o del estado de la reproducción



3. Puede seleccionar un elemento oprimiendo ▲ / ▼ y cambiando o seleccionando el ajuste oprimiendo ◀ / ▶.

Para más información sobre cada elemento, consulte las páginas entre paréntesis.

- [Título]: Número de título (o pista) actual/Número total de títulos (o pistas) (página 29).
- [Capítulo]: Número del capítulo actual/Número total de los capítulos (página 29).
- [Tiempo]: Tiempo de reproducción transcurrido (página 30).
- [Audio]: Idioma de audio (sólo DVD de VIDEO) o canal audio seleccionado (página 32).
- [Subtítulo]: Subtítulo seleccionado (página 31).
- [Ángulo]: Ángulo seleccionado/Número total de ángulos (página 31).
- [Sonido]: Modo de sonido seleccionado (página 32).

Nota:





Si no oprime botón alguno en 7 segundos, la información en pantalla desaparecerá.

# Reproducción

## Reproducción de la cinta en la VCR

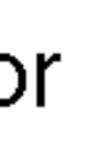
Oprima el botón VCR para seleccionar el dispositivo que desea operar.

### Instrucciones básicas

1. Inserte un videocasete pregrabado.  
El indicador  se ilumina y la grabadora se enciende automáticamente.
2. Si el indicador  (TIMER) de la pantalla se ilumina, oprima POWER una vez.
3. Si inserta una cinta sin lengüeta de seguridad, la unidad comenzará la reproducción automáticamente.  
Si no lo hace, oprima PLAY ().
4. Oprima STOP () para detener la reproducción. "STOP" aparece en la pantalla del televisor. Si la cinta llega al final antes de que oprima STOP (), la grabadora se detendrá automáticamente, se rebobinará y será expulsada.

#### Nota:



No es necesario seleccionar la velocidad de la cinta para reproducir debido a que la grabadora realiza la selección automáticamente. En reproducción, el selector TV/VCR también cambia automáticamente al modo VCR.

### Seguimiento automático de las pistas

Ajusta la imagen para eliminar puntos blancos o rayas que puedan aparecer al:

- Reproducir una cinta por primera vez.
- Cambiar la velocidad de la cinta (SP, LP, SLP).
- Existir rayas en la cinta.

### Seguimiento manual de las pistas

Para ajustar manualmente el seguimiento, use los botones CH/TRK () del control remoto o CH () en el tablero frontal durante la reproducción.

#### Notas:

- Si la desincronización es vertical, se necesitará un ajuste muy fino.
- El seguimiento de las pistas se reinicia automáticamente a su estado normal cuando se extrae la cinta o se desenchufa el cable de alimentación por más de 3 segundos.

### Búsqueda

Esta función le permite buscar visualmente una sección de la cinta en cualquier dirección: hacia delante y hacia atrás. En los modos de búsqueda de imagen a alta velocidad, el audio enmudece y aparecen las líneas horizontales (barras de interferencia). Además, se necesita un corto período de tiempo para estabilizar la velocidad de la cinta al volver a entrar al modo de Reproducción de tal manera que aún podría observarse una ligera interferencia en esos momentos.





Para buscar:

1. Oprima BACKWARD () o FORWARD () durante la reproducción.
2. Para regresar a la reproducción, oprima PLAY ().

#### Nota:

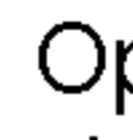
Transcurridos 3 minutos en modo SEARCH, la grabadora regresa al modo de Reproducción para proteger la cinta y las cabezas de video.

### Reproducción de imágenes fijas y cuadro a cuadro



1. Oprima PAUSE/STEP () durante la reproducción.  
Verá aparecer una imagen congelada en la pantalla del televisor y el audio se enmudecerá.
2. Si observa vibraciones verticales en la imagen fija, estabilícela usando CH/TRK () en el control remoto.
3. Oprima PAUSE/STEP () repetidamente para avanzar la imagen del video cuadro a cuadro.
4. Para regresar a la reproducción, oprima PLAY ().

#### Nota:

Transcurridos 5 minutos en modo STILL, la grabadora se detiene para proteger la cinta y las cabezas de video.

### Cámara lenta

Durante la cámara lenta, el audio se enmudece y pueden aparecer líneas horizontales (barras de transferencia) en la pantalla del televisor. Esto es normal.

1. En modo de imagen fija, oprima FORWARD (). La cinta se reproduce a una velocidad 1/19 veces más lenta que la velocidad normal.
2. Use CH/TRK () en el control remoto en caso de necesidad para ajustar el tracking.
3. Para regresar a la velocidad normal, oprima PLAY ().

#### Nota:

Transcurridos 3 minutos en modo de CÁMARA LENTA, la grabadora regresa al modo de Reproducción para proteger la cinta y las cabezas de video.

## Función Counter Memory (memoria del contador)

Esta función es útil si hay una sección de la cinta que desea visualizar inmediatamente después de la grabación o si desea regresar al mismo punto varias veces.

1. Comience a grabar o reproducir la cinta.
2. Oprima DISPLAY hasta que aparezca el contador en tiempo real en la pantalla del televisor.
3. En el punto que desee encontrar posteriormente, reinicie el contador en tiempo real a [0:00:00] oprimiendo CLEAR.
4. Continúe con la reproducción o grabación.
5. Oprima STOP (■) una vez que haya terminado la grabación o reproducción.
6. Oprima RETURN (↶). Automáticamente, la cinta se detiene cuando el contador regresa a una cifra cercana a [0:00:00].

## Reproducción como S-VHS (SQPB)

- Esta grabadora puede reproducir cintas grabadas en S-VHS; sin embargo, no puede realizar grabaciones utilizando cintas en formato S-VHS.
- SQPB es una abreviatura de reproducción como S-VHS.

## Reproducción de DVD o CD de video

### Configuración de la reproducción

1. Oprima OPEN/CLOSE (▲) para abrir la bandeja de discos. Cargue el disco elegido en la bandeja con la cara de reproducción hacia abajo.
2. Oprima OPEN/CLOSE (▲) para cerrar la bandeja. Se iniciará automáticamente la reproducción. Si la reproducción no se inicia, oprima PLAY (▶).

En algunos casos es posible que aparezca en su lugar el menú del disco.

#### DVD

Use los botones ◀ ▶ ▲ ▼ para seleccionar el título o capítulo que desee ver y a continuación oprima ENTER para comenzar. Oprima TITLE o DISC MENU/LIST para regresar a la pantalla del menú.

#### VCD

Use los botones numéricos para seleccionar la pista que desea ver y oprima RETURN para volver a la pantalla del menú. Los ajustes del menú y los procedimientos de funcionamiento pueden diferir. Siga las instrucciones para cada pantalla del menú. También podrá ajustar PBC en [Off] (consulte la página 26).

3. Para detener la reproducción, oprima STOP (■). La unidad comienza la grabación a partir del punto en donde se detuvo, dependiendo del disco. "IIII" aparecerá brevemente en pantalla. Oprima PLAY (▶) para reanudar la reproducción (desde el punto de la escena). Si oprime de nuevo STOP (■) o extrae el disco ("■" aparece en pantalla), la unidad eliminará el punto donde se detuvo. Oprima OPEN/CLOSE (▲) para extraer el disco. Oprima OPEN/CLOSE (▲) para cerrar la bandeja de discos u oprima POWER (⏻), la bandeja de discos se cerrará automáticamente y la unidad se apagará.

#### Notas:

- Si la restricción paterna está ajustada y el disco no se encuentra dentro de los ajustes de clasificación, deberá introducir la contraseña. (Consulte [Clasificación (índice)] en la página 23).
- Es posible que los DVD tengan un código de región. Su grabadora no reproducirá discos que tengan un código de región diferente al de su grabadora. El código de región de esta grabadora es 4 (cuatro).
- A menos que se indique lo contrario, todas las funciones descritas se manejan desde el control remoto. Es posible que algunas funciones también estén disponibles en el menú Configuración.

### Moverse hasta otro TÍTULO **-RWVR** **-RWVideo** **+RW** **-R** **+R** **DVD** **DivX**

Cuando un disco tiene más de un título, puede moverse hasta otro título:

Pulse DISPLAY dos veces y a continuación use ▲ / ▼ para seleccionar el icono del título. A continuación, pulse el botón numerado apropiado (0-9) o ◀ / ▶ para seleccionar el número del título.

### Moverse hasta otro CAPÍTULO / PISTA

#### **-RWVR** **-RWVideo** **+RW** **-R** **+R** **DVD** **VCD**

Cuando un título de un disco tiene más de un capítulo o un disco tiene más de una pista, puede moverse a otro capítulo o pista de la siguiente manera:

- Oprima SKIP (▶▶▶ o ◀◀◀) durante algunos segundos durante la reproducción para seleccionar el siguiente capítulo o pista o para regresar al principio del capítulo o pista actual.
- Oprima SKIP (◀◀◀) dos veces en rápida sucesión para regresar al capítulo o pista anterior.
- Para ir directamente a cualquier capítulo o pista durante la reproducción, oprima DISPLAY dos veces y use ▲ / ▼ para seleccionar el icono del capítulo o pista (para CD de video). Introduzca el número del capítulo o pista o use ◀ / ▶.

#### Nota:

En un CD de video con PBC, deberá ajustar la función PBC en Off en el menú Configuración para poder usar esta función (Consulte la página 26).

### Cámara lenta **-RW<sub>VR</sub>** **-RW<sub>Video</sub>** **+RW** **-R** **+R** **DVD** **VCD**

1. Oprima BACKWARD (◀◀) (hacia atrás) o FORWARD (▶▶) (hacia adelante) durante el modo de Pausa.
2. Use BACKWARD (◀◀) o FORWARD (▶▶) para seleccionar la velocidad adecuada:  
DVD: 4 pasos (hacia adelante/hacia atrás)  
CD de video: 3 pasos (sólo hacia adelante)
3. Para salir del modo a cámara lenta, oprima PLAY (▶).

### Búsqueda **-RW<sub>VR</sub>** **-RW<sub>Video</sub>** **+RW** **-R** **+R** **DVD** **VCD**

1. Oprima BACKWARD (◀◀) o FORWARD (▶▶) durante la reproducción.
2. Oprima BACKWARD (◀◀) o FORWARD (▶▶) para seleccionar la velocidad adecuada (hacia adelante y hacia atrás):  
DVD: 5 pasos  
CD de video: 3 pasos
3. Para salir del modo SEARCH, oprima PLAY (▶).

Nota:

Esta función no está disponible para reproducir un archivo de video MPEG.

### Búsqueda por tiempo **-RW<sub>VR</sub>** **-RW<sub>Video</sub>** **+RW** **-R** **+R** **DVD** **DivX**

Para iniciar la reproducción en cualquier momento seleccionado del disco:

1. Oprima DISPLAY dos veces durante la reproducción. La casilla de búsqueda por tiempo muestra el tiempo de reproducción transcurrido.
2. Oprima ▲ / ▼ para seleccionar el icono del tiempo y aparecerá [-:--:--].
3. Introduzca el tiempo de inicio requerido en horas, minutos y segundos, de izquierda a derecha. Si introduce números incorrectos, oprima ◀ / ▶ para mover el guión bajo (\_) hasta el número incorrecto. A continuación, introduzca los números correctos.
4. Oprima el botón ENTER para confirmar. La reproducción se iniciará a partir del momento seleccionado.

### Búsqueda de marcadores **-RW<sub>VR</sub>** **-RW<sub>Video</sub>** **+RW** **-R** **+R** **DVD** **VCD**

#### Para introducir una marca

Puede iniciar la reproducción a partir de seis puntos memorizados. Para introducir un marcador, oprima MARKER en el punto deseado del disco.

Verá aparecer brevemente el icono del marcador en la pantalla del televisor. Repita para introducir hasta 6 marcadores.

#### Para reproducir o borrar una escena marcada

1. Oprima SEARCH durante la reproducción del disco. El menú Búsqueda de marcadores aparece en la pantalla del televisor.



2. Use ◀/▶/▲/▼ para seleccionar la escena marcada que desea reproducir o borrar.
3. Oprima ENTER y la reproducción comenzará desde la escena marcada. Como alternativa, oprima CLEAR y use ◀ / ▶ para seleccionar [OK] y a continuación oprima ENTER para borrar de la lista la escena marcada.
4. Para salir del menú Búsqueda de marcadores, oprima RETURN (↵).

#### Seleccionar modo de reproducción

### **-RW<sub>VR</sub>** **-RW<sub>Video</sub>** **+RW** **-R** **+R** **DVD** **VCD** **karaoke DVD**

Oprima PLAY MODE para seleccionar el modo deseado durante la reproducción.

- [CAPÍTULO] repite el capítulo actual.
- [TÍTULO] repite el título actual.
- [Todo] repite todos los títulos/pistas (sólo CD de video, modo VR DVD-RW).
- [TRACK]: repite la pista actual (sólo CD de video).
- [OFF] no reproduce repetidamente.
- [RANDOM] reproducción aleatoria (sólo CD de video, DVD de karaoke).
- [NORMAL] reproducción normal (sólo CD de video, DVD de karaoke).

Nota:

En un CD de video con PBC, deberá ajustar PBC en Off en el menú Configuración para poder usar esta función (Consulte la página 26).

Consejo:

Si oprime SKIP (▶▶) durante la reproducción aleatoria, la grabadora seleccionará otro título (pista) y reanudará la reproducción aleatoria.

## Reproducción de imágenes fijas y cuadro a cuadro **-RW<sub>VR</sub>** **-RW<sub>Video</sub>** **+RW** **-R** **+R** **DVD** **VCD**

1. Oprima PAUSE/STEP (||) durante la reproducción. Puede avanzar en la imagen cuadro a cuadro oprimiendo repetidamente PAUSE/STEP (||) en el control remoto.
2. Para salir del modo de imágenes fijas, oprima PLAY (▶).

### Consejos:

- Podrá avanzar o retroceder en la imagen, cuadro a cuadro, oprimiendo ◀ / ▶ repetidamente durante el modo PAUSE.
- No es posible retroceder cuadro a cuadro en una imagen de un CD de video.

## Zoom

**-RW<sub>VR</sub>** **-RW<sub>Video</sub>** **+RW** **-R** **+R** **DVD**

Use zoom para aumentar el tamaño de la imagen del video.

1. Oprima ZOOM durante la reproducción normal o la reproducción de imágenes fijas para activar la función del zoom.
2. Cada vez que oprima el botón ZOOM cambiará la pantalla del televisor en la siguiente secuencia: X1 (tamaño normal) → tamaño X2 → tamaño X4 → X1 (tamaño normal)
3. Use los botones ◀ ▶ ▲ ▼ para moverse por la imagen ampliada.
4. Para reanudar la reproducción normal, oprima repetidamente el botón ZOOM o CLEAR.

### Nota:

La función de zoom puede no funcionar con ciertos discos DVD.

## Repetición A-B

**-RW<sub>VR</sub>** **-RW<sub>Video</sub>** **+RW** **-R** **+R** **DVD**  
**VCD**

Para repetir una secuencia durante la reproducción:

1. Oprima A-B en el punto de inicio elegido. Aparecerá [REPEAT A-] por unos segundos en la pantalla del televisor.
2. Oprima A-B de nuevo en el punto final elegido. [REPEAT A-B] aparece brevemente en la pantalla del televisor y comienza la secuencia de repetición.
3. Oprima de nuevo A-B para cancelar.

## Menú Título **DVD**

1. Oprima TITLE. Si el título actual tiene un menú, éste aparecerá en la pantalla.
2. El menú ofrece opciones tales como ángulos de la cámara, idioma hablado y subtítulos, así como capítulos del título.

## Menú Disco **DVD**

1. Oprima DISC MENU/LIST y verá aparecer el menú del disco.
2. Oprima de nuevo DISC MENU/LIST para salir.

## Ángulo de la cámara **DVD**

Si el disco contiene escenas grabadas desde diferentes ángulos, podrá cambiar a un ángulo de cámara diferente durante la reproducción. Oprima dos veces DISPLAY (pantalla) y después seleccione el icono Angle (ángulo) durante la reproducción. Utilice ◀ / ▶ para seleccionar el ángulo deseado. Observe aparecer el número del ángulo actual en la pantalla.

### Consejo:

El icono Camera Angle aparece en la pantalla del televisor cuando existen ángulos alternativos disponibles.

## Subtítulos **DVD** **DivX**

1. Oprima dos veces DISPLAY (pantalla) y después seleccione el icono Subtitle (subtítulos) durante la reproducción.
2. Utilice ◀ / ▶ para visualizar el idioma deseado para los subtítulos .

## Cambio de la banda sonora del audio

### DVD

Oprima AUDIO y a continuación oprima ◀ / ▶ repetidamente durante la reproducción para escuchar un idioma o banda sonora de audio diferente si está disponible.

#### Notas:

Algunos discos disponen de banda sonora en Dolby Digital y DTS. No hay salida de audio analógica cuando se selecciona DTS. Para escuchar la banda sonora en DTS, conecte esta grabadora a un decodificador DTS a través de las salidas digitales. Consulte la página 17 para más información sobre conexiones.

## Cambio del canal de audio

### -RW<sub>VR</sub> -RW<sub>Video</sub> +RW -R +R VCD DivX

Oprima AUDIO y a continuación oprima ◀ / ▶ repetidamente durante la reproducción para escuchar un canal de audio diferente.

Con discos DVD-RW grabados en modo VR que tienen tanto un canal de audio bilingüe como principal, podrá cambiar entre Main (principal) (L), Bilingual (bilingüe) (R), o una mezcla de ambos (Main + Bilingual) oprimiendo AUDIO.

## Surround en 3D

### -RW<sub>VR</sub> -RW<sub>Video</sub> +RW -R +R DVD VCD DivX

La unidad puede producir un efecto envolvente en 3D que simula una reproducción de audio multicanal con dos bocinas estéreo convencionales, en lugar de las cinco bocinas o más que normalmente se necesitan para escuchar audio multicanal en un sistema de teatro en casa.

1. Oprima DISPLAY dos veces y a continuación use ▲ / ▼ 6 para seleccionar el icono del sonido. Enseguida, use ◀ / ▶ para seleccionar [3D SUR.].
2. Para desactivar el efecto envolvente 3D, seleccione [NORMAL].

## Memoria de la última escena DVD

Esta grabadora memoriza la última escena del último disco que haya visto. La última escena vista permanece en memoria incluso si retira el disco de la grabadora o la apaga. Si carga un disco con la escena memorizada, ésta se reproducirá automáticamente.

#### Notas:

- Los ajustes quedan almacenados en memoria para su uso en cualquier momento.
- Esta grabadora no memoriza ajustes de un disco si apaga la grabadora antes de empezar a reproducirlo.
- La función de memoria de la última escena no está disponible en algunos DVD.
- La función de memoria de la última escena para el título de un DVD anterior se borra una vez que se reproduzca un DVD diferente.

## Encontrar puntos específicos en un disco VCD

Puede acceder directamente a cualquier punto del CD de video utilizando esta función en un 95% de la barra de progreso. Use esta función sólo mientras se está reproduciendo un CD de video. La reproducción salta hasta el punto especificado.

1. Oprima SEARCH durante la reproducción. La pantalla del televisor muestra la barra de progreso.
2. Use ◀ / ▶ para encontrar la posición de inicio deseada para la reproducción.
3. Oprima ENTER para confirmar la posición seleccionada.  
La reproducción se iniciará desde esa posición.

#### Notas:

Esta función no estará activa si se ha fijado algún marcador. Consulte la página 30.

## Reproducción de un archivo de película DivX

La grabadora puede reproducir archivos Divx de un disco CD-R/RW o DVD±R/RW. Antes de reproducir archivos DivX, lea [Notas sobre los archivos de películas DivX] en la columna de la derecha.

1. Use ▲ / ▼ para seleccionar una carpeta y a continuación oprima ENTER dos veces. Aparece una lista con los archivos contenidos en la carpeta.
2. Use ▲ / ▼ para seleccionar un archivo y a continuación oprima PLAY (▶). Se iniciará la reproducción. Puede usar las diferentes funciones de reproducción. Consulte las páginas 29-32.



3. Oprima STOP (■) para detener la reproducción. Aparece el menú Película.

## Notas para la visualización de los subtítulos DivX

Consulte la nota siguiente cuando el subtítulo DivX no aparezca bien.

1. Oprima SETUP. Aparecerá el menú Configuración.
2. Use ▲ / ▼ / ◀ / ▶ para seleccionar [IDIOMAS] ▶ [Disco Subtítulo] y luego seleccione un idioma adecuado para los subtítulos DivX. Consulte [Disco Menú/Audio/Subtítulo] en la página 21.

## Opciones del menú Película

1. Oprima ▲ / ▼ para seleccionar una carpeta/archivo del menú Película y a continuación oprima ENTER. Verá aparecer las opciones del menú Película.



2. Oprima ▲ / ▼ para seleccionar una opción y oprima ENTER.
  - [Play] Inicia la reproducción del título seleccionado.
  - [Open] Abre la carpeta y aparece la lista de archivos que contiene.
  - [Delete] Borra el archivo o carpeta de la tarjeta de memoria.
  - [Dubbing] Copia la película DivX a VCR (página 42)

## Notas sobre los archivos de películas DivX

La compatibilidad de los discos DivX con este reproductor está limitada de la siguiente forma:

- El tamaño de resolución disponible del archivo DivX está por debajo de 720x576 (An x Al) píxeles.
- El nombre del archivo de los subtítulos DivX puede tener hasta caracteres.
- Si no se puede expresar el código en el archivo DivX, se visualizará " \_ " en la pantalla.
- El número total de archivos y carpetas del disco es libre, pero el número total de archivos y carpetas contenidos en una carpeta no debe ser superior a 1999.
- Si el número de fotogramas en la pantalla es superior a 29.97 por segundo, la unidad no funcionará con normalidad.
- Si la estructura de audio y video del archivo grabado no está intercalada, regresará a la pantalla del menú.
- Si el archivo está grabado con GMC, la unidad sólo admite 1 punto del nivel de grabación.
  - \* ¿GMC?  
GMC son las siglas de Global Motion Compensation. Es una herramienta de codificación especificada en el estándar MPEG4. Algunos codificadores MPEG4, como DivX ó Xvid disponen de esta opción. Hay diferentes niveles de codificación GMC, normalmente denominados GMC de 1 punto, 2 puntos ó 3 puntos.

### Archivos DivX reproducibles

“.avi”, “.divx”

### Subtítulos DivX reproducibles

“.smi”, “.srt”,

“.sub (sólo formato Micro DVD)”,

“.txt (sólo formato Micro DVD)”,

- No se visualizan los subtítulos DivX excepto los listados arriba en la pantalla del televisor.

### Formatos de códec reproducibles

“DIV3”, “MP43”, “DIVX”, “XVID”, “DX50”.

### Formatos de audio reproducibles

“AC3”, “PCM”, “MP2”, “MP3”, “WMA”.

- Frecuencia de muestreo entre 8 - 48 kHz (MP3), entre 32 - 48kHz (WMA)
- Velocidad de bits entre 8 - 320kbps (MP3), 32 - 192kbps (WMA)

## Reproducción de un CD de audio o archivos MP3/WMA

La grabadora puede reproducir CD de audio y archivos MP3/WMA en discos CD-ROM, CD-R/RW o DVD±R/RW, DVD-R/RW o tarjetas de memoria. Antes de reproducir archivos MP3/WMA, lea [Notas sobre las grabaciones en MP3/WMA] en la página 35.

### CD de audio

Cuando inserte un CD de audio, verá aparecer un menú en la pantalla de televisor. Use ▲ / ▼ para seleccionar una pista y a continuación oprima PLAY (▶) y la reproducción se iniciará.



### MP3 / WMA

1. Use ▲ / ▼ para seleccionar una carpeta y a continuación oprima ENTER dos veces. Aparece una lista con los archivos de la carpeta.
2. Use ▲ / ▼ para seleccionar una pista y a continuación oprima PLAY (▶) y la reproducción se iniciará.



### Consejos:

- Podrá ver un canal de TV o una fuente de entrada de video oprimiendo RETURN (↶). Si desea regresar al menú de música, oprima DISC MENU/LIST.
- Oprima DISPLAY para visualizar la información ID3-Tag del archivo MP3. Si no hay información ID3-Tag, verá aparecer [ID3-Tag:Ninguna]. Si selecciona una carpeta, se visualizará el número de subcarpetas y el número de archivos MP3/WMA de la carpeta. Oprima DISPLAY de nuevo para eliminar la información de la pantalla.
- En el menú de música, podrá visualizar las carpetas del disco. Utilice ▲ ▼ ◀ ▶ para seleccionar el icono "Folder" (carpeta) en el menú Música y después oprima ENTER dos veces.
- En CD, DVD o tarjetas de memoria con contenidos mixtos (pistas de audio, archivos MP3/WMA, archivos DivX o JPEG), puede seleccionar entre el menú Música, el menú Película o el menú Foto oprimiendo TITLE repetidamente.
- Si está en una lista de archivos y desea regresar a la lista de carpetas, use ▲/▼ para resaltar [ ]- y a continuación oprima ENTER para regresar a la pantalla de menú anterior.

## Opciones del menú Music-Audio CD

1. Oprima ▲ / ▼ para seleccionar una carpeta/archivo del CD de audio o menú Música y a continuación oprima ENTER.



2. Oprima ▲ / ▼ para seleccionar una opción y luego oprima ENTER.
  - **[Play]** Inicia la reproducción de la pista o archivo seleccionados.
  - **[Abrir]** Abre la carpeta y aparece la lista de archivos que contiene.
  - **[Añadir prog.]** Agrega pista a la lista de programas (página 35).
  - **[Borrar]** Borra pistas de la tarjeta de memoria.
  - **[Random]** Reproducción aleatoria.

## Características de los archivos de CD de audio y MP3/WMA

### Pausa

1. Oprima PAUSE/STEP (||) durante la reproducción.
2. Para regresar a la reproducción, oprima PLAY (▶) u oprima PAUSE/STEP (||) de nuevo.

### Moverse hasta otra pista

- Oprima SKIP (▶▶ o ◀◀) brevemente durante la reproducción para ir a la siguiente pista o para regresar al comienzo de la pista actual.
- Oprima SKIP (◀◀) dos veces en rápida sucesión para regresar a la pista anterior.
- En un CD de audio, para ir directamente a una pista, introduzca el número de pista con los botones numéricos (0-9) durante la reproducción.

### Cambio del canal de audio

Oprima AUDIO repetidamente para escuchar un canal de audio diferente (estéreo, izquierdo o derecho).

### Seleccionar modo de Reproducción

Oprima el PLAY MODE para seleccionar el modo de reproducción deseado.

- [TRACK]: Repite la pista actual.
- [TODO] (CD): Repite todas las pistas de un disco.
- [CARPETA] (MP3/WMA): Repite todas las pistas en una carpeta de un disco.
- [OFF] (Sin visualización): No reproduce repetidamente.
- [RANDOM]: Reproducción aleatoria.

Consejo:

Si oprime SKIP (◀◀ o ▶▶) durante la reproducción aleatoria, la grabadora seleccionará otra pista y reanudará la reproducción aleatoria.

### Repetición A-B **ACD**

1. Oprima A-B en el punto de inicio que haya elegido. La pantalla del menú mostrará el icono de repetición y [A -].
2. Oprima A-B de nuevo en el punto final que haya elegido. La pantalla del menú mostrará el icono de repetición y [A-B] y luego iniciará la secuencia de repetición.
3. Oprima de nuevo A-B.

### Búsqueda **ACD**

1. Oprima BACKWARD (◀◀) o FORWARD (▶▶) durante la reproducción.
2. Oprima BACKWARD (◀◀) o FORWARD (▶▶) para seleccionar la velocidad deseada (3 pasos).
3. Para salir del modo SEARCH, oprima PLAY (▶).

## Notas sobre las grabaciones en MP3/WMA

La compatibilidad de los discos MP3/WMA con este reproductor está limitada de la siguiente forma:

- Frecuencia de muestreo: entre 8 - 48 kHz (MP3), entre 32 - 48kHz (WMA)
- Velocidad de bits: entre 8 - 320 kbps (MP3), 32 - 192 kbps (WMA)
- Esta unidad no puede leer un archivo MP3 / WMA con una extensión de archivo diferente a ".mp3"/ ".wma".
- El formato físico del CD-R deberá ser "ISO 9660".y "JOLIET".
- El formato físico del DVD±R/RW deberá ser "ISO 9660 (formato puente UDF)".
- Si graba archivos MP3/WMA usando software que no puede crear un sistema de archivos (por ejemplo Direct- CD), será imposible reproducir los archivos MP3/WMA. Le recomendamos que utilice "Easy-CD Creator", un programa que crea un sistema de archivos ISO9660.
- El número total de archivos y carpetas del disco es libre, pero el número total de archivos y carpetas contenidos en una carpeta no debe ser superior a 1999.

La unidad requiere discos y grabaciones que cumplan con ciertas normas técnicas para obtener una calidad de reproducción óptima. Los DVD previamente grabados se ajustan automáticamente a estas normas. Existen muchos tipos diferentes de formatos de disco grabables (incluyendo CD-R con archivos MP3 ó WMA) que exigen ciertas condiciones preexistentes (ver arriba) para garantizar una reproducción compatible.

**Los usuarios también deben tener en cuenta que es necesario contar con un permiso para descargar archivos MP3/WMA y música de Internet. Nuestra empresa no está autorizada para conceder ese permiso. El permiso deberá solicitarse siempre al propietario de los derechos de autor.**

## Reproducción de programas con archivos CD de audio y archivos MP3/WMA

La función de programación le permite almacenar sus pistas favoritas de cualquier disco en la memoria de la grabadora. Un programa puede contener 99 pistas (CD de audio) ó 256 pistas (MP3/WMA).

1. Use ▲ / ▼ para seleccionar una pista/archivo o carpeta de la lista y a continuación oprima ENTER.
2. Use ▲ / ▼ para seleccionar la opción [Añadir prog.] y a continuación oprima ENTER.
3. Repita los pasos 1-2 para agregar pistas adicionales en la lista de programas.



4. **CD de audio** : Use ► para mover las pistas a la lista de programas. La última pista programada que ha seleccionado aparece resaltada en la lista de programas.  
**MP3/WMA** : Vaya al paso siguiente.
5. Use ▲ / ▼ para seleccionar la pista o archivo que desee comenzar a reproducir.
6. Oprima PLAY (►) para comenzar. La reproducción empieza en el orden en que programó las pistas y el indicador [PRG] aparecerá en la pantalla del menú. La reproducción se detiene después de reproducir la última pista programada de la lista.

Consejos:

- Use el botón CLEAR para seleccionar todas las pistas/archivos y carpetas o para cancelar todas las pistas/archivos y carpetas seleccionadas.
- Para seleccionar varias pistas/archivos o carpetas:
  1. Oprima MARKER.  
*Aparecerá una marca en la pista/archivo o carpeta. Oprima MARKER de nuevo para cancelar la pista/archivo o carpeta seleccionadas.*
  2. Repita el paso 1 para marcar pistas/archivos adicionales (carpetas).
- Si selecciona una carpeta para su reproducción programada, todas las pistas de la carpeta se agregan a la lista de programas.
- Puede cambiar entre los menús Lista de pistas y Lista de programas oprimiendo DISC MENU/LIST.

## Opciones del menú Lista de programas

1. Oprima ▲ / ▼ para seleccionar una pista/archivo de la lista de programas y a continuación oprima ENTER. Aparecen las opciones del menú.



2. Use ▲ / ▼ para seleccionar una opción y a continuación oprima ENTER para confirmar su selección.
  - **[Play]** La reproducción se inicia en el orden en que programó las pistas de la pista seleccionada.
  - **[Mover]** Mueve la(s) pista(s) para cambiar el orden del programa.
  - **[Random]** Reproducción aleatoria en la lista de programas.
  - **[Borrar]** Borra la(s) pista(s) del menú Lista de programas.

## Selección del modo de Reproducción de pistas programadas

Oprima PLAY MODE para seleccionar el modo de repetición deseado.

- [TRACK] Repite la pista actual.
- [TODO] Repite todas las pistas de la lista de programas.
- [OFF] Cancela el modo de repetición (sin pantalla).
- [RANDOM] Reproducción aleatoria en la lista de programas.

## Para borrar una pista de la lista de programas

1. Seleccione la pista que desea borrar de la lista de programas. Use el botón MARKER para seleccionar varias pistas.
2. Oprima ENTER. Aparecen las opciones del menú.
3. Seleccione la opción [Borrar] y a continuación oprima ENTER.

## Cambiar el orden de la pistas en la lista de programas

1. Seleccione la pista que desea borrar de la lista de programas. Use el botón MARKER para seleccionar varias pistas.
2. Oprima ENTER. Aparecen las opciones del menú.
3. Seleccione la opción [Mover] y a continuación oprima ENTER.
4. Use ▲ / ▼ para desplazar la barra amarilla al punto deseado y a continuación oprima ENTER.

## Visualizar un archivo JPEG

Esta unidad puede reproducir archivos JPEG en discos CD-R/RW, DVD+R/RW, DVD-R/RW o en una tarjeta de memoria. Antes de reproducir grabaciones JPEG, lea [Notas sobre los archivos JPEG], en la página 38.

1. Use ▲▼◀▶ para seleccionar un archivo o carpeta y a continuación oprima ENTER.



2. Use ▲ / ▼ para seleccionar la opción y a continuación oprima ENTER.

*Ejemplo: Cuando seleccione un archivo.*



3. Use ▲ / ▼ para seleccionar [Full Screen] y a continuación oprima ENTER. Aparecerá en toda la pantalla la imagen seleccionada.



Oprima ENTER para hacer aparecer o desaparecer este menú.

4. Para detener la visualización en cualquier momento, oprima STOP (■).

Notas:

- Si el icono  aparece en el menú Foto, será indicación de que no puede ver esos archivos JPEG.
- Podrá ver un canal de TV o una fuente de video oprimiendo RETURN (↵). Si desea regresar al menú Foto, oprima DISC MENU/LIST.
- Si está en una lista de archivos y desea regresar a la lista de carpetas, utilice ▲/▼ para destacar  y oprima ENTER para regresar a la pantalla de menú anterior.
- En CD, DVD o tarjetas de memoria con contenidos mixtos (pistas de audio, archivos MP3/WMA, archivos DivX o JPEG), puede seleccionar entre el menú Música, el menú Película y el menú Fotos oprimiendo TITLE repetidamente.

## Opciones del menú Foto

1. Use ▲▼◀▶ para seleccionar un archivo y a continuación oprima ENTER. Aparecen las opciones del menú



2. Use ▲ / ▼ para seleccionar una opción y a continuación oprima ENTER para confirmar su selección.
  - **[Abrir]** Abre la carpeta y aparecerá una lista de archivos en la carpeta.
  - **[Toda pantalla]** Muestra el archivo seleccionado en pantalla completa.
  - **[Slide Show]** Muestra el menú de pase de diapositivas.
  - **[Borrar]** Borra el archivo o la carpeta seleccionada de la tarjeta de memoria.
  - **[Copiar]** Copia el archivo o la carpeta a la tarjeta de memoria.

Consejo:

Puede crear una nueva carpeta en la tarjeta de memoria. Seleccione la opción [Álbum nuevo] y a continuación oprima ENTER.

Se creará la carpeta [NONAME##].

### Imagen fija

Use PAUSE/STEP (||) mientras se muestra una imagen para pausar el modo.

### Omitir imágenes

Mientras visualiza una imagen, oprima SKIP (▶▶ o ◀◀) una vez para avanzar al archivo siguiente o para regresar al anterior.

### Rotar imágenes

Use ▲ / ▼ cuando aparece la imagen para girarla en el sentido de las manecillas del reloj o en sentido contrario.

## Visualizar presentaciones de diapositivas

1. Seleccione la opción [Slide Show] del menú Foto.
2. Oprima ENTER.

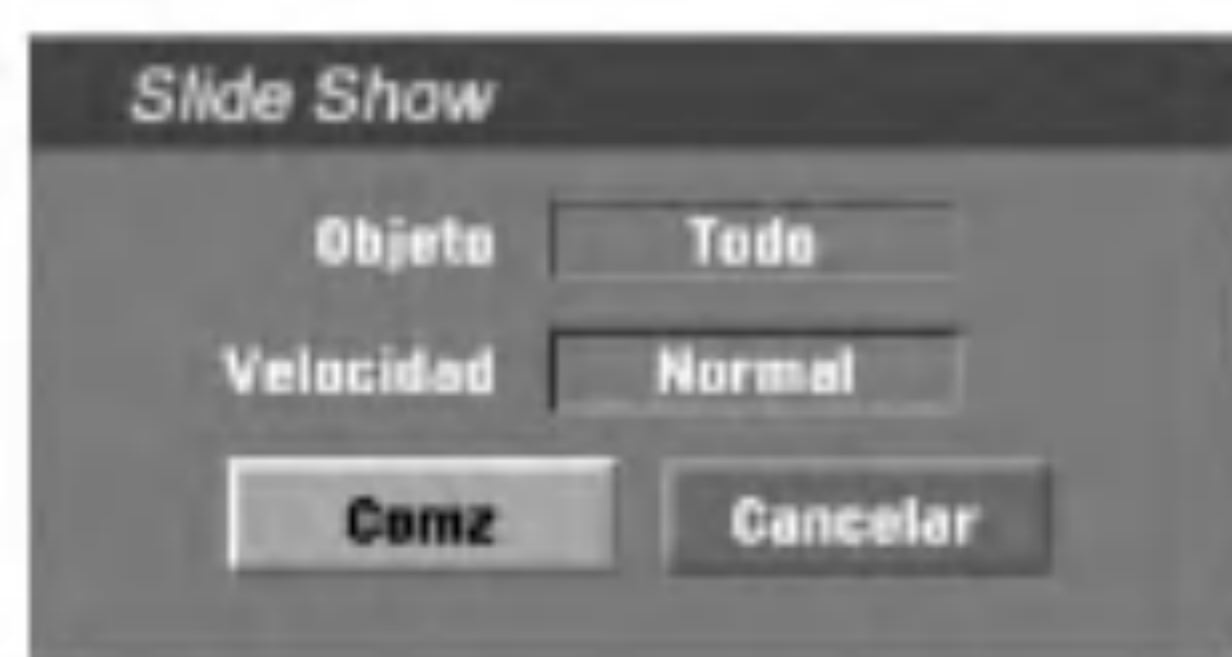

3. Use ◀ / ▶ / ▲ / ▼ para ajustar las opciones.  
Opción **[Objeto]**:
  - [Selec] Visualiza únicamente los archivos de la presentación seleccionados.
  - [Todo] Visualiza todos los archivos de la presentación.Opción **[Velocidad]**:  
Selecciona la velocidad de presentación de las diapositivas entre normal, lenta o rápida [Normal], [Lento] o [Rápido].
4. Seleccione la opción [Comz] y a continuación oprima ENTER para iniciar la presentación de diapositivas.
5. Oprima STOP (■) para detener la presentación de diapositivas y regresar al menú Foto.

### Consejos:

- Utilice el botón CLEAR para seleccionar todos los archivos o para cancelar todos los archivos seleccionados.
- Para seleccionar varios archivos:
  1. Oprima **MARKER**.  
Verá aparecer una paloma sobre el archivo. Oprima **MARKER** de nuevo para cancelar el archivo seleccionado.
  2. Repita el paso 1 para seleccionar pistas adicionales.

## Notas sobre los archivos JPEG

### La compatibilidad de los discos JPEG con esta grabadora está limitada de la siguiente forma:

- Dependiendo del tamaño y del número de archivos JPEG, la unidad podría tardar mucho tiempo en leer los archivos. Si no se ve un mensaje en la pantalla transcurridos varios minutos, significa que algunos archivos son demasiado grandes; por ello le recomendamos que reduzca la resolución de los archivos JPEG a menos de 4 megapíxeles.
- El número total de archivos y carpetas del disco es libre, pero el número total de archivos y carpetas contenidos en una carpeta no debe ser superior a 1999.
- Algunos discos pueden ser incompatibles debido a diferentes formatos de grabación o al estado del disco.
- Asegúrese de que todos los archivos seleccionados tengan la extensión ".jpg" al copiarlos a un CD.
- Si los archivos tienen extensiones ".jpe" o ".jpeg", renómbralos como archivos ".jpg".
- Esta grabadora no podrá leer los nombres de archivo que no lleven la extensión ".jpg", pese a que los archivos aparezcan como archivos de imagen JPEG en Windows Explorer.
- Este aparato no es compatible con archivos JPEG progresivos y sin pérdida de compresión.

# Grabación

## Acerca de la grabación de DVD

Notas:

- Esta grabadora no puede grabar discos CD-R ni CD-RW.
- La presencia de huellas dactilares o pequeños rayones en un disco puede afectar la reproducción y/o la calidad de la grabación. Le rogamos que cuide debidamente de sus discos.
- La empresa no puede considerarse responsable por la compensación de los contenidos que se hayan grabado ni por pérdidas o daños (p. ej. pérdidas de beneficios o intermisión en las actividades de su compañía) que puedan resultar como consecuencia de un mal funcionamiento de esta grabadora (no grabar/editar como se esperaba).

### Tipos de disco y formatos, modos y ajustes de grabación

Esta grabadora puede reproducir muchos tipos diferentes de discos DVD: discos de DVD de Video pregrabados, discos DVD-RW, DVD-R and DVD+R(DL). El formato de disco de los discos DVD-R, DVD+R (DL), DVD+RW es siempre "Video format", el mismo que los DVD de Video pregrabados. Esto significa que una vez finalizado, puede reproducir un DVD-R, DVD+R o DVD+RW en un reproductor de DVD normal. El formato de disco DVD-RW es Video Recording (VR) o formato de Video. Puede cambiar el formato de grabación, en caso de ser necesario. (Al reiniciar el disco se borrará su contenido.) El modo de grabación está estrechamente relacionado con el formato del disco. Si el formato del disco es formato de grabación de video, entonces el modo de grabación es modo VR. Si el formato de disco es de video, entonces el modo de grabación es modo de Video (excepto para DVD de Video, que no es grabable y por tanto no tiene modo de grabación). Éstos pueden modificarse según se necesite para cada grabación y para determinar la calidad de la imagen así como el espacio que ocupará la grabación en el disco.

## Notas para la grabación

- Los tiempos de grabación que aparecen no son exactos debido a que la grabadora usa una compresión de video de velocidad de bits variable. Esto significa que el tiempo exacto de grabación dependerá del material que se está grabando.
- Cuando se grabe un programa de TV, si el nivel de recepción es pobre o la imagen contiene interferencias, los tiempos de grabación se acortarán.
- Si graba imágenes fijas o sólo audio, el tiempo de grabación podría alargarse.
- El tiempo de grabación y el tiempo restante mostrados en pantalla no siempre coinciden exactamente con la capacidad del disco.
- El tiempo de grabación disponible puede disminuir si edita un disco en exceso.
- Si usa un disco DVD-RW, asegúrese de que cambie el formato de grabación (modo de video o modo VR) antes de grabar cualquier información. Consulte la página 24 para ello (Iniciar).
- Cuando use un disco DVD-R o DVD+R, puede continuar grabando hasta que el disco esté lleno o hasta que finalice el disco. Antes de iniciar una sesión de grabación, verifique el tiempo restante en el disco.
- Cuando use un disco DVD-RW en modo de video, el tiempo de grabación disponible sólo aumentará si borra el último título grabado.
- La opción Delete Title (Borrar título) del menú Lista de títulos original sólo oculta el título, en realidad no borra el título del disco ni incrementa el tiempo de grabación disponible (a excepción del último título grabado en un disco DVD-RW en modo de video).
- La opción de sobrescritura está disponible en los discos DVD+RW.
- Cuando use un DVD+R/RW, la grabadora ejecutará la operación de creación de menú para actualizar el nuevo título y edición al extraer el disco de la grabadora.

## Grabación básica desde un televisor

Siga estas instrucciones para grabar un programa de TV. La grabación se inicia inmediatamente y continúa hasta que el disco o la cinta están llenos o hasta que usted detenga la grabación.

1. Encienda la grabadora, seleccione el dispositivo de grabación (VCR o DVD) y cargue un disco o cinta grabable. Además, asegúrese de que la entrada del televisor esté ajustada a esta grabadora.
2. Ajuste un modo de grabación según sea necesario oprimiendo REC MODE repetidamente.  
DVD: XP, SP, LP, EP.  
VCR: SP, SLP.
3. Seleccione el canal de TV a grabar.
4. Use AUDIO para seleccionar el canal de audio que desea grabar. La tabla siguiente muestra lo que se grabará según los diferentes tipos de emisión. La última columna (Monitor de audio) muestra lo que usted escuchará a medida que se vaya grabando.

TV Broadcast	Selected Audio	Broadcast Audio		Monitor Audio
		L Ch	R Ch	
MONO	MONO	MONO	MONO	MONO
STEREO	STEREO	L	R	STEREO
	Left	L	L	Left
	Right	R	R	Right
MONO+SAP	MONO	MONO	MONO	MONO
	SAP	SAP	SAP	SAP
STEREO +SAP	STEREO	L	R	STEREO
	SAP	SAP	SAP	SAP
	MONO	MONO	MONO	MONO

Si ajusta el canal de audio a SAP, pero no se está emitiendo ningún canal SAP, se grabará el audio principal (mono o estéreo).

5. Oprima ● REC para iniciar la grabación. El indicador REC se ilumina en la pantalla.
6. Oprima STOP (■) para detener la grabación.

### Notas:

- A continuación le indicamos los números máximos de títulos DVD:
  - DVD-R/RW : 99
  - DVD+R(DL)/RW : 49
- Si la grabadora está apagada durante la grabación del DVD, la grabación no se guardará.

## Grabación instantánea con temporizador

La grabación instantánea con temporizador le permite efectuar una grabación de un período predeterminado sin usar el temporizador de programas.

1. Siga los pasos 1-4 indicados a la izquierda (Grabación básica desde un televisor).
2. Oprima ● REC repetidamente para seleccionar la duración del tiempo de grabación. La grabación comienza después de oprimirlo por primera vez.

DVD: Cada vez que lo oprima incrementará el tiempo de grabación en 10 minutos.

VCR: Cada vez que lo oprima incrementará el tiempo de grabación en 30 minutos (540 minutos máximo). Confirme que a la cinta de VHS le quede suficiente espacio para grabar antes de proceder a la grabación.



Menú Grabación instantánea con temporizador

### Verificar el tiempo de grabación

Oprima ● REC o DISPLAY una vez para verificar el tiempo de grabación. El ajuste realizado aparecerá momentáneamente en la pantalla del televisor. Además, el tiempo de grabación restante aparecerá en la pantalla.

### Para extender el tiempo de grabación

El tiempo de grabación puede extenderse en cualquier momento oprimiendo ● REC. Cada vez que oprima este botón incrementará el tiempo de grabación en 10 minutos (DVD) o en 30 minutos (VCR).

### Para hacer una pausa en la grabación

1. Oprima PAUSE/STEP (||) para pausar la grabación.
2. Cuando desee continuar con la grabación, oprima PAUSE/STEP (||) o ● REC.

### Notas:

- Si oprime PAUSE/STEP (||) durante la grabación instantánea con temporizador, se cancelará la grabación.
- La grabadora se apagará automáticamente cuando termine la grabación instantánea con temporizador.
- Si la unidad está en modo DVD cuando termina la grabación instantánea con temporizador en la videograbadora, la unidad no se apagará automáticamente.
- Si la unidad se encuentra en modo de grabación VCR, la unidad no se apagará automáticamente al término de la grabación con temporizador del DVD.

## Para grabar un programa de TV mientras ve otro

1. Oprima TV/VCR para seleccionar TV durante la grabación. Aparecerá el indicador de TV.
2. Cuando use el televisor, seleccione el canal que desea ver.

Consejos (sólo modo VCR)

Use siempre PAUSE/STEP (■) para obtener mejores resultados al hacer cambios durante la grabación.

Por ejemplo: Para cambiar los canales durante la grabación, oprima primero PAUSE/STEP (■) para poner la unidad en modo pausa. A continuación, seleccione el canal deseado de la grabadora y oprima PAUSE/STEP (■) de nuevo para reanudar la grabación.

## Grabación con temporizador

La función de grabación con temporizador le permite grabar hasta 8 programas en un mes.

1. Oprima TIMER REC.  
Aparecerá el menú de grabación con temporizador.



- [Media] – Para elegir un soporte (DVD o VCR).
  - [Can.] – Para elegir un canal (2-69 ó 1-125 para canales de televisión por antena o por cable respectivamente, omitiendo los canales vacíos) o una de las entradas externas desde la cual grabar (AV1 ó AV2).
  - [Fecha] – Para elegir una fecha con una anticipación de hasta un mes o para seleccionar un programa diario o semanal.
  - [Hora Comz] – Para ajustar la hora de inicio de la grabación.
  - [Tiempo final] – Para ajustar la hora de finalización de la grabación.
  - [Modo] – Para elegir un modo de grabación. DVD: EP, LP, SP, XP o AT (Auto) VCR: SP, SLP o AT (Auto) AT (Auto) determina el tiempo disponible en el disco o cinta y activa el modo de grabación, si fuera necesario, para completar la grabación del programa.
2. Introduzca la información necesaria para sus grabaciones con temporizador.
    - ◀ / ▶ (izquierda/derecha): Mueven el cursor hacia la izquierda o hacia la derecha
    - ▲ / ▼ (arriba/abajo): Cambian el ajuste de la posición actual del cursor.
    - Oprima RETURN (↵) para salir del menú Grabación con temporizador.
    - Oprima TIMER REC para visualizar la lista de grabación con temporizador.

3. Oprima ENTER para guardar el programa. Aparecerá la lista de grabación con temporizador.
4. Oprima RETURN (↵) para salir de la lista de grabación con temporizador.

Notas:

- El indicador del temporizador se ilumina en el tablero frontal.
- Si ve parpadear el indicador de disco o cinta, ello indica que no hay ningún disco o cinta cargado o que el disco cargado no es grabable.
- La grabadora grabará el audio de acuerdo con la configuración actual del sintonizador del televisor (estéreo, mono o SAP). Use el botón AUDIO para ajustar el audio antes de cambiar la grabadora a modo de espera (Standby).
- La videograbadora se apagará automáticamente al terminar la grabación con temporizador.
- Si la unidad está en modo DVD cuando termina la grabación con temporizador en la videograbadora, la unidad no se apagará automáticamente.
- Transcurrirá un corto espacio de tiempo desde que finalice la grabación con temporizador hasta la confirmación del programa grabado. Si se han configurado dos grabaciones con temporizador para grabar de modo secuencial (una luego de otra), tal vez no se grabe el principio del último programa.
- Deberá oprimir STOP (■) para detener la grabación con temporizador.

## Verificar los datos de la grabación con temporizador

La programación puede verificarse siempre que la grabadora esté encendida. Oprima TIMER REC dos veces.

- Use ▲ / ▼ para seleccionar una grabación con temporizador.
- Oprima ENTER para editar el programa seleccionado. Aparece el menú Grabación con temporizador.

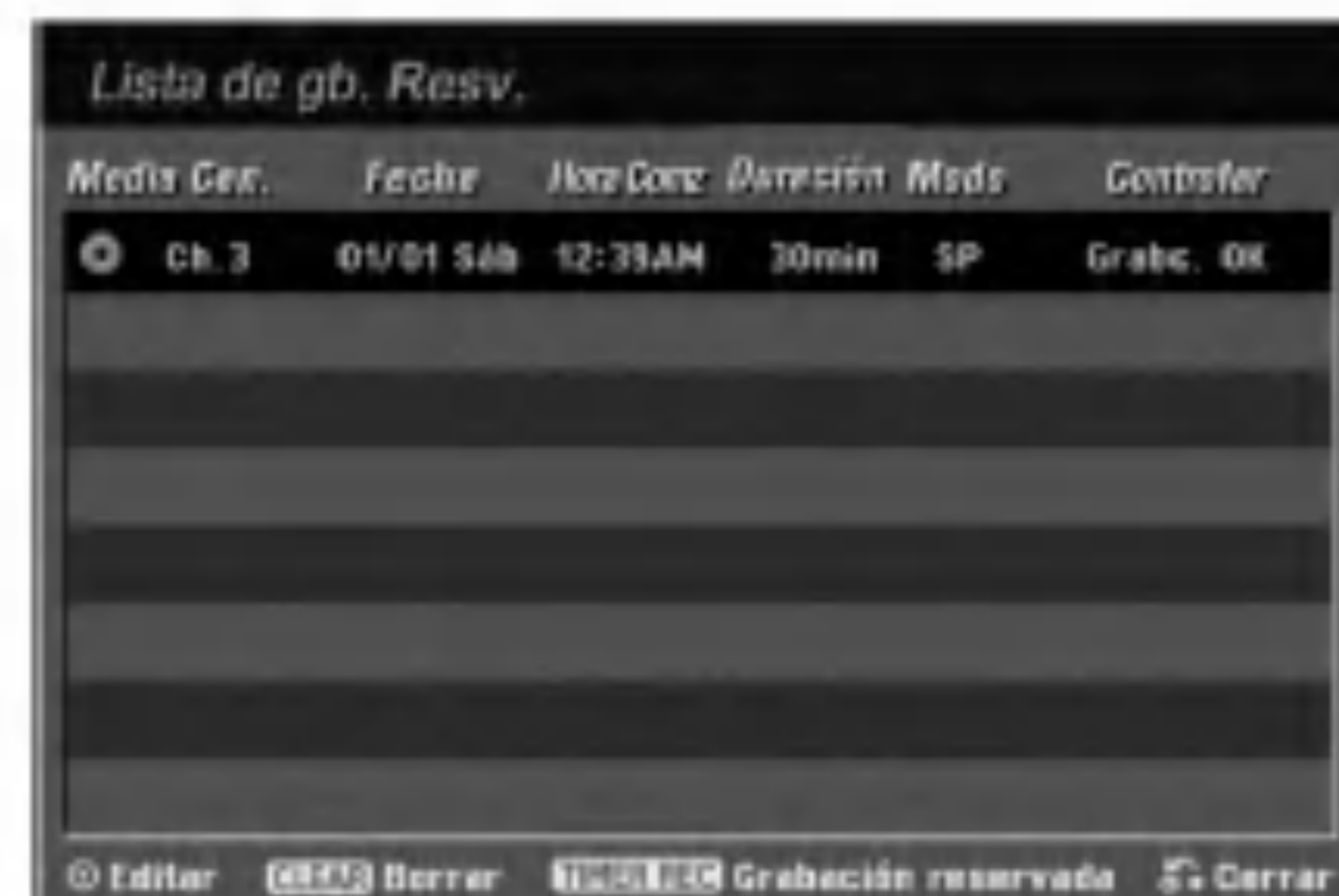

## Cancelar una grabación con temporizador

Puede borrar un ajuste del temporizador en cualquier momento antes de que empiece la grabación.

- Use ▲ / ▼ para seleccionar un programa que desee borrar de la lista de grabación con temporizador y a continuación oprima CLEAR y seleccione [OK]. Enseguida, oprima ENTER.

## Solución de problemas en la grabación con temporizador

**Aunque el temporizador esté ajustado, la grabadora no empezará a grabar en los siguientes casos:**

- Si no hay un disco (o cinta) cargado.
- Si se ha cargado un disco (o cinta) no grabable.
- Si la protección de disco está en ON en el menú del disco (consulte la página 25).
- Si ya hay 99 títulos (DVD-RW, DVD-R), 49 títulos (DVD+RW, DVD+R (DL)) grabados en el disco.

**No podrá programar una grabación con temporizador en los siguientes casos:**

- Ya hay una grabación en curso.
- La hora que intenta ajustar ya ha pasado.
- Ya hay 8 programas ajustados en el temporizador.

**Si se traslapan dos o más programas en el temporizador:**

- El programa que empiece antes tiene prioridad.
- Cuando el programa que empieza antes finaliza, comienza la grabación del siguiente.
- Si hay dos programas ajustados para empezar exactamente a la misma hora, el programa que se haya introducido primero tendrá prioridad.

Si el disco está dañado, es posible que la grabación no se complete con éxito. En este caso, aunque en el campo Check (comprobar) aparezca [Rec. OK] (grabación correcta), es posible que no sea así.

## Información adicional

### Reproducción y grabación simultánea

Podrá reproducir o grabar DVD durante la reproducción de la VCR. Durante la grabación de la VCR, oprima DVD y después estará disponible la reproducción del DVD.

Notas:

- No podrá reproducir o grabar para el DVD y la VCR al mismo tiempo.
- No puede cambiar el modo de la videograbadora mientras se encuentre en el modo de DVD.
- Si desea ejecutar la reproducción o grabación de la VCR durante la reproducción de un DVD, oprima VCR para cambiar al modo VCR y ejecutar la reproducción o grabación de la VCR.

## Copia de DVD a videograbadora

Puede copiar el contenido de un DVD a una cinta VHS usando el botón DUBBING (o DUB).

1. Inserte una cinta de video VHS en la pletina de la videograbadora.
2. Inserte el disco que desea copiar en la pletina del DVD y cierre la bandeja del disco.
3. Encuentre el punto en el DVD (o disco) desde el que desea comenzar a copiar usando las funciones PLAY, FF, REW y PAUSE. Para obtener los mejores resultados, haga una pausa en la reproducción en un punto desde el cual desea grabar.
4. Oprima el botón DUBBING en el control remoto o DUB en el tablero frontal. Verá aparecer el menú de copia.

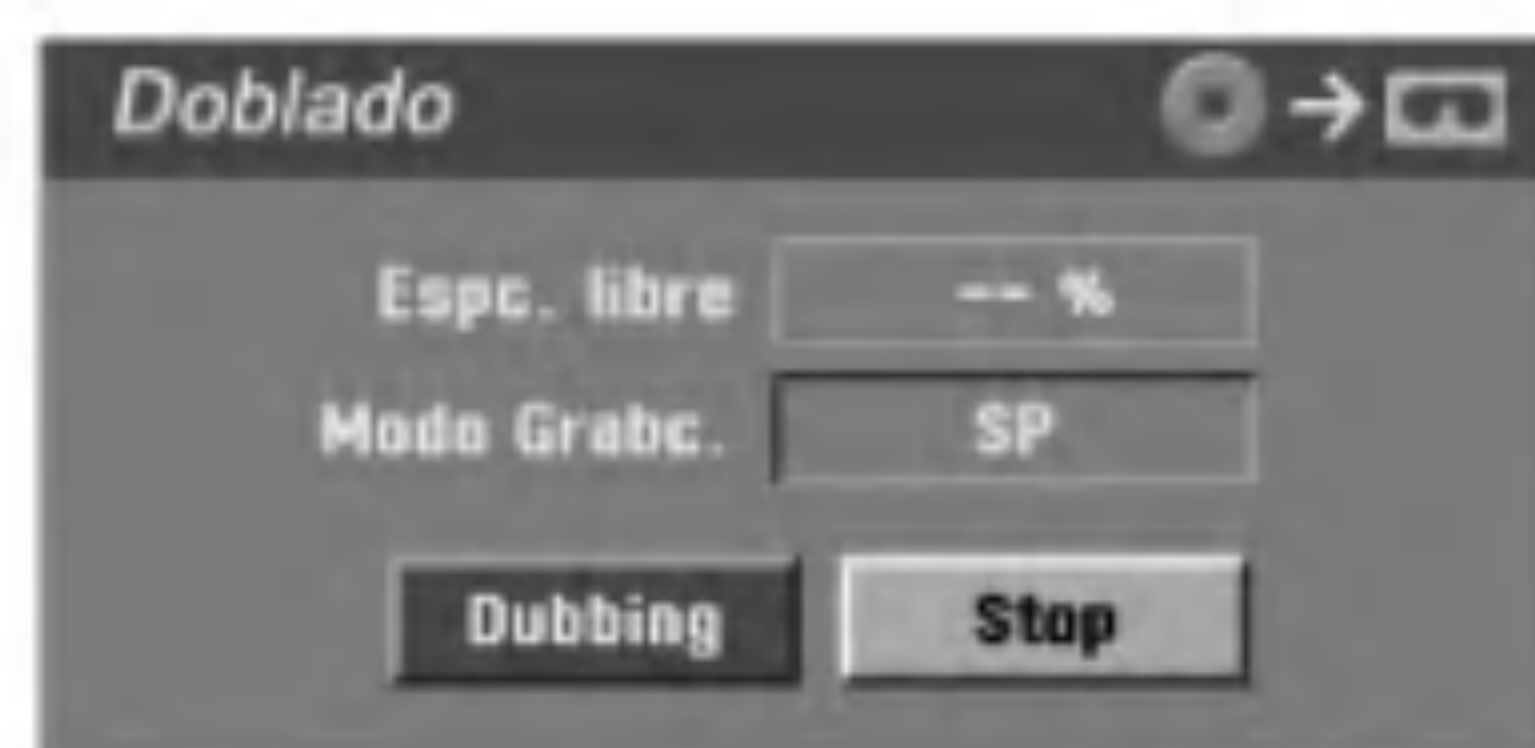

5. Use ▲ / ▼ / ◀ / ▶ para seleccionar el modo de grabación deseado: SP o SLP (3 veces SP).
6. Seleccione [Dubbing] y a continuación oprima ENTER o DUBBING para comenzar a copiar.
7. Para detener la copia en cualquier otro momento, oprima STOP (■). Deberá detener el proceso de copia manualmente cuando acabe la película en DVD o la unidad podría empezar a reproducir y grabar una y otra vez.

Nota:

Si el DVD (o el disco) que está intentando copiar está protegido contra copias, no podrá copiarlo. No se permite copiar DVD (ni discos) codificados con la norma Macrovision. El mensaje [Copy-protected. Cannot record] (Protegido contra copias. No es posible realizar la grabación.) aparecerá en la pantalla del televisor.

Consejo:

Si oprime PAUSE durante el modo copiar, las pletinas del DVD y de la videograbadora entrarán en modo pausa y el indicador [DUB] parpadeará en la pantalla del tablero frontal. Mientras está en modo pausa, puede ajustar la posición de reproducción del DVD usando PLAY, REW, FF, PAUSE/STEP, etc. La bandeja de la videograbadora permanecerá en modo pausa. Para reanudar la copia, oprima dos veces el botón DUBBING.

## Copia de la videograbadora a DVD

Puede copiar el contenido de una cinta VHS a un DVD usando el botón DUBBING (DUB). Esto le permitirá guardar sus cintas antiguas de VHS en DVD.

1. Inserte un disco virgen DVD en la pletina del DVD y cierre la bandeja de discos.
2. Inserte la cinta de video VHS que desee copiar en la pletina de la videograbadora.
3. Encuentre el punto de la cinta VHS desde el cual desea iniciar la copia usando las funciones PLAY, FF, REW y PAUSE. Para obtener los mejores resultados, haga una pausa en el punto desde el cual desea empezar a grabar.
4. Oprima el botón DUBBING del control remoto o DUB en el tablero frontal.  
Verá aparecer el menú de copias.

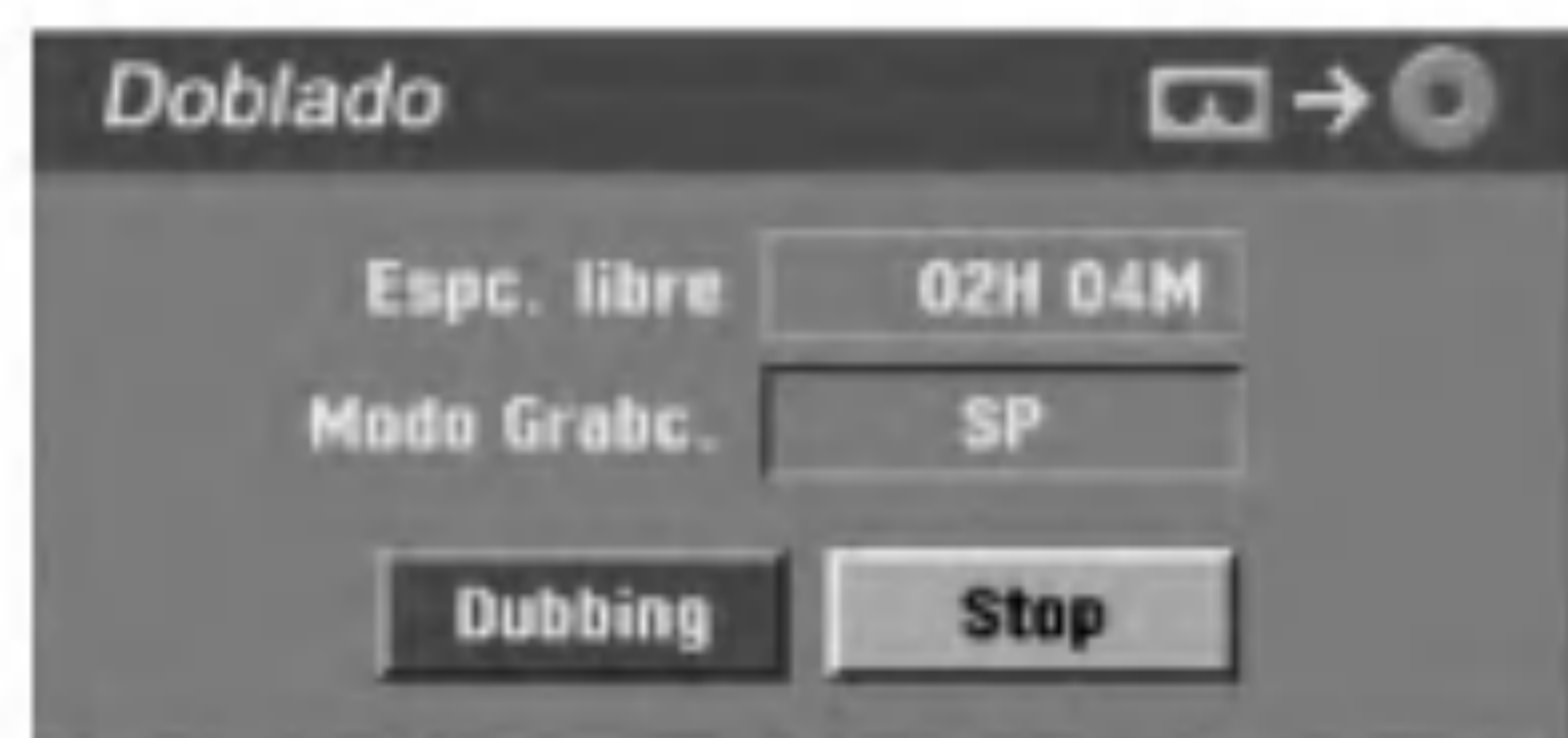

5. Use ▲ / ▼ / ◀ / ▶ para seleccionar el modo de grabación deseado: EP, LP, SP o XP.
6. Seleccione [Dubbing] y a continuación oprima ENTER o DUBBING para comenzar a copiar.
7. Para detener la copia en cualquier otro momento, oprima STOP (■).  
La copia se detendrá automáticamente cuando finalice la cinta VHS.

Nota:

Si la cinta de video VHS que está intentando copiar está protegida contra copias, no la podrá copiar. No se permite copiar cintas codificadas con la norma Macrovision.

Consejo:

Si oprime PAUSE durante el modo copiar, las pletinas del DVD y de la videograbadora pasarán a modo pausa y el indicador [DUB] parpadeará en el tablero frontal. Mientras está en modo pausa, puede ajustar la posición de reproducción de la videograbadora usando PLAY, REW, FF, PAUSE/STEP, etc. La pletina del DVD permanecerá en modo pausa. Para reanudar la copia, oprima dos veces el botón DUBBING.

## Grabación desde componentes externos

Puede grabar desde un componente externo, como una videocámara o videograbadora conectados a cualquiera de las entradas externas de la grabadora.

1. Asegúrese de que el componente desde el que desea grabar está conectado adecuadamente a la grabadora. Consulte la página 18.
2. Oprima INPUT repetidamente para seleccionar la entrada externa desde la que desea grabar.
  - AV1: Entrada de audio/video en el tablero posterior
  - AV2: Entrada de audio/video en el tablero frontal
  - DV: Entrada de DV en el tablero frontal
3. Cargue un disco o cinta grabables.
4. Seleccione un modo de grabación según sea necesario oprimiendo REC MODE repetidamente.  
DVD: XP, SP, LP o EP.  
Videograbadora: SP o SLP
5. Oprima ● REC una vez para iniciar la grabación. El indicador REC se ilumina en la pantalla.
6. Oprima STOP (■) para detener la grabación..

Notas:

- Verifique que los ajustes de entrada del audio de grabación DV sean los que quiere. Consulte la página 24.
- Si su fuente está protegida contra copias con CopyGuard, no podrá grabarla con esta grabadora. Consulte [Derechos reservados] en la página 9 para más información.
- La grabación sigue hasta que oprime STOP (■) o hasta que el disco se llena.
- Para grabar por un período de tiempo fijo, consulte Grabación instantánea con temporizador en la página 40.

## Grabación desde una entrada DV

### Antes de la copia DV

Puede conectar una videocámara equipada con DV a esta grabadora usando un cable de DV para la entrada y salida de audio, video, datos y señales de control.

- Esta grabadora sólo es compatible con videocámaras de formato DV (DVC-SD, DV25). Los sintonizadores de satélite digital y las videograbadoras VHS digitales no son compatibles.
- No podrá conectar más de una videocámara DV a la vez a esta grabadora.
- No podrá controlar esta grabadora desde un equipo externo conectado a través de la entrada DV IN (dos grabadoras incluidas).
- Es posible que no siempre sea posible controlar la videocámara conectada a través de la entrada DV IN.
- Las videocámaras normalmente graban el audio como estéreo de 16 bit/48 kHz o pistas gemelas de estéreo de 12 bit/32 kHz. Esta grabadora sólo puede grabar una pista de audio estéreo. Ajuste [DV Rec Audio] a [Audio 1] o [Audio 2] según sea necesario (consulte la página 24).
- La entrada de audio a la entrada DV IN deberá ser de 32 ó 48kHz (no de 44.1 kHz).
- Pueden producirse interferencias en la imagen de la grabación si el componente fuente hace una pausa en la reproducción o reproduce una sección no grabada de la cinta o si hay una falla en la alimentación del componente fuente o si el cable DV se desconecta.

### Grabación desde una videocámara digital

Puede grabar desde una videocámara digital conectada a la entrada DV IN en el tablero frontal de esta grabadora. Si usa el control remoto de la grabadora, podrá controlar tanto la videocámara como la grabadora. Antes de la grabación, asegúrese de que esté configurada la entrada de audio para la entrada DV IN (consulte la página 24).

Consejos:

La señal fuente deberá estar en formato DVC-SD.

- Algunas videocámaras no pueden controlarse con el control remoto de la grabadora.
- Si conecta una segunda grabadora con un cable DV, no podrá controlar el segundo DVD desde ésta.
- No podrá controlar esta unidad remotamente desde un componente conectado a la entrada DV IN.
- No podrá grabar los datos sobre la fecha y la hora desde una cinta DV.

1. Asegúrese de que su videocámara digital esté conectada a la entrada DV IN del tablero frontal. Consulte la página 18.
2. Compruebe que la entrada de audio DV esté como desea. Puede elegir entre Audio 1 (audio original) y Audio 2 (audio mezclado).
  - La entrada DV se ajusta desde [Audio de Grabación DV] en el submenú del menú Configuración. Consulte [DV Rec Audio] en la página 24 si desea más información.
3. Oprima INPUT repetidamente para seleccionar la entrada DV. DV aparece tanto en la pantalla de la grabadora como en la del televisor.
4. Busque un punto en la cinta de la videocámara a partir del cual desee iniciar la grabación. Para obtener los mejores resultados, haga una pausa en la reproducción en el punto desde el cual desea grabar.
  - Dependiendo de la videocámara, podrá usar el control remoto de la grabadora para controlar la videocámara usando las funciones STOP, PLAY y PAUSE.
5. Oprima ●REC una vez para iniciar la grabación.
  - La grabación se detiene automáticamente si la grabadora no detecta una señal
  - Puede pausar o detener la grabación oprimiendo PAUSE/STEP (■) o STOP (■). No se puede controlar la videocámara con este control remoto durante la grabación.
  - No se puede controlar la videocámara con este control remoto durante la grabación. En modo de video, el cuadro final de la grabación puede permanecer en pantalla por unos momentos una vez detenida la grabación.

### Solución de problemas

Si no obtiene imagen y/o audio a través de la entrada DV IN, compruebe los siguientes puntos:

- Asegúrese de que el cable DV esté correctamente conectado.
- Intente apagar el equipo conectado y vuelva a encenderlo.
- Intente cambiar la entrada de audio.

Nota:

Dependiendo de la videocámara conectada, es posible que no pueda controlarla usando el control remoto incluido con esta grabadora.

# Edición

## Menú Lista de títulos y Lista de capítulos

Usando el menú Lista de títulos puede editar el contenido del video.

Las características de edición disponibles en el menú Lista de títulos dependen de si está editando video en un DVD y de si está editando un contenido original o una lista de reproducción.

Existen dos formas de editar discos DVD-RW en modo VR. Puede editar directamente el contenido original del disco o crear y editar una lista de reproducción. La lista de reproducción no cambia el contenido del disco, sólo controla cómo se reproduce el contenido.

1. Oprima DISC MENU/LIST para visualizar el menú Lista de títulos.  
Al hacerlo, debe detenerse la grabación.
  - Al seleccionar títulos, use los botones ▲ / ▼ para visualizar la página anterior/siguiente si hay más de 6 títulos.
  - Si está editando un disco en modo VR, oprima DISC MENU/LIST para cambiar entre el menú original y el menú Lista de reproducción.
  - En el lado izquierdo de la pantalla verá las opciones del menú. La parte principal de la pantalla muestra imágenes en miniatura de los títulos (o capítulos) del DVD. Puede cambiar estas imágenes en miniatura usando el botón THUMBNAIL. (Consulte [Cambiar las imágenes en miniatura del título] en la página 49.) Oprima DISPLAY para visualizar la información del título seleccionado del menú Lista de títulos.
  - Una vez seleccionado el título o capítulo de la lista de títulos del menú Lista de capítulos, oprima ENTER. Las opciones aparecen en la parte izquierda. Use ▲ / ▼ para seleccionar una opción y a continuación oprima ENTER para confirmarla.
2. Para salir del menú Lista de títulos, oprima RETURN (↵) repetidamente.

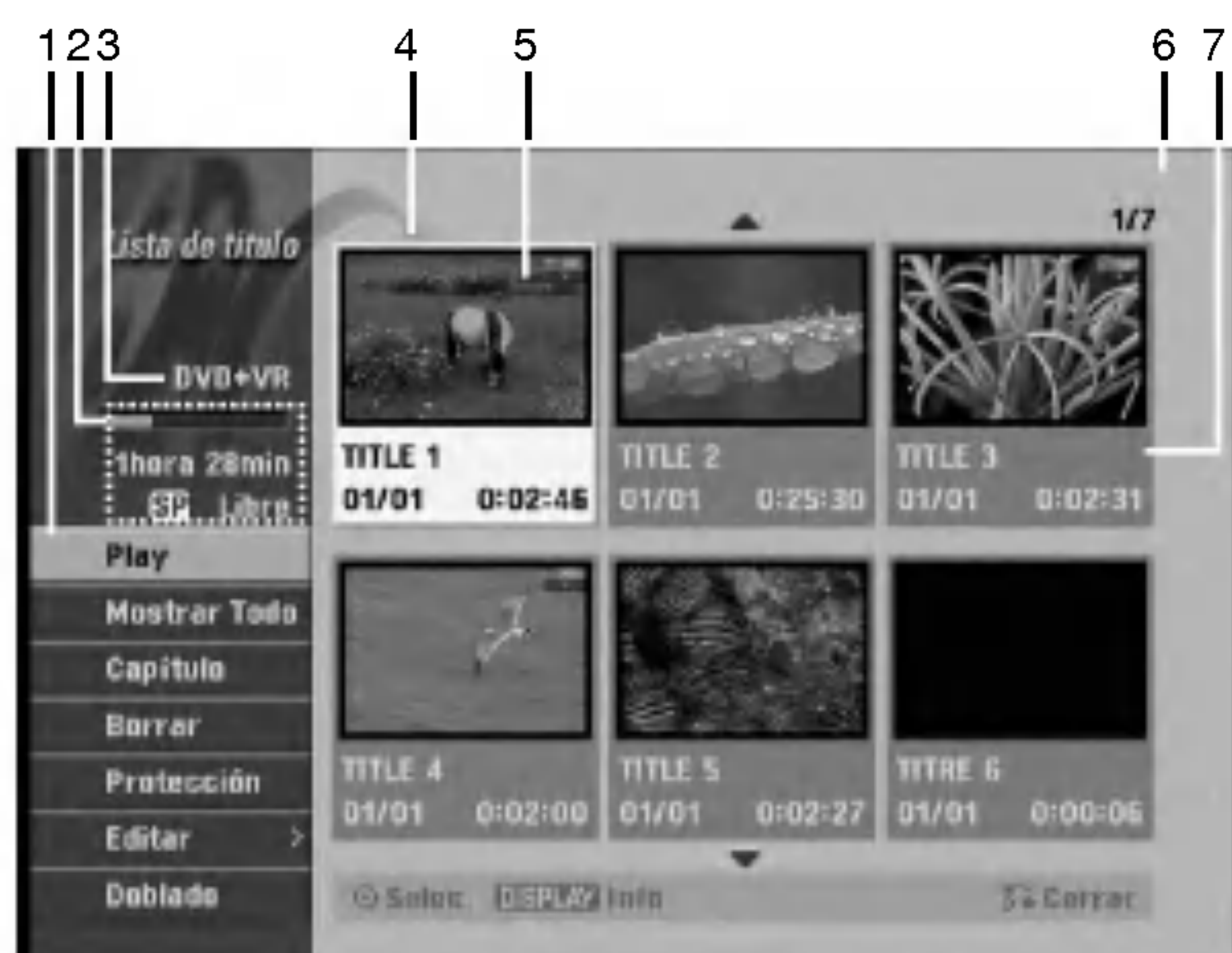

1. Opciones del menú: Para visualizar las opciones del menú, seleccione un título o capítulo y a continuación oprima ENTER. Las opciones visualizadas difieren dependiendo del tipo de disco.
  - [Play] Inicia la reproducción del título o capítulo seleccionado. No pueden reproducirse los títulos y capítulos ocultos del DVD+R/RW.
  - [Capítulo] Muestra la Lista de capítulos del Título.
  - [Borrar] Borra el título o capítulo (página 48).
  - [Mover] Cambia la posición del capítulo en el menú [Chapter List - Playlist] (página 49).
  - [Protección] Protege contra la grabación, edición o borrado accidental del título.
  - [Editar] Edita o borra una parte del título.
  - [Nom. Título] Edita el nombre del título. (página 49).
  - [Borrar parc.] Borra una parte del título (página 48).
  - [Aña. P.list] Agregar el título o capítulo a la lista de reproducción (página 47).
  - [Boblado] Copiar el título a la videgrabadora.
  - [Título] Muestra la lista de títulos del capítulo.
  - [Combinación] Combinar dos títulos o capítulos en uno (página 50).
  - [Dividir] Divide un título en dos (página 50).
  - [Mostrar Todo] Iniciar la reproducción del título seleccionado incluyendo los capítulos ocultos.
  - [Esconder (Mostrar)] Oculta (o muestra) el título o capítulo seleccionados (página 51).
2. Indica el modo de grabación, el espacio disponible y la barra de progreso del tiempo transcurrido.
3. Medio actual.
4. Título actual seleccionado.
5. Imagen en miniatura.
6. Muestra el número del título seleccionado y el número total de títulos.
7. Muestra el nombre del título, la fecha de grabación y la duración de la grabación.

## Modo VR: Edición de la lista de reproducción y de la lista original

### Títulos, capítulos y partes

Los títulos del contenido original del disco contienen uno o más capítulos. Cuando inserte un título del disco en la lista de reproducción, también verá aparecer todos los capítulos contenidos en ese título. En otras palabras, los capítulos de la lista de reproducción se comportan exactamente igual que los capítulos de un disco de video DVD. Las partes son secciones de los títulos del contenido original o de la lista de reproducción. Podrá agregar o borrar partes desde el menú original o desde la lista de reproducción. Al agregar un capítulo o título a la lista de reproducción se creará un nuevo título a partir de una sección (es decir, capítulo) de un título original. Al borrar una parte se borrará parte de un título del menú original o de la lista de reproducción.

#### Precaución

- Al editar usando las funciones Delete (borrar), Add (agregar) y Move (mover) es posible que los ajustes de comienzo y finalización no sean exactamente iguales a los configurados en la pantalla de los puntos de comienzo y finalización.
- Durante la reproducción de la lista de reproducción tal vez observe una pausa momentánea entre las ediciones. No se trata de un mal funcionamiento.

### ¿Editar un DVD es como editar una cinta de video?

No. Cuando se edita una cinta de video se necesita una pletina de video para reproducir la cinta original y otra para grabar lo que edite. Con un DVD edita al hacer una "lista de reproducción" de lo que reproduce y cuándo lo reproduce. Durante la reproducción, la grabadora reproduce el disco de acuerdo con la lista de reproducción.

### Acerca de los términos "Original" y "Lista de reproducción"

A lo largo de este manual a menudo encontrará los términos "original" y "lista de reproducción" para referirse al contenido real y a la versión editada.

- **Original:** se refiere a lo grabado en realidad en el disco.
- **Lista de reproducción:** se refiere a la versión editada del disco, es decir, a la manera en que se va a reproducir el contenido original.

## Agregar marcadores de capítulo



Puede crear capítulos dentro de un título insertando marcadores de capítulo en los puntos que desee.

Nota:

Se insertan marcadores de capítulo a intervalos regulares automáticamente. Puede cambiar estos intervalos en el menú Configuración inicial (consulte [Capítulo Automático] en la página 24).

Oprima CHP ADD en el punto en el que desea comenzar un nuevo capítulo mientras se graba o se reproduce. Aparecerá un icono marcador de capítulo en la pantalla del televisor.

## Cambiar las imágenes en miniatura del título



Cada título mostrado en el menú Lista de títulos se representa con una imagen en miniatura tomada del inicio de ese título o capítulo.

Si lo prefiere, seleccione una imagen fija diferente de un título.

Oprima THUMBNAIL para que la imagen visualizada actual sea la que aparece en el menú Lista de títulos. La imagen fija que ha elegido aparecerá tanto en el menú original como en lista de reproducción.

Consejo:

También puede cambiar la imagen en miniatura del título en el menú Lista de capítulos. Seleccione un capítulo del menú Lista de capítulos y a continuación oprima THUMBNAIL. Cambiará la imagen en miniatura del título que incluye el capítulo.

## Crear una nueva lista de reproducción **-RWVR**

Use esta función para agregar un título o capítulo original en la lista de reproducción. Al hacerlo, todo el título se agrega a la lista de reproducción (puede borrar las partes que no vaya a necesitar más tarde). Consulte [Eliminar un título / capítulo de la lista de reproducción u original] de la lista de reproducción en la página 48).

El título aparece completo en la lista de reproducción con los marcadores de capítulo que aparecen en el original. No obstante, si después añade más marcadores de capítulo al original, éstos no se copiarán automáticamente en el título de la lista de reproducción.

1. Seleccione un título o capítulo del menú Lista de títulos-original o del menú Lista de capítulos-original para agregarlo a la lista de reproducción y a continuación oprima ENTER. Las opciones aparecen en la parte izquierda del menú.



2. Use ▲ / ▼ para seleccionar la opción [Aña. P. list] y a continuación oprima ENTER.



3. Seleccione [P. list nuevo] y a continuación oprima ENTER. El nuevo título aparecerá en la lista de reproducción actualizada. Todos los capítulos del título se agregan en la lista de reproducción.



## Agregar títulos / capítulos adicionales a la lista de reproducción **-RWVR**

Puede seleccionar un título o capítulo del original para agregarlo a un título de la lista de reproducción, incluso si ya está registrado.

1. Seleccione un título o capítulo del menú Lista de títulos-original o del menú Lista de capítulos-original para agregarlo a la lista de reproducción y a continuación oprima ENTER. Las opciones aparecen en la parte izquierda del menú.



2. Use ▲ / ▼ para seleccionar [Aña. P. list] de las opciones del menú y a continuación oprima ENTER..



3. Seleccione un título ya registrado de la lista de títulos-lista de reproducción para insertar un título o capítulo y a continuación oprima ENTER.
4. Repita los pasos 1-3 para agregar un título o capítulo adicional a la lista de reproducción. Puede visualizar los capítulos agregados al menú Lista de capítulos-Playlist.



5. Oprima RETURN (↵) para salir o DISC MENU/ LIST para regresar al menú Lista de títulos-original.

## Eliminar un título / capítulo de la lista de reproducción u original

Si borra un título o capítulo del menú Lista de reproducción, sólo lo borrará de la lista de reproducción. El título o capítulo permanecerá en el menú original.

Si borra un título o capítulo del menú original, el título o capítulo en realidad se borra del disco, aumentando el tiempo restante y disponible para grabar. Los títulos o capítulos borrados del menú original también se eliminan de la lista de reproducción.

Nota:

Tal vez no sea posible borrar capítulos con menos de 5 segundos de duración.

1. Use ◀ / ▶ / ▲ / ▼ para escoger el capítulo o título que desee borrar del menú [Lista de títulos] o [Lista de capítulos] y a continuación oprima ENTER. Las opciones aparecen en la parte izquierda del menú.
2. Seleccione la opción [Borrar] de las opciones del menú.

Ejemplo: Lista de títulos (DVD-VR)



3. Oprima ENTER para confirmar. Aparecerá el mensaje de confirmación para borrar.
4. Use ◀ / ▶ para seleccionar [OK] y a continuación oprima ENTER. El capítulo o título seleccionado se borra. Luego de oprimir ENTER, aparecerá el nuevo menú actualizado.
5. Repita los pasos 1 – 4 para continuar borrando desde el menú.
6. Oprima RETURN (↵) repetidamente para salir del menú.

Notas:

- Para la grabación de DVD+RW se cambiará el nombre del título borrado a [Deleted Title (título borrado)].
- Si se borran más de dos títulos, éstos se combinarán en uno.
- Cuando esté borrando un título o capítulo, sólo el último del DVD+R/RW aumentará el tiempo de grabación restante.

## Borrar una parte **-RW/VR** **RAM**

Puede borrar una parte que no desee en el título.

1. Use ◀ / ▶ / ▲ / ▼ para seleccionar el título que desea borrar del menú Lista de títulos y a continuación oprima ENTER. Las opciones aparecen en la parte izquierda del menú.
2. Seleccione la opción [Borrar parc.] y a continuación oprima ENTER. Aparecerá en la pantalla del televisor el menú [Editar título (Borrar parc.)]. El icono [Punto inicial] se iluminará. Ejemplo: Edición de títulos (Borrar parc.) (DVD-VR)

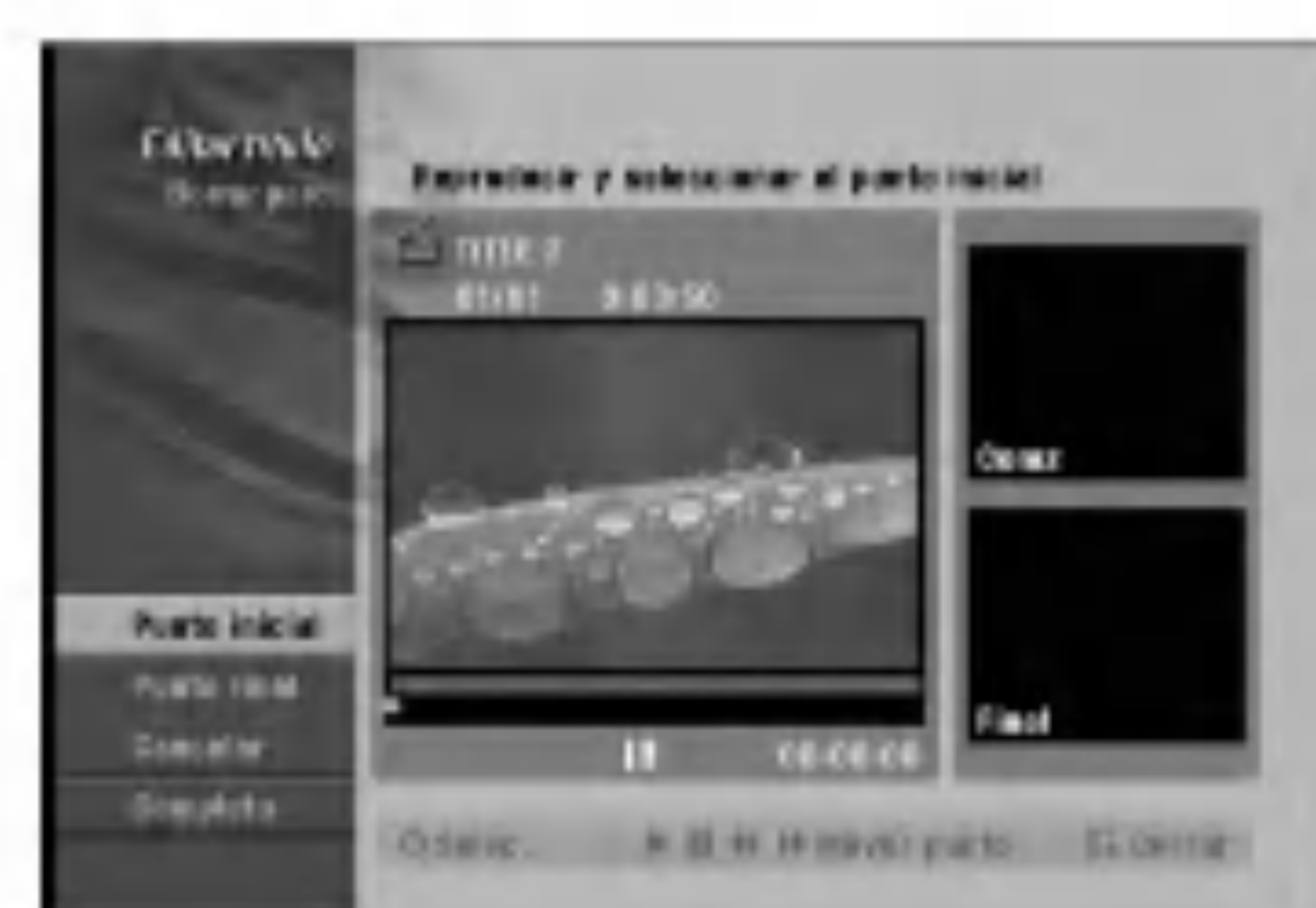

3. Inicie la reproducción. Use la pausa, la búsqueda y la cámara lenta para encontrar el punto de inicio.
4. Oprima ENTER en el punto de inicio de la sección que desea repetir. El icono [Punto final] se iluminará. La parte quedará indicada en la barra de progreso.
5. Use la pausa, la búsqueda y la cámara lenta para encontrar el punto de finalización.
6. Oprima ENTER en el punto de finalización de la sección que desea borrar. Puede cancelar el punto seleccionado; use ▲ / ▼ para seleccionar el icono [Cancelar] y a continuación oprima ENTER.
7. Si termina la edición, seleccione el icono [Completo] y a continuación oprima ENTER. Aparecerá el mensaje de confirmación para borrar. Use ◀ / ▶ para seleccionar [Ok] y a continuación oprima ENTER. La parte seleccionada se borrará del título y verá aparecer el menú Lista de títulos.

Notas:

- Quizás no sea posible borrar partes de una duración inferior a los 3 segundos.
- Si selecciona [Cancelar] y a continuación oprime ENTER, la grabadora pasará a la opción anterior y a modo de pausa.

## Nombrar un título

Podrá nombrar los títulos del original y de la lista de reproducción de manera independientemente.

1. Seleccione el título que desea nombrar en el menú Lista de títulos y a continuación oprima ENTER. Las opciones aparecen en la parte izquierda del menú.
2. Use ▲/▼ para seleccionar la opción [Nom. Título] y a continuación oprima ENTER. Aparecerá el menú Teclado.

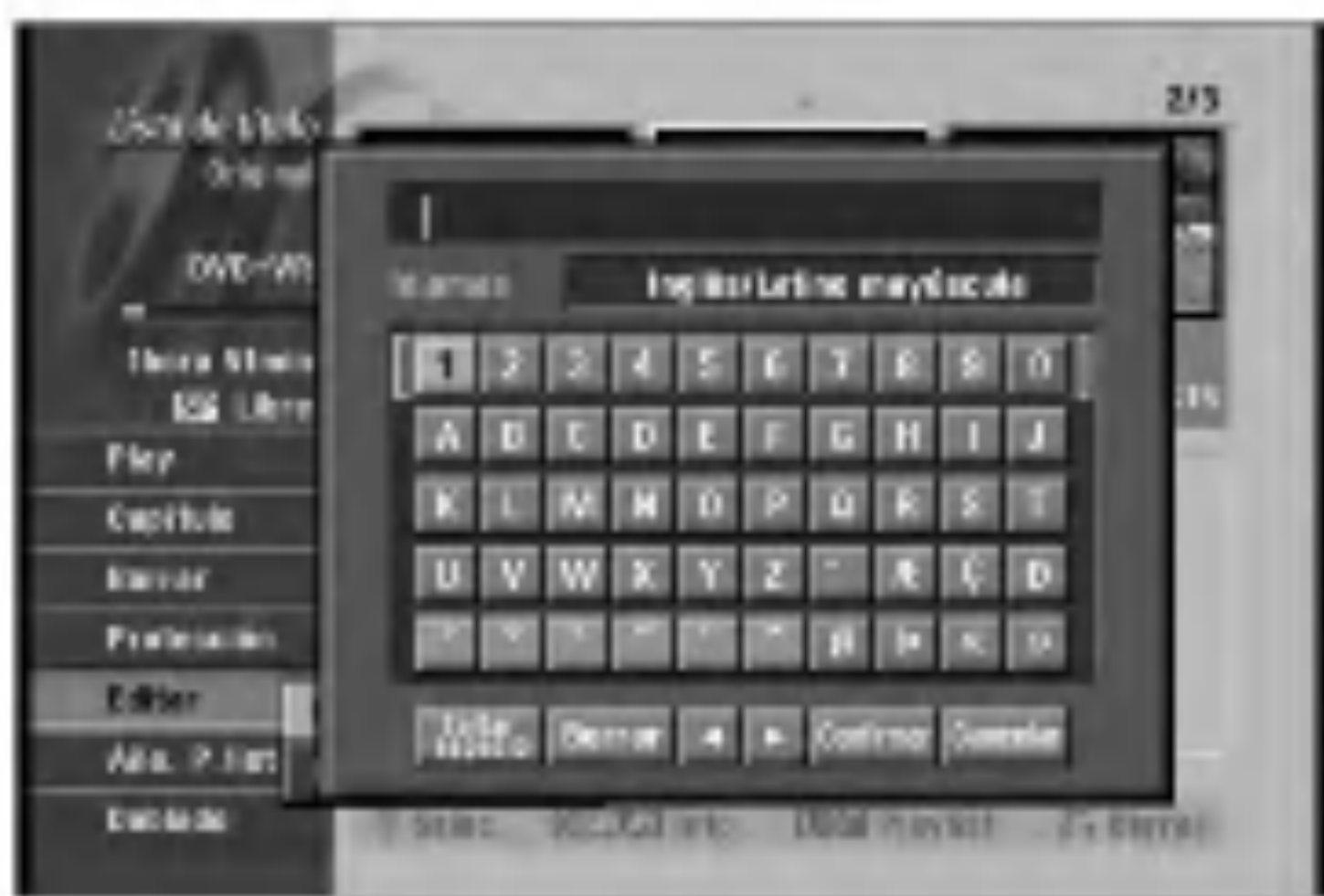

3. Introduzca el nombre del título. Use ◀ / ▶ / ▲ / ▼ para seleccionar un carácter y a continuación oprima ENTER para confirmar su selección.
  - **Idiomas:** Selecciona un tipo de teclado..
  - **Saltar espacio:** Inserta un espacio en la posición del cursor.
  - **Borrar:** Borra los caracteres a la izquierda del cursor.
  - ◀ / ▶: Mueve el cursor hacia la izquierda o hacia la derecha.
  - **Confirmar:** Confirma el nombre que ha introducido.
  - **Cancelar:** Borra todos los caracteres y sale del menú Teclado.

Botones del control remoto para introducir un nombre

- **PLAY (▶):** Inserta un espacio en la posición del cursor.
- **II PAUSE/STEP :** Borra los caracteres a la derecha del cursor.
- **SKIP (◀◀ / ▶▶):** Mueve el cursor hacia la izquierda o hacia la derecha.
- **STOP (■), CLEAR :** Borra los caracteres a la izquierda del cursor.
- **0-9:** Introduce el carácter correspondiente en la columna seleccionada.
- **DISC MENU/LIST, DISPLAY:** Modifica el tipo de teclado.

4. Seleccione [Confirmar] y a continuación oprima ENTER para confirmar el nombre y regresar a la pantalla del menú anterior
5. Oprima RETURN (↵) repetidamente para salir del menú.

Notas:

- Los nombres pueden tener hasta 32 caracteres.
- En el caso de discos formateados en una grabadora diferente, sólo verá un número de caracteres limitado.
- Al grabar discos DVD-R, DVD+R o DVD+RW, el nombre introducido aparece en el reproductor de DVD sólo después de la finalización.

## Mover un capítulo de la lista de reproducción -RWVR

Use esta función para reacomodar el orden de reproducción de los capítulos de la lista de reproducción en el menú [Lista de capítulo-Playlist].

Nota:

Esta función no está disponible si sólo existe un capítulo.

1. Seleccione un capítulo del menú [Lista de capítulo-Playlist].
2. Oprima ENTER. Las opciones aparecerán a la izquierda del menú.
3. Use ▲ / ▼ para seleccionar la opción [Mover] de las opciones de la lista de reproducción y a continuación oprima ENTER.



4. Use ◀ / ▶ / ▲ / ▼ para escoger el lugar donde desea colocar el capítulo y oprima ENTER. Tras oprimir ENTER se mostrará el menú actualizado.

## Dividir un título en dos **+RW**

Use este comando para dividir un título en dos nuevos títulos.

1. En el menú Lista de títulos, seleccione el título que desee dividir y a continuación oprima ENTER.  
Las opciones aparecen en la parte izquierda del menú.
2. Seleccione la opción [Dividir].  
Ejemplo: Lista de títulos (DVD+RW)



3. Oprima ENTER.  
Aparece el menú [Editar Título (Dividir)]. Se ilumina la opción [Dividir].

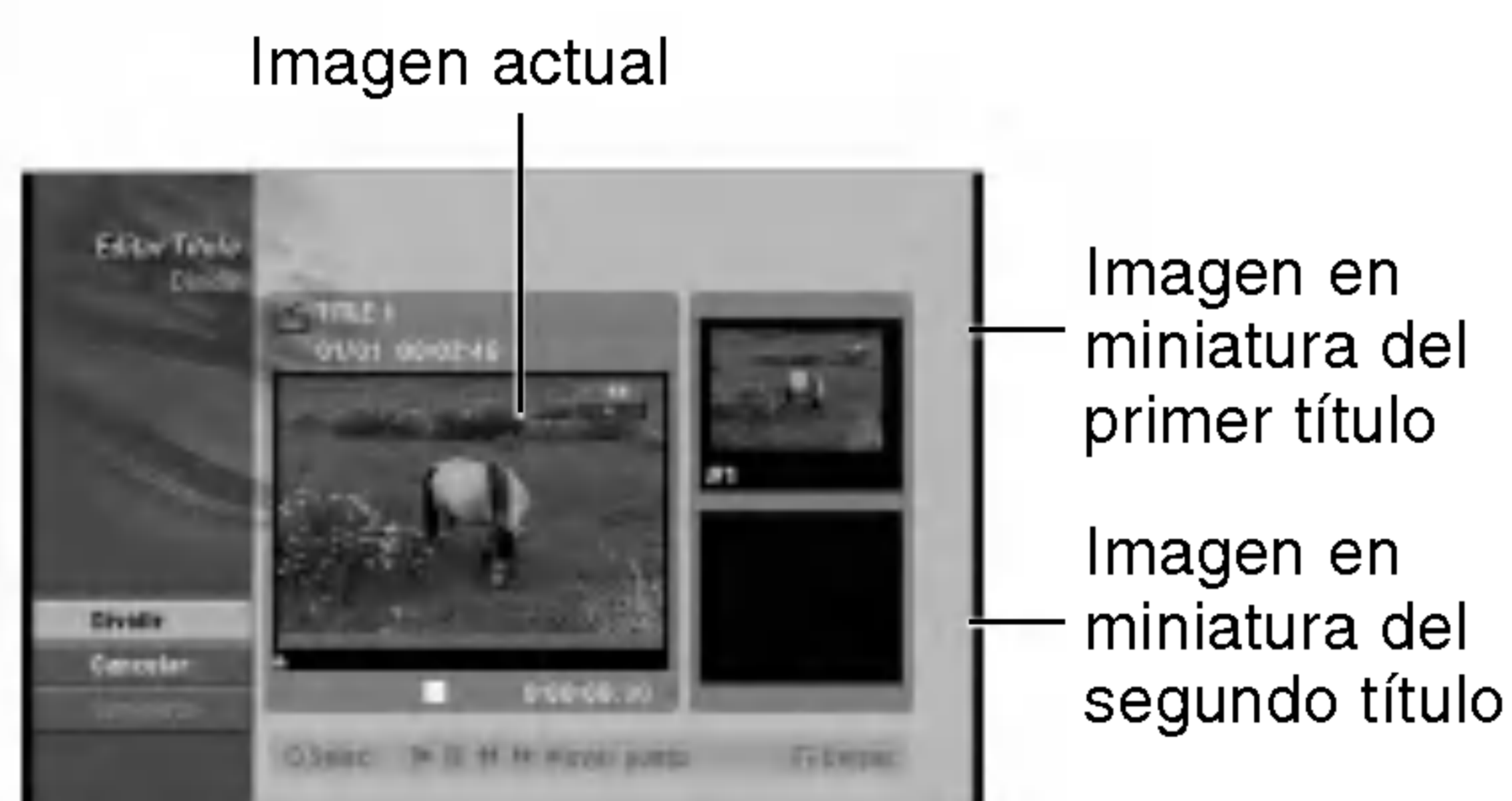

4. Use la reproducción, la pausa, la búsqueda y la cámara lenta para encontrar el punto en el que desea dividir el título.
5. Seleccione la opción [Dividir] y a continuación oprima ENTER.  
Para seleccionar otro punto, seleccione la opción [Cancelar] y a continuación oprima ENTER.  
Repita desde el paso 3.
6. Elija la opción [Completo] y a continuación oprima ENTER para fijar el punto de división.  
El título se dividirá en dos nuevos títulos.  
Tardará 4 minutos en dividirse.

Not a:

No puede seleccionar la división de un punto inferior a 3 segundos.

## Combinar dos capítulos en uno **-RWVR +RW +R**

Use esta función para combinar dos capítulos adyacentes de la lista de reproducción o del original en uno solo.

1. En el menú Lista de capítulos, seleccione el segundo capítulo de los dos que desee combinar y a continuación oprima ENTER.  
Las opciones aparecen en la parte izquierda del menú.
2. Use ▲ / ▼ para seleccionar la opción [Combinación].  
El indicador de combinación aparece entre los dos capítulos que desea combinar.

Ejemplo: Lista de capítulo (DVD+RW)



3. Repita los pasos 1 - 2 para continuar combinando desde el menú.
4. Oprima RETURN (↵) repetidamente para salir del menú.

Not as:

Esta función no estará posible en los siguientes casos:

- Si sólo hay un capítulo en el título.
- Si selecciona el primer capítulo.
- Si se han creado dos capítulos borrando una parte de un título original.
- Si se han creado dos capítulos a partir de dos títulos diferentes.
- Si se han creado dos capítulos cambiando el orden de un título original.

## Ocultar un capítulo / título

**+RW +R**

Puede omitir la reproducción de capítulos o títulos sin borrarlos del disco.

1. Use **▲▼◀▶** para escoger el capítulo o título que desee ocultar de la [lista de títulos] o del menú [Lista de capítulos] y a continuación oprima **ENTER**.  
Las opciones aparecen en la parte izquierda del menú.
2. Selecciona la opción [Esconder].

Ejemplo: Lista de títulos (DVD+RW)



3. Oprima el botón **ENTER** para confirmar.  
Se oscurecerá la imagen en miniatura del capítulo o del título.

Consejo:

Si selecciona un capítulo o título oculto en el menú Lista de títulos o Lista de capítulos, puede “mostrarlo” escogiendo la opción [Mostrar] en el menú. Completada esta acción, podrá ver un capítulo o título.

## Proteger un título

**+RW +R -RW+R**

Use esta función para evitar grabar, editar o borrar el título por accidente.

1. Oprima **DISC MENU/LIST** para visualizar el menú Lista de títulos.
2. Use **▲▼◀▶** para seleccionar un título que desee proteger y a continuación oprima **ENTER**.  
Las opciones aparecen en la parte izquierda del menú.
3. Seleccione [Protección] de entre las opciones.

Ejemplo: Lista de títulos (DVD+RW)



4. Oprima el botón **ENTER** para confirmar.  
Verá aparecer la marca de bloqueo en la imagen en miniatura del título.

Consejo:

Si selecciona un título que ya ha sido protegido del menú Lista de títulos, puede “desprotegerlo” seleccionando la opción [Prteger. CNCL] de entre las opciones del menú Lista de títulos. Completada esta selección, puede editar y borrar el archivo.

## Sobrescribir sobre una grabación **+RW**

Para sobrescribir una nueva grabación de video sobre un título anteriormente grabado, siga estas instrucciones. Esta característica no está disponible en discos DVD+R, en los cuales siempre se grabará al final del disco.

1. Seleccione la fuente de entrada de la que desea grabar (canal TV, AV1-2, DV).
2. Oprima DISC MENU/LIST para visualizar el menú Lista de títulos.



3. Use ▲▼◀▶ para escoger un título que desee sobrescribir.
4. Oprima ● REC para iniciar la grabación sobrescribiendo. Comienza la grabación sobrescribiendo desde el punto de inicio del título.
5. Oprima STOP (■) para detener la grabación sobrescribiendo. Se crea un nuevo título y aparece en pantalla un menú actualizado.

Notas:

- Esta función no está disponible con un título protegido.
- **Si se sobrescribe más allá de la duración de la grabación del título actual, se sobrescribirá el título siguiente. Ahora bien, si el título siguiente está protegido, parará de sobrescribir en el punto de inicio del título.**
- Si la duración del título seleccionado es inferior a 10 segundos, se sobrescribirá sobre el título siguiente. Ahora bien, si el título siguiente está protegido, parará de sobrescribir.

## Visualización del menú Lista de títulos en otras grabadoras o reproductores de DVD

**+RW +R**

Puede visualizar el menú Lista de títulos visualizados en otro reproductor de DVD capaz de reproducir DVD+RW u otros discos DVD+R.

1. Inserte el disco DVD+R o DVD+RW que ya esté grabado.

2. Oprima TITLE en modo de reproducción o modo de sintonización DVD. El menú Lista de títulos aparecerá como puede ver abajo.



3. Para reproducir un título, seleccione el título que desee y a continuación oprima ENTER o PLAY (▶).

Consejo:

Puede eliminar el menú Lista de títulos si oprime STOP (■).

## Reproducción de sus grabaciones en otros reproductores de DVD (finalización del disco)

La mayoría de los reproductores de DVD más comunes pueden reproducir discos finalizados en modo de video, discos DVD+R o DVD+RW finalizados. Un pequeño número de reproductores también pueden reproducir discos DVD-RW grabados en modo VR, estén finalizados o no. Consulte el manual que se le entregó con el otro reproductor para verificar qué tipo de discos puede reproducir.

La finalización "fija" las grabaciones y ediciones en su sitio de modo que el disco pueda reproducirse en un reproductor de DVD normal o en una computadora equipada con una unidad de DVD-ROM adecuada. Al finalizar un disco en modo de video se crea una pantalla de menú para navegar por el disco. Se puede acceder a éste oprimiendo DISC MENU/LIST o TITLE. **Para finalizar un disco, consulte [Finalizar] en la página 25.**

Notas:

- Los discos DVD+RW no finalizados se pueden reproducir en reproductores de DVD estándar.
- El contenido editado de un disco DVD+RW es compatible con los reproductores estándar de DVD únicamente una vez finalizados.
- Ningún contenido editado de un disco DVD+R será compatible en reproductores estándar de DVD (Ocultar, combinar capítulos, marca de capítulo agregada, etc.).
- Lo que tarde la finalización depende del tipo de disco, de la cantidad de datos grabados en él y del número de títulos del disco.
- Un disco DVD+R DL puede tardar hasta 30 minutos en finalizarse.

# Referencias

## Control de su televisor con el control remoto incluido

Puede controlar el nivel de sonido, la fuente de entrada y el interruptor de encendido de su televisor LG con el control remoto incluido. Puede controlar su televisor utilizando los siguientes botones:

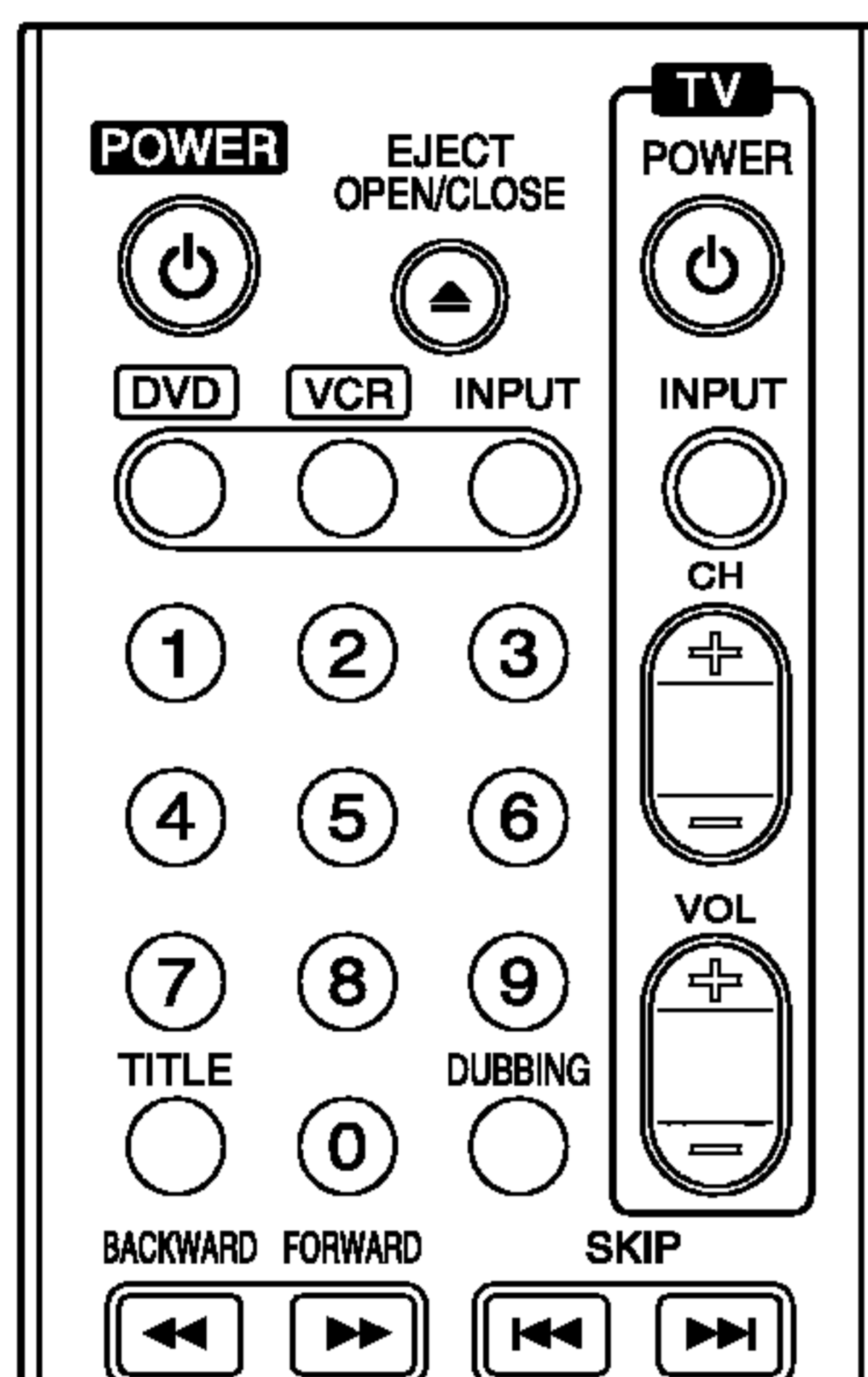

Oprima	Para
POWER	Encender y apagar el televisor.
INPUT	Cambiar la fuente de entrada del televisor entre TV y otras fuentes de entrada.
CH +/-	Buscar hacia arriba o hacia abajo en los canales memorizados.
VOL +/-	Ajustar el volumen del televisor.

**Nota:**  
Dependiendo de la unidad que se conecte, es posible que no pueda controlar su TV usando algunos de los botones.

## Control de otros televisores con el control remoto

También puede controlar el nivel de sonido, la fuente de entrada y el interruptor de encendido de otros televisores que no sean LG. Si su televisor aparece en la lista de la siguiente tabla, introduzca el código del fabricante adecuado.

1. Mientras mantiene oprimido el botón TV POWER, oprima los botones numéricos para seleccionar el código del fabricante de su televisor (consulte la tabla de abajo).
2. Suelte el botón TV POWER.

### Códigos de televisores controlables

Si en la lista aparece más de un código, introduzca los uno a uno, hasta que encuentre el que funcione mejor con su televisor.

Fabricante	Número de código
LG / GoldStar	1 (Predeterminado), 2
Zenith	1, 3, 4
Samsung	6, 7
Sony	8, 9
Hitachi	4

**Notas:**

- **Dependiendo de su televisor, es posible que algunos de los botones no funcionen, incluso después de haber introducido el código del fabricante adecuado.**
- Si introduce un nuevo código, el código que introdujo antes se borrará.
- Cuando cambie las baterías del control remoto, el código que introdujo se podría volver a configurar por defecto.

## Códigos de idioma

Use esta lista para introducir el idioma deseado para los siguientes ajustes iniciales: Audio del disco, subtítulos del disco, menú del disco.

Idioma	Código	Idioma	Código	Idioma	Código	Idioma	Código
Abkjaziano	6566	Fidji	7074	Lingala	7678	Singalés	8373
Afar	6565	Finlandés	7073	Lituano	7684	Eslovaco	8375
Afrikaans	6570	Francés	7082	Macedonio	7775	Esloveno	8376
Albano	8381	Frisón	7089	Malgache	7771	Somalí	8379
Ameharic	6577	Gallego	7176	Malayo	7783	Español	6983
Árabe	6582	Georgiano	7565	Malayalam	7776	Sudanés	8385
Armenio	7289	Alemán	6869	Maltés	7784	Swahili	8387
Asamés	6583	Griego	6976	Maorí	7773	Sueco	8386
Aymara	6588	Groenlandés	7576	Marathi	7782	Tagalo	8476
Azerí	6590	Guaraní	7178	Moldavo	7779	Tayic	8471
Bashkir	6665	Gujarati	7185	Mongol	7778	Tamil	8465
Vasco	6985	Hausa	7265	Naurí	7865	Tatar	8484
Bengalí, Bangla	6678	Hebreo	7387	Nepalí	7869	Telugu	8469
Bhutani	6890	Hindi	7273	Noruego	7879	Tailandés	8472
Bihari	6672	Húngaro	7285	Oriya	7982	Tibetano	6679
Bretón	6682	Islandés	7383	Punjabi	8065	Tigrinya	8473
Búlgaro	6671	Indonesio	7378	Pastún	8083	Tonga	8479
Birmanio	7789	Interlingua	7365	Persa	7065	Turco	8482
Bielorruso	6669	Irlandés	7165	Polaco	8076	Turcmeno	8475
Camboyano	7577	Italiano	7384	Portugués	8084	Twi	8487
Catalán	6765	Japonés	7465	Quechua	8185	Ucraniano	8575
Chino	9072	Javanés	7487	Reto-romano	8277	Urdú	8582
Corso	6779	Kannada	7578	Rumano	8279	Uzbeko	8590
Croata	7282	Kashmiri	7583	Ruso	8285	Vietnamita	8673
Checo	6783	Kazaj	7575	Samoano	8377	Volapük	8679
Danés	6865	Kirghiz	7589	Sánscrito	8365	Galés	6789
Holandés	7876	Coreano	7579	Gaélico escocés	7168	Uolof	8779
Inglés	6978	Kurdo	7585	Serbio	8382	Xhosa	8872
Esperanto	6979	Laosiano	7679	Serbo-croata	8372	Yiddish	7473
Estonio	6984	Latín	7665	Shona	8378	Yoruba	8979
Faroés	7079	Letón	7686	Sindhi	8368	Zulú	9085

## Código de área

Elija un código de área de la lista.

Área	Código	Área	Código	Área	Código	Área	Código
Afganistán	AF	Etiopía	ET	Malasia	MY	Arabia Saudita	SA
Argentina	AR	Fiji	FJ	Maldivas	MV	Senegal	SN
Australia	AU	Finlandia	FI	México	MX	Singapur	SG
Austria	AT	Francia	FR	Mónaco	MC	Eslovaquia	SK
Bélgica	BE	Alemania	DE	Mongolia	MN	Eslovenia	SI
Bután	BT	Gran Bretaña	GB	Marruecos	MA	Sudáfrica	ZA
Bolivia	BO	Grecia	GR	Nepal	NP	Corea del Sur	KR
Brasil	BR	Groenlandia	GL	Holanda	NL	España	ES
Cambodia	KH	Islas	HM	Antillas Holandesas	AN	Sri Lanka	LK
Canadá	CA	Hong Kong	HK	Nueva Zelanda	NZ	Suecia	SE
Chile	CL	Hungría	HU	Nigeria	NG	Suiza	CH
China	CN	India	IN	Noruega	NO	Taiwán	TW
Colombia	CO	Indonesia	ID	Omán	OM	Tailandia	TH
Congo	CG	Israel	IL	Pakistán	PK	Turquía	TR
Costa Rica	CR	Italia	IT	Panamá	PA	Uganda	UG
Croacia	HR	Jamaica	JM	Paraguay	PY	Ucrania	UA
República Checa	CZ	Japón	JP	Filipinas	PH	Estados Unidos	US
Dinamarca	DK	Kenia	KE	Polonia	PL	Uruguay	UY
Ecuador	EC	Kuwait	KW	Portugal	PT	Uzbekistán	UZ
Egipto	EG	Libia	LY	Rumania	RO	Vietnam	VN
El Salvador	SV	Luxemburgo	LU	Federación Rusa	RU	Zimbabwe	ZW

## Solución de problemas

Consulte la siguiente guía en busca de la posible causa de un problema antes de ponerse en contacto con el servicio técnico.

Síntoma	Causa	Solución
No hay electricidad.	<ul style="list-style-type: none"> <li>El cable de alimentación está desconectado.</li> </ul>	<ul style="list-style-type: none"> <li>Conecte firmemente el cable de alimentación a una toma de pared.</li> </ul>
Ausencia de imagen.	<ul style="list-style-type: none"> <li>El televisor no está ajustado para recibir la salida de la señal de la grabadora.</li> </ul>	<ul style="list-style-type: none"> <li>Seleccione el modo de entrada de video apropiado en el televisor de modo que la imagen de la grabadora aparezca en la pantalla del televisor.</li> </ul>
	<ul style="list-style-type: none"> <li>El cable de video no está firmemente conectado.</li> </ul>	<ul style="list-style-type: none"> <li>Conecte firmemente el cable de video a las entradas.</li> </ul>
	<ul style="list-style-type: none"> <li>La función Escáner Progresivo está en [ON] en el menú Configuración, pero está conectado a un televisor estándar (analógico) con entrada para video-componente.</li> </ul>	<ul style="list-style-type: none"> <li>Ajuste la función de Escáner Progresivo en [OFF] (desactivado) (consulte la página 21).</li> </ul>
	<ul style="list-style-type: none"> <li>Conexión incorrecta.</li> </ul>	<ul style="list-style-type: none"> <li>Revise la conexión.</li> </ul>
No hay sonido.	<ul style="list-style-type: none"> <li>El equipo conectado con el cable de audio no está ajustado para recibir la salida de señal de la grabadora.</li> </ul>	<ul style="list-style-type: none"> <li>Seleccione el modo de entrada correcto en el receptor de audio de modo que pueda escuchar el sonido desde la grabadora.</li> </ul>
	<ul style="list-style-type: none"> <li>Los cables de audio no están firmemente conectados.</li> </ul>	<ul style="list-style-type: none"> <li>Conecte firmemente el cable de video a las entradas.</li> </ul>
	<ul style="list-style-type: none"> <li>El equipo conectado con el cable de audio no recibe alimentación.</li> </ul>	<ul style="list-style-type: none"> <li>Encienda el equipo conectado con el cable de audio.</li> </ul>
	<ul style="list-style-type: none"> <li>Las opciones AUDIO están ajustadas en la posición incorrecta.</li> </ul>	<ul style="list-style-type: none"> <li>Ajuste las opciones AUDIO en la posición correcta.</li> </ul>
La imagen de reproducción es de baja calidad.	<ul style="list-style-type: none"> <li>El disco está sucio.</li> </ul>	<ul style="list-style-type: none"> <li>Limpie el disco.</li> </ul>
	<ul style="list-style-type: none"> <li>Los canales de TV no están sintonizados correctamente.</li> </ul>	<ul style="list-style-type: none"> <li>Compruebe la sintonización o sintonice de nuevo.</li> </ul>
	<ul style="list-style-type: none"> <li>Las cabezas están sucias.</li> </ul>	<ul style="list-style-type: none"> <li>Limpie las cabezas de video.</li> </ul>
	<ul style="list-style-type: none"> <li>La cinta es de alquiler o se grabó en otro VCR.</li> </ul>	<ul style="list-style-type: none"> <li>Use CH/TRK (▲/▼) para el ajuste manual del tracking mientras se reproduce la cinta.</li> </ul>
	<ul style="list-style-type: none"> <li>Esta unidad sólo puede proporcionar una imagen con Progressive Scan de 525p.</li> </ul>	<ul style="list-style-type: none"> <li>Asegúrese de que su televisor es compatible con las imágenes de Progressive Scan de 525p o desactive esta función.</li> </ul>
La imagen de la entrada externa está distorsionada.	<ul style="list-style-type: none"> <li>La señal de video del componente externo está protegida contra copias.</li> </ul>	<ul style="list-style-type: none"> <li>No se puede conectar a través de esta grabadora. Conecte el componente directamente a su televisor.</li> </ul>
Se omiten algunos canales cuando se usa CH (▲ / ▼).	<ul style="list-style-type: none"> <li>Los canales omitidos se borraron con la función [CAN. Añadir/Borrar].</li> </ul>	<ul style="list-style-type: none"> <li>Use la función CH. Add/Del para restaurar los canales. Consulte [Añadir o borrar canales de la memoria] en la página 20.</li> </ul>

Síntoma	Causa	Solución
La grabadora no inicia la reproducción	<ul style="list-style-type: none"> <li>No hay ningún disco insertado.</li> <li>No hay ninguna cinta insertada.</li> </ul>	<ul style="list-style-type: none"> <li>Inserte un disco o cinta. (Compruebe que el indicador del disco o cinta en la pantalla esté iluminado.)</li> </ul>
	<ul style="list-style-type: none"> <li>Se ha insertado un disco no reproducible.</li> </ul>	<ul style="list-style-type: none"> <li>Inserte un disco reproducible. (Compruebe el tipo de disco y el código de región).</li> </ul>
	<ul style="list-style-type: none"> <li>El disco está colocado al revés.</li> </ul>	<ul style="list-style-type: none"> <li>Cargue el disco con la cara de reproducción hacia abajo.</li> </ul>
	<ul style="list-style-type: none"> <li>El disco no está colocado en las guías.</li> </ul>	<ul style="list-style-type: none"> <li>Coloque el disco en la bandeja de discos correctamente dentro de las guías.</li> </ul>
	<ul style="list-style-type: none"> <li>El disco está sucio.</li> </ul>	<ul style="list-style-type: none"> <li>Limpie el disco.</li> </ul>
	<ul style="list-style-type: none"> <li>Se ha ajustado el nivel de clasificación.</li> </ul>	<ul style="list-style-type: none"> <li>Cancele la función Rating o cambie el nivel de clasificación.</li> </ul>
No puede insertarse una cinta de video.	<ul style="list-style-type: none"> <li>¿Está vacía la pletina?</li> </ul>	<ul style="list-style-type: none"> <li>Expulse la cinta.</li> </ul>
El control remoto no funciona correctamente.	<ul style="list-style-type: none"> <li>Hay un obstáculo entre el control remoto y la unidad.</li> </ul>	<ul style="list-style-type: none"> <li>Retire el obstáculo.</li> </ul>
	<ul style="list-style-type: none"> <li>Las baterías del control remoto están descargadas.</li> </ul>	<ul style="list-style-type: none"> <li>Cambie las baterías por otras nuevas.</li> </ul>
	<ul style="list-style-type: none"> <li>El control remoto no está dirigido hacia el sensor remoto de la grabadora.</li> </ul>	<ul style="list-style-type: none"> <li>Dirija el control remoto hacia el sensor remoto de la grabadora.</li> </ul>
	<ul style="list-style-type: none"> <li>El control remoto está demasiado lejos de la grabadora.</li> </ul>	<ul style="list-style-type: none"> <li>Opere el control remoto a una distancia de 7m (23 pies).</li> </ul>
	<ul style="list-style-type: none"> <li>Este control remoto usa los mismos botones para la videograbadora que para las funciones del DVD (p. ej. PLAY).</li> </ul>	<ul style="list-style-type: none"> <li>Cuando use una videograbadora, oprima primero el botón VCR. Cuando use un DVD, oprima primero el botón DVD.</li> </ul>
No aparece la imagen de la videocámara.	<ul style="list-style-type: none"> <li>La videocámara está apagada.</li> </ul>	<ul style="list-style-type: none"> <li>Encienda la videocámara y úsela correctamente.</li> </ul>
La imagen de la videocámara a través de la entrada AV o DV IN a la grabadora no se muestra en la pantalla del televisor.	<ul style="list-style-type: none"> <li>La fuente de la grabadora es incorrecta.</li> </ul>	<ul style="list-style-type: none"> <li>Use INPUT para seleccionar el canal de entrada AV (AV1, AV2 ó DV IN).</li> </ul>
La grabación con temporizador no es posible.	<ul style="list-style-type: none"> <li>El reloj de la grabadora no está ajustado en la hora correcta.</li> </ul>	<ul style="list-style-type: none"> <li>Ajuste el reloj a la hora correcta.</li> </ul>
	<ul style="list-style-type: none"> <li>El temporizador ha sido programado incorrectamente.</li> </ul>	<ul style="list-style-type: none"> <li>Reprograme el temporizador.</li> </ul>
	<ul style="list-style-type: none"> <li>⊘ (TIMER) La luz del indicador no aparece una vez programado el temporizador.</li> </ul>	<ul style="list-style-type: none"> <li>Reprograme el temporizador y apague la grabadora para activarlo.</li> </ul>

Síntoma	Causa	Solución
La imagen o sonido del canal de emisión es débil o nula.	• La antena o cables están sueltos.	• Apriete las conexiones o sustituya el cable.
	• Ha seleccionado una banda de sintonización errónea en el menú Configuración de la grabadora.	• Intente las opciones de [Selección de la Banda sintonizada]. Consulte la página 19 para más detalles.
No se puede reproducir un disco grabado en esta grabadora en otro reproductor de DVD.	• El disco se grabó en modo de video.	• Finalice el disco. Consulte la página 25.
	• Algunos reproductores no reproducirán ni siquiera un disco finalizado grabado en modo de video.	• No hay solución.
	• El disco se grabó en modo VR.	• El otro reproductor debe ser compatible con RW para poderlo reproducir.
	• Los discos grabados con material de una sola copia no se pueden reproducir en otros reproductores.	• No hay solución.
No se puede grabar o no se grabó con éxito.	• El espacio en blanco que queda en el disco es insuficiente.	• Use otro disco.
	• La fuente que está intentando grabar está protegida contra copias.	• No puede grabar la fuente.
	• Cuando se ajuste el canal de grabación, el canal se sintoniza en el propio sintonizador del televisor.	• Seleccione el canal del sintonizador del televisor conectado a la grabadora.
	• Cuando grabe a un disco en modo de video, los programas que están protegidos con copiado para una sola vez no se podrán grabar.	• Use un disco formateado en modo VR para material de un solo copiado.
No hay reproducción y/ o grabación de audio estéreo.	• El televisor no es compatible con estéreo.	• No hay solución.
	• El programa de emisión no está en formato estéreo.	• No hay solución.
	• Las entradas de salida A/V de la grabadora no están conectadas a las entradas A/V del televisor.	• Realice las conexiones A/V. La función estéreo sólo está disponible a través de la salida A/V desde la grabadora.
	• La salida de audio/video de la grabadora no está seleccionada para el televisor.	• Seleccione una fuente AUX o A/V como entrada del televisor.
	• El canal de audio del televisor de la grabadora está ajustado a SAP o MONO.	• Ajuste un modo de canal de audio del televisor a estéreo. [Cambio del canal de audio de TV] en la página 27.

## Reinicie la grabadora

Si observa alguno de los siguientes síntomas...

- La unidad está conectada, pero no se enciende ni se apaga.
- Cuando la pantalla no funciona.
- Cuando la grabadora no funciona con normalidad.

Puede reiniciar la grabadora siguiendo estas instrucciones:

- Mantenga presionado el botón POWER por más de 5 segundos. Esto forzará a la grabadora a apagarse.
- Oprima de nuevo el botón POWER para volver a encender la unidad.
- Desconecte el cable de alimentación y luego vuelva a conectarlo transcurridos 5 segundos.

## Especificaciones

### Generales

Requisitos de alimentación	CA 110~240V, 50/60 Hz
Consumo	35W
Dimensiones (Aprox.)	430 X 78.5 X 354 mm (16.9 x 3.1 x 13.9 pulg.) (an x al x lg)
Peso (Aprox.)	5.6 kg (12.32 lbs)
Temperatura de funcionamiento	5°C a 35°C (41°F a 95°F)
Humedad de funcionamiento	5 % a 90 %
Sistema de señal	NTSC

### Para grabar

Formato de grabación	Video grabación de DVD, DVD-VIDEO
Discos grabables	DVD-RW, DVD-R, DVD+RW, DVD+R (Doble cara)
Tiempo de grabación	DVD: aproximadamente 1 hora (modo XP), 2 horas (modo SP) 4 horas (modo LP), 6 horas (modo EP) DVD+R DL (8.5GB): aproximadamente 1 hora 50 minutos (modo XP), 3 horas 40 minutos (modo SP), 7 horas 10 minutos (modo LP), 11 horas (modo EP) VCR: SP: 2 HORAS (T-120), SLP: 6 HORAS (T-120)/8 HORAS (T-160)

### Formato de grabación de video

Frecuencia de muestreo	27MHz
Formato de compresión	MPEG 2

### Formato de grabación de audio

Frecuencia de muestreo	48kHz
Formato de compresión	Dolby Digital

### Especificaciones de la videograbadora

Sistema de cabezas	Sistema azimut de barrido helicoidal con cuatro cabezas
Temporizador	Visualización de 12 horas con AM, PM
Velocidad de la cinta	SP: 33.35 mm/seg, LP: 16.67 mm/seg, SLP: 11.12 mm/seg.
Anchura de la cinta	12.7 mm
Tiempo de rebobinado	Unos 65 segundos (T-120)
Antena	75 ohmios (VHF/UHF)
Señal de salida VHF	Canal 3 Ó 4 (Intercambiable)
Cobertura de canal	VHF: 2-13, UHF: 14-69, CATV: 1-125 (4A, A-W, W+1 - W+84, A-5 - A-1)
Gama de frecuencias	20Hz a 20kHz
Relación señal/ruido	43dB
Gama dinámica	88 dB
Separación de canal	60 dB

## Especificaciones del DVD

Sistema láser	Láser semiconductor, longitud de onda de 650 nm
Frecuencia de respuesta	DVD (PCM 48 kHz): 8 Hz a 22 kHz, CD: 8 Hz a 20 kHz
Relación señal/ruido	Más de 95 dB
Distorsión armónica	Inferior a 0.008%
Rango dinámica	Superior a 90 dB

## Entradas

ANTENA IN	Entrada de antena o televisión por cable, 75 ohmios
VIDEO IN (AV1, 2)	1.0 Vp-p 75 ohmios, sincronización negativa, 2 entradas
RCA AUDIO IN (AV1, 2)	-6 dBm más de 47 kohmios, 2 entradas RCA (I, D)
S-VIDEO IN	(Y) 1.0 V (p-p), 75 W, sincronización negativa, 1 Mini DIN de 4 clavijas (C) 0.286 V (p-p) 75 W
DV IN	4 pines (normativa IEEE 1394)

## Salidas

VIDEO OUT	1 Vp-p 75 $\Omega$ , sincronización negativa, 1 entrada RCA
S-VIDEO OUT	(Y) 1.0 V (p-p), 75 $\Omega$ , sincronización negativa, 1 Mini DIN de 4 clavijas (C) 0.286 V (p-p) 75 $\Omega$
COMPONENT VIDEO OUT	(Y) 1.0 V (p-p), 75 $\Omega$ , sincronización negativa, 1 entrada RCA
PROGRESSIVE SCAN	(Pb)/(Pr) 0.7 V (p-p), 75 $\Omega$ , 2 entradas
RCA Salida de audio (digital)	0.5 V (p-p), 75 $\Omega$ , 1 entrada RCA
Salida de audio (óptica)	1 conector óptico
Salida de audio (analógica)	1.1 Vrms (1 kHz, -6 dB), 600 W, 2 entradas RCA (izq., dcha)
RF OUT	Canal 3 ó 4 (intercambiable)

## Accesorios:

Cable de video . . . . .	1	Cable de audio (I, D) . . . . .	1
Cable coaxial RF 75-ohmios . . . . .	1	Control remoto . . . . .	1
Baterías . . . . .	2		

El diseño y las especificaciones están sujetos a cambio sin previo aviso.



P/NO: 3834RV0011Z