



LAVADORA

MANUAL DEL USUARIO

**MODELOS : WF-T1122TP
WF-T1125TP
WF-T1122TPM
WF-T1122TPG**

Por favor, lea atentamente este manual antes de utilizar el electrodoméstico. Guárdelo para posible consulta.
Anote el número de modelo y el número de serie del aparato.
Observe la etiqueta pegada sobre la cubierta posterior y proporcione esta información a su distribuidor cuando necesite servicio técnico.

C aracterísticas del Producto



La lavadora no funcionará con la tapa abierta. Si se abre la tapa durante el lavado, el enjuague o el centrifugado, la operación se detendrá por seguridad.

Lavado de Turbo drum

- Cuando el Punch +3 gira las aspas, el tambor de lavado gira en dirección opuesta. Esto genera corriente de agua por ambos lados mejorando la calidad del lavado.

Se obtiene mejor calidad de lavado por la caída de agua, la cual baja por pequeños chorros desde el interior del tambor de lavado.

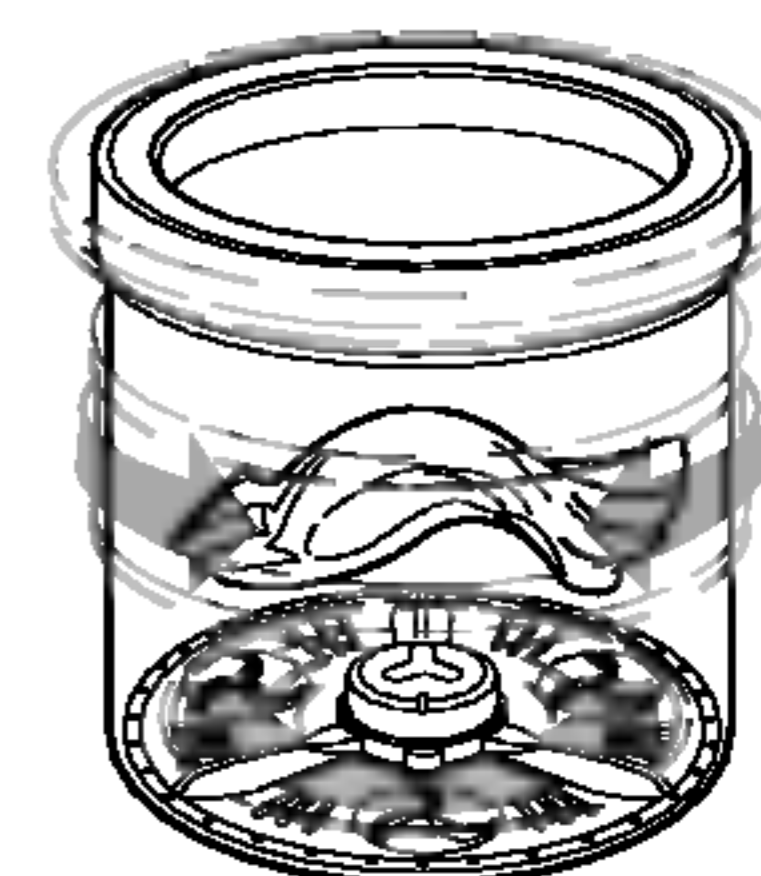

Innovadoras Aspas de Lavado

- Tres pequeñas aspas de lavado generan fuertes y abruptas corrientes de agua para limpiar uniformemente la ropa.
- El movimiento vertical y la dirección de rotación ajustados del surtidor de lavado reducen los enredos de ropa y mejoran la potencia del lavado.

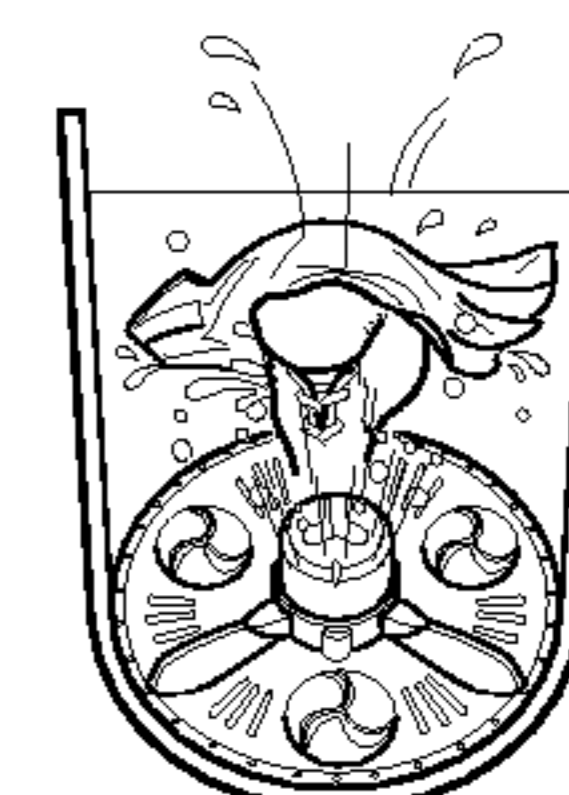

3 Pasos de Lavado

- 3 pasos de lavado produce mayor eficiencia con bajo enredo.



Tallado

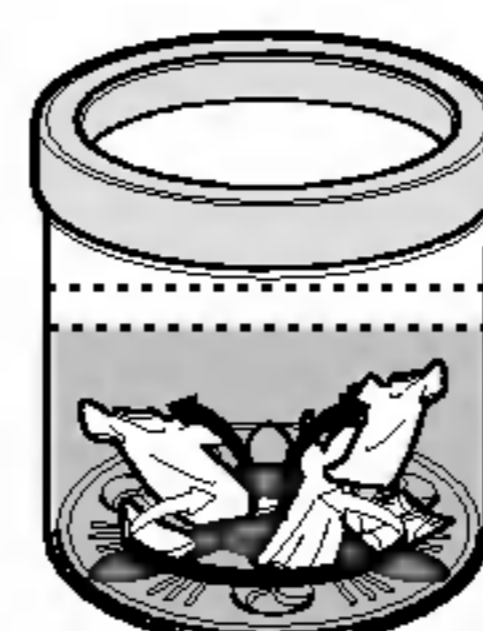

Tallado desplazamiento



Desplazamiento y desenredo

Dispositivos dobles para eliminar las pelusas

- Los dos filtros para pelusas atrapan las pelusas y las deshilachaduras generados durante el lavado para conseguir una mayor limpieza de la ropa.



Lavado suave

- Se pueden lavar las prendas que requieren lavado a mano.



C ontenidos

LEA ESTE MANUAL

En él usted encontrará muchos consejos útiles de cómo usar y mantener apropiadamente su lavadora. Sólo un poco de cuidado preventivo de su parte puede ahorrarle un gran gasto de tiempo y dinero en la vida de su lavadora. Encontrará muchas respuestas a problemas comunes en la sección de Detección de Fallas.

Si revisa primero nuestra table de Consejos de Detección de Fallas, puede que no necesite llamar al Servicio Técnico.

Introducción	Información de Seguridad	4
	Identificación de Partes	5
	Información de Función	6
Antes de empezar a lavar	Preparación antes de Empezar el Lavado	7
	Uso del Agua, Detergente, Blanqueador y Suavizante	8
	Guía Específica para Quitar las Manchas	11
	Función de cada botón	12
Programas de Lavado	Lavado de Fuzzy(Normal), Jean, Delicada, Lana	14
	Lavado de Favorito	16
	Lavado de Rapido	17
	Lavado de Remojo	18
Opciones de función adicionales	Lavado de comienzo demorado (Reserva)	19
	Opción de Lavado	20
	Otras funciones útiles	22
Instalación	Instalación y Nivelación	23
	Conexión de la manguera de suministro de agua	24
	Conexión de la manguera de drenaje	27
Cuidado y Mantenimiento	Método de puesta a tierra	28
	Limpieza y Mantenimiento	29
Solución de problemas	Problemas Comunes de Lavadora	31
Términos de la Garantía	Términos de la Garantía	33
Especificación	Especificación	34

Información de Seguridad

¡ ADVERTENCIA !

Por su seguridad, la información en este manual debe ser seguida para minimizar el riesgo de incendio o explosión, shock eléctrico o para prevenir daños a la propiedad, a las personas o pérdida de vidas.

SEGURIDAD DEL CALENTADOR DE AGUA	<ul style="list-style-type: none"> • Bajo ciertas condiciones puede producirse gas hidrógeno en el calentador de agua que no ha sido usado por 2 meses o más. El gas hidrógeno puede ser explosivo bajo estas circunstancias. Si el agua caliente no ha sido usada por 2 meses o más, hay que prevenir la fuga o daño abriendo completamente la llave de agua caliente y enseguida dejarla correr por unos minutos. Hacer esto antes de usar un artefacto eléctrico en el cual está conectado el sistema de agua caliente. Este simple procedimiento permitirá alguna fuga de gas hidrógeno. Como el gas es inflamable, no fume o encienda la llama de un artefacto durante este proceso.
INSTALACIÓN APROPIADA	<ul style="list-style-type: none"> • Cuando la lavadora esté instalada sobre un piso alfombrado, la abertura de la base no debe estar obstruida por la alfombra • Instalar o guardar donde no este expuesta a temperaturas bajo congelamiento o expuesta a la intemperie. • Para una apropiada instalación a tierra de la lavadora conforme con todas las normas, siga los detalles de las instrucciones de instalación. • La apertura de la base no debe quedar obstruida por la alfombra cuando la lavadora esté instalada en un piso alfombrado.
AREA DE LAVADO	<ul style="list-style-type: none"> • Mantener el área limpia y alrededor de su electrodoméstico, y libre de combustible o materiales tales como papeles, pelusillas de ropa, químicos, etc. • Es necesario supervisar al máximo, si el artefacto es usado por menores o si ellos están cerca. No permita que los niños jueguen con o en el interior de ningún artefacto.
CUANDO USE LA LAVADORA	<ul style="list-style-type: none"> • Use este artefacto solo para los fines descritos en el manual de usuario. • Nunca ingrese las manos en la lavadora mientras este funcionando. Para abrir la tapa espere hasta que la máquina esté completamente detenida. • No mezcle cloro blanqueador con amoníaco o ácidos tales como vinagre para limpiar. La mezcla de diferentes químicos puede producir un gas tóxico el cual le puede causar la muerte. • No lave o seque en su lavadora artículos que han sido limpiados o que contienen solventes o sustancias explosivas, (tales como aceite, pintura, gasolina, desengrasantes, parafina etc) los cuales pueden arder o explotar. No agregue estas sustancias al agua de lavado. No la use o guarde estas sustancias cerca de la lavadora o durante la operación de secado. • El proceso de lavado de la ropa puede reducir el brillo de las telas deteriorándolas. Para evitar este resultado, siga cuidadosamente las instrucciones de lavado y cuidados dadas por el fabricante de la prenda. • Para minimizar la posibilidad de choque eléctrico, desenchufe este artefacto desde la toma de corriente o desconecte el panel distribuidor de la casa, para cortar momentáneamente el circuito eléctrico cuando proceda a limpiarla. <p>Nota : Apáguela presionando el botón Power, No la desconecte del suministro de energía.</p> <ul style="list-style-type: none"> • Nunca intente operar este artefacto si está dañado o funcionando mal, particularmente si tiene partes quebradas, incluyendo el cordón dañado.
CUANDO NO ESTE EN USO	<ul style="list-style-type: none"> • Cierre la llave de agua para aliviar la presión sobre la manguera y las válvulas, y así minimizar el goteo si ocurriera una rotura. Revisar la condición de las mangueras, es necesario reemplazarlas luego de 5 años de uso. Antes de desechar una lavadora, sáquele la tapa para prevenir que los niños queden atrapados en su interior. No intente repararla o reemplazar alguna parte de este artefacto, a menos que el manual de instrucciones lo especifique. No adulterar los controles. <p>Lea cuidadosamente y siga estas instrucciones de seguridad. GUARDE ESTAS INSTRUCCIONES</p>

Identificación de Partes

Cuerpo

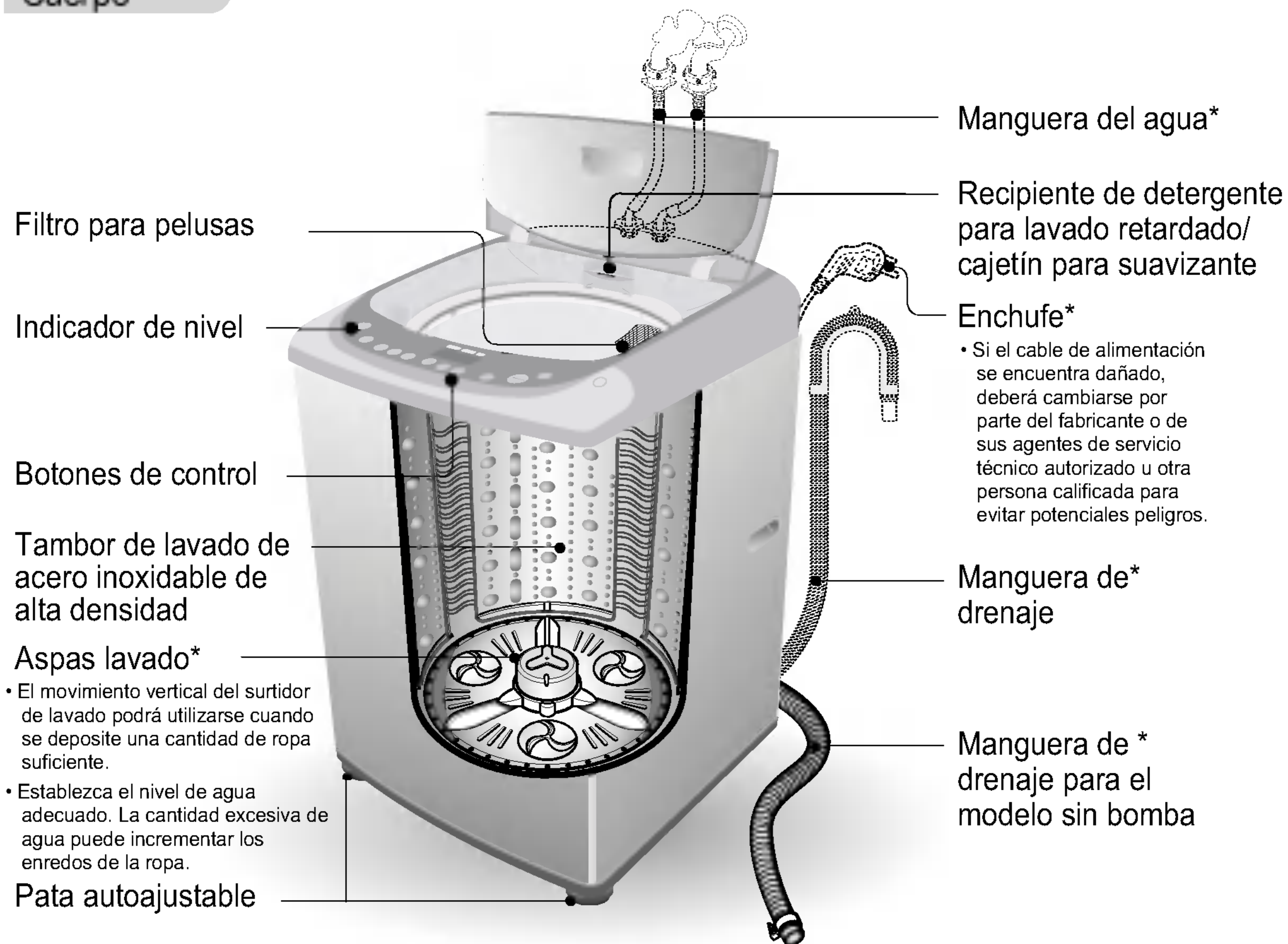

Accessories

Mangueras de suministro de agua

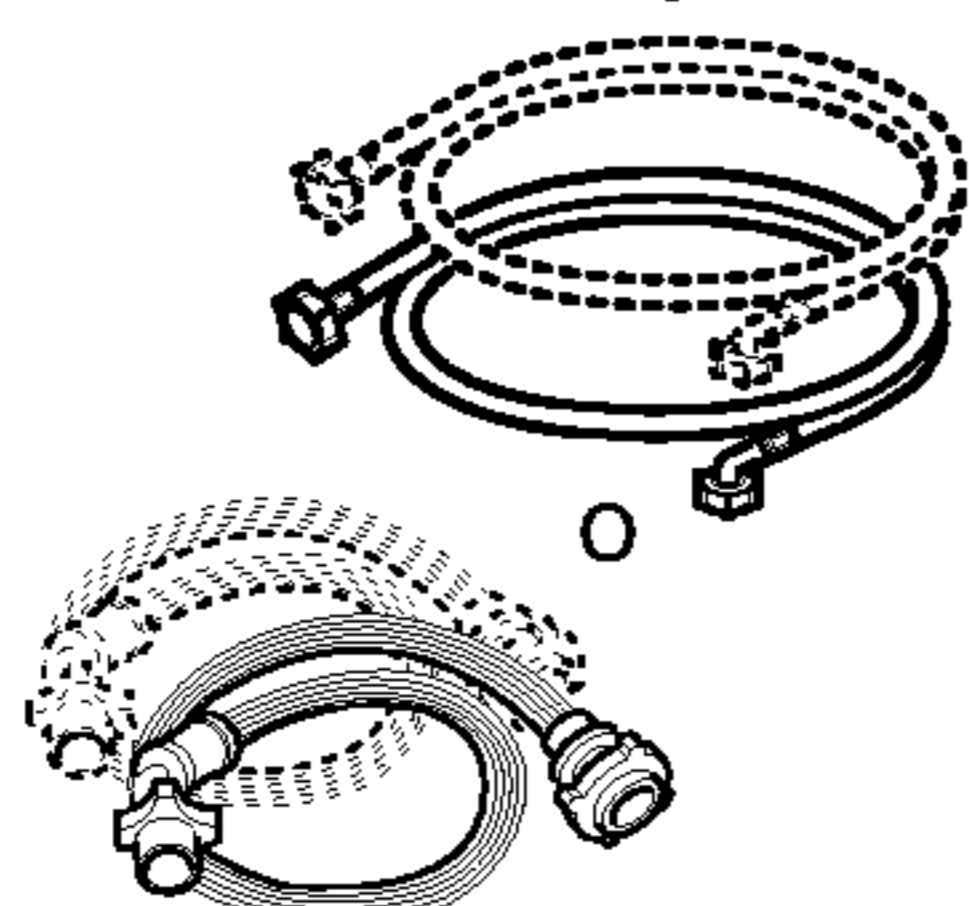

1 de c/una para agua fría y caliente

Manguera de drenaje

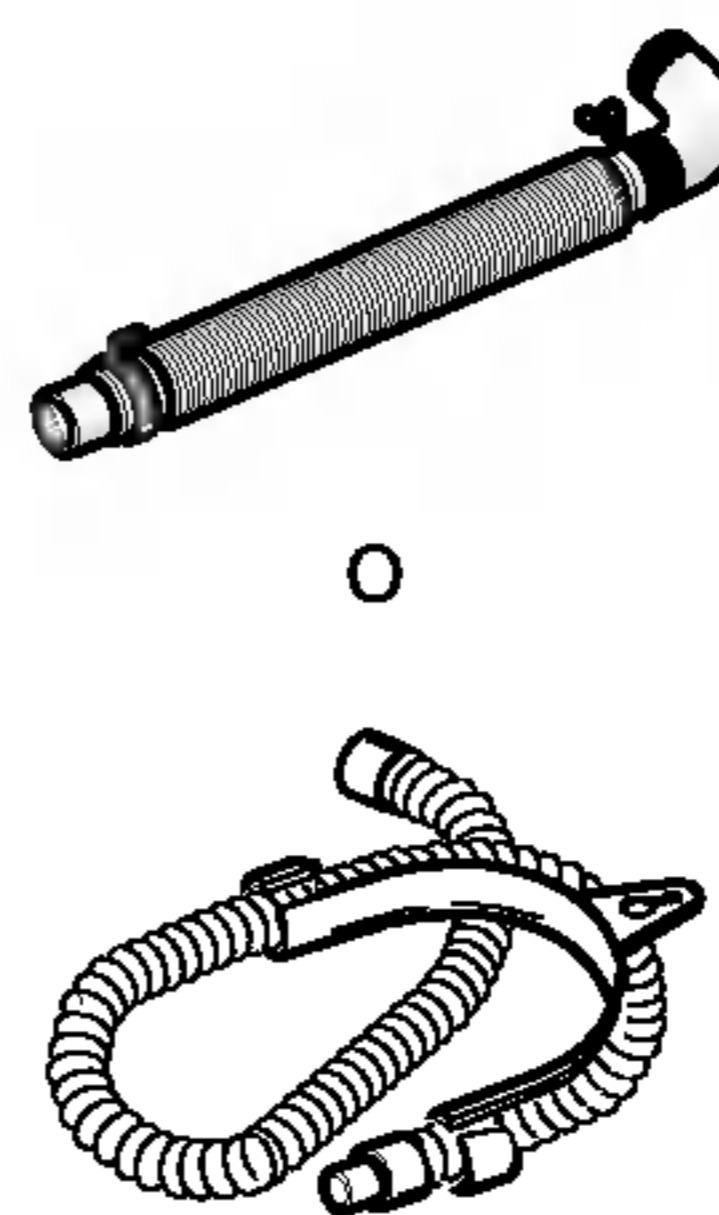

Nota

* La figura de las partes con “*” puede ser diferente de la imagen de arriba según el modelo.

Información de Función

Nuestra máquina proporciona varios métodos de lavado que se adaptan a diversas condiciones y tipos de ropa.

Diferentes tipos de lavado de ropa

Lavado Fuzzy (Normal)

- Use este programa para ropa normal excepto para ropa de lana y ropa interior femenina (lencería).
- El sensor detecta automáticamente la cantidad de ropa para lavar y selecciona el nivel correcto de agua, potencia de lavado, tiempo de lavado, tiempo de enjuague y tiempo de rotación. (refiérase a la página 14)

Lavado de jeans

Se usa para el lavado de ropa gruesa y pesada o la que está excesivamente sucia, como jeans o uniformes de trabajo. (refiérase a la página 14)

Lavado delicada

Use este programa para lavar ropa delicada y lavable. (refiérase a la página 14)

Lavado de lanas

Las fibras de las lanas lavables a máquina han sido modificada específicamente para prevenir que se dañen cuando ellas son lavadas a máquina. Hay telas que no están diseñadas para lavar a máquina, y se recomienda el lavado a mano, por lo que antes de lavar su lana revise las instrucciones de lavado indicadas en la etiqueta de la prenda.

Cuando lave lana use un detergente líquido recomendado para lavado de lanas. La lana lavada a mano puede ser colocada en una malla y centrifugada en la máquina lavadora para reducir el tiempo de secado. Para el proceso de secado de la lana, extiéndala sobre una toalla en una superficie plana y a la sombra. Secar la lana fuera de los rayos directos del sol. El uso de secadoras puede causar deterioro de la lana y deformaciones de la prenda. Algunos productos de lanas de oveja pueden ser lavados en la máquina, pero es posible la formación de motas, (asegúrese que la prenda de lana es adecuada para lavado a máquina y no se deteriorado el material). Usted puede preferir lavar estos artículos a mano y colocarlos luego en la máquina para un centrifugado.

Lavado favorito (lavado retenido en la memoria)

Este programa le permite almacenar las condiciones favoritas de lavado en el ciclo normal de memoria. (refiérase a la página 16)

Lavado de acuerdo a las condiciones de la ropa

Lavado Rapido

El lavado rápido puede ser seleccionado para lavar ropa moderadamente sucia de menos de 3.2 kg en un tiempo corto. (refiérase a la página 17)

Lavado de Remojo

El lavado de remojo puede seleccionarse para lavar ropa muy sucia remojándolo en agua por algún tiempo para quitar suciedad y tizne (refiérase a la página 18)

Otros métodos de lavado

Lavado de comienzo demorado (Reserva)

Lavado de comienzo demorado (Reserva) se usa para demorar el tiempo de terminación de la operación. El lavado de comienzo demorado puede ser establecido según la preferencia. (refiérase a la página 19)

Opción Lavado

Cuando Rotación, Lavado, Lavado/Enjuague, o Enjuague, Enjuague/rotación son las únicas opciones que pueden ser seleccionadas. (refiérase a la página 20)

Preparación antes de Empezar el Lavado

Etiqueta

- * Busque la etiqueta de la ropa. Ésta le avisará del contenido de tejido de su vestido y en qué manera debe ser lavado ésta. Clasifique la lavandería que pueda ser lavado en el mismo ciclo de lavado, misma temperatura del agua y misma velocidad de centrifugado.



Clasificación

Para obtener el mejor resultado, los tejidos diferentes se necesitan ser lavado en modos diferentes.

- Suciedad (Pesada, Normal, Ligera) : Separe las ropas de acuerdo con el tipo y la intensidad de suciedad
- Color (Blancos, Claros, Oscuros) : Separe los tejidos blancos de los tejidos en colores.
- Pelusas (Productores de Pelusas, Coleccionistas de Pelusas) : Separe los productores de pelusas de los colores.

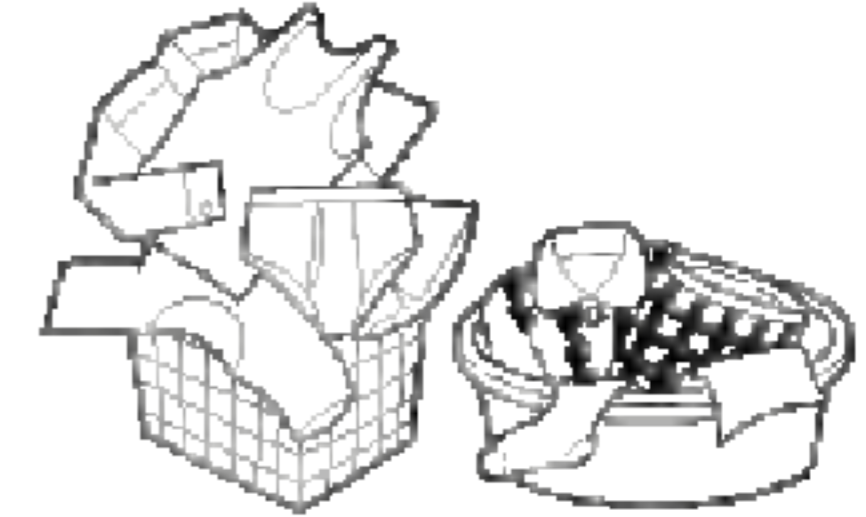

Productores de Pelusas : Tejido Terry, Chenille, Toallas, Pañales
 Coleccionistas de Pelusas : Tejidos Sintéticos, Pana, Presión Permanente, Medias

Chequeo antes de cargar

- Cheque todos los bolsillos para asegurar de que ellos estén vacíos. Los artículos como clavos, pasadores, fósforos, plumas, monedas y llaves pueden provocar daño a su lavadora y a su lavandería.
- Repare cualquiera ropa rasgada y los botones perdidos. Las rasgaduras o los agujeros pueden ser agrandados durante el lavado.
- Quite los cinturones, adornos metálicos, etc. para prevenir el daño a la máquina o a sus ropas.
- Pre-lave la suciedad y las manchas.
- Asegúrese si las ropas son lavables con el agua.
- Revise las instrucciones para el lavado.
- Saque de bolsillos los pañuelos de papel.



Pre-lavado de la suciedad y las manchas

- Prelave los cuellos y puños de camisa con el uso de un producto para pre-lavado o un detergente en líquido al poner la lavandería dentro de la máquina. Antes de iniciar el lavado, trate algunas manchas especiales usando la pastilla, el detergente en líquido o una pasta de agua y detergente en gránulo.
- Use el eliminador de suciedad y manchas del tipo pre-tratado. Lave las manchas LO MÁS PRONTO POSIBLE. Cuanto más tiempo se quedan las manchas, tanto más difícil quitarlas. (Para las informaciones más detalladas, véase la página 11.)

Puesto de lavandería

No lave el tejido que contiene materiales inflamables (cera, producto de limpieza, etc.)

Cantidad de lavandería

El nivel de agua debe llegar hasta un nivel para cubrir la lavandería. Ajuste apropiadamente la cantidad de lavandería para cargar.

Coloque libremente las ropas para que su parte superior no supere la cima del tambor de la lavadora. Al querer añadir otra ropa después de ha empezado el funcionamiento de la máquina, presione el botón Inicio (Start) y póngala dentro del agua. Cierre la tapa y pulse de nuevo el botón Inicio para reiniciar.

⚠ Advertencia

Riesgo de Incendio

Nunca ponga dentro de la lavadora los artículos que están mojados por gasolina u otros productos inflamables. La lavadora no puede limpiar perfectamente la gasolina. No seque cualquier cosa que ha tenido cualquier tipo de aceite en ella (incluyendo el act comestible).

Si no observa la advertencia, puede tener el resultado de muerte, explosión o incendio.

Lavandería ligera y del tamaño grande

Las ropas con de plumas y de lana son del peso ligero pero de tamaño grande y fáciles de tallar. Use la red de nylon y lávelos con una poca cantidad del agua. Si se tallan las prendas durante el ciclo de lavado, será dañada. Use el detergente disuelto para que se haga grumos.



Lavandería larga

Use la red de nylon para los artículos largos y delicados. Para las lavandería largas o con cuerdas largas, la red evitará el enredo durante el lavado. Cierre la cremallera y abroche el corchete y la cuerda para asegurarse de que estos artículos no rasguen a otras ropas.

※ La red de nilón no será suministrada por LG.

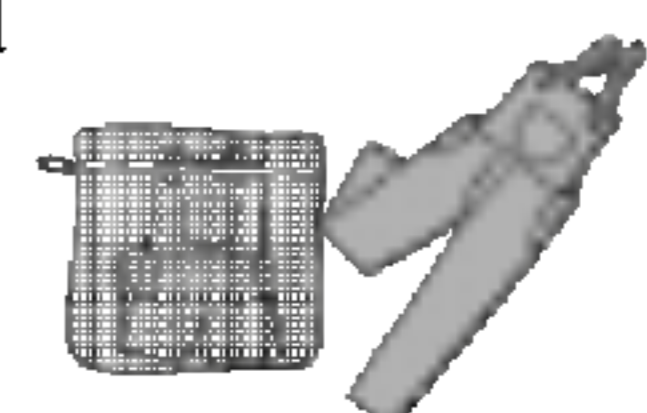

Uso del Agua, Detergente, Blanqueador y Suavizante

Uso del Agua

Cantidad del Agua

- Este aparato detecta automáticamente la cantidad de lavandería y ajusta el nivel de agua y la cantidad apropiada de detergente.
- Cuando usted seleccione un programa de lavado, el nivel de agua y la cantidad de detergente (a usar) serán mostrados en el panel de control.
- La tabla que se aparece a la derecha de esta página muestra la cantidad del agua.
- Al ser detectado automáticamente el nivel de agua, éste puede ser diferente dependiendo de la cantidad de ropa aunque el mismo nivel de agua sea indicado en el panel de control.
- La cantidad de una copa del diagrama es de unos 40 gramos del detergente concentrado.

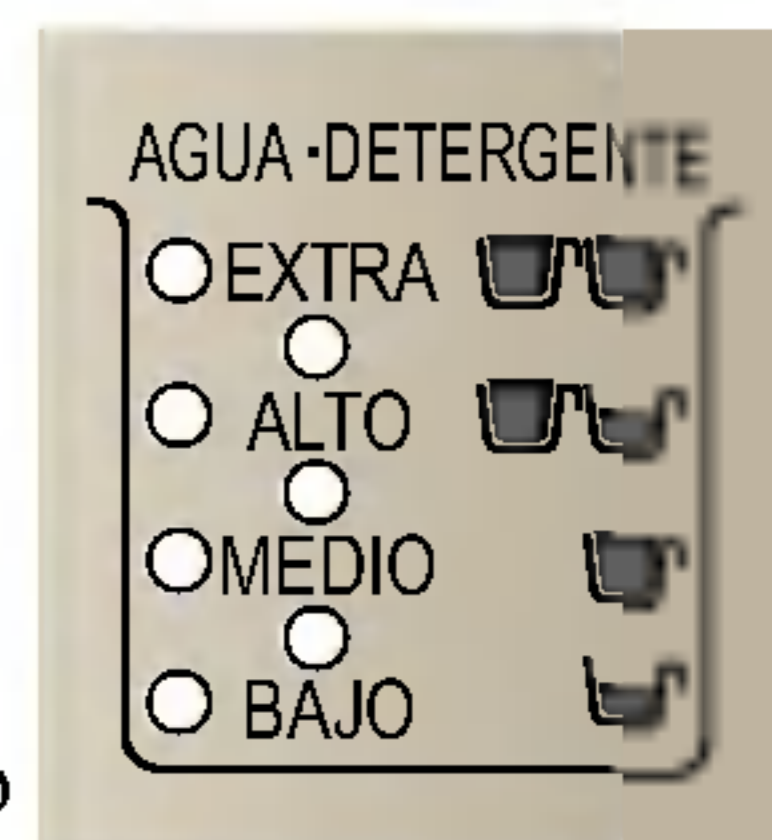

Temperatura del Agua

- La máquina ajusta automáticamente la temperatura apropiada según el programa de lavado.
- Usted puede cambiar la temperatura del agua pulsando el botón TEMP DE AGUA.
- La temperatura del agua afecta a la eficiencia de todo tipo de aditivos de lavandería y, por consecuencia, al resultado del lavado. Recomendamos las temperaturas siguientes de acuerdo con el tipo de tejido :
 - Caliente 49 ~ 60°C..... (120 - 140°F) Artículos blancos, pañuelos, ropas interiores y los artículos con suciedad pesada y no decolorables.
 - Intermedio 29 ~ 40°C..... (85 - 105°F) La mayoría de la ropa.
 - Frío 18 ~ 24°C.....(65 - 75°F) Solamente la ropa de color claro con la suciedad ligera.
- Para el lavado con agua fría, sen necesitan pasos adicionales tales como :
 - Ajuste la cantidad de detergente y pre-disuelva el detergente en el agua tibia
 - Pre-trate las manchas.
 - Remoje los artículos con suciedad pesada.
 - Use el blanqueador apropiado.
- * La temperatura inferior a 18°C.....(65°F) no va activar los aditivos de lavado y probablemente causará pelusas, residuos, lavado no perfecto, etc. Por añadidura, los fabricantes de detergente y las etiquetas de las ropas definen el agua fría como de 26-29°C..... (80-85°F). Si el agua esté demasiado fría para sus manos, el detergente no activará ni limpiará efectivamente.

Atención

Si existe hierro en el agua, las prendas podrían tomar un color amarillento, mancharse, o presentar rayas naranjas o cafés. El hierro no es siempre visible. Así que la instalación del suavizante del agua o un filtro de hierro es necesario en casos especiales.

Uso de Detergente

Detergente

Siga las instrucciones del paquete de detergente. El uso de muy poca cantidad de detergente causará problemas de lavado.

Use más detergente si usted tiene el agua dura, gran cantidad de prendas ropa o suciedad causada por aceite o la temperatura baja del agua.

Selección del detergente

Recomendamos el uso de detergente doméstico, (en polvo, líquido o concentrado). El trozo de jabón o los polvos granulados de jabón no deben ser usados en su lavadora. Cuando usted quiera lavar las lanas, recuerde que debe usar el detergente apto para el lavado de lanas.

Uso de Detergente

Qué cantidad de detergente

Cuando usted seleccione el programa de lavado, el nivel de agua y la cantidad de detergente (a usar) éstos serán mostrados en el panel de control. La cantidad de una taza del diagrama es de unos 40 gramos de detergente concentrado.

La cantidad correcta de detergente será variable dependiendo de la intensidad de suciedad de su lavandería (los jeans las ropas del trabajo probablemente se necesitarán más detergente, mientras que las toallas se necesitan menos.)

Para los detergentes líquidos y concentrados, siga las recomendaciones del fabricante de detergente.

Nota : Para confirmar en que usted está usando la cantidad correcta de detergente, abra un poco la tapa del tambor durante el proceso de lavado. Allí deberá haber una ligera capa de espumas sobre la superficie del agua. Una gran cantidad de espumas podría parecer correcto, pero eso no sirve para limpiar su ropa. Sin espuma quiere decir que no se ha usado bastante detergente: la suciedad y las pelusas pueden pegarse de nuevo a la ropa o a la máquina.

Si usa el detergente cantidad excesiva, el enjuague no será suficiente para limpiar la ropa. Así mismo, esto puede provocar una contaminación del medio ambiente, por lo tanto es recomendable usar el detergente apropiadamente.

Añadidura del detergente

Abra el distribuidor de detergente y deposite una cantidad apropiada de éste, en el Distribuidor de Detergente en Polvos.

Algunos detergentes DEBEN ser disueltos antes de añadirlos a su aparato para obtener mejor resultado de lavado. Cheque las instrucciones del paquete de detergente. Si usted usa detergente en polvo, es esencial el hecho de que la cantidad requerida de detergente debe ser disuelto enteramente en el agua muy caliente antes de ser añadido al agua de temperatura media calurosa y caliente para el lavado actual. El detergente pre-disuelto en agua caliente para un lavado con agua fría puede mejorar su rendimiento.

Caja de Detergente en Polvos

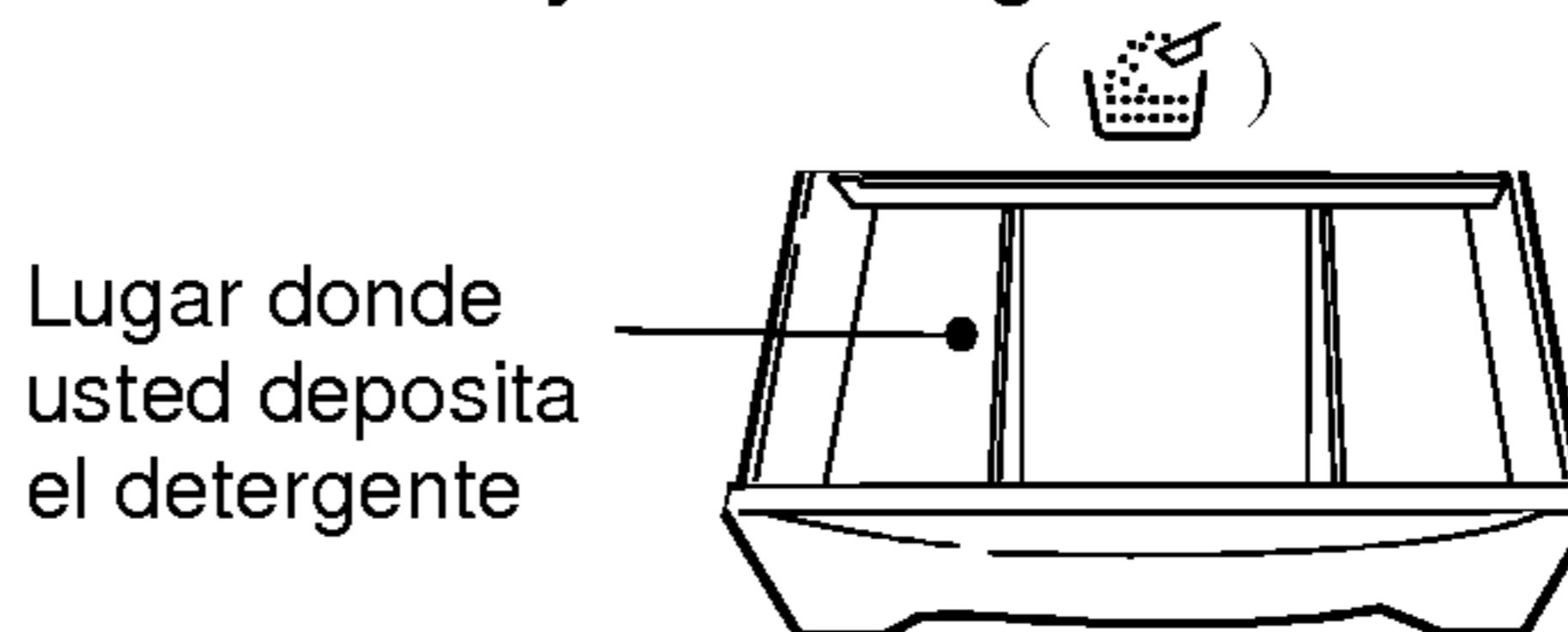

Depositando el blanqueador

Separar la ropa a blanquear

- Mida el blanqueador líquido cuidadosamente.
- Antes de iniciar el lavado, ponga la cantidad de blanqueador directamente en el orificio del blanqueador.
- Evite rebalsar el dispensador. Si usted prefiere usar blanqueador en polvo, agréguelo dentro de la caja junto con su detergente.
- El dispensador diluye el blanqueador líquido luego lo hace llegar al tambor de lavado.

Dispensador de blanqueador

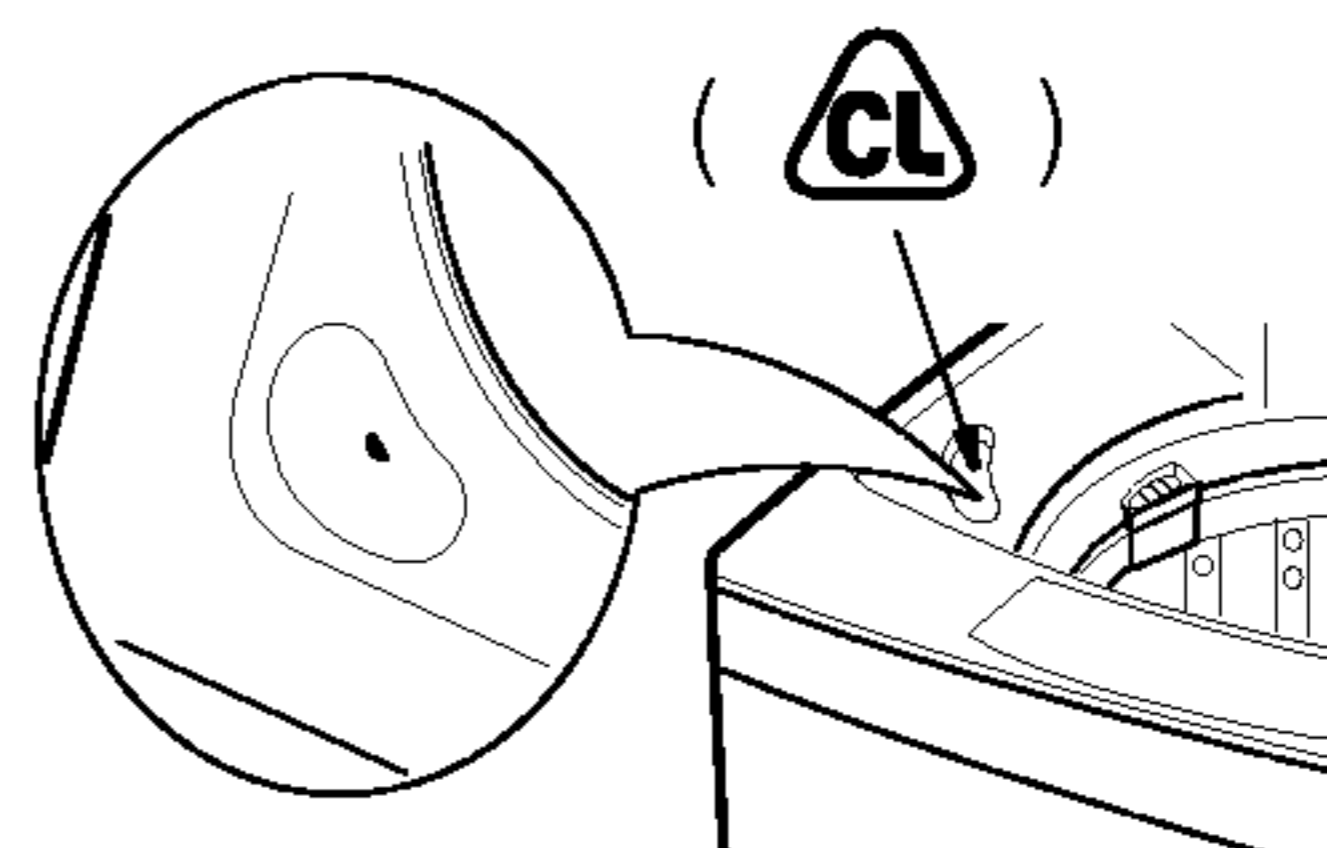

Atención

- Nunca vierta el líquido blanqueador directamente sobre la ropa o dentro del tambor de lavado.
- Esto puede causar cambios de color y dañar la ropa
- No mezcle cloro blanqueador con amoníaco o ácidos tales como vinagre y/o removedores. La mezcla puede producir un gas tóxico que le puede causar la muerte.
- No ponga blanqueador en polvo dentro del dispensador de blanqueador.

Uso del Agua, Detergente, Blanqueador y Suavizante

Usar suavizante de telas

Tipo disponible de suavizante de telas

- No use suavizante de tela concentrado. Esta puede causar algunos problemas de distribución automática.
- Para más detalles refiérase a las instrucciones para el uso de productos suavizantes.

Uso de suavizante de telas



- No use suavizante con detergente. Use el suavizante en el último enjuague con agua.
- Cuando use el distribuidor, diluya el suavizante (30ml) con agua fresca (30ml).
- Cuando llene el dispensador, no salpique o llene demasiado. Puede manchar la ropa.
- Nunca vierta suavizante de tela directamente sobre la ropa, puede mancharla.
- Si se mancha, moje y frote con líquido para lavado manual de platos (o jabón suave en barra) y relavado.

Detergente en polvo/ Distribuidor de suavizante de tela.

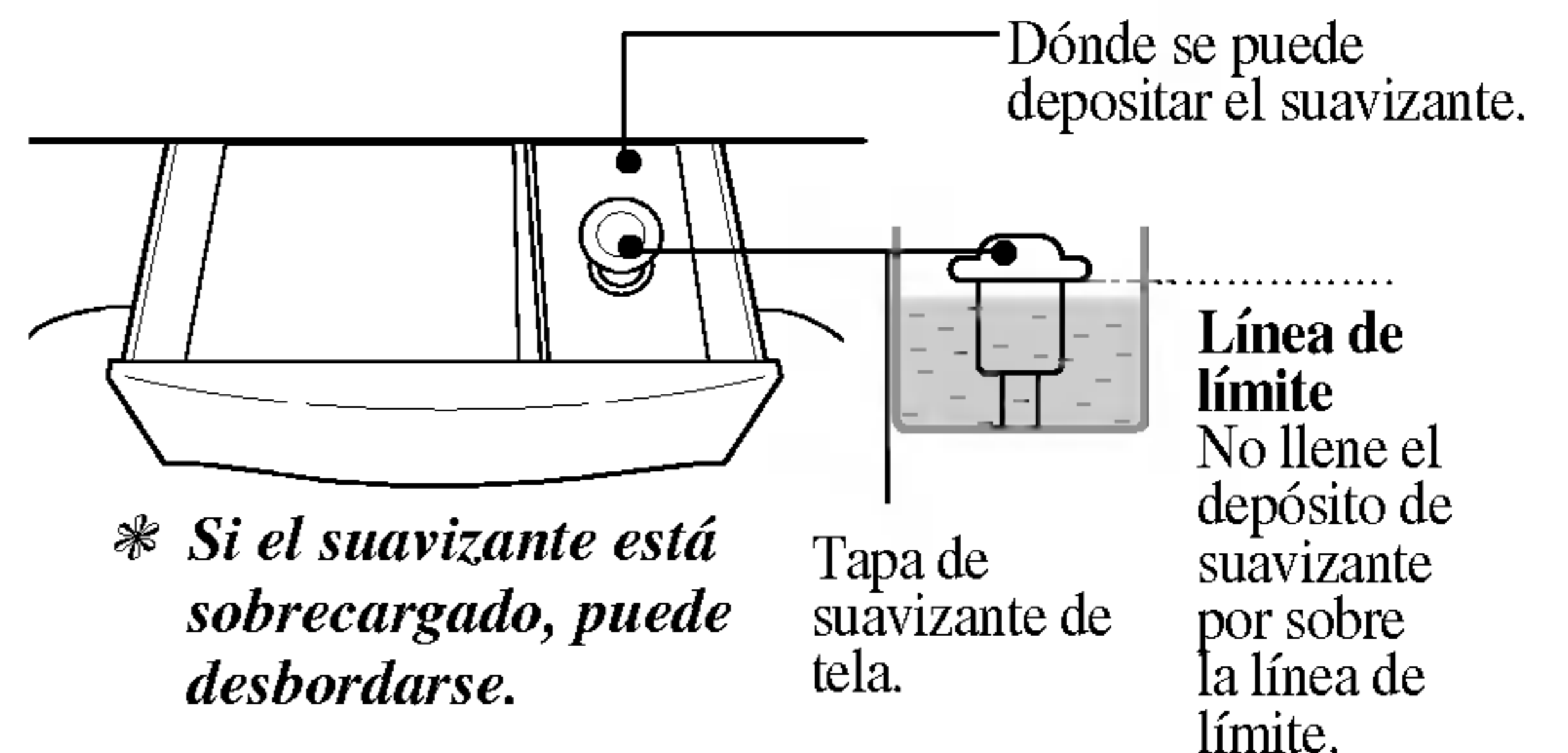

Nota

El suavizante de tela se agregará automáticamente durante el enjuague final y la máquina emitirá un sonido de alarma.

Cuando la presión de agua es baja, el suavizante podría tener que ser colocado manualmente.

Scrud (Cera construida)

Scrud es un nombre dado por la cera construida la cual puede presentarse en cualquier lavado cuando el suavizante de tejido contacta con el detergente. Esta construcción no es por un fallo de su lavadora.

Si el scrud se presenta dentro de su aparato, esto puede resultar en manchas o un holor desagradable a su ropa.

Si usted quiere usar el suavizante de tejido, le recomendamos que

- El uso de un suavizante de tejido.
- Cuando está lleno el distribuidor, no lo salpique ni derráme.
- Limpie el distribuidor lo más pronto posible después de terminar el ciclo.
- Limpie regularmente su lavadora. (Refiérase a la página 26)
- El lavado con el agua fría aumenta la ocasión de construcción de cera. Le recomendamos un lavado regular con el agua caliente, por ejemplo, a cada quinto lavado, por lo menos, debe funcionar la máquina con el agua caliente.
- El suavizante de tejido de consistencia baja es menos probable que deje residuos en el distribuidor y contribuya a la construcción de cera.

Guía Específica para Quitar las Manchas

⚠ Advertencia

- No use o mezcle el blanqueador líquido de cloro con otros químicos de uso doméstico tales como el líquido de limpieza del baño, eliminador de orín, ácido o los productos que contienen el amonio. Este tipo de mezcla puede producir el humo peligroso el cual puede causar una lesión seria o la muerte.
- Para reducir el riesgo del incendio o lesiones serias a las personas o a la propiedad, cumpla las advertencias básicas enlistadas abajo :
 - Lea y cumpla todas las instrucciones escritas en los productos para eliminar las manchas.
 - Guarde los productos para eliminar las manchas dentro del contenedor original con la etiqueta y fuera del alcance de los niños.
 - Solamente para el uso de lavado o de utensilios.
 - No combine los productos para eliminar las manchas, en especial el amonio y el blanqueador de cloro. Puede provocar humo peligroso.
 - Nunca lave los artículos que se han previamente limpiado, lavado, remojado o manchado por gasolina, solventes de limpieza en seco o otras sustancias inflamables o explosivas porque ellas emiten vapores que pueden ser causa de incendio.
 - Nunca use los solventes inflamables como gasolina dentro de casa. Los vapores pueden explotar teniendo contacto con las llamas o chispas.

Para la eliminación exitosa de manchas

- Elimine las manchas a fondo.
- Determine el tipo de manchas, y luego siga el tratado recomendado en el cuadro de abajo de instrucciones para eliminar las manchas.
- Para pre-tratar las manchas, use el producto de pre-lavado, detergente líquido, o una pasta hecha por el detergente granulado y el agua.
- Use el agua fría para eliminar las manchas desconocidas porque el agua caliente puede fijar sólidamente las manchas.
- Cheque las instrucciones de etiqueta al tratar las manchas para evitar daño al tejido específico.
- Cheque el descoloramiento haciendo un test del eliminador de manchas a la costura interior.
- Enjuague y lave los artículos después de eliminar las manchas.



Siga las instrucciones de la etiqueta de su ropa.

Eliminación de Manchas

Manchas	Eliminación de Manchas
Cinta adhesiva, chicle, cemento de goma	Aplique hielo. Frote los excedentes. Mantega el lado manchado debajo de una toalla de papel. Sature con el eliminador de manchas pre-lavado o el producto inflamable de limpieza en seco.
Fórmula de bebé, productos lecheros, huevo	Use el producto que contiene enzimas para pre-tratar o remojar las manchas.
Bebida (café, té, sopa, jugo, bebida alcohólica)	Pre-trate las manchas. Lave con el uso del agua fría y un blanqueador seguro para el tejido.
Sangre	Enjuague con agua fría. Frote con jabón. O pre-trate o remoje con los productos que contienen enzimas. Lave con el uso de blanqueador seguro para el tejido.
Cera de vela, lápiz de color	Frote la cera de superficie. Mantega el lado manchado debajo de una toalla de papel. Reemplace con mucha frecuencia las toallas de papel. Trate las manchas quedadas con el eliminador de manchas de pre-lavado o el producto inflamable de limpieza en seco. Lave con la mano para quitar el solvente. Lave con blanqueador seguro para el tejido.
Chocolate	Pre-trate o remoje dentro de agua caliente el uso de productos que contienen enzimas. Lave con blanqueador seguro para el tejido.
Suciedad en collar o en puño, cosméticos	Pre-trate con el eliminador de manchas de pre-lavado o frote con el jabón.
Teñido al tejido blanco	Use el eliminador de color en paquete. Lave con blanqueador seguro para el tejido.
Hierba	Pre-trate o remoje dentro de agua caliente con el uso de productos que contienen enzimas. Lave con blanqueador seguro para el tejido.
Grasas, aceite, alquitrán (mantequilla, grasas, aliño de ensalada, aceite para la cocción, gasolina de coche, gasolina de motocicleta)	Quite el residuo desde el tejido. Pre-trate. Lave con el uso del agua más caliente segura para el tejido. Para las manchas y el alquitrán, aplique el producto de limpieza en seco no-inflamable al lado revés de las manchas. Reemplace con frecuencia las toalla de abajo. Enjuague enteramente. Lave con el uso de agua más caliente segura para el tejido.
Tinta	Algunas tintas pueden ser imposibles de eliminar. El lavado puede fijar de vez en cuando las manchas de tinta. Use el eliminador de manchas de pre-lavado, alcohol transformado o producto de limpieza en seco no-inflamable.
Moho, charusquina	Lave con el blanqueador de cloro si éste es seguro al tejido. O, vierta el blanqueador el oxígeno y el agua caliente antes del lavado. El tejido mal suavizado puede ser dañado permanentemente.
Barro	Quite el barro seco. Pretrate o vierta con el producto que contiene enzimas.
Mostaza, tomate	Pre-trate con el eliminador de manchas de pre-lavado. Use el blanqueador seguro para el tejido.
Esmalte de uñas	Puede ser imposible quitar. Mantega el lado manchado abajo de toalla de papel. Aplique el esmalte de uñas al lado revés de manchas. Repita, reemplace con frecuencia las toallas de papel. No se use sobre los tejidos de acetato.
Pintura, barniz	BASADO DEL AGUA : Enjuague el tejido en el agua fría mientras que esté mojada la mancha. Lave. Una vez esté seca la, ésta no puede ser quitado. BASADO DEL ACEITE Y BARNIZ : Use el solvente recomendado en la etiqueta. Enjuague enteramente antes del lavado.
Orín, decoloración del castaño o amarillo	Para las manchas, use el eliminador de manchas seguro para el tejido. Para la decoloración de la lavandería entera, use el detergente de fosfato y el blanqueador de no-cloro. No se use el blanqueador de cloro porque esto puede intensificar la decoloración.
Betún	LÍQUIDO : Pre-trate con una pasta de detergente granulado y agua. PASTA : Frote el residuo desde el tejido. Pre-trate con el eliminador de manchas de pre-lavado o el producto de limpieza en seco no-inflamable. Frote el detergente dentro del area húmeda, lave con el uso del blanqueador seguro para el tejido.

Función de cada botón

Botón de Temperatura del agua(opcional)

- Úselo para seleccionar la temperatura del agua. Presionar este botón le permite seleccionar Fría → Tibia (Caliente y Fría) → Caliente → Fría. respectivamente El ajuste por defecto es Fría.

Display del proceso del lavado

- Indica el estado actual del lavado.
- El paso siguiente se ilumina, el paso actual parpadea y el paso que acaba de completarse se apaga.

Cómo utilizar el lavado retardado

- Utilice esta función para el lavado retardado.
- Úsela para establecer el tiempo de retardo.
- Si se pulsa este botón, se efectuará un ciclo de [3→4→5→...→11→12→14→16→...→46→48→3] horas. Podrá establecerse un retardo máximo de 48 horas.
- Para cancelar el tiempo de retardo, apague el interruptor de alimentación. (refiérase a la página 19)

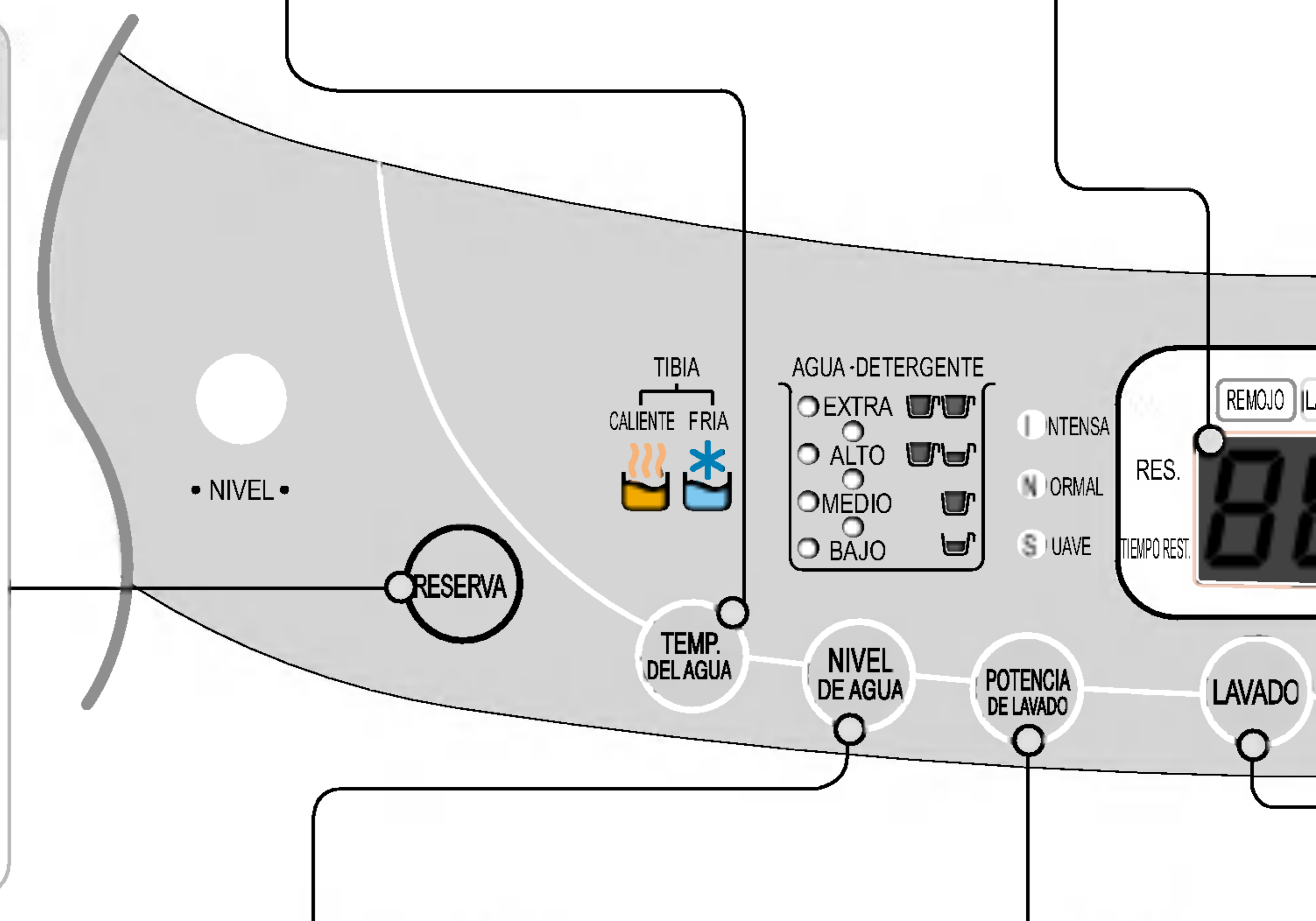

Como ajustar el nivel de agua

- Si se pulsa este botón, se efectuará un ciclo [ALTO →ALTO · EXTRA →EXTRA →BAJO →BAJO · MEDIO →MEDIO →MEDIO · ALTO →ALTO]
- En los programas FUZZY y JEAN, el nivel de agua se selecciona automáticamente de acuerdo con la cantidad de ropa.
- La cantidad de agua se establece ALTO para el programa LANA y DELICADA
- El nivel de agua puede ajustarse incluso con la lavadora en funcionamiento.

Potencia de lavado

- Utilice este botón para ajustar la fuerza del chorro de agua.
- Si se pulsa este botón, se efectuará un ciclo [INTENSA → NORMAL → SUAVE]
- La fuerza de la corriente de agua puede ajustarse en cualquier momento del lavado. Al principio, comienza con [NORMAL]

Nota

Según el modelo de la máquina, la figura del panel de control puede ser diferente.

Visualizando una operación anormal

- En caso de una operación anormal, se visualizan las siguientes indicaciones :
 - Suministro anormal de agua :** Pestañea la luz e indica Error ENTRADA.
 - Drenaje anormal :** Pestañea indicando Error en DRENAJE.
 - Enjuague anormal :** Pestañea indicando Error en CENTRIFUGADO.
 - Sensando nivel de agua anormal :** Se visualiza " **PE** "
 - Tapa abierta :** Pestañea la luz indicando Error en PUERTA.

Botón de programa

- Utilice este botón para seleccionar los programas de lavado.
- Cuando se pulse este botón, iniciará un ciclo [FUZZY → DELICADA → RAPIDO → JEAN → LANA → FAVORITO]

Botón Inicio/Pausa

- Úselo para iniciar o detener el proceso de lavado. El inicio y la pausa se repiten al presionar este botón. La energía se apaga automáticamente 10 minutos después de detenerse el lavado.

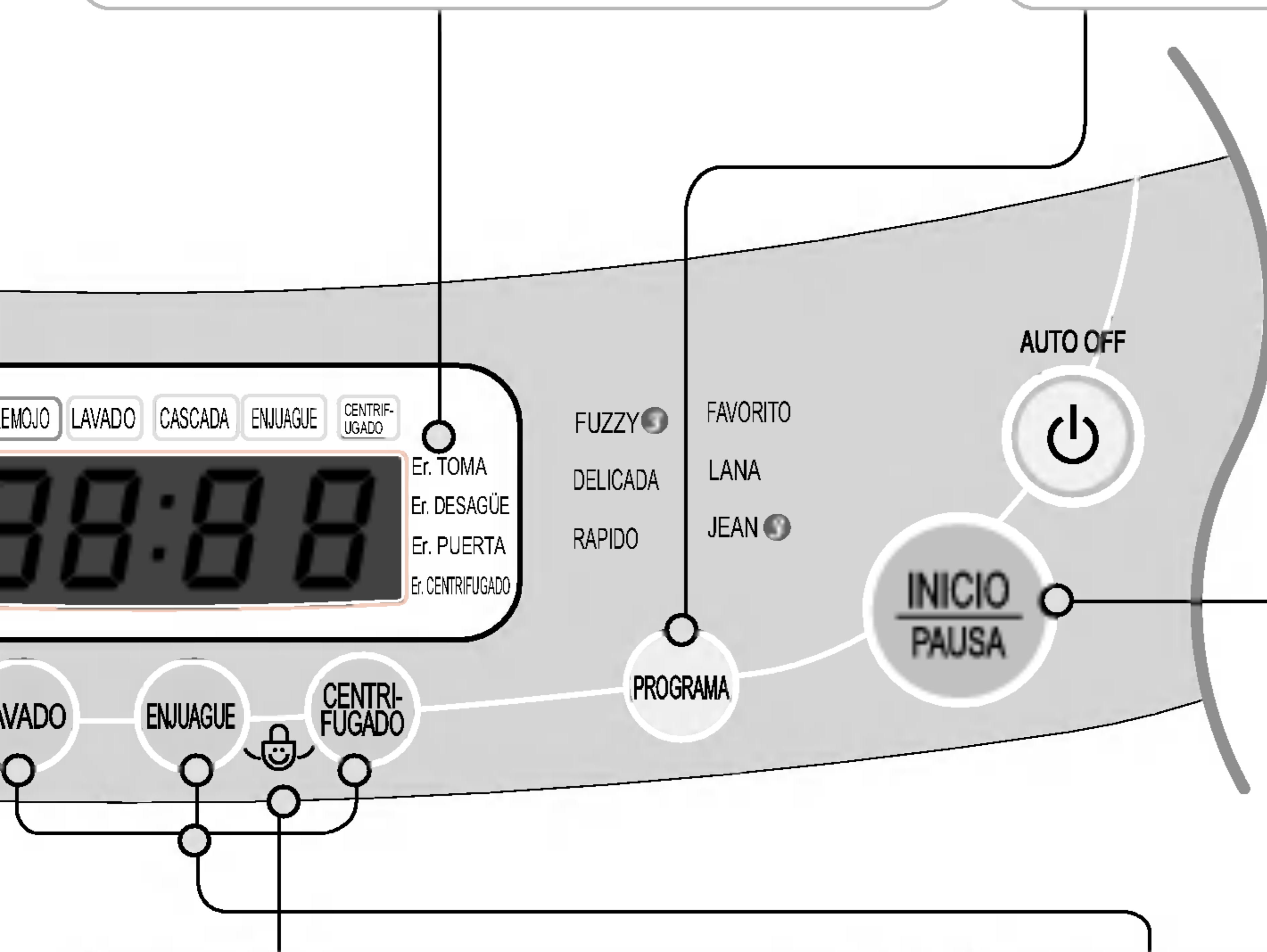

Funciones adicionales

- Función de bloqueo de niños si usted desea bloquear todos los botones para evitar que toda la configuración sea cambiada por los niños, presione simultáneamente los botones de lavado y enjuague. Entonces " **CL** " aparecerá en su panel y el tiempo restante se mostrara alternadamente en su visor. Si desea eliminar el bloqueo, repita esta operación. (refiérase a la página 22)

















Lavado, enjuague y centrifugado manuales



- Se usa para cambiar el tiempo del lavado y el tiempo de enjuague y centriifugado.
- Para cambiar estos programas hágalo después de presionar el botón de inicio/pausa.
- Escoja 1 min de centrifugado para evitar que se marquen los pliegues.

※ **3** : 3 step está disponible sólo por nivel de agua Alto y Medio.

Lavado de Fuzzy(Normal), Jean, Delicada, Lana

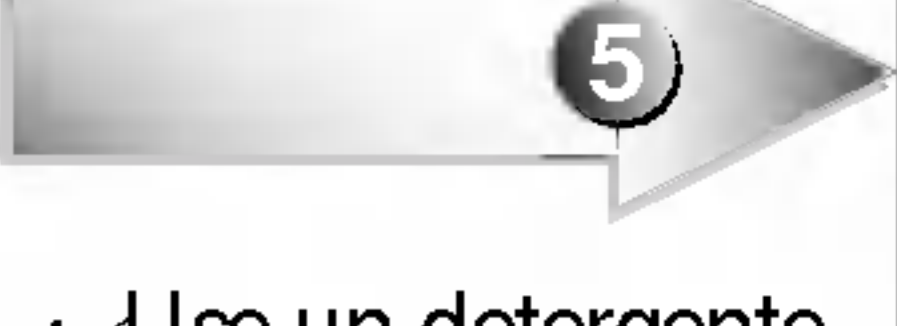
¡ La figura entre flecha es el orden de proceso manual.

Programas de Lavado		Agregue la ropa a lavar		Agregue el detergente.
<p>Lavado de Fuzzy (Lavado de Normal) Usado para la carga normal, este modo selecciona automáticamente las condiciones más apropiadas y completa la secuencia en una operación. El sensor incorporado detecta el tamaño de la carga y la fuerza ideal del lavado , enjuagado y secado son fijados de acuerdo a ello.</p>				<p></p> <p>¡ Agregue la cantidad apropiada de detergente como es indicado por el nivel de agua cerca de AGUA – DETERGENTE O siga las instrucciones del fabricante de detergente.</p>
<p>Lavado de Jean Use el programa de jeans cuando lave ropa pesada, gruesa y extremadamente sucia como los jeans y la ropa de trabajo.</p>			<p></p> <p>¡ Seleccione el programa de Jean en el panel de Control.</p>	<p></p>
<p>Lavado de Delicada Use este programa para lavar productos que requieran de un lavado suave. Esto incluye blusas, nylons y camisas de vestidos con tejido liviano.</p>			<p></p> <p>¡ Seleccione el programa de Delicada en el panel de Control</p>	<p></p>
<p>Lavado de Lana Este programa es para lavar tejidos delicados como lencería y de lana. (lave únicamente vestidos "lavables en agua") Antes de lavar su ropa hecha de lana revise cuidadosamente la etiqueta de instrucciones de lavado. (lave únicamente vestidos "lavables en agua")</p>			<p></p> <p>¡ Selecciones el programa de Lana en el panel de Control</p>	<p></p> <p>¡ Use un detergente neutro apropiado para la ropa. ¡ Cuando lave vestidos hechos en lana use un detergente favorito recomendado para lavado de lana.</p>

	Cierre la tapa.	Finalización	Precaución & Nota
 <ul style="list-style-type: none"> ; El pulsador rota por 8 segundos para detectar la carga de ropa para lavar. ; Luego el nivel de agua y la cantidad de detergente a ser usado .será mostrado y será suministrada el agua 	 <ul style="list-style-type: none"> ; El agua será suministrada por 2 minutos después de iniciar el lavado para suplementar el agua que la ropa haya absorbido. 	 <ul style="list-style-type: none"> ; Cuando el programa de lavado termine, el sonido será escuchado por 10 segundos antes de que la Energía se apague automáticamente. 	<ul style="list-style-type: none"> ; Si el tubo es llenado de agua, o si coloca ropa mojada dentro del tubo antes de iniciar aumentará el nivel del agua. ; Con volumen de peso liviano, el nivel del agua puede ser fijado lentamente ; Cambios de temperatura del agua (caliente/fría) y del nivel del agua son posibles durante la operación. (referir a la página 12)
			
			<ul style="list-style-type: none"> ; Antes de iniciar el lavado, asegúrese de que la ropa es lavable.
			<ul style="list-style-type: none"> ; Cuando fije manualmente el nivel de agua, no lo fije a MEDIO para prevenir daño a la ropa. ; El lavado con agua caliente puede dañar la ropa (El agua es fijada automáticamente en fría.) Asegúrese de que la carga es inferior a 2 kg. ; Para secar vestidos de lana colóquelos planamente en una toalla y golpé dentro del molde. Seque los vestidos de lana fuera del rayo directo del sol. (Acción en exprimir y calentar de un secador puede causar el encogimiento o fieltro de los vestidos de lana) ; Para evitar daños a la ropa, el ciclo de secado puede parecer lento. Esto también evita las arrugas y el vestido aún puede contener agua. Esto es normal. ; El lavado en remojo no puede ser seleccionado para el programa de Lana.

Lavado de Favorito

- Presionar el botón Favorito le permitirá almacenar las condiciones de su lavado favorito en el ciclo normal de la memoria y luego repetirlo para usarlo posteriormente.

1 Presione el botón **AUTO OFF (Encendido)** para encender.



2 Seleccione el programa **FAVORITO**.

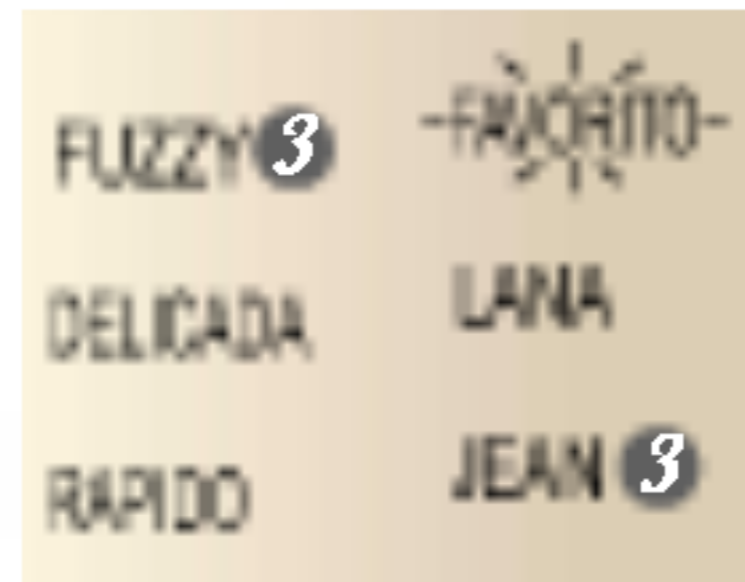

3 Seleccione sus condiciones de lavado favorito.

- Presione el botón TEMP. DEL AGUA para seleccionar la temperatura del agua de lavado.
- Presione el botón NIVEL DE AGUA para seleccionar el nivel de agua.
- Presione el botón POTENCIA DE LAVADO para seleccionar la opción de lavado INTENSA o SUAVE lavado.
- Presione el botón LAVADO, el ENJUAGUE y CENTRIFUGADO para seleccionar los tiempos de lavado, de enjuague y de rotación respectivamente que desea almacenar.

4 Presione el botón **INICIO/PAUSA** para almacenar e iniciar su ciclo de lavado favorito. La energía se interrumpe automáticamente después del lavado.



Nota

Para repetir su ciclo favorito.

1. Presione AUTO OFF(Encendido) .
2. Seleccione el ciclo favorito presionando PROGRAMA.
3. Presione el botón INICIO/PAUSA . Luego el ciclo de lavado se inicia.

Lavado de Rapido

Use este modo de tiempo corto de lavado para ropa poco sucia.
El peso debe ser de menos de 3.0 kg.

1 Presione el botón **AUTO OFF(Encendido)** para encender.



2 Presione el botón **PROGRAMA** para seleccionar **RAPIDO**.

- Seleccione el programa RAPIDO en el panel de control.



3 Agregue el detergente.

- La cantidad correcta de detergente marcada junto al nivel de agua de AGUA-DETERGENTE.

4 Agregue la ropa a lavar y presione el botón **INICIO/PAUSA**.



- Se mostrará el nivel de agua y la cantidad de detergente a ser usado y se suministrará el agua necesaria.

5 Cierre la tapa.

- El agua continuará siendo suministrada durante 2 minutos luego del comienzo del lavado para suplir lo absorbido por la ropa.

Terminado

Cuando el programa de lavado termina, el zumbador sonará por 10 segundos antes de que se apague automáticamente.

Lavado de Remojo

Use este modo para lavar ropa excesivamente sucia remojándolo en agua durante unas horas para remover proteínas y grasas. El modo 'Remojo' puede ser usado simultáneamente con todos los programas de lavado excepto los programas de Lana y Delicada.

- 1 Presione el botón **AUTO OFF (Encendido)** para encender.



- 2 Presione el botón **PROGRAMA** para seleccionar el programa de lavado



- El Remojo no funcionará en el Programa de Limpieza de LANA y DELICADA

- 3 Presione el botón **LAVADO**, para seleccionar el programa de remojo



- Mantenga presionado el botón de LAVADO hasta que se encienda la lámpara en 'REMOJO' y 'LAVADO' simultáneamente como en el siguiente imagen.
- El programa de remojo funciona únicamente cuando el tiempo de remojo es 40, 50 o 60 minutos.



- 4 Agregue detergente

- La cantidad apropiada de detergente marcada cerca del nivel del agua de AGUA – DETERGENTE.

- 5 Agregue la ropa para lavar y presione el botón de **INICIO/PAUSA**



- El nivel de agua y la cantidad de detergente a ser usado, será mostrado y será suministrado el agua

- 6 Cierre la tapa.

- El agua será suministrada por 2 minutos después de iniciar el lavado para suplementar el agua que la ropa haya absorbido.

Terminación

- Cuando el programa de lavado termine, el sonido será escuchado por 10 segundos antes de que la Energía se apague automáticamente

Nota

I Orden de la distribución de Remojo-Lavado

Remojo – Lavado

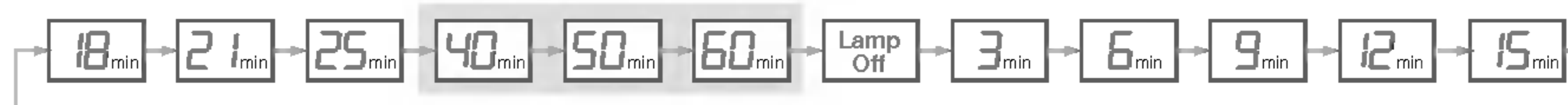

- Seleccione el tiempo de remojo en 40 minutos, 50 minutos, o 60 minutos (incluyendo el tiempo de lavado) presionando repetidamente el botón de Lavado.
- Si es necesario, seleccione el tiempo de Enjuague y el tiempo de Spinning (secado) presionando los botones de Enjuague o Centrifugado hasta obtener los tiempos deseados.

Lavado de comienzo demorado (Reserva)

Lavado de Inicio demorado (Reservación)

El lavado de inicio demorado (Reservación) es usado para demorar el tiempo de terminación de la operación

Las horas para ser demorado puede ser fijado de acuerdo al usuario.

El tiempo en la pantalla es el tiempo de terminación, no el tiempo de iniciación

1 Presione el botón **AUTO OFF (Encendido)** para encender.



2 Presione el botón **PROGRAMA** para seleccionar el programa de lavado



- Este método no funcionará en el Programa de LANA y DELICADA.

3 Presione el botón de **RESERVA**.



- Se encenderá la lámpara 'RESERVA' y será marcado 'Tiempo Restante'
- Presione repetidamente el botón para fijar el tiempo de terminación deseado. Por ejemplo, para terminar el lavado en 9 horas desde ahora, coloque el número 9 presionando repetidamente el botón RESERVA.

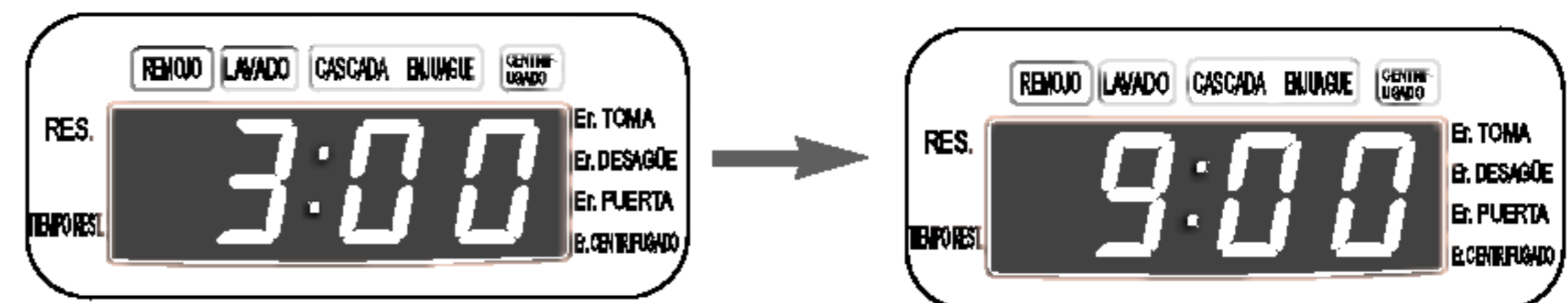

4 Agregue detergente

- La cantidad apropiada de detergente marcada cerca del nivel del agua de AGUA – DETERGENTE.
- Cuando la tapa está abierta la máquina no opera, y una señal de alarma le recordará cerrar la tapa

5 Agregue la ropa para lavar y presione el botón de **INICIO/PAUSA**.



- Cuando usted presiona el botón de INICIO/PAUSA la lámpara titilará y el tiempo será mostrado.

6 Cierre la tapa.

- El agua será suministrado por 2 minutos después de iniciar el lavado para suplementar el agua que la ropa haya absorbido.

Terminación

El lavado será terminado de acuerdo al tiempo demorado

Nota

- El tiempo de terminación puede ser demorado de 3 - 48 horas. Demorar de 3 - 12 horas puede ser realizado en intervalos de 1 hora y de 12 - 48 en intervalos de 2 horas.
- Si la tapa está abierta, la máquina no operará y una señal de alarma le recordará cerrar la tapa.
- Para seleccionar manualmente el tiempo de lavado, las veces de enjuagado, tiempo de secado, nivel de agua, caliente/fría o la fuerza de lavado, presione el botón RESERVA y seleccione la opción deseada. Luego presione el botón INICIO/PAUSA.
- Cuando no pueda sacar de inmediato la ropa después de que termine el lavado, es mejor omitir el programa de secado. (La ropa será arrugada si deja por un tiempo largo después de secar)



Opción de Lavado

Cuando sólo necesite Lavado, Lavado/Enjuague o ciclos de Enjuague, éstos pueden ser determinados manualmente.

- 1 Presione el botón **AUTO OFF (Encendido)** para apagar.

AUTO OFF



2	Sólo Lavado	Sólo Lavado, Enjuague
	<p>Presione el botón LAVADO para seleccionar el tiempo deseado. (refiérase a la página 13)</p> 	<p>Presione el botón LAVADO para seleccionar el tiempo deseado. (refiérase a la página 13)</p>  <p>Presione el botón ENJUAGUE para seleccionar el tiempo deseado de enjuague. (refiérase a la página 13)</p>  <p>Puede usar esta opción para evitar arrugas en la ropa</p>

- 3 Presione el botón **NIVEL DE AGUA** para controlar el nivel de agua conforme a la cantidad de ropa a lavarse. Si no elige nada, se determina automáticamente el nivel medio de agua. (refiérase a la página 12)



- 4 Agregue la ropa a lavarse en la tina de lavado.

- 5 Presione el botón **INICIO/PAUSA**.







- 6 Agregue el detergente y cierre la tapa.

Opción de Lavado

1 Presione el botón **AUTO OFF (Encendido)** para apagar.



2	Sólo Enjuague	Sólo Enjuague, Centrifugado	Sólo Centrifugado / Sólo Desagotar
	<p>Presione el botón ENJUAGUE para seleccionar los tiempos deseados de enjuague. (refiérase a la página 13)</p> 	<p>Presione el botón ENJUAGUE para seleccionar los tiempos deseados de enjuague. (refiérase a la página 13)</p>  <p>Presione el botón CENTRIFUGADO para seleccionar los tiempos deseados de centrifugado. (refiérase a la página 13)</p> 	<p>Presione el botón CENTRIFUGADO para seleccionar los tiempos deseados de centrifugado. (refiérase a la página 13)</p>  <p>Cuando desea sólo quitar agua, espere hasta que el agua en la tina de lavado se drene completamente.</p>
3	<p>Presione el botón NIVEL DE AGUA para controlar el nivel de agua conforme a la cantidad de ropa. (refiérase a la página 12)</p> 		

4 Agregue la ropa a la tina de lavado.

5 Presione el botón **INICIO/PAUSA**



6 Agregue el detergente y cierre la tapa.

Nota

- Después de haber completado el lavado y cuando las únicas opciones seleccionadas son Lavado, Lavado/Enjuague o Enjuague, el agua no se drenará. Si desea hacerlo, presione ROTAR(y espere hasta que el agua en la tina se desagite completamente. Luego presione el botón INICIO/PAUSA.
- Si no especifica el nivel de agua, se seleccionará automáticamente Medio.
- Si se selecciona solamente Enjuague, el proceso comenzará por la provisión de agua.

Otras funciones útiles

Función bloqueo para niños

Si quiere bloquear todas las llaves para evitar que los programas sean cambiados por un niño, puede usar la opción "adicionales".

Cómo bloquear

- 1 Presione el botón **AUTO OFF (Encendido)**.



- 2 Presione el botón **INICIO/PAUSA** para iniciar el lavado.



- Después de que las condiciones del lavado están establecidas según el manual.

- 3 Presione simultáneamente los botones **ENJUAGUE** y **CENTRIFUGADO**.



- Durante el programa de lavado, todos los botones se bloquean hasta que se completa el lavado o se desactiva manualmente la función adicionales.

Cómo desbloquear

Si desea desbloquear durante el lavado, presione simultáneamente **ENJUAGUE** y **CENTRIFUGADO** nuevamente.

Nota

- " EL " (bloqueo para niños) y el tiempo sobrante se muestran alternativamente en la pantalla mientras están bloqueados.

Opción Mute (Muda)

Si desea usarla máquina de lavar sin sonidos de alarma, presione simultáneamente los botones **LAVADO** y **CENTRIFUGADO**.

Para hacer funcionar al zumbador, presione simultáneamente los botones **LAVADO** y **CENTRIFUGADO** una vez más.

Ver el tiempo restante

Para ver el tiempo restante para cada proceso, presione uno de los botones de **LAVADO**, **ENJUAGUE** y **CENTRIFUGADO**. El tiempo restante para cada proceso aparecerá durante 1 segundo aproximadamente.

Instalación y Nivelación

Asegúrese de sacar todos los accesorios de traslado, antes de operar la máquina.

1 Ponga la máquina en una superficie plana y firme con el apropiado espacio.

Le sugerimos un espacio mínimo de 2 cm. al lado derecho y al lado izquierdo de la máquina para una fácil instalación.

En cuanto a la parte posterior, se sugiere un espacio mínimo de 10 cm.



Advertencia

Si la lavadora está instalada sobre una superficie dispareja, débil o inclinada, se podría producir una vibración excesiva, una falla en la función de Centrifugado, o puede aparecer error **"Er.CENTRIFUGADO"** en el visor.

Esta debe colocarse sobre un piso firme y nivelado para evitar una falla en el centrifugado.

2 Revise si la máquina está nivelada

Abra la tapa y mire de arriba para ver si es lo mismo que se muestra.

Vista superior de la máquina

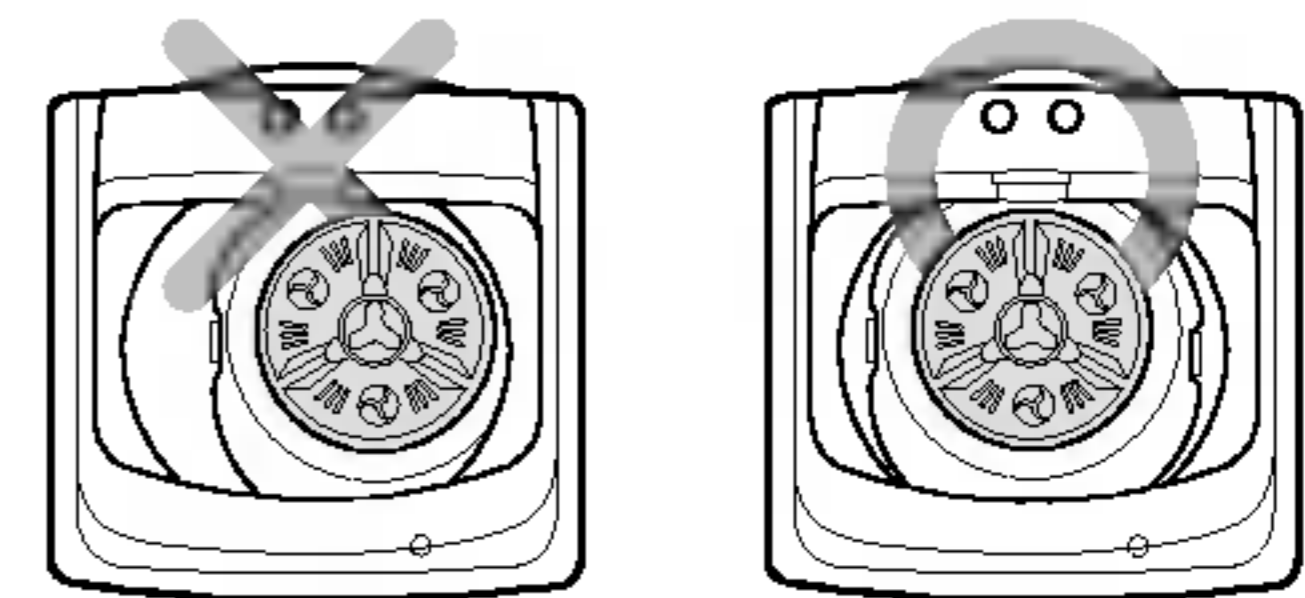

3 Nivele la máquina

Levante la parte frontal de la lavadora y gire la pata ajustable hasta que la lavadora quede pareja. Si la pata ajustable es muy corta, use las placas de ajuste de nivel como se muestra.

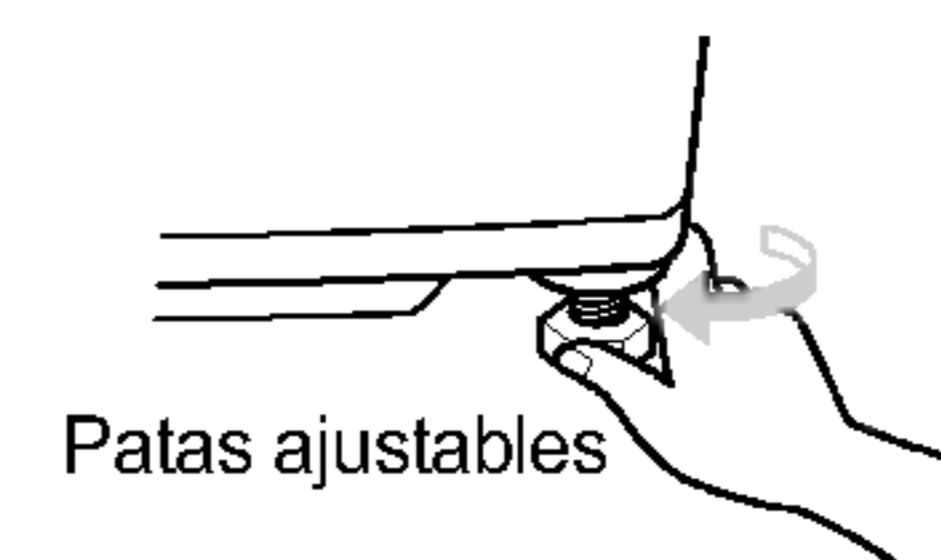

Precaución

Si el aparato es suministrado desde una extensión eléctrica o de un generador, el cable de extensión o el enchufe portátil deben ubicarse de manera que no estén afectados a salpicaduras o que les ingrese humedad.

Conexión de la manguera de suministro de agua

Conexión de la manguera de suministro de agua a la llave

Tipo normal (Llave normal sin hilo y manguera de entrada atornillada).

1 Afloje el tornillo

Suelte el tornillo del conector de tal forma que la llave se pueda poner en el medio.



2 Fije el conector a la llave

Presione el conector superior hasta que la empaquetadura de goma esté en fuerte contacto con la llave. Luego apriete los 4 tornillos.

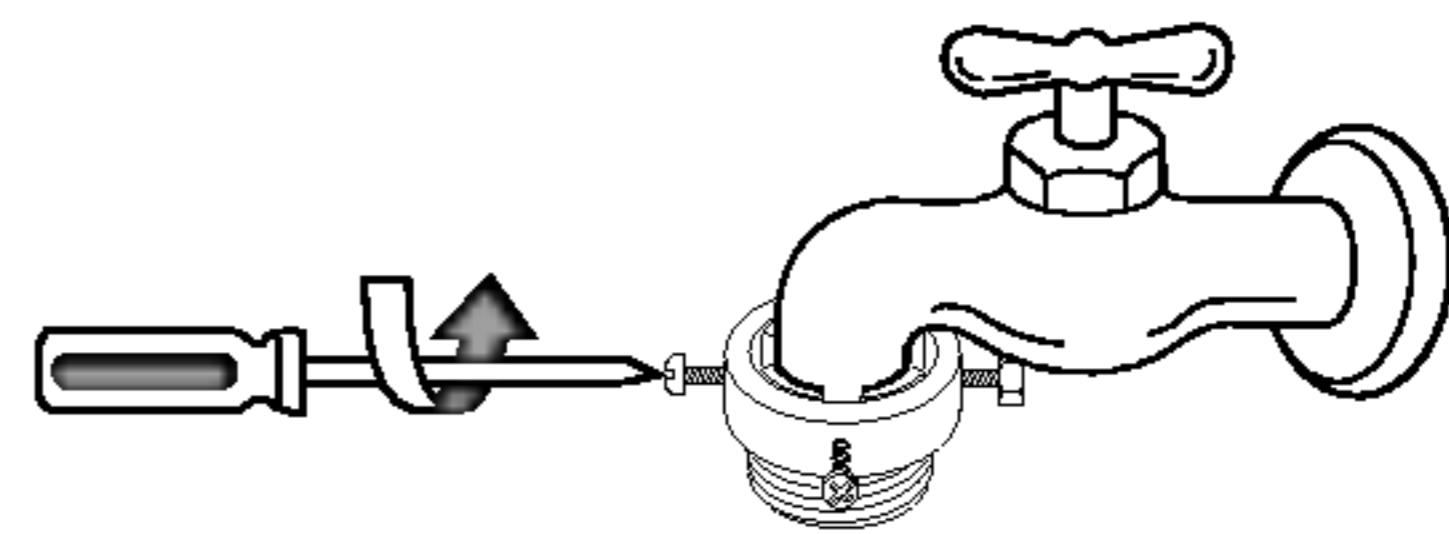

3 Conecte la manguera de suministro de agua al conector

Presione la manguera de suministro de agua verticalmente hacia arriba de manera que el sello de goma pueda adherirse completamente a la

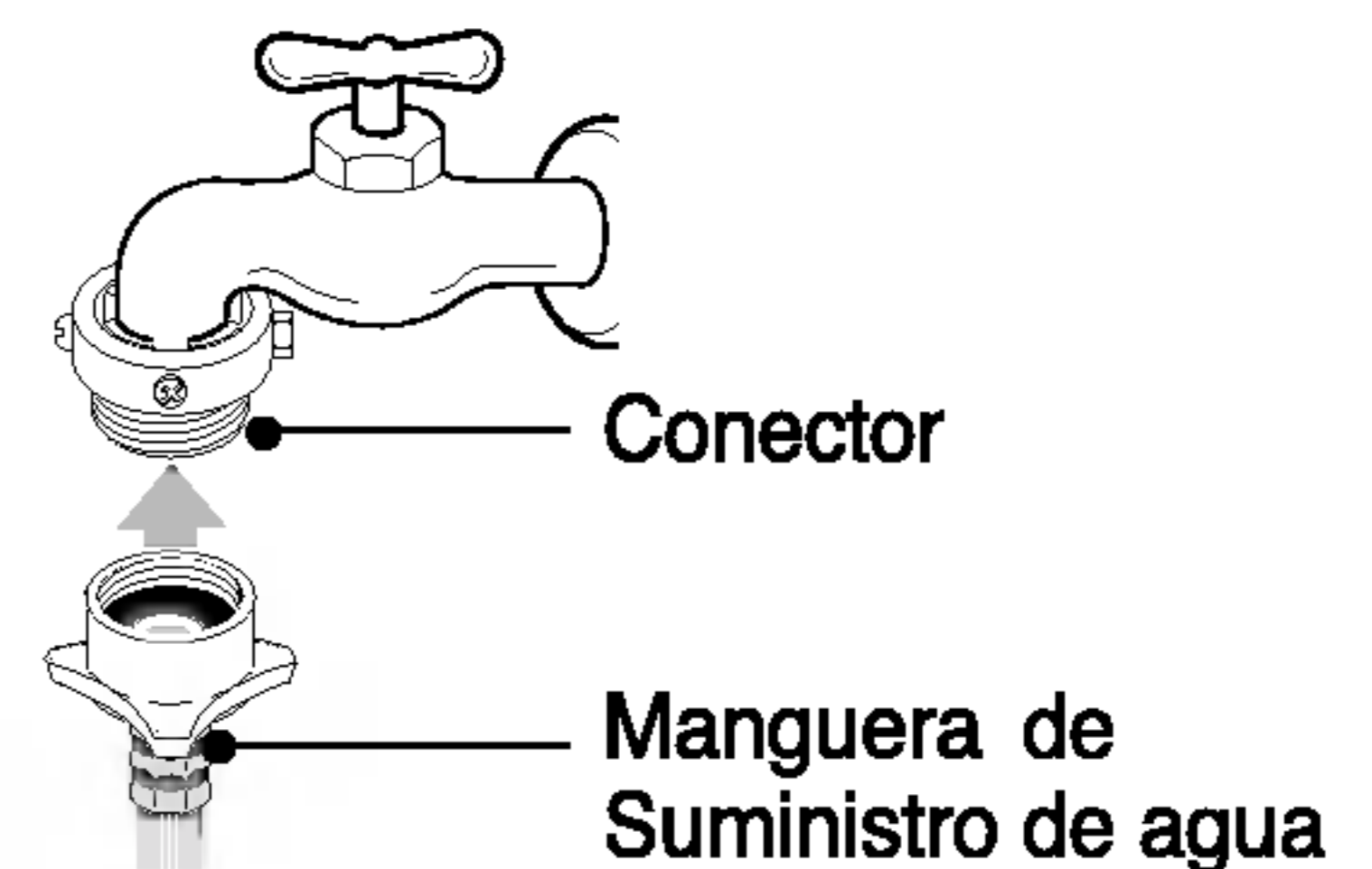

4 Fije el conector con el conector de la manguera de suministro de agua

Conecte la manguera de suministro de agua al conector y luego apriete su conector atornillándolo hacia la derecha.

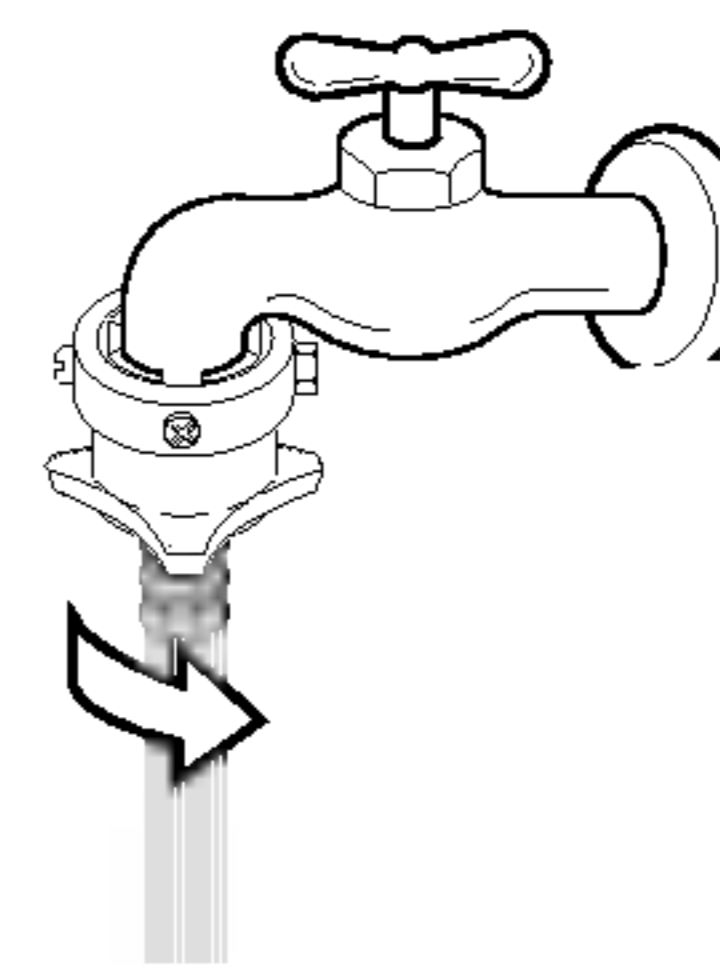

5 Verifique la conexión de la manguera de suministro y del conector

Después de conectar la manguera, abra la llave para revisar si hay alguna fuga de agua. En caso de fuga de agua, cierre la llave y comience nuevamente desde el primer paso.

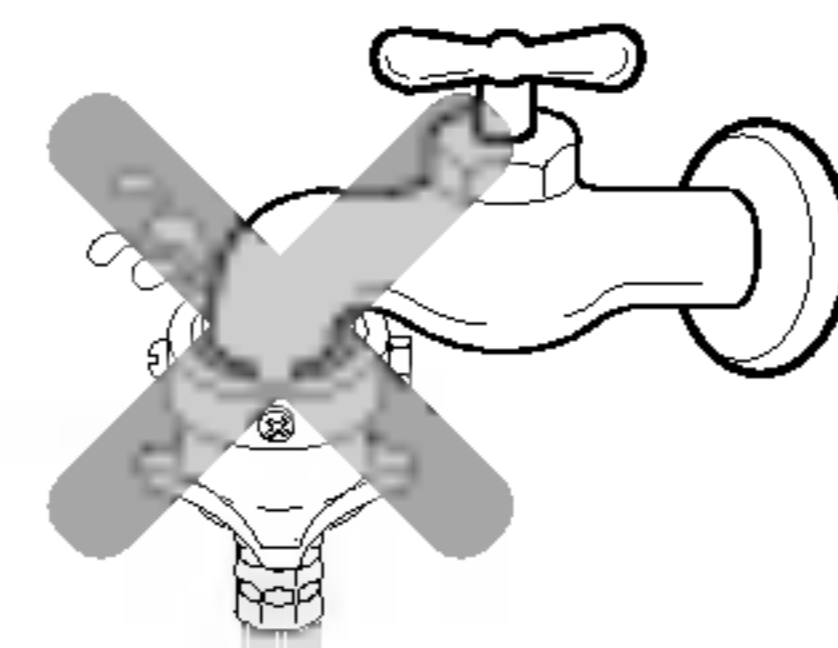

Atención

La lavadora debe ser conectada a las llaves del agua usando los sets de mangueras nuevo, y los sets antiguos no deben re-utilizarse.

Otros tipos no normales (Llave normal sin hilo y manguera de entrada tipo de presión.)

1 Separe el conector del medio de la manguera de suministro de agua

Separe el conector del medio de la manguera de suministro de agua presionando el vástago de presión y la manilla de presión que está conectada a la manguera de suministro de agua mientras los presiona.

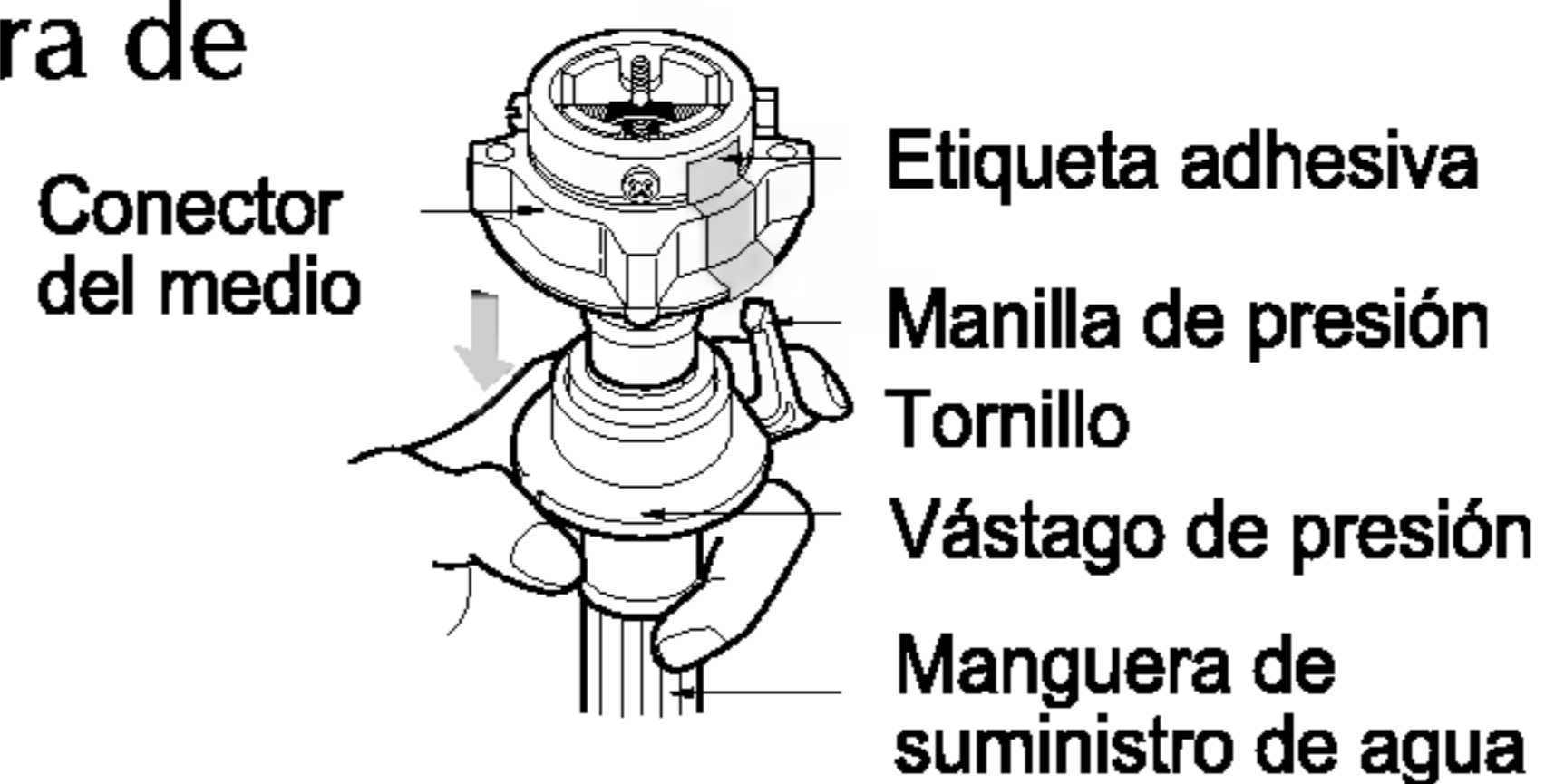

2 Afloje las tuercas para conectar el conector a la llave

Suelte el tornillo del conector de tal manera que la llave pueda ponerse en el medio

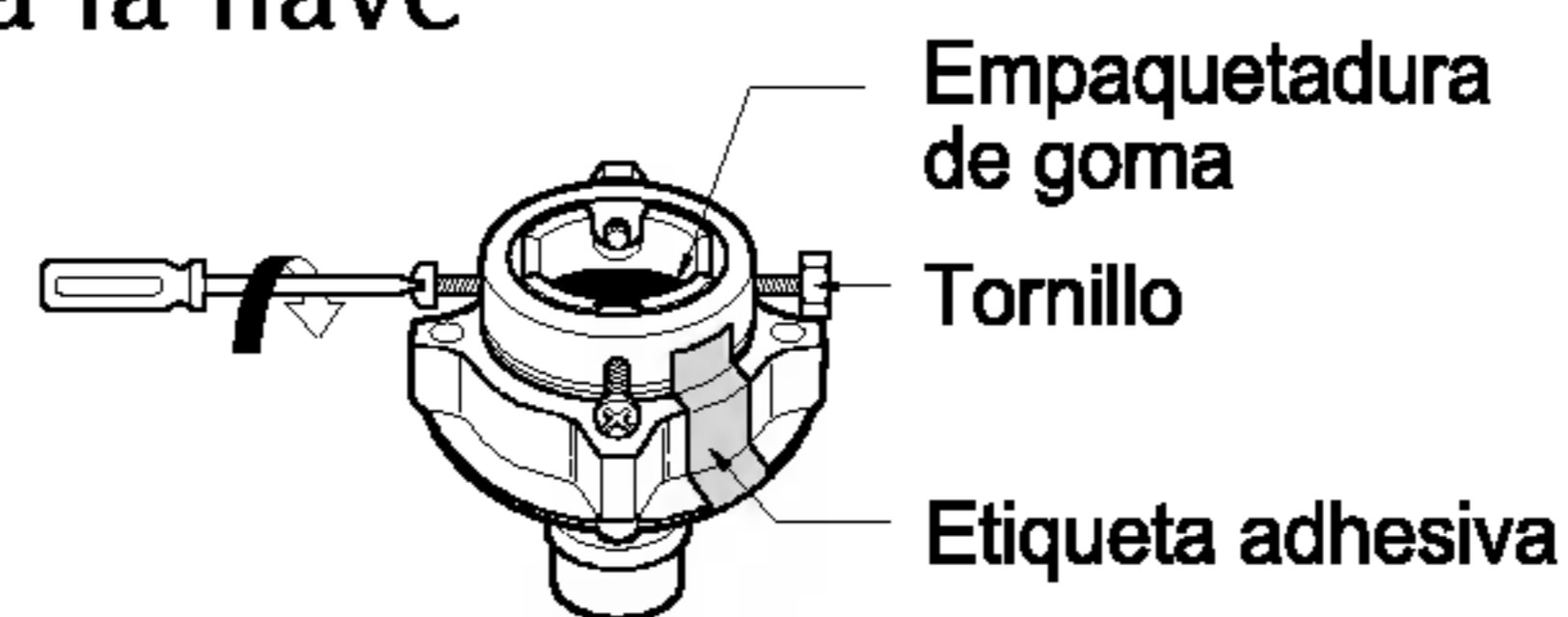

Nota

En caso de que la llave sea grande
Si el diámetro de la llave es muy grande o si es cuadrado, abra los 4 tornillos, saque la placa guía y siga el primer paso.

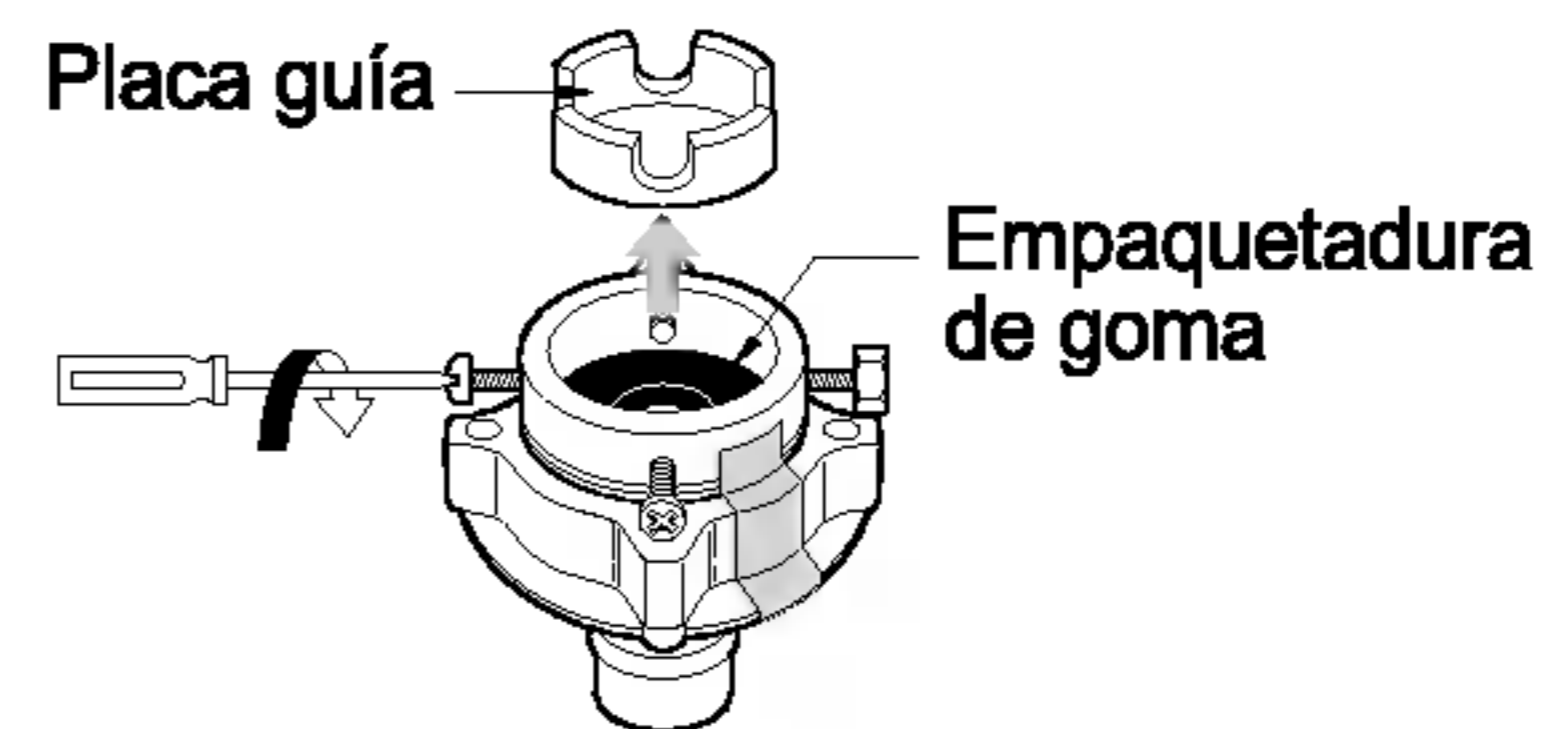

3 Fije los conectores a la llave

Presione el conector superior hasta que la empaquetadura de goma esté en estrecho contacto con la llave. Luego apriete los 4 tornillos.

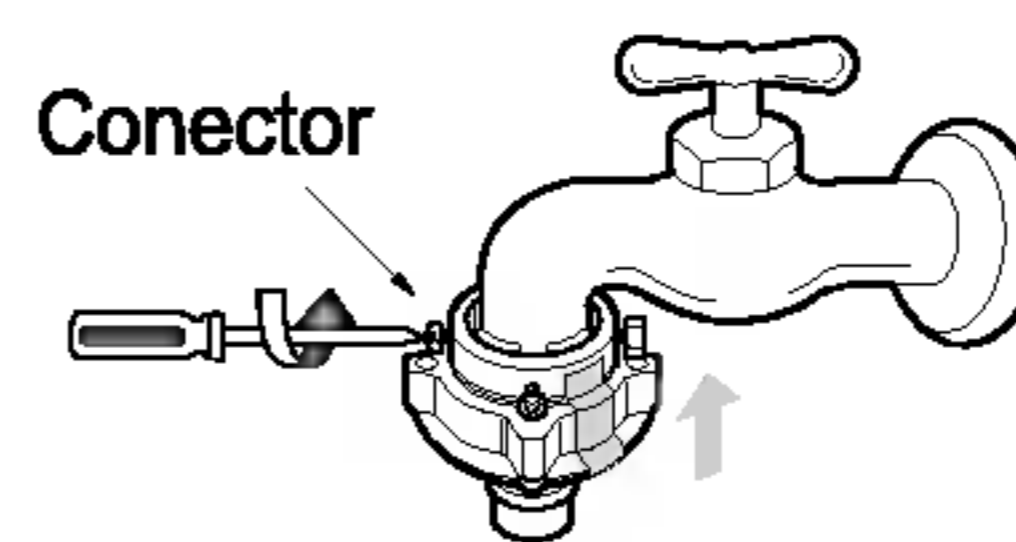

4 Fije el conector superior y el conector del medio

Saque la etiqueta adhesiva entre los conectores superior y del medio. Apriete los conectores tomando el superior y girando el conector del medio hacia la derecha.

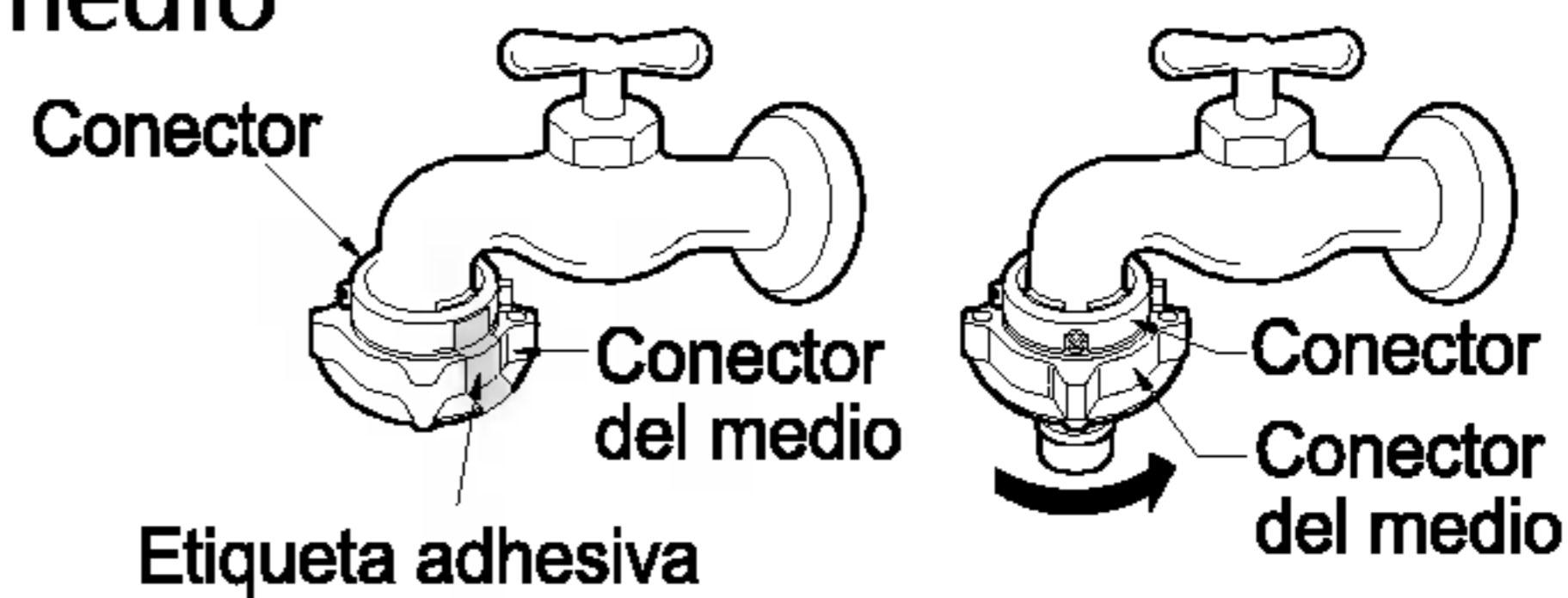

5 Conecte el conector del medio y la manguera de suministro de agua

Presione hacia abajo el vástago de presión de la manguera de suministro de agua que estaba separada del conector del medio (refiérase al primer paso) y júntela con el conector del medio.

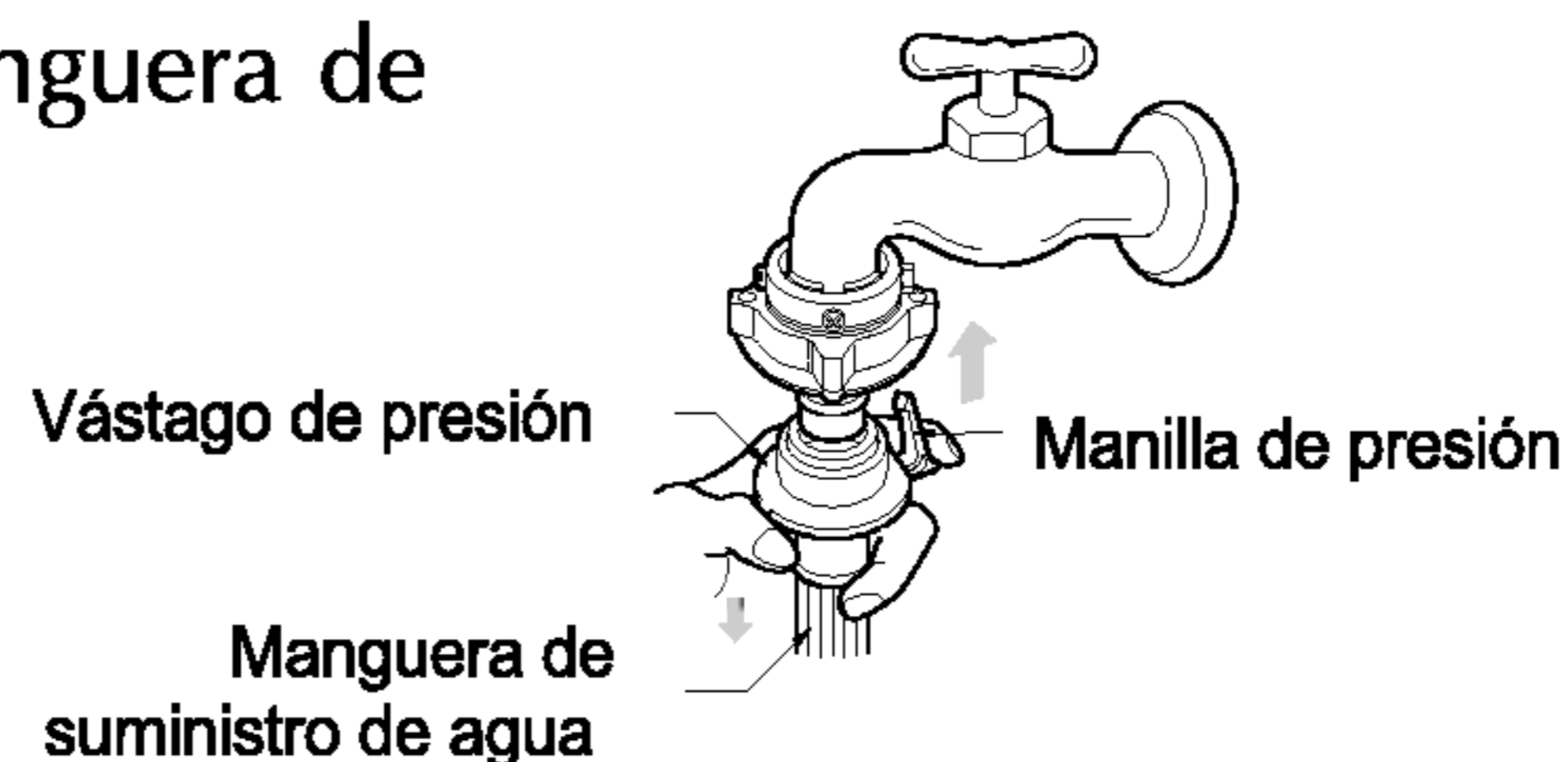

6 Revise pérdidas de agua

Después de conectar la manguera, abra la llave para verificar si hay fugas de agua. En caso de una pérdida de agua, cierre la llave y comience de nuevo desde el primer paso. Si se salta el primer paso, puede causar una pérdida de agua.

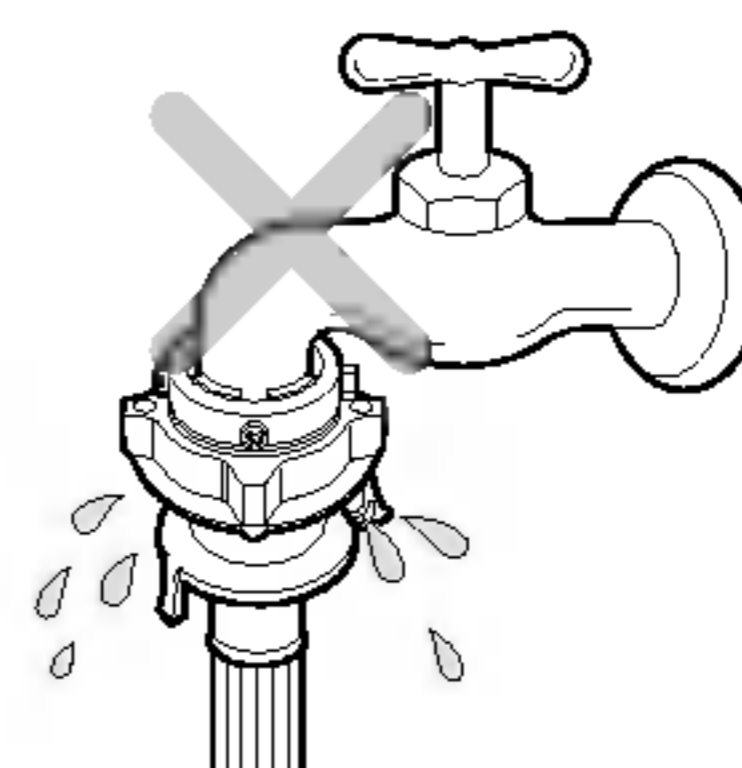

Conexión de la manguera de suministro de agua

Tipo atornillada

1 Ajuste la manguera de suministro de agua a la llave.

Presione la manguera de suministro de agua hacia arriba de tal forma que la empaquetadura de goma dentro de la manguera pueda adherirse completamente a la llave.

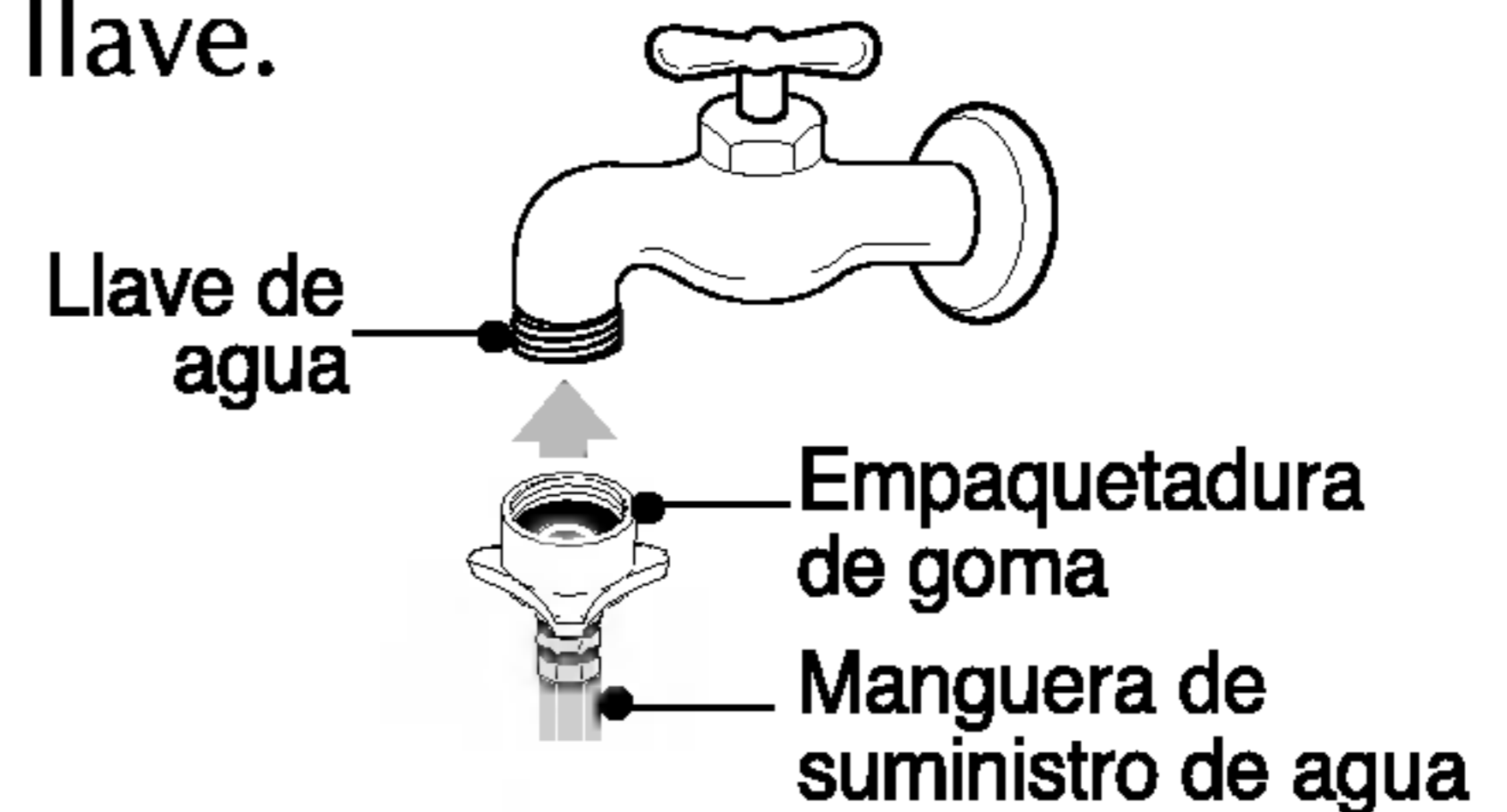

2 Conecte la manguera de suministro de agua a la llave.

Conecte la manguera de suministro de agua a la llave y apriétela atornillándola hacia la derecha.

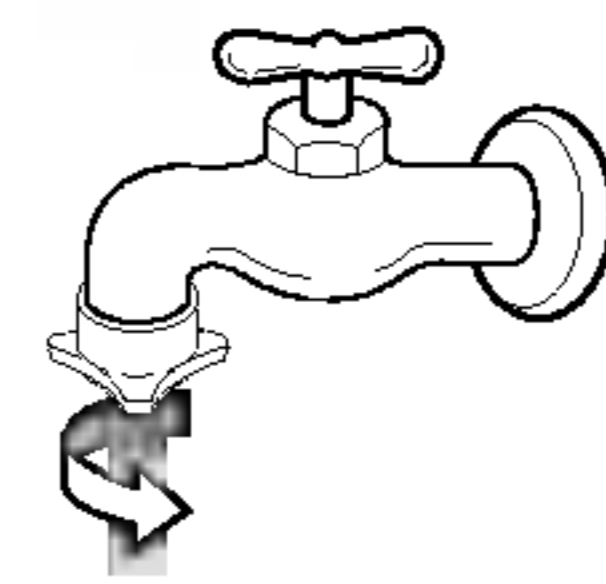

3 Revise si hay fugas de agua.

Después de conectar la manguera, abra la llave para verificar que no haya pérdidas de agua.

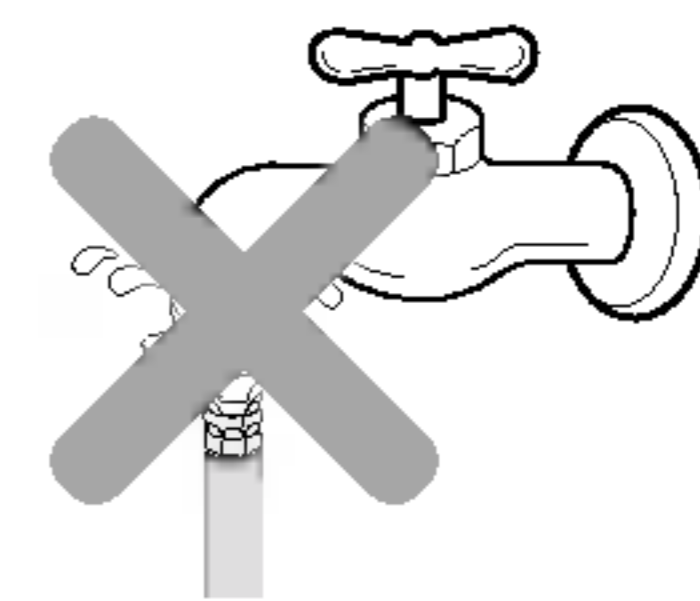

Conecte la manguera de suministro de agua a la máquina

Conecte la manguera de suministro de agua a la válvula de entrada de la lavadora y apriétela girando su conector. Verifique para ver si hay un sello de goma del conector.

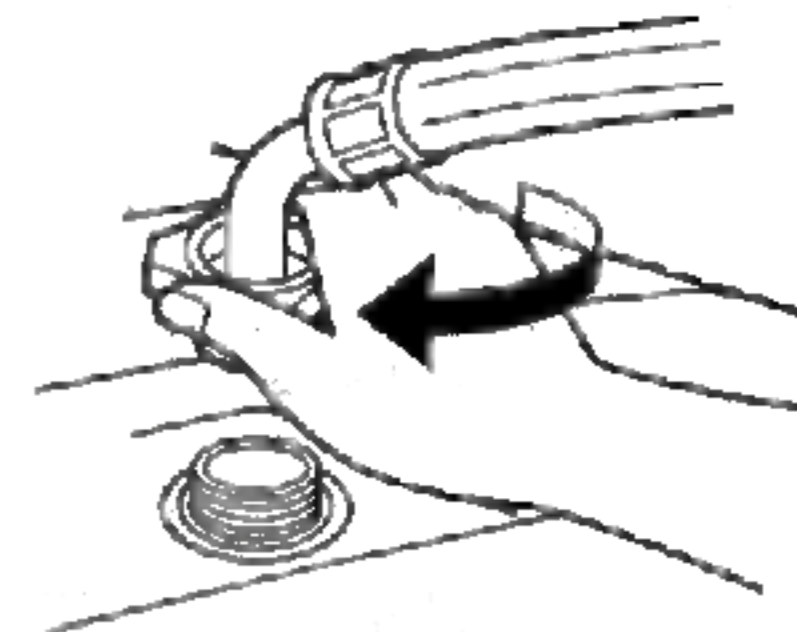

Verifique para ver si hay un sello de goma dentro del conector.

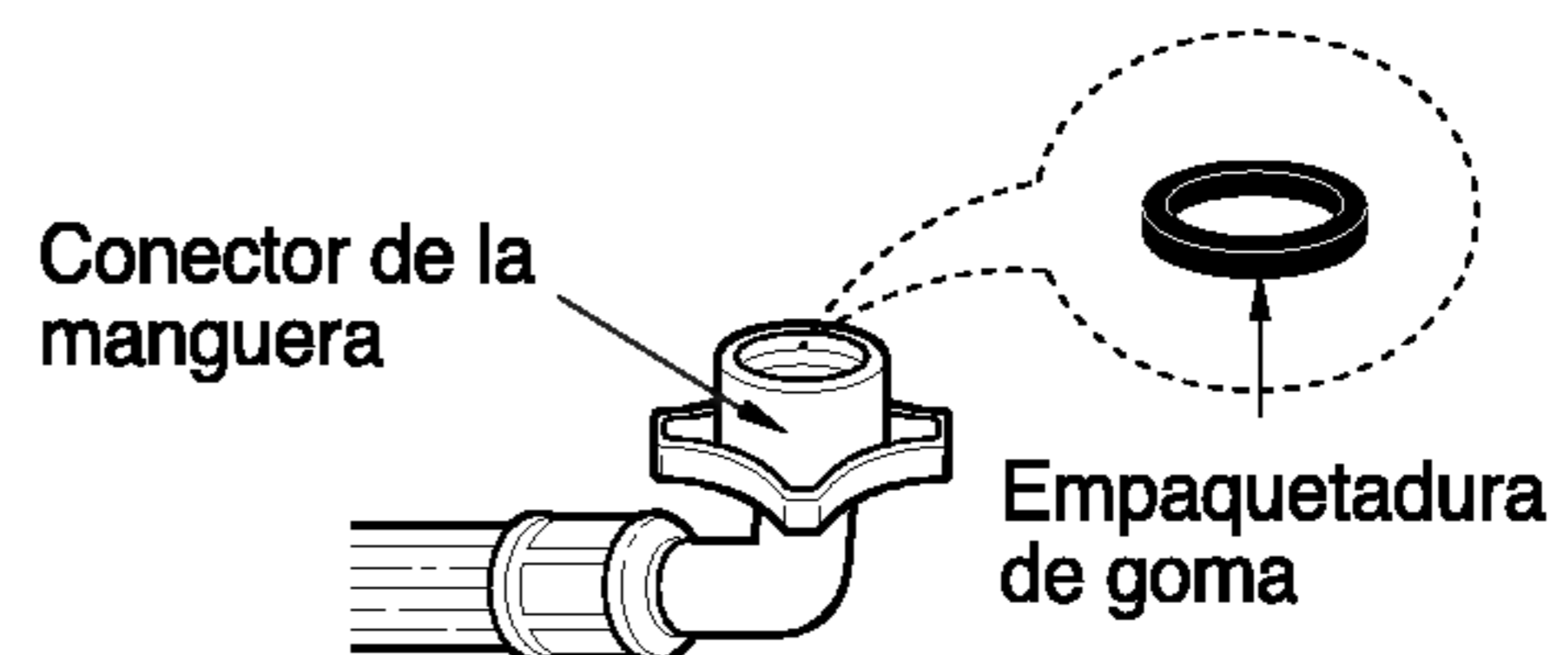

Conexión de la manguera de drenaje

Antes de conectar la manguera de drenaje, revise modelo de manguera de drenaje y escoja la instrucción correcta de las siguientes.

Modelo con bomba

- 1 Ajuste el extremo terminado de la manguera de drenaje a la salida de la bomba de drenaje y apriete la abrazadera

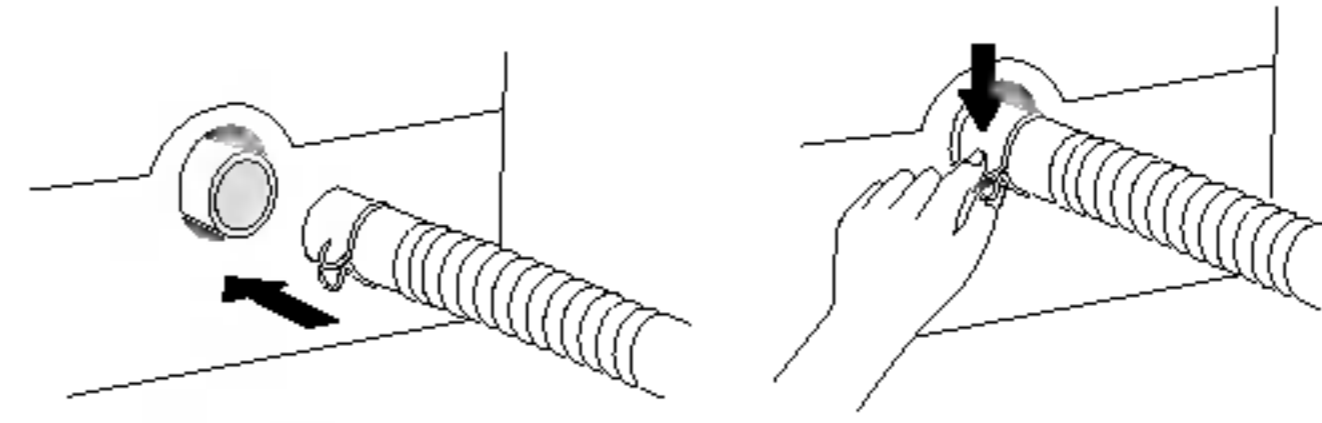

- 2 Ponga el otro extremo de la manguera de drenaje sobre un depósito de agua o tina.

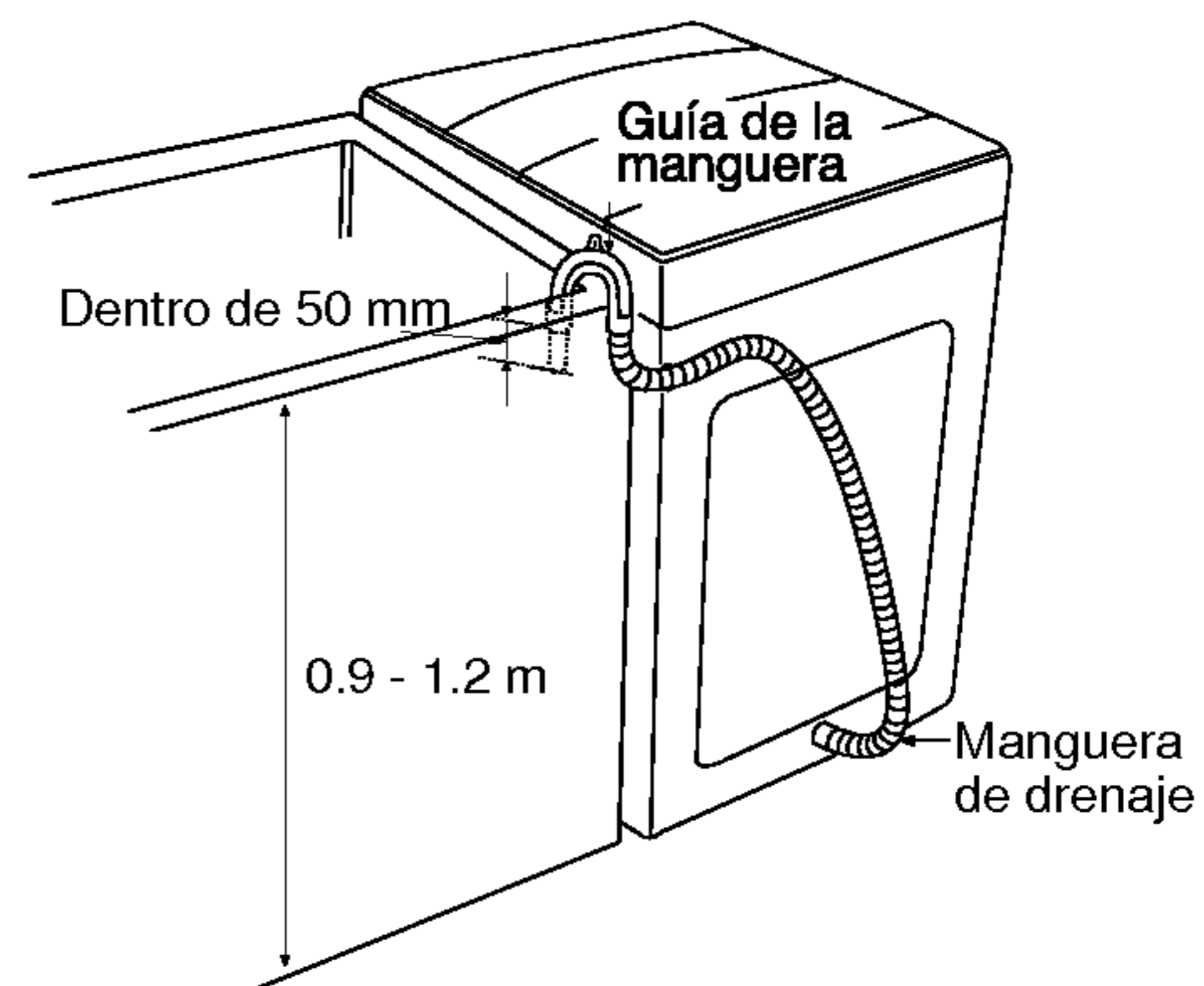

Nota

- Para evitar la succión, la manguera de drenaje no debiera extenderse más de 50 mm. del extremo de la guía de la manguera.
- La altura de descarga debiera ser aproximadamente 0.9 - 1.2 m del piso

Modelo sin bomba

- 1 Antes de conectar
Asegúrese que la pinza y el resorte de la manguera están ubicados como en la figura.

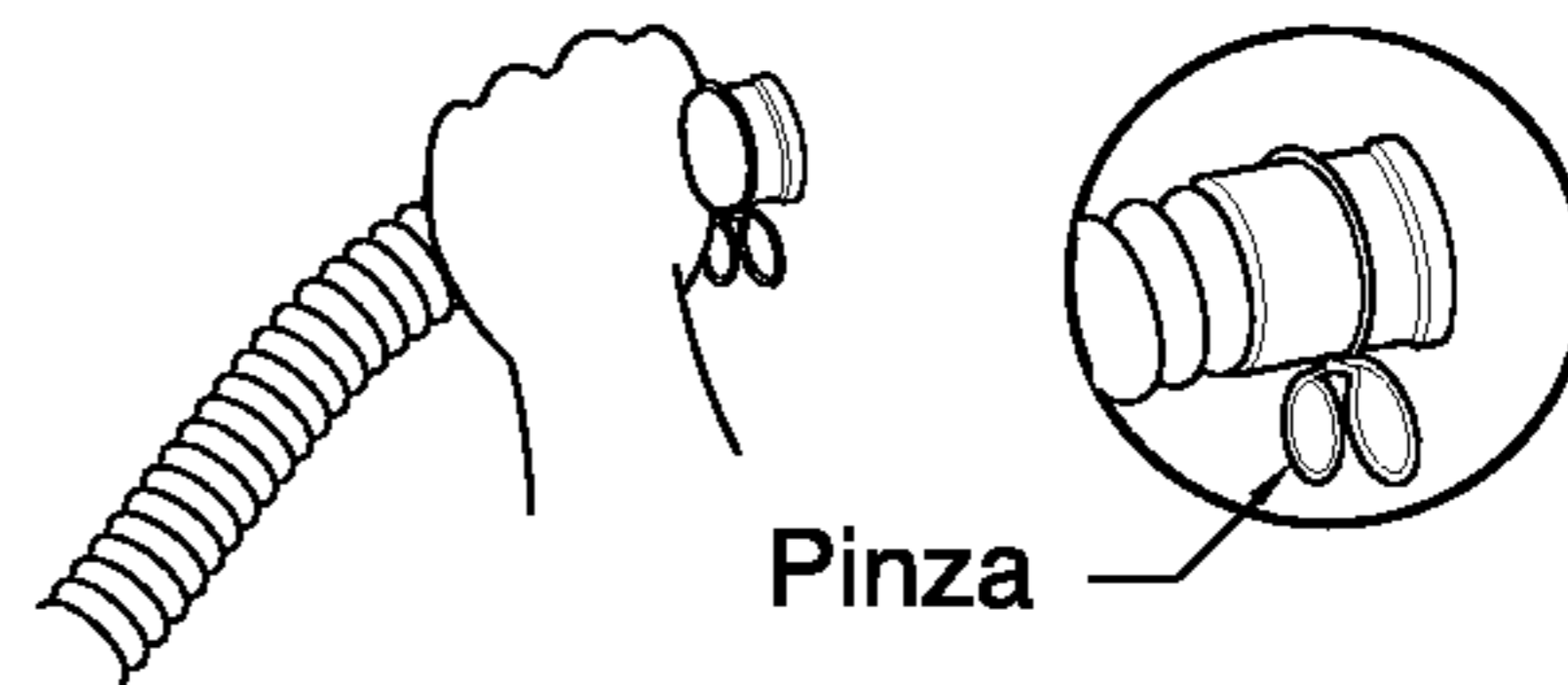

- 2 Conecte el codo de la manguera
Presione el codo de la manguera hacia el cuerpo de la lavadora.

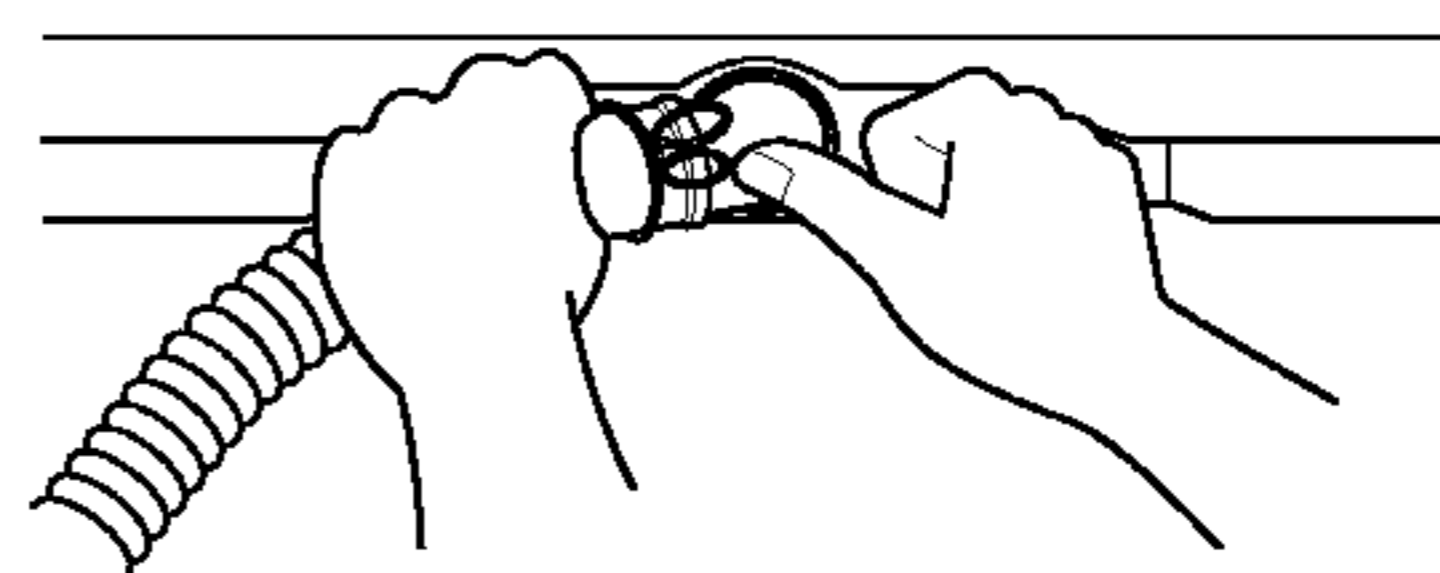

- 3 Ponga la manguera de drenaje
Para cambiar la dirección de la manguera, saque el codo y cambie la dirección.
Repita el segundo paso.

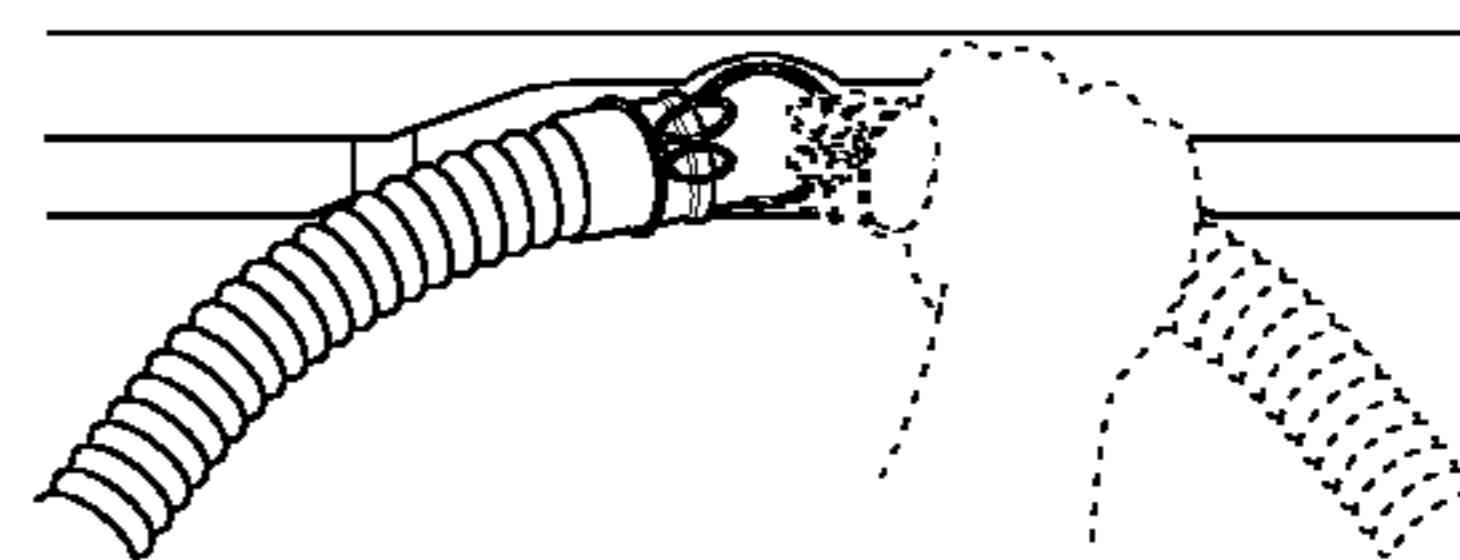

Método de puesta a tierra

Debe conectarse un cable a tierra.

Si el cable a tierra no está conectado, hay un peligro de shock eléctrico causado por la fuga de corriente de la lavadora.

Método de puesta a tierra con tierra en la terminal

Si se usa un enchufe con terminal a tierra, no se requiere una puesta a tierra.

La forma del cable eléctrico y de la terminal de tierra pueden variar según el país.

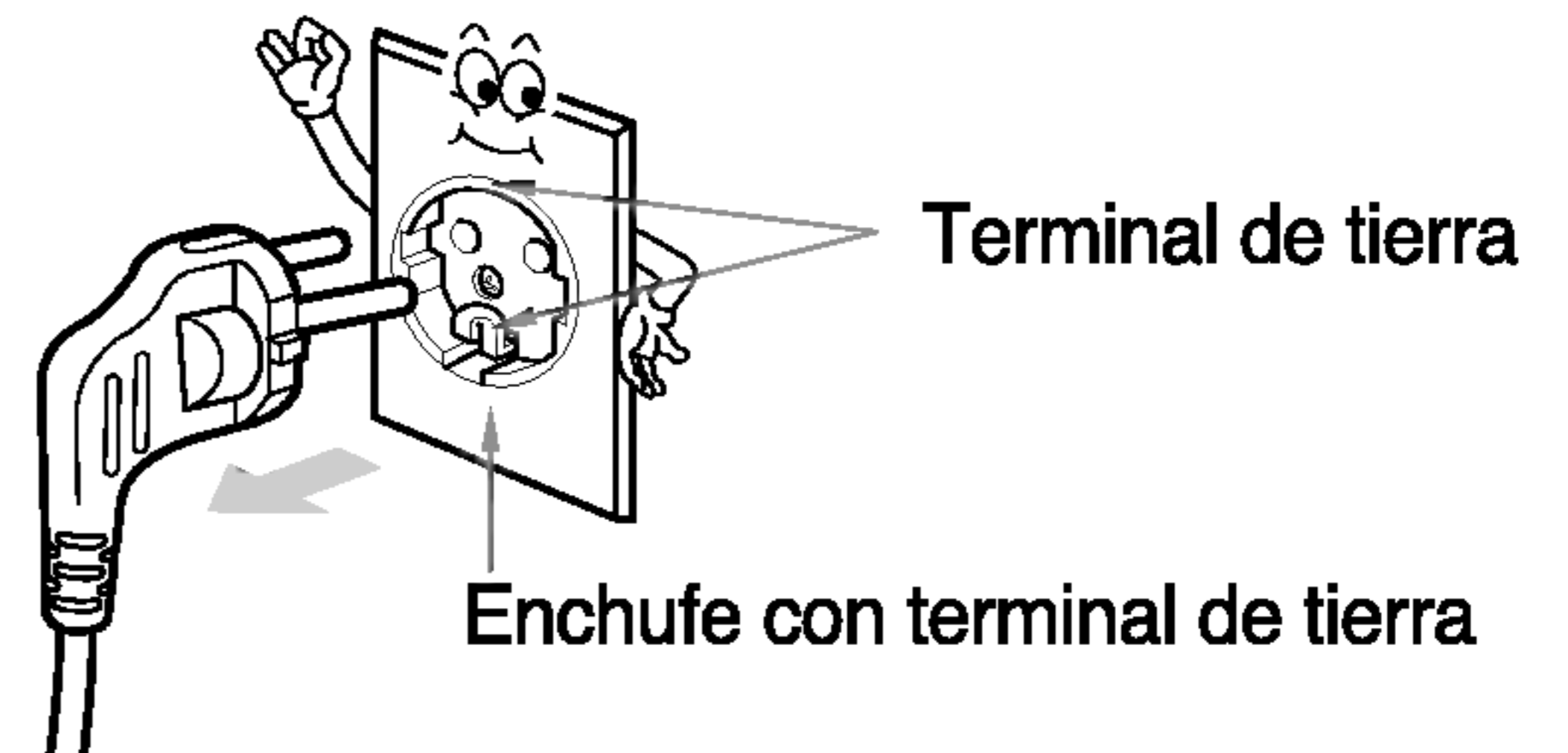

Otro método de puesta a tierra

Barra de cobre a tierra (copper wire)

Conecte el cable a tierra a la barra de cobre a tierra. Plántela y entiérrela más de 75 cm.

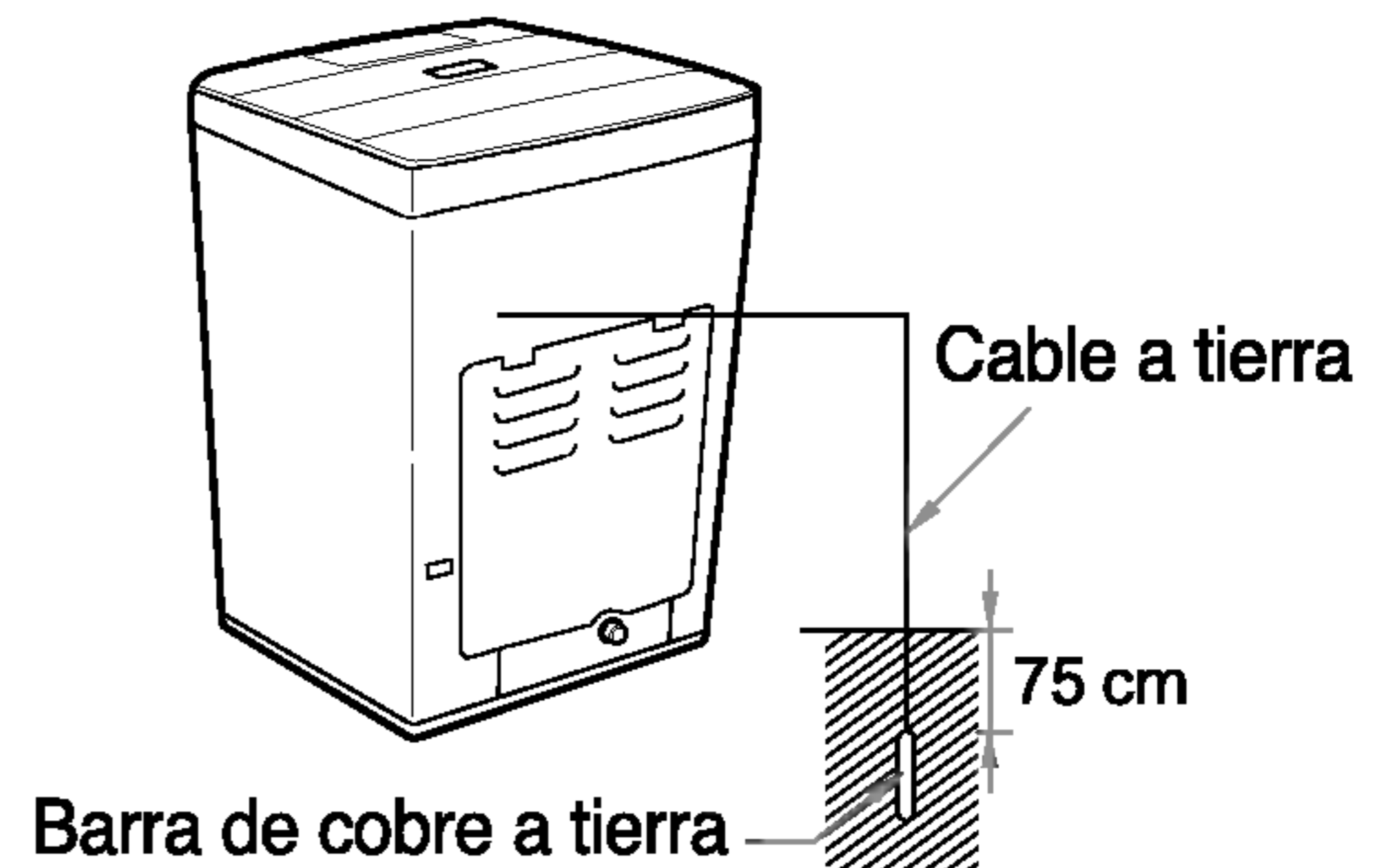

Cable a tierra

Conecte el cable a tierra al enchufe exclusivamente para puesta a tierra.

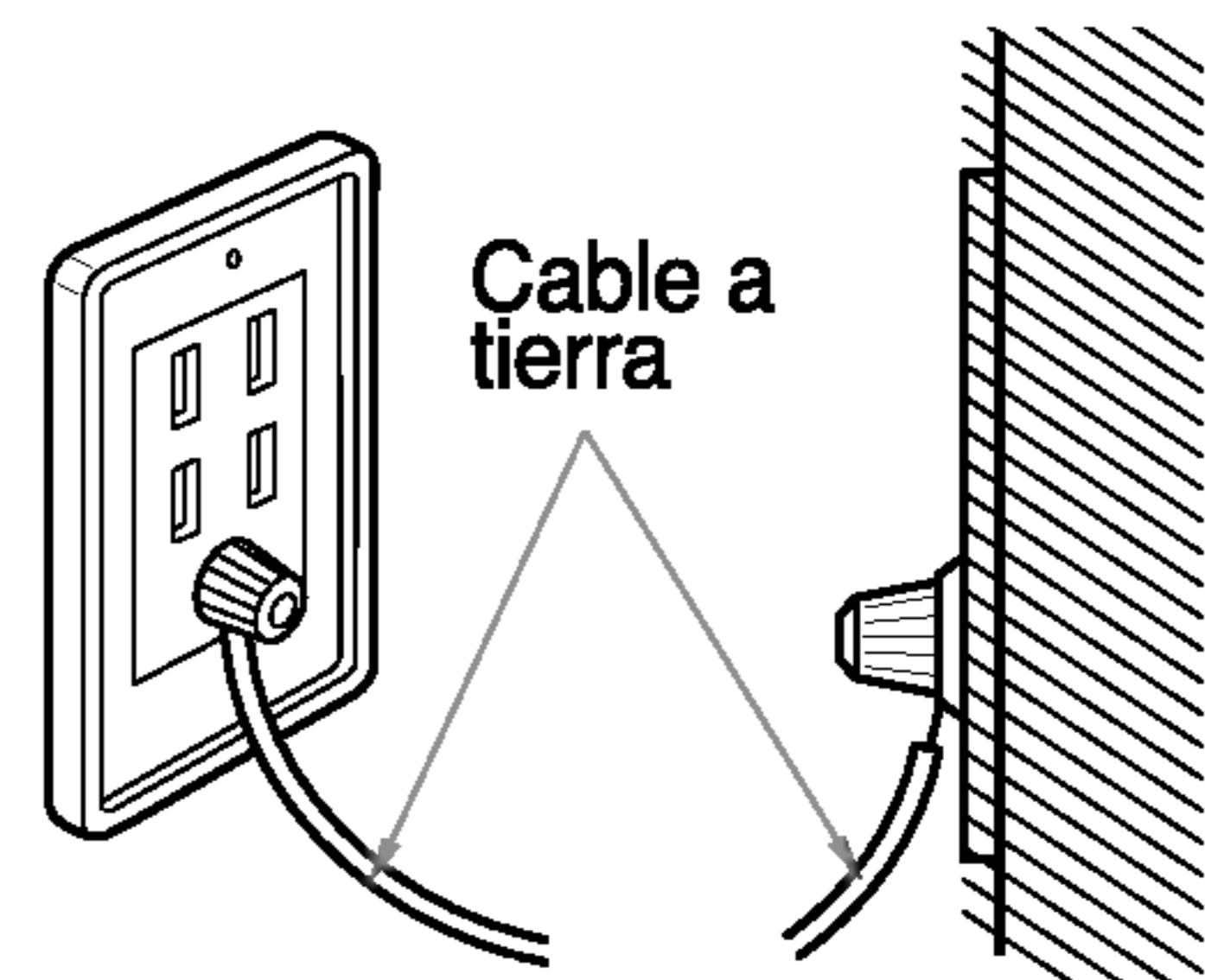

Interruptor de corto circuito

En el caso de instalación en un área donde no se pueda hacer puesta a tierra, compre un interruptor de corto circuito de la medida adecuada y conéctelo al enchufe.

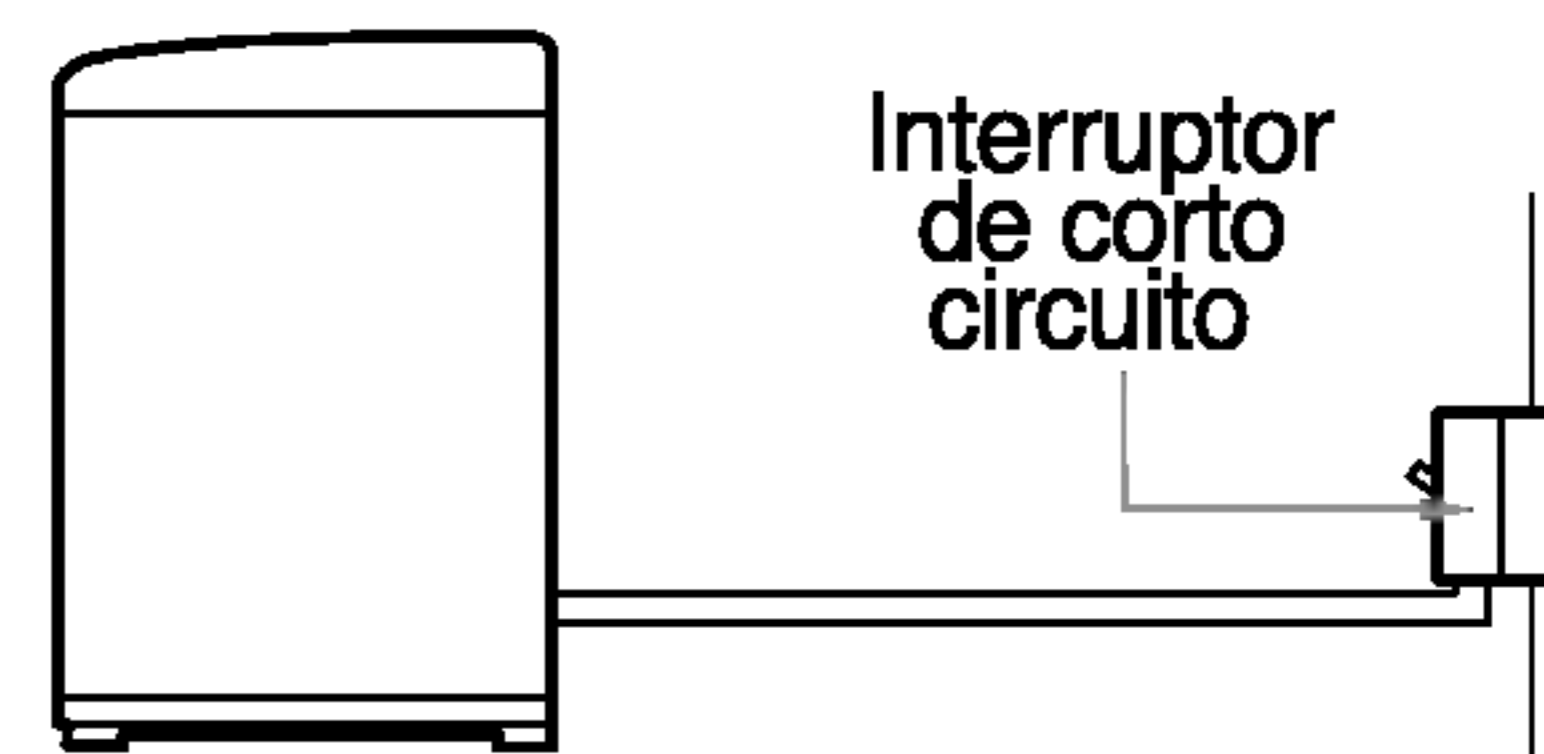

Precaución

- No ponga a tierra a través de las cañerías de gas, hay riesgo de explosión.
- No conecte a tierra a través de los alambres del teléfono ni de un pararrayos; es peligroso.
- No sirve poner a tierra a través de cañerías plásticas de agua.
- Los cables a tierra deben ser conectados cuando se use una extensión eléctrica.

Limpieza y Mantenimiento

Lavado con agua fría

Si usted usa siempre agua fría, le recomendamos usar agua tibia o caliente a intervalos regulares. Ejm. Cada 5 lavados a lo menos 1 deberá ser con agua tibia

Cuando usted finalizo el lavado

- Cerrar las llaves para prevenir posibles inundaciones si se abre la manguera inesperadamente.
- Siempre desenchúfela desde el toma corriente cuando no la use.

Cuando el suministro de agua al tambor no es limpio o el filtro se obstruye con partículas (arena, piedrecillas...), limpie el filtro de la válvula de entrada ocasionalmente. La forma del cable eléctrico y de la llave de agua puede variar de acuerdo al país

Para limpiar el filtro en la válvula de entrada

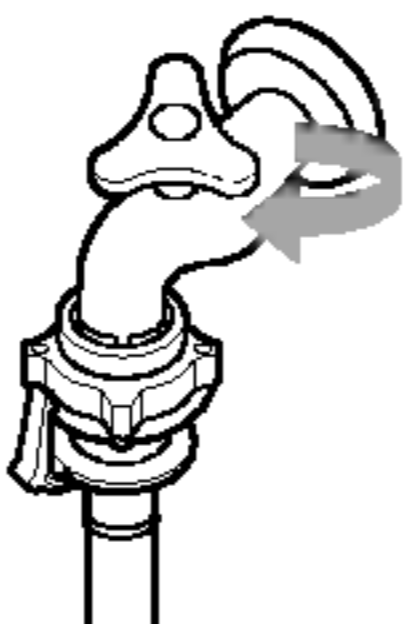
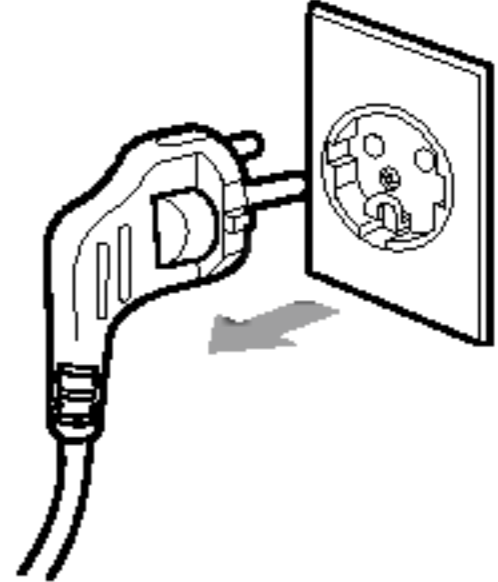
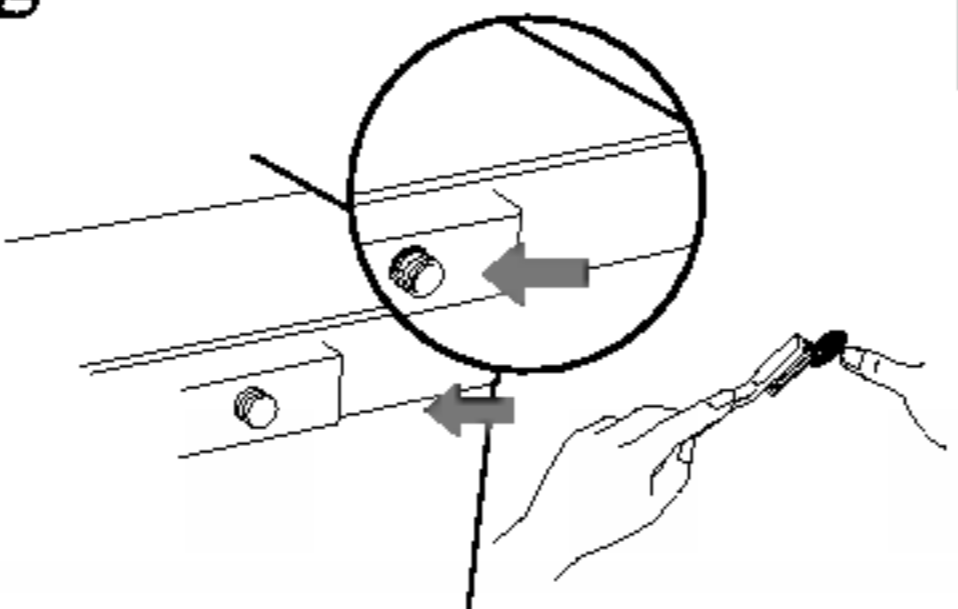
- 1 Cierre la llave antes de apagar la energía eléctrica. Seleccione caliente/frío y luego presione el botón [INICIO/PAUSA] para sacar el agua completamente. 
- 2 Apague la energía eléctrica antes de desenchufar el cable eléctrico. 
- 3 Después de desconectar la manguera de suministro de agua saque el filtro. Luego usa una escobilla para limpiar el filtro. 
- 4 Vuelva a poner el filtro después de limpiarlo.

Precaución

- Antes de limpiar el filtro, deben removerse las impurezas en la manguera de suministro de agua.

Para limpiar el filtro de pelusas

- 1 Tire el filtro de pelusas del tambor en la dirección que se muestra. 
- 2 Gire la red de adentro hacia afuera para limpiar el filtro y enjuáguelo 
- 3 Vuelva a poner el filtro en la misma ubicación. presione el borde del filtro hasta que se escuche un chasquido. 

Limpie la bomba casing (cuando el drenado sea malo)

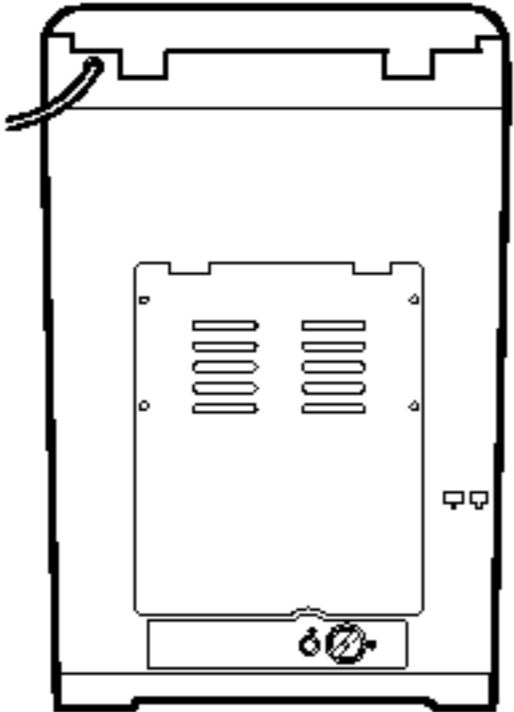
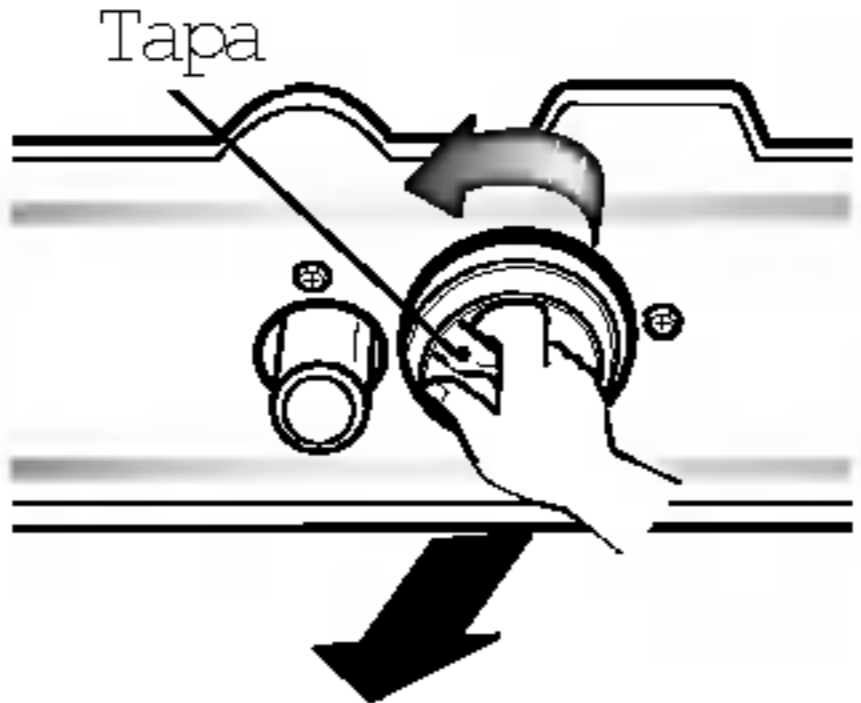
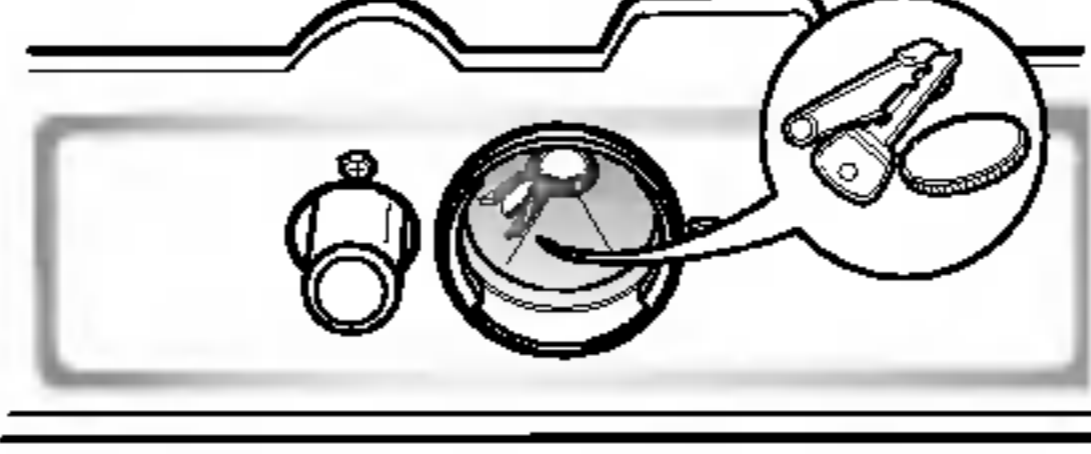
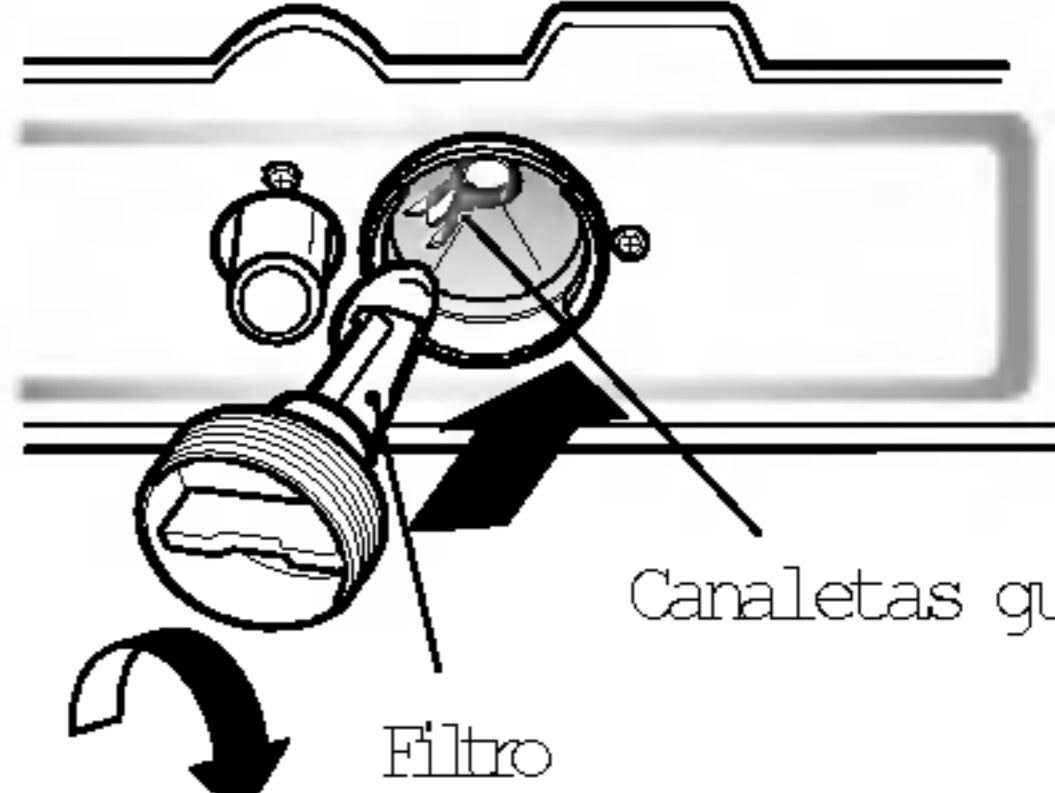
- 1 Coloque una toalla en el piso bajo el casco de la bomba de agua, ya que podría escurrir exceso de agua. 
- 2 Gire la tapa de la bomba en el sentido del reloj, y tire hacia afuera. 
- 3 Saque cualquier objeto extraño o pelusas que haya dentro de la bomba y sobre el filtro. 
- 4 Vuelva a colocar la tapa. Inserte el filtro a lo largo de las canaletas guía dentro de la cubierta de la bomba. El filtro debe mirar hacia las canaletas guía dentro de la cubierta de la bomba. Luego gire fuertemente la tapa de la bomba en el sentido de las manecillas del reloj. 

- Cuando el filtro para pelusas se encuentre gastado, etc., póngase en contacto con un Centro de Servicio Técnico Autorizado de LG para obtener uno nuevo.

Limpieza y Mantenimiento

Cuando hay un riesgo de congelamiento

- Cierre el grifo y quite la Manguera del Suministro del Agua
- Elimine el agua que se queda dentro del camino de suministro del agua.
- Baje la manguera de desagüe y quite todo el agua dentro de cazoleta y la manguera de desagüe haciendo el centrifugado.

En el caso de congelamiento

- Quite la manguera de suministro del agua y la sumérjala dentro del agua caliente de la temperatura de unos 40°C.
- Eche unos 2 litros del agua caliente de la temperatura de unos 40°C... dentro de cazoleta y la mantenga en ese estado durante 10 minutos.
- Conecte la manguera de suministro de agua al grifo y asegúrese si funciona bien el suministro y desagüe del agua.

Limpieza del Tambor

Mantenga abierta la tapa del tambor después de lavado para permitir la evaporación de la humedad. Si usted quiere limpiar el tambor, use un tejido suave y limpio mojado por el detergente líquido y lo enjuague. (No se use los productos de limpieza duros o arenosos.)

Manguera de Entrada del Agua

Las mangueras de la lavadora conectadas al grifo deben ser reemplazadas cada 5 años.

Exterior

Limpie inmediatamente las manchas. Limpie con un tejido mojado. No intente a golpear la superficie de lavadora con los objetos puntiagudos.

Vacaciones de Largo Período

Asegúrese si el suministro del agua está cortado del grifo. Desagüe todo el agua desde las mangueras cuando el clima pueda ser congelado.

Limpieza del Interior de su Lavadora

Si usted usa el suavizante de tejido o hace regularmente un lavado con el agua fría, es muy importante limpiar periódicamente el interior de su lavadora.

- Llene su lavadora con el agua caliente.
 - Añada dos tazas de detergente en polvo que contiene fosfato.
 - Haga operar durante unos minutos.
 - Pare el funcionamiento de lavadora, abra la tapa y manténgala mojada durante toda la noche.
 - Después del remojo, desagüe el agua de la lavadora y funcione todo el ciclo del aparato.
- No le recomendamos que usted limpie el tambor con el tejido durante este proceso.

Productos que posiblemente dañen su maquina lavadora

- Blanqueadores concentrados y sanitizador de pañales causaran daño en la pintura y componentes de su lavadora
- Solventes de hidrocarburo : ejm. Petróleo, diluyentes, etc. pueden disolver el plástico y arruinar la pintura. (Tenga cuidado de no lavar prendas con estos solventes ellos son inflamables NO los ponga en la lavadora ni secadora.)
- Algunos pre-tratamientos en sprays o líquidos pueden dañar el panel de control de su lavadora.
- El uso de tinturas en su lavadora puede causar manchas en los componentes del plástico. La tintura no dañara su máquina pero nosotros le sugerimos limpiar prolijamente su lavadora. No recomendamos el uso de líquidos de limpieza en su lavadora.
- No use la tapa de su lavadora como mesa de trabajo.

Problemas Comunes de Lavadora

La mayor parte de los problemas de lavado trae resultados tales como la eliminación no suficiente de suciedad, manchas, residuos de pelusas y espumas y el daño a la lavandería. Para un resultado satisfactorio del lavado, siga las instrucciones siguientes :

PROBLEMAS DEL LAVADO

Problemas	Causas Posibles	Solución y Medidas Preventivas
Eliminación insuficiente de suciedad	<ul style="list-style-type: none"> • Detergente no-suficiente • Temperatura del agua demasiado baja • Demasiada carga • Ciclo incorrecto • Clasificación incorrecta • No pre-tratar las manchas 	<ul style="list-style-type: none"> • Use la cantidad correcta de detergente de acuerdo con la cantidad de carga, intensidad de suciedad y la dureza del agua. • Use el agua tibia o caliente para la suciedad normal. La temperatura diferente de agua será requerida de acuerdo con el tipo de suciedad. (Véase la página 8) • Reduzca la cantidad de prendas • Lave usando el ciclo de Jeans o Remojo (Remojo rápido) y Vaqueros para la ropa de suciedad pesada. • Separe los artículos muy sucios de los poco sucios. • Pre-trate las manchas y suciedad pesada de acuerdo con las instrucciones mostradas en la página 7.
Manchas Azules	<ul style="list-style-type: none"> • El suavizante de tejido no diluido distribuye directamente al tejido 	<ul style="list-style-type: none"> • Frote las manchas con el jabón. Lave. • No llene excesivamente el distribuidor del suavizante de tejido y no vierta directamente el suavizante de tejido líquido al tejido. Véase la página 10 para más instrucciones.
Marcas Negras o Grises sobre las prendas	<ul style="list-style-type: none"> • La formación de cera causada por la interacción del suavizante de tejido y el detergente puede fijarse y manchar las prendas. • Detergente insuficiente. 	<ul style="list-style-type: none"> • Guarde las recomendaciones contra Scrud (formación de cera). (Véase la página 10) • Use la cantidad correcta de detergente para la cantidad correspondiente de lavandería, intensidad de suciedad y la dureza del agua.
Manchas Amarillas o de Marrón	<ul style="list-style-type: none"> • El hierro o el manganeso dentro del agua suministrada, pipas del agua o calentador del agua 	<ul style="list-style-type: none"> • Para recuperar el color de los artículos blancos, use el eliminador de manchas seguro para el tejido. • Instale el suavizante de tejido no precipitado o el filtro de hierro dentro de su sistema de suministro del agua para resolver el problema. • Antes de lavar, suministre el agua por unos minutos para limpiar las líneas.
Pelusas	<ul style="list-style-type: none"> • Clasificación incorrecta • Restos de papel higiénico en el bolsillo. • Demasiada carga 	<ul style="list-style-type: none"> • Lave los productores de pelusas como toallas, franela de algodón separadamente de los recolectores de pelusas como tejidos sintéticos y saque el papel higiénico los bolsillos antes de empezar el lavado. Véase la página 7 para la clasificación de la ropa antes de empezar el lavado. • No ponga demasiado ropa.
Residuo o detergente	<ul style="list-style-type: none"> • Demasiada carga • Detergente no-disuelto • Uso del detergente excesivo 	<ul style="list-style-type: none"> • No ponga demasiada carga. • Algunos detergentes se necesitan ser pre-disueltos, por lo tanto, cheque las instrucciones de detergente. Intente a pre-disolver el detergente. • Aumente la temperatura de agua usando el agua caliente segura para el tejido. • Use la cantidad apropiada de detergente.
Agujeros, rasgones	<ul style="list-style-type: none"> • Uso incorrecto del blanqueador de cloro • Los cierres, botones y hebillas no cerradas perfectamente • Costillas, rasgones e hilos rotos • Demasiada carga • Degradación de tejidos 	<ul style="list-style-type: none"> • Nunca vierta el blanqueador de cloro directamente al tejido. Véase la página 9 para añadir el blanqueador líquido. • Cierre la cremallera, la corchete y la hebilla. • Saque los objetos de bolsillos. Véase la página 7 para tener cuidado antes de poner la lavandería. • No ponga demasiado carga.

Problemas Comunes de Lavadora

PROBLEMA DE OPERACIÓN

Síntoma	Mensaje de error	Posibles causas y soluciones
Falla en el suministro de agua		<ul style="list-style-type: none"> • ¿Está cerrada la llave de agua? • ¿Está cortado el suministro de agua? • ¿Están la llave o la manguera de suministro de agua congeladas? • ¿Es muy baja la presión de agua o está obstruido el filtro de la válvula de entrada con impurezas? • ¿Está seleccionado Caliente/Frío en Caliente cuando la manguera está conectada a Frío? • ¿Está la manguera Caliente conectada a Frío?
Falla en el drenaje		<ul style="list-style-type: none"> • ¿Está la manguera de drenaje ubicada correctamente? • ¿Está la manguera de drenaje doblada o puesta muy alta? • ¿Está la parte interior de la manguera o la bomba de drenaje (sólo el modelo con bomba) obstruida con impurezas? • Revise si la energía eléctrica se ha cortado.
Falla en el centrifugado		<ul style="list-style-type: none"> • ¿Está equilibrada la carga de lavado? • ¿Está la lavadora puesta en una superficie plana?
Puerta (tapa) abierta		<ul style="list-style-type: none"> • Cierre la puerta (tapa).
Detección de nivel anormal		<ul style="list-style-type: none"> • Pida ayuda al servicio técnico.
Nivel de potencia anormal		
Nivel de sobreflujo anormal		

Términos de la Garantía

Que no cubre :

- Viajes de servicio a su hogar para enseñarle cómo usar el producto.
- Si el artefacto fue conectado a un voltaje que no está indicado en la placa.
- Si la falla fue causada por negligencia o por accidente.
- Si la falla fue causada por otros factores que no son el uso normal doméstico.
- Suministre las instrucciones del uso del producto o cambie la instalación del producto.
- Si la falla fue causada por ratas o cucarachas.
- Ruidos o vibraciones que son consideradas normales, ejm. El sonido del drenaje, sonido del centrifugado, alarmas etc.
- Corrección de instalación ejm. Nivelación del producto, ajustes de drenaje.
- Mantenimiento normal el cual están recomendados en el manual de usuario.
- Remoción de objetos o substancias extrañas, incluyendo la manguera con, botones, alambres, barbas de sostén, etc.
- Reemplazo de fusibles o corregir la gasfitería de la casa.
- Corrección de reparaciones no autorizadas.
- Daño incidental o consecuencial a su propiedad causado por posibles defectos con el aparato.
- Si este producto se usa para fines comerciales, no está bajo garantía. (Ejemplo: lugares de uso público como baños, hoteles, centros de entrenamiento, albergues)

Si el aparato es instalado fuera del área normal, cualquier costo de transporte involucrado en la reparación del producto, o el reemplazo de partes defectuosas, serán de cargo del usuario.

Especificación

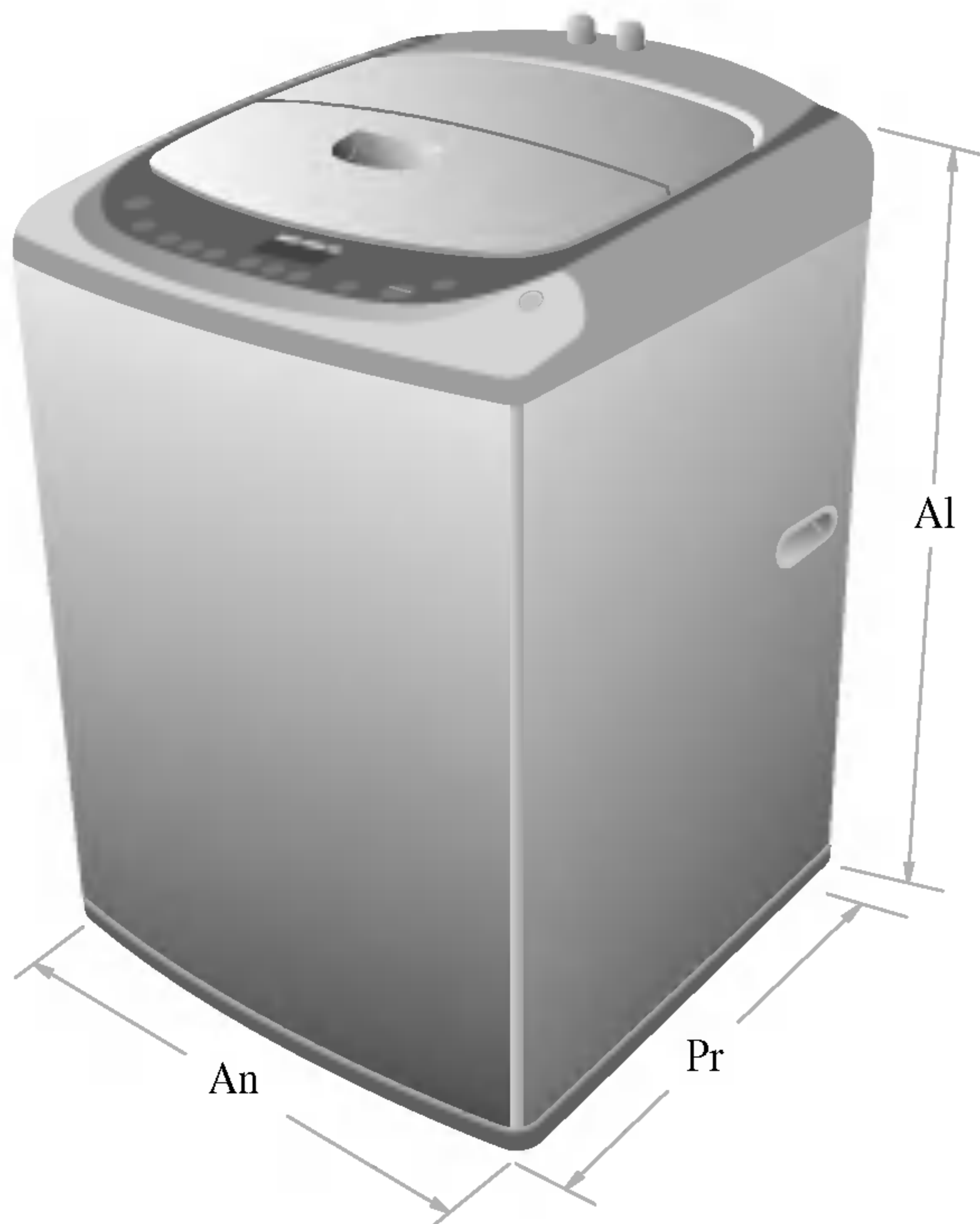

Modelos	WF-T1122TP, WF-T1125TP, WF-T1122TPM, WF-T1122TPG
Dimensión	625(An) x 625(Pr) x 1007(Al)
Presión de la llave de agua	30-800 kPa(0.3-8.0 kgf/cm ²)
Capacidad de lavado	10.5 kg (23.1 lbs)

※ La especificaciones técnicas están sujetas a cambios sin aviso previo.