

Some of contents in this manual may differ from your phone depending on the software of the phone or your service provider.

CE 0700

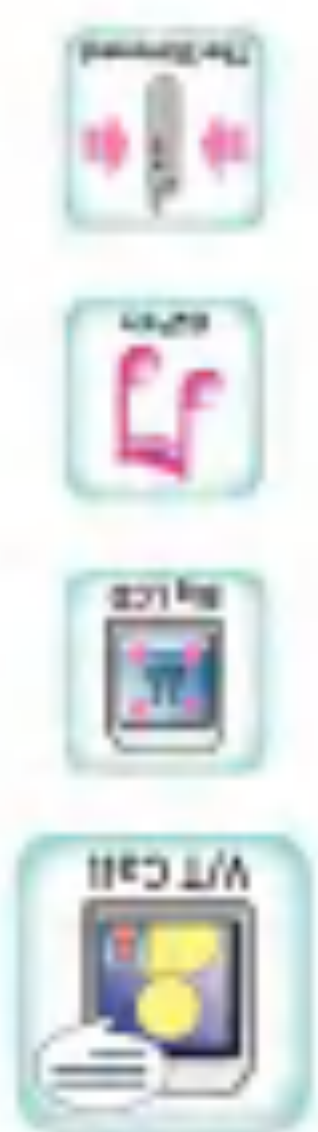

U8100 User Guide



U8100 Guida utente

CE 0700



Nonostante LG Electronics tenti di assicurare una completezza ottimale di questo manuale d'uso, alcune informazioni ivi contenute potrebbero essere differenti dalle reali caratteristiche del telefono, a seconda della versione software e dall'operatore utilizzato.



U8100

Guida utente

Questa guida descrive in modo semplice come si utilizza il nuovo LG U8100 e alcuni servizi offerti dagli operatori UMTS a cui si può accedere con questo telefono.

Sommario

Servizi di emergenza e Precauzioni per la sicurezza.....	8	Password blocco chiamate	27
Operazioni preliminari.....	12	Effettuare e ricevere una chiamata..	27
Batteria, caricabatteria e scheda SIM.....	12	Effettuare e ricevere una VideoChiamata	27
Installazione della batteria.....	12	Effettuare una chiamata voce	28
Rimozione della batteria.....	13	Effettuare una chiamata voce/ video dalla Rubrica	28
Ricarica della batteria	14	Chiamata con prefisso internazionale..	29
Disconnessione del caricabatteria.....	15	Regolazione del volume	29
Manutenzione e informazioni sulle batterie.....	16	Ricevere una chiamata.....	29
Inserimento della scheda USIM	16	Potenza del segnale.....	30
Introduzione al telefono LG U8100	18	Inserimento di testo	30
Presentazione delle funzioni	18	Modifica della modalità di inserimento del testo	30
Schermata iniziale.....	20	Modalità T9	31
Informazioni sul display.....	21	Modalità ABC.....	31
I tasti e la navigazione	22	Modalità 123 (Numeri).....	32
Funzione dei tasti quando il telefono è in standby	24	Modalità Simboli	32
Funzioni generali.....	26	Mappa caratteri.....	33
Accensione.....	26	Struttura menu.....	34
Spegnimento	26	Messaggi.....	38
Codici di accesso	26	Nuovo messaggio.....	38
Codice PIN (da 4 a 8 cifre).....	26	Ricevuti	42
Codice PIN 2 (da 4 a 8 cifre).....	26	Inviati.....	43
Codice PUK (da 4 a 8 cifre)	27	Bozze	44
Codice PUK2 (da 4 a 8 cifre)	27	E-mail.....	44
Codice di sicurezza (da 4 a 8 cifre)	27	Modelli	45
		Emoticon.....	45
		Impostazioni.....	45

Chiamate	50	Gruppo chiuso utenti	55
VideoChiamate	50	Impostazioni	56
Dimensione immagine.....	50	Multimedia	60
Posizione immagine.....	50	Fotocamera	60
Nascondi immagine	50	Videocamera	60
Blocca immagine	50	Immagini	61
Registro chiamate	50	Audio	62
Perse.....	51	Video	64
Ricevute	51	VOD/AOD	65
Inviare	51	Browser	68
Tutte.....	51	Home	68
Deviazione chiamate	52	Preferiti	69
Chiamate voce	52	Pagina memorizzata	69
VideoChiamate	52	Impostazioni	69
Chiamate fax.....	53	Vai a URL	70
Durata chiamate	53	Certificati sicurezza	70
Ultima chiamata.....	53	Agenda	72
Ricevute	53	Rubrica	72
Inviare	53	Agenda	75
Tutte.....	53	Attività	78
Costo chiamate	53	Appunti	79
Numeri fissi (FDN)	54	Appunti personali	80
Blocco chiamate	54	Profili d'uso	82
Chiamate voce	54	Accessori	86
VideoChiamate	54	Menu rapido	86
Disattiva tutti i blocchi	55	Allarme sveglia	86
		Calcolatrice	87

Fusi orari	87	Richiesta PIN	101
Convertitore	88	Modifica codici.....	101
Timers	91	Blocco telefono.....	102
Registratore vocale	92		
Server sync	92	Connettività	102
		Stato memoria	103
Impostazioni	96	Memoria comune.....	103
Telefono	96	Memoria agenda	103
Ora	96	Memoria USIM.....	103
Data.....	96		
Data/ora automatica	96	Lingua	103
Ora legale.....	97	Resetta impostazioni	103
Informazioni	97		
		Applicazioni	106
Display	97	Lista applicazioni	106
Illuminazione	97	Connetti	106
Contrasto.....	98	Impostazioni	106
Schema colori	98		
Dimensione numeri.....	98	Risoluzione dei problemi	108
Dimensione orologio	98	Accessori	111
Stile menu	98	Glossario	113
Imposta sfondo	99		
Colore display esterno	99		
Messaggio iniziale.....	99		
Rete	100		
Selezione rete.....	100		
Elenco preferite.....	100		
Punti di accesso	100		
Sicurezza	101		

servizi di emergenza e Precauzioni per la sicurezza

- Evitare il contatto diretto della batteria con una presa elettrica o con la presa dell'accendino di un'automobile.
- Non forare la batteria.
- Non far cadere o urtare l'apparecchio.
- Quando la batteria non è più utilizzabile, disporne seguendo le direttive ambientali locali. Non gettare le batterie nei rifiuti domestici.
- Non immergerla nell'acqua.
- Non smontare o sostituire la batteria.
- Smettere di utilizzare la batteria se deformata, surriscaldata, scolorita oppure se durante l'uso, la carica o lo stoccaggio si verificano condizioni insolite.
- Non utilizzare batterie danneggiate o deformate. In caso di perdita di liquido dalla batteria, evitare accuratamente il contatto con occhi e pelle.
- In caso di contatto con occhi o pelle, sciacquare abbondantemente le parti con acqua fresca e consultare un medico.
- L'auricolare potrebbe surriscaldarsi durante il normale utilizzo dell'apparecchio. È anche possibile che durante la carica della batteria l'apparecchio si surriscaldi.
- Per pulire l'apparecchio, utilizzare sempre un panno umido o antistatico. Non utilizzare un panno asciutto o caricato elettrostaticamente. Non impiegare prodotti chimici o abrasivi per pulire l'apparecchio in quanto potrebbero danneggiarlo.
- Conservare la confezione fornita con il telefono. La confezione può essere necessaria per portare il telefono al servizio assistenza. Quando non sarà più necessaria, la confezione può essere riciclata.
- Creare sempre delle copie di backup di tutti i dati più importanti presenti sul telefono.

Sicurezza in aereo

In base alle normative CAA, a bordo di aeromobili è necessario spegnere i telefoni cellulari. Le frequenze emesse dai cellulari possono interferire con le apparecchiature delle aeromobili. Seguire sempre le istruzioni fornite dal personale della compagnia aerea.

Sicurezza ospedaliera

Spegnere il telefono nelle aree in cui è proibito l'uso dei cellulari. Seguire le istruzioni fornite dalle rispettive strutture sanitarie riguardo l'uso di cellulari.

Sicurezza generale

- Rispettare i cartelli di avviso 'Spegnere ricetrasmittitori' posti in prossimità di stazioni di servizio, prodotti chimici o esplosivi e spegnere il telefono.
- Tenere il telefono, la batteria e il caricabatteria lontano dalla portata dei bambini.
- Non utilizzare il telefono durante processi di brillamento.
- Se utilizzato in prossimità di alcune apparecchiature mediche, quali pace-maker o protesi acustiche, il telefono potrebbe influire sul loro funzionamento. Osservare tutti i segnali di avviso e le raccomandazioni del produttore.

Sicurezza viaria

- E' **IMPORTANTE** non perdere mai il controllo del proprio veicolo. Prestare la massima attenzione alla guida.
- Durante la guida, rispettare tutte le leggi relative all'uso dei telefoni cellulari.
- Prima di effettuare o rispondere a una chiamata, accostare e parcheggiare in un luogo sicuro. La legge proibisce l'uso del telefono cellulare senza il supporto di un kit che consenta di avere le mani libere durante la guida.
- Se non in caso di emergenza, è **SEVERAMENTE VIETATO** fermarsi sulla corsia di sicurezza dell'autostrada per rispondere o effettuare una telefonata.
- Spegnere il telefono nelle stazioni di rifornimento di carburante, anche se non si sta effettuando il rifornimento.
- Non lasciare o trasportare materiale infiammabile o esplosivo in prossimità del telefono.
- Generalmente, i sistemi elettronici dei veicoli, come i freni con dispositivo antibloccaggio, controllo della velocità e sistemi di iniezione del carburante, non sono soggetti ad interferenze radio.
- È possibile che il produttore garantisca la schermatura adeguata dell'apparecchio alle radiofrequenze. Consultare il rivenditore e evitare di accendere il telefono prima che sia stato controllato da tecnici specializzati.

Veicoli dotati di airbag

Un airbag può gonfiarsi con particolare forza. Pertanto, non posizionare oggetti, inclusi apparecchi wireless portatili o installati, in prossimità dell'airbag o della relativa area di apertura. Se l'apparecchio wireless non è stato installato correttamente all'interno del veicolo, l'attivazione dell'airbag potrebbe causare danni molto gravi.

Attrezzatura di terze parti

L'uso di attrezzature di terze parti, come cavi o accessori che non sono prodotti o autorizzati da LG, potrebbero rendere nulla la garanzia applicata al telefono e influire negativamente sul sicuro funzionamento dell'apparecchio.

Assistenza

Il telefono, le batterie e il caricabatteria non possono essere sostituiti direttamente dall'utente. LG consiglia di contattare un centro assistenza LG autorizzato per la riparazione o la sostituzione dei componenti del proprio telefono LG U8100.

Utilizzo efficiente

L'apparecchio dispone di un'antenna. Per sfruttare al meglio le prestazioni con il minimo consumo di elettricità, non coprire la zona dell'antenna con la mano. Coprendo l'area dell'antenna è possibile avere una riduzione della qualità della chiamata, determinando un consumo della batteria superiore alla norma. Questa evenienza comporta una riduzione dei tempi di conversazione e di standby.

Energia elettromagnetica delle radiofrequenze

Il telefono è un ricetrasmittitore radio a bassa potenza. Se il telefono è acceso riceve e trasmette energia elettromagnetica delle radiofrequenze (RF). Il sistema che gestisce la chiamata (la rete) controlla il livello di potenza di trasmissione dell'apparecchio.

- Nel manuale vengono fornite informazioni più dettagliate.

Esposizione all'energia elettromagnetica delle radiofrequenze (RF)

Informazioni sull'esposizione alle onde radio e sulla SAR (Specific Absorption Rate)

- Il modello U8100 è stato progettato in conformità ai requisiti di sicurezza applicabili per l'esposizione alle onde radio. Tali requisiti si basano su precise indicazioni scientifiche che definiscono, tra l'altro, i margini di sicurezza necessari per salvaguardare tutte le persone, indipendentemente dall'età e dalle condizioni di salute.
- Le indicazioni sull'esposizione alle onde radio fanno riferimento a un'unità di misura detta SAR, acronimo per Specific Absorption Rate. Le prove relative ai valori SAR sono state condotte mediante un metodo standardizzato di trasmissione telefonica al massimo livello di alimentazione certificato, con qualsiasi banda di frequenza.
- Anche se si possono riscontrare differenze tra i livelli SAR nei vari modelli di telefoni cellulari LG, questi sono comunque stati progettati con un'attenzione particolare alle normative vigenti sull'esposizione alle onde radio.
- La commissione internazionale ICNIRP (International Commission on Non-Ionizing Radiation Protection) raccomanda un limite SAR pari a 2 W/kg in media per dieci (10) grammi di tessuto.
- Il valore massimo di SAR relativo a questo modello di telefono cellulare, collaudato da DASY3 per l'utilizzo con l'auricolare, è pari a 0.9800 W/kg (10g).
- Il limite SAR consigliato dall'IEEE (Institute of Electrical and Electronics Engineers (IEEE)), è pari a un valore medio di 1,6 W/kg per un (1) grammo di tessuto, ad esempio Stati Uniti, Canada, Australia e Taiwan.

Operazioni preliminari

Batteria, caricabatteria e scheda SIM

Installazione della batteria

Per installare la batteria, inserire la parte inferiore della batteria nell'alloggiamento sul retro del telefono. Spingere la batteria fino a sentire lo scatto, quindi applicare il copribatteria.



Rimozione della batteria

Spegnere il telefono. (Se si lascia acceso, è possibile perdere i numeri e i messaggi memorizzati nel telefono.)

Premere i pulsanti laterali ① e aprire il coperchio della batteria ②. Rimuovere la batteria.



Ricarica della batteria

Per utilizzare il caricabatteria fornito con il telefono:

1. Con la batteria installata, collegare il caricabatteria alla presa posta sul fondo del telefono. Controllare che la freccia sul connettore sia rivolta verso la parte frontale del telefono.
2. Collegare il caricabatteria a una presa di corrente. Utilizzare unicamente il caricabatteria fornito con il telefono o un accessorio opzionale originale LG.

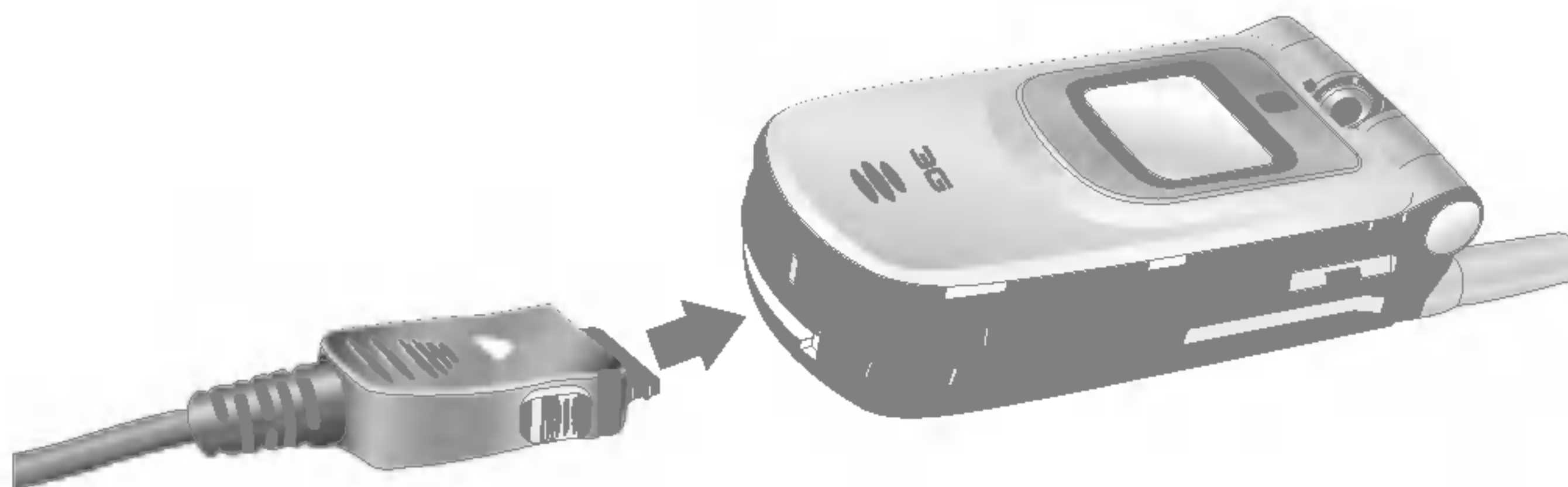

! **Attenzione**

Non forzare il connettore in quanto il telefono e / o il caricabatteria potrebbero danneggiarsi.

L'uso di accessori non autorizzati da LG potrebbe danneggiare il telefono e rendere nulla la garanzia applicata.

Se connettendo il caricabatteria il display esterno si illumina di rosso, significa che la batteria è completamente scarica e saranno necessari circa 30 minuti prima che la batteria raggiunga un livello operativo minimo per consentire l'utilizzo del telefono.

Finché il display esterno rimane rosso non è possibile accendere il telefono. La luce rossa si spegne quando la batteria raggiunge un livello di carica minimo per consentire l'uso del telefono.

! **Attenzione**

È possibile effettuare video chiamate con il caricabatteria collegato. Ma se il livello di carica della batteria è inferiore al 10%, è possibile che la batteria si scarichi durante una video chiamata nonostante il caricabatteria sia collegato.



Disconnessione del caricabatteria

Una volta che la carica è completa, scollegare il caricabatteria dalla presa di corrente e dal telefono premendo i pulsanti grigi che si trovano sui lati del connettore come indicato in figura.

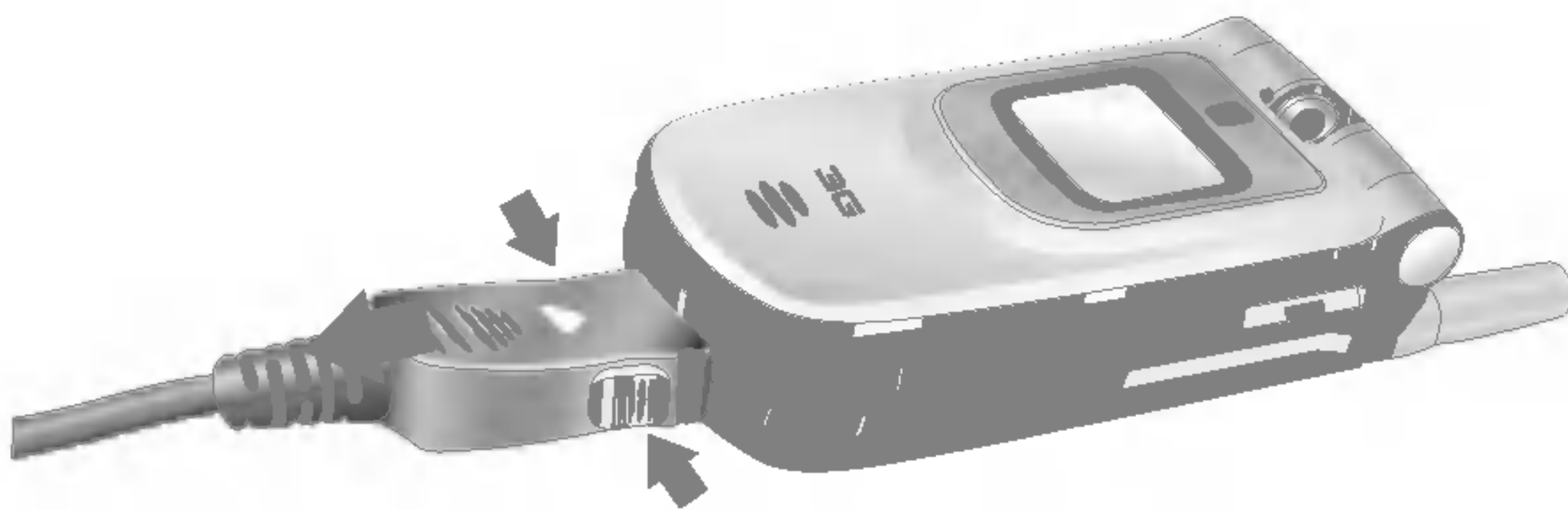

! Nota

La batteria fornita con il telefono deve essere caricata completamente prima di poter essere utilizzata. Non rimuovere la batteria o la scheda SIM durante la carica.

Quando il telefono è in carica, sul display viene visualizzato lo stato di avanzamento della carica.

Display secondario

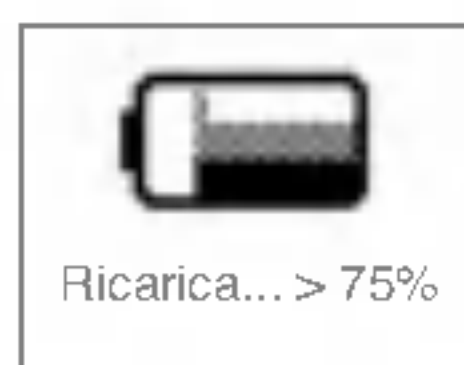

Display secondario



Se la batteria non si carica completamente:

Riprovare a caricare la batteria dopo aver acceso e spento il telefono e aver tolto e reinserto la batteria.

Manutenzione e informazioni sulle batterie

1. Non utilizzare batterie non approvate in quanto si potrebbero danneggiare il telefono e/o la batteria oppure la batteria potrebbe esplodere.
2. Non è necessario scaricare completamente la batteria prima di ricaricarla.
3. Utilizzare solo caricabatterie approvati da LG, specifici per il modello del telefono in quanto sono progettati per consentire una maggiore durata della batteria.
4. Non smontare né cortocircuitare la batteria.
5. Mantenere puliti i contatti della batteria.
6. Sostituire la batteria quando le prestazioni non sono più accettabili. Prima di essere sostituita, la batteria può essere ricaricata centinaia di volte.
7. Se la batteria è rimasta inutilizzata per un lungo periodo, è consigliabile ricaricarla.
8. Non esporre il caricabatteria alla luce solare diretta e non utilizzarlo in ambienti particolarmente umidi.
9. L'esposizione a temperature eccessivamente alte o basse riduce la durata della batteria.
10. La durata della batteria varia a seconda dell'uso e delle condizioni ambientali.
11. L'utilizzo della retroilluminazione, del browser e del trasferimento di dati influisce sulla durata della batteria e sui tempi di conversazione e di standby.

Inserimento della scheda SIM

Questo telefono necessita di una scheda SIM (Subscriber Identity Module) per funzionare. Se non si possiede una scheda SIM sottoscrivere un abbonamento con il gestore preferito. La scheda SIM contiene un chip che tiene traccia, tra l'altro, del numero telefonico dell'utente, dei servizi compresi nell'abbonamento e delle informazioni contenute nella rubrica telefonica.

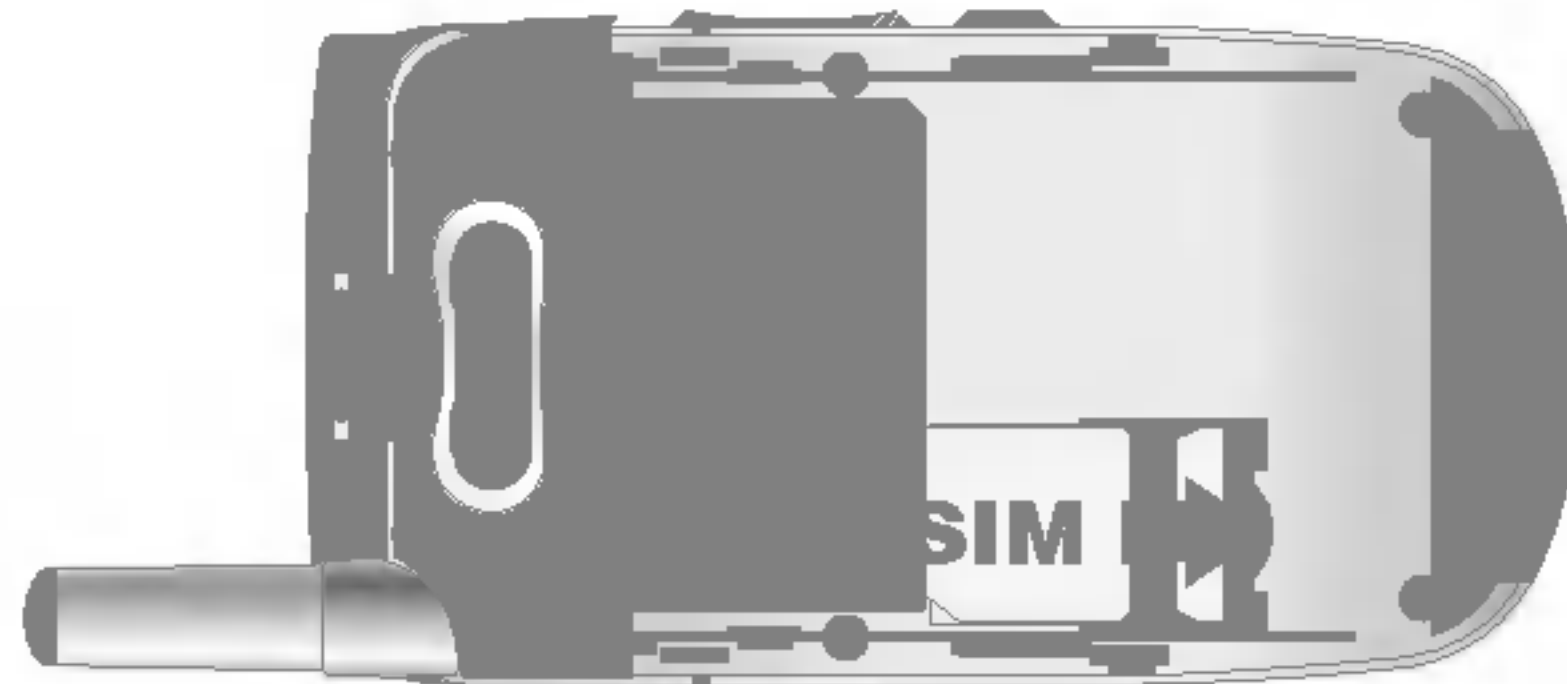

! Nota

Per rimuovere la scheda SIM, farla scorrere verso l'alto ed estrarla dal suo alloggiamento.

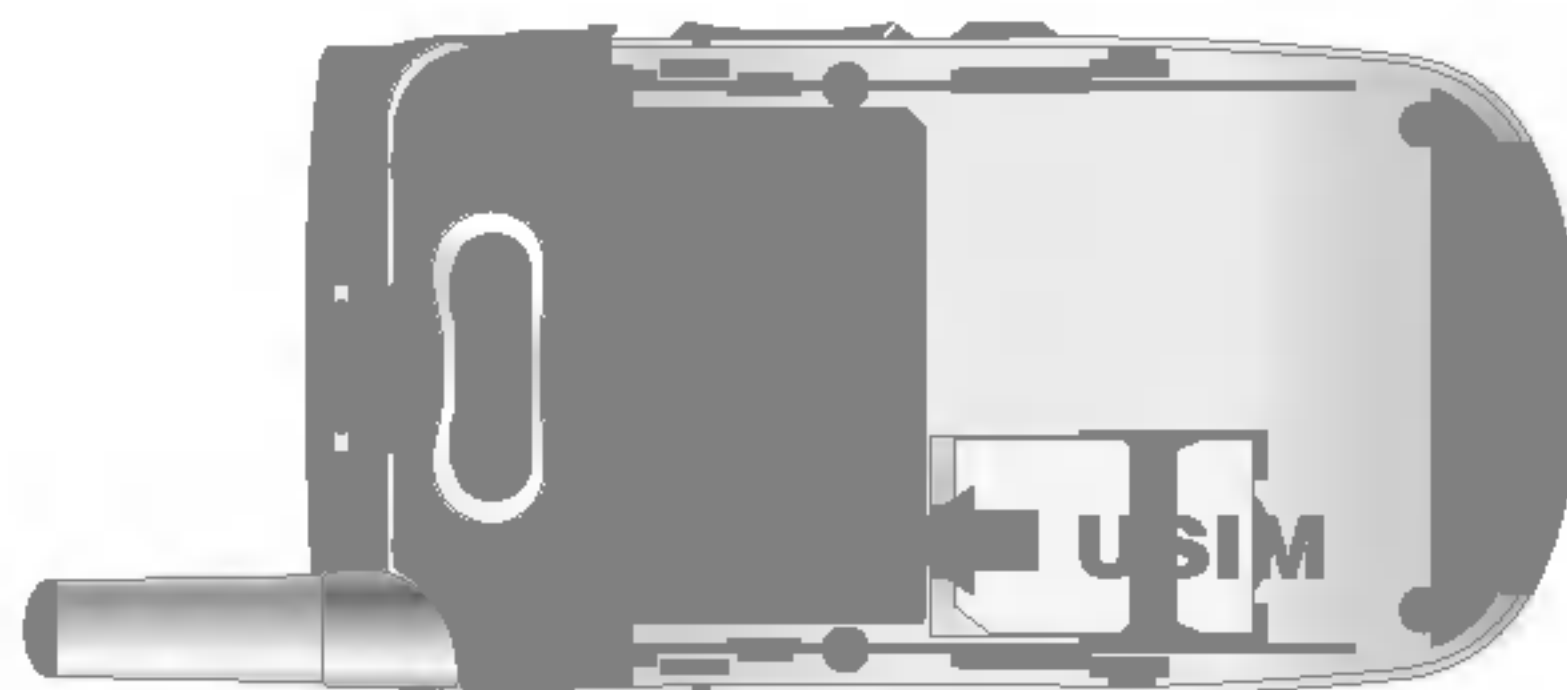

! Nota

La scheda SIM e i relativi contatti possono graffiarsi e danneggiarsi facilmente. Pertanto, prestare attenzione quando si maneggia, si inserisce o si rimuove la scheda. Tenere le schede SIM fuori dalla portata dei bambini.



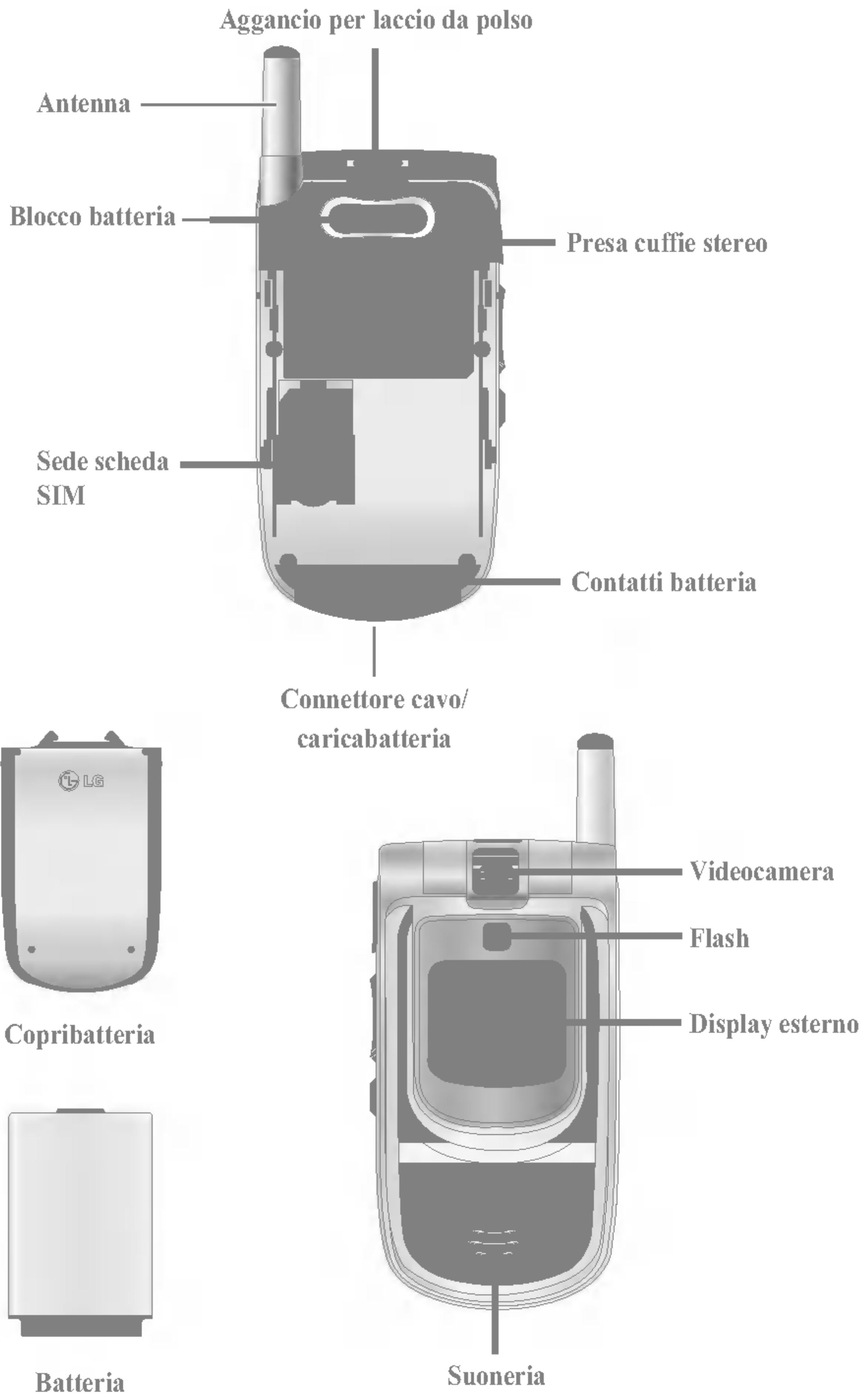

Schermata iniziale

Il display è suddiviso in tre aree principali: la barra delle icone, la finestra centrale, in cui è visualizzata la schermata principale, e la barra delle funzioni. Queste aree vengono descritte di seguito:



Barra delle icone

La barra delle icone visualizza l'operazione in corso e indica lo stato della batteria e la potenza del segnale. Questa barra rimane visualizzata durante tutte le attività. La tabella riportata nella pagina successiva descrive brevemente le icone e le relative funzioni.

Schermata principale

Nella finestra centrale viene visualizzata un'immagine scelta dall'utente; in questo spazio vengono inoltre visualizzati tutti i menu e le opzioni per l'uso del telefono.



















Barra delle funzioni

La barra delle funzioni visualizza funzioni che vengono attivate premendo i tasti funzione che si trovano sotto ognuna di esse.

Informazioni sul display

La seguente tabella descrive gli indicatori e le icone visualizzate sul display del telefono.

Icone del display

Icon	Description
	Livello batteria - indica il livello di carica della batteria. Il livello di carica è proporzionale alla quantità di barre visibili.
	Deviazione chiamate - indica che è attivata la deviazione delle chiamate.
	Rifiuta chiamata - indica che l'opzione di rifiuto delle chiamate è attiva.
	Messaggio Vocale - indica l'arrivo di un nuovo messaggio vocale.
	Testo - indica l'arrivo di un nuovo SMS.
	Multimediale - indica l'arrivo di un nuovo MMS.
	Rete 3G - indica che ci si trova in un'area coperta dal servizio UMTS.
	Rete GPRS - indica che è disponibile il servizio GPRS.
	Rete GSM - indica la potenza del segnale della connessione ad una rete GSM.
	Nessuna rete disponibile - indica che ci si trova in un'area in cui non c'è alcuna copertura
	Roaming - indica che si sta utilizzando un servizio di roaming.
	Avete ricevuto un messaggio Push.
	Appuntamento o Allarme Sveglia - indica che è stato impostato un appuntamento o un allarme.
	Normale - indica che è attivato il profilo Normale
	Silenzioso - indica che è selezionato il profilo Silenzioso.
	Vibrazione - indica se la vibrazione è attiva o meno.
	Auricolare - indica che è selezionato il profilo Auricolare.
	Volume alto - indica che il profilo Volume alto è attivato.

I tasti e la navigazione



(1) Tasto Fotocamera

La pressione di questo tasto permette di accedere direttamente alle funzioni di fotocamera del telefono.

(2) Tasti di navigazione

Consente un rapido accesso alle funzioni del telefono e la navigazione dei menu.

(3) Tasto OK (conferma)

Questo pulsante, posto al centro dei tasti di navigazione, consente di selezionare gli oggetti visualizzati nel display. Scorrere fino alla scelta desiderata e premere OK per selezionarla. Questa funzione è disponibile nella maggior parte dei menu.



(4) Tasto Menu 

Questo tasto riporta al menu principale da qualsiasi menu.

(5) Tasto Invio 

Questo tasto consente di effettuare e ricevere le chiamate.

(6) Tasto Chiudi (Accensione/Spegnimento) 

Questo tasto consente di terminare le telefonate e di chiudere le applicazioni.

(7) Tasto Cancella 

Riporta alla schermata precedente oppure, se si sta immettendo del testo, funziona come tasto di cancellazione, oppure, durante una chiamata, se premuto per due secondi attiva il vivavoce.

(8) Tasti funzione 

I tasti sinistro e destro attivano le funzioni visualizzate nelle caselle funzione che si trovano sopra di essi. Queste funzioni cambiano in base al contesto della schermata.

(9) Tasto VideoChiamata 

Questo tasto avvia una VideoChiamata

(10) Tasto Indietro 



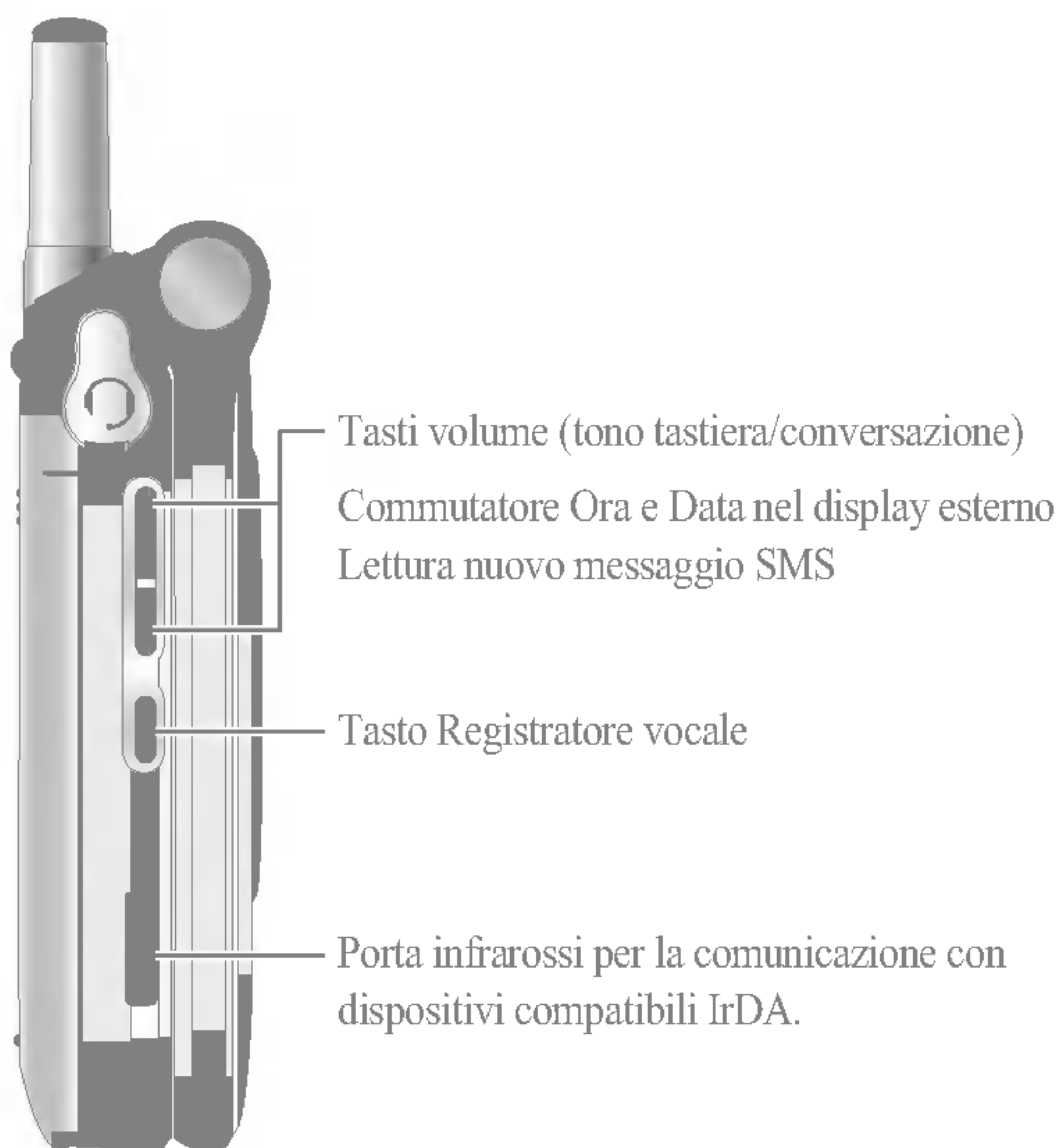

Questo tasto riporta alla schermata precedente.

Funzione dei tasti quando il telefono è in standby

Tasti laterali del telefono



Tasti di navigazione

-  Su : Menu Browser
-  Giù : Menu Preferiti
-  Destra : (pressione breve) menu Messaggi
(pressione lunga) Nuovo messaggio
-  Sinistra : (pressione breve) Menu selezione Profilo



(pressione lunga) Attiva profilo
vibrazione

Registro
chiamate

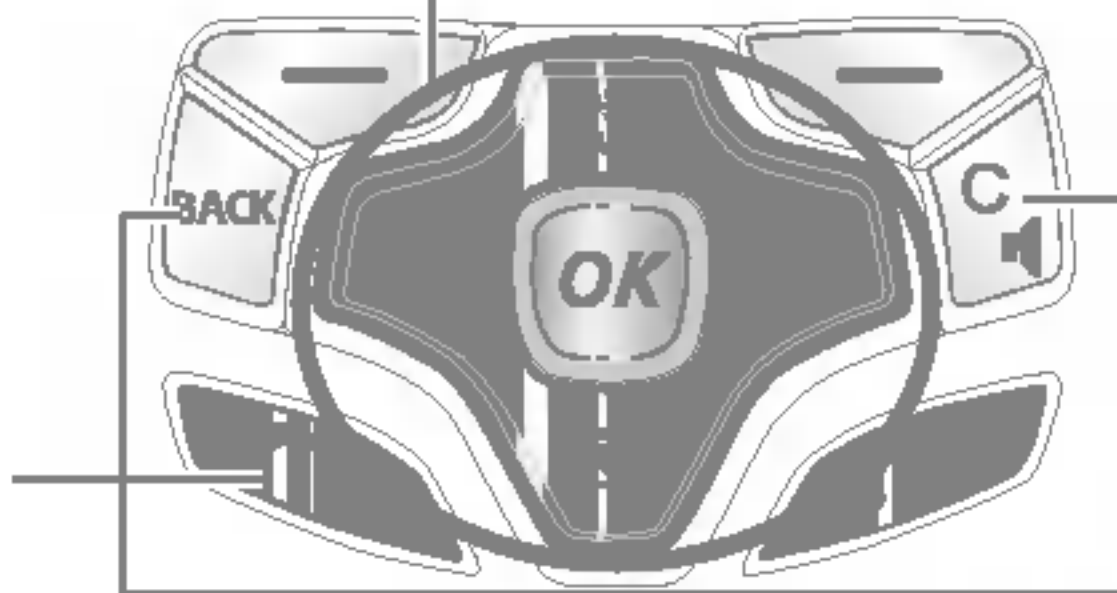

 BACK: Torna alla schermata
precedente.

 C : Nella modalità di
inserimento testo, funziona
come tasto di cancellazione.

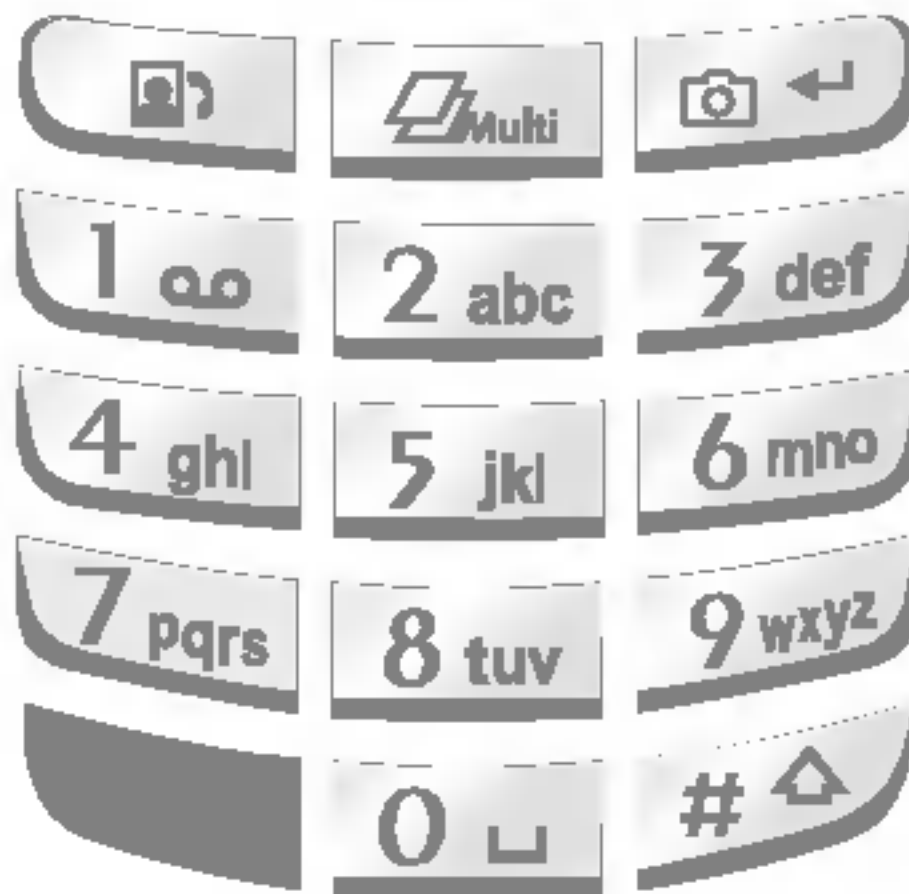

Funzioni generali

Accensione

Verificare che la scheda SIM sia inserita e che la batteria sia carica.

Tenere premuto il tasto  fino all'accensione del telefono.

Inserire il codice PIN fornito con la scheda SIM.

In pochi secondi avverrà la registrazione alla rete.

Spegnimento

Tenere premuto il tasto  fino allo spegnimento del telefono.

Ci può volere qualche secondo affinché il telefono si spenga. Non tentare di riaccendere il telefono durante lo spegnimento.

Codici di accesso

Per evitare l'uso non autorizzato del telefono, è possibile utilizzare i codici di accesso descritti in questa sezione. È possibile modificare i codici di accesso (esclusi PUK e PUK2) tramite la funzione **Modifica codici** [Menu 8.5.2].

Codice PIN (da 4 a 8 cifre)

Il codice PIN (Personal Identification Number) protegge la SIM dall'uso non autorizzato. Generalmente, il codice PIN viene fornito con la scheda SIM. Quando è abilitata la Richiesta PIN, a ogni accensione il telefono richiede l'inserimento del codice PIN. Se la Richiesta PIN è disabilitata, il telefono si collega alla rete senza richiedere il codice PIN.

Codice PIN 2 (da 4 a 8 cifre)

Il codice PIN2, fornito con alcune schede SIM, è necessario per accedere a funzioni come l'addebito di chiamata e i numeri fissi. Questi servizi sono disponibili solo se supportati dalla scheda SIM.



Codice PUK (da 4 a 8 cifre)

Il codice PUK (PIN Unblocking Key) è necessario per sbloccare un codice PIN bloccato. Generalmente il codice PUK viene fornito con la scheda SIM. Se il codice viene smarrito contattare il servizio clienti dell'operatore.

Codice PUK2 (da 4 a 8 cifre)

Il codice PUK2 è necessario per sbloccare un codice PIN2 bloccato. Se non si è in possesso del codice contattare il servizio clienti dell'operatore.

Codice di sicurezza (da 4 a 8 cifre)

Il codice di sicurezza protegge il telefono dall'uso non autorizzato. Il codice di sicurezza predefinito è "0000" e consente di eliminare tutte le voci presenti nel telefonoo e di ripristinare le impostazioni di fabbrica.

Password blocco chiamate

La password per il blocco delle chiamate è necessaria quando si utilizza la funzione di blocco delle chiamate. Questa password viene fornita dal servizio clienti dell'operatore.

Effettuare e ricevere una chiamata

In questo menu vengono illustrate le modalità per effettuare e ricevere chiamate o videochiamate

Effettuare e ricevere una VideoChiamata



Un telefono 3G consente di effettuare o ricevere VideoChiamate verso/da un altro telefono 3G che si trovi in una zona fornita del servizio.

Per effettuare/ricevere una VideoChiamate, seguire la procedura riportata di seguito.

1. Digitare il numero sulla tastiera oppure selezionare il numero di telefono dall'elenco delle chiamate effettuate/ricevute.

Funzioni generali

! Nota

Per correggere eventuali errori, premere brevemente il tasto  per cancellare l'ultima cifra oppure tenere premuto più a lungo il tasto  per cancellare tutte le cifre.

2. Per avviare la VideoChiamata premere il tasto VideoChiamata.

3. Se non si intende usare il vivavoce, verificare che l'auricolare sia collegato.

! Nota

È possibile che per la connessione alla VideoChiamata sia necessario del tempo. In attesa della connessione sul display viene visualizzata la propria immagine; dopo che la connessione è stata stabilita, verrà visualizzata l'immagine dell'interlocutore.

4. Se necessario, regolare la posizione della videocamera.

5. Per terminare la chiamata, premere il tasto Fine oppure chiudere il folder del telefono.

Effettuare una chiamata voce

Una chiamata voce usa le stesse risorse di un comune telefono GSM. Durante una chiamata voce, non è possibile visualizzare le immagini degli interlocutori.

1. Verificare che il telefono sia acceso.

2. Digitare il numero preceduto dal prefisso.

► Per cancellare una cifra, premere il tasto .

Per cancellare tutte le cifre, tenere premuto il tasto .

3. Premere il tasto  per effettuare la chiamata.



4. Per terminare la chiamata, premere il tasto  oppure chiudere il telefono.

! Nota

Per attivare il vivavoce durante una chiamata voce, tenere premuto il tasto  per almeno 2 secondi.



Effettuare una chiamata voce/video dalla Rubrica

Per chiamare i numeri memorizzati premere il tasto funzione Cerca per accedere alla rubrica.

Scorrere fino al nominativo desiderato e premere il tasto  per effettuare una chiamata voce o, per effettuare una Video Chiamata, il tasto . Premere il tasto  per terminare la chiamata.



Chiamata con prefisso internazionale



1. Per il prefisso internazionale, tenere premuto il tasto . È possibile sostituire il carattere “+” con i caratteri ‘00’.
2. Digitare il prefisso internazionale, quello regionale e il numero di telefono.
3. Premere il tasto .

Regolazione del volume

Per regolare il volume dell'altoparlante durante una chiamata, utilizzare i tasti laterali del telefono. Utilizzando i tasti laterali quando il telefono è aperto e in standby si regola il volume dei toni tasti.

Ricevere una chiamata

Quando si riceve una chiamata, il telefono squilla e sul display viene visualizzata un'animazione. Se il chiamante può essere identificato, viene visualizzato il suo numero di telefono o il nome memorizzato nella rubrica.

1. Aprire il telefono e premere il tasto  per rispondere alle chiamate in arrivo.
Se l'opzione di menu **Qualsiasi tasto** è attiva, è possibile rispondere a una chiamata premendo un tasto qualunque, a eccezione del tasto .

❗ Nota

- ▶ Per rifiutare una chiamata, tenere premuti i tasti sul lato sinistro del telefono senza aprirlo (vedere pag. 57). Se è già aperto, premere il tasto  oppure il tasto funzione destro due volte.
- ▶ Se l'opzione **Apertura Telefono** (Menu 2.9.5) è attiva, è possibile rispondere semplicemente aprendo il telefono.

2. Per terminare la chiamata, chiudere il telefono oppure premere il tasto .

❗ Nota

È possibile rispondere a una chiamata mentre si sta utilizzando la rubrica o altre funzioni del menu.

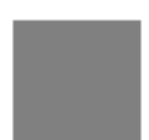

Potenza del segnale

Per avere un segnale migliore quando ci si trova all'interno di un edificio, è preferibile accostarsi a una finestra. Per verificare la potenza del segnale, controllare l'indicatore () sul display.

A seconda della potenza del segnale, la qualità della conversazione può variare. In condizioni di segnale precarie – ovvero quando l'indicatore mostra 2 o 1 barra – la qualità potrebbe infatti peggiorare, evidenziando fenomeni di voce metallica, audio muto e, in taluni casi, caduta della linea. Per evitare tali problemi consigliamo quindi di verificare la potenza del segnale sul display.

Nel caso in cui l'indicatore non visualizzi alcuna barra, significa che non vi è copertura di rete del proprio gestore. Conseguentemente, sul display non viene visualizzato nemmeno il nome dell'operatore. In queste condizioni, non sarà possibile effettuare chiamate, inviare/ricevere messaggi nè utilizzare alcun servizio di rete.

Inserimento di testo

È possibile inserire caratteri alfanumerici usando la tastiera. Ad esempio, per memorizzare nomi nella rubrica, scrivere messaggi o pianificare eventi nell'agenda è necessario utilizzare la funzione di inserimento testo. Il telefono dispone dei seguenti metodi di inserimento testo.

Modifica della modalità di inserimento del testo

1. Quando ci si trova in un campo che consente l'inserimento di testo, nell'angolo superiore destro del display viene visualizzato un indicatore di tale modalità.
2. Per cambiare modalità, premere ripetutamente il tasto  fino a selezionare quella desiderata.

Per commutare le modalità alfanumerica  e numerica  premere a lungo il tasto .

Per passare da T9 a multitap, premere velocemente il tasto .

Per commutare dalle maiuscole  alle minuscole , premere il tasto  nelle modalità T9 o normale.

Modalità T9

La modalità di inserimento di testo intuitiva T9 consente di inserire facilmente parole utilizzando il minor numero di tasti possibile. Premendo i tasti, il telefono visualizza i caratteri che, in base a un dizionario incorporato, compongono la parola che si presume si stia digitando. Quando si aggiungono altre lettere, la parola cambia per formare quella parola contenuta nel dizionario che più si avvicina alla composizione delle lettere immesse.

1. Nella modalità T9, iniziare a inserire una parola premendo i tasti da a . Premere un tasto per ciascuna lettera.
 - ▶ La parola cambia a mano a mano che si inseriscono nuove lettere, quindi ignorare ciò che è scritto sul display fino al completamento della parola.
 - ▶ Se dopo il completamento dell'inserimento delle lettere la parola non è ancora corretta, premere una o più volte il tasto per visualizzare tutte le parole composte da quella combinazione di lettere.

❗ Esempio

Premere per digitare Ciao
 Premere il tasto per cambiare in Cibo

- ▶ Se la parola desiderata non è presente nell'elenco delle scelte, aggiungerla utilizzando la modalità ABC.

2. Inserire l'intera parola prima di cercare di modificarla o cancellarla

3. Completare ogni parola con uno spazio premendo il tasto .

Per cancellare le lettere, premere il tasto .

Per cancellare un'intera parola, tenere premuto il tasto .



Modalità ABC

Per inserire il testo, utilizzare i tasti da a .

1. Premere il tasto con la lettera desiderata:

- ▶ Una volta per la prima lettera
- ▶ Due volte per la seconda lettera
- ▶ e così via

Funzioni generali

2. Per inserire uno spazio, premere una volta il tasto . Per cancellare le lettere, premere il tasto . Per cancellare tutto, tenere premuto il tasto .

Modalità 123 (Numeri)

Il modo 123 consente di inserire caratteri numerici in un messaggio di testo (ad esempio, un numero di telefono).

Premere i tasti corrispondenti ai numeri desiderati e tornare alla modalità di inserimento del testo appropriata.

Modalità Simboli

Questa modalità consente di inserire simboli o caratteri speciali.

Per inserire un simbolo, premere il tasto funzione destro [Simboli]. Selezionare il simbolo desiderato tramite i tasti di navigazione e numerici, quindi premere il tasto .

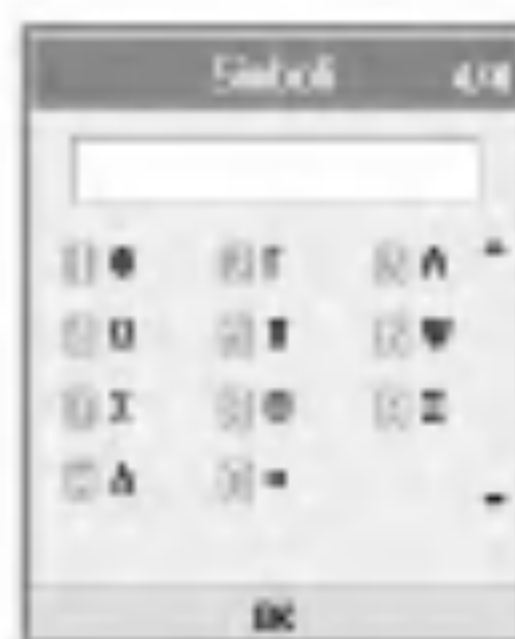

Mappa caratteri

Regole generali per l'inserimento del testo da utilizzare nella modalità abc. Per inserire lettere, numeri, simboli o altri caratteri nella modalità abc, utilizzare la tastiera. Per visualizzare tutti i caratteri disponibili per ogni tasto, premere il tasto ripetutamente.



Se non si preme il tasto per 2 secondi, il carattere nel cursore viene accettato e il cursore si sposta nella posizione successiva.

❗ Nota

Per ulteriori informazioni sui caratteri disponibili per ciascun tasto, consultare la seguente tabella.

	@ :/.	@ :/.
1	., ? ! ' " 1 - () @ / : _	., ? ! ' " 1 - () @ / : _
2	a b c 2 à á â ã ä å æ ç	A B C 2 À Á Â Ã Ä Å Æ Ç
3	d e f 3 è é ê ë	D E F 3 È É Ê Ë
4	g h i 4 ì í î ï	G H I 4 Ì Í Î Ï
5	j k l 5 £	J K L 5 £
6	m n o 6 ò ó ñ ô õ ö ø œ	M N O 6 Ñ Ò Ó Ô Õ Ö Ø
7	p q r s 7 ß \$	P Q R S 7 ß \$
8	t u v 8 ù ú û ü	T U V 8 Ù Ú Û Ü
9	w x y z 9	W X Y Z 9
0	space 0	space 0

Struttura menu

È possibile personalizzare il telefono utilizzando le diverse funzioni disponibili. Queste funzioni sono organizzate in menu e sottomenu, a cui si accede tramite i tasti funzione  e .

Ogni menu e sottomenu consente di visualizzare e modificare le impostazioni di una determinata funzione. La funzione di questi tasti varia in base alle applicazioni e ai servizi; l'etichetta corrispondente nella linea inferiore del display indica la funzione corrente.



Premere il tasto funzione sinistro per accedere al Menu principale.

Premere il tasto funzione destro per accedere alla Cerca.

1. Messaggi (vedere pagina 37)**1.1 Nuovo messaggio**

- 1.1.1 SMS
- 1.1.2 MMS
- 1.1.3 E-mail

1.2 Ricevuti**1.3 Inviati****1.4 Bozze****1.5 E-mail****1.6 Modelli****1.7 Emoticon****1.8 Impostazioni****2. Chiamate (vedere pagina 49)****2.1 VideoChiamate**

- 2.1.1 Dimensione immagine
- 2.1.2 Posizione immagine
- 2.1.3 Nascondi immagine
- 2.1.4 Blocca immagine

2.2 Registro chiamate**2.3 Deviazione chiamate****2.4 Durata chiamate****2.5 Costo chiamate****2.6 Numeri fissi (FDN)****2.7 Blocco chiamate****2.8 Gruppo chiuso utenti****2.9 Impostazioni****3. Multimedia (vedere pagina 59)****3.1 Fotocamera****3.2 Videocamera****3.3 Immagini****3.4 Audio****3.5 Video****3.6 VOD/AOD****4. Browser (vedere pagina 67)****4.1 Home****4.2 Preferiti****4.3 Pagina memorizzata****4.4 Impostazioni**

- 4.4.1 Profilo
- 4.4.2 Svuota cache
- 4.4.3 Codifica
- 4.4.4 Controllo scorrimento

4.5 Vai a URL**4.6 Certificati sicurezza****5. Agenda (vedere pagina 71)****5.1 Rubrica**

- 5.1.1 Nuovo nome
- 5.1.2 Cerca
- 5.1.3 Gruppi
- 5.1.4 Selezione rapida
- 5.1.5 Numeri servizio
- 5.1.6 Cancella rubrica
- 5.1.7 Copia tutto
- 5.1.8 Sposta tutto
- 5.1.9 Numeri personali
- 5.1.0 Impostazioni

5. Agenda (vedere pagina 71)

5.2 Agenda

5.3 Attività

5.4 Appunti

5.5 Appunti personali

6. Profili d'uso (vedere pagina 81)

7. Accessori (vedere pagina 85)

7.1 Menu rapido

7.2 Allarme sveglia

7.3 Calcolatrice

7.4 Fusi orari

7.5 Convertitore

7.5.1 Valuta

7.5.2 Superficie

7.5.3 Lunghezza

7.5.4 Peso

7.5.5 Temperatura

7.5.6 Volume

7.5.7 Velocità

7.6 Timers

7.7 Registratore vocale

7.8 Server sync

8. Impostazioni (vedere pagina 95)

8.1 Telefono

8.2 Display

8.3 Rete

8.4 Punti di accesso

8.5 Sicurezza

8.6 Connettività

8.7 Stato memoria

8.8 Lingua

8.9 Resetta impostazioni

9. Applicazioni (vedere pagina 105)

9.1 Download

9.2 Connetti

9.3 Impostazioni

1. Messaggi

1.1 Nuovo messaggio

1.2 Ricevuti

1.3 Inviati

1.4 Bozze

1.5 E-mail

1.6 Modelli

1.7 Emoticon

1.8 Impostazioni

SMS

Premere il tasto navigazione destro **Messaggi** per visualizzare il menu **Messaggi**, selezionare **Nuovo messaggio**, quindi selezionare **SMS**.

È possibile scrivere e modificare singoli messaggi fino ad un massimo di 160 caratteri. Inoltre, è possibile scrivere e modificare fino a 10 messaggi concatenati.

1. Premere il tasto funzione destro [Rubrica] per selezionare il destinatario, o inserire il numero manualmente.
2. Al momento di inserire il contenuto, viene visualizzata una nuova finestra. Tramite il tasto funzione sinistro [Opzioni], è possibile inserire emoticon, modelli e numeri di telefono dalla rubrica. Per inserire simboli, utilizzare il tasto funzione destro.
3. Una volta inviato, il messaggio viene salvato nella cartella **Inviati**. Se il messaggio non è stato inviato, è possibile decidere se salvarlo nella cartella **Bozze**.

MMS

Selezionando **Messaggi** dal menu principale o premendo il tasto di scelta rapida **Messaggio** viene visualizzato il menu **Messaggi**. In questo menu, selezionare **Nuovo messaggio**, quindi **MMS**.

Con i messaggi **MMS**, è possibile inviare immagini allegandole dal proprio album o direttamente dal menu **Multimedia**.

1. Selezionare **MMS** nel menu **Nuovo messaggio**, quindi premere il tasto .
2. Spostare il cursore sul campo **A:**, quindi inserire il destinatario del messaggio. È possibile specificare il destinatario dalla rubrica o dall'indirizzo di posta elettronica. Per sceglierlo dalla rubrica, premere il tasto funzione destro [Rubrica]. Dopo avere specificato il destinatario, viene visualizzato un altro campo in cui è possibile indicarne un altro.
3. Spostare il cursore sul campo **Titolo** e scrivere un titolo. Per selezionare un modello o un emoticon premere il tasto funzione sinistro [Opzioni].

4. È possibile aggiungere, eliminare o modificare il messaggio spostando il cursore sull'elemento della pagina desiderato.
5. Il messaggio può essere salvato nella cartella Bozze utilizzando il tasto funzione sinistro [Opzioni] durante la composizione di un messaggio.
6. È possibile visualizzare un'anteprima del messaggio utilizzando il tasto funzione sinistro [Opzioni] durante la composizione di un messaggio.
7. Completato il messaggio, premere il tasto . Per inviare il messaggio selezionare Invia ora o Invia dopo dall'elenco popup e per salvarlo selezionare Salva come bozza. Per ottenere l'anteprima del messaggio, selezionare Anteprima dall'elenco popup.

Creazione di una pagina MMS

1. Premere il tasto funzione destro [Modifica] nell'elemento della pagina durante la composizione di un messaggio MMS.
 2. Utilizzare il campo Durata pagina per modificare la durata della visualizzazione della pagina. Se la durata non viene modificata dall'utente, verrà utilizzato il valore predefinito.
 3. Per allegare un file immagine, audio o video desiderato spostare il cursore sul campo desiderato e selezionare Allega. Quindi posizionarsi sul file che si vuole allegare e premere il tasto OK. Se è stato allegato un file immagine o audio, non è possibile allegare un file video. Se è stato allegato un file video, non è possibile allegare un file immagine o audio. È possibile rimuovere il file allegato utilizzando il tasto funzione sinistro [Opzioni].
 4. Per inserire dei contenuti in una pagina spostare il cursore nel campo per il testo del messaggio. Utilizzando il tasto funzione sinistro [Opzioni] è possibile inserire modelli o emoticon nella finestra di immissione dei contenuti. È possibile inserire un nome o un numero memorizzato nella Rubrica, nella finestra di immissione dei contenuti tramite il tasto funzione sinistro [Opzioni].
 5. Durante la creazione di una pagina, è possibile aggiungere o eliminare le pagine utilizzando il tasto funzione sinistro [Opzioni].
- 

Menu invio MMS

Invia adesso

Consente l'invio immediato di un MMS creato.

Invia dopo

Consente di inviare il messaggio MMS creato in un momento specificato.



Salva come bozza

Salva l'MMS creato nella cartella Bozze.



Anteprima

Consente di visualizzare il messaggio MMS creato prima dell'invio.



Visualizzazione di MMS in Anteprima e Bozze

1. È possibile visualizzare l'anteprima di un MMS.
2. Se il messaggio è troppo lungo per essere visualizzato sullo schermo, è possibile scorrere il contenuto premendo i tasti di navigazione su e giù.
3. Premere il tasto  per interrompere temporaneamente la riproduzione del messaggio. Per riavviare la riproduzione, premere il tasto .
4. Se un file audio o video è allegato ad un MMS, premere il tasto funzione destro [Suono] per disattivare la funzione mute.
5. Premere il tasto funzione sinistro [Info] per interrompere la riproduzione e per visualizzare informazioni dettagliate sul messaggio.

Visualizzazione di MMS in Ricevuti e Inviati

1. Selezionare un MMS per visualizzarne il contenuto.
2. Se il messaggio è troppo lungo per essere visualizzato sullo schermo, è possibile scorrere il contenuto premendo i tasti navigazione su e giù.
3. Premere il tasto  per interrompere temporaneamente la riproduzione del messaggio. Per riavviare la riproduzione, premere il tasto .



4. Se un file audio o video è allegato ad un MMS, premere il tasto funzione destro [Mute] per attivare la funzione mute. Per disattivare questa funzione, premere nuovamente il tasto funzione destro [Suono].
Se l'MMS contiene un URL è possibile connettersi con il tasto funzione destro [Apri link], con una pressione lunga del tasto  oppure con il tasto funzione sinistro [Opzioni], selezionando Apri link.
5. Utilizzare i tasti di navigazione destro e sinistro per spostarsi sul messaggio precedente o successivo.
6. Premere il tasto funzione sinistro [Info] per interrompere la riproduzione e per visualizzare informazioni dettagliate sull'MMS.
7. Premere il tasto  per riprodurre il messaggio.
8. Tramite il tasto funzione sinistro [Opzioni], è possibile selezionare le seguenti funzioni.
 - ▶ **Rispondi:** consente di rispondere al messaggio selezionato.
 - ▶ **Inoltra:** inoltra il messaggio selezionato.
 - ▶ **Salva contatto:** salva il numero di telefono nella rubrica.
 - ▶ **Estrai numero:** estrae il numero di telefono contenuto nel testo del messaggio.
 - ▶ **Estrai indirizzo e-mail:** visualizza solo 10 e-mail con meno di 64 caratteri nei messaggi ricevuti. È possibile inviare il messaggio tramite questo numero o salvarlo.
 - ▶ **Apri link:** visualizza fino a 10 e-mail con meno di 256 caratteri nei messaggi ricevuti. È possibile collegarsi all'URL tramite questo numero o salvarlo nei preferiti.
 - ▶ **Cancella:** consente di cancellare il messaggio selezionato.
 - ▶ **Mute:** utilizzare questo menu solo se il messaggio contiene file audio.
 - ▶ **Mostra allegato:** visualizza l'elenco dei file allegati.
 - ▶ **Riproduci:** riproduce i file allegati.
 - ▶ **Informazioni:** visualizza le informazioni sul messaggio selezionato.

E-mail

Per inviare e-mail, è necessario impostare un account di posta elettronica. Per ulteriori informazioni, vedere la sezione E-mail a pagina 47.

Modifica di messaggi

1. Selezionare **E-mail** dal menu Nuovo messaggio.
2. Inserire uno o più indirizzi e-mail nei campi A:, CC. e CCN. In ogni campo è possibile inserire fino a 4 indirizzi.

❗ Suggerimento

per inserire @, selezionare il tasto funzione destro [Simboli], quindi premere 9 dalla tastiera per inserire @.

3. Immettere il titolo del messaggio di posta che si desidera inviare nel campo **Oggetto:**.
4. Inserire il contenuto del messaggio che si desidera inviare nel campo **Messaggio**.
5. Nel campo **Allega** è possibile allegare fino a 4 file.
6. Completato il messaggio, premere il tasto  .
Per inviare il messaggio selezionare **Invia adesso** dall'elenco popup e per salvarlo selezionare **Salva come bozza**. Per vedere l'anteprima del messaggio, selezionare **Anteprima** dall'elenco popup.

Ricevuti

Menu 1.2

1. Consente di visualizzare i messaggi salvati. Selezionare un messaggio, quindi premere il tasto  per visualizzarlo.
2. Per visualizzare il messaggio precedente o successivo utilizzare i tasti funzione sinistro e destro.
3. Per visualizzare un MMS, selezionare **Ricevi** nello schermo di visualizzazione dei messaggi. Il file viene trasmesso e, una volta ricevuto, è possibile visualizzarlo.
4. Tramite il tasto funzione sinistro [Opzioni], è possibile eseguire le seguenti funzioni.
 - ▶ **Nuovo messaggio:** consente di scrivere un nuovo messaggio.
 - ▶ **Rispondi:** consente di rispondere ad un messaggio selezionato.



- ▶ **Inoltra:** consente di inoltrare un messaggio selezionato.
- ▶ **Cancella:** consente di cancellare un messaggio selezionato.
- ▶ **Cancella alcuni:** consente di cancellare più messaggi selezionati.
- ▶ **Cancella tutto:** consente di cancellare tutti i messaggi.
- ▶ **Informazioni:** consente di visualizzare le informazioni su un messaggio selezionato.
- ▶ **Stato memoria:** è possibile verificare la quantità di memoria disponibile.

Inviati

Menu 1.3

1. Consente di visualizzare i messaggi inviati. Selezionare un messaggio, quindi premere il tasto  per visualizzarlo.
2. Per visualizzare il messaggio precedente o successivo utilizzare i tasti funzione sinistro e destro.
3. Tramite il tasto funzione sinistro [Opzioni], è possibile eseguire le seguenti funzioni.
 - ▶ **Nuovo messaggio:** consente di scrivere un nuovo messaggio.
 - ▶ **Inoltra:** consente di inoltrare un messaggio selezionato.
 - ▶ **Modifica:** consente di modificare un messaggio selezionato.
 - ▶ **Cancella:** consente di cancellare un messaggio selezionato.
 - ▶ **Cancella alcuni:** consente di cancellare più messaggi selezionati.
 - ▶ **Cancella tutto:** consente di cancellare tutti i messaggi.
 - ▶ **Informazioni:** consente di visualizzare le informazioni su un messaggio selezionato.
 - ▶ **Stato memoria:** è possibile verificare la quantità di memoria disponibile.



Bozze

Menu 1.4

1. Consente di visualizzare i messaggi salvati. Selezionare un messaggio, quindi premere il tasto  per visualizzarlo.
2. Per visualizzare il messaggio precedente o successivo utilizzare il tasto di navigazione.
3. Tramite il tasto funzione sinistro [Opzioni], è possibile eseguire le seguenti funzioni.
 - ▶ **Nuovo messaggio:** consente di scrivere un nuovo messaggio.
 - ▶ **Invia:** consente di inviare un messaggio selezionato.
 - ▶ **Modifica:** consente di modificare un messaggio selezionato.
 - ▶ **Cancella:** consente di cancellare un messaggio selezionato.
 - ▶ **Cancella alcuni:** consente di cancellare più messaggi selezionati.
 - ▶ **Cancella tutto:** consente di cancellare tutti i messaggi.
 - ▶ **Informazioni:** consente di visualizzare le informazioni su un messaggio selezionato.
 - ▶ **Stato memoria:** è possibile verificare la quantità di memoria disponibile.

E-mail

Menu 1.5

1. Selezionare E-mail.
2. Selezionare Trash per recuperare i messaggi dal server.
3. Per ricevere nuovi messaggi nella schermata Intestazione posta, selezionare Ricevi per ricercare il nuovo elenco Intestazione posta.
4. Selezionare il messaggio desiderato dalle intestazioni posta recuperate per ricevere i contenuti di posta dal server.

Tramite il tasto funzione sinistro [Opzioni], è possibile eseguire le seguenti funzioni.

- ▶ **Nuovo messaggio:** consente di scrivere un nuovo messaggio.
- ▶ **Rispondi:** consente di rispondere al messaggio selezionato.
- ▶ **Ricevi:** consente di recuperare il messaggio selezionato.
- ▶ **Cancella:** consente di cancellare un messaggio selezionato.
- ▶ **Cancella alcuni:** consente di cancellare più messaggi selezionati.



- ▶ **Cancella tutto:** consente di cancellare tutti i messaggi.
- ▶ **Informazioni:** consente di visualizzare le informazioni su un messaggio selezionato.
- ▶ **Stato memoria:** è possibile verificare la quantità di memoria disponibile.

Modelli

Menu 1.6

È possibile aggiungere, modificare ed eliminare frasi di uso comune.

Queste frasi ricorrenti possono essere salvate nella finestra di immissione.

Emoticon

Menu 1.7

È possibile aggiungere, modificare ed eliminare emoticon.

Le emoticon possono essere salvate nella finestra di immissione.

Impostazioni

Menu 1.8

SMS

▶ Rapporto consegna

Consente di attivare o disattivare la funzione dei rapporti. Se questa funzione è attiva, la rete informa l'utente se il messaggio è stato recapitato o meno.

▶ Tipo messaggio

Il tipo di messaggio predefinito è Testo.

▶ Periodo validità

Consente di impostare il periodo di tempo durante il quale il messaggio rimarrà memorizzato presso il centro messaggi in attesa di essere recapitato al destinatario.

▶ Centro SMS

Il numero del centro messaggi è già caricato sulla SIM e normalmente non deve essere modificato. In caso si cancelli o si modifichi per errore questo numero, contattare il supporto clienti dell'operatore.

MMS

Selezionare MMS nel menu Impostazioni per configurare le opzioni relative agli MMS.

► Rapporto consegna

Questo menu consente di specificare se richiedere una notifica di consegna da parte del destinatario oppure se consentire l'invio di una notifica di consegna al mittente.

Richiedi rapporto: consente di richiedere o meno una notifica di consegna per un messaggio MMS.

Consenti rapporto: consente di specificare se attivare o meno l'invio di una notifica di consegna in caso sia richiesta dal mittente.

► Conferma lettura

Permette di impostare se richiedere o inviare la conferma di lettura del messaggio

► Ricezione automatica

Questo menu consente di specificare se scaricare automaticamente un messaggio multimediale quando si riceve una notifica di ricezione di un MMS.

► Periodo validità

Questo menu permette di impostare il periodo di validità di un messaggio quando si trasmette un messaggio MMS. Il messaggio verrà conservato dal server degli MMS solo per il periodo configurato.

► Durata pagina

Questo menu consente di configurare la durata di ciascuna pagina durante la scrittura di un messaggio.

► Dimensioni messaggio

Questo menu consente di configurare le dimensioni massime di un MMS durante la scrittura di un messaggio.

► Centro MMS

I dettagli del gateway Multimedia sono già caricati sul telefono e non devono essere modificati. In caso si cancellino o si modifichino per errore queste informazioni, contattare il supporto clienti dell'operatore.

E-mail (impostazione di un account)

Questo menu consente di modificare, eliminare e aggiungere un account di posta elettronica. Per impostare un account di posta elettronica, seguire la procedura riportata di seguito.

1. Selezionare Messaggi/Impostazioni/E-mail dopo aver premuto il tasto  con lo schermo in standby.
2. Inserire **Nome utente**, **Password**, **Indirizzo E-mail** e **Indirizzo risposta e-mail**.
3. Al termine procedere con l'autenticazione premendo il tasto funzione sinistro [Sicurezza].

Una volta impostati i dettagli degli altri account, è possibile ricevere la posta da tali account selezionando Controlla posta nella home page della posta elettronica. Per ricevere un'e-mail, procedere come segue.

1. Selezionare il server della posta in cui si desidera ricevere i messaggi in E-mail.
2. Scegliere e-mail utilizzando il tasto di navigazione.
3. Premere il tasto funzione destro [Ricevi].
4. Premere il tasto .

Centro messaggi

Se il provider dei servizi di rete supporta questa funzione, questo menu consente di ricevere la posta vocale. Per configurare correttamente il telefono, contattare il provider dei servizi di rete per i dettagli sui servizi offerti.

Messaggi push

In questo menu è possibile abilitare la ricezione dei messaggi PUSH.

I messaggi push sono messaggi contenenti un link a una pagina WAP.

Cell Broadcast (servizio di rete)

In questo menu è possibile abilitare la ricezione dei messaggi di rete Cell Broadcast.

Tali messaggi forniscono informazioni generali, ad esempio previsioni del tempo, notizie sul traffico, taxi, farmacie e sui prezzi delle obbligazioni.

Ogni tipo di informazione è identificata da un numero, fornito dal proprio provider di servizi. Quando si riceve un messaggio CB, viene visualizzato un messaggio che indica la ricezione di un nuovo messaggio oppure viene visualizzato direttamente sul display.

2. Chiamate

2.1 VideoChiamate

2.2 Registro chiamate

2.3 Deviazione chiamate

2.4 Durata chiamate

2.5 Costo chiamate

2.6 Numeri fissi (FDN)

2.7 Blocco chiamate

2.8 Gruppo chiuso utenti

2.9 Impostazioni

VideoChiamate

Menu 2.1

Dimensione immagine

Questo menu consente di configurare le dimensioni dell'immagine locale dell'utente Grande, Normale o Piccola.

Posizione immagine

Questo menu consente di configurare l'allineamento dell'immagine locale dell'utente in basso a destra o in basso a sinistra.

Nascondi immagine

Questo menu consente di non visualizzare l'immagine dell'utente.

Blocca immagine

Questo menu consente di bloccare la trasmissione dell'immagine dell'utente.

Registro chiamate

Menu 2.2

Per accedere al registro delle chiamate, premere il tasto  oppure il tasto .

I diversi tipi di icone indicano il tipo di chiamate recenti registrate nell'elenco (vedere la pagina seguente per una descrizione delle icone).

- ▶ Consente di visualizzare le chiamate perse, ricevute, effettuate e i record completi delle chiamate. Per ogni menu di record delle chiamate sono disponibili le seguenti funzioni:
- ▶ È possibile effettuare una chiamata vocale o video al numero presente nel record della chiamata.
- ▶ Il numero presente nel record della chiamata può essere salvato nella Rubrica.
- ▶ È possibile inviare un messaggio al numero incluso nel record della chiamata.
- ▶ È possibile visualizzare le informazioni dettagliate sui record delle chiamate, quali data, ora e durata della chiamata.
- ▶ Tutti i record delle chiamate possono essere eliminati.



Perse

Consente di visualizzare i record delle chiamate perse, di effettuare una chiamata, inviare un messaggio e salvare il numero nella Rubrica.

Ricevute

Consente di visualizzare i record delle chiamate ricevute, di effettuare una chiamata, inviare un messaggio e salvare il numero nella Rubrica.

Inviato

Consente di visualizzare i record delle chiamate effettuate, di effettuare una chiamata, inviare un messaggio e salvare il numero nella Rubrica.

Tutte

Questo menu consente di visualizzare tutti record delle chiamate perse, ricevute ed effettuate. È possibile effettuare una chiamata o inviare un messaggio al numero selezionato dai record. Inoltre, il numero può essere salvato nella Rubrica.



VideoChiamate ricevute



Chiamate voce ricevute



VideoChiamate inviate



Chiamate voce inviate



VideoChiamate perse



Chiamate voce perse



Rifiuta Silenzioso



Rifiuta Disconnetti

Deviazione chiamate

Menu 2.3

Questo menu consente di configurare il servizio di deviazione delle chiamate per deviare le chiamate in entrata ad un numero specificato dall'utente.

1. Premere il tasto  con lo schermo in standby.
2. Premere il tasto di navigazione verso il basso per visualizzare il menu Chiamate, quindi premere Deviazione chiamate.

Chiamate voce

- ▶ Tutte chiamate voce
Consente di deviare tutte le chiamate vocali in entrata.
- ▶ Se occupato
Consente di deviare le chiamate vocali in entrata quando la linea è occupata.
- ▶ Se senza risposta
Consente di deviare le chiamate vocali in entrata quando non c'è risposta.
- ▶ Se non raggiungibile
Consente di deviare le chiamate vocali in entrata quando il telefono è spento o non ha copertura di rete.

VideoChiamate

È possibile deviare le videochiamate verso altri telefoni UMTS che supportano le videochiamate.

- ▶ Tutte VideoChiamate
Consente di deviare tutte le VideoChiamate in entrata.
- ▶ Se occupato
Consente di deviare le VideoChiamate in entrata quando la linea è occupata.
- ▶ Se senza risposta
Consente di deviare le VideoChiamate in entrata quando non c'è risposta.
- ▶ Se non raggiungibile
Consente di deviare le VideoChiamate in entrata quando il telefono è spento o non ha copertura di rete.

Chiamate fax

Consente di deviare tutte le chiamate fax incondizionatamente.

Durata chiamate

Menu 2.4

Consente di visualizzare il tempo di durata della chiamata per tipo di chiamata. Premere il tasto funzione destro [Reset] per azzerare. Viene richiesto un codice di sicurezza.

Ultima chiamata

Consente di visualizzare la durata dell'ultima chiamata effettuata in ore/minuti/secondi.

Ricevute

Consente di visualizzare la durata delle chiamate ricevute.

Inviato

Consente di visualizzare la durata delle chiamate effettuate.

Tutte

Consente di visualizzare la durata totale delle chiamate.

Costo chiamate

Menu 2.5

Consente di visualizzare le informazioni relative ai costi delle chiamate (servizio di rete non disponibile con tutti gli operatori).

Numeri fissi (FDN)

Menu 2.6

È possibile impostare la chiamata verso determinati numeri telefonici. Queste informazioni vengono salvate sulla scheda SIM. Per eseguire l'autenticazione è necessario immettere il codice PIN 2.

- ▶ Sì: abilita i numeri fissi.
- ▶ No: disabilita i numeri fissi.
- ▶ Elenco numeri: consente di visualizzare e modificare l'elenco dei numeri fissi.

Blocco chiamate

Menu 2.7

Il blocco delle chiamate consente di bloccare le chiamate in entrata e in uscita sul telefono. Per questa funzione è necessaria la password blocco chiamate, che può essere richiesta al servizio clienti dell'operatore.

Chiamate voce

Sono disponibili le seguenti opzioni:

- ▶ Tutte in uscita: è impossibile effettuare chiamate.
- ▶ Internazionali in uscita: è impossibile effettuare chiamate internazionali.
- ▶ Internazionali in uscita escluse verso Italia: è possibile chiamare dall'estero solo verso i numeri del Paese selezionato o del proprio Paese (quello in cui opera il provider dei servizi di rete).
- ▶ Tutte in entrata: è impossibile ricevere chiamate.
- ▶ In entrata se all'estero: non è possibile ricevere chiamate quando si utilizza il telefono al di fuori dell'area servita dal proprio provider.

VideoChiamate

Sono disponibili le seguenti opzioni:

- ▶ Tutte in uscita: è impossibile effettuare chiamate.
- ▶ Internazionali in uscita: è impossibile effettuare chiamate internazionali.

- ▶ Internazionali in uscita escluse verso Italia: è possibile chiamare dall'estero solo verso i numeri del Paese selezionato o del proprio Paese (quello in cui opera il provider dei servizi di rete).
- ▶ Tutte in entrata: è impossibile ricevere chiamate.
- ▶ In entrata se all'estero: non è possibile ricevere chiamate quando si utilizza il telefono al di fuori dell'area servita dal proprio provider.

Disattiva tutti i blocchi

Vengono disattivate tutte le impostazioni di blocco delle chiamate; è possibile effettuare e ricevere tutte le chiamate.

Gruppo chiuso utenti

Menu 2.8

Questo servizio di rete consente di specificare il gruppo di persone da chiamare e da cui essere chiamati. Per ulteriori informazioni, contattare il gestore di servizi o di rete. Se viene specificato l'indice di un gruppo, questo verrà utilizzato per tutte le chiamate in uscita.

Se non viene specificato l'indice di un gruppo, la rete utilizzerà l'indice preferenziale (un indice specifico memorizzato nella rete).

- ▶ Standard: Attiva il gruppo di default definito dall'operatore
- ▶ Sì: È possibile modificare e attivare l'indice del gruppo utenti chiuso.
- ▶ No: la funzione viene disattivata.

Impostazioni

Menu 2.9

Avviso di chiamate

Il servizio di rete notifica l'arrivo di una nuova chiamata mentre è già in corso una conversazione. Selezionare **Attiva** per richiedere l'attivazione del servizio di avviso di chiamata, altrimenti selezionare **Disattiva** per disattivare il servizio oppure **Verifica stato** per verificare se il servizio è attivo o meno.

Visualizza numero

Questo servizio consente di specificare se il proprio numero di telefono deve essere visualizzato (**Sì**) o meno (**No**) sul telefono del destinatario. Selezionare **Impostazioni di rete** per ripristinare le impostazioni del telefono alle condizioni di fabbrica.

Rifiuta chiamate

Questo menu consente di attivare o disattivare la funzione di rifiuto delle chiamate provenienti da tutti i numeri o da un numero specifico.

► **No**

► **Rifiuta da lista**

Consente di configurare il modo di rifiuto chiamata condizionato. Premere il tasto funzione destro [Imposta] per aggiungere il numero di telefono da rifiutare. Quando si aggiunge un numero all'elenco, è possibile specificare se utilizzare il metodo di rifiuto Silenzioso o Disconnesso. Per aggiungere un numero all'elenco è possibile immetterlo direttamente o ricercarlo nella Rubrica selezionando **Cerca**.



► **Rifiuta tutte**

Riselezione automatica

Il menu permette di configurare la funzione di selezione automatica quando non è riuscito un tentativo di chiamata.

Modo risposta

Consente di specificare in che modo si desidera rispondere al telefono.

- ▶ Solo tasto INVIO: consente di rispondere ad una chiamata in arrivo semplicemente premendo il tasto .
- ▶ Apertura Telefono: consente di rispondere ad una chiamata in arrivo semplicemente aprendo il folder del telefono.
- ▶ Qualsiasi tasto: consente di rispondere ad una chiamata in arrivo premendo qualsiasi tasto, ad eccezione del tasto  o tasti funzione.

Segnale durata

Questa funzione emette un suono di notifica di allarme a intervalli di un minuto dopo il collegamento alla chiamata.

Selezionare linea

Se la scheda USIM dispone di due linee telefoniche, è possibile passare dalla linea1 alla linea2 e viceversa.



3. Multimedia

3.1 Fotocamera

3.2 Videocamera

3.3 Immagini

3.4 Audio

3.5 Video

3.6 VOD/AOD

Fotocamera

Menu 3.1

Questa applicazione consente di scattare fotografie. Le fotografie possono essere scattate nelle dimensioni desiderate ed essere utilizzate per la Rubrica e per altri scopi più generici. Dopo avere scattato una foto è possibile inviarla tramite MMS o E-mail.

Premere il tasto funzione sinistro [Opzioni] per visualizzare i seguenti menu popup.

- ▶ Dimensione: consente di determinare le dimensioni di un'immagine.
- ▶ Qualità: consente di determinare la qualità di un'immagine.
- ▶ Flash: consente di determinare il funzionamento del flash.
- ▶ Numero scatti: consente di determinare l'attivazione delle fotografie istantanee.
- ▶ Zoom: consente di determinare il livello di ingrandimento dello zoom.
- ▶ Luminosità: consente di determinare la luminosità.
- ▶ Timer ritardo: consente di determinare il ritardo dell'autoscatto.
- ▶ Effetti speciali: consente di determinare gli effetti speciali dell'immagine.
- ▶ Suono scatto: consente di specificare il suono emesso quando si preme l'otturatore.
- ▶ Immagini: consente di visualizzare le fotografie scattate.

Videocamera

Menu 3.2

Questa applicazione permette di registrare un video clip. Grazie a questa funzione è possibile riprodurre e guardare un file video salvato. Dopo avere registrato il video è possibile inviarlo tramite MMS o E-mail. Premere il tasto funzione sinistro [Opzioni] per visualizzare i seguenti menu popup.

- ▶ Flash: consente di determinare il funzionamento del flash.
- ▶ Zoom: consente di determinare il livello di ingrandimento dello zoom.
- ▶ Qualità: consente di determinare la qualità di un video clip.
- ▶ Luminosità: consente di determinare la luminosità.
- ▶ Effetti speciali: consente di determinare gli effetti speciali del video clip.
- ▶ Tempo registrazione: consente di determinare il tempo di registrazione.
- ▶ Suono: consente di impostare la funzione Mute.
- ▶ Video: consente di visualizzare i video clip registrati.

Immagini

Menu 3.3

Questa applicazione consente di visualizzare le fotografie scattate. I file immagine salvati nel telefono vengono rappresentati tramite miniature. Selezionare l'immagine desiderata per visualizzare l'immagine ingrandita.

❗ Nota

Le funzioni di Modifica immagine potrebbero non funzionare qualora le dimensioni delle immagini siano troppo grandi o le risorse interne del telefono siano insufficienti.

Ad esempio, la funzione Ruota non funziona con le immagini superiori a 640x480.

Premere il tasto funzione sinistro [Opzioni] per visualizzare i seguenti menu popup (in 1. Elenco immagini).

- ▶ Fotocamera: consente di passare all'applicazione fotocamera per scattare fotografie.
- ▶ Invia: consente di allegare l'immagine selezionata ad un messaggio e di inviare il messaggio.
- ▶ Crea animazione: consente di rendere animata l'immagine.
- ▶ Rinomina: consente di rinominare l'immagine.
- ▶ Cancella: consente di cancellare l'immagine selezionata.
- ▶ Cancella alcuni: consente di cancellare più file immagine contemporaneamente.
- ▶ Cancella tutto: consente di cancellare tutti i file immagine.
- ▶ Imposta sfondo: consente di impostare un'immagine come tema dello schermo. (Standby, Ricezione chiamate, Invio chiamate, Invio messaggio, Accensione, Spegnimento).
- ▶ Ordina: consente di ordinare le immagini.
- ▶ Slide show: consente di avviare la presentazione.
- ▶ Informazioni file: consente di visualizzare le informazioni sul file immagine selezionato.
- ▶ Stato memoria: consente di visualizzare le informazioni sull'utilizzo corrente della memoria.

Premere il tasto funzione sinistro [Opzioni] per visualizzare i seguenti menu popup (in 2. Immagini).

- ▶ Fotocamera: consente di passare all'applicazione fotocamera per scattare fotografie.
- ▶ Invia: consente di allegare l'immagine selezionata ad un messaggio e di inviare il messaggio.
- ▶ Rinomina: consente di rinominare l'immagine.
- ▶ Cancella: consente di cancellare l'immagine selezionata.
- ▶ Zoom: consente di ingrandire o rimpicciolire l'immagine.
- ▶ Modifica immagine: consente di modificare l'immagine.
- ▶ Imposta sfondo: consente di impostare un'immagine come sfondo. (Standby, Ricezione chiamate, Invio chiamate, Invio messaggio, Accensione, Spegnimento).
- ▶ Slide show: consente di avviare la presentazione.
- ▶ Informazioni file: consente di visualizzare le informazioni sul file immagine selezionato.

Audio

Menu 3.4

Questa applicazione riproduce file MP3, MIDI e ACC in modo che sia possibile ascoltarli. Selezionare il file audio desiderato nel modo elenco in cui sono visualizzati i file audio.

Audio Player fornisce le due opzioni seguenti (il modo di Cartella personale):

1) Stato Suono e 2) Stato Mute

Premere il tasto funzione sinistro [Opzioni] per visualizzare i seguenti menu popup (scenario 1. stato Suono).

- ▶ Cancella: consente di cancellare il file audio selezionato (solo se in Cartella personale).
- ▶ Mute: mette temporaneamente il suono in modo Mute.
- ▶ Ripeti: riproduce nuovamente il file audio.
- ▶ File successivo: consente di riprodurre il file audio successivo.
- ▶ File precedente: consente di riprodurre il file audio precedente.
- ▶ Mostra lista: consente di visualizzare un elenco dei file audio.

- ▶ Informazioni file: consente di visualizzare le informazioni sul file audio selezionato.

Premere il tasto funzione sinistro [Opzioni] per visualizzare i seguenti menu popup (scenario 2. stato Mute).

- ▶ Cancella: consente di cancellare il file audio selezionato (solo se in Cartella personale).
- ▶ Suono: consente di annullare la funzione Mute in modo tale che sia possibile ascoltare nuovamente il suono.
- ▶ Ripeti: riproduce nuovamente il file audio.
- ▶ File successivo: consente di riprodurre il file audio successivo.
- ▶ File precedente: consente di riprodurre il file audio precedente.
- ▶ Mostra lista: consente di visualizzare un elenco dei file audio.
- ▶ Informazioni file: consente di visualizzare le informazioni sul file audio selezionato.

Dalla schermata con l'elenco dei file premere il tasto funzione sinistro [Opzioni] per visualizzare i seguenti menu popup.

- ▶ Invia: è possibile allegare il file audio selezionato ad un messaggio e inviarlo.
- ▶ Rinomina: consente di rinominare il file audio selezionato.
- ▶ Cancella: consente di cancellare il file audio selezionato (solo se il file è in Cartella personale).
- ▶ Cancella alcuni: consente di cancellare più file audio contemporaneamente (solo se in Cartella personale).
- ▶ Cancella tutto: consente di cancellare tutti i file audio (solo se in Cartella personale).
- ▶ Imposta come: consente di impostare un file audio come tema suono. (Suoneria chiamate, Suoneria VideoChiamate, Accensione, Spegnimento)
- ▶ Ordina: consente di ordinare i file audio.
- ▶ Informazioni file: consente di visualizzare le informazioni sul file audio selezionato.
- ▶ Stato memoria: consente di visualizzare le informazioni sull'utilizzo corrente della memoria.

Video

Menu 3.5

Questa applicazione permette di riprodurre i file video (.3gp o MPEG4) registrati. Selezionare il file video desiderato nel modo elenco in cui sono visualizzati i file video.

Video Player fornisce le due opzioni seguenti:

1) Stato Mute/Suono e 2) Stato Pausa

Premere il tasto funzione sinistro [Opzioni] per visualizzare i seguenti menu popup (scenario 1. stato Suono/Mute).

- ▶ Cancella: consente di cancellare il file video selezionato.
- ▶ Mute/Suono: attiva o disattiva il suono temporaneamente.
- ▶ Contrasto: consente di regolare il contrasto.
- ▶ File successivo: consente di riprodurre il file video successivo.
- ▶ File precedente: consente di riprodurre il file video precedente.
- ▶ Mostra lista: consente di visualizzare un elenco dei file video.
- ▶ Informazioni file: consente di visualizzare le informazioni sul file video selezionato.

Premere il tasto funzione sinistro [Opzioni] per visualizzare i seguenti menu popup (scenario 2. stato Pausa).

- ▶ Cancella: consente di cancellare il file video selezionato.
- ▶ Cattura: consente di isolare un'immagine dal file video.
- ▶ Contrasto: consente di regolare il contrasto.
- ▶ File successivo: consente di riprodurre il file video successivo.
- ▶ File precedente: consente di riprodurre il file video precedente.
- ▶ Mostra lista: consente di visualizzare un elenco dei file video.
- ▶ Informazioni file: consente di visualizzare le informazioni sul file video selezionato.

Premere il tasto funzione sinistro [Opzioni] per visualizzare i seguenti menu popup.

- ▶ Invia: è possibile allegare il file video selezionato ad un messaggio e inviarlo.
- ▶ Rinomina: consente di rinominare il file video selezionato.
- ▶ Cancella: consente di cancellare il file video selezionato.

- ▶ Cancella alcuni: consente di cancellare più file video contemporaneamente.
- ▶ Cancella tutto: consente di cancellare tutti i file video.
- ▶ Ordina: consente di ordinare i file video.
- ▶ Informazioni file: consente di visualizzare le informazioni sul file video selezionato.
- ▶ Stato memoria: consente di visualizzare le informazioni sull'utilizzo corrente della memoria.

VOD/AOD

Menu 3.6

Utilizzando il servizio VOD o AOD è possibile riprodurre un file audio in tempo reale. Inoltre, utilizzando questo servizio è possibile scaricare e salvare il file audio prescelto.

- ▶ Connessione: consente di collegarsi al servizio AOD per scaricare un file audio o riprodurlo in tempo reale.
- ▶ Impostazioni: consente di configurare il server VOD o AOD per effettuare la connessione.

4. Browser

4.1 Home

4.2 Preferiti

4.3 Pagina memorizzata

4.4 Impostazioni

4.5 Vai a URL

4.6 Certificati sicurezza

L'applicazione browser ti permette di vedere notiziari sempre aggiornati, scaricare giochi, ascoltare musica, trovare i luoghi desiderati e molto di più. Questa sezione è la tua finestra sul mondo.

Il browser è disponibile nell'area di copertura 3G.

Per avviare il browser in modalità standby, premere il tasto .







Home

Menu 4.1

Si può avviare il browser sia premendo il tasto dedicato sia tramite Menu / Browser / Home.

Se si desidera ricaricare la pagina corrente, premere il tasto laterale destro [Ricarica].

Una volta entrati nel portale si possono selezionare le seguenti opzioni premendo il tasto funzione sinistro [Opzioni]

- ▶  Homepage: consente di passare alla Homepage iniziale.
- ▶  Ricarica: consente di caricare nuovamente la pagina corrente.
- ▶  Preferiti: consente di aggiungere o salvare la pagina corrente nei Bookmark oppure visualizzare l'elenco salvato in Bookmark.
- ▶  Impostazioni: consente di impostare le funzioni relative al Browser, quali Svuota cache, Informazioni sessione, Cancella Cookie, ecc.
- ▶  Indietro: consente di passare alla pagina precedente.
- ▶  Avanti: consente di passare alla pagina precedente.

L'esempio seguente illustra la funzionalità dell'opzione 'Avanti' del menu browser.

1. Pagina di navigazione A → Pagina B → Pagina C → Pagina D
2. Nella pagina D, se si seleziona il menu 'Indietro', si passa alla Pagina C.
3. Nella pagina C, se si seleziona il menu 'Indietro', si passa alla pagina B. Al contrario, se si seleziona il menu 'Avanti', si passa nuovamente alla pagina D.

- ▶  URL: connette all'URL specificato dopo la modifica.

Preferiti

Menu 4.2

Questa funzione permette all'utente di memorizzare e modificare i siti a cui accede di frequente.

- ▶ Invia come messaggio: è possibile inviare il bookmark dell'URL selezionato mediante un messaggio di testo o multimediale.
- ▶ Aggiungi nuovo: consente di aggiungere un nuovo sito all'elenco dei Bookmark.
- ▶ Modifica: consente di modificare e salvare il nome e l'indirizzo del bookmark selezionato.
- ▶ Cancella: consente di cancellare il Bookmark selezionato.
- ▶ Cancella tutto: consente di cancellare tutti i Bookmark attualmente memorizzati.

Pagina memorizzata

Menu 4.3

Consente di salvare la pagina visualizzata come file non in linea. È possibile salvare massimo 20 pagine.

Impostazioni

Menu 4.4

- Profili

Selezionare un profilo e premere il tasto  per avviare il browser.

- Svuota cache

Consente di cancellare i dati salvati nella memoria cache.

- Codifica

Selezionare una serie di caratteri dall'elenco seguente

: Automatico, Inglese(ASCII), Inglese(ISO), Inglese(LATIN), Unicode(UCS2 BE), Unicode(UCS2 LE), Unicode(UCS2 Auto), Unicode(UTF-16 BE), Unicode(UTF-16 LE), Unicode(UTF-16 Auto), Unicode(UTF-8)

- Controllo scorrimento

Consente di impostare la velocità di scorrimento scegliendo tra **1 linea**, **2 linee**, **3 linee**.



Vai a URL

Menu 4.5

Consente di specificare un URL e connettervisi.

Certificati sicurezza

Menu 4.6

Viene visualizzato un elenco dei certificati disponibili.

5. Agenda

5.1 Rubrica

5.2 Agenda

5.3 Attività

5.4 Appunti

5.5 Appunti personali

Rubrica

Menu 5.1

Questo menu consente di salvare e gestire le informazioni sui contatti. Le funzioni della rubrica consentono di aggiungere un nuovo contatto o di ricercare i contatti salvati per nome, numero o informazioni sul gruppo.

Aggiungi nuovo

Questo menu consente di aggiungere un nuovo contatto. È possibile immettere informazioni sul contatto inclusi nome, numeri di telefono, indirizzi e-mail, voci di informazioni su gruppo, appunti, indirizzo homepage, suoneria e avatar o immagine (fotografia).

Selezionare telefono o scheda memoria USIM tramite i tasti di navigazione sinistro o destro.

Cerca

Questo menu permette all'utente di ricercare i contatti. Generalmente l'operazione di ricerca viene eseguita per nome. Nella finestra relativa alla ricerca vengono visualizzati la funzione di ricerca corrente e i risultati relativi.

Sullo schermo vengono visualizzati un avatar o un'immagine salvati, associati al contatto selezionato. Se non si desidera visualizzare immagini o avatar è possibile modificare la configurazione dal menu [Opzioni]. Inoltre, è possibile effettuare una chiamata o inviare un messaggio al numero selezionato.

Gruppi

Questo menu permette all'utente di gestire le informazioni sui gruppi. Esistono 4 gruppi predefiniti: familiari, amici, lavoro e scuola. Ogni gruppo può essere modificato o cancellato. È anche possibile configurare un'immagine e una suoneria per un gruppo in modo tale che si attivi quando si riceve una chiamata da un determinato contatto che non dispone di una suoneria appositamente configurata, ma appartiene al gruppo, verrà attivata la suoneria relativa a quel gruppo.

Selezione rapida

Questo menu permette all'utente di configurare i numeri di selezione rapida. È possibile selezionare un numero di selezione rapida tra 2 e 9. I numeri di selezione rapida possono essere configurati per uno qualsiasi dei 5 numeri di un contatto specifico, in modo tale che a un contatto possano essere associati più numeri di selezione rapida.

Numeri di servizio

Questo menu permette all'utente di effettuare una chiamata a uno dei numeri forniti con la SIM card spostando il cursore sul numero desiderato e premendo il tasto .

Cancella rubrica

Questo menu consente di eliminare le informazioni sui contatti. I contatti salvati nella memoria del telefono possono essere cancellati come anche i numeri salvati nella scheda USIM.

Copia tutto

Questo menu consente di copiare sul telefono tutte le informazioni provenienti dalla scheda USIM e viceversa, inclusi nome, numero, e così via. Se un nome viene duplicato durante l'operazione di copia, le informazioni vengono duplicate.

- ▶ Da Telefono a USIM: consente di copiare una voce dalla memoria del telefono alla scheda USIM (non tutti i dati saranno copiati).
- ▶ Da USIM a Telefono: consente di copiare la voce dalla scheda USIM alla memoria del telefono.

Sono disponibili le seguenti opzioni:

Tutti insieme: consente di copiare tutte le voci in una sola operazione.

Uno alla volta: consente di copiare le voci una ad una.



Sposta tutto

Questo menu consente di spostare tutte le informazioni dal telefono alla USIM e viceversa. Rispetto alla funzione di Copia le informazioni originali vengono cancellate e spostate nella locazione di destinazione.

- ▶ Da telefono a USIM: i contatti vengono spostati dal telefono alla USIM. Alcune informazioni non possono essere copiate (a seconda della USIM).
- ▶ Da USIM a Telefono: i contatti vengono spostati dalla USIM al telefono.

Sono disponibili le seguenti opzioni:

Tutti insieme: Sposta in blocco tutti i contatti.

Uno alla volta: Per spostare manualmente un contatto alla volta.

Numeri personali

Consente di visualizzare il proprio numero di telefono nella scheda USIM. Tuttavia, non è possibile modificare o aggiungere informazioni

Impostazioni

Consente di impostare la modalità di visualizzazione su display dei seguenti elementi.

Visualizza dati: Telefono + USIM / Telefono / USIM

Mostra foto/avatar: Sì / No



Agenda

Menu 5.2

Gestione mensile eventi



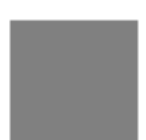

1. Selezionare Agenda dal menu principale.
2. Selezionare la voce Agenda e premere il tasto .
3. Viene visualizzata la visualizzazione mensile.
4. Inizialmente il cursore si posiziona sulla data odierna secondo le impostazioni del telefono.
5. Per spostare il cursore della data sul punto desiderato utilizzare i tasti di navigazione su, giù, sinistro e destro.
6. In corrispondenza di una data in cui è stata salvata una voce di agenda, un anniversario o un compleanno, nella parte inferiore sinistra dello schermo viene visualizzata l'icona corrispondente insieme al numero di voci di agenda salvate.

Aggiunta di una nuova voce evento



1. Selezionare il tasto funzione sinistro [Opzioni] nella schermata di gestione mensile degli eventi, quindi Aggiungi nuovo e premere il tasto . Altrimenti, selezionare il tasto funzione destro [Aggiungi] nella schermata per la gestione mensile degli eventi.
2. Immettere la data desiderata tramite i tasti numerici.
3. Immettere l'ora desiderata tramite i tasti numerici.
4. Immettere l'oggetto.
5. Selezionare il tipo di voce evento tramite i tasti di navigazione destro e sinistro.
6. Selezionare il tipo di ripetizione utilizzando i tasti di navigazione destro e sinistro.
7. Selezionare il tipo di allarme utilizzando i tasti di navigazione destro e sinistro.
8. Premere il tasto  per salvare la nuova voce evento.



Eliminazione di una voce evento

1. Selezionare il tasto funzione sinistro [Opzioni] nella schermata di gestione mensile degli eventi, quindi premere il tasto .
2. Verranno visualizzati i menu popup, incluso Cancella vecchi, Cancella alcuni e Cancella tutto.
3. Selezionare Cancella vecchi, quindi premere  per cancellare tutte le voci di eventi precedenti alla data odierna.
4. Selezionare Cancella alcuni e premere . Verrà visualizzato una schermata in cui si richiede di specificare la scadenza relativa all'eliminazione delle voci evento. In questa schermata, immettere la data di scadenza desiderata, quindi premere  per eliminare le voci incluse nel periodo specificato.
5. Selezionare Cancella tutto, quindi premere  per cancellare tutte le voci di eventi.

Imposta vacanze

1. Selezionare il tasto funzione sinistro [Opzioni] nella schermata di gestione mensile degli eventi, quindi Imposta vacanze e premere il tasto  per visualizzare la finestra popup Vacanze impostate.
2. I tipi di vacanze supportate includono In questo giorno, Settimanale, Mensile, Annuale e Imposta periodo.
3. Selezionare il tipo di configurazione vacanza e premere  per configurare la vacanza.
4. La data corrispondente alla vacanza configurata viene rappresentata in verde nella schermata di Gestione mensile evento.

Ricerca di una voce evento



Selezionare il tasto funzione sinistro [Opzioni] nella schermata di gestione mensile degli eventi, quindi Cerca e premere il tasto  per visualizzare la schermata Cerca voci evento.

1. Immettere l'oggetto relativo alla voce evento che si desidera ricercare.
2. Selezionare il tipo di voce di agenda che si desidera ricercare.



3. Premere il tasto .
4. Se sono presenti voci di agenda corrispondenti ai criteri di ricerca, tali voci verranno visualizzate. Se nessuna voce evento corrisponde ai criteri di ricerca verrà visualizzato il messaggio Nessun evento trovato.

Spostamento a una data specifica

1. Selezionare il tasto funzione sinistro [Opzioni] nella schermata di gestione mensile degli eventi, quindi Vai alla data e premere il tasto  per visualizzare la finestra popup Vai alla data.
2. Immettere la data che si desidera indicare, quindi premere il tasto .
3. Il cursore della data della schermata di Gestione agenda mensile si sposterà sulla data specificata.

Oggi

1. Selezionare il tasto funzione sinistro [Opzioni] nella schermata di gestione mensile degli eventi, selezionare Oggi, quindi premere il tasto .
2. Il cursore della data della schermata di Gestione mensile eventi si sposterà sulla data odierna.

Stato memoria

Consente di visualizzare le informazioni sull'utilizzo corrente della memoria.



Attività

Ricerca Attività

1. Selezionare Agenda dal menu principale.
2. Selezionare la voce Attività e premere il tasto .
3. Viene visualizzato l'elenco salvato delle voci Attività.

Aggiunta di voci Attività

1. Per aggiungere una nuova voce Attività, selezionare Aggiungi nuovo tramite il tasto funzione sinistro [Opzioni] nella schermata Interrogazione Attività oppure selezionare il tasto funzione destro [Aggiungi].
2. Quando si aggiunge una voce, specificare Attività, Data e note.
3. Premere il tasto  per salvare la voce Attività.

Attività Cancella/Cancella tutto

1. Selezionare la voce che si desidera cancellare dall'elenco Attività, quindi premere Cancella utilizzando il tasto funzione sinistro [Opzioni] per cancellare la voce Attività.
2. Selezionare Cancella tutto utilizzando il tasto funzione sinistro [Opzioni] per cancellare tutte le voci Attività salvate.

Attività Eseguito/Non eseguito

1. Se si desidera contrassegnare una voce nell'elenco Attività come eseguita, selezionare la voce dall'elenco.
2. Selezionare Eseguito tramite il tasto funzione sinistro [Opzioni] per tracciare una linea sulla voce di evento da contrassegnare come eseguita.
3. Per annullare il comando Eseguito, selezionare Non eseguito.

Attività Visualizzazione dettagliata

Per visualizzare le informazioni dettagliate, selezionare la voce desiderata dall'elenco Attività e premere il tasto  per visualizzare la schermata della visualizzazione dettagliata relativa alla voce.



Appunti

Menu 5.4

Ricerca appunti

1. Selezionare Agenda dal menu principale.
2. Selezionare la voce Appunti e premere il tasto .
3. Viene visualizzato l'elenco degli appunti.

Nuovi appunti

1. Per aggiungere nuovi appunti, selezionare Aggiungi nuovo tramite il tasto funzione sinistro [Opzioni] nella schermata Appunti generici oppure selezionare il tasto funzione destro [Aggiungi].
2. Immettere i contenuti che si desidera salvare.
3. Premere il tasto  per salvare gli appunti.

Appunti Blocca/Sblocca

1. Per bloccare la voce desiderata, selezionarla dall'elenco degli appunti salvati. Gli appunti bloccati vengono convertiti in Appunti personali.
2. Selezionare Passa in appunti personali tramite il tasto [Opzioni] per bloccare la voce appunti.
3. Per rimuovere il blocco, selezionare Passa in Appunti generali in Appunti personali.

Appunti Cancella/Cancella tutto

1. Selezionare la voce che si desidera cancellare dall'elenco Appunti, quindi premere Cancella utilizzando il tasto funzione sinistro [Opzioni] per cancellare la voce Appunti.
2. Selezionare Cancella tutto utilizzando il tasto funzione sinistro [Opzioni] per cancellare tutte le voci Appunti salvate.

Modifica modello

È possibile modificare l'immagine di sfondo tramite il tasto di navigazione nella voce appunti.



Agenda

Informazioni file

È possibile visualizzare il titolo, le dimensioni e la data di creazione della voce di appunti selezionata.

Stato memoria

È possibile visualizzare lo stato della memoria In Uso e Libera.

Appunti personali

Menu 5.5

1. Selezionare Agenda dal menu principale.
2. Selezionare la voce **Appunti personali** e premere il tasto .
3. Per visualizzare o cancellare gli appunti configurati come personali è necessario immettere la password configurata per il telefono.

6. Profili d'uso

Profili d'uso

Consente di configurare le seguenti voci: Suoneria/Vibrazione chiamate, suono tasti, suono folder, effetti sonori, accensione, spegnimento e volume. La suoneria supporta i formati audio MP3, .3gp, AAC, MIDI, WAV e AMR.

I profili supportati sono Silenzioso, Vibrazione, Auricolare, Volume alto, Personale 1, Personale 2 e Personale 3. Selezionare il profilo desiderato e premere il tasto per attivarlo. I profili Silenzioso e Vibrazione non dispongono di opzioni aggiuntive. Se si sposta il cursore su un profilo, il menu corrispondente viene visualizzato sulla barra. I menu Mostra/Modifica consentono di visualizzare o modificare le impostazioni del profilo.

Il menu Profili d'uso contiene i seguenti menu secondari.

► Avviso chiamate

Questa opzione specifica le modalità di notifica delle chiamate in entrata. È possibile selezionare tra le modalità Suoneria, Vibrazione, Suoneria & vibrazione, Vibra e poi suona e Silenzioso.

► Suoneria chiamate

Questa opzione specifica la Suoneria chiamate per la notifica delle chiamate in entrata.

► Suoneria VideoChiamate

Questa opzione specifica la Suoneria VideoChiamate per la notifica delle VideoChiamate in entrata.

► Volume

Questa opzione determina il volume della suoneria per la notifica delle chiamate in entrata.

► Allarme messaggi

Questa opzione determina il suono d'avviso associato all'arrivo di un messaggio. È possibile scegliere tra le modalità No, Singola, Ogni minuto, Ogni 2 minuti, Ogni 5 minuti e Ogni 10 minuti.

► Tono messaggi

Questa opzione determina il tono messaggio emesso all'arrivo di un nuovo messaggio.

▶ Tono di avviso

Questa opzione consente di attivare o disattivare gli avvertimenti.

▶ Effetto tastiera

Questa opzione determina l'effetto sonoro emesso quando si preme un tasto.

▶ Volume tastiera

Questa opzione determina il volume del tono tasti.

▶ Suono folder

Questa opzione di menu consente di selezionare la melodia che viene riprodotta quando il telefono viene aperto/chiuso.

▶ Suono accensione

Questa opzione determina l'effetto sonoro emesso quando si accende il telefono.

▶ Suono spegnimento

Questa opzione determina l'effetto sonoro emesso quando si spegne il telefono.

7. Accessori

7.1 Menu rapido

7.2 Allarme sveglia

7.3 Calcolatrice

7.4 Fusi orari

7.5 Convertitore

7.6 Timers

7.7 Registratore vocale

7.8 Server sync

Menu rapido

Menu 7.1

Il Menu rapido consente di aggiungere i propri preferiti all'elenco predefinito. Dopo avere creato un menu personale è possibile accedere rapidamente alla funzione desiderata sullo schermo premendo il tasto di navigazione su.

- ▶ **Aggiungi nuovo:** posizionarsi su [Vuoto], premere il tasto funzione destro [Aggiungi]. Selezionare aggiungi nuovo dal menu e salvare la voce di menu desiderata.
- ▶ **Modifica:** nell'elenco delle voci di menu aggiunte, premere il tasto funzione destro [Modifica] o il tasto funzione sinistro [Opzioni]. Selezionare Modifica dal menu per modificare una voce di menu salvata.
- ▶ **Cancella:** nell'elenco delle voci di menu aggiunte, premere il tasto funzione sinistro [Opzioni]. Selezionare Cancella dal menu per cancellare una voce di menu salvata.
- ▶ **Cancella tutto:** nell'elenco delle voci di menu aggiunte premere il tasto funzione sinistro [Opzioni]. Selezionare Cancella tutto dal menu per cancellare le voci di Menu rapido da 6 a 0.
- ▶ **Informazioni:** nell'elenco delle voci di menu aggiunte, premere il tasto funzione sinistro [Opzioni].

Selezionare Informazioni dal menu per visualizzare le informazioni sull'ubicazione corrente della voce di menu aggiunta.

Allarme sveglia

Menu 7.2

La funzione sveglia consente di impostare più allarmi diversi. È inoltre possibile impostare l'ora, l'intervallo di ripetizione e il suono dell'allarme.

- ▶ **Selezionare l'allarme che si desidera configurare** nell'elenco degli allarmi. Se non è presente alcun allarme, premere il tasto funzione destro [Aggiungi] per aggiungere un nuovo allarme.
- ▶ **Imposta/Cancella allarme:** consente di attivare o disattivare l'allarme tramite il tasto di navigazione.
- ▶ **Inserire ora allarme:** consente di inserire l'ora desiderata per l'allarme specificando ora e minuti. Se l'ora è basata sul formato 12 ore, è necessario specificare 'am' o 'pm' tramite il tasto funzione destro.

- ▶ **Seleziona ripetizione:** consente di selezionare la modalità di ripetizione desiderata tramite il tasto di navigazione.
- ▶ **Seleziona suoneria:** consente di selezionare la suoneria per l'allarme tramite il tasto di navigazione.
- ▶ **Inserisci appunti:** consente di inserire il nome dell'allarme.

Al termine delle impostazioni, premere il tasto  per salvare la configurazione dell'allarme.

Nota

L'allarme non funziona se il telefono è spento.

Calcolatrice

Menu 7.3

La funzione calcolatrice permette di eseguire operazioni di addizione, sottrazione, moltiplicazione e divisione. È possibile immettere i numeri utilizzando i tasti numerici e gli operatori tramite i tasti di navigazione su, giù, sinistro e destro.

Per immettere la virgola decimale utilizzare il tasto .

La pressione del tasto  permette di cancellare i caratteri sequenzialmente, in direzione opposta.

Fusi orari

Menu 7.4

La funzione fusi orari fornisce informazioni sull'ora nelle principali città del mondo.

1. È possibile visualizzare l'ora della città o dello stato desiderati tramite il tasto di navigazione o il tasto funzione destro [Elenco].
2. L'utente può impostare una città come città base tramite il tasto funzione sinistro [Imposta].

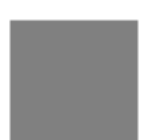

Convertitore

Menu 7.5



Utilizzare questa funzione per convertire qualsiasi unità di misura in quella desiderata.

Sono disponibili 7 tipi di unità convertibili: Valuta, Superficie, Lunghezza, Peso, Temperatura, Volume e Velocità.



! Nota

È possibile immettere un numero decimale premendo il tasto .

Valuta



1. Selezionare il menu Valuta.
2. Gli utenti possono impostare un tasso di cambio valuta con il tasto funzione destro [Tasso].
3. Immettere l'unità di partenza in Nazionale, quindi premere il tasto  per visualizzare il valore convertito in Straniero.
4. È possibile visualizzare il valore in unità di valuta nazionale in Nazionale immettendo l'unità di partenza in Straniero, premendo il tasto .
5. Premere il tasto funzione sinistro [Reset] per eliminare i dati dal campo di immissione corrente e posizionare il cursore nel campo di immissione.
6. Per uscire dalla funzione di conversione della valuta, premere il tasto .

Superficie



1. Selezionare il menu Superficie.
2. Selezionare l'unità desiderata per la conversione utilizzando il tasto funzione destro [Unità].
3. Immettere l'unità di partenza, quindi premere  per visualizzare il valore convertito.
4. Premere il tasto funzione sinistro [Reset] per eliminare i dati dal campo di immissione corrente e posizionare il cursore nel campo di immissione.
5. Per uscire dalla funzione di conversione, premere il tasto .





Lunghezza

1. Selezionare il menu Lunghezza.
2. Selezionare l'unità desiderata per la conversione utilizzando il tasto funzione destro [Unità].
3. Immettere l'unità di partenza, quindi premere  per visualizzare il valore convertito.
4. Premere il tasto funzione sinistro [Reset] per eliminare i dati dal campo di immissione corrente e posizionare il cursore nel campo di immissione.
5. Per uscire dalla funzione di conversione della lunghezza, premere il tasto .



Peso

1. Selezionare il menu Peso.
2. Selezionare l'unità desiderata per la conversione utilizzando il tasto funzione destro [Unità].
3. Immettere l'unità di partenza, quindi premere  per visualizzare il valore convertito.
4. Premere il tasto funzione sinistro [Reset] per eliminare i dati dal campo di immissione corrente e posizionare il cursore nel campo di immissione.
5. Per uscire dalla funzione di conversione del peso, premere il tasto .



Temperatura

1. Selezionare il menu Temperatura.
 2. Immettere l'unità di partenza, quindi premere  per visualizzare il valore convertito.
 3. Premere il tasto funzione sinistro [Reset] per eliminare i dati dal campo di immissione corrente e posizionare il cursore nel campo di immissione.
 4. Per uscire dalla funzione di conversione della Temperatura, premere il tasto .
- 

Volume

1. Selezionare il menu Volume.
2. Selezionare l'unità desiderata per la conversione utilizzando il tasto funzione destro [Unità].
3. Immettere l'unità di partenza, quindi premere  per visualizzare il valore convertito.
4. Premere il tasto funzione sinistro [Reset] per eliminare i dati dal campo di immissione corrente e posizionare il cursore nel campo di immissione.
5. Per uscire dalla funzione di conversione del volume, premere il tasto .

Velocità

1. Selezionare il menu Velocità.
2. Selezionare l'unità desiderata per la conversione utilizzando il tasto funzione destro [Unità].
3. Immettere l'unità di partenza, quindi premere  per visualizzare il valore convertito.
4. Premere il tasto funzione sinistro [Reset] per eliminare i dati dal campo di immissione corrente e posizionare il cursore nel campo di immissione.
5. Per uscire dalla funzione di conversione della velocità, premere il tasto .



Timers

Menu 7.6

Trova giorno



La funzione Trova giorno visualizza il numero di giorni rimanenti alla data dell'evento specificata.

Conta giorni

1. Selezionare il menu Conta giorni.
2. Selezionare la voce desiderata dall'elenco per visualizzare Titolo, Data, Rimanenti relativi alla voce.
3. Premere il tasto  per visualizzare l'elenco.
4. Premere il tasto funzione destro [Aggiungi] per immettere Titolo e Data dell'evento. Quindi premere il tasto  per aggiungere la voce all'elenco.

Cronometro

Viene fornita una funzione Cronometro.

1. Selezionare il menu Cronometro.
2. Premere il tasto  per avviare il cronometro.
3. Premere il tasto  per interrompere il cronometro e visualizzare la durata del tempo misurata.
4. Premere il tasto  per riprendere l'azione del cronometro.
5. Premere il tasto funzione sinistro [Giro] durante il funzionamento del cronometro per registrare il tempo in quel momento, senza fermare il cronometro.
6. È possibile salvare fino a 6 registrazioni di tempo premendo il tasto funzione sinistro [Giro]. Se il numero dei tempi registrati supera 6, viene eliminato il più vecchio.

Premere il tasto funzione destro [Reset] per ripristinare il cronometro.



Registratore vocale

Menu 7.7

Questa funzione permette di effettuare una registrazione vocale. È possibile registrare messaggi vocali della durata di 60 secondi ciascuno.

Server sync

Menu 7.8

La funzione Server Sync consente di sincronizzare i dati presenti in un telefono e i dati presenti su un server, ad esempio contatti, voci di agenda e così via, tramite una rete wireless.

Connetti

Nel menu Accessori, selezionare Server sync, quindi premere il tasto .

Selezionare la voce Connetti e premere .

Connettersi al server con il profilo server selezionato; durante l'esecuzione della sincronizzazione viene visualizzata la relativa animazione.

Registro

Nel menu Accessori, selezionare una voce Server sync, quindi premere il tasto .

Selezionare la voce Registro, quindi premere il tasto  per visualizzare il registro relativo all'ultima operazione di sincronizzazione eseguita.

Impostazioni

Questo menu consente di configurare il profilo di un Sync Server.

► Aggiunta di un nuovo profilo

1. Effettuare l'inserimento e scegliere Nome profilo, Indirizzo host, Nome utente, Password, Rubrica, Percorso rubrica, Agenda, Percorso agenda, Attività, Percorso attività e Punto di accesso.
2. Premere il tasto  per salvare il nuovo profilo.
3. Nella schermata Impostazioni, premere il tasto funzione sinistro [Opzioni] e selezionare Aggiungi nuovo per aggiungere il nuovo profilo.

► Eliminazione di profili

1. Premere il tasto funzione sinistro [Opzioni] e selezionare Cancella.
2. Selezionare Sì per cancellare il profilo selezionato.

► Modifica di un profilo

1. Selezionare il profilo che si desidera modificare.
2. Premere il tasto funzione sinistro [Opzioni], selezionare Modifica, quindi modificare il profilo selezionato.

► Selezione di un server

Selezionare il profilo di server che si desidera sincronizzare nella schermata Impostazioni, quindi premere il tasto .

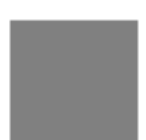

8. Impostazioni

8.1 Telefono

8.2 Display

8.3 Rete

8.4 Punti di accesso

8.5 Sicurezza

8.6 Connettività

8.7 Stato memoria

8.8 Lingua

8.9 Resetta impostazioni



Impostazioni

Telefono

Menu 8.1

Utilizzando il menu Impostazioni ora è possibile modificare il formato di visualizzazione dell'ora e della data oltre che ora e data correnti.



Ora

1. Selezionare la voce Ora dall'elenco delle impostazioni del telefono, quindi premere .
2. Selezionare il formato ora utilizzando il tasto di navigazione verso destra o verso sinistra.
3. Immettere l'ora corrente tramite i tasti numerici.
4. Premere il tasto  per salvare le impostazioni.

! Nota

Per modificare il formato ora am/pm, premere il tasto funzione destro [am/pm].

Data

1. Selezionare la voce Data dall'elenco delle impostazioni del telefono, quindi premere .
2. Selezionare il formato data utilizzando il tasto di navigazione verso destra o verso sinistra.
3. Immettere la data tramite i tasti numerici.
4. Premere il tasto  per salvare le impostazioni.

! Nota

Accertarsi di aver impostato la data e l'ora corretta per garantire il corretto funzionamento di tutti i servizi di rete.

Data/ora automatica

Se viene impostato l'aggiornamento automatico, data e ora si aggiornano automaticamente sul fuso orario locale. Se prima si imposta la funzione di conferma, per aggiornare la data e l'ora è necessario confermare.



Ora legale

Questa funzione attiva l’Ora estiva. Impostando l’opzione Ora legale su “Sì”, viene applicato immediatamente l’orario estivo (ad esempio, se l’ora corrente è 04:53, l’orario estivo è 05:53).

Informazioni

Questo menu permette di visualizzare le informazioni sulla versione software.

Display

Menu 8.2

In questo menu è possibile configurare le opzioni di visualizzazione e del Display, inclusi i temi.

Illuminazione

Regola il tempo di attivazione della retroilluminazione del display.

Voce	Valore predefinito
Durata display interno	No 5 secondi 10 secondi 15 secondi 20 secondi Sì
Livello display interno	Chiaro Normale
Durata display esterno	No 5 secondi 10 secondi 15 secondi 20 secondi

Voce	Valore predefinito
Durata tastiera	No 5 secondi 10 secondi 15 secondi 20 secondi Sì

Contrasto

È possibile ottimizzare la luminosità del display mediante i tasti di navigazione sinistro o destro.

Schema colori

L'opzione colore menu consente di modificare il colore del menu, dell'area dei tasti funzione, dell'area barra delle applicazioni e del cursore.

Sono disponibili i colori **Blu**, **Rosa**, **Arancione** e **Verde**.

Dimensione numeri

È possibile configurare le dimensioni e il colore del font dei numeri visualizzati sullo schermo inattivo durante la selezione.

Dimensione orologio

È possibile configurare le dimensioni e il colore del font dell'orologio visualizzato sullo schermo inattivo. Le opzioni disponibili sono: **Nascondi**, **Piccola** o **Grande**. Se si seleziona Piccoli o Grandi, è inoltre possibile spostarsi con i tasti di direzione all'opzione Colore, alla base dello schermo, e scegliere il colore desiderato.

Stile menu

È possibile configurare lo stile menu con le opzioni **Icone**, **Rotazione** o **Elenco**.

Imposta sfondo

È possibile configurare lo sfondo per temi.

► Standby

È possibile selezionare lo sfondo da visualizzare in modo standby.

► Ricezione chiamate

È possibile configurare il display in modo che visualizzi lo sfondo desiderato in caso di chiamate. Questa impostazione viene applicata ugualmente sia alle chiamate vocali che alle chiamate video.

► Invio chiamate

È possibile configurare il telefono in modo che visualizzi uno sfondo durante la composizione di una chiamata. Questa impostazione viene applicata ugualmente sia alle chiamate vocali che alle chiamate video.

► Invio messaggio

È possibile configurare lo sfondo del display durante l'invio di un messaggio.

► Accensione

È possibile configurare lo sfondo del display al momento dell'accensione del telefono.

► Spegnimento

È possibile configurare lo sfondo del display al momento dello spegnimento del telefono.

Colore display esterno

Gli utenti possono configurare il colore della retroilluminazione dello schermo secondario.

Messaggio iniziale

È possibile specificare il messaggio visualizzato all'accensione del telefono.

Rete

Menu 8.3

Selezione rete

▶ Automatica

Questa funzione consente di ricercare automaticamente la rete e di registrare il telefono nella rete.

▶ Manuale

Questa funzione consente di ricercare l'elenco delle reti e di specificare con quale rete effettuare il tentativo di registrazione.

Elenco preferite

È possibile selezionare gli elenchi di preferiti memorizzati nella scheda USIM e modificare l'elenco di preferiti corrente.

Punti di accesso

Menu 8.4

Questo menu contiene l'Elenco dei punti di accesso. Selezionare il tasto funzione destro [Modifica]. Il Punto di accesso contiene le seguenti voci.

- ▶ Nome connessione: Nome profilo
- ▶ Bearer: UMTS/GPRS/CSD
- ▶ Nome utente: Nome utente
- ▶ Password: Password
- ▶ APN: informazioni APN del provider dei servizi

Per modificare queste impostazioni o avere ulteriori informazioni contattare il servizio clienti.

Sicurezza



Menu 8.5

Se si attiva un codice PIN, quando si accende il telefono viene visualizzata una finestra che richiede di immettere tale codice, in modo da prevenirne l'uso non autorizzato.

Richiesta PIN

È possibile attivare un PIN (Personal Identification Number).

La barra di stato consente di verificare lo stato attuale della configurazione in ogni momento.

1. Nel menu Sicurezza, selezionare la richiesta codice PIN e premere il tasto .
2. Impostare questa voce su Sì o No. Se è Attivato viene richiesto il codice PIN ogni volta che il telefono viene acceso.
3. Immettere il codice PIN corrente, quindi premere il tasto .
4. L'immissione di un codice PIN non valido per 3 volte nella finestra di immissione del codice PIN lo blocca. In questo caso è necessario immettere il codice PUK per poter nuovamente impostare il codice PIN.
5. Il numero massimo di tentativi ammesso quando si immette il codice PUK è 10. Se si immette per 10 volte un codice PUK non valido, l'utilizzo del telefono viene limitato. In questo caso, contattare il servizio clienti dell'operatore per sbloccare il telefono.

Nella finestra di inserimento del codice PIN, premere il tasto Indietro per tornare all'operazione precedente.

Modifica codici

L'utente può modificare i seguenti codici: PIN, PIN2, Codice sicurezza e password di blocco chiamate.



Nota

Se il codice modificato viene successivamente dimenticato, sarà necessario contattare il proprio rivenditore per sbloccare il telefono o per risolvere il problema.

► Codice PIN/PIN 2

Questo menu permette di modificare il codice PIN o PIN2.

Impostazioni

1. Selezionare Modifica codici dall'Elenco impostazioni sicurezza, quindi premere .
2. Selezionare Codice PIN o PIN2, quindi premere .
3. Immettere il codice PIN o PIN2 corretto e quindi un codice PIN o PIN2 nuovo. Se si immette un codice PIN non valido per 3 volte, tale codice non è più valido. In questo caso, è necessario immettere il codice PUK o PUK2 per impostare nuovamente il codice PIN.
4. Se si immette per 10 volte un codice PUK non valido, l'utilizzo della USIM viene limitato. In questo caso, contattare il servizio clienti dell'operatore per avere ulteriori informazioni.

► Codice sicurezza

Questo menu permette di modificare la password assegnata al telefono. A differenza dei PIN e PIN2, il numero di tentativi di immissione della password non è limitato.

► Password blocco chiamate

Questo menu permette di modificare la password di blocco delle chiamate.

Blocco telefono

Utilizzare questo codice di sicurezza per impedire l'uso non autorizzato del telefono.

Se il blocco del telefono è attivo, viene richiesto di inserire il codice di sicurezza.

Si può scegliere fra le seguenti opzioni: **Accensione**, **Se cambia USIM**, **Immediato**, e **No**.

Connettività

Menu 8.6

Questa funzione visualizza le modalità di connessione con altri dispositivi. È possibile scegliere USB o IrDA.

Stato memoria

Menu 8.7

Questo menu consente di visualizzare i dati di utilizzo della memoria del telefono e della scheda USIM. È possibile ottenere informazioni sulla quantità di memoria utilizzata dalle varie applicazioni.

Memoria comune

Questa funzione mostra lo stato della memoria utente.

Memoria agenda

Mostra la memoria disponibile per l'utente.

Memoria USIM

Questa funzione mostra lo stato della memoria utente della scheda USIM.

Lingua

Menu 8.8

Questa funzione permette di configurare la lingua che si desidera utilizzare nel telefono.

Resetta impostazioni

Menu 8.9

Questa funzione permette di ripristinare le impostazioni del produttore.

9. Applicazioni

9.1 Lista applicazioni

9.2 Connetti

9.3 Impostazioni

Applicazioni

Questo telefono supporta Java™, quindi è possibile cercare applicazioni sul sito dei prodotti e servizi dell'operatore, scaricarle ed eseguirle sul telefono.

! Nota

Normalmente, per scaricare un gioco viene addebitata una tariffa aggiuntiva.

Lista applicazioni

Menu 9.1

Questo menu viene utilizzato per individuare ed eseguire le applicazioni scaricate, ad esempio i giochi. Selezionare Download per visualizzare l'elenco delle applicazioni scaricate sul telefono.

Connetti

Menu 9.2

Questo menu, previa opportuna configurazione, consente di accedere direttamente alla dei giochi specificata. Tale URL va indicato nel menu Impostazioni - URL Portale Java.

Impostazioni

Menu 9.3

Questo menu consente di configurare il sito del portale Internet Java a cui connettersi per scaricare le applicazioni.

Se questo menu è stato selezionato, viene visualizzato l'elenco dei siti dei portali Internet Java correntemente salvati e della voce corrente configurata.

Prima schermata Impostazioni: visualizza l'elenco delle voci, se esistono voci salvate.

1. Selezionare una voce utilizzando i tasti di navigazione su, giù, sinistro e destro.
2. Premere il tasto  per attivare il servizio selezionato.
3. Premere il tasto funzione sinistro [Opzioni] per visualizzare il menu popup. Selezionare [Modifica] dal menu popup per modificare i contenuti della voce selezionata.

Premere il tasto funzione sinistro [Opzioni] per visualizzare i seguenti menu popup.

- ▶ Aggiungi nuovo: consente di aggiungere un nuovo servizio.
- ▶ Modifica: consente di modificare la voce selezionata.
- ▶ Cancella: consente di cancellare la voce selezionata.
- ▶ Mostra: consente di visualizzare i contenuti della voce selezionata.



Appendice

Risoluzione dei problemi

Accessori

Glossario

soluzione dei problemi

Prima di contattare il servizio clienti dell'operatore, consultare la sezione seguente per verificare che i problemi eventualmente incontrati durante l'uso del telefonino siano qui descritti.

D Come è possibile visualizzare l'elenco delle chiamate in entrata, in uscita e perse?

R Premere il tasto  .

D Come è possibile visualizzare tutti i numeri memorizzati?

R Premere in sequenza il tasto funzione destro [Rubrica].

D Perché la comunicazione si interrompe o non è udibile in alcune aree?

R Nelle aree in cui il segnale è instabile la comunicazione potrebbe interrompersi o non essere udibile. Spostarsi e riprovare.

D Perché la comunicazione è di scarsa qualità o si interrompe anche dopo essere stata stabilita?

R Se ci si trova in presenza di un segnale debole o instabile, o se ci si trova in un'area affollata di utenti, potrebbero verificarsi delle interruzioni nella comunicazione, anche dopo averla stabilita. Riprovare in un secondo momento o spostarsi in un'altra area.

D Perché il display non si accende?

R Rimuovere la batteria e riaccendere il telefono dopo averla reinserta. Se non si produce alcun cambiamento, ricaricare completamente la batteria e riprovare.

D Perché durante le connessioni con alcuni telefoni e in determinate aree viene prodotta una eco?

R Il cosiddetto 'fenomeno Eco', può essere causato dal volume troppo alto o da caratteristiche specifiche (centrale telefonica semi elettronica) dell'altro apparecchio.

D Perché il telefono si surriscalda?

R Il telefono potrebbe surriscaldarsi in caso di chiamate di lunga durata, quando si utilizzano i giochi oppure durante lunghe navigazioni in Internet. In ogni caso, ciò non ha alcun effetto sulla durata o sulle prestazioni del prodotto.

D Perché in caso di chiamata non viene emesso alcun suono e il display LCD lampeggia?

R Il telefono potrebbe essere stato impostato su 'Solo vibrazione' o in modalità 'Silenzioso'. Nel menu Profili, selezionare 'Normale' o 'Volume alto'.

D Perché la durata della batteria è minore in modalità standby?

R La batteria viene consumata. Col passare del tempo, la durata della batteria tende gradualmente ad accorciarsi. Se la durata attuale della batteria si è dimezzata, rispetto alle sue prestazioni da nuova, è probabilmente giunto il momento di sostituirla.

D Perché la batteria si scarica rapidamente durante l'utilizzo normale del telefono?

R Questo problema potrebbe essere dovuto a cause ambientali, al numero di chiamate effettuate o al segnale debole.

D Perché non viene composto alcun numero quando si richiama una voce disponibile in Contatti?

R Verificare che il numero sia stato memorizzato correttamente utilizzando la funzione Contatti. Memorizzarlo nuovamente, se necessario.

D Perché non riesco a ricevere chiamate?

R Verificare che il telefono sia acceso (premere il tasto  per più di tre secondi). Verificare che la copertura presente sia quella della rete cellulare corretta oppure che non sia stata impostata alcuna opzione di blocco delle chiamate in entrata.

Risoluzione dei problemi

D Non riesco a trovare il codice di blocco, PIN o PUK. Qual è il mio PIN?

R Il codice di blocco predefinito è '0000'. Nel caso si dimentichi o smarrisca il codice di blocco, contattare il proprio rivenditore. Se non si riceve il codice PIN o PUK, o nel caso venga dimenticato o smarrito, contattare il servizio clienti dell'operatore.

D Cosa succede al terminale se viene fatto cadere?

R Può accadere che il terminale si spenga o si riavvii, ma questo non indica necessariamente che abbia riportato danni permanenti.

Accessori

Gli accessori riportati qui di seguito sono descritti a puro titolo informativo e non sono necessariamente inclusi nella confezione.

La confezione di vendita e le caratteristiche dei prodotti possono variare senza preavviso e dipendono dalle esigenze del mercato di destinazione. Il contenuto minimo della confezione comprende sempre il telefono e la relativa batteria e carica batterie, il manuale d'uso e la cartolina di garanzia.

Caricabatteria

Questo accessorio consente di ricaricare le batterie.

Per ricaricare una batteria completamente scarica sono necessarie circa 3,5 ore.



Europa

Auricolare

Se collegato al telefono, permette piena libertà di movimento delle mani. Include auricolare, microfono e pulsante integrato di risposta/fine chiamata.

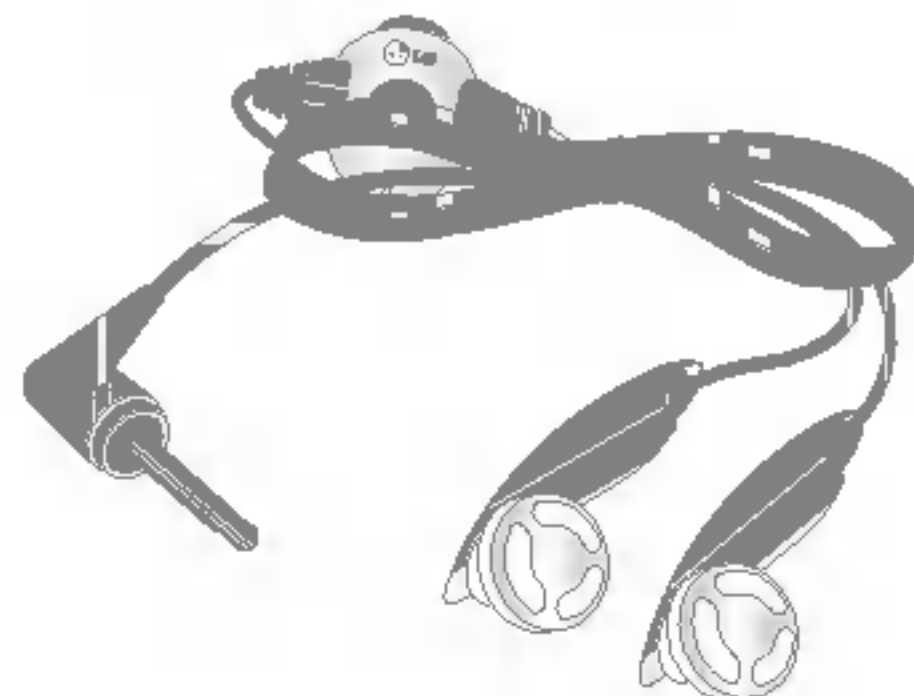

Cavo USB

Consente di collegare il telefono a un PC.



Accessori

Laccetto portatelefono



Batteria



CD



! Nota

- Si consiglia di utilizzare solo accessori opzionali prodotti da LG. In caso contrario, si declina qualsiasi responsabilità in caso di malfunzionamento.
- Il contenuto della confezione può cambiare a seconda della versione del terminale e delle richieste locali di mercato.



2G

Sistema di comunicazione wireless di seconda generazione. Il sistema 2G supporta qualità audio limitate e servizi per pacchetti di dati a bassa frequenza. 2G fa riferimento al GSM nei Paesi europei.

3G

Sistema di comunicazione wireless di terza generazione. 3G, anche noto come UMTS, è stato sviluppato sulla base dei sistemi di comunicazione wireless di seconda generazione. Il sistema 3G supporta i servizi di comunicazione in tempo reale e i servizi per pacchetti di dati ad alta frequenza. 3G fa riferimento ai servizi UMTS, sviluppati sulla base del sistema GSM nei Paesi europei.

Punto di accesso

Il punto di accesso è il punto attraverso il quale un utente è in grado di connettersi ad una rete per utilizzarne i servizi, come linee esclusive e servizi online.

AMR

Adaptive Multirate codec. Codec vocale sviluppato da ETSI per GSM. AMR supporta 8 frequenze di codifica (da 4,75 a 12,2 Kbps) in modo tale da fornire adattivamente la qualità dei servizi audio in diverse condizioni di canali radio.

Download

Download significa trasferire file da un sistema informatico ad un altro. In genere i file vengono scaricati da un sistema più grande ad uno più piccolo.

IrDA (Infrared Data Association)

Uno standard definito dal consorzio IrDA che specifica una modalità di trasferimento di dati mediante raggi infrarossi. Le specifiche IrDA includono degli standard sia per i dispositivi fisici che per i protocolli utilizzati per comunicare.

Java™

Linguaggio di programmazione per lo sviluppo di applicazioni eseguibili su piattaforme hardware piccole, medie o grandi, senza alcuna modifica. Rivolto essenzialmente al Web e fortemente implementato sia nei siti pubblici che nelle Intranet. Un programma Java in esecuzione su una pagina Web è detto applet Java. Se viene eseguito su un telefono cellulare o su un cercapersone, è detto MIDlet.

Servizi identificazione linea (ID chiamante)

Servizio che consente agli abbonati di visualizzare o bloccare i numeri di telefono dei chiamanti.

MIDI

Musical Instrument Digital Interface. Si tratta di un formato di file che consente di salvare informazioni musicali digitalizzate. Originariamente, MIDI era un protocollo che consentiva lo scambio di informazioni tra un computer e gli strumenti elettronici.

MMS (Multimedia Message Service)

Servizio di messaggistica per telefoni cellulari, standardizzato dal WAP Forum e dal 3rd Generation Partnership Program (3GPP). L'MMS è simile al servizio di messaggistica breve Short Message Service (SMS) e fornisce un servizio di comunicazione immediata di contenuti creati dall'utente da telefono a telefono. L'indirizzamento dei messaggi avviene principalmente mediante i numeri telefonici, quindi il traffico dei dati va da telefono a telefono. MMS fornisce anche un supporto per l'invio di messaggi e-mail. In aggiunta al contenuto testuale degli SMS, l'MMS può contenere immagini, clip vocali o audio, e più recentemente anche video clip e presentazioni.

MP3

Si tratta di un formato di file che fornisce una qualità audio pari a quella fornita da un CD. MP3 è uno standard audio digitale sviluppato dall'MPEG (Moving Picture Experts Group) ed è particolarmente utilizzato per i file audio digitali.

MPEG4

Motion Picture Experts Group 4. Standard video digitale sviluppato da MPEG (Moving Picture Experts Group). Il sistema MPEG4, grazie al notevole livello di compressione, consente di trasmettere e salvare più facilmente i dati video. MPEG4 è particolarmente adatto all'ambiente mobile.

Multimedia

I multimedia sono supporti che possono contenere diversi tipi di dati, ad esempio audio, stringhe di caratteri, immagini e video. Attualmente, il termine multimedia include anche i servizi offerti tramite dispositivi multimediali.

Chiamate multiple

Possibilità di stabilire una conversazione collettiva che coinvolga fino a 5 utenti.

Roaming

Uso del telefono al di fuori della zona di appartenenza (ad esempio in viaggio).

Numeri di servizio (SDN)

Numeri telefonici forniti dal gestore della rete che consentono di accedere a servizi speciali, quali la posta vocale, consultazione elenchi, assistenza clienti e numeri di emergenza.

SIM (Subscriber Identification Module - Modulo d'identità utente)

Scheda usata nel sistema GSM contenente un chip con tutte le informazioni necessarie al funzionamento del telefono (informazioni sulla rete e sulla memoria e dati personali dell'abbonato al servizio). La scheda SIM viene inserita in un piccolo alloggiamento posto sul retro del telefono ed è protetta dalla batteria.

SMTP

Simple Mail Transfer Protocol. Protocollo per lo scambio di e-mail tra computer tramite Internet. Il protocollo SMTP definisce il formato del controllo dei messaggi tra computer e le procedure di interazione tra di essi per l'invio di posta elettronica.

Synch

Il termine Synch significa sincronizzazione dei dati PIM (Personal Information Management), ovvero la gestione delle informazioni personali dell'utente, come i contatti, l'agenda, le attività e gli appunti, tramite un PC o un server esterno.

UMTS

Universal Mobile Telephony System. L'UMTS fa riferimento alla tecnologia senza fili 3G asincrona del WCDMA, sviluppata sulla base del sistema GSM, ovvero la tecnologia wireless 2G.

USB

Universal Serial Bus. Interfaccia di tipo bus che fornisce una connessione veloce e flessibile tra un computer e i dispositivi collegati.

USIM

Universal Subscriber Identity Module. Scheda utilizzata nel sistema UMTS, che ha lo stesso formato della scheda SIM utilizzata nel sistema GSM. La scheda USIM viene fornita dal gestore della rete e contiene i dati sul livello di servizi e di autenticazione del gestore stesso, nonché i dati specifici dell'utente.

VideoChiamata

Servizio di comunicazione che consente di vedere l'interlocutore durante una conversazione telefonica su un canale dati fino a 64 Kbps. Il servizio di videochiamata in tempo reale è un nuovo tipo di servizio fornito dal sistema di comunicazione wireless WCDMA, sviluppato sulla base della tecnologia GSM+GPRS.

Centro messaggi (segreteria telefonica)

Servizio computerizzato che attiva una risposta automatica quando l'utente è impossibilitato a rispondere, riproduce un saluto standard e registra il messaggio.

Declaration of Conformity



LG Electronics

Name

LG Electronics Inc

Address

LG Electronics Inc. LG Kang-nam Tower
679, Yoksam-dong, Kangnam-gu, Seoul, Korea

Product Name

E-GSM 900 / GSM 1800 / W-CDMA Terminal Equipment

Model Name

U8100

Trade Name

LG

R&TTE Directive 1999/5/EC

EN 301 489-1/7/24 : 2002
EN 301 908 1/2 : 2002
EN 60950 : 2001
EN 50360/361 : 2001
EN 301 511

The conformity to above standards is verified by 7Layers and Phoenix with Certificate No.(03-510330)

I hereby declare under our sole responsibility that the product mentioned above to which this declaration relates complies with the above mentioned standards and Directives

LG Electronics Inc. Amsterdam Office
Veluwezoom 15, 1327 AE Almere, The Netherlands
Tel : +31 - 36- 547 - 8940, e-mail : seokim @ lge.com

Name

Issued Date

JIn Seog, Kim / Director

24. Oct. 2003

Signature of representative



U8100

User Guide

Table of Contents

Emergency Services and Safety	
Precautions	8
Getting Started	12
Using the Battery, Charger and	
USIM Card	12
Installing the Battery	12
Removing the Battery	13
Charging the Battery.....	14
Disconnecting the Charger	15
Battery Information and Care	16
Installing the USIM card	16
Getting to know your LG U8100 ..	18
Familiarise yourself with	
its features	18
Your handset's home screen	20
Display Information	21
Your handset's keys and	
navigation	22
Function of keys when	
phone is idle	24
General Functions.....	26
Turning your handset on	26
Turning your handset off.....	26
Access Codes	26
PIN code (4 to 8 digits).....	26
PIN2 code (4 to 8 digits).....	26
PUK code (4 to 8 digits)	27
PUK2 code (4 to 8 digits)	27
Security code (4 to 8 digits).....	27
Barring Password	27
Making and Answering calls	28
Making and Answering a video call	28
Making a voice/video call.....	28
Making a voice/	
video call from Contacts	29
Making International Calls	29
Adjusting the Volume.....	29
Answering a Call	29
Signal Strength	30
Entering Text.....	30
Changing the Text Input Mode.....	30
Using the T9 Mode	31
Using the ABC Mode	32
Using the 123 (Number) Mode.....	32
Using the Symbol Mode	32
Character chart.....	33
Menu tree.....	34
Messages	38
New message.....	38
Inbox	42
Outbox	43
Drafts	43
Mailbox	44
Templates	45
Emoticons	45
Settings.....	45
Calling	50
Video calls.....	50

My picture size	50	Multimedia	58
My picture position.....	50	Camera	58
Hide my picture	50	Video camera	58
Block my picture	50	Image viewer	59
		Audio player	60
Call history	50	Video player	61
Missed calls	51	VOD/AOD	63
Received calls	51		
Dialled calls	51	Browser	66
All calls.....	51	Home	66
		Bookmarks	67
Call divert	52	Saved pages	67
Voice calls	52	Settings	67
Video calls	52	Go to URL	68
All fax calls.....	52	Security certificates	68
Call duration	53	Organiser	70
Last call.....	53	Contacts	70
Received calls	53	Calendar	73
Dialled calls	53	To do	75
All calls.....	53	Memo	76
		Secret memo	77
Call costs	53		
Fixed dial numbers	53	Profiles	80
Call barring	54	Tools	84
Voice calls	54	Quick menu	84
Video calls	54	Alarm clock	84
Deactivate all	54	Calculator	85
		World time	85
Closed user group(CUG)	55	Unit Converter	85
Settings	55	Timers	88

Voice recorder	89	Connectivity	98
Server sync	89	Memory status.....	98
Settings	92	Common memory	98
Handset	92	Reserved memory	99
Time.....	92	USIM memory.....	99
Date.....	92	Language	99
Auto update date/time.....	92	Reset settings	99
Daylight saving.....	93	Applications	102
Handset information	93	My applications	102
Screen	93	Connect	102
Backlight.....	93	Settings	103
Contrast.....	94	Troubleshooting	106
Colour scheme	94	Accessories	108
Dialling font.....	94	Glossary	110
Clock display	94		
Menu style	94		
Screen theme.....	95		
Front screen colour	95		
Greeting message.....	95		
Network	96		
Network selection.....	96		
Preferred list	96		
Access points	96		
Security	97		
PIN code request.....	97		
Change codes	97		
Handset lock	98		

Emergency Services and Safety

Precautions

- Do not allow battery to come into direct contact with an electric outlet or car cigarette lighter socket
- Do not pierce battery with sharp objects
- Do not drop or subject the phone to physical shock
- When the battery has reached the end of its life, dispose of it in accordance with environmental regulations. Do not dispose of your battery in household rubbish.
- Do not immerse in water
- Do not disassemble or modify the battery
- Stop using the battery if abnormal heat, odour, discolouration, deformation, or abnormal conditions are detected during use, charge, or storage
- Do not use damaged or deformed batteries. In the unlikely event of a battery leak, take care to keep the battery discharge away from your eyes or skin.
- If the leakage does come into contact with the eyes or skin, please wash thoroughly in clean water and consult with a doctor
- The earpiece may become warm during normal use. The handset itself may become warm while the battery is being charged
- Use a damp or anti-static cloth to clean the handset. Do not use a dry cloth or electrostatically charged cloth. Do not use chemical or abrasive cleaners as these could damage the phone
- Retain the cardboard packing supplied with this handset. It should be used if the phone has to be returned for service. This packaging can be recycled when no longer required
- Remember to make backup copies of all important data on your handset

Aircraft safety

In accordance with CAA regulations, you must switch off your phone on aircraft. Mobile phone signals can interfere with aircraft equipment. Follow the instructions given by airline staff at all times

Hospital safety

Switch off your phone in areas where the use of handsets is prohibited. Follow the instructions given by the respective medical facility regarding the use of handsets on their premises

General safety

- Observe 'Turn off 2-way radio' signs, such as those near petrol stations, chemicals or explosives, and turn off your handset
- Do not allow children to play with the handset, charger or batteries
- Do not use the handset where blasting is in progress
- The operation of some medical electronic devices, such as hearing aids and pacemakers, may be affected if a handset is used next to them. Observe any warning signs and the manufacturer's recommendations

Road safety

- You **MUST** exercise the proper control of your vehicle at all times. Give your full attention to driving
- Observe all laws in respect to the use of mobile phones when driving
- Pull off the road and park before making or answering a call where it is safe to do so. UK law prohibits the use of hand held mobile phones when driving
- You **MUST NOT** stop on the hard shoulder of a motorway to answer or make a call, except in an emergency
- Switch off your handset at refueling points and petrol stations, even if you are not refueling your own car
- Do not store or carry flammable or explosive materials near your handset
- Electronic vehicle systems, such as anti-lock brakes, speed control and fuel injection systems are not normally affected by radio transmissions
- The manufacturers of such equipment can advise if it is adequately shielded from radio transmissions. Consult your dealer and do not switch on the handset until it has been checked by qualified installers

Vehicles equipped with an air bag

An air bag inflates with great force. Do not place objects, including either installed or portable wireless equipment, in the area over the air bag or in the air bag deployment area. If in-vehicle wireless equipment is improperly installed and the air bag inflates, serious injury could result

Third party equipment

The use of third party equipment, cables or accessories, not made or authorized by LG, may invalidate the warranty of your handset and also adversely affect the handset's safety or operation

Service

The handset, batteries and charger contain no user-serviceable parts. LG recommend that your LG U8100 handset is serviced or repaired by an LG authorized service centre

Efficient use

The handset has an antenna. For optimum performance with minimum power consumption, please do not cover the antenna area with your hand. Covering the antenna affects call quality and may cause the handset to operate at a higher power level than required. This decreases talk and standby time.

Radio frequency energy

Your handset is a low-power radio transmitter and receiver. When it is turned on, it receives and transmits radio frequency (RF) energy (radio waves). The system that handles the call (the network) controls the power level at which the handset transmits.

- Further detailed information is given in this manual.

Exposure to radio frequency energy

Radio wave exposure and Specific Absorption Rate (SAR) information

- This handset model U8100 has been designed to comply with safety, requirements for exposure to radio waves. This requirement is based on scientific guidelines that include safety margins designed to assure the safety of all persons, regardless of age and health
- The radio wave exposure guidelines employ a unit of measurement known as the Specific Absorption Rate, or SAR. Tests for SAR are conducted using a standardized method with the phone transmitting at its highest certified power level in all used frequency bands
- While there may be differences between the SAR levels of various LG phone models, they are all designed to meet the relevant guidelines for exposure to radio waves
- The SAR limit recommended by the International Commission on Non-Ionizing Radiation Protection (ICNIRP), is 2W/kg averaged over ten (10) gramme of tissue
- The highest SAR value for this model phone tested by DASY3 for use at the ear is 1.1100 W/kg (10g)
- The SAR limit recommended by the Institute of Electrical and Electronics Engineers (IEEE), which is 1.6 W/kg averaged over one (1) gramme of tissue (for example USA, Canada, Australia and Taiwan).

Getting Started

Using the Battery, Charger and USIM Card

Installing the Battery

To install the battery, insert the bottom of the battery into the opening on the back of the phone. Then push the battery down until the latch clicks and then install battery cover.



Removing the Battery

Turn the power off. (If power is left on, there is a chance you could lose the stored telephone numbers and messages.) Press the latches ① and open the battery cover ②. Then remove the battery.

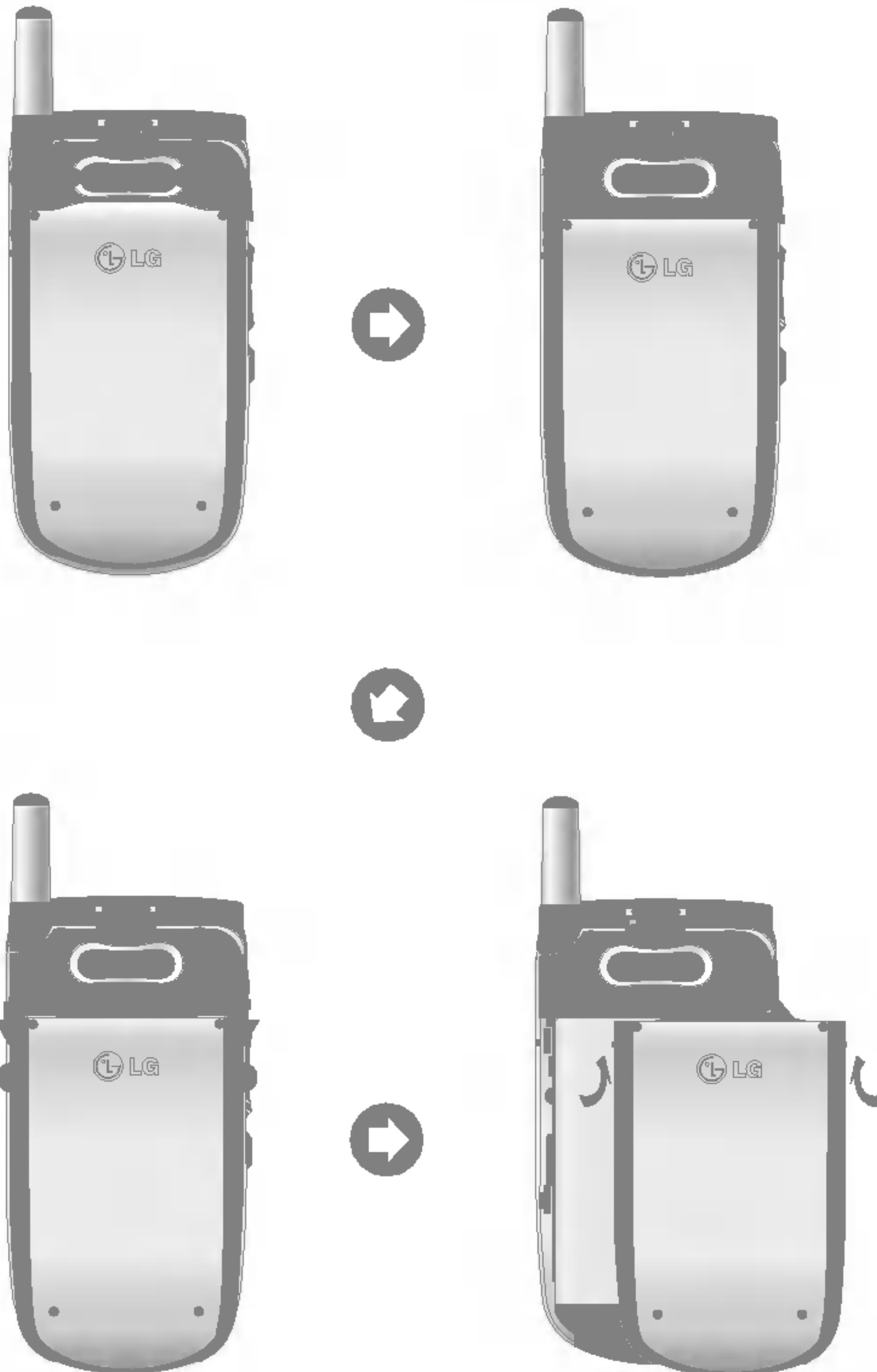

Charging the Battery

To use the charger provided with your phone:

1. With the battery in position on the phone, connect the lead from the charger to the bottom of the phone. Check that the arrow on the lead connector is facing towards the front of the phone.
2. Connect the charger to a standard AC wall outlet. Only use the charger that comes included with the package.

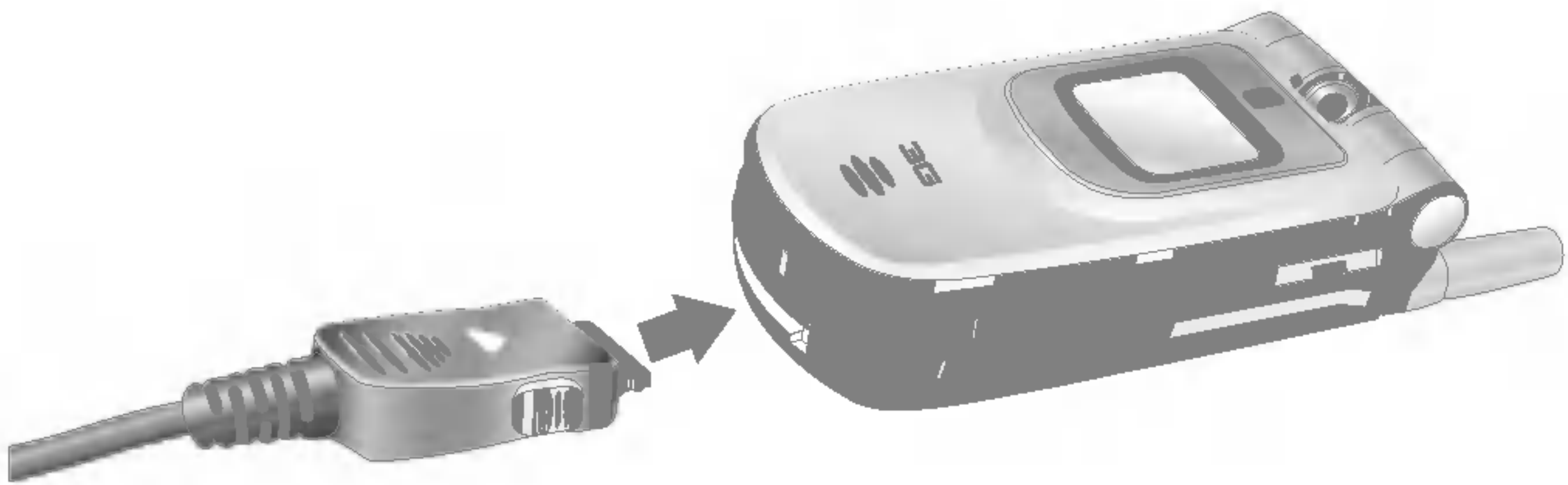

! Warning

Do not force the connector as this may damage the phone and/or the charger.

If the backlight of sub-display is red when you connect charger:

The battery is fully discharged and it will take sometime (under 30 minutes) to charge the battery to minimum operating level. When the red light is on, the handset can not be powered on. The red light will be turned off if the battery is charged to minimum operating level.

! Warning

You can make video call with charger connected.

But if the battery capacity is under 10% the battery can be discharged when you use video call even though the charger is connected.



Disconnecting the Charger

When charging is finished, disconnect the charger from the power outlet and from the phone by pressing on the gray tabs on both sides of the connector while pulling the connector out.

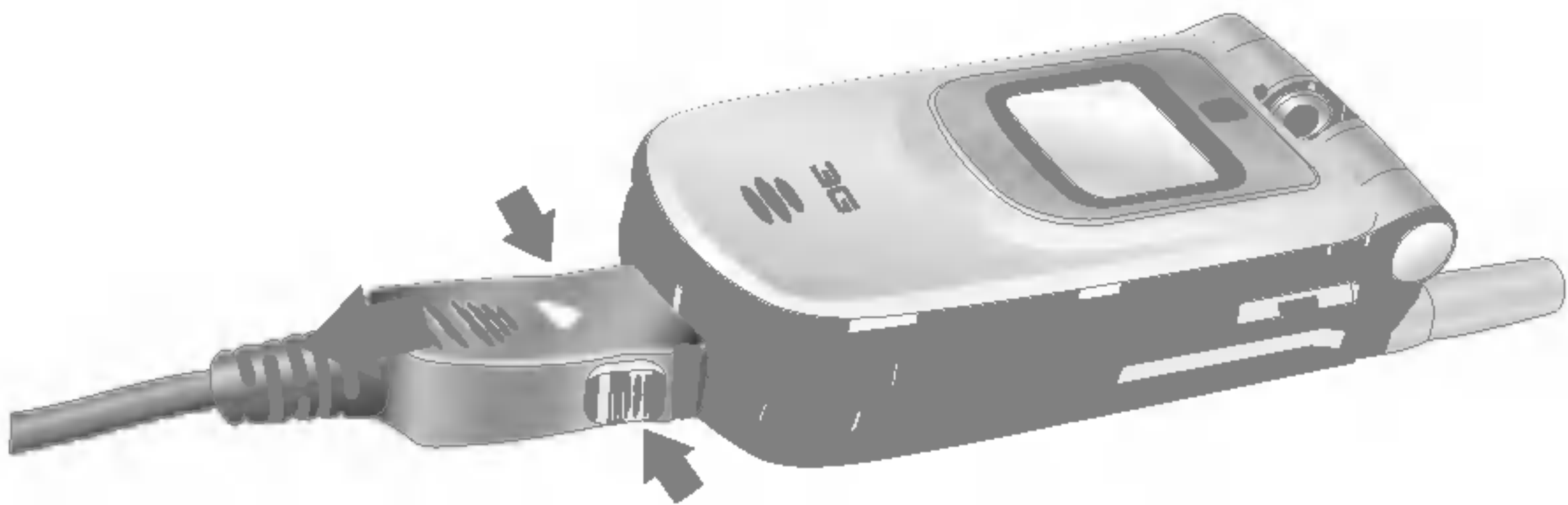

! Notice

The battery delivered with your phone has to be fully charged before using it. Do not remove the battery or the USIM card while charging.

If your phone is being charged, the display will show the charging status.



If the battery fails to charge completely:

After turning the phone on and off, please attempt to recharge the battery.

After detaching and reattaching the battery, please attempt to recharge the battery.

Battery Information and Care

1. Never use an unapproved battery since this could damage the phone and / or battery and could cause the battery to explode.
2. The battery does not need to be fully discharged before recharging.
3. Use only LG approved chargers specific to your phone model since they are designed to maximize battery life.
4. Do not disassemble or short-circuit the battery.
5. Keep the battery's metal contacts clean.
6. Replace the battery when it no longer provides acceptable performance. The battery can be recharged several hundred times before replacement.
7. Recharge the battery after long periods of non-use to maximize battery life.
8. Do not expose the battery charger to direct sunlight or use it in areas of high humidity such as a bathroom.
9. Battery life will decrease if exposed to extremely hot or cold temperatures.
10. Battery life will vary due to usage patterns and environmental conditions.
11. The use of extended backlighting, Browser, and data connectivity kits affect battery life and talk/standby time.

Installing the USIM card

Your USIM card contains your phone number, service details and contacts and must be inserted into your handset.

If your USIM card is removed then your handset becomes unusable until a valid one is inserted. Always disconnect the charger and other accessories from your handset before inserting and removing your USIM card.

Your USIM card may only be used in handsets which are enabled for the customer services. Any attempt to use the USIM card in other handsets may result in serious damage to the handset and may prevent you from being able to use it, including the making of emergency calls.

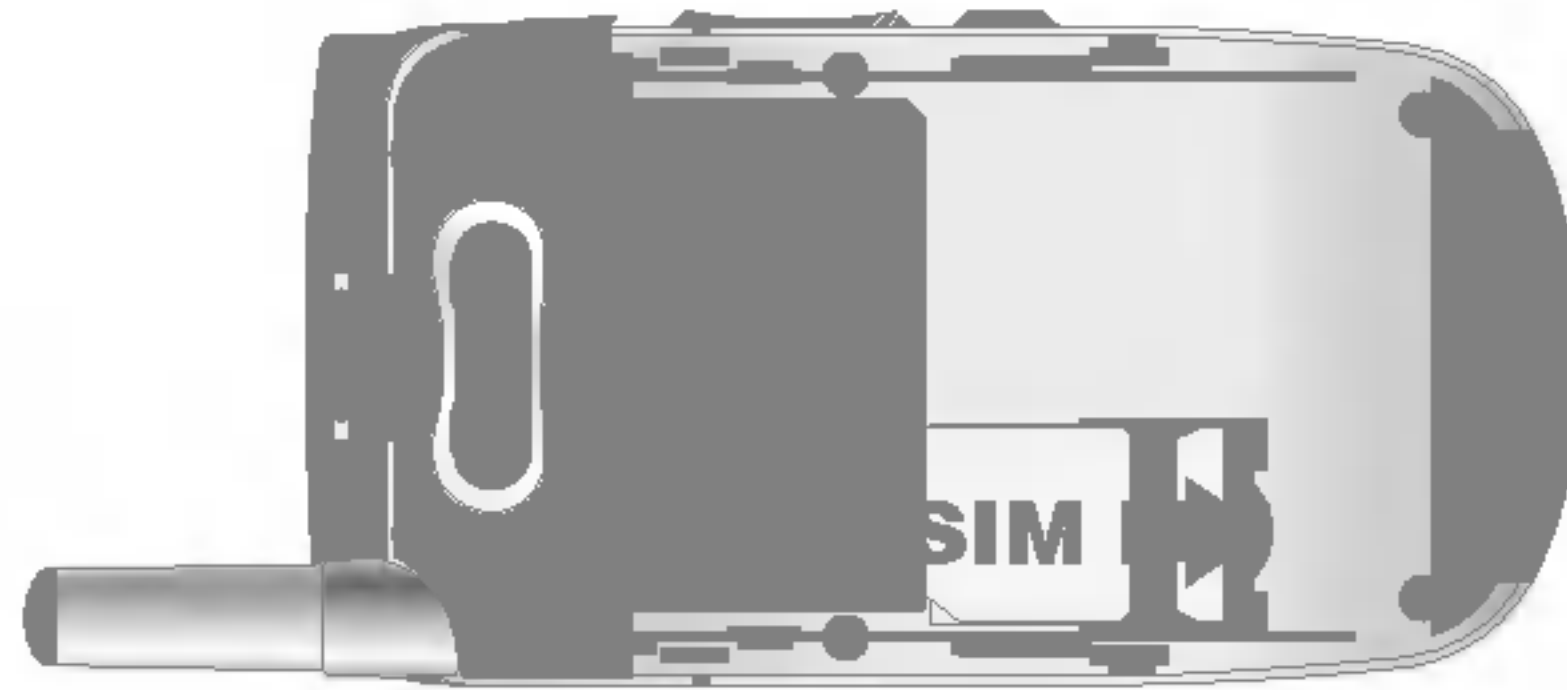

! Notice

When you need to remove the USIM card, slide it towards the top of the phone and take it out of the holder.

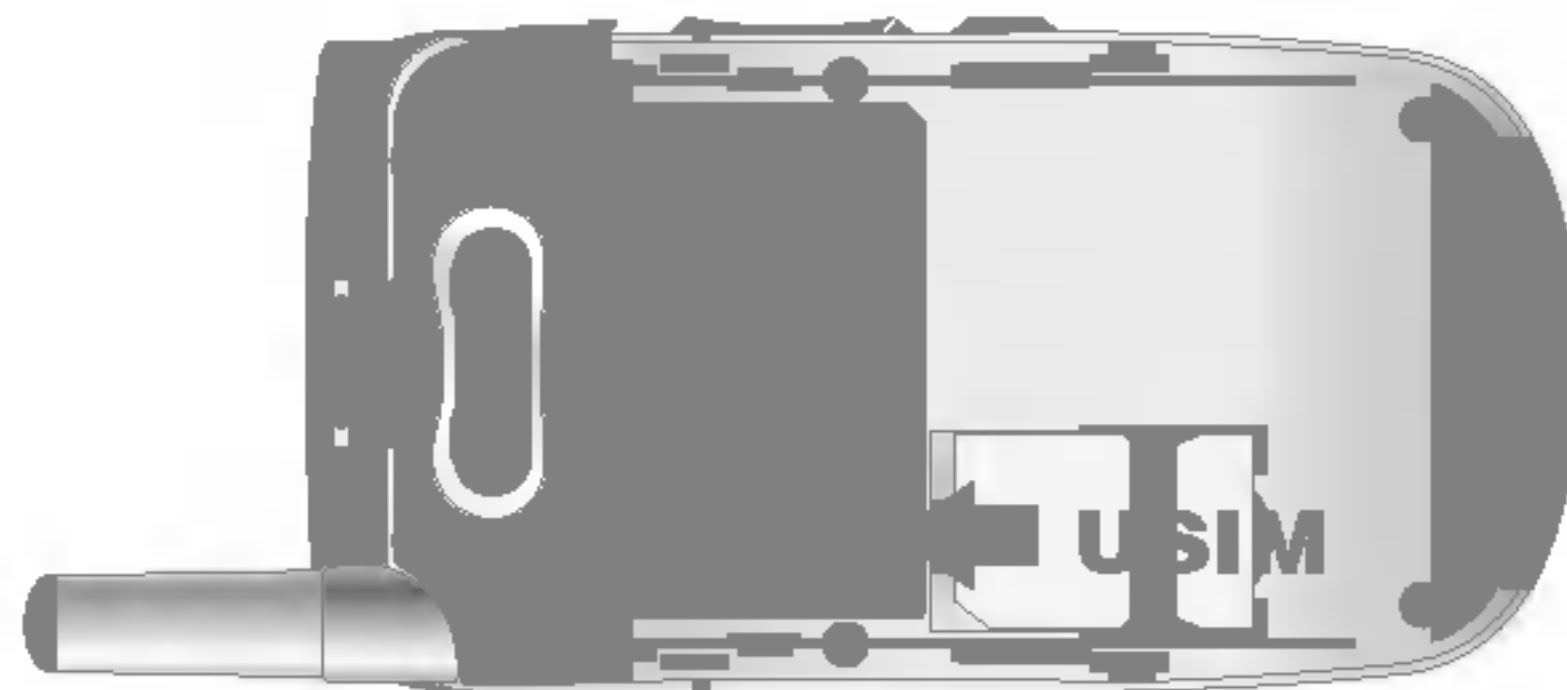

! Notice

Before installing always make sure that the phone is switched off and remove the battery. The metal contact of the USIM card can be easily damaged by scratches. Pay special attention to the USIM card while handling and installing. Follow the instructions supplied with the USIM card.

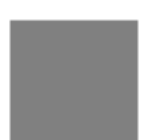

Getting to know your LG U8100

Familiarise yourself with its features



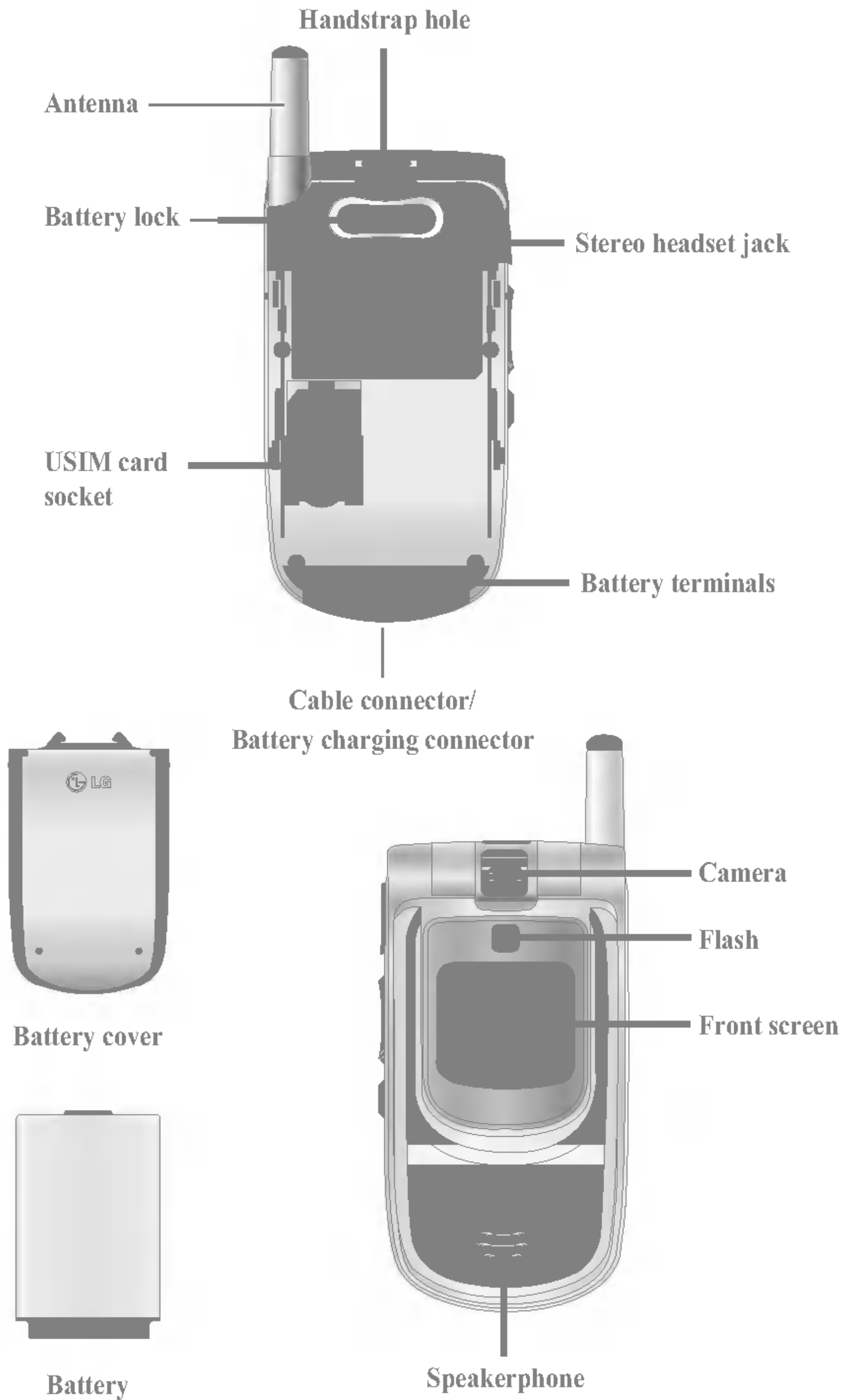

Your handset's home screen

Your handset's home screen is divided into three basic displays: the icon indicator bar; a central window that includes the home screen; and the prompt bar. Each of these is described below:



The icon indicator bar

The icon indicator bar shows what operations are taking place and reminds you of battery and signal strength. This appears through all activities. The table below gives a brief explanation of the icons and their function.

The home screen

The central window of your start screen displays an image of your choice, when in use, this screen will display all of your functions and services.



















The prompt bar

The prompt bar displays in the soft boxes. These are activated by pressing the appropriate soft key under each one.

Display Information

The table below describes various display indicators or icons that appear on the phone's display screen.

On-Screen Icons

Icon	Description
	Battery level - indicates the amount of power in your battery. The greater the amount of solid colour the greater the power.
	Call diverting - indicates call divert option has been selected.
	Call reject - indicates call reject option has been selected.
	Voice message - indicates when you have a new voice message.
	Text - indicates when you have a new new text message.
	Multimedia - indicates when you have a new Multimedia message.
	3G network - indicates whether you are in the UMTS service area.
	When you leave the GPRS service area, your handset roams onto the voice & picture network or when abroad onto another network (2G/3G)
	2G network - indicates the strength of your handset's connection with a 2G network.
	No-service area - indicates you are in the no-service area.
	Roaming service - indicates that you are using a roaming service.
	You have received a push message.
	Alarm - indicates an Alarm.
	Normal - indicates the General profile is activated
	Silent - indicates the silent menu in Profile.
	Vibrate only - indicates whether the vibrate function is on or off.
	Headset - indicates the headset menu in Profile.
	Outdoor - Indicates the loud profile is activated.

Your handset's keys and navigation



(1) The Camera key 

(2) The navigation key 

Use for quick access to phone functions.

(3) The OK key 

The button in the centre of the Navigation key allows you to select objects on the screen. Once you have scrolled to your desired choice use the OK key to select it. This function can be used in the majority of screens.



(4) The Menu key 

This key takes you to the main menu from any screen.

(5) The Send key 

This key is used to make and answer voice calls.

(6) The End key (On/Off) 

This key is used to end calls and close down applications.

(7) The Clear key 

This key has two functions. It will take you back to your previous screen and when in a text entry screen, it acts as a delete key.

(8) The soft keys  , 

The left and right soft keys activate the prompts that appear in the soft boxes directly above them. These prompts change according to the screen content.

(9) The Video call key 

To make and answer a video call.

(10) The Back key 

This key takes you back to the previous screen.

Function of keys when phone is idle

Side of handset Keys

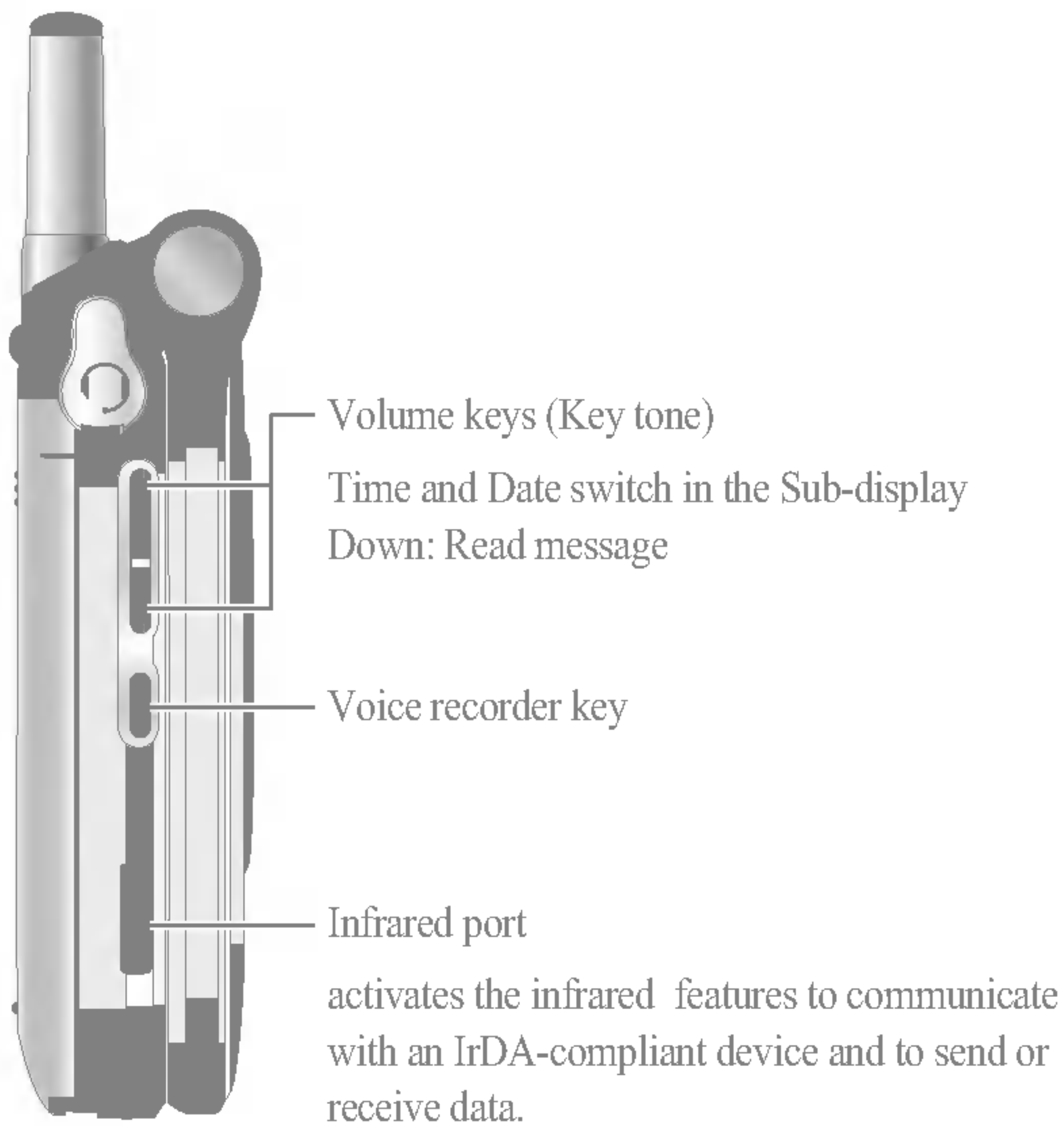

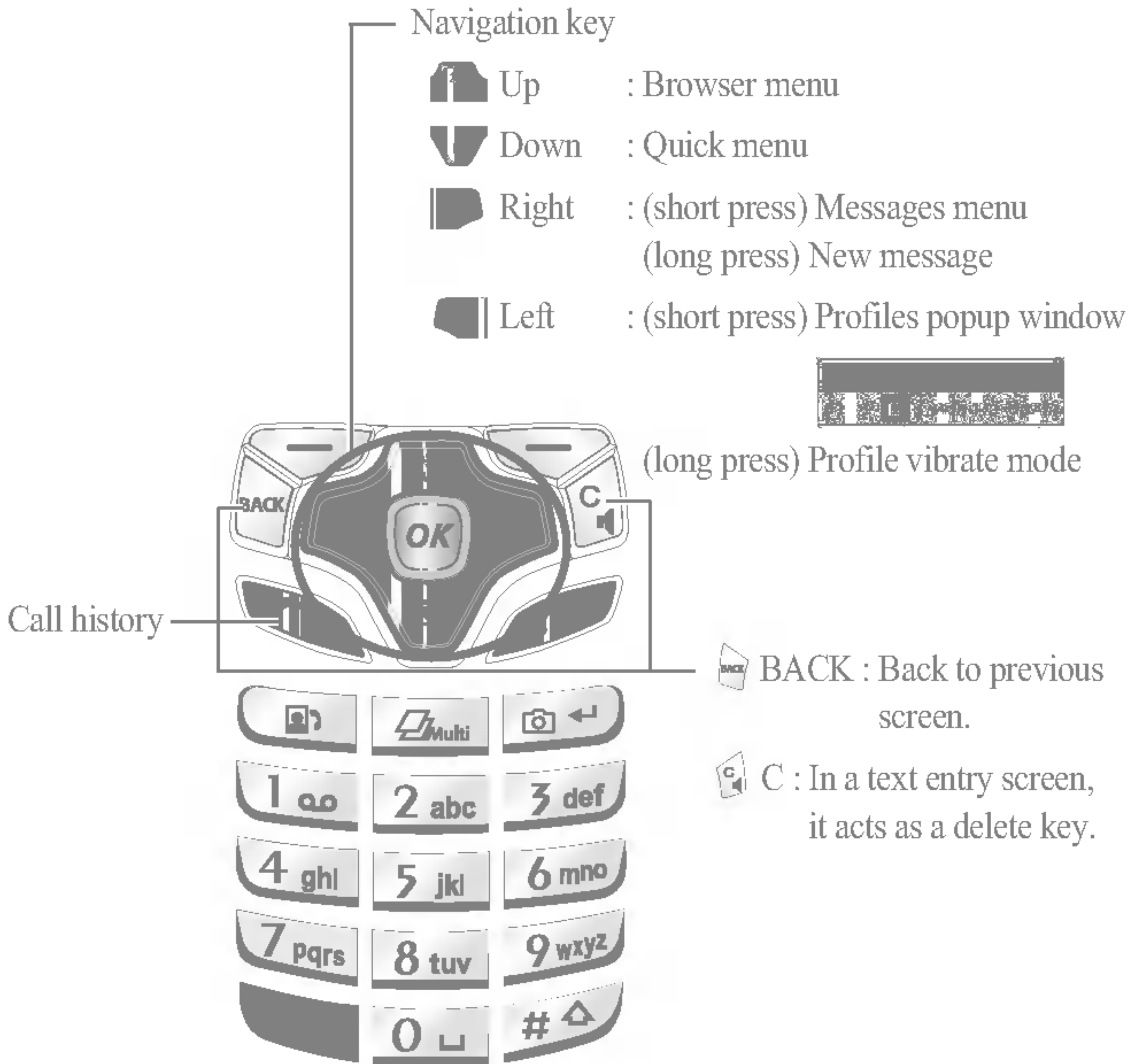

General Functions

Turning your handset on

Ensure that your USIM card is in your handset and the battery is charged.

Press and hold the  key until power is on.

Enter the USIM PIN code that was supplied with your USIM card if PIN code setting is on.

After a few seconds you will be registered on the network.

Turning your handset off

Press and hold the  key until power is off.

There may be some delay while the handset powers down.

Do not re-power the handset during this time.

Access Codes

You can use the access codes described in this section to avoid unauthorized use of your phone. The access codes (except PUK and PUK2 codes) can be changed by using the **Change codes** feature [Menu 9.6.2].

PIN code (4 to 8 digits)

The PIN (Personal Identification Number) code protects your USIM card against unauthorized use. The PIN code is usually supplied with the USIM card. When the PIN Code Request is set to Enable, your phone will request the PIN code every time it is switched on. When the PIN Code Request is set to Disable, your phone connects to the network directly without the PIN code.

PIN2 code (4 to 8 digits)

The PIN2 code, supplied with some USIM cards, is required to access functions such as Fixed Dial Number. These functions are only available if supported by your USIM card.

PUK code (4 to 8 digits)

The PUK (PIN Unblocking Key) code is required to unlock a blocked PIN code. Contact Customer Services for the code.

PUK2 code (4 to 8 digits)

The PUK2 code, is required to unlock a blocked PIN2 code. Contact Customer Services.

Security code (4 to 8 digits)

The security code protects the unauthorized use of your phone. The default security code is set to '0000' and the security code is required to delete all phone entries and to restore the handset to factory setting.

Barring Password

The barring password is required when you use the call barring function. The password is obtained from the Customer Services when you subscribe to this function.

Making and Answering calls

Ensure you tell the other party before recording a voice call.

Making and Answering a video call

You can make/answer a video call to a 3G video phone the other party must have a 3G video phone and be in a video service area.

To make/answer a video call, do the following.

1. Input the phone number using the keypad, or select the phone number from the calls made/received lists.

! Note

To correct mistakes, press the  key briefly to delete the last number, or press and hold the  key to delete all numbers.





2. If you do not want to use the speakerphone, ensure you have the headset plugged in.
3. To start the video function, press the left soft key [Options].

! Note

The video call may take some time to connect. Please be patient. The connection time will also depend on how quickly the other party answers the call. While the video call is connecting, you will see your own images; after the other party has answered, their image will be displayed on screen.

4. Adjust the camera position if necessary.
5. Press the end key to finish the call, or close the handset.

Making a voice/video call

1. Make sure your handset is powered on.
2. Enter the number including the full area code.
 - ▶ To delete a digit press the  key.
 - To delete all digits press and hold the  key.
3. Press the  key to make a voice call. Press the  key to make a video call.
4. Press the  key to finish the call, or close the handset.



Note

To activate the speakerphone during a call, you have to press and hold the  key for at least 2 secs.

Making a voice/video call from Contacts



It is easy to call anyone whose number you have stored in your Contacts.

Press the down navigation key to access contact list.

Scroll to your chosen contact and press the  key. To make a voice call press the  key.

To make a video call press the  key. Press the  key to finish the call.

Making International Calls



1. Press and hold the  key for the international prefix. The '+' character can be replaced with the international access code.
2. Enter the country code, area code, and the phone number.
3. Press the  key.

Adjusting the Volume

During a call, if you want to adjust the earpiece volume, use the side keys of the handset. In idle mode with the flip cover open, you can adjust the key volume using the side keys.



Answering a Call

When you receive a call, the phone rings and the flashing phone icon appears on the screen. If the caller can be identified, the caller's phone number (or name if stored in your Contacts) is displayed.

1. Open the flip and press the  key to answer an incoming call.
If the **Press any key** menu option has been set to  key, **Press any key** will answer a call except for the  key.

General Functions

! Notice

- ▶ To reject an incoming call, press and hold down the side key on the left side twice of the handset without opening the flip(See page 56). If the flip is open, press the  key or the right soft key twice.
- ▶ If the **Open flip** menu option ((Menu 2.9.5) is simply by opening) is on , you can answer the call simply by opening the flip.

2. End the call by closing the handset or pressing the  key.

! Notice

You can answer a call while using the Contacts or other menu features.

Signal Strength

If you are inside a building, being near a window may give you better reception. You can see the strength of your signal by the signal indicator see the strength () on your handset's display screen.







Entering Text

You can enter alphanumeric characters using the keypad.

For example, storing names in the Contacts, writing a message, creating a personal greeting or scheduling events in the calendar all require entering text.

Following text input methods are available in the handset.

Changing the Text Input Mode

1. When you are in a field that allows characters to be entered, you will notice the text input mode indicator in the upper right corner of the display.
2. Short pressing the key  cycles between , ,  and . A long press changes mode to .



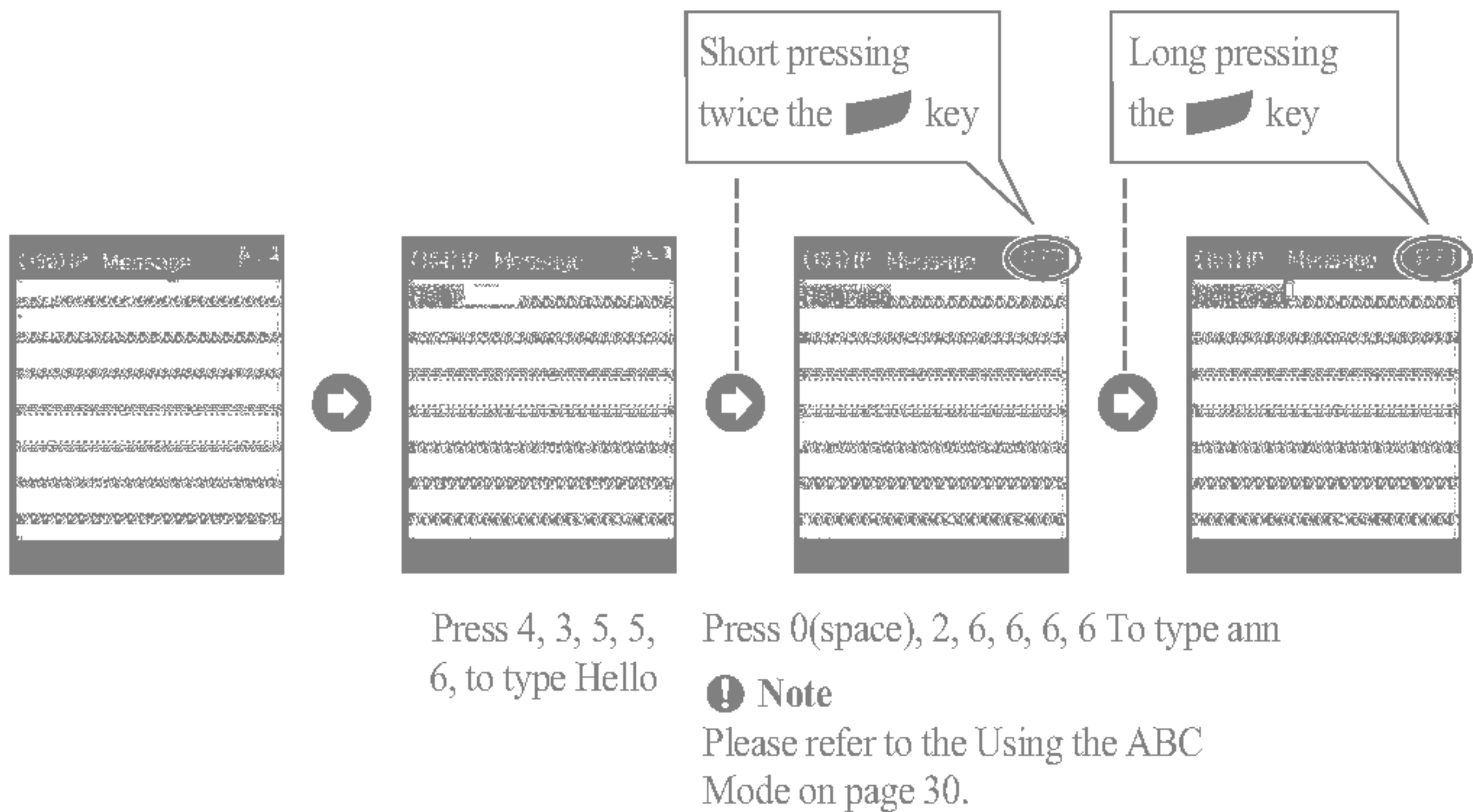

Using the T9 Mode

The T9 predictive text input mode allows you to enter words easily with a minimum number of key presses. As you press each key, the handset begins to display the characters that it thinks you are typing based on a built-in dictionary. As new letters are added, the word changes to reflect the most likely candidate from the dictionary.

1. When you are in the T9 predictive text input mode, start entering a word by pressing keys to . Press one key per letter.
 - ▶ The word changes as letters are typed - ignore what's on the screen until the word is typed completely.
 - ▶ If the word is still incorrect after typing completely, press the key once or more to cycle through the other word options.

Note Example

Press to type Good
Press the key to get Home

- ▶ If the desired word is missing from the word choices list, add it by using the ABC mode.
2. Enter the whole word before editing or deleting any keystrokes.

General Functions

3. Complete each word with a space by pressing the  key.

To delete letters, press the  key.

Press and hold down the  key to erase entire words.

Using the ABC Mode

Use the keys  to  enter your text.

1. Press the key labeled with the required letter:

- ▶ Once for the first letter
- ▶ Twice for the second letter
- ▶ And so on

2. To insert a space, press the  key once. To delete letters, press the  key.

Press and hold down the  key to clear the display.

Using the 123 (Number) Mode

The 123 Mode enables you to enter numbers in a text message (a telephone number, for example).

Press the keys corresponding to the required digits before manually switching back to the appropriate text entry mode.

Using the Symbol Mode

The symbol mode enables you to enter various symbols or special characters.

To enter a symbol, press the right soft key [Symbol]. Use the navigation and numeric keys to select the desired symbol and press the  key.



Character chart

General text entry rules for use with the abc mode.

Use the keypad to enter letters, numbers, symbols, and other characters with the abc mode. Press the same key repeatedly to cycle through available characters.



If you do not press a key for 2 seconds, the character in the block cursor is accepted, and the cursor moves to the next position.

Notice

Refer to the table below for more information on the characters available using the keys.

	@ :/.	@ :/.
1	.,?!'“1-()@/:_	.,?!'“1-()@/:_
2	abc2àáâãäåæç	ABC2ÀÁÂÃÄÅÆÇ
3	def3èéêë	DEF3ÈÉÊË
4	ghi4ìíîï	GHI4ÌÍÎÏ
5	ijkl5£	JKLM5£
6	mno6òóñôõöøœ	MNO6ÑÒÓÔÕÖØ
7	pqr7ß\$	PQRS7ß\$
8	tuv8ùúûü	TUV8ÙÚÛÜ
9	wxyz9	WXYZ9
0	space 0	space 0

Menu tree

Your handset offers a set of functions that allow you to use and customise the handset. These functions are arranged in menus and sub-menus, accessed via the two soft keys marked left soft key  and right soft key .

Each menu and sub-menu allows you to view and alter the settings of a particular function. The roles of the soft keys vary according to the applications and services; the label on the bottom line of the display just above each key indicates its current role.

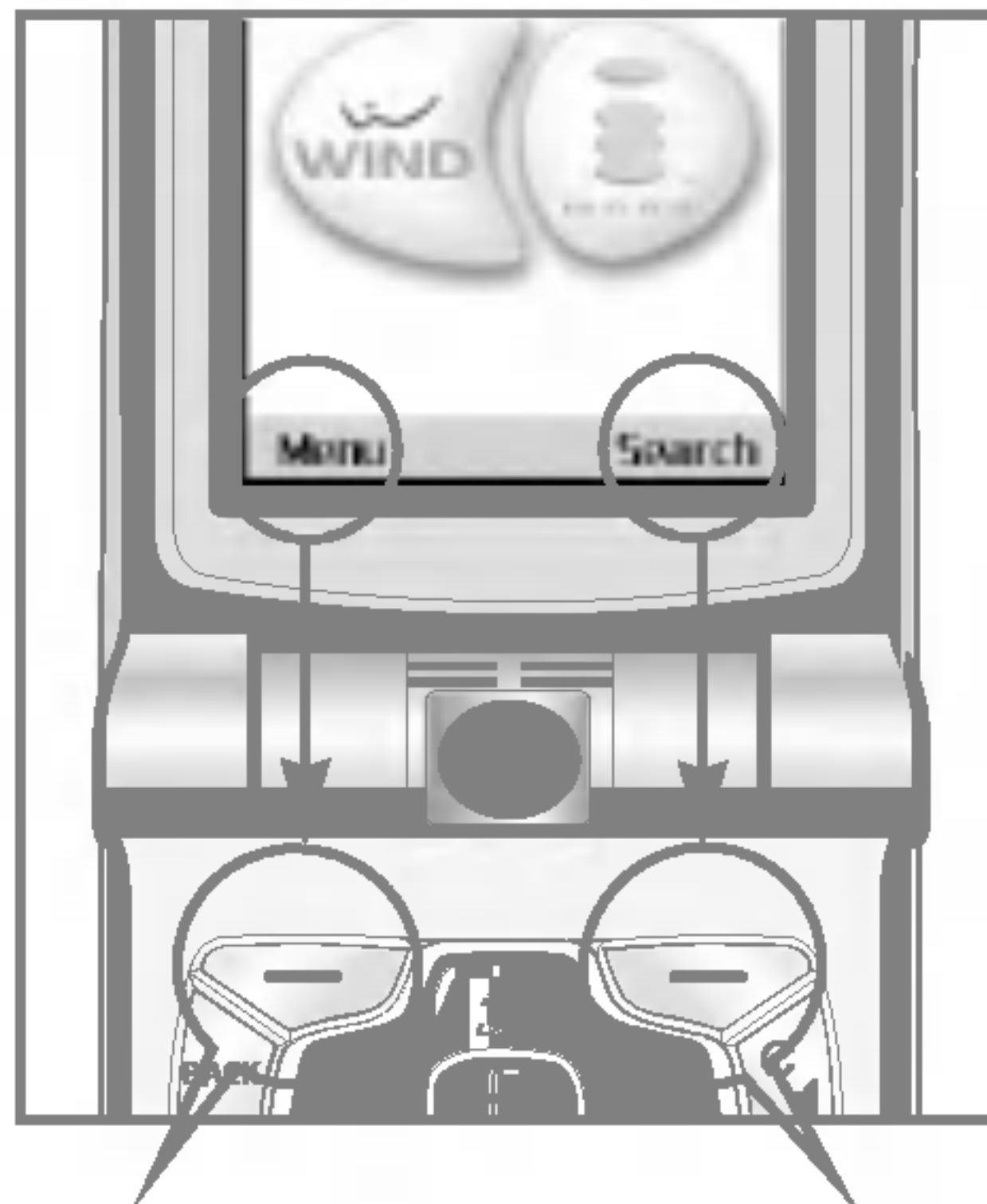

Press the left soft key to access the available Menu.

Press the right soft key to access the available Search.



1. Messages (see page 37)**1.1 New message**

1.1.1 Text message

1.1.2 Multimedia message

1.1.3 Email

1.2 Inbox**1.3 Outbox****1.4 Drafts****1.5 Mailbox****1.6 Templates****1.7 Emoticons****1.8 Settings****2. Calling (see page 49)****2.1 Video calls**

2.1.1 My picture size

2.1.2 My picture position

2.1.3 Hide my picture

2.1.4 Block my picture

2.2 Call history**2.3 Call divert****2.4 Call duration****2.5 Call costs****2.6 Fixed dial numbers****2.7 Call barring****2.8 Closed user group****2.9 Settings****3. Multimedia (see page 57)****3.1 Camera****3.2 Video camera****3.3 Image viewer****3.4 Audio player****3.5 Video player****3.6 VOD/AOD****4. Browser (see page 65)****4.1 Home****4.2 Bookmarks****4.3 Saved pages****4.4 Settings**

4.4.1 Profile

4.4.2 Clear cache

4.4.3 Encoding

4.4.4 Scrolling control

4.5 Go to URL**4.6 Security certificates****5. Organiser (see page 69)****5.1 Contacts**

5.1.1 Add new contact

5.1.2 Search

5.1.3 Group

5.1.4 Speed dials

5.1.5 Service numbers

5.1.6 Clear Contacts

5.1.7 Copy all

5.1.8 Move all

5.1.9 Own number

5.1.10 Settings

5. Organiser (see page 69)

5.2 Calendar

5.3 To do

5.4 Memo

5.5 Secret memo

6. Profiles (see page 79)

7. Tools (see page 83)

7.1 Quick menu

7.2 Alarm clock

7.3 Calculator

7.4 World time

7.5 Unit converter

7.5.1 Currency

7.5.2 Surface

7.5.3 Length

7.5.4 Weight

7.5.5 Temperature

7.5.6 Volume

7.5.7 Velocity

7.6 Timers

7.7 Voice recorder

7.8 Server sync

8. Settings (see page 91)

8.1 Handset

8.2 Screen

8.3 Network

8.4 Access points

8.5 Security

8.6 Connectivity

8.7 Memory status

8.8 Language

8.9 Reset settings

9. Applications (see page 101)

9.1 My applications

9.2 Connect

9.3 Settings

1. Messages

1.1 New message

1.2 Inbox

1.3 Outbox

1.4 Drafts

1.5 Mailbox

1.6 Templates

1.7 Emoticons

1.8 Settings

Messages

New message

Menu 1.1

Text message

Press the Message shortcut key to display Messages menu, select **New message** and then select **Text message**.

You can write and edit a single text message up to 160 characters. You can write and edit up to 10 concatenated messages.

1. Press the left soft key [Options]/ [Search contacts] to specify the recipient from Contacts.
2. When you input content, a new window allowing you to input content appears. By using the left soft key [Options], you can input emoticons, templates, and phone numbers through the Contacts. By using the right soft key on the bottom, you can input various symbols.
3. When the message has been sent, it will be saved in the Outbox automatically. If the message has not been sent, you can determine whether to save the message in the Drafts or not.

Multimedia message

Creating a Multimedia message

Select Messages from the top menu or pressing the Message shortcut key displays the message menu. In the menu, select Write message, and then select Multimedia message and create a Multimedia message.

You can simply send picture with a Multimedia message attaching the picture from your album or directly from the multimedia menu.

Multimedia message

1. You can create a Multimedia message.
2. Select **Multimedia message** from the **New message** menu and then press the  key.
3. You can edit a Multimedia message field using the Down navigation Key.



4. Move the highlight to the **To** field, and input the recipient of the message. You can specify the recipient by either phone number or Email address. You can search the Contacts by pressing the left soft key [Options].
When a recipient has been specified, another field where you can specify another recipient appears.
5. Move the highlight to the title field, and write a title. You can select and input a template or emoticon by pressing the left soft key [Options].
6. You can add, delete, or edit by moving the highlight to the desired slide item.
7. You can save the message in the Drafts by using the left soft key [Options] while creating a message.
8. You can preview the message by using the left soft key [Options] while creating a message.
9. When you have completed creating a message, press the  key. You can send the message by selecting Send now and Send later from the popup list, and you can save the message by selecting Save to drafts. You can preview the message by selecting Preview from the popup list.

Creating a Multimedia message slide

1. Press the right soft key [Edit] in the slide item while creating a Multimedia message.
 2. You can change the slide duration in the Slide Duration field. If you do not change it, the default value is used.
 3. You can attach your desired image, audio, or video file by moving the highlight to the desired file to attach, and selecting Attach. If there is an attached image or audio file, you cannot attach a video file. If there is an attached video file, you cannot attach an image or audio file. You can cancel the attached file by using the left soft key [Options]
 4. You can insert your desired content into a slide by moving the highlight to the message. You can insert templates or emoticons into the content input window by using the left soft key [Options]. You can insert the name, or phone number saved in the Contacts into the content input window by using the left soft key [Options].
 5. You can add, or delete slides by using the left soft key [Options] while creating a slide.
- 

Multimedia message send menu

Send now

Sends the created Multimedia message immediately.

Send later

Sends the created Multimedia message at the specified time.



Save as draft

Saves the created Multimedia message to Drafts.



Preview

Shows the created Multimedia message before sending it.

Viewing Multimedia messages in the Preview and Drafts

1. You can preview a created Multimedia message.
2. If the message is too long to be displayed on screen, you can scroll the contents of the message by using the up and down navigation key.
3. Press the  key to pause playback of the message, and press the  key to resume playing the message.
4. If an audio or video file is attached to a Multimedia message, press the right soft key [Unmute] to cancel the mute function.
5. Press the left soft key [Info] to stop playback, and then you can see detailed information about the Multimedia message.

Viewing Multimedia messages in the Inbox and Outbox

1. Select a Multimedia message to view its contents.
2. If the message is too long to be displayed on a screen, you can scroll the contents of the message by using the up and down direction key.
3. Press the  key to pause playback of the message, and press the  key to resume playing the message.



4. If an audio or video file is attached to a Multimedia message, press the right soft key [Mute] to activate the mute function. Press the right soft key [Unmute] to cancel the mute function.

When the multimedia message includes URL, you can try to connect the site. If the slide includes URL, you can connect the URL by long press  key.

On the other hand, when you try to press up or down navigation key, the slide show is paused automatically, and the screen shows the menu “Use link” on the right soft key if URL is included in the slide. You can connect the URL for browsing, downloading, and streaming.

5. Move to a desired message by using the left and right navigation keys.
6. Press the left soft key [Info] to stop playback, and then you can see detailed information about the Multimedia message.
7. Press the  key to play the message.
8. You can select the following functions using the left soft key [Options].
 - ▶ Reply with: Creates reply to the selected message.
 - ▶ Forward: Forwards the selected message.
 - ▶ Save address: Saves the telephone numeric in the Contacts.
 - ▶ Use number: Extracts the phone number included in the text of the message.
 - ▶ Use email address: View Email addresses up to 10 in the received message containing text. You can send a message or save as a contact by selected number.
 - ▶ Use link: View URL up to 10 in the received message containing text. You can browser web or save as bookmark by selected number.
 - ▶ Delete: Deletes the selected message.
 - ▶ Mute: Uses this menu only when the message includes audio media file.
 - ▶ View attachment: Shows the attachment file list.
 - ▶ Play again: Plays attached files.
 - ▶ Message info.: Displays information about the selected message.

Email

To send the email, you should set up the email account. Refer to Email at page 46~47 first.

Message edit

1. Select Email from the Write Message menu.
2. Input the desired Email address(es) in the To, Cc and Bcc fields. You can input up to 4 addresses in each field.

! Tip

To input @, select the right soft key [Symbol], and then press 9 numeric key pad to input or press video call key.

3. Input the title of the mail to be sent in the Subject field.
4. Input the content of the mail to be sent in the Message field.
5. Specify up to 4 files to attach in the Attach field.
6. When you have finished writing a message, press the  key. You can send the message by selecting **Send now** from the popup list and you can save the message by selecting **Save as draft**. You can also preview the message by selecting **Preview** from the popup list.

Inbox

Menu 1.2

1. You can view saved messages. Select a message and then press the  key to view the message.
2. You can view the previous or next message by using the left and right soft keys.
3. To view an Multimedia message, select **Retrieve** in the message view screen. Then the file is transmitted, and you can view the file when the message is received.
4. You can use the following functions by using the left soft key [Options].
 - ▶ **New message:** You can write a new message.
 - ▶ **Reply with:** You can create a reply to the selected message.
 - ▶ **Forward:** You can forward a selected message.

- ▶ **Delete:** You can delete a selected message.
- ▶ **Multiple delete:** You can delete multiple selected messages.
- ▶ **Delete all:** You can delete all messages.
- ▶ **Message info.:** You can view the information on a selected message.
- ▶ **Memory info.:** You can see how much free memory you have.



Outbox

Menu 1.3

1. You can view sent messages. Select a message and then press the  key to view the message.
2. You can view the previous or next message by using the left and right soft keys.
3. You can use the following functions by using the left soft key [Options].
 - ▶ **New message:** You can write a new message.
 - ▶ **Forward:** You can forward a selected message.
 - ▶ **Edit:** You can edit a selected message.
 - ▶ **Delete:** You can delete a selected message.
 - ▶ **Multiple delete:** You can delete multiple selected messages.
 - ▶ **Delete all:** You can delete all messages.
 - ▶ **Message Info.:** You can view the information on a selected message.
 - ▶ **Memory info.:** You can see how much free memory you have.

Drafts

Menu 1.4

1. You can view saved messages. Select a message and then press the  key to view the message.
 2. You can view the previous or next message by using the navigation key.
 3. You can use the following functions by using the left soft key [Options].
 - ▶ **New message:** You can write a new message.
 - ▶ **Send:** You can send a selected message.
 - ▶ **Edit:** You can edit a selected message.
- 

- ▶ **Delete:** You can delete a selected message.
- ▶ **Multiple delete:** You can delete multiple selected messages.
- ▶ **Delete all:** You can delete all messages.
- ▶ **Message info.:** You can view the information on a selected message.
- ▶ **Memory info.:** You can see how much free memory you have.

Mailbox

Menu 1.5

1. Select Mailbox.
2. Select Trash to retrieve messages from the Server List.
3. To retrieve new messages in the Mail Header screen, select Retrieve to retrieve the new Mail Header List.
4. Select your desired message from the retrieved mail headers to retrieve the mail contents from the server.

You can use the following functions by using the left soft key [Options].

- ▶ **New message:** You can write a new message.
- ▶ **Reply with:** You can reply a selected message.
- ▶ **Retrieve:** You can retrieve a selected message.
- ▶ **Delete:** You can delete a selected message.
- ▶ **Multiple delete:** You can delete multiple selected messages.
- ▶ **Delete all:** You can delete all messages.
- ▶ **Message info.:** You can view the information on a selected message.
- ▶ **Memory info.:** You can see how much free memory you have.

Templates

Menu 1.6

You can add, edit, and delete frequently-used useful phrases.

You can save frequently-used phrases in the input window in advance.

Emoticons

Menu 1.7

You can add, edit, and delete frequently used emoticons.

You can save emoticons that are frequently used in the input window in advance.

Settings

Menu 1.8

Text message

▶ Delivery report

Allows you to activate or deactivate the report function. When this function is activated, the network informs you whether or not your message has been delivered.

▶ Message types

The default message type should be Text.

▶ Validity period

Allows you to set the length of time for which your text messages will be stored at the Text message center while attempts are made to deliver them to the recipient.

▶ Text message centre

The number of the Text message gateway is pre-loaded in your handset and you should not change this. If you delete or change this by mistake contact Customer Services for support.

Multimedia message

Select Multimedia message from the Settings menu to configure Multimedia message related options.

Messages

► Delivery report

This menu allows you to determine whether to request a delivery confirmation mail to a recipient, and whether to allow sending delivery confirmation mail to a sender.

Request report: Determines whether to request a delivery confirmation mail for a Multimedia message.

Allow report: Determines whether to allow sending a delivery confirmation mail for a delivery confirmation mail request.

► Read reply

► Auto retrieve

This menu allows you to determine whether to automatically download a Multimedia message when a Multimedia message notification message arrives.

► Validity period

This menu allows you to configure the term of validity for a message when transmitting a Multimedia message. The message would be saved in the Multimedia server only for the configured term.

► Slide duration

This menu allows you to configure the duration of each page when writing the message.

► Message size

This menu allows you to configure the maximum size of a Multimedia message when writing the message.

► Multi. msg centre

The details for the Multimedia gateway are pre-loaded onto your handset and should not be changed. If you change or delete these by mistake contact customer services for support.

Email (To set up an account)

This menu allows you to edit, delete and add an Email account.

To set up an Email account, do the follows.

1. Select Messages/Settings/Email after pressing the  key in the idle screen.
2. Enter details **Username, Password, Email address, Reply email address.**
3. You can authenticate by pressing the left soft key [Authen.].

Once you have set up details of your other accounts, you can collect mail from those accounts by selecting Check for new mail from the Mail home page.

To retrieve an email, do the following:

1. Select the mail server you want to retrieve in the Mailbox.
2. Choose the email by using the navigation key.
3. Press the right soft key [Retrieve].
4. Press the  key.

Voicemail

This menu allows you to get the voice mail if this feature is supported by the network service provider. Please check with your network service provider for details of their service in order to configure the handset accordingly.

ExpressLink

You can order ExpressLink from WAP service providers.

ExpressLink is notifications of, for example, news headlines and it may contain a text message or address of a WAP service. For availability and subscription, contact your WAP service provider.

Info. Service

Info service messages are text messages sent by the network to GSM phone users. They provide general information such as weather reports, traffic news, taxis, pharmacies, and stock prices.

Each type of information is associated with a number, which can be obtained from the service provider. When you receive an info service message, a popup message will indicate a new message receipt or the info service message will be displayed directly.

2. Calling

2.1 Video calls

2.2 Call history

2.3 Call divert

2.4 Call duration

2.5 Call costs

2.6 Fixed dial numbers

2.7 Call barring

2.8 Closed user group

2.9 Settings

Video calls

Menu 2.1

My picture size

This menu allows you to configure your own picture size to either Large, Medium or Small.

My picture position

This menu allows you to configure your screen alignment to bottom right or bottom left.

Hide my picture



This menu allows you to hide your picture.

Block my picture

This menu allows you to block transmission of your picture.

Call history

Menu 2.2

You can access the call register by pressing the  key or the  key. Different icons show you the type of the recent calls registered in the list (see following page for icon description).

- ▶ You can view missed, received, dialled and entire call records. Each call record menu provides the following functions.
- ▶ You can make a voice or video call to the number in the call record.
- ▶ You can save the number in the call record to the **Contacts**.
- ▶ You can send a message to the number in the call record.
- ▶ You can view detailed information about the call records such as the date, time and call duration.
- ▶ You can clear call records.



Missed calls

Allows you to view missed call records, make a call, send a message and save the number in the Contacts.

Received calls

Allows you to view received call records, make a call, send a message and save the number in the Contacts.

Dialled calls

Allows you to view dialled call records, make a call, send a message and save the number.

All calls

This menu allows you to view all of the missed, received, and dialled call records. You can make a call, or send a message to the number you have selected from the records. You can also save the number in the Contacts.



Received video call



Received voice call



Dialled video call



Dialled voice call



Missed video call



Missed voice call



Reject Silent



Reject Disconnect

Call divert

Menu 2.3

This menu allows you to configure the call divert service which diverts incoming calls to a user-specified number.

1. Press the  key in the idle screen.
2. Press the navigation key down to display Call and press Call divert.

Voice calls

- ▶ All voice calls
Diverts all incoming voice calls unconditionally.
- ▶ If busy
Diverts incoming voice calls when the line is busy.
- ▶ If no answer
Diverts incoming voice calls when there is no answer.
- ▶ If unreachable
Diverts incoming voice calls when the handset is turned off or the handset is out of the network service coverage

Video calls

You can divert video calls to other handsets that support video calling.

- ▶ All video calls
Diverts all incoming video calls unconditionally.
- ▶ If busy
Diverts incoming video calls when the line is busy.
- ▶ If no answer
Diverts incoming video calls when there is no answer.
- ▶ If unreachable
Diverts incoming video calls when the handset is turned off or the handset is out of the network service coverage.

All fax calls

Diverts fax calls unconditionally.



Call duration

Menu 2.4

Shows call duration time by type. Press the right soft key [Reset] to reset. A security code will be requested.

Last call

Displays the duration of the last call made in hours/minutes/seconds.

Received calls

Displays received call duration.

Dialled calls

Displays dialled call duration.

All calls

Displays overall call duration.

Call costs

Menu 2.5

This network service enables you to check the cost of the last call made and of all calls made to date. You must enter your PIN 2 code to access this menu.

Fixed dial numbers

Menu 2.6

You can fix dialling to specified phone numbers only. This information is saved on the USIM card. You must enter your PIN2 code for authentication.

- ▶ On: Enables Fixed Dial Numbers.
- ▶ Off: Disables Fixed Dial Numbers.
- ▶ Number list: You can view and edit the Fixed Dial Number list.

Call barring

Menu 2.7

Call barring allows you to restrict from making and receiving calls with your handset. For this function, you need the barring password, which you can obtain from Customer Service.

Voice calls

The following options are available:

- ▶ All outgoing: Calls cannot be made.
- ▶ Outgoing international: International calls cannot be made.
- ▶ Outgoing international calls except home country: When abroad, calls can be made only to numbers within the current country and to your home country, which is where your home network provider is located.
- ▶ All incoming: Calls cannot be received.
- ▶ Incoming when abroad: Calls cannot be received when you are using your handset outside your home service area.

Video calls

The following options are available:

- ▶ All outgoing: Calls cannot be made.
- ▶ Outgoing international: International calls cannot be made.
- ▶ Outgoing international calls except home country: When abroad, calls can be made only to numbers within the current country and to your home country, which is where your home network provider is located.
- ▶ All incoming: Calls cannot be received.
- ▶ Incoming when abroad: Calls cannot be received when you are using your handset outside your home service area.

Deactivate all

All call barring settings are deactivated; calls can be made and received normally.

Closed user group(CUG)

Menu 2.8

This is a network service that specifies the group of people who you can call and who can call you. For more information, contact your network operator or service provider. If a group index is specified, it is used for all outgoing calls. If no group index is specified, the network will use the preferential index.

(A specific index is stored in the network.)

- ▶ Standard: Select this to activate the previous CUG index.
- ▶ On: You can edit the CUG indexes and activate it.
- ▶ Off: Deactivates this function.

Settings

Menu 2.9

Call waiting

The network will notify you of a new incoming call while you have a call in progress. Select Activate to request the network to activate call waiting, Deactivate to request the network to deactivate call waiting, or View status, to check if the function is active or not.

Send my number

This network service allows you to set your phone number to be displayed (On) or hidden (Off) from the person whom you are calling. Select Set by network to reset the handset to the setting that you have agreed upon with Customer Service.

Call reject

This menu allows you to enable or disable call reject for all numbers or a specific number.

▶ **Off**

▶ **Reject on list**

Configures conditional call reject mode. Press the right soft key [Setup] to add the phone number to be rejected. When you add a number to the list, you can select either Silent or End call as a reject method. When you add a number to the list, you can add the number by entering it directly or by searching for the number in the Contacts by selecting Search.



▶ **Reject all calls**

Auto redial

The menu enables you to configure the auto redial function when a call attempt has failed.

Answer mode

Allows you to determine when to answer the handset.

- ▶ **Press send key:** You can answer an incoming call by only pressing the  key.
- ▶ **Open flip:** This option allows you to answer a call simply by opening the flip.
- ▶ **Press any key:** You can answer an incoming call by pressing any key, except the  key, soft keys and side keys.

Minute minder

This function sounds an alert notification every 1 minute after call connection.



3. Multimedia

3.1 Camera

3.2 Video camera

3.3 Image viewer

3.4 Audio player

3.5 Video player

3.6 VOD/AOD

Camera

Menu 3.1

This application enables you to take a still picture. You can take a picture in your desired size, and use it for the contacts photo, home screen and other more general purposes. Once taken, a still image can be sent by Multimedia msg or Email.

Press the left soft key [Options] to display the following popup menu items.

- ▶ Size: Determines the size of an image.
- ▶ Quality: Determines the quality of an image.
- ▶ Flash: Determines the flash operation.
- ▶ Multishot: Determines whether to enable multi-shot photography.
- ▶ Zoom: Determines the zoom rate.
- ▶ Brightness: Determines the brightness.
- ▶ Delay timer: Determines the delay time.
- ▶ Camera effect: Determines the special effect to the picture.
- ▶ Shutter sound: Determines the sound when the shutter is pressed.
- ▶ Image viewer: Shows the still images taken.

Video camera

Menu 3.2

This application enables you to record a video clip. You can play and watch a saved video file while using this function. Once recorded, a video clip can be sent by Multimedia message or Email.

Press the left soft key [Options] to display the following popup menu items.

- ▶ Flash: Determines the flash operation.
- ▶ Zoom: Determines the zoom rate.
- ▶ Quality: Determines the quality of a video clip.
- ▶ Brightness: Determines the brightness.
- ▶ Camera effect: Determines the special effect to the video clip.
- ▶ Duration: Determines the recording time.
- ▶ Sound: Determines the mute function.
- ▶ Video player: Shows the video clips recorded.

Image viewer

Menu 3.3

This application enables you to view still images. The image files saved in the handset are represented by thumbnails. Select the desired image to view the enlarged image.

❗ Notice

Features within the Edit Image might not work due to large image size or lack of internal phone resource. For example, Rotate will not work for images greater than 640x480.

Press the left soft key [Options] to display the following popup menu items (in 1. Image list).

- ▶ Go to camera: Moves to the camera application for taking still image photographs.
- ▶ Send as message: Enables the selected image to be attached to a message and the message sent.
- ▶ Animated image: Enables the image to be an Animated image.
- ▶ Rename: Enables the image to be renamed.
- ▶ Delete: Deletes the selected image.
- ▶ Multiple delete: Deletes multiple image files at a time.
- ▶ Delete all: Deletes all images.
- ▶ Screen theme: You can set an image as the screen theme (Home screen, Incoming call, Outgoing call, Sending message, Switch on, Switch off).
- ▶ Sort: Sorts images.
- ▶ Slide show: You can start the slide show.
- ▶ File info.: Shows information about the selected image file.
- ▶ Memory info.: Shows the current memory usage.

Press the left soft key [Options] to display the following popup menu items (in 2. Picture Viewer).

- ▶ Go to camera: Moves to the camera application taking still image photographs.
- ▶ Send as message: Enables the selected image to be attached to a message and the message sent.
- ▶ Rename: Enables the image to be renamed.

- ▶ Delete: Deletes the selected image.
- ▶ Zoom: You can zoom in and out the image.
- ▶ Edit picture: You can edit the image.
- ▶ Screen theme: You can set an image as the screen theme (Home screen, Incoming call, Outgoing call, Sending message, Switch on and Switch off).
- ▶ Slide show: You can start the slide show.
- ▶ File info.: Shows information about the selected image file.

Audio player

Menu 3.4

This application plays MP3, MIDI and AAC files so that you can listen to them. Select your desired audio file in the list mode showing audio files.

The following options are provided by the My sounds in the Audio Player.

There are two scenarios: 1) Unmute status and
2) Mute status.

Press the left soft key [Options] to display the following popup menu items (when 1. Unmute status).

- ▶ Delete: Deletes all audio files.
- ▶ Mute: Mutes the sound temporarily.
- ▶ Set repeat: Repeats the audio file.
- ▶ Next file: Plays the next audio file.
- ▶ Previous file: Plays the previous audio file.
- ▶ View file list: Shows a list of audio files.
- ▶ File info.: Shows information about the selected audio file.

Press the left soft key [Options] to display the following popup menu items (when 2. Mute status).

- ▶ Delete: Deletes all audio files.
- ▶ Unmute: Cancels the Mute function so that you can hear the sound again.
- ▶ Set repeat: Repeats the audio file.

- ▶ Next file: Plays the next audio file.
- ▶ Previous file: Plays the previous audio file.
- ▶ View file list: Shows a list of audio files.
- ▶ File info.: Shows information about the selected audio file.

Press the left soft key [Options] to display the following popup menu items

- ▶ Send as message: You can attach the selected audio file to a message and send the message.
- ▶ Rename: You can rename the selected audio file.
- ▶ Delete: Deletes the selected audio file.
- ▶ Multiple delete: Deletes multiple audio files at a time.
- ▶ Delete all: Deletes all audio files.
- ▶ Sound theme: You can set an audio file as the sound theme (Voice ringtone, Video ringtone, Switch on, Switch off).
- ▶ Sort: Sorts audio files.
- ▶ File info.: Shows information about the selected audio file.
- ▶ Memory info.: Shows the current memory usage.

Video player

Menu 3.5

This application plays recorded video (.3gp or MPEG4 files). Select a desired video.

The following options are provided by the Video Player.

There are two scenarios; 1) Mute/Unmute status and
2) Pause status

Press the left soft key [Options] to display the following popup menu items (when 1. Unmute/Mute status).

- ▶ Delete: Deletes the selected video file.
- ▶ Mute/Unmute: Mutes/Unmutes the sound temporarily.
- ▶ Contrast: Adjusts the contrast.
- ▶ Next file: Plays the next video file.

- ▶ Previous file: Plays the previous video file.
- ▶ View file list: Shows a list of video files.
- ▶ File info.: Shows information about the selected video file.

Press the left soft key [Options] to display the following popup menu items (when 2. Pause status).

- ▶ Delete: Deletes the selected video file.
- ▶ Capture: Captures an image from the video file.
- ▶ Contrast: Adjusts the contrast.
- ▶ Next file: Plays the next video file.
- ▶ Previous file: Plays the previous video file.
- ▶ View file list: Shows a list of video files.
- ▶ File info.: Shows information about the selected video file.

Press the left soft key [Options] to display the following popup menu items

- ▶ Send as message: You can attach the selected video file to a message and send the message if not content protected.
- ▶ Rename: You can rename the selected video file.
- ▶ Delete: Deletes the selected video file.
- ▶ Multiple delete: Deletes multiple video files at a time.
- ▶ Delete all: Deletes all video files.
- ▶ Sort: Sorts video files.
- ▶ File info.: Shows information about the selected video file.
- ▶ Memory info.: Shows the current memory usage.

VOD/AOD

Menu 3.6

Using the VOD or AOD service enables you to play a desired audio file in real-time. In addition, you can download and save a desired audio file using this service.

- ▶ **Connecting:** Connects to the AOD service so that you can play an audio file in real-time or download audio files.
- ▶ **Settings:** You can configure the VOD or AOD server to connect.

4. Browser

4.1 Home

4.2 Bookmarks

4.3 Saved pages

4.4 Settings

4.5 Go to URL

4.6 Security certificates

Browser

You can ask for directions within major cities, get the latest news, keep up to date with Premier League action and much, much more.

The browser is available in the 3G coverage area.

To launch the browser in standby mode, press the  key.







Home

Menu 4.1

Select Home in the Internet Menu and then press the  key.

If you want to reload current page, press the right soft key [Reload].

The following options are available. Press the left soft key [Options].

- ▶  Home: Moves to the initial homepage.
- ▶  Reload: Loads the current page again.
- ▶  Bookmarks: You can add or save the current page to the Bookmarks or view the list saved under Bookmarks.
- ▶  Settings: You can set the Browser related things such as Clear cache, Session info., Clear cookies, etc.
- ▶  Back: Moves to the previous page.
- ▶  Forward: Moves to the previous page.

The following example shows the functionality of browser menu 'Forward'.

1. Navigation Page A → Page B → Page C → Page D
2. On Page D, select a menu 'Back', it will place a user in Page C.
3. On Page C, if select a menu 'Back', move to Page B. Else if select a menu 'Forward', move to Page D again.

- ▶  Enter URL: Connect to the specific URL after editing.



Bookmarks

Menu 4.2

This function allows you to store and edit frequently accessed sites.

- ▶ Send as message: Selected bookmark URL can be sent via text message or multimedia message.
- ▶ Add new: Adds a new site to the bookmarks list.
- ▶ Edit: You can edit and save the name and address of the selected bookmark.
- ▶ Delete: Deletes the selected bookmark.
- ▶ Delete all: Deletes all of the currently saved bookmarks.

Saved pages

Menu 4.3

Saves the page on display as an off-line file.

A maximum of 20 pages can be saved.

Settings

Menu 4.4

- Profile

Select the profiles by press  key to launch browser.

- Clear cache

Deletes the data saved in the cache memory.

- Encoding

Select the character set one of the following list

: Automatic, English(ASCII), English(ISO), English(LATIN), Unicode(UCS2 BE), Unicode(UCS2 LE), Unicode(UCS2 Auto), Unicode(UTF-16 BE), Unicode(UTF-16 LE), Unicode(UTF-16 Auto), Unicode(UTF-8)

- Scrolling control

Allows you to determine the scroll speed and select from **1 Line**, **2 Lines** and **3 Lines**.



Go to URL

Menu 4.5

Connect to the specific URL after editing.

Security certificates

Menu 4.6

A list of the available certificates is shown.

5. Organiser

5.1 Contacts

5.2 Calendar

5.3 To do

5.4 Memo

5.5 Secret memo

Contacts

Menu 5.1

This menu allows you to save and manage contact address information. The Contacts functions provide functions to add a new address or search saved contact addresses by name, phone number and group information.

Add new contact

This menu allows you to add a new contact address. You can input contact address information including name, phone numbers, email addresses, group information items, memo, homepage address, ringtone, and avatar or image (photograph).

You have to select Handset or USIM card memory using the left and right navigation keys.

Search

This menu allows you to search your contact addresses. Generally the search operation is performed by name. In the search window, the current search function and results for the search condition are displayed.

On the screen, a saved image or avatar is displayed for the selected contact address. You can change the configuration in the [Options] menu so that no image or avatar is displayed. You can also make a phone call or send a message to the selected phone number.

Group

This menu allows you to manage group information. By default, there are 4 groups: family, friends, colleagues and school. You can edit and delete a group. You can also configure ringtone for a group so that the group ringtone sounds when a call from a specific contact address within that group arrives and there is no ringtone configured for the contact address.

Speed dials

This menu allows you to configure speed dial numbers. You can select a number as a speed dial between 2 and 9. You can configure speed dial numbers for any of the 5 numbers for a specific contact address so that a contact address may have multiple speed dial numbers.

Service numbers

This menu allows you to make a call to one of the numbers provided by Customer Service by moving the highlight to the desired number and pressing the key.

Clear Contacts

This menu deletes contact address information. You can delete contact addresses saved in the handset memory and you can delete the numbers saved on the USIM card.

Copy all

This menu allows you to copy all information from your USIM card, e.g. name, handset number, etc., to your handset. If a name is duplicated during the copying operation, the information is duplicated.

- ▶ Handset to USIM: You can copy the entry from the handset memory to the USIM card (not all the data will be copied).
- ▶ USIM to handset: You can copy the entry from the USIM card to phone memory.

The following options are available:

All together: You can copy all your contacts at a time.

One by one: You can copy selected contacts one by one.

Move all

This menu allows you to move all the information from your USIM card, e.g. name, handset number etc., to your handset. This differs from the Copy all operation in that the target information is saved only in the destination location.

- ▶ **Handset to USIM:** You can move the entry from the phone memory to the USIM card.
- ▶ **USIM to handset:** You can move the entry from the USIM card to phone memory.

The following options are available:

All together: You can move all your contacts at a time.

One by one: You can move selected contacts one by one.

Own number

Allows you to display your phone number in the USIM card. You may change or add to the information.

Settings

Allows you to set the display way as for the following items.

Display data: Handset & USIM / Handset / USIM

Show image/avatar: On / Off

Calendar

Menu 5.2



Monthly Schedule Management

1. Select the Organiser from the top menu.
2. Select Calendar and press the  key.
3. The monthly view is displayed.
4. Initially, the cursor appears on today's date according to your handset settings.
5. You can move the date cursor to the desired location using the up, down, left and right navigation keys.
6. On a date where a schedule item, anniversary or birthday is saved, corresponding icons and the number of saved schedule items are displayed on the bottom left of the screen.





Adding a New Schedule Item

1. Select the left soft key [Options] in the Monthly schedule management screen, select the Add new from the popup menu and then press the  key. Alternatively, select the right soft key [Add] in the Monthly schedule management screen.
2. Input the desired date using the numeric keys.
3. Input the desired time using the numeric keys.
4. Input the subject.
5. Select the schedule item type using the left and right navigation keys.
6. Select the repeat type using the left and right navigation keys.
7. Select the alarm type using the left and right navigation keys.
8. Press the key to save the new schedule item.



Deleting a Schedule Item

1. Select the left soft key [Options] in the Monthly schedule management screen, select Delete, and then press the  key.
 2. Popup menus including Delete past, Multiple delete and Delete all will be displayed.
- 

Organiser

3. Select Delete past and press the  key to delete all schedule items prior to today.
4. Select Multiple delete and press the  key.
A screen asking you to specify the term to delete schedule items for will then appear. In this screen, input the desired term and press the  key to delete the schedule items within the specified period.
5. Select Delete all, and press the  key to delete all of the schedule items.

Set holiday

1. Select the left soft key [Options] in the Monthly schedule management screen, select Set holiday and then press the  key to display the Holiday configuration popup window.
2. Supported holiday types include On the day, Weekly, Monthly, Annually and Multiple setting.
3. Select the holiday configuration type and press the  key to configure the holiday.
4. The date corresponding to the configured holiday is represented in green in the Monthly schedule management screen.

Searching for a Schedule Item

Select the left soft key [Options] in the Monthly schedule management screen, select Search and then press the  key to display the Search schedule items screen.

1. Input the desired subject of the schedule item to find.
2. Select the schedule type to find.
3. Press the  key.
4. If there are schedule items that meet the search criteria, the schedule items are displayed. If there is no schedule item satisfying the search criteria, No match schedule Item message appears.

Moving to a Specific Date

1. Select the left soft key [Options] in the Monthly schedule management screen, select Go to date and then press the  key to display Go to date window.



2. Input the desired date to move to and press the  key.
3. The date cursor of the Monthly schedule management screen will then move to the specified date.

Go to Today

1. Select the left soft key [Options] in the Monthly schedule management screen, select the Today and then press the  key.
2. The date cursor of the Monthly schedule management screen will then move to today's date.

Memory info.

Shows the current memory usage.

To do

Menu 5.3

To do Enquiry

1. Select the Organiser from the top menu.
2. Select the To do item and press the  key.
3. The saved To do list is displayed.

Adding To do Items

1. To add a new To do item, select Add new using the left soft key [Options] in the To do enquiry screen or select the right soft key [Add].
2. Input Job to do, Date and notes when you add an item.
3. Press the  key to save the To do item.

To do Delete/Delete All

1. Select the desired item to delete from the To do list and press the Delete using the left soft key [Options] to delete the To do item.
2. Select the Delete all using the left soft key [Options] to delete all the saved To do items.



Organiser

To do Done/Not yet done

1. If you wish to mark an item in the saved To do list as done, select the item from the To do list.
2. Select the Done using the left soft key [Options] to draw a line over the schedule item to mark it as done.
3. To cancel Done, select the Not yet done.

To do Detailed View

To view detailed information, select the desired item from the To do list and press the  key to display the detailed view screen about the item.

Memo

Menu 5.4

Saved Memo's

1. Select the Organiser from the top menu.
2. Select the Memo item and press the  key.
3. The saved memo list is displayed.

Memo Add

1. To add a new memo, select Add new using the left soft key [Options] in the General memo screen or select the right soft key [Add].
2. Input the contents of the memo to be saved.
3. Press the  key to save the memo.

Memo Lock/Unlock

1. Select the desired item to lock from the saved memos list. The locked memo is converted to a secret memo.
2. Select Move to secret memo using the [Options] key to lock the memo item.
3. To release the lock again, select Move to memo in the Secret memo item.



Memo Delete/Delete All

1. Select the desired item to delete from the Memo list and select Delete using the left soft key [Options] to delete the memo.
2. Select Delete all using the left soft key [Options] to delete all the saved memos.

Change background

You can change the background image using the navigation key in the memo item.

File info.

You can view the title, size and created date of the memo item you select.

Memory info.

You can view the memory status: In Use and Free.

Secret memo

Menu 5.5

1. Select the Organiser from the top menu.
2. Select the **Secret memo** item and press the  key.
3. To view or delete the memo set up as a secret memo, you have to input the password configured in the phone.



6. Profiles

Profiles

You can configure Voice/Vibration ringtone, key tone, flip tone, sound effects, switch on, switch off, and volume. The ringtone type supports MP3, .3gp, AAC, MIDI, WAV and AMR.

Supported profiles are Normal, Silent, Vibrate only, Headset, Outdoor, Customised 1, Customised 2 and Customised 3 profile. Select a desired profile, and press the  key to activate the profile. The Normal, Silent, Vibrate only, Headset and Outdoor profile does not provide an option menu. When the cursor is moved to a profile, the corresponding menu appears on the soft bar. If you select View/Edit menu, you can view the settings of the profile, or can edit settings of the profile.

Profiles menu have the submenus as shown below.

▶ Alert by

This option determines the incoming call notification mode. You can select from Ring, Vibration, Ring & Vibration, Ring after vibration and Silent.

▶ Voice ringtone

This option determines the Voice ringtone for incoming call notification.

▶ Video ringtone

This option determines the Video ringtone for incoming call notification.

▶ Volume

This option determines the ringtone volume for incoming call notification.

▶ Message alert

This option determines the message alert that sounds when a message has arrived. You can select one of None, Once, Every 1 minute, Every 2 minutes, Every 5 minutes, and Every 10 minutes mode.

▶ Message tone

This option determines the message tone that sounds when a new message has arrived.

▶ Confirmation tone

This option determines if warning alerts are on or off.



▶ Key tone

This option determines the key tone that is sounded when a key is pressed.

▶ Key tone volume

This option determines the volume of the key tone.

▶ Flip tone

This menu option allows you to select a melody that the phone sounds when it is flip open and closed.

▶ Switch on sound

This option determines the switch on effect that is sounded when the handset is turned on.

▶ Switch off sound

This option determines the switch off effect that is sounded when the handset is turned off.

7. Tools

7.1 Quick menu

7.2 Alarm clock

7.3 Calculator

7.4 World time

7.5 Unit converter

7.6 Timers

7.7 Voice recorder

7.8 Server sync

Quick menu

Menu 7.1

Quick menu allows you to add your own favourites to the list already provided. Once you create your own menu, you can access the desired function quickly in the idle screen by pressing the down navigation key. To move to your desired menu directly, select your desired menu from the Favourites menu press the up and down navigation keys.

- ▶ Add new: In the [Empty] list, press the right soft key [Add]. Select the item from the menu and save the desired menu item.
- ▶ Edit: In the added menu items list, press the right soft key [Edit] or the left soft key [Options]. Select Edit from the menu to edit a saved menu item.
- ▶ Delete: In the added menu items list, press the left soft key [Options]. Select Delete from the menu to delete a saved menu item.
- ▶ Delete all: In the added menu items, press the left soft key [Options]. Select Delete all from the menu to delete Quick menu items 6 to 0.
- ▶ View info.: In the added menu item list, press the left soft key [Options].

Select View info. from the menu to view the information about the actual location of the added menu item.

Alarm clock

Menu 7.2

The alarm function allows you to set up multiple separate alarms. You can also set the time, repetition interval and alarm sound.

- ▶ Select your desired alarm to configure in the alarm list. If there is no alarm, press the right soft key [Add] to add a new alarm.
- ▶ Set/Cancel alarm: On or Off the alarm using the navigation key.
- ▶ Input alarm time: Input your desired alarm time by specifying hour and minute. If the time format is 12 hours-based format, you have to select either 'am' or 'pm' using the right soft key.
- ▶ Select repeat mode: Select desired repeat mode using the navigation key.
- ▶ Select bell: Select the bell to use for the alarm using the navigation key.
- ▶ Input memo: Input alarm name.

When you have completed configuration, press the  key to save the changed alarm configuration.

Note

The alarm function does not work if the handset is turned off.

Calculator

Menu 7.3

The calculator function allows you to add, subtract, multiply and divide. You can input numbers using the number keys, and operators using the up, down, left, and right navigation key.

You can input a decimal point by pressing the  key.

Whenever you press the  key, characters are sequentially deleted in reverse direction.

World time

Menu 7.4

The World time function provides time information on major cities worldwide.

1. You can view the time of desired country or city using the navigation or right soft key [List].
2. You can select a desired city as a base using the left soft key [set].

Unit Converter

Menu 7.5

This function converts any measurement into a unit you want.

There are 7 types of units that can be converted: Currency, Surface, Length, Weight, Temperature, Volume, and Velocity.

Note

You can input a decimal number by pressing the  key.

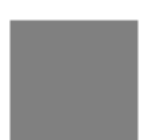

Currency

1. Select the Currency menu.
2. Users can set a currency exchange rate using the right soft key [Rate].
3. Input standard unit in Domestic and then press the  key.





Tools



Then you can view converted value in Foreign.

4. You can view the value in home country currency unit in Domestic by inputting standard unit in Foreign, and then press the  key.
5. Press the left soft key [Reset] to clear the current input field, and locate the cursor in the input field.
6. To exit currency conversion function, press the  key.

Surface

1. Select Surface menu.
2. Select desired unit to convert using the right soft key [Unit].
3. Input standard unit and then press the  key to view converted value.
4. Press the left soft key [Reset] to clear the current input field, and locate the cursor in the input field.
5. To exit area conversion function, press the  key.

Length

1. Select Length menu.
2. Select the desired unit to convert using the right soft key [Unit].
3. Input the standard unit and then press the  key to view your converted value.
4. Press the left soft key [Reset] to clear the current input field, and locate the cursor in the input field.
5. To exit length conversion function, press the  key.



Weight

1. Select Weight menu.
2. Select desired unit to convert using the right soft key [Unit].
3. Input standard unit and then press the  key to view converted value.
4. Press the left soft key [Reset] to clear the current input field, and locate the cursor in the input field.





5. To exit weight conversion function, press the  key.



Temperature

1. Select Temperature menu.
2. Input standard unit and then press the  key to view converted value.
3. Press the left soft key [Reset] to clear the current input field, and locate the cursor in the input field.
4. To exit temperature conversion function, press the  key.

Volume

1. Select Volume menu.
2. Select desired unit to convert using the right soft key [Unit].
3. Input standard unit and then press the  key to view converted value.
4. Press the left soft key [Reset] to clear the current input field, and locate the cursor in the input field.
5. To exit volume conversion function, press the  key.

Velocity

1. Select Velocity menu.
2. Select desired unit to convert using the right soft key [Unit].
3. Input standard unit and then press the  key to view converted value.
4. Press the left soft key [Reset] to clear the current input field, and locate the cursor in the input field.
5. To exit velocity conversion function, press the  key.





Timers

Date finder



The Date finder shows the number of remaining days until the specified day of event.

Dateulator

1. Select the Dateulator menu.
2. Select the desired item in the list to view Title, Target date on days remaining.
3. Press the  key to view the list.
4. Press the right soft key [Add] to input title and new date.
Then press the  key to add the item in the list.

Stopwatch

A Stopwatch function is provided.

1. Select Stopwatch menu.
2. Press the  key to start the stopwatch.
3. Press the  key to stop the stopwatch and view the measured duration of time.
4. Press the  key to resume the stopwatch.
5. Press the left soft key [Lap] during operation to record the duration of time at the moment, and continue the stopwatch.
6. You can save up to 6 time records by pressing the left soft key [Lap]. If the number of recorded time exceeds 6, the oldest one is deleted.

Press the right soft key [Reset] to reset the stopwatch.



Voice recorder

Menu 7.7

This function allows you to record a voice memo. You can record voice messages with each message up to 60 seconds.

Server sync

Menu 7.8

The Server sync function synchronises the data in a phone and the data on a server such as contact address information, schedule items, etc. via a wireless network.



Connect

Select Server sync from the Tools menu and then press the  key.

Select the Connect item and then press the  key.

Connect to the server with the selected server profile and the synchronization animation is displayed while the synchronization is performed.

Log

Select a Server sync item in the Tools menu and then press the  key. Select Log item and then press the  key to view the log for the last synchronisation operation performed.

Settings

This menu allows you to configure the profile for a Sync Server.

► Adding a new profile

1. Input and choose the Profile name, Host address, Username, Password, Contacts, Contact name, Calendar, Calendar name, To do, To do name and Access point.
2. Press the  key to save the new profile.
3. In the Settings screen, press the left soft key [Options] key and select Add new to add a new profile.



Tools

▶ Editing a profile

1. Select a profile to edit.
2. Press the left soft key [Options], select Edit, and edit the selected profile.

▶ Deleting profiles

1. Press the left soft key [Options] and select Delete.
2. Select Yes to delete the selected profile.

▶ Selecting a server

Select a desired server profile to synchronise in the Settings screen and then press the  key.

8. Settings

8.1 Handset

8.2 Screen

8.3 Network

8.4 Access points

8.5 Security

8.6 Connectivity

8.7 Memory status

8.8 Language



8.9 Reset settings

Handset

Menu 8.1

You can change the format of the time and date display as well as the actual time and date using the Time settings menu.



Time

1. Select the Time item from the handset settings list and then press the  key.
2. Select the time format using the left and right navigation keys.
3. Input the current time using the numeric keys.
4. Press the  key to save the time.

Note

To change AM/PM, you have to press the right soft key [am/pm].

Date

1. Select the Date item from the handset settings list, and then press the  key.
2. Select the date format using the left and right navigation keys.
3. Input the date using the numeric keys.
4. Press the  key to save the date.

Note

Please make sure that you set the exact date and time to ensure that all services operate correctly.

Auto update date/time

When Auto Update is configured to On, the time and date are automatically updated according to the current time zone. If Confirm first is selected, time and date update are confirmed before the automatic update.



Daylight saving

This function enables Summer time. Configuring Daylight saving to On immediately applies summer time (For example, if the current time is 04:53, summer time is then 05:53).

Handset information

This menu is used to view software version information.

Screen

Menu 8.2

In this menu, you can configure screen display options including Screen settings and themes.

Backlight

Use this to select whether or not the phone uses the backlight.

Item	Default Value
Main screen duration	Off 5 seconds 10 seconds 15 seconds 20 seconds On
Main screen level	Bright Normal
Front screen duration	Off 5 seconds 10 seconds 15 seconds 20 seconds

Item	Default Value
Keypad duration	Off 5 seconds 10 seconds 15 seconds 20 seconds On

Contrast

You can adjust the brightness of the main screen by using the left and right navigation keys.

Colour scheme

You can change the colour of the menu, soft key area, title bar area, and cursor by changing the menu colour.

You can select the menu colour from **Blue**, **Violet**, **Orange**, and **Green**.

Dialling font

You can configure the font size and colour of the numbers which appear in the home screen when you make a call.

Clock display

You can configure the font size and color of the clock displayed on the main screen. You can configure size to **Do not show**, **Small**, or **Large**. If Small or Large is selected, you can set the colour using the colour chart.

Menu style

You can configure the menu style to **Icon style**, **Arc style** or **List style**.

Screen theme

You can configure the background by themes.

▶ Home screen

You can select a wallpaper (animated or static) to display in idle mode.

▶ Incoming call

You can select an image to display when an incoming call arrives.
The configuration is applied to both voice and video calls.

▶ Outgoing call

You can select an image to display when dialing a call.
The configuration is applied to both voice and video calls.

▶ Sending message

You can select an image to display when sending a message.

▶ Switch on

You can select an image to display when turning on the handset.

▶ Switch Off

You can select an image to display when turning off the handset.

Front screen colour

You can configure the backlight colour of the front screen.

Greeting message

Set a message that is displayed when the handset is turned on.

Network

Menu 8.3

Network selection

▶ Automatic

This function automatically searches for the network and registers the handset to the network.

▶ Manual

This function enables you to search the network list and specify which network to attempt registration with.

Preferred list

You can select preferred lists to display it saved in the current USIM card and can edit the current preferred list.

Access points

Menu 8.4

This menu shows the Access Point List. Select the right soft key [Edit]. Access Point has the following items.

- ▶ Connection title: Profile Name
- ▶ Bearer: UMTS/GPRS/CSD
- ▶ Username: User name
- ▶ Password: Password
- ▶ APN: APN information of the service provider

To modify these settings please call Customer Service.

Security



Menu 8.5

You can set a PIN code. When it is activated, a window asking you to enter the PIN code appears when you turn on the handset so as to prevent unauthorized use of the handset.

PIN code request

You can activate a PIN (Personal Identification Numeric).

You can check the current status of configuration from the status bar.

1. Select PIN code request from the security menu and press the  key.
2. Configure this item to On or Off. If it is On, a PIN code will be required whenever the handset is turned on.
3. Input the current PIN code and press the  key.
4. Entering an incorrect PIN code 3 times in the PIN code input window invalidates the PIN code. In this case, the PUK code must be entered in order to reset the PIN code.
5. The maximum number of attempts at PUK code input permitted is 10. Entering an incorrect PUK code 10 times will restrict use of the handset. In this case, ask Customer Service to unlock your handset.

Press the Back key in the PIN code input window to return to the previous step.

Change codes

You can change PIN, PIN2, the security code and the call barring password.

Note

If you change the code and then forget it you will need to contact your place of purchase to unlock it or solve this problem.

► PIN/PIN 2 code

This menu allows you to change the PIN or PIN2 code.

1. Select Change codes from the Security Settings List and press the  key.
2. Select PIN or PIN2 Code and press the  key.

3. Input the current PIN or PIN2 code, and then a new PIN or PIN2 code. Entering an incorrect PIN code 3 times invalidates the PIN code. In this case, you will need to enter the PUK or PUK2 code in order to reset the PIN code.
4. Entering an incorrect PUK code 10 times will restrict use of the handset. In this case, ask Customer Service to unlock your phone.

▶ Security code

This menu allows you to change the handset password. The maximum allowed numeric of attempts of security code input is not limited like PIN and PIN2.

▶ Barring password

This menu allows you to change the call barring password.

Handset lock

You can use security code to avoid unauthorized use of your handset.

When you switch on your handset, your handset will request security code always if you set phone lock to “Power on”.

You can select the menu from **When switching on**, **If USIM changed**, **Immediate**, and **None**.

Connectivity

Menu 8.6

This function shows the status of the connection between other devices and this handset. You can select USB or IrDA.

Memory status

Menu 8.7

This menu is used to view the memory usage of the phone and USIM card. You can obtain information about the amount of memory used by the contacts, the calendar, to do, memos, secret memos and text message and multimedia messages.

Common memory

This function shows the status of the user memory of the handset.

Reserved memory

This function shows the available memory for the user.

USIM memory

This function shows the status of the USIM card user memory.

Language

Menu 8.8

This function allows you to set the language used in the handset.

Reset settings

Menu 8.9

This function allows you to restore factory settings.

Undertaking a reset will not remove any user content.

9. Applications



9.1 My applications

9.2 Connect

9.3 Settings

Applications

This Handset supports Java™ so that you can download games from Portal site, and play them on your handset.

Games can be downloaded from the game page of the portal site. Users can go to that page using the  key. The  key loads the portal page.

Users should select the game icon in the main page. In the game page, users can view the game list, select, and download games. Or, users can use the Download applications menu to go to the game page.

! Note

Please note that downloading a game usually requires additional charge.

My applications

Menu 9.1

This menu is used to locate and run downloaded applications, e.g. games. Select Download to view the list of applications that have been downloaded to the handset.

Connect

Menu 9.2

This menu is used to go directly to the game download page, so that users can browse and select the games to download. This is possible because the Internet browser is launching with the game portal URL setting. This URL is specified in the Settings menu - Java Portal URL.

By default, the setting is on the game page of the portal (or, it can be left blank if the Operator does not specify the URL). If users want to change the default setting, the game portal URL can be modified in the Settings menu.

Settings

Menu 9.3

This menu is used to configure the Java Internet portal site to connect to in order to download applications.

If this menu is selected, the list of currently saved Java Internet portal sites and the configured displayed.

The first Settings screen: Shows the item list if there are saved items.

1. Select an item using the up or down navigation keys.
2. Press the  key to activate the selected item service.
3. Press the left soft key [Options] to display the popup menu. Select [Edit] from the popup menu to edit the contents of the selected item.

Press the left soft key [Options] to display the following popup menu items.

- ▶ Add new: New profile is added.
- ▶ Edit: You can edit the selected item.
- ▶ Delete: Deletes the selected item.
- ▶ View: Shows the contents of the selected item.





And so on...

Troubleshooting

Accessories

Glossary

Troubleshooting

Please check to see if any problems you have encountered with the phone are described in this section before calling Customer Service.

Q How do I view the list of outgoing calls, incoming calls and missed calls?

A Press the  key.

Q How do I view all numbers stored in memory?

A Press right soft key [Search].

Q Why is the connection inconsistent or not audible in certain areas?

A When frequency environment is unstable in a certain area, connection may be inconsistent and not audible. Relocate to another area and try again.

Q Why does the display not turn on?

A Remove and insert the battery, then attempt to power-on. If there is no change, fully charge the battery and try again.

Q Why is there an echo when a connection is made with certain telephones in a certain area?

A This is called the 'Echo Phenomenon', where it occurs if connection volume is too high or caused by special properties (semi electronic telephone exchange) of the equipment on the other end.

Q Why does the handset heat up?

A The phone may get hot when there is a very long call duration or when games are played or when using the browser. This has no effect upon the life of the product or performance.



Q Why is there no ringtone, but only a blinking LCD screen?

A Phone may be set to 'Vibrate only' or in 'Silent' mode. In the Profiles menu, please select 'Normal' or 'Outdoor'.

Q Why does the battery life get shorter in standby mode?

A The battery is worn out. As time passes, the battery life gradually becomes shorter. If the battery lasts about half the amount of time as when first purchased, it's time to purchase a new battery.

Q Why does the battery run out so quickly during normal use?

A It is due to the user environment or a large number of calls or weak signal.

Q Why is no number dialed when you recall a Contacts entry?

A Check that the number has been stored correctly by using the Contacts feature. Re-store them, if necessary.

Q Incoming calls do-not reach me.

A Is your phone switched on ( pressed for more than three seconds)? Are you accessing the right cellular network? Or, you may have set an incoming call barring option.

Q I cannot find the lock, PIN, or PUK code. What is my PIN?

A The default lock code is '0000'. If you forget or lose the lock code, contact your phone dealer. If you forget or lose a PIN or PUK code, or if you have not received such a code, contact Customer Services.

Q What happens to the handset if it is dropped?

A The handset could power off or reset, but this does not necessarily imply any permanent damage.

Accessories

There are a variety of accessories available for your mobile phone. You can select these according to your personal communication requirements. Consult your local dealer for availability.

Charger

This adapter allows you to charge the battery. It takes 3.5 hours to charge a completely discharged battery.



Europe

Headset

Connects to your phone, allowing hands-free operation. Includes earpiece, microphone, and integrated call answer/termination button.

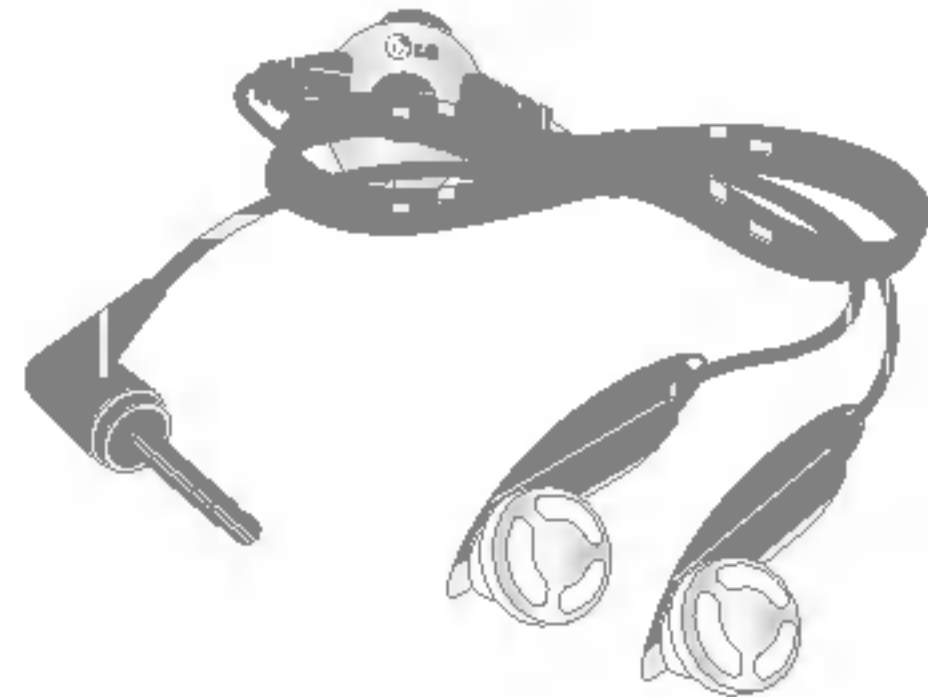

USB cable

Connects your phone to a PC.



Neck strap

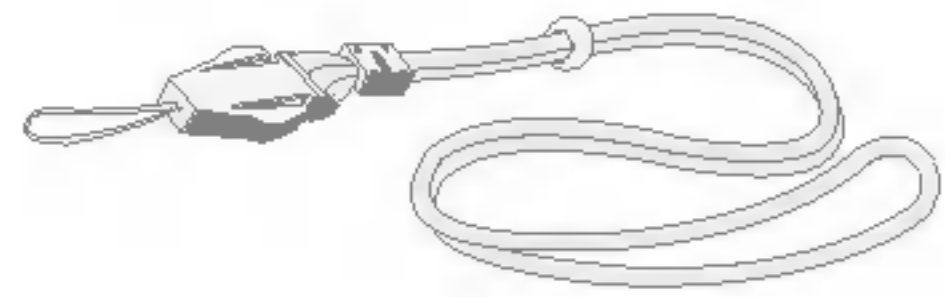

Battery



CD



! Note

- Always use genuine LG accessories. Failure to do this may invalidate your warranty.
- Accessories may be different in different regions; please check with our regional service company or agent for further enquiries.

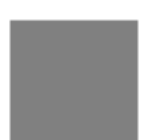

2G

Second Generation wireless communication system. 2G system supports low quality voice and low-rate packet-data service. 2G refers to GSM in European countries, and CDMA in America.

3G

Third Generation wireless communication system. 3G means next generation wireless communication system developed based on the second generation wireless communication systems. 3G system supports real-time communication service and high-rate packet-data service. 3G refers to UMTS developed based on GSM in European countries.

Access point

Access point refers to a point through which users can connect to the network so that the users can use the network services.

AMR

Adaptive Multirate codec. A voice codec developed by ETSI for GSM. AMR supports 8 coding rates (from 4.75 to 12.2Kbps) so as to adaptively provide the quality of voice service in various radio channel conditions.

Download

Download means transmitting files from one computer system to another. Downloading usually means transmitting files from a big system to a small system.

IrDA (Infrared Data Association)

A standard defined by the IrDA consortium. It specifies a way to wirelessly transfer data via infrared radiation.

The IrDA specifications include standards for both the physical devices and the protocols they use to communicate with each other.

Java™

Programming language generating applications that can run on all hardware platforms, whether small, medium or large, without modification. It has been promoted for and geared heavily to the Web, both for public Web sites and Intranets. When a Java program runs from a Web page, it is called a Java applet. When it is run on a mobile phone or pager, it is called a MIDlet.

Line Identification Services (Caller ID)

Service allowing subscribers to view or block the telephone numbers of callers.

MIDI

Musical Instrument Digital Interface. A file format to save digitized musical instrumental data. The original meaning of MIDI, or Music Instrument Digital Interface is a protocol to exchange data between a computer and electric instruments.

MMS (Multimedia Message Service)

A message service for the handset environment, standardized by the WAP Forum and the 3rd Generation Partnership Program (3GPP). For phone users, MMS is similar to Short Message Service (SMS)-it provides automatic, immediatedelivery of user-created content from phone to phone. The message addressing used is primarily phone numbers, thus the traffic goes from phone to phone. MMS also provides support for e-mail addressing, so that messages can also be sent by email. In addition to the text content of SMS, MMS messages can contain still images, voice or audio clips, and later also video clips and presentation information.

MP3

A file format to provide high-quality audio whose quality is equal to that of CD. MP3 is a digital audio standard developed by MPEG, or Moving Picture Experts Group and is widely used for digital audio files.

MPEG4

Motion Picture Experts Group 4. A digital video standard developed by MPEG, or Moving Picture Experts Group. MPEG4 compresses video data so that a large video file can be transmitted, and saved more easily. MPEG4 is suitable especially for mobile environment.

Multimedia

Multimedia means media that include various media data such as voice, character string, image, and video data. Currently, the meaning of multimedia includes services provided through multimedia.

Multiparty Calls

Ability to establish a conference call involving up to five additional parties.

Roaming

Use of your phone when you are outside your home area (when traveling for example).

SDN (Service Dial Number)

Telephone numbers supplied by your network provider and giving access to special services, such as voice mail, directory inquiries, customer support and emergency services.

SMTP

Simple Mail Transfer Protocol. A protocol to transfer e-mails between computers over the Internet. SMTP defines the format of control messages between computers, and interaction procedures between them to send e-mails.

Sync

Sync means synchronizing PIM (Personal Information Management) data such as contact information, schedule, to-do, and memo with a PC or an external server.

UMTS

Universal Mobile Telephony System. UMTS refers to asynchronous 3G wireless technology of WCDMA that is developed based on GSM, the 2G wireless technology.

USB

Universal Serial Bus. A bus type interface that provides fast and flexible connection between devices and a computer.

USIM

Universal Subscriber Identity Module. An IC card used for UMTS the shape of which is the same as that of the SIM card of GSM. USIM is provided by network operator, and carries the authentication and service grade data for the network operator as well as user-specific data.

Video call

A communications service that enables users to talk watching each other over a 64Kbps data channel. Real-time video call service is a new type of service provided by WCDMA wireless communication system that is developed based on GSM+GPRS technology.

Voice mail

Computerised answering service that automatically answers your calls when you are not available, plays a greeting and records a message.