

# F2300 User Guide



Some of contents in this manual may differ from your phone depending on the software of the phone or your service provider.

## F2300 SÁCH HƯỚNG DẪN SỬ DỤNG

MMBB0139203 (1.0)



# F2300 SÁCH HƯỚNG DẪN SỬ DỤNG



Vui lòng đọc kỹ hướng dẫn trước khi sử dụng điện thoại.  
Hãy giữ lại sách hướng dẫn sử dụng này để tham khảo về sau.

A small, grayscale image of two mobile phones is located on the left side of the green header bar. The phones are shown from a slightly elevated angle, with one partially behind the other.

## F2300 SÁCH HƯỚNG DẪN SỬ DỤNG - TIẾNG VIỆT

CHÚNG TÔI CẦN THÔNG BÁO VỚI NGƯỜI SỬ DỤNG RẰNG SÁCH HƯỚNG DẪN NÀY CÓ THỂ CÓ MỘT SỐ KHÁC BIỆT SO VỚI ĐIỆN THOẠI TÙY THUỘC VÀO PHẦN MỀM CỦA ĐIỆN THOẠI VÀ NHÀ CUNG CẤP DỊCH VỤ.

## Giới Thiệu

Chúc mừng bạn đã sở hữu chiếc điện thoại di động F2300 nhỏ gọn và hiện đại, được thiết kế để hoạt động với công nghệ thông tin di động kỹ thuật số mới nhất.



Hướng dẫn sử dụng này bao gồm thông tin quan trọng về sử dụng và vận hành của điện thoại. Vui lòng đọc tất cả các thông tin một cách cẩn thận để sử dụng tối ưu và tránh hư hỏng hoặc sử dụng không đúng. Bất kỳ sự thay đổi hoặc hiệu chỉnh nào không được chấp thuận một cách rõ ràng trong hướng dẫn sử dụng này có thể vô hiệu hóa chế độ bảo hành của bạn.

## An toàn cho người sử dụng

Đọc tất cả các hướng dẫn đơn giản này. Không tuân theo các quy định này có thể gây nguy hiểm hoặc không được phép. Thông tin chi tiết hơn được cung cấp trong sách hướng dẫn này.

### Cảnh báo

- Tắt điện thoại di động khi ở trên máy bay
- Không sử dụng điện thoại di động trong khi lái xe.
- Không được sử dụng điện thoại di động khi ở gần trạm xăng, kho chứa nhiên liệu, nhà máy hóa chất hoặc nơi đang diễn ra các hoạt động có sử dụng thuốc nổ.
- Để đảm bảo an toàn, CHỈ sử dụng pin và bộ sạc CHÍNH HÃNG
- Không sử dụng điện thoại của bạn khi tay còn ướt và điện thoại đang được nạp pin. Nó có thể gây ra điện giật hoặc làm hỏng nặng điện thoại của bạn.
- Giữ điện thoại di động ở nơi an toàn ngoài tầm tay trẻ em vì máy có những thành phần nhỏ nếu tháo rời ra có thể gây nghẹt thở nguy hiểm cho trẻ nhỏ.

### Cảnh báo

- Phải tắt điện thoại di động ở những khu vực có quy định cấm sử dụng. Ví dụ: không được sử dụng điện thoại di động trong bệnh viện vì máy có thể ảnh hưởng đến các thiết bị y tế nhạy cảm.
- Cuộc gọi khẩn cấp có thể không thực hiện được trong một số mạng di động. Do đó bạn không nên chỉ dựa vào điện thoại di động trong những trường hợp khẩn cấp.
- Chỉ nên sử dụng các phụ kiện CHÍNH HÃNG để tránh gây hư hỏng cho điện thoại.
- Tất cả các thiết bị thu nhận sóng vô tuyến đều có thể gây nhiễu các thiết bị điện tử ở gần đó. Điện thoại di động có thể gây nhiễu sóng cho TV, radio và máy vi tính, v.v...
- Pin không còn sử dụng được phải hủy bỏ theo đúng luật định.
- Không được tháo rời điện thoại di động hoặc pin.

## Các hướng dẫn sử dụng an toàn và hiệu quả

### Tiếp xúc với sóng radio và thông tin Tỷ lệ hấp thụ riêng (SAR)

Kiểu điện thoại F2300 này được thiết kế tuân theo yêu cầu an toàn thực tế khi hoạt động trong môi trường sóng vô tuyến. Yêu cầu này được dựa trên các nghiên cứu khoa học bao gồm các giới hạn an toàn được thiết kế để đảm bảo tính an toàn cho tất cả mọi người bất kể tuổi tác và sức khỏe.

- Các nguyên tắc tiếp xúc với sóng radio sử dụng đơn vị đo gọi là Tỷ lệ hấp thụ riêng, hay còn gọi là SAR. Các kiểm tra về SAR được thực hiện sử dụng phương pháp tiêu chuẩn hóa với điện thoại truyền tín hiệu ở mức công suất cao nhất được cho phép trong tất cả các dải tần số được sử dụng.
- Có thể sự khác biệt so với mức SAR của các kiểu điện thoại LG khác nhau, nhưng tất cả chúng đều được thiết kế để thỏa mãn các nguyên tắc thích hợp đối với sự tiếp xúc với sóng radio.
- Giới hạn SAR được khuyến nghị bởi Ủy ban quốc tế về Bảo Vệ Phóng Xạ Không Ion Hóa (ICNIRP), là 2W/kg tính trung bình trên mười (10) gam mô.
- Giá trị SAR cao nhất của kiểu điện thoại này được thử nghiệm bởi DAS4 để sử dụng nghe trực tiếp bằng tai là 0,988W/kg (10g).
- Thông tin dữ liệu SAR cho những người sinh sống ở các nước/ các vùng đã thông qua giới hạn SAR được khuyến nghị bởi Viện Kỹ Thuật Điện và Điện tử (IEEE), là 1,6W/kg được tính trung bình trên một (1) gam mô.



## Bảo dưỡng và chăm sóc sản phẩm

**Cảnh báo:** Chỉ sử dụng pin, bộ nạp điện và các thiết bị phụ trợ được chấp thuận cho sử dụng cùng với riêng loại điện thoại này. Việc sử dụng bất cứ loại nào khác có thể làm mất hiệu lực của phiếu bảo hành áp dụng cho điện thoại, và có thể gây nguy hiểm.

- Không được tháo rời điện thoại. (Hãy mang điện thoại đến phòng bảo hành của công ty khi cần sửa chữa).
- Để điện thoại tránh xa các thiết bị điện tử như TV, radio, hoặc máy PC.
- Để điện thoại xa các nguồn phát nhiệt như lò sưởi hoặc bếp lửa.
- Không làm rơi điện thoại.
- Không để điện thoại trong môi trường rung cơ học hoặc không ổn định.
- Lớp vỏ điện thoại có thể bị hư hỏng nếu bị bao bọc bởi giấy hoặc chất bọc bằng nhựa vinyl.
- Không sử dụng các hóa chất mạnh (như là rượu, benzen, chất làm loãng, etc.) hoặc xà phòng để lau chùi điện thoại của bạn. Có nguy cơ gây ra cháy.
- Không để điện thoại trong môi trường nhiều khói hoặc bụi
- Không để điện thoại gần thẻ tín dụng hoặc các loại vé xe; vì máy có thể gây ảnh hưởng đến thông tin trên lớp từ tính.
- Không cạo màn hình bằng vật nhọn; vì chúng có thể gây hư hỏng cho điện thoại.
- Không để điện thoại trong chất lỏng hoặc môi trường ẩm.
- Sử dụng cẩn thận các phụ kiện như tai nghe.
- Nếu bạn để điện thoại trong túi quần hay túi xách mà không che phần có nắp đậy của điện thoại (lỗ cắm nguồn), các vật kim loại (như là tiền xu, gim giấy hoặc bút) có thể làm đoản mạch điện thoại. Luôn che phần có nắp đậy khi không sử dụng.

- Không đặt điện thoại của bạn trong lò vi sóng bởi vì nó có thể làm nổ pin.
- Chỉ những người được phép mới nên sửa điện thoại và các thiết bị phụ trợ của nó. Lỗi cài đặt hoặc sửa chữa có thể gây ra tai nạn và hậu quả là làm cho bảo hành mất giá trị.
- Không sử dụng điện thoại nếu anten bị hỏng. Nếu anten bị hỏng tiếp xúc với da, nó có thể làm bỏng nhẹ. Vui lòng liên hệ với Trung Tâm Bảo Hành Ủy Quyền của LG để thay anten bị hỏng.
- Nhấn của điện thoại có thông tin quan trọng cho mục đích hỗ trợ khách hàng. Không bóc nó.

## Sử dụng điện thoại hiệu quả

**Để có được hiệu quả tối ưu với mức tiêu thụ điện tối thiểu, xin vui lòng:**

- Giữ điện thoại khi bạn nói chuyện với một máy khác. Trong khi nói trực tiếp vào micrô, hướng anten theo hướng lên phía trên và qua vai bạn. Nếu anten có thể kéo dài ra và thu gọn lại được, nên kéo dài anten khi gọi.
- Không giữ anten khi đang sử dụng điện thoại. Nếu bạn giữ anten, có thể ảnh hưởng đến chất lượng cuộc gọi, và cũng có thể làm cho điện thoại không hoạt động ở mức năng lượng cao hơn cần thiết và làm giảm thời gian chờ và gọi.
- Nếu điện thoại di động của bạn hỗ trợ hồng ngoại, không hướng tia hồng ngoại vào mắt người khác.

## Các thiết bị điện tử

Tất cả điện thoại di động có thể bị nhiễu làm ảnh hưởng tới hoạt động của các thiết bị khác.

- Không sử dụng điện thoại của bạn gần thiết bị y tế nếu không được phép. Tránh đặt điện thoại của bạn gần nơi điều hòa nhịp tim, tức là túi ngực của bạn.
- Một số thiết bị trợ thính có thể bị gây nhiễu bởi điện thoại di động.
- Nhiễu nhỏ hơn có thể ảnh hưởng tới tivi, radio, máy tính, v.v...
- Không bẻ, cào hoặc tiếp xúc với tĩnh điện.

## An toàn giao thông

Kiểm tra luật và quy định về sử dụng điện thoại di động ở những vùng mà bạn lái xe.

- Không sử dụng điện thoại cầm tay khi lái xe.
- Tập trung hoàn toàn vào việc lái xe.
- Sử dụng Bộ rảnh tay (handfree), nếu có.
- Rời khỏi đường và đỗ xe lại trước khi thực hiện hoặc trả lời một cuộc gọi nếu điều kiện lái xe yêu cầu như vậy.
- Năng lượng RF có thể ảnh hưởng tới một số hệ thống điện tử trong xe của bạn như là
- Khi lái xe, không để điện thoại của bạn hoặc đặt bộ để bàn cạnh túi khí. Nếu thiết bị không dây được cài đặt một cách không hợp lý và túi khí bị kích hoạt, bạn có thể bị thương nặng.

## Khu vực phá nổ

Không sử dụng điện thoại nơi có bán phá bằng thuốc nổ. Tôn trọng các giới hạn, và tuân theo các quy định hoặc nguyên tắc.

## Môi trường có khả năng dễ nổ

- Không sử dụng điện thoại tại các điểm tiếp nhiên liệu. Không sử dụng gần nhiên liệu hoặc hóa chất.
- Không vận chuyển hoặc chứa khí, chất lỏng dễ cháy, hoặc chất nổ trong khoang xe có điện thoại và các thiết bị phụ trợ của bạn.

## Trên máy bay

Các thiết bị không dây có thể gây nhiễu trong máy bay

- Tắt điện thoại di động của bạn trước khi lên máy bay
- Không sử dụng điện thoại trên mặt đất nếu không được phép.

## Thông Tin Và Chăm Sóc Pin

- Bạn không cần phải xả pin hoàn toàn trước khi sạc lại. Khác với những hệ thống pin khác, chất lượng của hệ thống pin không ảnh hưởng đến bộ nhớ điện thoại.
- Chỉ sử dụng pin và bộ sạc của LG. Bộ sạc của LG được thiết kế để tối ưu hóa tuổi thọ của pin.
- Không được tháo rời hoặc làm đoản mạch pin.
- Giữ phần tiếp xúc kim loại của pin luôn sạch sẽ.
- Hãy thay pin mới khi pin cũ không còn sử dụng được nữa. Pin có thể được sạc lại hàng trăm lần cho đến khi nó cần thay thế.
- Hãy sạc lại pin nếu không sử dụng trong thời gian dài để đạt được hiệu quả tối đa.
- Không phơi trực tiếp bộ sạc dưới ánh mặt trời hoặc sử dụng trong môi trường có độ ẩm cao như phòng tắm chẳng hạn
- Không để pin ở nơi nóng hoặc lạnh vì có thể làm giảm hoạt động của pin.

## Dịch vụ mạng

- Một số dịch vụ và chức năng được mô tả trong hướng dẫn sử dụng này phụ thuộc vào mạng và đăng ký. Do vậy, có thể không có tất cả các trình đơn trong điện thoại của bạn. Vui lòng liên hệ với trung tâm mạng để có thêm thông tin về đăng ký của bạn.



## F2300 SÁCH HƯỚNG DẪN SỬ DỤNG

Các bộ phận của điện thoại .....	16	Cuộc gọi nhiều người hay	
Mặt trước của Điện Thoại .....	16	Cuộc gọi hội nghị .....	29
Các biểu tượng trên màn hình ...	19		
		Mã truy nhập .....	32
Mô tả phím .....	21	Mã PIN (4 đến 8 chữ số) .....	32
Các phím ký tự .....	21	Mã PIN2 (4 đến 8 chữ số) .....	32
		Mã PUK (4 đến 8 chữ số) .....	32
Để bắt đầu sử dụng .....	22	Mã PUK2 (4 đến 8 chữ số) .....	32
Lắp thẻ SIM và pin .....	22	Mã bảo vệ (4 đến 8 chữ số) .....	33
Sạc pin .....	24		
Ngắt kết nối với bộ sạc .....	25	Sơ đồ menu .....	34
		Cấu hình .....	36
Cách gọi và trả lời cuộc gọi .....	26	Kích hoạt .....	36
Cách gọi .....	26	Cài đặt riêng .....	36
Cuộc gọi quốc tế .....	26	Đổi tên .....	37
Cách thực hiện cuộc gọi bằng			
Danh bạ .....	26	Nhật ký cuộc gọi .....	38
		Cuộc gọi bị nhớ .....	38
Menu trong khi gọi .....	27	Cuộc gọi đã nhận .....	38
Khi có cuộc gọi .....	27	Số đã gọi .....	38



<b>Xóa</b> .....	<b>38</b>	<b>Lịch làm việc</b> .....	<b>48</b>
<b>Cước cuộc gọi</b> .....	<b>38</b>	Thêm .....	48
Thời lượng .....	38	Xem .....	48
Cước cuộc gọi .....	39	Xem tất cả .....	49
Cài đặt .....	39	Xóa lịch cũ .....	49
<b>Thông tin GPRS</b> .....	<b>40</b>	Xóa tất cả .....	49
Thời lượng .....	40	<b>Ghi nhớ</b> .....	<b>49</b>
D.lượng dữ liệu .....	40		
		<b>Tin nhắn</b> .....	<b>50</b>
<b>Công cụ</b> .....	<b>41</b>	<b>Soạn tin SMS</b> .....	<b>50</b>
<b>Máy tính</b> .....	<b>41</b>	<b>Soạn tin MMS</b> .....	<b>52</b>
<b>Đơn vị đo</b> .....	<b>41</b>	<b>Hộp thư đến</b> .....	<b>53</b>
<b>Giờ quốc tế</b> .....	<b>42</b>	<b>Hộp thư đi</b> .....	<b>55</b>
<b>Ghi âm</b> .....	<b>42</b>	<b>Bản thảo</b> .....	<b>56</b>
Ghi âm .....	42	<b>Nghe thư thoại</b> .....	<b>56</b>
Xem d.sách .....	42	<b>Dịch vụ thông tin</b> .....	<b>57</b>
<b>Tình trạng bộ nhớ</b> .....	<b>42</b>	Đọc .....	57
		Chủ đề .....	57
<b>Sở tay</b> .....	<b>43</b>	<b>Câu mẫu</b> .....	<b>58</b>
<b>Danh bạ</b> .....	<b>43</b>	Mẫu văn bản .....	58
Tìm kiếm .....	43	Mẫu đa phương tiện .....	58
Thêm .....	44	Danh thiếp .....	58
Nhóm người gọi .....	44	<b>Cài đặt</b> .....	<b>59</b>
Quay số nhanh .....	45	Tin nhắn văn bản .....	59
Cài đặt .....	45	Tin nhắn MMS .....	59
Sao chép tất cả .....	46	Tr.tâm thư thoại .....	60
Xóa tất cả .....	47	Dịch vụ thông tin .....	60
Thông tin .....	47	Tin mở rộng .....	61

<b>Máy ảnh</b> .....	<b>62</b>	Chờ cuộc gọi .....	70
<b>Chụp thường</b> .....	<b>62</b>	Báo phút .....	70
<b>Chụp ghép</b> .....	<b>63</b>	Tự gọi lại .....	71
<b>Chụp liên tục</b> .....	<b>63</b>	<b>Cài đặt bảo vệ</b> .....	<b>71</b>
<b>Album</b> .....	<b>64</b>	Hỏi mã PIN .....	71
Tất cả hình ảnh .....	64	Khóa điện thoại .....	71
Hình ảnh chung .....	64	Chặn cuộc gọi .....	72
Ảnh ghép .....	64	Số gọi ấn định .....	73
Hình danh bạ .....	65	Đổi mã .....	73
<b>Cài đặt</b> .....	<b>65</b>	<b>Cài đặt mạng</b> .....	<b>74</b>
Trạng thái bộ nhớ .....	65	Tự động .....	74
Xóa ảnh .....	65	Tự cài đặt .....	74
Tự động lưu .....	65	Ưu thích .....	74
		<b>Về cài đặt mặc định</b> .....	<b>74</b>
<b>Cài đặt</b> .....	<b>66</b>	<b>Cài đặt GPRS</b> .....	<b>74</b>
<b>Báo thức</b> .....	<b>66</b>		
<b>Ngày &amp; Giờ</b> .....	<b>66</b>	<b>Dịch vụ</b> .....	<b>75</b>
Đặt ngày .....	66	<b>Internet</b> .....	<b>76</b>
Kiểu ngày .....	66	Trang chủ .....	76
Đặt giờ .....	66	Các chỉ mục .....	76
Kiểu giờ .....	66	Cấu hình .....	77
<b>Cài đặt Đ.Thoại</b> .....	<b>67</b>	Truy nhập URL .....	79
Cài đặt hiển thị .....	67	Cài đặt b.nhớ đệm .....	79
Ngôn ngữ .....	67	Cài đặt cookie .....	79
<b>Cài đặt cuộc gọi</b> .....	<b>68</b>	Chứng nhận bảo mật .....	80
Chuyển hướng .....	68	Về cấu hình mặc định .....	80
Kiểu trả lời .....	69	Phiên bản trình duyệt .....	80
Gửi số máy chủ .....	70	<b>A1-Dienste</b> .....	<b>80</b>

<b>Tài về</b> .....	<b>81</b>
<b>Ứng dụng khác</b> .....	<b>81</b>
<b>Ứng dụng</b> .....	<b>81</b>
<b>Cấu hình</b> .....	<b>82</b>
<b>Hình ảnh</b> .....	<b>82</b>
<b>Âm thanh</b> .....	<b>82</b>
<b>Các phụ kiện</b> .....	<b>83</b>
<b>Thông số kỹ thuật</b> .....	<b>84</b>

## Các bộ phận của điện thoại

### Mặt trước của Điện Thoại

#### 1. Tai nghe

#### 2. LCD chính

- **Trên cùng:** Các biểu tượng về mức sóng, Pin và những chức năng khác nhau icons
- **Dưới cùng:** Các chỉ thị phím mềm

#### 3. Các phím chữ, số

- **Ở chế độ chờ:** Nhập các số để quay

##### Nhấn và giữ

 - Cuộc gọi quốc tế

 - Kích hoạt menu Trung tâm thư thoại

 - Quay số nhanh

 - Kích hoạt Hẹn giờ trong Chế độ chụp ảnh

- **Ở chế độ chỉnh sửa:** Nhập số & chữ

#### 4. Micro

#### 5. Các phím bên

- **Ở chế độ chờ (mở):** Âm lượng của âm phím
- **Ở chế độ chờ (đóng):** Đổi hình nền của LCD phụ (nhấn và giữ)
- **Trong menu:** cuộn lên & xuống
- **Khi đang gọi:** âm lượng tai nghe

#### 6. Phím máy ảnh bên

#### 7. LCD Phụ

#### 8. Đèn Chớp

#### 9. Ống kính máy ảnh

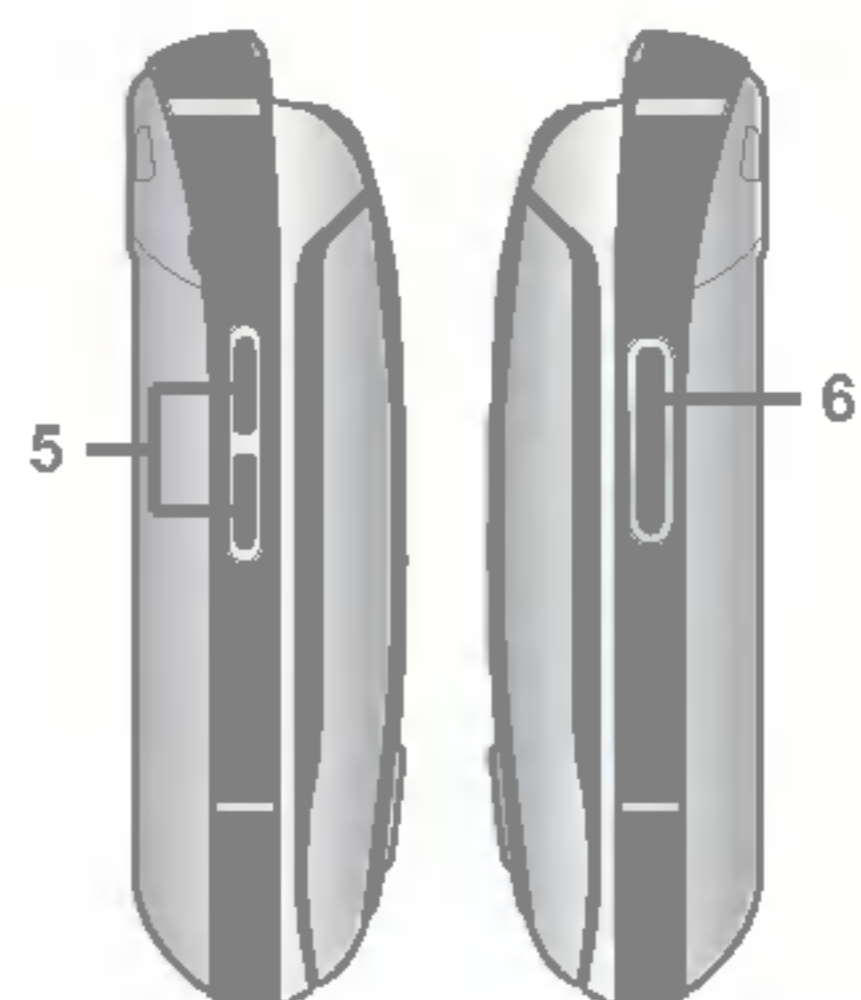
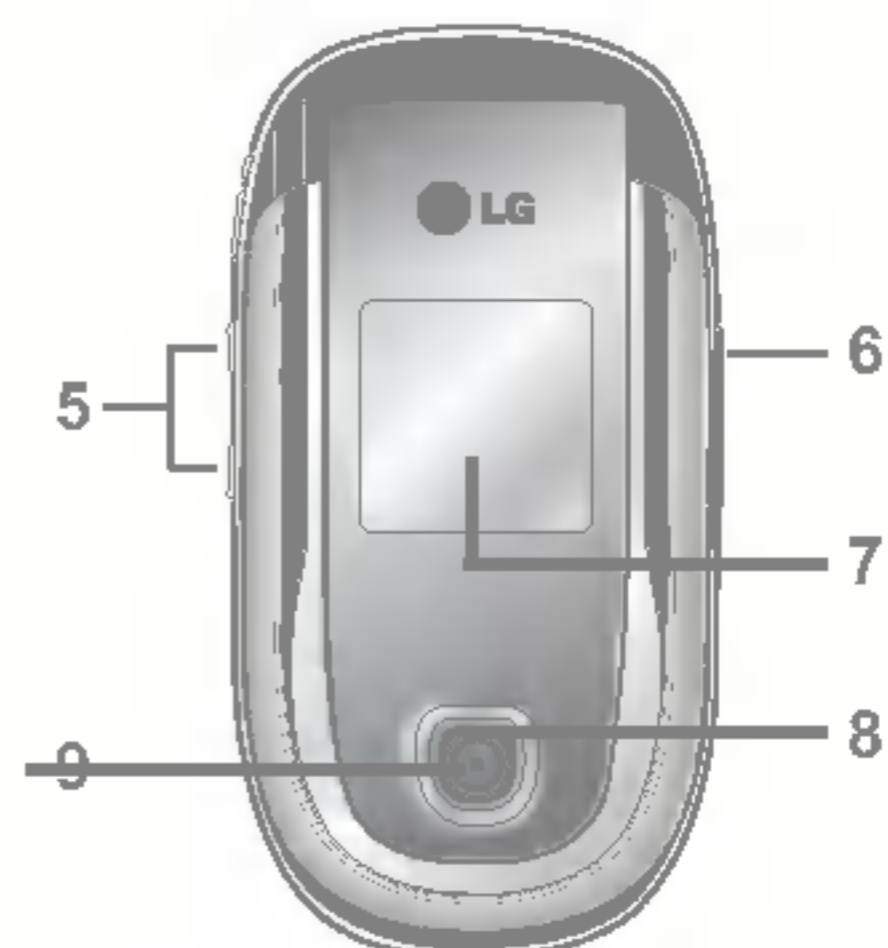

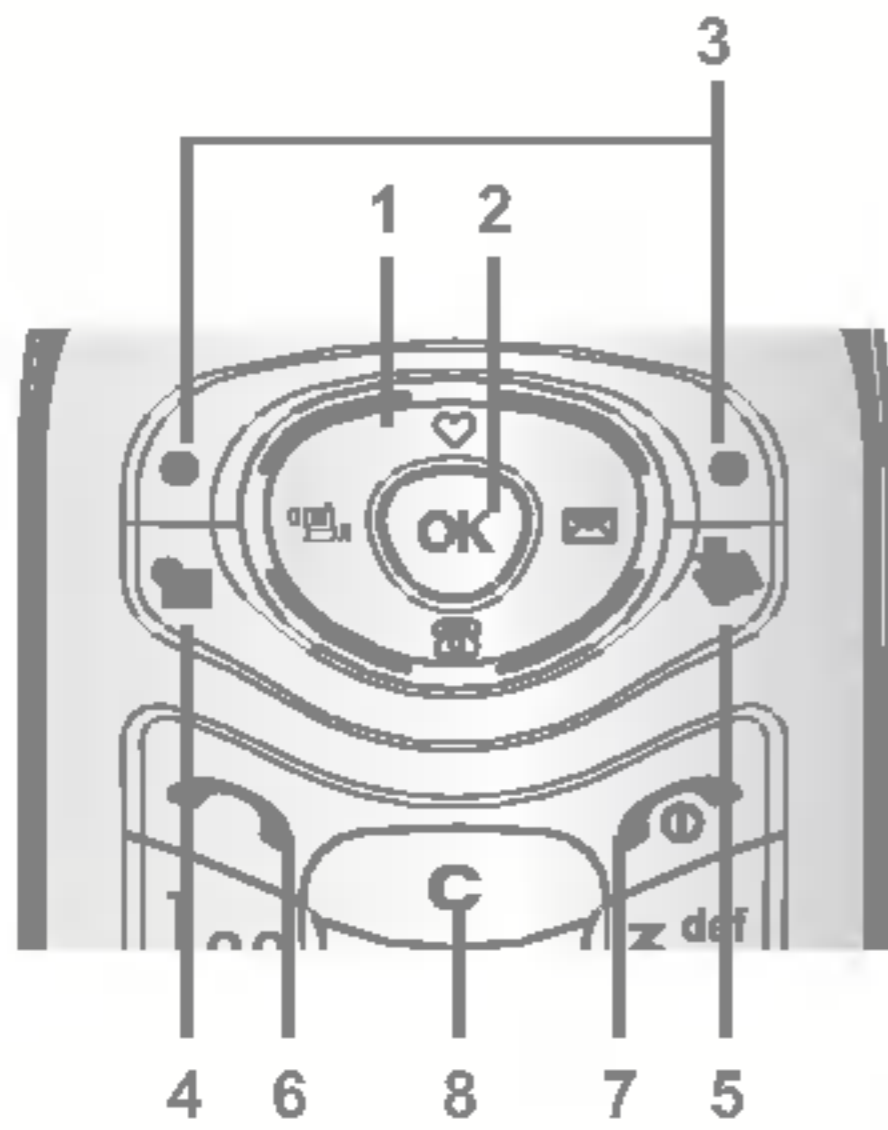

## 1. Phím điều hướng

### • Trong chế độ chờ:

-  **Nhanh:** Danh sách ưa thích
-  **Nhanh:** Danh sách của Sổ điện thoại
-  **Nhanh:** Danh sách Tin nhắn
-  **Nhanh:** Danh sách Chế độ Nhấn và giữ
- Nhấn và giữ:** Kích hoạt /Bỏ kích hoạt chế độ Rung

### • Trong menu: cuộn lên & xuống

## 2. Phím xác nhận

## 3. Các phím mềm

- Các phím này thực hiện chức năng được Hiển thị ở dưới cùng của màn hình.

## 4. Phím tắt cho Lập biểu

- Kích hoạt trực tiếp menu Lập biểu.

## 5. Phím tắt cho Tải xuống

- **Nhanh:** Danh sách menu Tải xuống

## 6. Phím gửi

- Quay số điện thoại và trả lời một gọi đến.
- **Trong chế độ chờ:** hiển thị cuộc gọi đi, đến và nhớ gần đây.

## 7. Phím kết thúc

- Bật/tắt (nhấn và giữ)
- Kết thúc hoặc từ chối cuộc gọi.





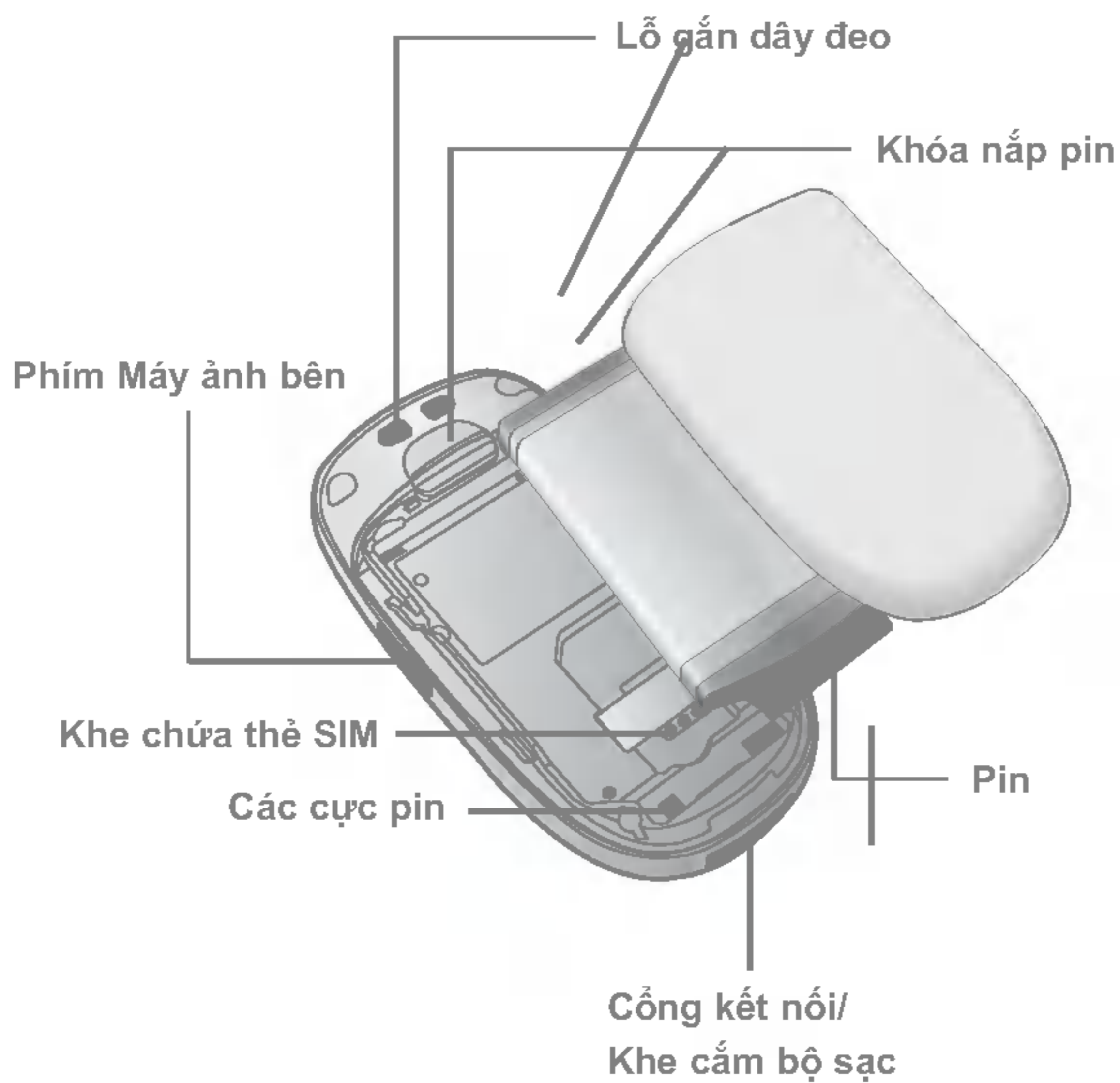



## 8. Phím Xóa

## Xem mặt sau











Màn hình sẽ hiển thị một vài biểu tượng. Bên dưới là bảng mô tả các biểu tượng.

### Các biểu tượng trên màn hình

Biểu tượng/Chỉ báo	Mô tả
	Cho biết cường độ tín hiệu của mạng di động. *
	Cuộc gọi đã được kết nối.
	Bạn có thể sử dụng dịch vụ GPRS
	Cho biết bạn đang sử dụng dịch vụ chuyển mạng
	Chức năng báo thức đã được cài đặt và đang hoạt động.
	Cho biết tình trạng của pin.
	Bạn nhận được một tin nhắn văn bản.
	Bạn nhận được một tin nhắn thoại.
	Bạn có thể xem lịch làm việc của mình.

- ❗ Lưu ý** \* Chất lượng đàm thoại có thể thay đổi tùy thuộc vào phủ sóng mạng. Khi mức tín hiệu dưới 2 vạch, bạn có thể gặp phải tình trạng không có tiếng, gián đoạn cuộc gọi và tiếng xấu. Vui lòng để ý vạch mạng khi gọi.  
 Khi không có vạch nào, có nghĩa là không nằm trong vùng phủ sóng: trong trường hợp này, bạn sẽ không thể truy cập vào mạng để sử dụng bất cứ dịch vụ nào (như là gọi, tin nhắn, v.v...)

## Các bộ phận của điện thoại

	Mô tả
	Chế độ Chung trong cấu hình.
	Chế độ Bình thường trong cấu hình.
	Chế độ To trong cấu hình.
	Chế độ Im lặng trong cấu hình.
	Chế độ Tai nghe trong cấu hình.
	Bạn có thể chuyển hướng một cuộc gọi.
	Chỉ thị rằng điện thoại đang truy cập vào WAP.
	Chỉ thị rằng bạn đang sử dụng GPRS.



# Mô tả phím

## Các phím ký tự

Mỗi phím có thể được dùng cho nhiều biểu tượng. Bên dưới là bảng mô tả các phím.

	Mô tả	
	., / ? ! - : ' " 1	., / ? ! - : ' " 1
	A B C 2 Ä À Á Â Ã Ä Æ Ç	a b c 2 ä à á â ã ä æ ç
	D E F 3 Ë È É Ê	d e f 3 ë è é ê
	G H I 4 Ï Ì Í Î Ñ	g h i 4 ï ì í î ñ
	J K L 5	j k l 5
	M N O 6 Ñ Ö Ø Ò Ó Ô Õ Æ	m n o 6 ñ ö ø ò ó ô õ æ
	P Q R S 7 ß Ş	p q r s 7 ß ş
	T U V 8 Ü Ù Ú Û	t u v 8 ü ù ú û
	W X Z Y 9	w x y z 9
	[khoảng trống] 0	[khoảng trống] 0

# Để bắt đầu sử dụng

## Lắp thẻ SIM và pin

Nhớ tắt điện thoại trước khi tháo pin.

### 1. Tháo nắp pin.

Ấn chốt tháo pin và trượt vỏ pin về phía dưới của điện thoại. Và tháo nắp pin.

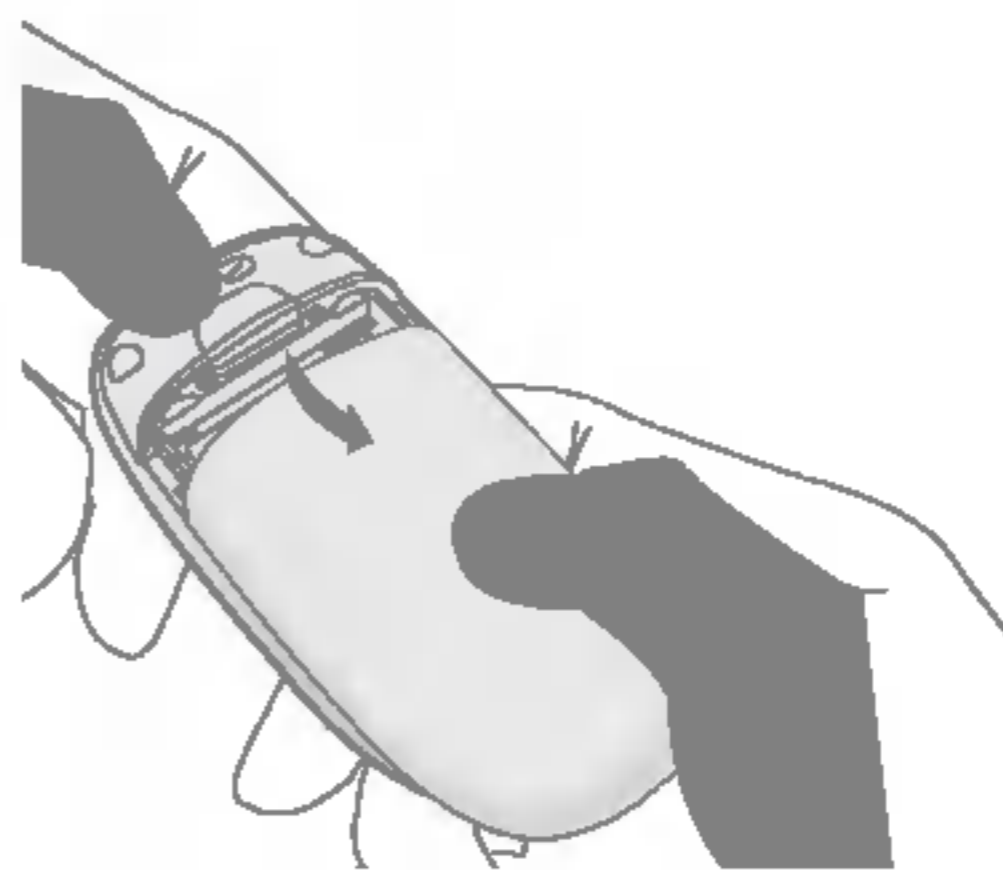
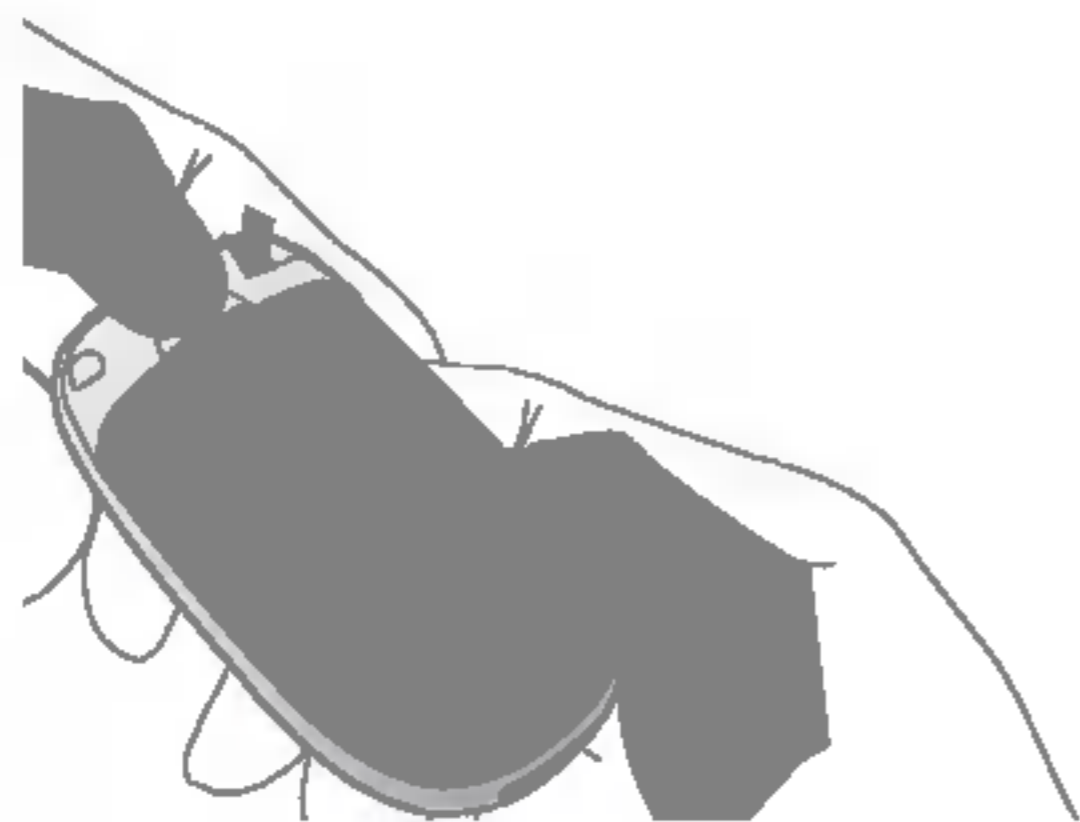

**!** Lưu ý Tháo pin khỏi điện thoại khi điện thoại đang bật có thể làm nó bị trục trặc.

### 2. Tháo pin.

Giữ cạnh trên cùng của pin và nhấc pin khỏi ngăn chứa pin.

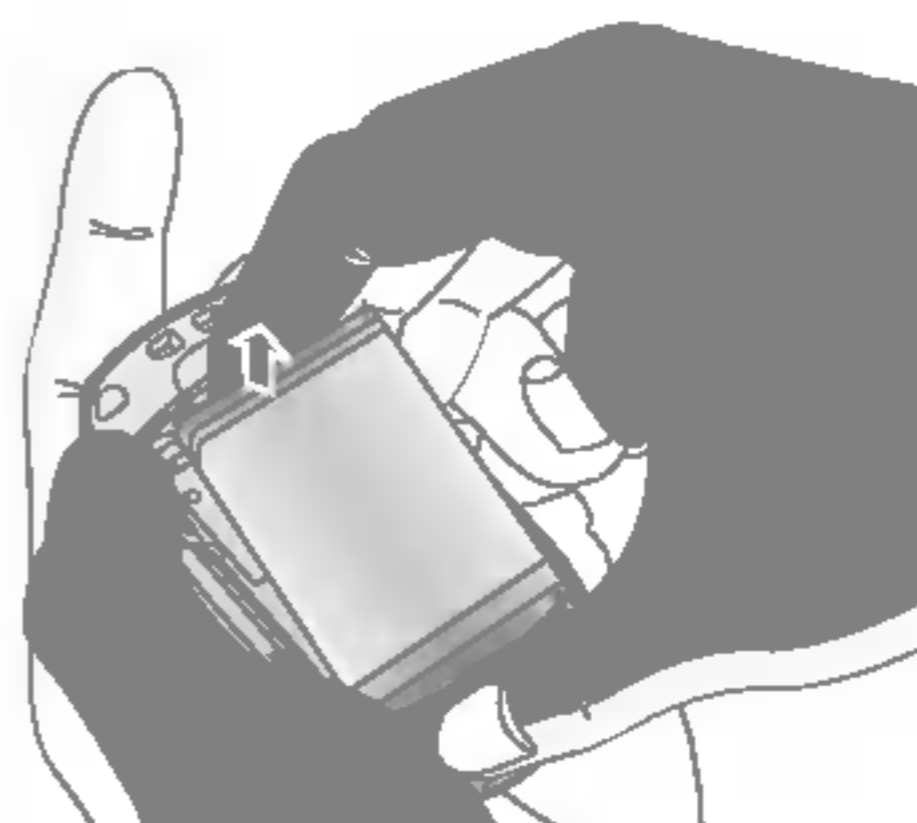

### 3. Lắp thẻ SIM.

Cài thẻ SIM vào khe lắp thẻ. Trượt thẻ SIM vào khe giữ thẻ SIM. Đảm bảo rằng thẻ SIM được lắp đúng và điểm tiếp xúc vàng trên thẻ quay xuống. Để tháo thẻ SIM, bấm xuống nhẹ nhàng và kéo nó lên theo hướng ngược lại.

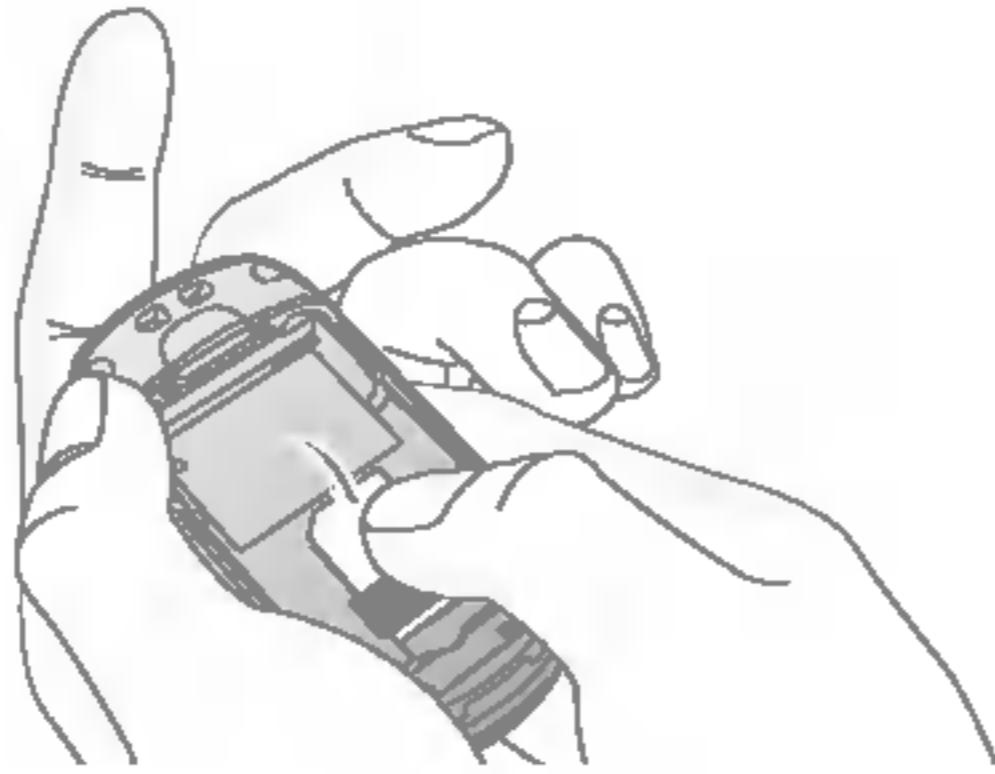

Để lắp thẻ SIM

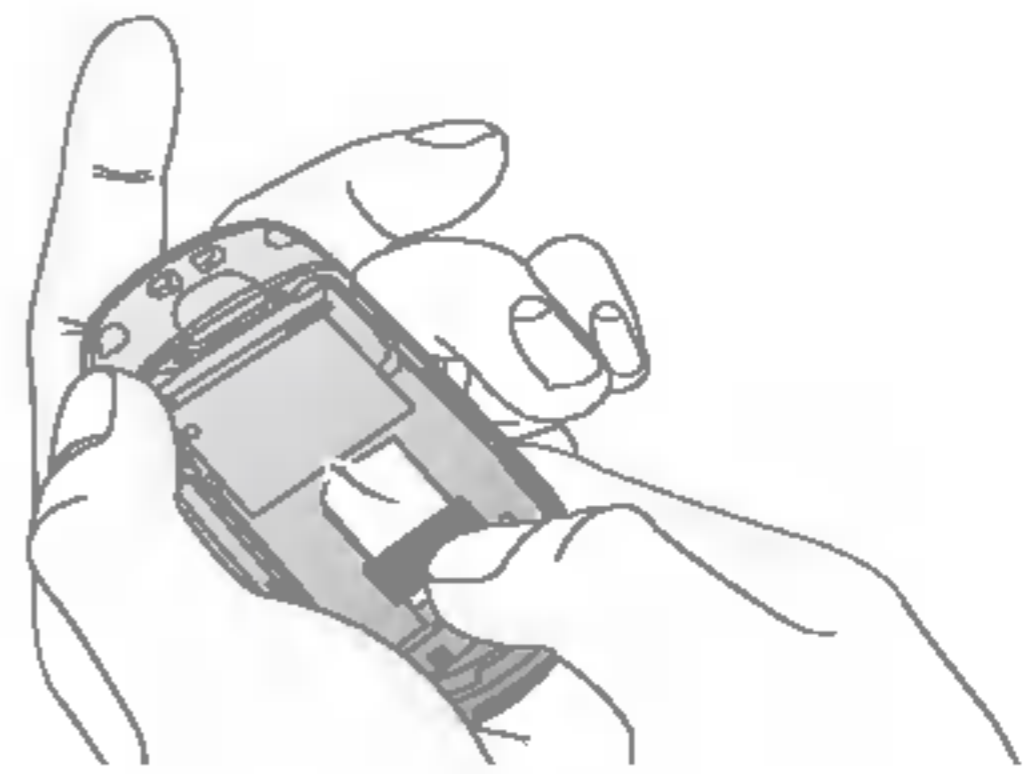

Để tháo thẻ SIM

- ❗ **Lưu ý** Điểm tiếp xúc của thẻ SIM có thể dễ dàng bị hư hỏng do chà xước. Đặc biệt lưu ý tới thẻ SIM khi vận chuyển. Theo các hướng dẫn được cung cấp cùng với thẻ SIM.

### 4. Lắp pin.

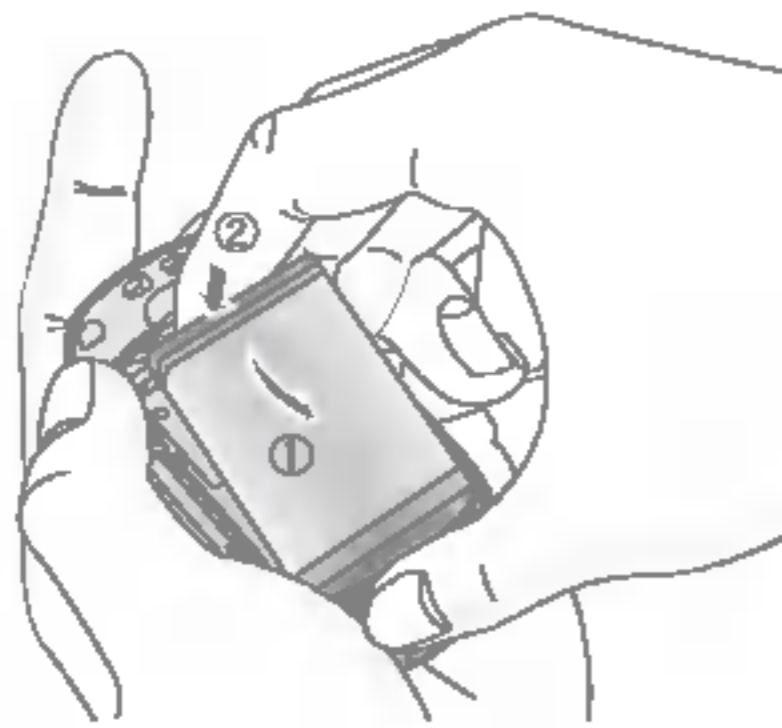

Trước tiên, lắp phần dưới cùng của pin vào ngăn chứa pin. Ấn phần trên cùng của pin xuống cho tới khi pin đóng tách vào vị trí.

### 5. Thay nắp pin.

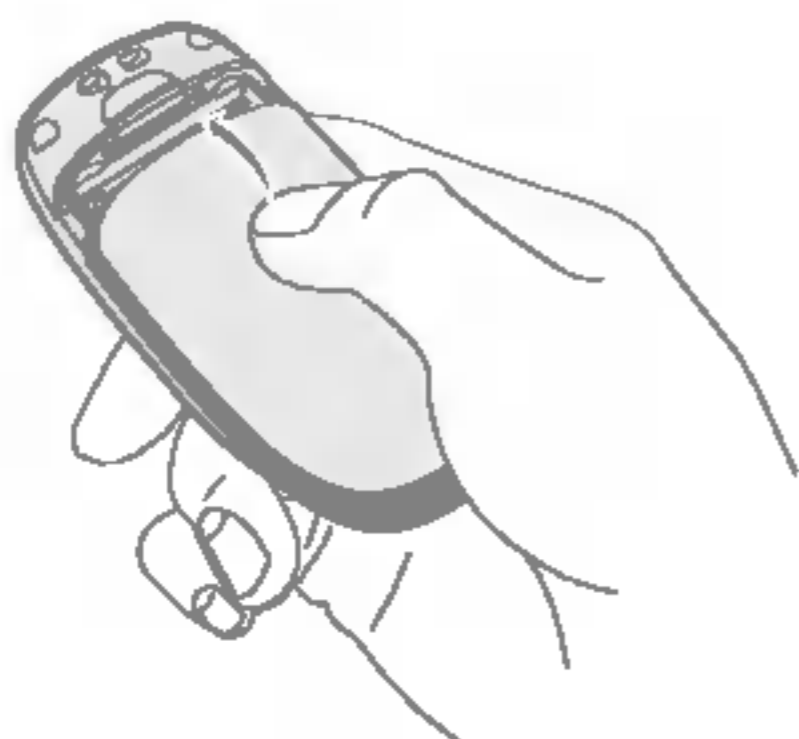

Đặt nắp pin vào vị trí điện thoại và trượt nắp cho tới khi chốt kêu cách.

## Sạc pin

Để nối điện thoại với bộ sạc, bạn phải chắc đã lắp pin vào điện thoại.

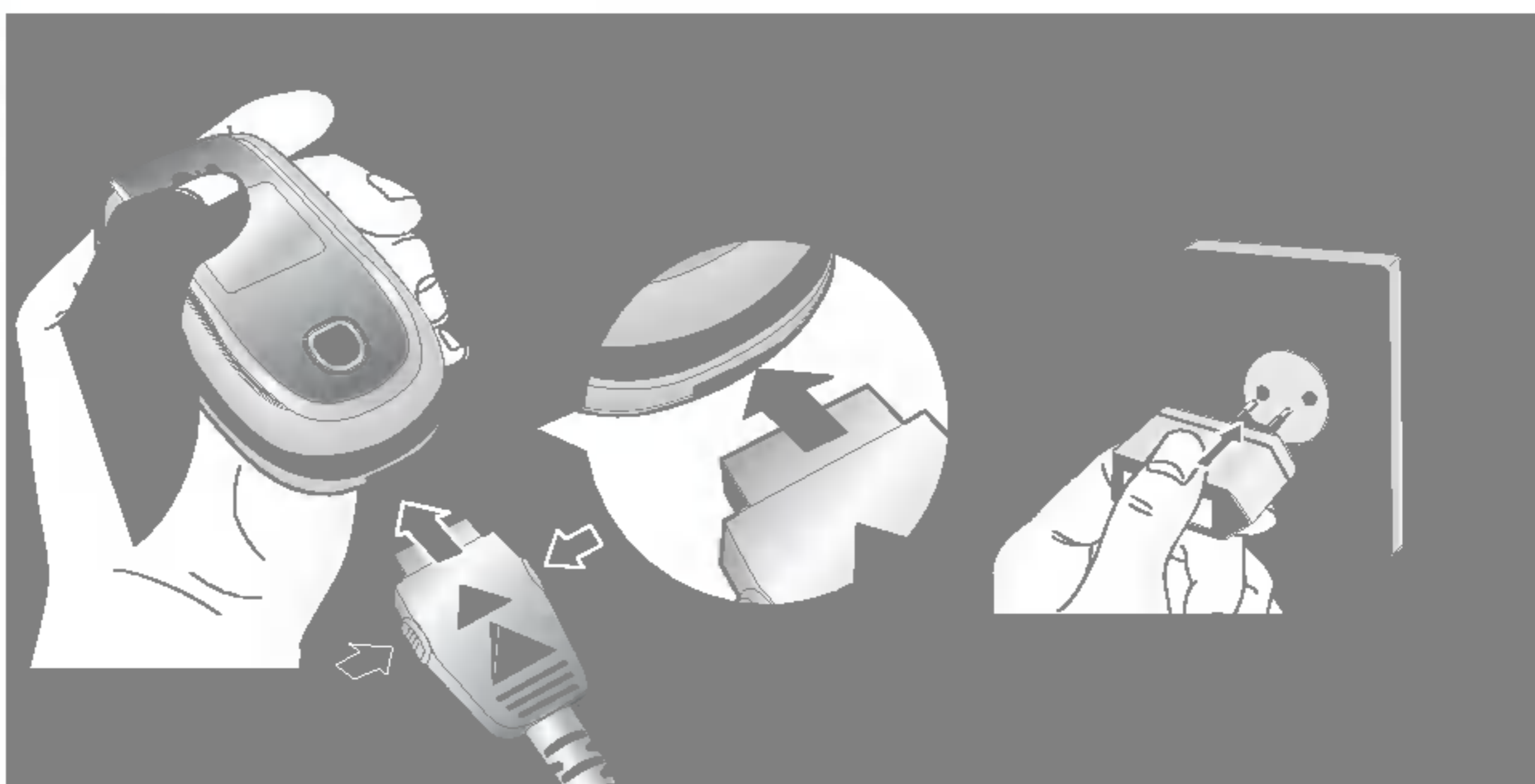

1. Bảo đảm pin đã được sạc đầy trước khi sử dụng điện thoại.
2. Với phần có mũi tên hướng về phía bạn như hướng dẫn trong hình, nhấn đầu cắm của bộ sạc vào khe cắm ở đáy điện thoại cho đến khi nó vào đúng vị trí.
3. Nối đầu còn lại của bộ sạc vào bộ cắm điện. Chỉ sử dụng bộ sạc kèm theo hộp sản phẩm.
4. Các thanh di chuyển của biểu tượng pin sẽ ngưng hoạt động khi pin được sạc đầy.

- ⓘ Cảnh báo**
- Không được mạnh tay với đầu cắm vì có thể gây hư hỏng cho điện thoại và/hoặc bộ sạc.
  - Cắm bộ nạp pin theo phương thẳng đứng vào ổ cắm điện trên tường.
  - Nếu bạn sử dụng bộ nạp pin khi đi ra nước ngoài, sử dụng một phích cắm chuyển đổi để thích hợp với cấu hình.
  - Không được tháo pin hoặc thẻ SIM trong khi đang sạc pin.

- ❗ **Cảnh báo**
- Rút dây điện và bộ sạc khi các cơn sét để tránh bị điện giật hoặc cháy.
  - Không để những vật sắc cạnh như răng, móng động vật, tiếp xúc với pin. Có nguy cơ gây ra cháy.
  - Không gọi hoặc nghe trong khi nạp bởi vì nó có thể làm đoản mạch điện thoại và/hoặc gây ra điện giật hoặc cháy.



## Ngắt kết nối với bộ sạc

Rút bộ sạc ra khỏi điện thoại bằng cách nhấn hai nút ở cạnh đầu cắm như hướng dẫn trong hình.





## Cách gọi và trả lời cuộc gọi



### Cách gọi

1. Nhập số điện thoại bao gồm cả mã vùng. Nếu bạn muốn xóa số, nhấn phím .
2. Nhấn phím  để gọi cho số điện thoại vừa nhập.
3. Nhấn phím  để kết thúc cuộc gọi.

### Cuộc gọi quốc tế

1. Nhấn và giữ phím  để nhập mã gọi quốc tế. Ký tự “+” có thể thay thế cho mã gọi quốc tế.
2. Nhập mã quốc gia, mã vùng và số điện thoại cần gọi.
3. Nhấn phím .

### Cách thực hiện cuộc gọi bằng Danh bạ

1. Ở chế độ chờ, nhấn phím  [Danh bạ]
2. Khi menu hiển thị, chọn Tìm kiếm bằng cách nhấn phím .
3. Nếu tìm thấy mục bạn muốn theo tên hoặc số điện thoại, nhấn phím  để gọi.

## Menu trong khi gọi

Menu hiển thị trong lúc đang có cuộc gọi sẽ khác với menu mặc định ở chế độ chờ, các tùy chọn được mô tả bên dưới.

### Khi có cuộc gọi

Nhấn phím menu trong khi gọi, bạn có thể truy cập vào menu sau:

**Âm lượng:** Đổi âm lượng của cuộc đàm thoại.

**Giữ:** Giữ cuộc gọi hiện thời.

**Ngừng tất cả cuộc gọi:** Kết thúc tất cả các cuộc gọi đang thực hiện.

**Tin nhắn:** Truy cập vào menu tin nhắn.



**DTMF tắt/bật:** Bật/Tắt âm DTMF.

**Câm:** Làm câm micrô.

**Bộ Công Cụ Sim:** Truy nhập vào menu Bộ Công Cụ SIM (nếu có trong SIM).

Ở các trang tiếp theo, bạn sẽ gặp tất cả các thông tin liên quan tới giữ cuộc gọi và cuộc gọi hội nghị.

### Giữ cuộc gọi



Khi thực hiện hoặc nhận một cuộc gọi, nhấn phím  [Gửi] để giữ cuộc gọi đó. Khi một cuộc gọi đang được giữ, nhấn phím  [Gửi] để tiếp tục cuộc gọi đó.

### Thực hiện cuộc gọi thứ hai

Bạn có thể chọn một số điện thoại trong danh bạ để thực hiện cuộc gọi thứ hai. Nhấn phím  [Danh bạ] rồi chọn **Tìm kiếm**.

Để lưu số điện thoại vào danh bạ trong khi đang có cuộc gọi, nhấn phím  [Danh bạ] rồi chọn **Thêm mới**.

### Chuyển đổi giữa hai cuộc gọi



Để chuyển đổi giữa hai cuộc gọi, nhấn phím  [Chọn], rồi chọn Chuyển đổi hoặc chỉ cần nhấn phím  [Gửi].

Bạn có thể nghe một trong hai cuộc gọi này bằng cách nhấn phím lên/xuống. Nếu bạn muốn ngắt một trong hai cuộc gọi, hãy chọn cuộc gọi bạn muốn ngắt, sau đó nhấn phím  [Kết thúc] để kết thúc cuộc gọi đó.

### Trả lời cuộc gọi đến

Để trả lời một cuộc gọi đến, chỉ cần nhấn phím  [Gửi].



Điện thoại cũng thông báo cho bạn biết có cuộc gọi đến khác trong khi bạn đang có cuộc gọi. Một âm thanh sẽ phát ra ở tai nghe và màn hình sẽ hiển thị cho biết có cuộc gọi thứ hai đang chờ. Chức năng Cuộc gọi chờ này chỉ hoạt động được nếu mạng hỗ trợ. Để biết thêm chi tiết về cách kích hoạt và tắt chức năng này, xem phần Cuộc gọi chờ [Mục 7.4.4].

Nếu bật chức năng Cuộc gọi chờ, bạn có thể giữ cuộc gọi thứ nhất và trả lời cuộc gọi thứ hai bằng cách nhấn phím  [Gửi] hoặc chọn phím  [Trả lời], sau đó chọn **Giữ & Trả lời**.



Bạn có thể kết thúc cuộc gọi hiện thời và trả lời cuộc gọi chờ bằng cách chọn  [Mục], rồi chọn **Kết thúc & Trả lời**.

### Từ chối cuộc gọi đến

Khi bạn không có cuộc gọi, bạn có thể từ chối một cuộc gọi đến đơn giản bằng cách nhấn phím  [Kết thúc].

Khi đang có một cuộc gọi, bạn có thể từ chối cuộc gọi đến bằng cách nhấn  [Mục] và chọn Nhiều người/Từ chối hoặc nhấn phím  [Kết thúc].

## Tắt micro

Bạn có thể tắt micro khi đang có cuộc gọi bằng cách nhấn phím  [Chọn] rồi chọn **Tắt tiếng**. Để bật micro lại, nhấn phím  [Bật tiếng].

Khi tắt tiếng điện thoại, người gọi sẽ không thể nghe bạn nói, nhưng bạn vẫn có thể nghe họ.

## Bật âm DTMF khi đang có cuộc gọi

Để bật âm DTMF khi đang có cuộc gọi, ví dụ để làm cho điện thoại trở thành một tổng đài tự động, chọn  [Chọn] rồi chọn Bật DTMF. Âm DTMF có thể được tắt theo cách tương tự.

## Truy nhập menu chính Tin nhắn và Bộ công cụ SIM

Các tùy chọn trong menu Tin nhắn và Bộ công cụ SIM có thể được truy nhập từ Menu trong khi gọi bằng cách chọn  [Chọn]. Menu Bộ công cụ SIM chỉ hiển thị khi thẻ SIM trong điện thoại hỗ trợ dịch vụ này.



## Cuộc gọi nhiều người hay Cuộc gọi hội nghị

Dịch vụ cuộc gọi nhiều người hoặc cuộc gọi hội nghị mang đến cho bạn khả năng đàm thoại cùng lúc với nhiều người, nếu được nhà cung cấp dịch vụ mạng hỗ trợ chức năng này.

Một cuộc gọi nhiều người chỉ có thể được thiết lập khi bạn đang có một cuộc gọi và một cuộc gọi khác đang ở chế độ chờ, cả hai cuộc gọi này đều đã được nhận. Khi một cuộc gọi nhiều người được thiết lập, người thiết lập có thể thêm, ngắt hoặc tách các cuộc gọi đó ra (có nghĩa là tách một cuộc gọi ra khỏi cuộc gọi nhiều người nhưng vẫn giữ cuộc gọi đó).

Số thành viên tối đa trong một cuộc gọi nhiều người là năm. Một khi được cài đặt, bạn sẽ điều khiển cuộc gọi nhiều người và chỉ có bạn mới có thể thêm vào cuộc gọi mới.

### Thực hiện cuộc gọi thứ hai

Bạn có thể thực hiện cuộc gọi thứ hai trong khi đang có cuộc gọi. Để thực hiện, nhập số điện thoại thứ hai vào và nhấn phím  [Gửi]. Khi kết nối với cuộc gọi thứ hai, cuộc gọi đầu tiên sẽ ở chế độ chờ. Bạn có thể chuyển qua lại giữa các cuộc gọi bằng cách chọn  [Chọn] rồi chọn **Chuyển đổi**.

### Cài đặt cuộc gọi nhiều người

Bạn có thể kết nối cuộc gọi đang ở chế độ chờ với cuộc gọi hiện tại để tạo một cuộc gọi nhiều người bằng cách chọn  [Chọn] rồi chọn **Nhiều người / Kết nối tất cả**.

### Chuyển cuộc gọi nhiều người sang chế độ chờ

Để chuyển một cuộc gọi nhiều người sang chế độ chờ, chọn  [Chọn] rồi chọn **Nhiều người / Giữ tất cả**.



### Khôi phục Cuộc gọi nhiều người đang ở chế độ chờ

Để khôi phục cuộc gọi nhiều người đang ở chế độ chờ, chọn  [Chọn] rồi chọn **Nhiều người / Kết nối tất cả**.

### Thêm cuộc gọi mới vào cuộc gọi nhiều người

Để thêm cuộc gọi hiện tại vào cuộc gọi nhiều người ở chế độ chờ, chọn  [Chọn] rồi chọn **Nhiều người / Kết nối tất cả**.

### Hiển thị các số điện thoại trong cuộc gọi nhiều người

Để duyệt qua danh sách các số điện thoại của người gọi trong cuộc gọi nhiều người trên màn hình, nhấn phím  và .



### Chuyển một thành viên trong cuộc gọi nhiều người sang chế độ chờ

Để chuyển một người gọi được chọn sang chế độ chờ (người có số điện thoại đang hiển thị trên màn hình), chọn  [Chọn] rồi chọn **Nhiều người / Loại trừ**.

### **Cuộc gọi riêng trong cuộc gọi nhiều người**

Để trò chuyện riêng với một người trong cuộc gọi nhiều người, hiển thị số điện thoại của người đó trên màn hình rồi chọn  [Chọn] và Nhiều người / Riêng để chuyển những người gọi khác sang chế độ chờ.

### **Kết thúc cuộc gọi nhiều người**

Bạn có thể ngắt kết nối với người gọi hiện tại trong cuộc gọi nhiều người bằng cách nhấn phím  [Kết thúc]. Để kết thúc cuộc gọi nhiều người, nhấn  [Chọn] rồi chọn **Nhiều người / Kết thúc**.

Chọn **Nhiều người/Kết thúc** tất cả sẽ kết thúc tất cả cuộc đang gọi và đang giữ.

## Mã truy nhập

Bạn có thể sử dụng các mã truy nhập được mô tả trong phần này để ngăn việc sử dụng điện thoại trái phép. Bạn có thể thay đổi các mã truy nhập (ngoại trừ mã PUK và PUK2) trong [Mục 7.5.6].

### Mã PIN (4 đến 8 chữ số)

Mã PIN (Số nhận dạng cá nhân) bảo vệ thẻ SIM không bị sử dụng trái phép. **Mã PIN** thường được cung cấp kèm theo thẻ SIM. Khi Mã PIN được cài **Bật**, bạn phải nhập mã PIN mỗi khi bật điện thoại. Ngược lại, khi **Mã PIN** được cài **Tắt**, điện thoại sẽ kết nối trực tiếp với mạng mà không yêu cầu nhập mã PIN.

### Mã PIN2 (4 đến 8 chữ số)

Bạn cần phải có mã PIN2, được cung cấp kèm theo một số thẻ SIM, để truy nhập một số chức năng như Thông báo phí cuộc gọi, Số gọi cố định. Các chức năng này chỉ có nếu được thẻ SIM hỗ trợ.

### Mã PUK (4 đến 8 chữ số)

Bạn cần có mã PUK (Phím mở khóa mã PIN) để thay đổi mã PIN bị khóa. Mã PUK có thể được cung cấp kèm theo thẻ SIM. Nếu chưa có, hãy liên hệ với nhà cung cấp dịch vụ địa phương để có mã này. Nếu làm mất mã, bạn cũng cần liên hệ với nhà cung cấp dịch vụ.

### Mã PUK2 (4 đến 8 chữ số)

Bạn cần có mã PUK2, được cung cấp kèm theo một số thẻ SIM, để thay đổi mã PIN2 bị khóa. Nếu làm mất mã, bạn cũng cần liên hệ với nhà cung cấp dịch vụ.

## Mã bảo vệ (4 đến 8 chữ số)

Mã bảo vệ ngăn chặn việc sử dụng điện thoại trái phép. Mã thường được cung cấp kèm theo điện thoại. Mã này được dùng để xóa tất cả các mục điện thoại và kích hoạt menu “Về cài đặt mặc định”. Mã mặc định là “**0000**”.

# Sơ đồ menu

## 1 Cấu hình

- 1 Chỉ rung
- 2 Im lặng
- 3 Thông thường
- 4 Tiếng to
- 5 Tai nghe

## 2 Nhật ký cuộc gọi

- 1 Cuộc gọi bị nhỡ
- 2 Cuộc gọi đã nhận
- 3 Số đã gọi
- 4 Xóa
- 5 Cước cuộc gọi
- 6 Thông tin GPRS

## 3 Công cụ

- 1 Máy tính
- 2 Đổi đơn vị đo
- 3 Giờ quốc tế
- 4 Ghi âm
- 5 Tình trạng bộ nhớ

## 4 Sổ tay

- 1 Danh bạ
- 2 Lịch làm việc
- 3 Ghi nhớ

## 5 Tin nhắn

- 1 Soạn tin SMS
- 2 Soạn tin MMS
- 3 Hộp thư đến
- 4 Hộp thư đi
- 5 Bản thảo
- 6 Nghe thư thoại
- 7 Dịch vụ thông tin
- 8 Câu mẫu
- 9 Cài đặt

## 6 Máy ảnh

- 1 Chụp thường
- 2 Chụp ghép
- 3 Chụp liên tục
- 4 Album
- 5 Cài đặt

## 8 Dịch vụ

- 1 Internet
- 2 A1-Dienste

## 7 Cài đặt

- 1 Báo thức
- 2 Ngày & Giờ
- 3 Cài đặt Đ.Thoại
- 4 Cài đặt cuộc gọi
- 5 Cài đặt bảo vệ
- 6 Cài đặt mạng
- 7 Về cài đặt mặc định
- 8 Cài đặt GPRS

## 9 Tài về

- 1 Ứng dụng khác
- 2 Hình ảnh
- 3 Âm thanh

Trong Cấu hình, bạn có thể cài đặt riêng và tùy chỉnh âm điện thoại cho bằng các sự kiện, môi trường, hoặc nhóm người gọi khác nhau.

Có sáu Cấu hình được cài sẵn: **Chỉ rung**, **Im lặng**, **Thông thường**, **To**, và **Tai nghe**. Mỗi Cấu hình có thể được tùy chỉnh.

Nhấn phím mềm bên trái [**Menu**] và chọn **Cấu hình** sử dụng các phím điều hướng lên/xuống.

## **Kích hoạt**

Mục 1.X.1

1. Một danh sách các Cấu hình được hiển thị.
2. Trong danh sách **Cấu hình** , cuộn xuống chế độ bạn muốn kích hoạt và nhấn phím mềm bên phải [**Chọn**] hoặc phím OK.
3. Sau, đó chọn **Kích hoạt**.

## **Cài đặt riêng**

Mục 1.X.2

Cuộn tới Cấu hình mong muốn trong danh sách Cấu hình. Sau khi nhấn phím mềm bên trái hoặc phím OK, chọn **Tùy chỉnh**. Lựa chọn cài đặt Cấu hình mở ra. Đặt lựa chọn như bạn muốn.

- ▶ **Báo có cuộc gọi:** Đặt kiểu báo cuộc gọi đến.
- ▶ **Nhạc chuông:** Chọn kiểu chuông từ danh sách.
- ▶ **Âm lượng chuông:** Đặt âm lượng chuông.
- ▶ **Kiểu báo tin nhắn:** Đặt kiểu báo tin nhắn.
- ▶ **Chuông tin nhắn:** Chọn âm báo tin nhắn.
- ▶ **Âm bàn phím:** Chọn âm báo bàn phím bạn muốn.
- ▶ **Âm lượng bàn phím:** Đặt âm lượng bàn phím.
- ▶ **Chuông mở nắp:** Cho phép cài âm khi bật nắp điện thoại tùy theo môi trường.
- ▶ **Âm lượng hiệu ứng:** Đặt âm lượng của hiệu ứng âm.
- ▶ **Âm lượng bật/tắt máy:** Đặt âm lượng chuông khi tắt/bật điện thoại.

► **Trả lời tự động:** Chức năng này chỉ có thể kích hoạt khi điện thoại được nối với bộ tai nghe hoặc bộ rảnh tay.



- **Tắt:** Điện thoại sẽ không tự động trả lời cuộc gọi
- **Sau 5 giây:** Sau 5 giây, điện thoại sẽ tự động trả lời cuộc gọi.
- **Sau 10 giây:** Sau 10 giây, điện thoại sẽ tự động trả lời cuộc gọi.

## Đổi tên

Mục 1.X.3

Bạn có thể đổi tên một Cấu hình và đặt tên bất kỳ mà bạn muốn cho nó.

❗ **Lưu ý** **Chỉ rung**, **Câm** và **Tai nghe** là những Cấu hình không thể đổi tên.

1. Để đổi tên một Cấu hình, cuộn xuống chế độ trong danh sách chế độ và sau khi nhấn phím mềm bên trái  hoặc phím OK, chọn **Đổi tên**.
2. Nhập tên bạn muốn và nhấn phím OK hoặc phím mềm bên trái  [OK].

# Nhật ký cuộc gọi

## Mục 2

### Cuộc gọi bị nhớ

#### Mục 2.1

Menu này cho biết số các cuộc gọi bị nhớ. Bạn có thể gọi đến những số này, lưu lại và xem ngày giờ gọi.

### Cuộc gọi đã nhận

#### Mục 2.2

Menu này cho biết số các cuộc gọi vừa nhận. Bạn có thể gọi đến những số này, lưu lại và xem ngày giờ gọi.

### Số đã gọi

#### Mục 2.3

Menu này cho biết số các cuộc vừa gọi. Bạn có thể gọi đến những số này, lưu lại và xem ngày giờ gọi.

### Xóa

#### Mục 2.4

Bạn có thể xóa tất cả các cuộc gọi mới nhất trong các mục Cuộc gọi bị nhớ, Cuộc gọi đã nhận, Số đã gọi hoặc Mọi cuộc gọi.

### Cước cuộc gọi





#### Mục 2.5

Trong những Menu phụ này, bạn có thể xem thời lượng và cước phí của các cuộc gọi.

### Thời lượng

#### Mục 2.5.1

Chức năng này cho phép bạn xem thời lượng của Cuộc vừa gọi, Tất cả cuộc gọi, Cuộc vừa nhận và Cuộc vừa gọi theo giờ, phút và giây. Bạn cũng có thể cài đặt lại bộ đếm giờ cuộc gọi.

1. Nhấn phím  [Mục] khi ở chế độ chờ.
2. Nhấn phím  để truy nhập trực tiếp hoặc phím  (và ) để truy nhập vào **Nhật ký cuộc gọi** rồi chọn **Cước cuộc gọi**.

3. Di chuyển thanh sáng đến mục **Thời lượng** và nhấn phím  [Chọn].

Có 5 menu phụ sau **Cuộc mới nhất**, **Mọi cuộc gọi**, **Cuộc gọi đã nhận**, **Số đã gọi** và **Cài đặt lại**.

## Cước cuộc gọi

Mục 2.5.2

Chức năng này cho phép bạn kiểm tra cước phí của cuộc gọi vừa gọi, của tất cả cuộc gọi, cước phí còn lại và cài lại cước phí. Để cài lại cước phí, bạn cần có mã PIN2.

## Cài đặt

Mục 2.5.3

### (Phụ thuộc thẻ SIM)

- ▶ **Đặt cước:** Bạn có thể cài đặt loại tiền và đơn vị tiền tệ. Liên hệ với nhà cung cấp dịch vụ để nhận giá tính đơn vị. Để chọn loại tiền tệ hoặc đơn vị trong menu này, bạn cần có mã PIN2.
- ▶ **Đặt tín dụng:** Dịch vụ mạng này cho phép bạn giới hạn cước phí các cuộc gọi theo đơn vị tính cước đã chọn. Nếu bạn chọn **Độc**, số đơn vị còn lại sẽ hiển thị. Nếu bạn chọn **Đổi**, bạn có thể thay đổi mức giới hạn cước phí.
- ▶ **Hiển thị tự động:** Dịch vụ mạng này cho phép bạn xem cước phí cuộc gọi vừa thực hiện một cách tự động. Nếu bạn chọn **Bật**, bạn có thể xem cước phí mới nhất khi cuộc gọi vừa kết thúc.

## Thông tin GPRS

Mục 2.6

Bạn có thể kiểm tra tổng dung lượng dữ liệu đã truyền tải trên mạng qua GPRS. Ngoài ra, bạn cũng có thể xem tổng thời lượng kết nối mạng.

### Thời lượng

Mục 2.6.1

Bạn có thể kiểm tra thời lượng của **Cuộc mới nhất** và **Mọi cuộc gọi**. Bạn cũng có thể cài đặt lại bộ đếm giờ cuộc gọi.

### D.lượng dữ liệu

Mục 2.6.2

Bạn có thể kiểm tra dung lượng **Đã gửi**, **Đã nhận** hoặc **Tất cả** và **Về mặc định** tất cả.



# Công cụ



## Mục 3

### Máy tính

#### Mục 3.1

Menu này có các chức năng chuẩn như +, -, x, ÷: Cộng, Trừ, Nhân và Chia.







1. Nhập số bằng cách nhấn các phím số.
2. Dùng các phím điều hướng để chọn phép toán cần dùng.
3. Sau đó nhập các số cần tính vào.
4. Nhấn  [Kết quả] để xem kết quả.
5. Nhấn  [Đặt lại] hoặc nhập số khác vào để lặp lại quá trình trên.
6. Để kết thúc chức năng **Máy tính**, nhấn  [Trở lại].

❗ **Lưu ý** Sử dụng phím  để xóa số hoặc phép toán. Nếu bạn nhấn phím , bạn có thể nhập một số âm. Ngoài ra, nhấn phím , bạn có thể nhập một số thập phân.

### Đổi đơn vị đo

#### Mục 3.2



Chức năng này chuyển đổi số đo sang một đơn vị bạn muốn. Có 4 loại số đo có thể được chuyển đổi là: **Độ dài**, **Diện tích**, **Trọng lượng** và **Thể tích**.

1. Bạn có thể chọn một trong bốn loại đơn vị đo lường bằng cách nhấn phím  [Đơn vị].
2. Chọn loại đơn vị chuẩn bằng cách nhấn phím  (va ).
3. Chọn loại đơn vị bạn muốn quy đổi bằng cách nhấn phím  và .
4. Bạn có thể kiểm tra lại giá trị quy đổi của đơn vị mong muốn. Bạn cũng có thể nhập số thập phân bằng cách nhấn phím .

## Giờ quốc tế

### Mục 3.3

Bạn có thể xem giờ của những thành phố lớn trên thế giới.

1. Chọn thành phố thuộc múi giờ mong muốn bằng cách nhấn phím , .
2. Bạn cũng có thể cài đặt giờ hiện tại thành giờ của thành phố bạn chọn bằng cách nhấn  [Cài đặt].

## Ghi âm



### Mục 3.4

Tính năng ghi nhớ giọng nói cho phép bạn ghi âm tối đa 10 tin nhắn thoại và mỗi tin có độ dài tối đa 20 Giây.

### Ghi âm

#### Menu 3.4.1

Bạn có thể ghi âm thoại trong menu Ghi âm.

1. Khi quá trình thu âm bắt đầu, thông báo Đang thu và thời lượng thu còn lại sẽ hiển thị.
2. Nếu bạn muốn kết thúc việc ghi âm, nhấn phím  [Lưu].
3. Nhập tiêu đề vào rồi nhấn  [OK].

### Xem d.sách

#### Menu 3.4.2

Điện thoại sẽ hiển thị danh sách đoạn ghi nhớ giọng nói. Bạn có thể Phát lại và Xóa đoạn ghi nhớ đã ghi âm.

## Tình trạng bộ nhớ

### Mục 3.5

Bạn có thể kiểm tra dung lượng trống và đã sử dụng của mỗi vùng bộ nhớ, bộ nhớ SIM. Bạn có thể truy nhập menu của mỗi vùng bộ nhớ.

## Danh bạ



## Mục 4.1

- ❶ **Lưu ý** Ở chế độ chờ, nhấn phím mềm bên phải  [Liên hệ] để truy cập trực tiếp.

## Tìm kiếm

## Mục 4.1.1

## (Gọi điện từ danh bạ)

1. Chọn **Tìm kiếm** bằng cách nhấn phím mềm bên trái  [Chọn] hoặc [OK].
2. Nhập tên bạn muốn tìm hoặc chọn phím mềm bên trái  [Danh sách] để xem tất cả danh sách số điện thoại.

- ❶ **Lưu ý** Tìm nhanh bằng cách nhập ký tự đầu tiên của tên hoặc số điện thoại mà bạn muốn tìm.











3. Nếu bạn muốn chỉnh sửa, xóa, sao chép một mục hoặc thêm câu thoại, chọn  [T.chọn]. Menu sau đây sẽ hiển thị.

- ▶ **Sửa:** Bạn có thể soạn tên, số, nhóm, đặc tính và hình bằng cách sử dụng phím điều hướng.
- ▶ **Soạn tin SMS/MMS:** Sau khi bạn tìm thấy số cần tìm, bạn có thể gửi một tin nhắn chữ/đa phương tiện tới số đã chọn.
- ▶ **Sao chép:** Bạn có thể sao chép một mục từ thẻ SIM vào điện thoại hoặc từ điện thoại vào thẻ SIM.
- ▶ **Số chính:** Bạn có thể chọn một trong các số điện thoại di động, số điện thoại nhà, số điện thoại văn phòng mà bạn thường sử dụng. Sau khi bạn đặt cài đặt này, số chính sẽ được hiển thị trước, khi bạn tìm kiếm.
- ▶ **Xóa:** Bạn có thể xóa một mục.

## Thêm

Mục 4.1.2

Bạn có thể tạo một danh bạ mới bằng cách sử dụng chức năng này. Dung lượng bộ nhớ điện thoại có thể chứa 200 mục. Dung lượng bộ nhớ thẻ SIM tùy thuộc nhà cung cấp dịch vụ mạng. Bạn cũng có thể lưu 20 ký tự cho mỗi tên trong Bộ nhớ điện thoại và lưu các ký tự trong thẻ SIM. Số ký tự phụ thuộc vào tính năng của thẻ SIM.

1. Chọn **Thêm mới** bằng cách nhấn phím mềm bên trái  [Chọn] hoặc [OK].
2. Chọn bộ nhớ mà bạn muốn lưu vào: Thẻ **SIM** hoặc **Điện thoại**. Nếu cài số điện thoại, bạn cần chọn số điện thoại mà bạn muốn làm Số máy chính.
  - a. Nhấn  [Chọn] để nhập một tên.
  - b. Nhấn  [OK] rồi nhập một số.
  - c. Nhấn  [OK].
  - d. Bạn có thể cài đặt một nhóm cho mục tên đó bằng cách nhấn  ( , )  :
  - e. Bạn có thể cài một ký tự và hình ảnh cho mục tên đó bằng cách nhấn  ,  ,  ( , ) .

## Nhóm người gọi

Mục 4.1.3

Bạn có thể lập danh sách tối đa 20 thành viên trong một nhóm. Bạn có thể lập danh sách tối đa 7 nhóm.



- ▶ **D.sách thành viên:** Hiển thị các thành viên của nhóm mà bạn đã chọn.
- ▶ **Chuông nhóm:** Cho phép bạn định kiểu chuông cho cuộc gọi của các thành viên trong nhóm.
- ▶ **Biểu tượng nhóm:** Cho phép bạn chọn biểu tượng cho nhóm.
- ▶ **Thêm thành viên:** Bạn có thể thêm thành viên vào nhóm. Mỗi nhóm không được quá 20 thành viên.

- ▶ **Xóa thành viên:** Bạn có thể xóa thành viên khỏi Danh sách thành viên của nhóm. Tuy nhiên, tên và số điện thoại của thành viên đó vẫn còn trong danh bạ.
- ▶ **Đổi tên:** Bạn có thể thay đổi tên nhóm.

## Quay số nhanh



Mục 4.1.4

Bạn có thể gán cho mỗi phím từ  đến  một mục trong danh sách Tên. Bạn có thể gọi trực tiếp bằng cách nhấn phím này.

1. Ở chế độ chờ, nhấn  [Danh bạ] để vào menu danh bạ.
2. Di chuyển đến **Quay số nhanh** rồi nhấn  [Chọn].
3. Nếu bạn muốn thêm số vào chức năng Quay số nhanh, chọn mục (**Trống**). Sau đó, bạn có thể tìm tên trong danh bạ để gán.
4. Chọn tên được chỉ định quay số nhanh rồi chọn **Đổi** hoặc **Xóa** để chỉnh sửa tên.

## Cài đặt

Mục 4.1.5

1. Nhấn phím  [Danh bạ] khi ở chế độ chờ.
2. Di chuyển đến Cài đặt rồi nhấn phím  [Chọn].

### ▶ Đặt bộ nhớ

Di chuyển đến mục **Đặt bộ nhớ** rồi nhấn phím  [Chọn].

- Nếu bạn chọn **Tùy chọn**, điện thoại sẽ hỏi bạn muốn lưu các mục tên trong danh bạ bằng bộ nhớ nào.
- Nếu bạn chọn **SIM** hoặc **Điện thoại**, điện thoại sẽ lưu mục tên mới vào SIM hoặc điện thoại.

### ▶ Tìm kiếm

Di chuyển đến mục **Tìm kiếm** rồi nhấn phím  [Chọn].

- Nếu bạn chọn **Tùy chọn**, điện thoại sẽ hỏi kiểu tìm kiếm là gì.
- Nếu bạn chọn **Tên** hoặc **Số**, điện thoại sẽ tìm mục tên theo Tên hoặc Số điện thoại.

### ► Kiểu h.thị d.bạ

Di chuyển đến mục **Kiểu h.thị d.bạ** rồi nhấn  [Chọn].

- **Theo tên:** Cài đặt cho danh bạ chỉ hiển thị tên.
- **Có hình:** Cài đặt cho danh bạ hiển thị thông tin cá nhân và hình ảnh.
- **Tên & Số:** Đặt danh sách số điện thoại có hiển thị tên và số.

## Sao chép tất cả

Mục 4.1.6

Bạn có thể sao chép/chuyển các mục tên trong bộ nhớ thẻ SIM sang bộ nhớ điện thoại hoặc ngược lại.

1. Ở chế độ chờ, nhấn  [Danh bạ] để vào menu danh bạ trước.

2. Di chuyển **Sao chép tất cả**, sau đó nhấn phím  [Chọn] để truy nhập vào menu này.

- **SIM sang ĐT:** Để sao chép mục từ Thẻ SIM sang Bộ nhớ điện thoại.
- **ĐT sang SIM:** Để sao chép mục từ Bộ nhớ điện thoại sang Thẻ SIM.





3. Bạn sẽ thấy các menu phụ sau:

- **Giữ mục gốc:** Khi sao chép, Số điện thoại gốc sẽ được giữ.
- **Xóa mục gốc:** Khi sao chép, Số điện thoại gốc sẽ bị xóa.

## Xóa tất cả

Mục 4.1.7

Bạn có thể xóa tất cả các mục trong SIM và Điện thoại. Chức năng này yêu cầu Mã bảo vệ.





1. Nhấn  [Danh bạ] ở chế độ chờ và chọn Xóa tất cả, nhấn  [Chọn].
2. Sau đó chọn bộ nhớ cần xóa.
3. Nhập mã bảo vệ vào rồi nhấn  [OK] hoặc  [Trở lại].

## Thông tin

Mục 4.1.8



### ► Số gọi dịch vụ

Sử dụng chức năng này để truy nhập danh sách các dịch vụ cụ thể do nhà điều hành mạng cung cấp (nếu được thẻ SIM hỗ trợ).

1. Trước tiên, mở Danh bạ bằng cách nhấn  [Danh bạ] ở chế độ chờ và chọn mục **Thông tin**.
2. Di chuyển thanh sáng đến mục **Số gọi dịch vụ**, sau đó nhấn phím  [Chọn] để truy nhập vào menu này.
3. Tên của các dịch vụ hiện có sẽ hiển thị.
4. Dùng phím  và  để chọn dịch vụ mà bạn muốn truy nhập. Nhấn phím  [Gửi].

### ► Trạng thái bộ nhớ

Chức năng này cho phép bạn kiểm tra dung lượng bộ nhớ còn trống và bộ nhớ đã sử dụng trong danh bạ.

1. Ở chế độ chờ, nhấn  [Danh bạ] để vào menu danh bạ. Chọn mục **Thông tin** bằng cách nhấn phím  [Chọn].
2. Di chuyển đến mục **Trạng thái bộ nhớ** rồi nhấn  [OK].





### ► Số máy chủ (tùy thuộc SIM)

Bạn có thể lưu và kiểm tra số của chính mình trên thẻ SIM.

**Lịch làm việc****Mục 4.2**

Khi vào menu này, một Lịch sẽ được hiển thị. Ở phía trên màn hình điện thoại có các phần để hiển thị ngày. Bất cứ khi nào bạn thay đổi ngày, lịch sẽ được cập nhật theo ngày đó. Một khung hình vuông sẽ xác định ngày cụ thể. Nếu bạn thấy một đường thẳng gạch dưới một ngày trên lịch, điều đó có nghĩa là ngày đó có việc cần làm hoặc ghi nhớ cho ngày đó. Chức năng này sẽ nhắc nhở bạn về lịch làm việc và các ghi nhớ. Điện thoại sẽ phát âm báo nếu bạn đã cài cho ghi chú này.

Để thay đổi ngày, tháng và năm.

	Mô tả		Mô tả
	Hàng năm		Hàng tuần
	Hàng tháng		Hàng ngày



Trong chế độ lập biểu, nhấn phím mềm bên trái  [Tùy chọn] theo cách sau;

**Thêm****Mục 4.2.1**

Cho phép bạn thêm lập biểu và bản ghi nhớ mới cho ngày đã chọn. Bạn có thể lưu nhiều nhất là 20 ghi nhớ.

Nhập chủ đề và nhấn phím mềm bên phải  [OK]. Bạn nhập thông tin thích hợp trong mục sau; **Giờ**, **Lặp lại** và **Báo thức**.



**Xem****Mục 4.2.2**

Xem tất cả lập biểu và bản ghi nhớ cho ngày đã chọn. Sử dụng ,  để duyệt qua các danh sách ghi nhớ. Nếu bạn đặt báo thức cho ghi nhớ, biểu tượng báo thức sẽ được hiển thị.

Nếu bạn muốn xem ghi nhớ dưới dạng chi tiết, nhấn phím mềm bên trái  [Chọn]. Nhấn phím  [Chọn] để xóa hay chỉnh sửa ghi chú bạn chọn.

## Xem tất cả

Mục 4.2.3

Hiển thị tất cả ghi chú mà bạn đã cài cho các ngày. Dùng phím ,  để lựa chọn trong danh sách các ghi chú. Nếu bạn muốn xem ghi nhớ dưới dạng chi tiết, nhấn phím mềm bên trái  [Chọn].

## Xóa lịch cũ

Mục 4.2.4

Bạn có thể xóa các ghi chú cũ đã được thông báo.



## Xóa tất cả

Mục 4.2.5

Bạn có thể xóa tất cả ghi chú.

## Ghi nhớ

Mục 4.3

1. Chọn Bản ghi nhớ bằng cách nhấn phím mềm bên trái  [Chọn].
2. Nếu trống, Thêm mới bằng cách nhấn phím mềm bên trái  [Thêm].
3. Nhập ghi nhớ vào rồi nhấn  [OK].



❗ **Lưu ý** Nếu bạn muốn đổi chế độ nhập văn bản, nhấn  theo thứ tự.

Menu này bao gồm các chức năng liên quan đến SMS (Dịch vụ Tin nhắn Ngắn), MMS (Dịch vụ Tin nhắn Đa phương tiện), thư thoại, cũng như các tin nhắn dịch vụ của mạng.

## Soạn tin SMS

### Mục 5.1

Bạn có thể soạn và chỉnh sửa tin nhắn văn bản cũng như kiểm tra số trang tin nhắn.

1. Truy nhập vào menu Tin nhắn bằng cách nhấn phím  [Chọn].
2. Nếu bạn muốn soạn một tin nhắn mới, chọn **Soạn tin SMS**.
3. Để nhập văn bản dễ dàng hơn, sử dụng T9.
4. Nhấn [Chèn] để kèm theo các thư mục.
5. Nếu bạn muốn cài tùy chọn cho tin nhắn văn bản hoặc để kết thúc việc soạn thảo, nhấn  [Chọn].



**❗ Lưu ý** Điện thoại này hỗ trợ chức năng EMS phiên bản 5 dùng để gửi hình màu, âm thanh, các kiểu văn bản, v.v... Điện thoại của hãng khác có thể không nhận được hình ảnh, âm thanh hoặc kiểu văn bản mà bạn đã gửi nếu không hỗ trợ chức năng này.

## Chèn

- ▶ **Biểu tượng:** Bạn có thể thêm các ký tự đặc biệt.
- ▶ **Picture:** Bạn có thể chèn những hình có sẵn hoặc những hình trong Hình riêng có cho các tin nhắn ngắn.
- ▶ **Âm thanh:** Bạn có thể chèn âm thanh dành cho tin nhắn ngắn.
- ▶ **Mẫu văn bản:** Bạn có thể sử dụng các Mẫu văn bản cài đặt sẵn trong điện thoại.
- ▶ **Danh bạ:** Bạn có thể thêm các số điện thoại hoặc địa chỉ email vào sổ điện thoại.
- ▶ **Danh thiếp:** Bạn có thể thêm chữ ký của bạn vào tin nhắn.

## T.chọn

### ► **Gửi:** Gửi tin nhắn văn bản

1. Nhập số điện thoại của người nhận.
2. Nhấn phím  để thêm nhiều người nhận.
3. Bạn có thể thêm số điện thoại vào trong sổ điện thoại.
4. Nhấn phím  sau khi nhập số.

Tất cả các tin nhắn sẽ tự động được lưu vào trong thư mục hộp thư đi, ngay cả khi không gửi được.

### ► **Lưu:** Lưu tin nhắn vào Hộp thư đi.

### ► **Kiểu chữ:** Bạn có thể chọn Kích cỡ và Kiểu phong chữ.

### ► **Màu:** Bạn có thể chọn màu cho phong chữ và nền.

### ► **Căn hàng:** Bạn có thể căn nội dung tin nhắn vào Phải, Trung tâm, Trái.

### ► **Ngôn ngữ T9:** Chọn kiểu nhập T9.

### ► **Thoát:** Nếu bạn nhấn phím **Thoát** trong khi đang soạn tin nhắn, bạn có thể kết thúc việc soạn thảo và trở về menu Tin nhắn. Tin nhắn mà bạn đã soạn sẽ không được lưu.

## Sử dụng chế độ nhập văn bản T9

- Chế độ nhập văn bản T9 chỉ khả dụng cho những chế độ và ngôn ngữ trong danh sách chế độ. Bạn có thể nhập chữ bất kỳ chỉ bằng một một ấn nhấn. Nhập văn bản T9 được dựa trên một từ điển dựng sẵn.

### ► Bắt đầu viết một từ bằng cách sử dụng các phím đến . Nhấn mỗi phím một lần cho một chữ. Từ thay đổi sau mỗi lần nhấn.

### ► Ví dụ: Để viết Happy khi chế độ thử đoán trước được chọn, nhấn, một lần cho chữ H, một lần cho A, một lần cho p, một lần cho p, và một lần cho Y.

### ► Khi bạn đã kết thúc viết từ và nó là chính xác, xác nhận bằng cách nhấn **Kết thúc**. Nhấn bằng cách thêm một dấu cách hoặc phím **Điều Hướng phải** để dịch chuyển con trỏ.

**Soạn tin MMS****Mục 5.2**

Bạn có thể soạn thảo và chỉnh sửa tin nhắn đa phương tiện, kiểm tra dung lượng tin nhắn.

1. Truy nhập vào menu **Tin nhắn** bằng cách nhấn phím  [Chọn].
2. Nếu bạn muốn soạn một tin nhắn mới, chọn **Soạn tin MMS**.
3. Bạn có thể soạn một tin nhắn mới hoặc chọn một trong các mẫu tin nhắn đa phương tiện có sẵn.
4. Nhấn **Chèn** để thêm vào **Biểu tượng**, **Ảnh đã chụp**, **Chụp hình**, **Hình ảnh**, **Âm thanh**, **Ghi âm**, **Mẫu văn bản**.

**T.chọn**

- ▶ **Gửi:** Bạn có thể gửi tin nhắn đa phương tiện đến nhiều người, cài đặt ưu tiên cho tin nhắn cũng như để gửi sau.
- ❗ **Lưu ý**
  - Tất cả các tin nhắn sẽ tự động được lưu vào trong thư mục hộp thư đi, ngay cả khi không gửi được.
  - Kiểm tra với nhà cung cấp dịch vụ của bạn xem có dịch vụ Ưu tiên không.
- ▶ **Xem trước:** Bạn có thể xem trước tin nhắn đa phương tiện mà bạn đã soạn.
- ▶ **Lưu:** Bạn có thể lưu các tin nhắn đa phương tiện Thư mục bản thảo hoặc Lưu thành mẫu.
- ▶ **Thêm trang:** Bạn có thể thêm trang mới ở trước hoặc sau trang hiện hành.
- ▶ **Chuyển trang:** Bạn có thể di chuyển đến trang trước hoặc trang sau.
- ▶ **Xóa trang:** Bạn có thể xóa trang hiện tại.
- ▶ **Cài đặt trang**
  - **Đặt thời gian:** Bạn có thể cài đặt thời gian cho trang, văn bản, hình ảnh và âm thanh.

► **Ngôn ngữ T9:** Chọn kiểu nhập T9.







► **Thoát:** Bạn có thể trở về menu Tin nhắn.

❗ **Lưu ý** Nếu bạn chọn hình ảnh (15k) khi soạn tin nhắn đa phương tiện, thời gian nạp hình sẽ mất ít nhất 15 giây. Hơn nữa, bạn không thể sử dụng bất kỳ phím nào trong khi đang nạp. Sau 15 giây, bạn mới có thể tiếp tục soạn tin nhắn.

## Hộp thư đến

### Mục 5.3

Bạn sẽ được thông báo khi có tin nhắn mới. Các tin nhắn này sẽ được lưu trong Hộp thư đến. Trong Hộp thư đến bạn có thể xác định mỗi tin nhắn bằng biểu tượng. Để biết thêm chi tiết, xem phần hướng dẫn về biểu tượng.

	Hướng dẫn về biểu tượng
	Tin nhắn đa phương tiện
	Tin nhắn ngắn
	Tin nhắn SIM
	Đọc tin nhắn đa phương tiện
	Đọc tin nhắn chữ
	Tin nhắn mở rộng
	Tin nhắn đa phương tiện đã thông báo

Nếu điện thoại thông báo “Không còn chỗ cho tin nhắn SIM” bạn chỉ cần xóa tin nhắn SIM trong Hộp thư đến. Nếu điện thoại hiển thị “Không còn chỗ cho tin nhắn”, bạn có thể tạo chỗ trống bằng cách xóa các tin nhắn, phương tiện và ứng dụng.

### \* Tin nhắn SIM

Tin nhắn SIM là tin nhắn được lưu trong thẻ SIM. Bạn có thể chuyển tin nhắn này vào điện thoại.

Đối với tin nhắn đa phương tiện đã thông báo, bạn phải chờ để tải về và mở tin nhắn đó.







Để đọc tin nhắn, chọn một trong những tin nhắn bằng cách nhấn .

- ▶ **Xem:** Bạn có thể đọc các tin nhắn đã nhận.
- ▶ **Trả lời:** Bạn có thể trả lời cho người gửi.
- ▶ **Chuyển tiếp:** Bạn có thể chuyển tiếp tin nhắn đã chọn đến một người khác.
- ▶ **Gọi lại:** Bạn có thể gọi lại người gửi.
- ▶ **Xóa:** Bạn có thể xóa tin nhắn hiện hành
- ▶ **Xem thông tin:** Bạn có thể xem thông tin về những tin nhắn đã nhận, như: Tên người gửi, Tiêu đề (chỉ dành cho Tin nhắn đa phương tiện), Ngày & giờ của tin nhắn, Loại tin nhắn, Kích cỡ tin nhắn
- ▶ **Xóa tất cả:** Bạn có thể xóa tất cả các tin nhắn.

**Hộp thư đi****Mục 5.4**

Bạn có thể xem các tin nhắn đã gửi và chưa gửi tại đây. Đối với tin nhắn đã gửi, bạn có thể xem tình trạng gửi.

Thao tác cũng giống như đối với tin nhắn trong hộp thư đến.

	Hướng dẫn về biểu tượng
	MMS Đã gửi
	MMS Chưa gửi
	MMS Xác nhận việc gửi
	SMS Đã gửi
	SMS Chưa gửi
	SMS Xác nhận việc gửi

**Khi bạn đã gửi tin nhắn:**

- ▶ **Xem:** Bạn có thể xem các tin nhắn đã gửi.
- ▶ **Gửi:** Bạn có thể gửi các tin nhắn.
- ▶ **Xóa:** Bạn có thể xóa tin nhắn hiện tại.
- ▶ **Xem thông tin:** Bạn có thể xem thông tin về những tin nhắn đã nhận, như: Tên người gửi, Tiêu đề (chỉ dành cho tin nhắn đa phương tiện), Ngày & giờ của tin nhắn, Loại tin nhắn, Kích cỡ tin nhắn.
- ▶ **Gửi tất cả:** Bạn có thể gửi tất cả các tin nhắn đã không được gửi.
- ▶ **Xóa tất cả:** Bạn có thể xóa tất cả các tin nhắn chưa gửi.

## Bản thảo

## Mục 5.5



Sử dụng menu này, bạn có thể đặt trước nhiều nhất là năm tin nhắn đa phương tiện mà bạn sử dụng thường xuyên nhất. Menu này hiển thị danh sách tin nhắn đa phương tiện được đặt trước.

Có các lựa chọn sau:

- ▶ **Xem:** Bạn có thể đọc các tin nhắn đa phương tiện.
- ▶ **Sửa:** Sửa đổi tin nhắn bạn chọn.
- ▶ **Xóa:** Xóa tin nhắn bạn chọn.
- ▶ **Xem thông tin:** Để xem thông tin của tin nhắn.
- ▶ **Xóa tất cả:** Xóa tất cả các tin nhắn trong thư mục.

## Nghe thư thoại

## Mục 5.6

Khi menu này được chọn, đơn giản chỉ cần nhấn phím mềm bên trái  [OK] để nghe thư thoại. Bạn cũng có thể giữ phím  ở chế độ chờ để nghe thư thoại.

- ❗ **Lưu ý** Khi bạn nhận một thư thoại, điện thoại của bạn sẽ hiển thị biểu tượng và bạn sẽ nghe thấy một âm báo. Vui lòng kiểm tra với nhà cung cấp mạng của bạn để có chi tiết về dịch vụ của họ để cấu hình điện thoại một cách thích hợp.



## Dịch vụ thông tin (Tùy thuộc thuê bao và mạng)

### Mục 5.7

Các tin nhắn Dịch vụ thông tin là tin nhắn văn bản được gửi từ mạng đến các thuê bao của mạng GSM. Chúng cung cấp các thông tin như dự báo thời tiết, giao thông, dịch vụ taxi, dược phẩm và giá chứng khoán. Mỗi loại thông tin được xác định bằng một số; do đó bạn có thể liên hệ với nhà cung cấp dịch vụ này ngay khi bạn nhập xong số dịch vụ thông tin nhất định. Khi bạn nhận được tin nhắn dịch vụ thông tin, bạn sẽ thấy một thông báo hiển thị cho biết bạn vừa nhận được một tin nhắn dịch vụ thông tin hoặc tin nhắn đó sẽ hiển thị trực tiếp. Để xem lại tin nhắn hoặc khi không ở chế độ chờ, hãy làm theo các bước sau.

### Đọc

#### Mục 5.7.1

1. Khi bạn nhận được một tin nhắn dịch vụ thông tin và chọn **Đọc** để xem, tin nhắn sẽ hiển thị trên màn hình. Bạn có thể đọc tin nhắn khác bằng cách phím di chuyển , , hoặc  [Kế tiếp].
2. Tin nhắn sẽ hiển thị cho đến khi bạn nhận được một tin nhắn khác.

### Chủ đề

#### Mục 5.7.2

#### (Tùy thuộc thuê bao và mạng)

- ▶ **Thêm:** Bạn có thể thêm số của tin nhắn Dịch vụ thông tin vào Bộ nhớ điện thoại cùng với biệt hiệu của nó.
- ▶ **Xem d.sách:** Bạn có thể xem các số của tin nhắn Dịch vụ thông tin mà bạn đã thêm vào. Nếu nhấn phím  [Chọn], bạn có thể chỉnh sửa và xóa loại tin nhắn dịch vụ thông tin mà bạn đã thêm vào.
- ▶ **D.sách h.động:** Bạn có thể chọn số của tin nhắn Dịch vụ thông tin trong danh sách. Nếu bạn kích hoạt một số dịch vụ thông tin, bạn có thể nhận tin nhắn từ số đó.

## Câu mẫu

Mục 5.8

### Mẫu văn bản

Mục 5.8.1

Bạn có 6 mẫu văn bản.

- **Xin gọi lại cho tôi**
- **Tôi bị trễ. Tôi sẽ đến đó lúc**
- **Bây giờ bạn đang ở đâu**
- **Tôi đang đến**
- **Rất khẩn. Xin liên hệ ngay.**
- **Anh yêu em**

### Mẫu đa phương tiện

Mục 5.8.2

Bạn có thể sử dụng các tùy chọn sau:

- ▶ **Xem:** Bạn có thể xem các mẫu đa phương tiện.
- ▶ **Sửa:** Bạn có thể chỉnh sửa các mẫu đa phương tiện.
- ▶ **Thêm mới:** Cho phép bạn tạo các mẫu đa phương tiện mới.
- ▶ **Soạn tin nhắn:** Bạn có thể soạn và gửi tin nhắn chữ đa phương tiện.
- ▶ **Xóa:** Bạn có thể xóa các mẫu đa phương tiện.
- ▶ **Xóa tất cả:** Cho phép bạn xóa tất cả các tin nhắn đa phương tiện.

### Danh thiếp

Mục 5.8.3

Bạn có thể tạo chữ ký của mình

**Cài đặt****Mục 5.9****Tin nhắn văn bản****Mục 5.9.1****► Loại tin nhắn:**

**Văn bản, Tiếng, Fax, Nhắn tin trong nước, X.400, Thư điện tử, ERMES**

Thông thường, loại tin nhắn được cài ở dạng **Văn bản**. Bạn có thể chuyển đổi tin nhắn văn bản sang những dạng khác. Liên hệ với nhà cung cấp dịch vụ để biết tính khả dụng của chức năng này.

- **Thời hiệu:** Dịch vụ mạng này cho phép bạn cài đặt thời hạn lưu trữ tin nhắn văn bản tại trung tâm tin nhắn.
- **Báo gửi tin:** Nếu cài **Có**, bạn có thể kiểm tra xem tin nhắn của mình đã được gửi thành công hay không.
- **Trả lời qua cùng TTDV:** Khi một tin nhắn được gửi đi, chức năng này cho phép người nhận trả lời và tính cước phí của tin nhắn trả lời vào hóa đơn của bạn.
- **Trung tâm SMS:** Nếu muốn gửi tin nhắn văn bản, bạn có thể sẽ nhận được địa chỉ của trung tâm SMS qua menu này.

**Tin nhắn MMS****Mục 5.9.2**

- **Ưu tiên:** Bạn có thể đặt ưu tiên của tin nhắn bạn chọn.
- **Thời hiệu:** Dịch vụ mạng này cho phép bạn cài đặt thời hạn lưu trữ tin nhắn văn bản tại trung tâm tin nhắn.
- **Báo gửi tin:** Nếu cài **Có**, bạn có thể kiểm tra xem tin nhắn của mình đã được gửi thành công hay không.
- **Tự động tải về:** Nếu bạn chọn **Bật**, bạn sẽ tự động nhận được tin nhắn đa phương tiện. Nếu bạn chọn **Tắt**, bạn chỉ nhận được tin nhắn thông báo trong hộp thư đến và sau đó bạn có thể kiểm tra thông báo này. Nếu bạn chọn chỉ **Mạng Chủ**, Bạn nhận các tin nhắn đa phương tiện dựa vào **Mạng Chủ**.

- ▶ **Cài đặt mạng:** Nếu bạn chọn máy chủ tin nhắn đa phương tiện, bạn có thể thiết lập địa chỉ URL cho máy chủ tin nhắn đa phương tiện.
- ▶ **Loại được phép**
  - Cá nhân:** Tin nhắn cá nhân.
  - Quảng cáo:** Tin nhắn thương mại.
  - Thông tin:** Thông tin cần thiết.

## Tr.tâm thư thoại

Mục 5.9.3

Bạn có thể nghe tin nhắn thoại nếu chức năng này được nhà cung cấp dịch vụ mạng hỗ trợ. Khi có thư thoại mới, một biểu tượng sẽ hiển thị trên màn hình. Vui lòng kiểm tra với nhà cung cấp dịch vụ mạng để biết thêm chi tiết về các dịch vụ mà họ cung cấp để cài đặt đúng.

- ▶ **Trang chủ:** Bạn có thể nghe thư thoại bằng cách chọn **Trang chủ**.
- ▶ **Chuyển mạng:** Ngay cả khi bạn đang ở nước ngoài, bạn cũng có thể nghe thư thoại nếu dịch vụ chuyển mạng được hỗ trợ.

## Dịch vụ thông tin

Mục 5.9.4

### ▶ Nhận

**Có:** Nếu bạn chọn mục này, điện thoại của bạn sẽ nhận được tin nhắn Dịch vụ thông tin.

**Không:** Nếu bạn chọn mục này, điện thoại của bạn sẽ không nhận được tin nhắn Dịch vụ thông tin.

### ▶ Báo hiệu

**Có:** Điện thoại của bạn sẽ phát tiếng bíp khi bạn nhận được số của tin nhắn Dịch vụ thông tin.

**Không:** Điện thoại của bạn sẽ không phát tiếng bíp ngay cả khi bạn nhận được tin nhắn Dịch vụ thông tin.

► **Ngôn ngữ**

Bạn có thể chọn ngôn ngữ mong muốn bằng cách nhấn [Bật/Tắt]. Sau đó, tin nhắn dịch vụ thông tin sẽ hiển thị dưới dạng ngôn ngữ mà bạn đã chọn.

**Tin mở rộng**

Mục 5.9.5





Bạn có thể đặt lựa chọn nhận hoặc không nhận tin nhắn này.

Với camera, bạn có thể ghi lại hình ảnh các sự kiện và con người mọi lúc mọi nơi.

### Chụp thường

### Mục 6.1

#### • Để chụp ảnh với Vỏ Gập mở





1. Chọn Chụp ảnh, và sau đó nhấn . Nếu bạn muốn truy nhập trực tiếp menu này, nhấn và giữ phím .
2. Nhắm vào đối tượng muốn chụp rồi nhấn .
3. Nếu bạn muốn lưu hình lại, nhấn  hoặc .

**❗ Lưu ý** Bạn có thể điều chỉnh kích thước, độ sáng, màu của ảnh và phóng to/thu nhỏ bằng cách nhấn phím điều hướng ( hoặc )

- ▶ **Phóng to/Thu nhỏ [  ]:** Cho phép bạn đặt giá trị phóng to/thu nhỏ từ x1 tới x5 tùy thuộc vào độ phân giải.
- ▶ **Màu sắc [  ]:** Có 3 cài đặt: Trung thực, Nâu đỏ, Trắng đen.
- ▶ **Độ sáng [  ]:** Sử dụng các phím điều hướng phải/trái để điều chỉnh ánh sáng. Có 5 mức chiếu sáng: -2, -1, 0, +1, +2.
- ▶ **Chụp tự động [  ]:** Cho phép bạn chọn thời gian trễ (tắt, 3 Giây và 5 Giây). Sau đó điện thoại chụp ảnh sau thời gian đã chọn.
- ▶ **Tình trạng bộ nhớ [  ]:** Kiểm tra bộ nhớ khả dụng để chụp ảnh mới.
- ▶ **Đèn [  ]:** Cho phép bạn chụp ở một nơi tối.
- ▶ **Độ phân giải [  ]:** Cho phép bạn đặt kích thước ảnh theo một trong những kích thước Cao (640x480), Trung Bình (320x240), Thấp (128x160) và số điện thoại(48x48).
- ▶ **Chất lượng ảnh [  ]:** Cho phép bạn đặt chất lượng ảnh từ Cơ Bản, Bình Thường và Đẹp.

• **Để chụp ảnh với Vỏ Gập đóng**

Bạn có thể nhìn thấy mình trên LCD phụ, khi tự chụp.

1. Nhấn  lâu.
  2. Chọn **Chụp thường** đánh dấu bằng  phím âm lượng bên, sau đó nhấn .
  3. Nhắm ống kính vào vật muốn chụp, và sau đó nhấn . Lần này, ảnh được tự động lưu.
- **Chụp thường:** Kích hoạt chế độ Chụp ảnh.
  - **Trình chiếu:** Xem ảnh trong Anbom dưới dạng hiện hình trượt.
  - **Đèn chiếu:** Kích hoạt Đèn chiếu.
  - **Trở lại:** Trở lại menu trước.

**Chụp ghép**



**Mục 6.2**

Bạn có thể chụp hình trên các phong nền khác nhau. Ngoài ra, bạn có thể chọn khung bằng cách nhấn phím điều hướng ( hoặc ).

- ❗ **Lưu ý** Trong chế độ này, bạn không thể thay đổi các cài đặt về độ phân giải và màu sắc.

**Chụp liên tục**

**Mục 6.3**

Cùng lúc bạn có thể chụp liên tục tối đa 9 hình. Sau khi chụp, bạn có thể xem hình này bằng cách nhấn . Bạn cũng có thể lưu hình lại bằng cách nhấn .

- ❗ **Lưu ý** Nếu bạn cài độ phân giải 320x240, bạn chỉ có thể chụp 6 hình. Trong trường hợp độ phân giải là 128x160, bạn có thể chụp 9 hình.

Bạn có thể xem và gửi hình ảnh. Ngoài ra, bạn có thể cài đặt hình ảnh đó làm hình nền.

## **Tất cả hình ảnh**

Mục 6.4.1

Bạn có thể xem tất cả ảnh theo thứ tự.

## **Hình ảnh chung**

Mục 6.4.2

Bạn có thể xem tất cả hình ngoại trừ Ảnh thường ghép và hình trong danh bạ.

## **Ảnh ghép**

Mục 6.4.3

Bạn có thể xem tất cả hình ảnh chụp ghép.

### **• T.chọn**

- ▶ **Xem nhiều mục:** Bạn có thể xem tối đa 9 hình trên màn hình.
- ▶ **Soạn tin MMS:** Bạn có thể gửi một hình qua tin nhắn đa phương tiện.
- ▶ **Làm hình nền:** Bạn có thể cài hình làm hình nền.
- ▶ **Trình chiếu:** Menu này cho phép bạn xem hình trượt tự động.
- ▶ **Xóa:** Bạn có thể xóa một hình.
- ▶ **Sửa tiêu đề:** Bạn có thể chỉnh sửa tiêu đề của hình.
- ▶ **Xem thông tin:** Bạn có thể xem thông tin về Tên, Kích thước, Ngày và Thời gian chụp.
- ▶ **Bảo vệ:** Bạn có thể khóa ảnh trong menu này để tránh bị xóa nhầm.

## Hình danh bạ

Mục 6.4.4

Bạn có thể xem tất cả hình trong danh bạ.

- ▶ **Làm hình nền:** Bạn có thể cài hình làm hình nền.
- ▶ **Trình chiếu:** Menu này cho phép bạn xem hình trượt tự động.
- ▶ **Xóa:** Bạn có thể xóa một hình.
- ▶ **Sửa tiêu đề:** Bạn có thể chỉnh sửa tiêu đề của hình.
- ▶ **Xem thông tin:** Bạn có thể xem thông tin về Tên, Kích thước, Ngày và Thời gian chụp.
- ▶ **Bảo vệ:** Bạn có thể khóa ảnh trong menu này để tránh bị xóa nhầm trong menu này.

## Cài đặt

Mục 6.5

## Trạng thái bộ nhớ

Mục 6.5.1

Bạn có thể kiểm tra dung lượng của bộ nhớ ảnh và bộ nhớ còn trống.

## Xóa ảnh

Mục 6.5.2

Bạn có thể xóa tất cả ảnh lưu trong bộ nhớ.

## Tự động lưu



Mục 6.5.3

Tự động lưu ảnh được chụp bằng máy ảnh.

# Cài đặt

## Mục 7



Bạn có thể cài các menu sau để sử dụng máy thuận tiện và theo ý thích của mình.

1. Nhấn phím  [Mục] khi ở chế độ chờ.
2. Nhấn phím  để truy nhập trực tiếp vào Menu **Cài đặt**.

### Báo thức

#### Mục 7.1

Bạn có thể cài đặt tối đa 5 thời điểm báo thức.

1. Chọn **Bật** và nhập vào thời điểm báo thức bạn muốn.
2. Chọn khoảng thời gian lặp lại âm báo: **Một lần, T. Hai~t. Sáu, T. Hai~T. Bảy, Mọi ngày**.
3. Chọn kiểu chuông theo ý thích rồi nhấn  [OK].
4. Sửa tên báo rồi nhấn  [OK].

### Ngày & Giờ

#### Mục 7.2

Bạn có thể cài đặt các chức năng liên quan đến ngày và giờ.

#### Đặt ngày

##### Mục 7.2.1

Bạn có thể nhập ngày hiện tại vào.

#### Kiểu ngày

##### Mục 7.2.2

Bạn có thể cài Định dạng ngày như **Ngày/Tháng/Năm, Tháng/Ngày/Năm, Năm/Tháng/Ngày**.

#### Đặt giờ

##### Mục 7.2.3

Bạn có thể nhập giờ hiện tại vào.

#### Kiểu giờ

##### Mục 7.2.4

Bạn có thể cài định dạng 12-giờ hoặc 24-giờ.

**Cài đặt Đ.Thoại****Mục 7.3**

Bạn có thể cài đặt các chức năng liên quan đến điện thoại.

**Cài đặt hiển thị****Mục 7.3.1**

► **Hình nền:** Bạn có thể chọn hình nền cho điện thoại khi ở chế độ chờ.

- LCD chính

- LCD phụ

**Mặc định**

Bạn có thể chọn một hình tĩnh hoặc một hình động làm hình nền bằng cách nhấn **(←)** hoặc **(→)**.

**Thư mục riêng**

Bạn có thể chọn hình tĩnh hoặc hình động làm hình nền.

► **Lược đồ điện thoại cầm tay:** Bạn có thể chọn 4 loại phối hợp màu, kiểu Sạch, Rõ Ràng, Giấy và Kim Loại .

► **Lời chào:** Nếu chọn **Bật**, bạn có thể chỉnh sửa chữ hiển thị ở chế độ chờ.

► **Đèn nền:** Bạn có thể cài đặt thời gian sáng đèn của màn hình bên trong.

► **Cửa sổ thông tin:** Bạn có thể xem trước tình trạng hiện tại của menu được chọn trước khi mở. Tình trạng được hiển thị ở cuối màn hình.

► **Tên mạng:** Nếu bạn đặt **BẬT**, tên Mạng(tên của nhà cung cấp dịch vụ) sẽ xuất hiện trên LCD Trong.

**Ngôn ngữ****Mục 7.3.2**

Bạn có thể thay đổi ngôn ngữ sẽ hiển thị trong điện thoại. Thay đổi này cũng sẽ tác động đến kiểu nhập ngôn ngữ.

Bạn có thể cài đặt Menu liên quan đến cuộc gọi bằng cách nhấn phím  [Chọn] trong menu cài đặt.

## **Chuyển hướng**

Mục 7.4.1

Dịch vụ chuyển hướng cuộc gọi cho phép chuyển những cuộc gọi đến, fax và truyền dữ liệu đến máy điện thoại của bạn được chuyển sang điện thoại khác. Để biết thêm chi tiết, liên hệ với nhà cung cấp mạng.

### ▶ **Các c.gọi thoại**

Chuyển hướng các cuộc gọi vô điều kiện.

### ▶ **Khi bận**

Chuyển hướng các cuộc gọi khi máy bận.

### ▶ **Khi không trả lời**

Chuyển hướng các cuộc gọi khi không trả lời.

### ▶ **Khi ngoài vùng D.vụ**

Chuyển hướng các cuộc gọi khi máy tắt hoặc ngoài vùng phủ sóng.

### ▶ **Mọi cuộc gọi dữ liệu**

Chuyển hướng vô điều kiện đến một điện thoại có kết nối với máy tính.

### ▶ **Mọi cuộc gọi fax**

Chuyển hướng vô điều kiện đến một điện thoại có kết nối fax.

### ▶ **Hủy tất cả**

Hủy bỏ tất cả dịch vụ chuyển hướng cuộc gọi.

## Các menu phụ

Menu Chuyển hướng cuộc gọi có các menu phụ sau.

- **Kích hoạt**

Kích hoạt dịch vụ tương ứng.

- **Đến trung tâm thư thoại**

Chuyển tiếp đến trung tâm tin nhắn. Chức năng này không được hiển thị trong các menu Tất cả cuộc gọi truyền dữ liệu và Tất cả cuộc gọi fax.

- **Đến số khác**

Nhập số điện thoại cần chuyển hướng đến.

- **Đến số ưa thích**

Bạn có thể kiểm tra 5 số điện thoại chuyển hướng mới nhất.

- **Hủy bỏ**

Ngưng kích hoạt các dịch vụ tương ứng.

- **Xem trạng thái**

Xem hiện trạng của các dịch vụ tương ứng.

## Kiểu trả lời

Mục 7.4.2

- ▶ **Mở nắp**

Nếu chọn menu này, bạn có thể nhận cuộc gọi bằng cách bật nắp điện thoại

- ▶ **Nhấn phím bất kỳ**

Nếu chọn menu này, bạn có thể nhận cuộc gọi bằng cách nhấn bất kỳ phím nào ngoại trừ phím  [Kết thúc].

- ▶ **Nhấn phím “Gửi”**

Nếu chọn menu này, bạn có thể nhận cuộc gọi bằng cách nhấn phím  [Gửi].

## **Gửi số máy chủ** (tùy thuộc thuê bao và mạng)

Mục 7.4.3

### ▶ **Bật**

Bạn có thể gửi số máy điện thoại của mình đến thành viên khác. Số điện thoại của bạn sẽ được hiển thị trên điện thoại của người nhận.

### ▶ **Tắt**

Số điện thoại của bạn sẽ không được hiển thị.

### ▶ **Cài theo mạng**

Nếu chọn mục này, bạn có thể gửi số điện thoại của mình tùy thuộc vào dịch vụ hai số máy ví dụ số máy 1 hoặc 2.

## **Chờ cuộc gọi** (tùy thuộc mạng)

Mục 7.4.4

### ▶ **Kích hoạt**

Nếu bạn chọn Kích hoạt, bạn có thể nhận một cuộc gọi đang chờ.

### ▶ **Hủy bỏ**

Nếu bạn chọn Hủy bỏ, bạn không thể nhận một cuộc gọi đang chờ.

### ▶ **Xem trạng thái**

Hiển thị hiện trạng của Cuộc gọi chờ.

## **Báo phút**

Mục 7.4.5

Nếu chọn **Bật**, bạn có thể kiểm tra thời lượng của cuộc gọi hiện tại bằng một tiếng bíp sau mỗi phút.

## Tự gọi lại

Mục 7.4.6

### ► **Bật**

Khi chức năng này được kích hoạt, điện thoại sẽ tự động quay số lại trong trường hợp không kết nối được cuộc gọi.

### ► **Tắt**

Điện thoại sẽ không quay số lại khi không kết nối được cuộc gọi ban đầu.

## Cài đặt bảo vệ

Mục 7.5

## Hỏi mã PIN

Mục 7.5.1

Trong menu này, bạn có thể cài đặt để điện thoại yêu cầu nhập mã PIN của thẻ SIM mỗi khi bật điện thoại. Nếu chức năng này được kích hoạt, bạn sẽ được yêu cầu nhập mã PIN.

1. Chọn **Hỏi mã PIN** trong menu cài đặt bảo vệ rồi nhấn  [Chọn].
2. Cài **Bật/Tắt**.
3. Nếu muốn thay đổi cài đặt, bạn phải nhập mã PIN khi bật điện thoại.
4. Nếu bạn nhập sai mã PIN quá 3 lần, điện thoại sẽ bị khóa. Nếu mã PIN bị khóa, bạn phải nhập mã PUK.
5. Bạn có thể nhập mã PUK tối đa 10 lần. Nếu bạn nhập sai mã PUK quá 10 lần, bạn không thể mở khóa điện thoại. Bạn cần liên hệ với nhà cung cấp dịch vụ.

## Khóa điện thoại

Mục 7.5.2

Bạn có thể sử dụng mã bảo vệ để ngăn việc sử dụng điện thoại trái phép. Mỗi khi bật điện thoại, điện thoại sẽ yêu cầu bạn nhập mã bảo vệ nếu cài đặt chức năng Khóa điện thoại ở chế độ **Bật**. Nếu cài chức năng khóa điện thoại ở chế độ **Tự động**, bạn sẽ được yêu cầu nhập mã bảo vệ chỉ khi nào bạn thay thẻ SIM mới.

## Chặn cuộc gọi

Mục 7.5.3

Dịch vụ Chặn cuộc gọi ngăn không cho điện thoại thực hiện hoặc nhận một số loại cuộc gọi nhất định. Chức năng này yêu cầu phải có mật mã chặn cuộc gọi. Bạn có thể xem các menu phụ sau.

### ▶ Mọi cuộc gọi đi

Dịch vụ này sẽ chặn tất cả cuộc gọi đi.

### ▶ Quốc tế

Dịch vụ này sẽ chặn tất cả cuộc gọi đi quốc tế.

### ▶ Cuộc gọi quốc tế khi chuyển vùng

Dịch vụ này sẽ chặn tất cả cuộc gọi đi quốc tế ngoại trừ gọi về mạng chủ.

### ▶ Mọi cuộc gọi đến

Dịch vụ này sẽ chặn tất cả cuộc gọi đến.

### ▶ Cuộc gọi đến khi chuyển vùng

Dịch vụ này sẽ chặn tất cả cuộc gọi đến khi chuyển mạng.

### ▶ Hủy tất cả

Bạn có thể hủy tất cả dịch vụ chặn cuộc gọi.

### ▶ Đổi mật mã

Bạn có thể thay đổi mật mã của Dịch vụ Chặn cuộc gọi.

## Các menu phụ

### • Kích hoạt

Cho phép yêu cầu mạng bật chức năng chặn cuộc gọi.

### • Hủy bỏ

Tắt chức năng chặn cuộc gọi đã chọn.

### • Xem trạng thái

Xem hiện trạng cuộc gọi có bị chặn hay không.

## Số gọi ẩn định (Tùy thuộc thẻ SIM)

Mục 7.5.4

Bạn có thể hạn chế các cuộc gọi đến số điện thoại đã chọn. Các số điện thoại này được bảo vệ bởi mã PIN2.

### ► Kích hoạt

Bạn có thể hạn chế các cuộc gọi đến số điện thoại đã chọn.

### ► Hủy bỏ

Bạn có thể hủy chức năng số gọi ẩn định.

### ► Danh bạ

Bạn có thể xem danh sách các số điện thoại được lưu trong Sổ gọi ẩn định.

## Đổi mã

Mục 7.5.5

PIN là viết tắt của Personal Identification Number (Số nhận dạng Cá nhân) dùng để ngăn chặn điện thoại của bạn không bị sử dụng trái phép.

Bạn có thể thay đổi các mã truy nhập: **Mã PIN**, **Mã PIN2**, **Mã bảo vệ**.

1. Nếu bạn muốn thay đổi Mã bảo vệ/Mã PIN2, nhập mã cũ vào rồi nhấn  [OK].
2. Nhập mã Mã bảo vệ/Mã PIN2 mới vào rồi xác nhận các mã này.

## Cài đặt mạng

### Mục 7.6

Bạn có thể chọn mạng mà bạn sẽ đăng ký sử dụng theo cách tự động hay thủ công. Thông thường, việc chọn mạng sẽ được cài **Tự động**.

### Tự động

#### Menu 7.6.1

Nếu bạn chọn chế độ Tự động, điện thoại sẽ tự động tìm và chọn mạng cho bạn. Một khi bạn đã chọn “Tự động”, điện thoại sẽ được cài ở chế độ “Tự động” cho dù bạn bật hay tắt điện thoại.

### Tự cài đặt

#### Menu 7.6.2

Điện thoại sẽ dò tìm danh sách các mạng hiện có và hiển thị các mạng này. Sau đó bạn có thể chọn mạng mà bạn muốn sử dụng nếu mạng đó có thỏa thuận hòa mạng với nhà điều hành mạng chủ. Điện thoại sẽ cho phép bạn chọn một mạng khác nếu không kết nối được với mạng đã chọn.

### Ưu thích

#### Menu 7.6.3

Bạn có thể lập một danh sách các mạng mà điện thoại cần ưu tiên kết nối trước khi đăng ký kết nối với các mạng khác. Danh sách này được lập từ danh sách các mạng có hiệu lực được cài sẵn trong điện thoại.

## Về cài đặt mặc định

### Mục 7.7

Bạn có thể khôi phục các giá trị mặc định ban đầu. Bạn cần phải có Mã bảo vệ để kích hoạt chức năng này.

## Cài đặt GPRS

### Mục 7.8

Bạn có thể đặt dịch vụ GPRS tùy thuộc vào từng trường hợp khác nhau.

Bạn có thể truy cập vào các dịch vụ WAP (Wireless Application Protocol, Giao Thức Ứng Dụng Không Dây) khác nhau như là thông tin ngân hàng, tin tức, dự báo thời tiết và các chuyến bay. Các dịch vụ này được thiết kế đặc biệt dành cho điện thoại di động và chúng được duy trì bởi nhà cung cấp dịch vụ WAP.

Kiểm tra tính có thể dùng được của dịch vụ WAP, cước phí và bảng giá với nhà cung cấp dịch vụ mạng và/hoặc nhà cung cấp dịch vụ mà bạn muốn sử dụng. Các nhà cung cấp dịch vụ cũng sẽ cung cấp cho bạn các hướng dẫn về cách sử dụng các dịch vụ của họ.



Sau khi được kết nối, trang chủ được hiển thị. Nội dung tùy thuộc vào nhà cung cấp dịch vụ. Bạn có thể truy cập vào bất kỳ trang web bằng cách nhập địa chỉ URL của nó. Để thoát khỏi trình duyệt bất kỳ lúc nào, nhấn phím (  ) Điện thoại sẽ trở lại chế độ chờ.

### Điều hướng bằng trình duyệt WAP

Bạn có thể duyệt Internet sử dụng các phím điện thoại hoặc menu trình duyệt WAP.

### Sử dụng các phím điện thoại

Khi duyệt Internet, của các phím điện thoại thực hiện chức năng khác so với chế độ điện thoại.

	Mô tả
	Cuộn mỗi dòng của vùng dữ liệu
	Trở lại trang trước
	Chọn lựa chọn và xác nhận hoạt động.

### Sử dụng menu trình duyệt WAP

Có các lựa chọn menu có thể sử dụng khi duyệt Web Di Động.

- ❗ **Lưu ý** Các menu trình duyệt WAP có thể khác nhau, tùy thuộc vào phiên bản, trình duyệt của bạn.

## Trang chủ

Mục 8.1.1

Dùng để kết nối với trang chủ. Trang chủ có thể là một trang WAP được xác định sẵn trong cấu hình đang hoạt động. Nếu bạn không định một trang chủ trong chế độ này, trang này sẽ được xác định bởi nhà cung cấp dịch vụ.

## Các chỉ mục

Mục 8.1.2

Menu này cho phép bạn lưu địa chỉ của các trang web ưa thích để dễ dàng truy cập sau này. Điện thoại của bạn có một vài chỉ mục cài sẵn. Không thể xóa những chỉ mục cài sẵn này.

### Để tạo một chỉ mục

1. Nhấn phím mềm bên trái  [Tùy chọn].
2. Chọn Thêm mới và nhấn phím OK.
3. Khi nhập địa chỉ URL và tên mong muốn, nhấn phím OK.

\* **Mẹo:** Sử dụng phím  và phím  để nhập các ký hiệu. Để nhập ".", nhấn .

Sau khi chọn một chỉ mục bạn muốn, có những lựa chọn sau.

- ▶ **Kết nối:** Kết nối với chỉ mục được chọn.
- ▶ **Thêm:** Chọn lựa chọn này để tạo một chỉ mục mới.
- ▶ **Sửa:** Bạn có thể sửa đổi địa chỉ URL và/hoặc tên của chỉ mục được chọn.
- ▶ **Xóa:** Xóa chỉ mục được chọn.

**Xóa tất:** Xóa tất cả chỉ mục.

## Cấu hình

Mục 8.1.3

Một chế độ là thông tin mạng được sử dụng để kết nối với Internet.

Mỗi chế độ có các menu phụ như sau:

- ▶ **Kích hoạt:** Kích hoạt chế độ được chọn.
- ▶ **Cài đặt:** Sử dụng menu này để sửa đổi và thay thế các cài đặt WAP cho chế độ được chọn.

- **Trang chủ:** Cài đặt này cho phép bạn nhập địa chỉ (URL) của trang mà bạn muốn sử dụng làm trang chủ. Bạn không cần nhập http:// trước mỗi địa chỉ URL vì trình duyệt WAP sẽ tự động đưa chuỗi ký tự này vào.

- **Đường truyền:** Bạn có thể cài đặt dịch vụ đường truyền dữ liệu.

### 1 Dữ liệu

### 2 GPRS

- **Cài đặt dữ liệu:** Chỉ hiển thị khi bạn chọn Đường truyền là dữ liệu.

**Địa chỉ IP:** Nhập địa chỉ IP của cổng kết nối WAP bạn muốn sử dụng.

**Số gọi:** Nhập số điện thoại để truy nhập vào cổng kết nối WAP.

**Mã nhận dạng:** Tên nhận dạng người dùng đối với máy chủ kết nối (không dành cho cổng kết nối WAP).

**Mật mã:** Bạn phải có mật mã để quay số kết nối máy chủ (KHÔNG PHẢI cổng kết nối WAP) để nhận dạng kết nối của bạn.

**Loại cuộc gọi:** Chọn Analogue hoặc Kỹ thuật số (ISDN).

**Tốc độ cuộc gọi:** Tốc độ kết nối dữ liệu: 9600 hoặc 14400.

**Thời gian chờ:** Bạn cần nhập thời gian ngưng hoạt động. Sau khi nhập, dịch vụ trình duyệt WAP sẽ bị ngưng nếu không có dữ liệu nào được nhập vào hoặc truyền tải.

- **Cài đặt GPRS:** Các cài đặt dịch vụ chỉ có hiệu lực khi GPRS được chọn làm dịch vụ đường truyền.

**Địa chỉ IP:** Nhận địa chỉ IP của cổng kết nối WAP bạn sử dụng để truy nhập trang WAP.

**APN:** Nhập điểm truy cập của dịch vụ GPRS.

**Mã nhận dạng:** Nhận dạng người dùng cho máy chủ APN.

**Mật mã:** Mật mã được máy chủ APN yêu cầu.

- **Kiểu kết nối:** Các tùy chọn dành cho kiểu kết nối là Liên tục hoặc Tạm thời và tùy thuộc vào cổng kết nối mạng.

**Liên tục:** Cần xác lập kết nối nhưng gây tăng lưu lượng cho mạng.

**Tạm thời:** Một dịch vụ không cần xác lập kết nối.

## HTTP

Kết nối trực tiếp các Máy Khách với Máy Chủ trong HTTP

- **Cài đặt Proxy**

**Địa chỉ IP:** Nhập địa chỉ IP của proxy.

**Cổng:** Nhập Cổng Proxy.

- **Cài đặt DNS**

**Máy chủ chính:** Nhập địa chỉ IP của máy chủ DNS chính mà bạn truy cập

**Máy chủ phụ:** Nhập địa chỉ IP của máy chủ DNS phụ mà bạn truy cập

- **Cài đặt bảo mật:** Tùy thuộc vào cổng kết nối đang sử dụng, bạn có thể chọn Bật hay Tắt.

- **Hình hiển thị:** Bạn có thể chọn hoặc không chọn hiển thị hình ảnh trên trang WAP.

- ▶ **Đổi tên:** Bạn có thể thay đổi tên chế độ.
- ▶ **Xóa:** Xóa chế độ được chọn trong khối danh sách.
- ▶ **Thêm:** Bạn có thể thêm một chế độ mới.

## Truy nhập URL

Mục 8.1.4

Bạn có thể kết nối trực tiếp với trang web bạn muốn. Sau khi nhập một địa chỉ URL cụ thể, nhấn phím OK.

## Cài đặt b.nhớ đệm

Mục 8.1.5

Thông tin hoặc dịch vụ mà bạn đã truy cập được lưu trong bộ nhớ cache của điện thoại.

### Xóa b.nhớ đệm

Xóa tất cả dữ liệu được lưu trong cache.

### K.tra b.nhớ đệm

Đặt một giá trị để xác định xem kết nối có được thực hiện qua cache hay không.

- ❗ **Lưu ý** đệm là một bộ nhớ đệm được sử dụng để lưu dữ liệu một cách tạm thời.

## Cài đặt cookie

Mục 8.1.6

Thông tin hoặc dịch vụ mà bạn đã truy cập được lưu trong bộ nhớ cache của điện thoại.

- ▶ **Xóa cookie:** Xóa tất cả dữ liệu được lưu trong cookie.
- ▶ **Kiểm tra cookie:** Kiểm tra xem một cookie có được sử dụng hay không.

## Chứng nhận bảo mật

Mục 8.1.7

Danh sách các chứng nhận hiện có sẽ được hiển thị.

- ▶ **Quyền hạn:** có thể xem danh sách chứng nhận quyền đã được lưu trong điện thoại của bạn.
- ▶ **Cá nhân:** Bạn có thể xem danh sách chứng nhận cá nhân đã được lưu trong điện thoại của bạn.

## Về cấu hình mặc định

Mục 8.1.8

Bạn có thể chuyển tất cả các thông số cài đặt hiện tại về lại giá trị ban đầu.

## Phiên bản trình duyệt

Mục 8.1.9

Phiên bản trình duyệt WAP sẽ hiển thị.

## A1-Dienste

Mục 8.2



Menu này tùy thuộc vào SIM và các dịch vụ mạng.

## Ứng dụng khác

## Mục 9.1

## Ứng dụng

## Mục 9.1.1

Trong menu này, bạn có thể quản lý các ứng dụng Java được cài trong điện thoại của bạn. Bạn có thể chạy hoặc xóa các ứng dụng đã được tải xuống, hoặc đặt lựa chọn kết nối. Các ứng dụng được tải xuống được sắp xếp trong các thư mục. Nhấn phím mềm bên trái  [Tùy chọn] để mở thư mục được chọn hoặc khởi chạy midlet được chọn. Sử dụng phím mềm bên trái  [Menu], sẽ có các menu sau.

- ▶ **Thư mục mới:** Tạo một thư mục mới
  - ▶ **Di chuyển:** Di chuyển các trò chơi đã lưu sang thư mục khác.
  - ▶ **Authentication:** Xác thực người sử dụng bởi mạng cung cấp dịch vụ.
  - ▶ **Khởi chạy:** Kết nối với máy chủ và khởi chạy trò chơi được tải về.
  - ▶ **Xóa:** Xóa trò chơi.
  - ▶ **Đổi tên:** Đổi tên trò chơi.
- ❗ **Lưu ý** Bạn không thể xóa hoặc đổi tên thư mục cài sẵn hoặc trò chơi trong thư mục này.

Java™ a là một công nghệ được phát triển bởi Sun Microsystems. Tương tự như cách bạn tải xuống Java Applet sử dụng trình duyệt Netscape hoặc MS Internet Explorer chuẩn, Java MIDlet có thể được tải xuống sử dụng điện thoại có bật WAP. Tùy thuộc vào nhà cung cấp dịch vụ, tất cả các chương trình cơ sở Java như là trò chơi Java có thể được tải xuống và chạy trên điện thoại. Sau khi được tải xuống, chương trình Java có thể được xem trong menu Ứng dụng, ở đây bạn có thể chọn, chạy, hoặc xóa. Các tệp chương trình Java được lưu trong điện thoại dưới dạng .JAD và .JAR.

- ❗ **Lưu ý** • Tập JAR là tập ở dạng nén của chương trình Java và tập JAD là một tập mô tả bao gồm tất cả thông tin chi tiết. Từ mạng, trước khi tải xuống, bạn có thể xem tất cả các mô tả chi tiết từ tập JAD.
- ❗ **Cảnh báo** Chỉ các chương trình cơ sở J2ME (Java 2 Micro Edition) sẽ chạy trên môi trường điện thoại. Các chương trình cơ sở J2SE (Java 2 Standard Edition) sẽ chạy trên môi trường máy tính.

## Cấu hình

Mục 9.1.2

Menu này có chứa các cài đặt giống như menu Internet. Thực tế, để tải xuống các ứng dụng mới, cần có kết nối WAP.

### Hình ảnh

Mục 9.2

Phím mềm bên trái  [Tùy chọn] sẽ hiện lên những lựa chọn sau.

- ▶ **Làm hình nền:** Hình đang được chọn có thể được đặt làm Hình nền.
- ▶ **Soạn tin MMS:** Hình đã tải xuống có thể được gửi qua MMS

### Âm thanh

Mục 9.3

Phím mềm bên trái  [Tùy chọn] sẽ hiện lên những lựa chọn sau.

- ▶ **chọn làm nhạc chuông:** Đặt Nhạc Chuông bằng Âm đang được chọn.
- ▶ **Soạn tin nhắn:** Âm Giai Điệu có thể được gửi qua SMS và MMS.

## Các phụ kiện

Có rất nhiều phụ kiện khác nhau dành cho điện thoại di động của bạn. Bạn có thể chọn những phụ kiện này tùy theo nhu cầu thông tin liên lạc của mình.

### Pin chuẩn



### Điện thoại

Cho phép sử dụng không cần cầm tay.  
Bao gồm tai nghe và micro.

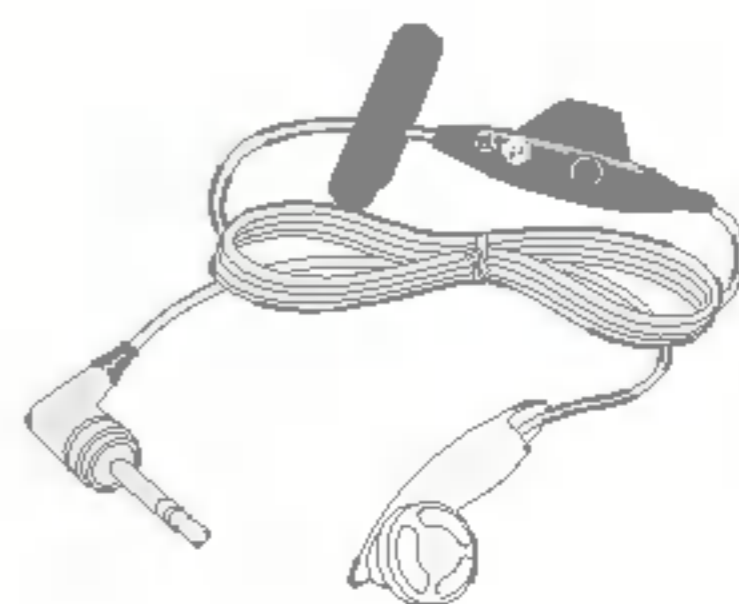

### Bộ sạc

Bộ sạc này cho phép bạn sạc pin khi ở xa nhà hoặc văn phòng.



### Cáp dữ liệu/CD

Bạn có thể kết nối điện thoại với máy vi tính để trao đổi dữ liệu qua lại.

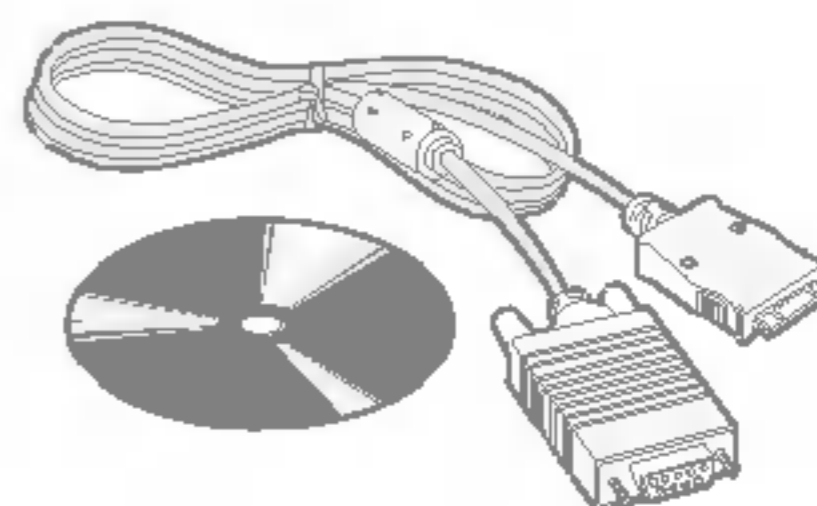

- ⓘ Lưu ý**
- Luôn sử dụng phụ kiện chính hãng LG.
  - Việc vi phạm điều này sẽ làm vô hiệu chế độ bảo hành của bạn.
  - Phụ kiện có thể khác nhau ở những vùng khác nhau; vui lòng liên hệ với công ty hoặc các đại lý chính thức của công ty để biết thêm chi tiết.

## Thông số kỹ thuật

### Thông tin tổng quát

Tên sản phẩm: F2300

Hệ thống : GSM 900 / DCS 1800

### Nhiệt độ môi trường xung quanh

Tối đa : +55°C

Tối thiểu: -10°C

A small, grayscale image of two mobile phones is located in the top-left corner of the dark gray header bar.

**F2300 u**  
**- Englis**

WE SHOULD INFORM USER THAT THIS  
MANUAL CAN HAVE SOME DIFFERENCES  
FROM PHONE DEPENDING ON PHONE  
S/W AND SERVICE PROVIDER.

Congratulations on your purchase of the advanced and compact F2300 cellular phone, designed to operate with the latest digital mobile communication technology.



This user's guide contains important information on the use and operation of this phone. Please read all the information carefully for optimal performance and to prevent any damage to or misuse of the phone. Any changes or modifications not expressly approved in this user's guide could void your warranty for this equipment.

Read these simple guidelines. Breaking the rules may be dangerous or illegal. Further detailed information is given in this manual.

## Warning

- Mobile Phones must be switched off at all times in an aircraft.
- Do not hold the phone in your hand while driving.
- Do not use your phone near petrol stations, fuel depots, chemical plants or blasting operations.
- For your safety, use ONLY specified ORIGINAL batteries and chargers.
- Do not handle the phone with wet hands while it is being charged. It may cause an electric shock or seriously damage your phone.
- Keep the phone in a safe place out of children's reach. It includes small parts which if detached may cause a choking hazard.

## Caution

- Switch off the phone in any area where required by special regulations. For example, do not use your phone in hospitals or it may affect sensitive medical equipment.
- Emergency call may not be available under all cellular networks. Therefore, you should never depend solely on the phone for emergency calls.
- Only use ORIGINAL accessories to avoid damage to your phone.
- All radio transmitters carry risks of interference with electronics in close proximity. Minor interference may affect TVs, radios, PCs, etc.
- Batteries should be disposed of in accordance with relevant legislation.
- Do not dismantle the phone or battery.

## Radio wave exposure and Specific Absorption Rate (SAR) information

This mobile phone model F2300 has been designed to comply with applicable safety requirement for exposure to radio waves. This requirement is based on scientific guidelines that include safety margins designed to assure this safety of all persons, regardless of age and health.

- The radio wave exposure guidelines employ a unit of measurement known as the Specific Absorption Rate, or SAR. Tests for SAR are conducted using standardized method with the phone transmitting at its highest certified power level in all used frequency bands.
- While there may be differences between the SAR levels of various LG phone models, they are all designed to meet the relevant guidelines for exposure to radio waves.
- The SAR limit recommended by the international Commission on Non-Ionizing Radiation Protection (ICNIRP), which is 2W/kg averaged over ten (10) gram of tissue.
- The highest SAR value for this model phone tested by DASY4 for use at the ear is 0.988 W/kg (10g).
- SAR data information for residents in countries/regions that have adopted the SAR limit recommended by the Institute of Electrical and Electronics Engineers (IEEE), which is 1.6 W/kg averaged over one (1) gram of tissue.

## Product care and maintenance

**Warning: Use only batteries, charger and accessories approved for use with this particular phone model. The use of any other types may invalidate any approval or warranty applying to the phone, and may be dangerous.**

- Do not disassemble this unit. Take it to a qualified service technician when repair work is required.
- Keep away from electrical appliance such as a TV, radio or personal computer.
- The unit should be kept away from heat sources such as radiators or cookers.
- Do not drop.
- Do not subject this unit to mechanical vibration or shock.
- The coating of the phone may be damaged if covered with wrap or vinyl wrapper.
- Do not use harsh chemicals (such as alcohol, benzene, thinners, etc.) or detergents to clean your phone. There is a risk of this causing a fire.
- Do not subject this unit to excessive smoke or dust.
- Do not keep the phone next to credit cards or transport tickets; it can affect the information on the magnetic strips.
- Do not tap the screen with a sharp object; otherwise, it may damage the phone.
- Do not expose the phone to liquid or moisture.
- Use the accessories like an earphone cautiously.
- If you put your phone in a pocket or bag without covering the receptacle of the phone (power plug pin), metallic articles (such as a coin, paperclip or pen) may short-circuit the phone. Always cover the receptacle when not in use.



## Guidelines

- Never place your phone in a microwave oven as it will cause the battery to explode.
- Only authorized personnel should service the phone and its accessories. Faulty installation or service may result in accidents and consequently invalidate the warranty.
- Do not use the phone if the antenna is damaged. If a damaged antenna contacts skin, it may cause a slight burn. Please contact an LG Authorized Service Center to replace the damaged antenna.
- The label of the phone contains important information for customer support purposes. Do not remove it.

### **Efficient phone operation**

To enjoy optimum performance with minimum power consumption please:

- Hold the phone as you speak to any other telephone. While speaking directly into the microphone, angle the antenna in a direction up and over your shoulder. If the antenna is extendable/retractable, it should be extended during a call.
- Do not hold the antenna when the phone is in use. If you hold it, it can affect call quality, it also may cause the phone to operate as a higher power level than needed and shorten talk and standby times.
- If your mobile phone supports infrared, never direct the infrared ray at anyone's eye.

## Electronics devices

All mobile phones may get interference, which could affect performance.

- Do not use your mobile phone near medical equipment without requesting permission. Avoid placing the phone over the pacemaker, i.e. in your breast pocket.
- Some hearing aids might be disturbed by mobile phones.
- Minor interference may affect TVs, radios, PCs, etc.
- Do not bend, scratch, or expose to static electricity.

## Road safety

Check the laws and regulations on the use of mobile phones in the areas when you drive.

- Do not use a hand-held phone while driving.
- Give full attention to driving.
- Use a hands-free kit, if available.
- Pull off the road and park before making or answering a call if driving conditions so require.
- RF energy may affect some electronic systems in your motor vehicle such as car stereo, safety equipment.
- When riding in a car, do not leave your phone or set up the hands-free kit near to the air bag. If wireless equipment is improperly installed and the air bag is activated, you may be seriously injured.

## Blasting area

Do not use the phone where blasting is in progress. Observe restrictions, and follow any regulations or rules.

## Potentially explosive atmospheres

- Do not use the phone at a refueling point. Don't use near fuel or chemicals.
- Do not transport or store flammable gas, liquid, or explosives in the compartment of your vehicle, which contains your mobile phone and accessories.

## In aircraft

Wireless devices can cause interference in aircraft.

- Turn off your mobile phone before boarding any aircraft.
- Do not use it on the ground without crew permission.

## Battery information and care

- You do not need to completely discharge the battery before recharging. Unlike other battery systems, there is no memory effect that could compromise the battery's performance.
- Use only LG batteries and chargers. LG chargers are designed to maximize the battery life.
- Do not disassemble or short-circuit the battery pack.
- Keep the metal contacts of the battery pack clean.
- Replace the battery when it no longer provides acceptable performance. The battery pack may be recharged hundreds of times until it needs replacing.
- Recharge the battery if it has not been used for a long time to maximize usability.
- Do not expose the battery charger to direct sunlight or use it in high humidity, such as the bathroom.
- Do not leave the battery in hot or cold places, this may deteriorate the battery performance.

## Network service

- Some services and functions described in this user's guide are dependent on network or subscription. Therefore, all menus may not be available in your phone. Please consult network operator for more information about your subscription.



## F2300 User Guide

---

<b>F2300 features</b> . . . . .	<b>14</b>	<b>In-Call Menu</b> . . . . .	<b>25</b>
<b>Part of the phone</b> . . . . .	<b>14</b>	<b>During a call</b> . . . . .	<b>25</b>
<b>On-Screen Icons</b> . . . . .	<b>18</b>	<b>Multiparty or Conference Calls</b> . . . . .	<b>27</b>
<b>Key Description</b> . . . . .	<b>19</b>	<b>Access Codes</b> . . . . .	<b>30</b>
<b>Letter Keys</b> . . . . .	<b>19</b>	<b>PIN code (4 to 8 digits)</b> . . . . .	<b>30</b>
		<b>PIN2 code (4 to 8 digits)</b> . . . . .	<b>30</b>
<b>Getting started</b> . . . . .	<b>20</b>	<b>PUK code (4 to 8 digits)</b> . . . . .	<b>30</b>
<b>Installing the SIM card and</b>		<b>PUK2 code (4 to 8 digits)</b> . . . . .	<b>30</b>
<b>the handset battery</b> . . . . .	<b>20</b>	<b>Security code (4 to 8 digits)</b> . . . . .	<b>31</b>
<b>Charging the Battery</b> . . . . .	<b>22</b>		
<b>Disconnecting the charger</b> . . . . .	<b>23</b>	<b>Menu Tree</b> . . . . .	<b>32</b>
		<b>Profiles</b> . . . . .	<b>34</b>
<b>Making and Answering Calls</b> . . . . .	<b>24</b>	<b>Activate</b> . . . . .	<b>34</b>
<b>Making a call</b> . . . . .	<b>24</b>	<b>Personalise</b> . . . . .	<b>34</b>
<b>International Calls</b> . . . . .	<b>24</b>	<b>Rename</b> . . . . .	<b>35</b>
<b>Making a call using</b>			
<b>the Phonebook</b> . . . . .	<b>24</b>	<b>Call register</b> . . . . .	<b>36</b>
		<b>Missed calls</b> . . . . .	<b>36</b>

<b>Received calls</b> .....	<b>36</b>	Delete all .....	44
<b>Dialled calls</b> .....	<b>36</b>	Information .....	44
<b>Delete recent calls</b> .....	<b>36</b>	<b>Scheduler</b> .....	<b>45</b>
<b>Call charges</b> .....	<b>36</b>	Add new .....	45
Call duration .....	36	View .....	45
Call costs .....	37	View all .....	46
Settings .....	37	Delete past .....	46
<b>GPRS information</b> .....	<b>37</b>	Delete all .....	46
Call duration .....	37	<b>Memo</b> .....	<b>46</b>
Data volumes .....	37		
		<b>Messages</b> .....	<b>47</b>
<b>Tools</b> .....	<b>38</b>	<b>Write text message</b> .....	<b>47</b>
<b>Calculator</b> .....	<b>38</b>	<b>Write multimedia message</b> .....	<b>49</b>
<b>Unit converter</b> .....	<b>38</b>	<b>Inbox</b> .....	<b>50</b>
<b>World time</b> .....	<b>38</b>	<b>Outbox</b> .....	<b>52</b>
<b>Voice recorder</b> .....	<b>39</b>	<b>Drafts</b> .....	<b>53</b>
Record .....	39	<b>Listen to voice mail</b> .....	<b>53</b>
View list .....	39	<b>Info message</b> .....	<b>54</b>
<b>Memory status</b> .....	<b>39</b>	Read .....	54
		Topics .....	54
<b>Organiser</b> .....	<b>40</b>	<b>Templates</b> .....	<b>55</b>
<b>Contacts</b> .....	<b>40</b>	Text templates .....	55
Search .....	40	Multimedia templates .....	55
Add new .....	41	Signature .....	55
Caller groups .....	41	<b>Settings</b> .....	<b>56</b>
Speed dial .....	42	Text message .....	56
Settings .....	42	Multimedia message .....	56
Copy all .....	43	Voice mail centre .....	57

Info message . . . . .	57	Answer mode . . . . .	66
Push messages . . . . .	58	Send my number . . . . .	67
<b>Camera . . . . .</b>	<b>59</b>	Call waiting . . . . .	67
<b>Take picture . . . . .</b>	<b>59</b>	Minute minderr . . . . .	67
<b>Take in modes . . . . .</b>	<b>60</b>	Auto redial . . . . .	68
<b>Take continuously . . . . .</b>	<b>60</b>	<b>Security settings . . . . .</b>	<b>68</b>
<b>Album . . . . .</b>	<b>61</b>	PIN code request . . . . .	68
All pictures . . . . .	61	Phone lock . . . . .	68
General pictures . . . . .	61	Call barring . . . . .	69
Mode pictures . . . . .	61	Fixed dial number . . . . .	70
Phonebook pictures . . . . .	62	Change codes . . . . .	70
<b>Settings . . . . .</b>	<b>62</b>	<b>Network settings . . . . .</b>	<b>71</b>
Memory status . . . . .	62	Automatic . . . . .	71
Clear album . . . . .	62	Manual . . . . .	71
Auto save . . . . .	62	Preferred . . . . .	71
<b>Settings . . . . .</b>	<b>63</b>	<b>Reset settings . . . . .</b>	<b>71</b>
<b>Alarm clock . . . . .</b>	<b>63</b>	<b>GPRS setting . . . . .</b>	<b>71</b>
<b>Date &amp; Time . . . . .</b>	<b>63</b>	<b>Service . . . . .</b>	<b>72</b>
Set date . . . . .	63	<b>Internet . . . . .</b>	<b>73</b>
Date format . . . . .	63	Home . . . . .	73
Set time . . . . .	63	Bookmarks . . . . .	73
Time format . . . . .	63	Profiles . . . . .	74
<b>Phone settings . . . . .</b>	<b>64</b>	Go to URL . . . . .	76
Display settings . . . . .	64	Cache settings . . . . .	76
Language . . . . .	64	Cookies settings . . . . .	76
<b>Call settings . . . . .</b>	<b>65</b>	Security certification . . . . .	77
Call divert . . . . .	65	Reset profiles . . . . .	77

Browser version . . . . . 77

**SIM service . . . . . 77**

**Downloads . . . . . 78**

**Games & more . . . . . 78**

My games & more . . . . . 78

Profiles . . . . . 79

**Pictures . . . . . 79**

**Sounds . . . . . 79**

**Accessories . . . . . 80**

**Technical Data . . . . . 81**



## Part of the phone

### 1. Earpiece





### 2. Main LCD

- **Top:** Signal strength, battery level and various function icons
- **Bottom:** Soft key indications

### 3. Alpha numeric keys

- **In standby mode:** Input numbers to dial

#### Hold down

-  – International calls
-  – Activate Voice mail centre menu
-  to  – Speed dials
-  – Activate Timer in Take picture mode

- **In editing mode:** Enter numbers & characters

### 4. Microphone

### 5. Side keys

- **In standby mode (opened):** Volume of key tone
- **In standby mode (closed):** Change the wallpaper of the sub-LCD (hold down)
- **In menu:** scroll up & down
- **During a call:** volume of the earpiece

### 6. Side camera key

### 7. Sub LCD

### 8. Flash

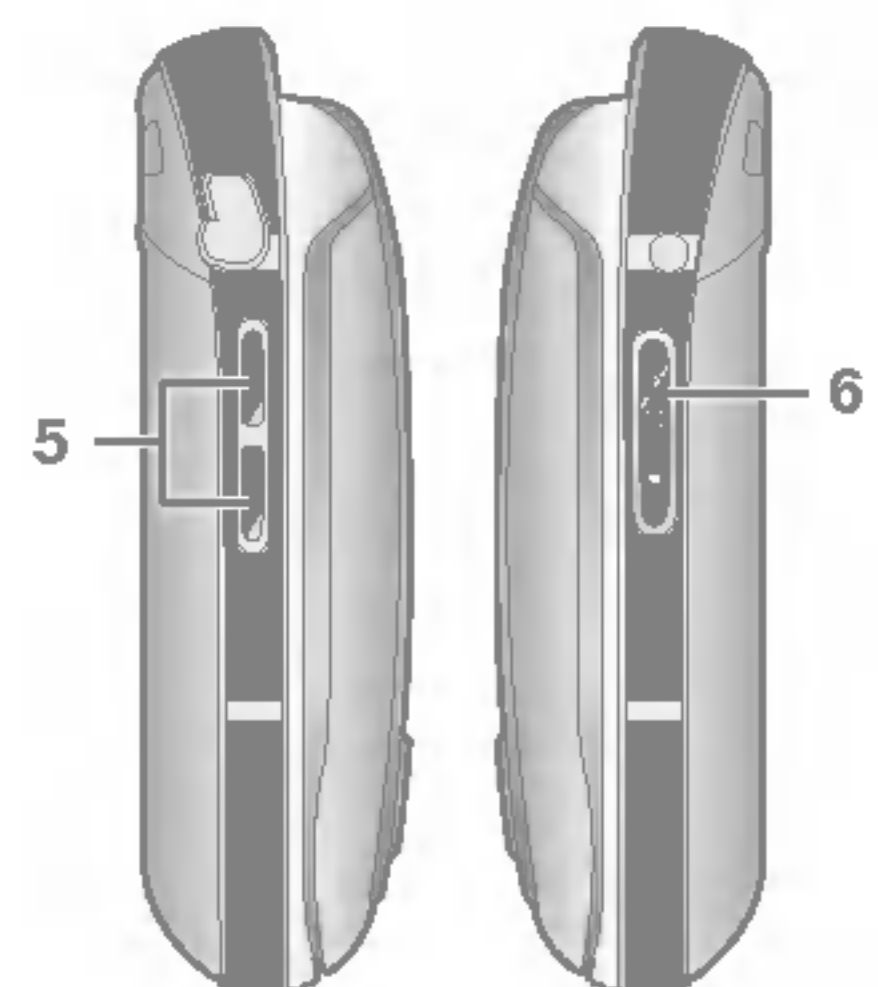
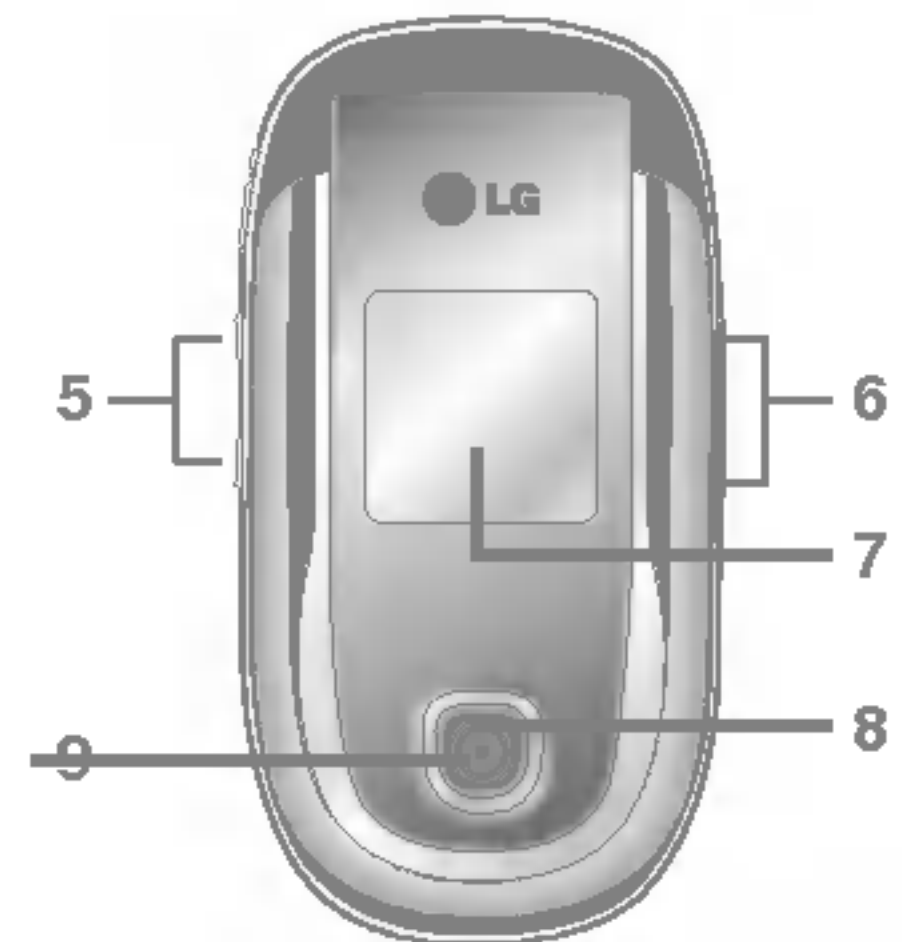

### 9. Camera lens

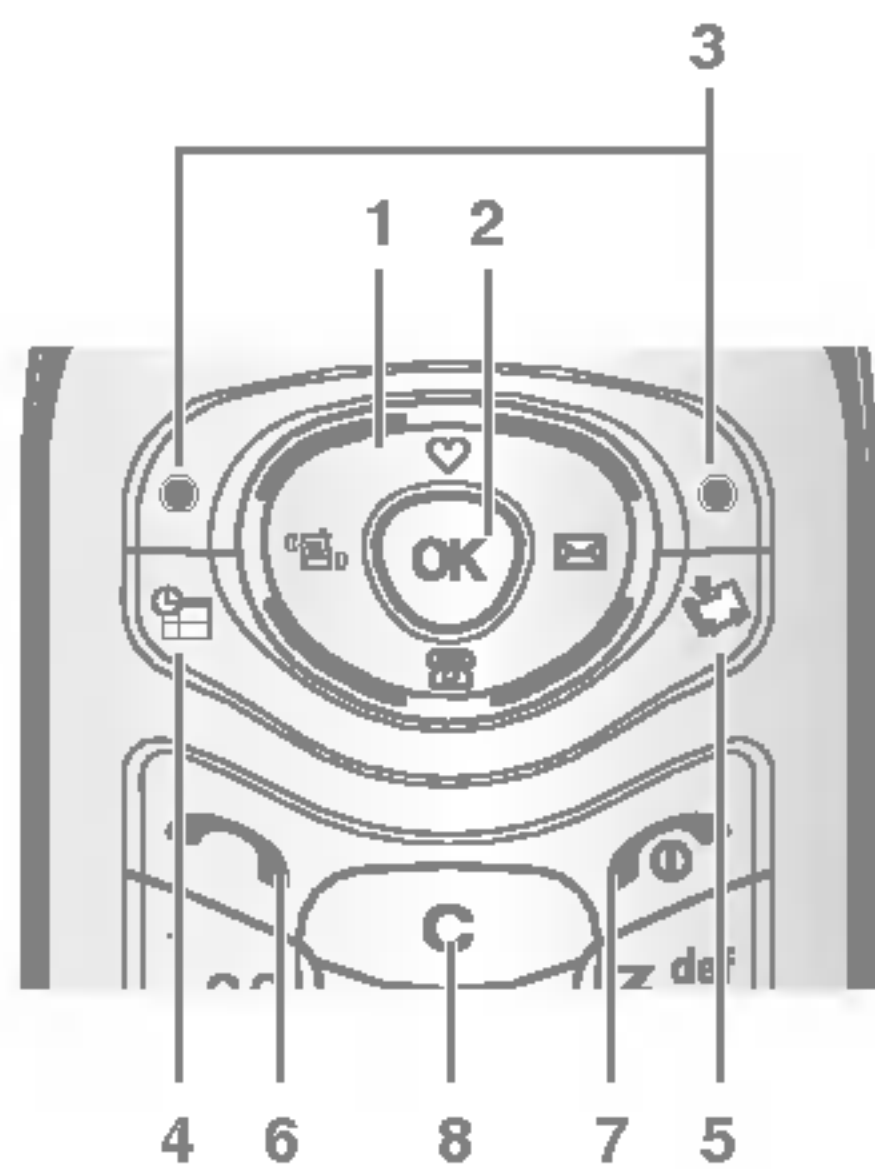



## 1. Navigation key

- **In standby mode:**

-  **Briefly:** List of Favorites
-  **Briefly:** List of Phonebook
-  **Briefly:** List of Messages
-  **Briefly:** List of Profiles  
**Hold down:** Activate /Deactivate Vibrate mode

- **In menu:** scroll up & down

## 2. Confirm key

## 3. Soft keys

- These keys perform the function indicated in the bottom of the display.

## 4. Scheduler hot key

- Activate the Scheduler menu directly.

## 5. Downloads hot key

- **Briefly:** List of Downloads menu

## 6. Send key

- Dial a phone number and answer a call.
- **In standby mode:** shows recently dialled, received and missed call.

## 7. End key

- Switched on/off (hold down)
- End or reject a call.





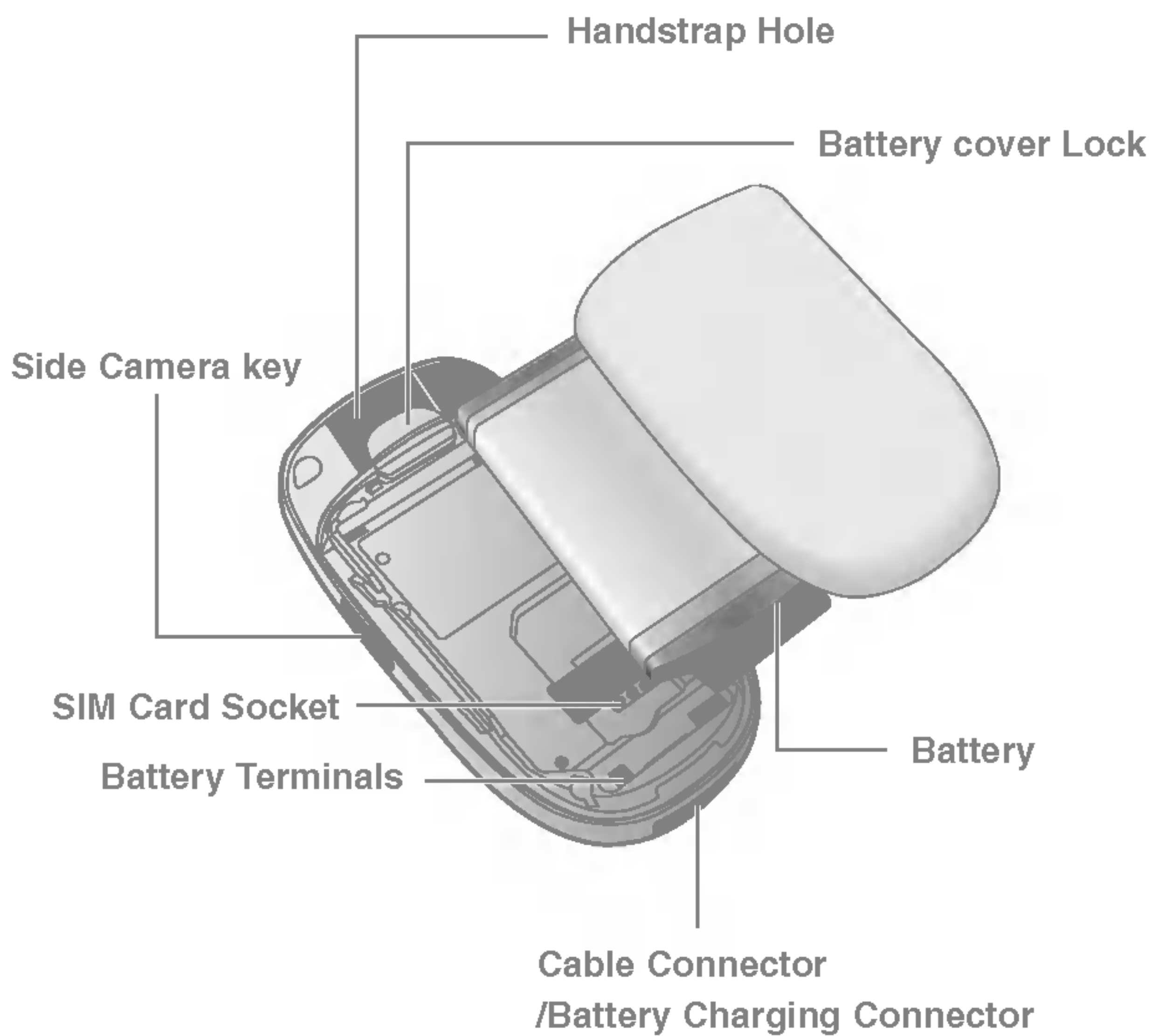



## 8. Clear key

## Rear view











The screen displays several icons. There are described below.

## On-Screen Icons

	Tells you the strength of the network signal. *
	Call is connected.
	You can use GPRS service.
	Shows that you are using a roaming service.
	The alarm has been set and is on.
	Tells you the status of the battery.
	You have received a text message.
	You have received a voice message.
	You can view your schedule.

- Note** \* The quality of the conversation may change depending on network coverage. When the signal strength is below 2 bars, you may experience muting, call drop and bad audio. Please take the network bars as indicator for your calls. When there are no bars, that means that there is no network coverage: in this case, you won't be able to access the network for any service (call, messages and so on).











## F2300 features

	Vibrate only menu in profile.
	General menu in profile.
	Loud menu in profile.
	Silent menu in profile.
	Headset menu in profile.
	You can divert a call.
	Indicates that the phone is accessing the WAP.
	Indicates that you are using GPRS.

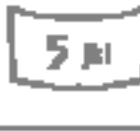

## Letter Keys

Each key can be used for several symbols. There are shown below.

Key	Characters in the Order Display	
	Upper Case	Lower Case
	. , / ? ! - : ' " 1	. , / ? ! - : ' " 1
	A B C 2 Ä À Á Â Ã Ä Æ Ç	a b c 2 ä à á â ã ä æ ç
	D E F 3 Ë È É Ê	d e f 3 ë è é ê
	G H I 4 Ï Ì Í Î Ğ	g h i 4 ï ì í î ğ
	J K L 5	j k l 5
	M N O 6 Ñ Ö Ø Ò Ó Ô Õ Æ	m n o 6 ñ ö ø ò ó ô õ æ
	P Q R S 7 ß Ş	p q r s 7 ß ş
	T U V 8 Ü Ù Ú Û	t u v 8 ü ù ú û
	W X Y Z 9	w x y z 9
	Space 0	Space 0

## Installing the SIM card and the handset battery

Make sure the power is off before you remove the battery.

### 1. Remove the battery cover.

Press the battery release latch and slide the battery cover toward the bottom of the phone. And remove the battery cover.

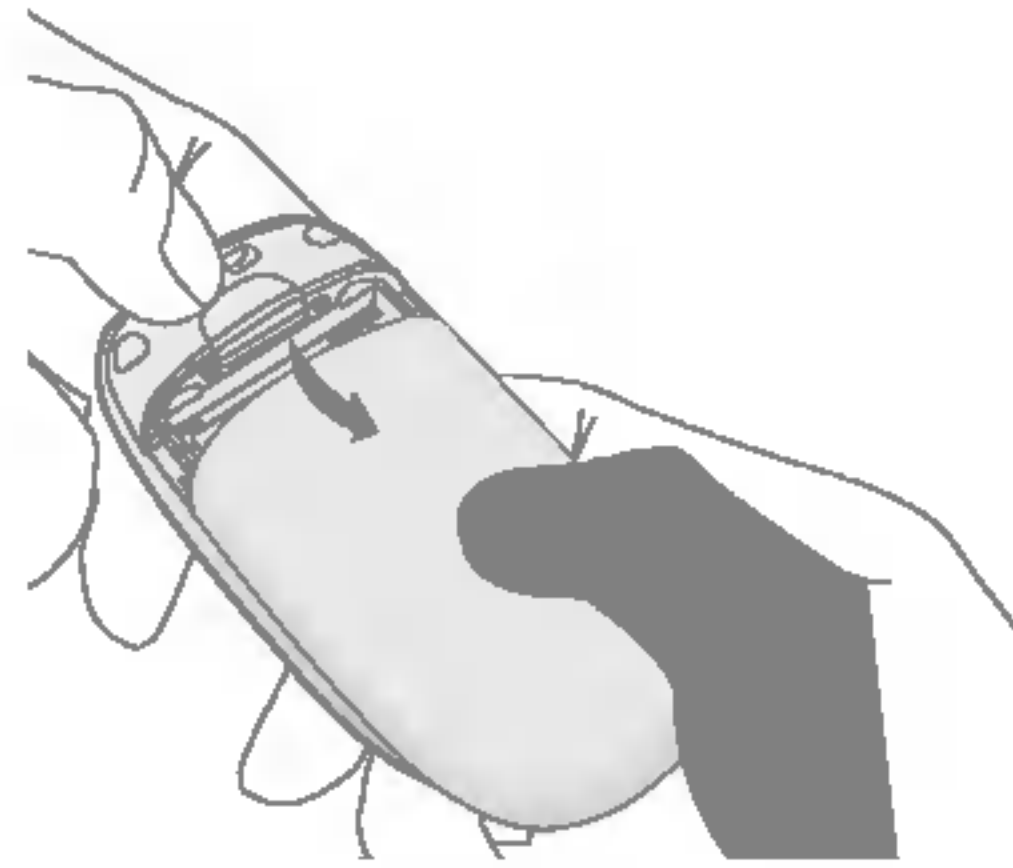
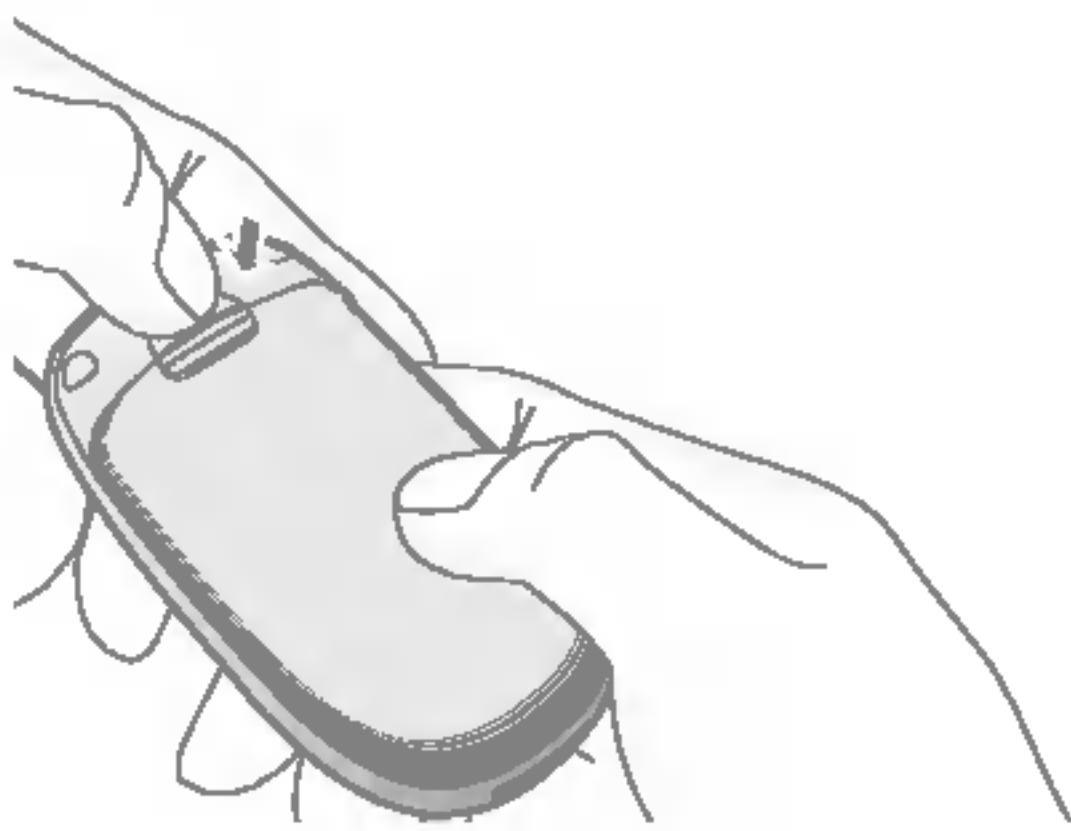

**! Note** Removing the battery from the phone when the power is on may cause the phone to malfunction.

### 2. Remove the battery.

Hold the top edge of the battery and lift the battery from the battery compartment.

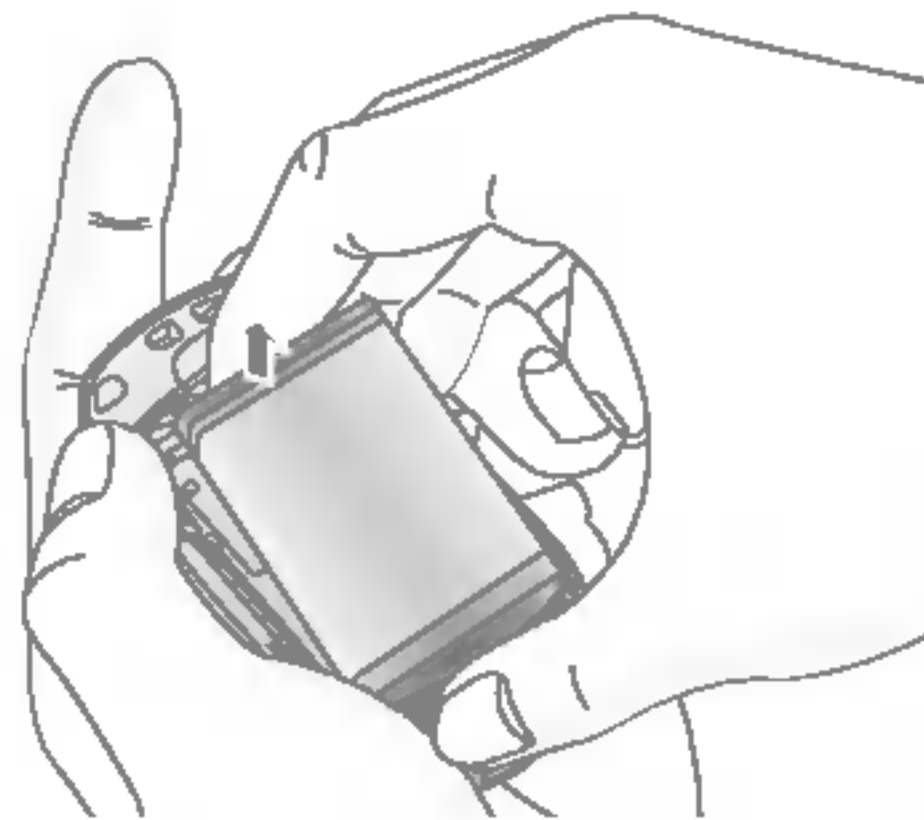
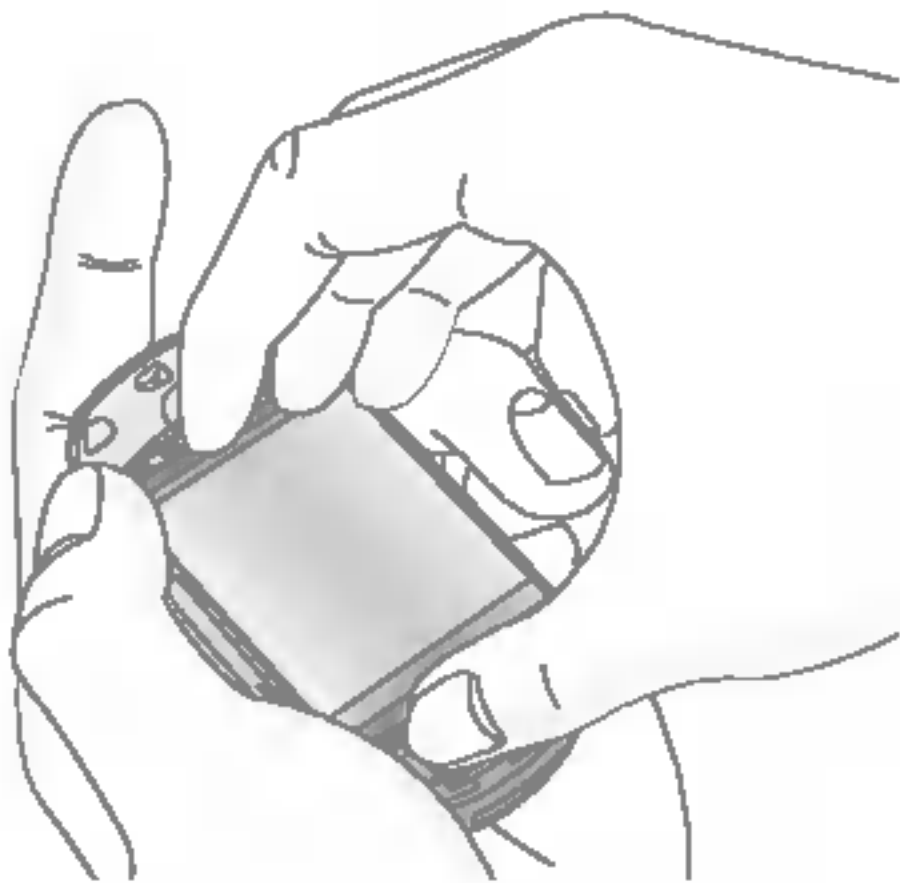

### 3. Install the SIM card.

Insert the SIM card into the holder. Slide the SIM card into the SIM card holder. Make sure that the SIM card is inserted properly and that the gold contact area on the card is facing downwards. To remove the SIM card, press down lightly and pull it in the reverse direction.

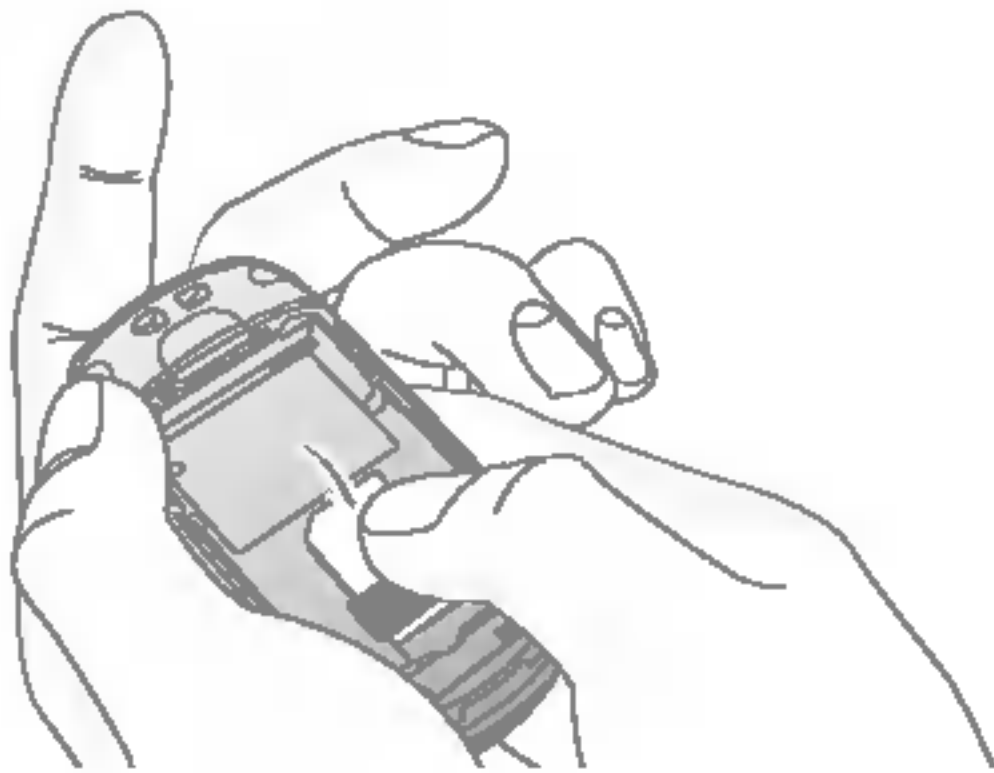

To insert the SIM card

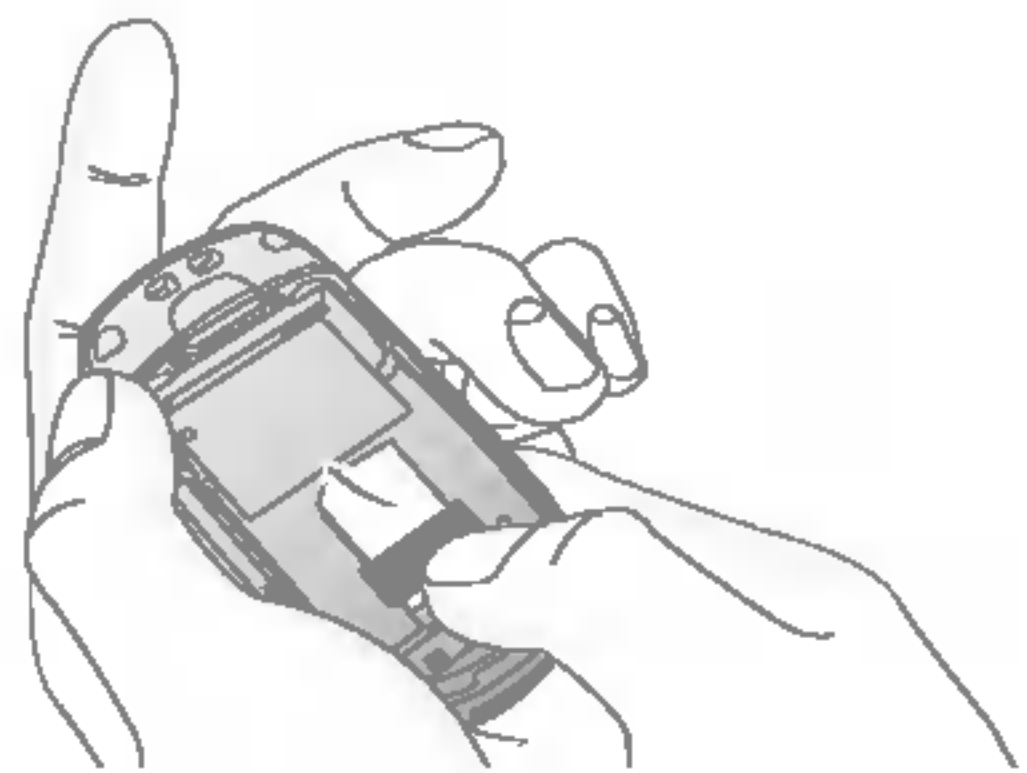

To remove the SIM card

- ! Note** The metal contact of the SIM card can be easily damaged by scratches. Pay special attention to the SIM card while handling. Follow the instructions supplied with the SIM card.

### 4. Install the battery.

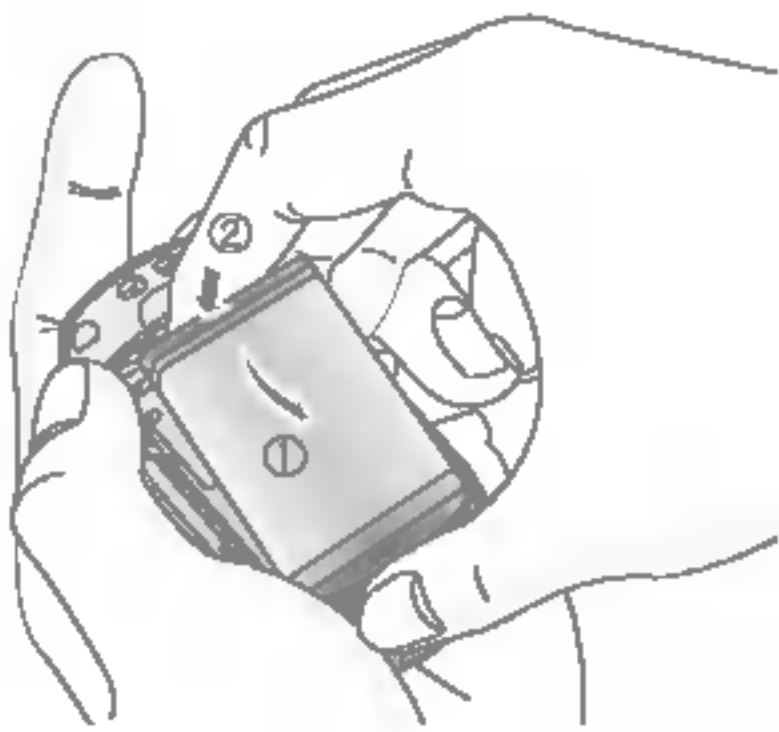

Insert the bottom of the battery first into the bottom edge of the battery compartment. Push down the top of the battery until it snaps into space.

### 5. Replace the battery cover.

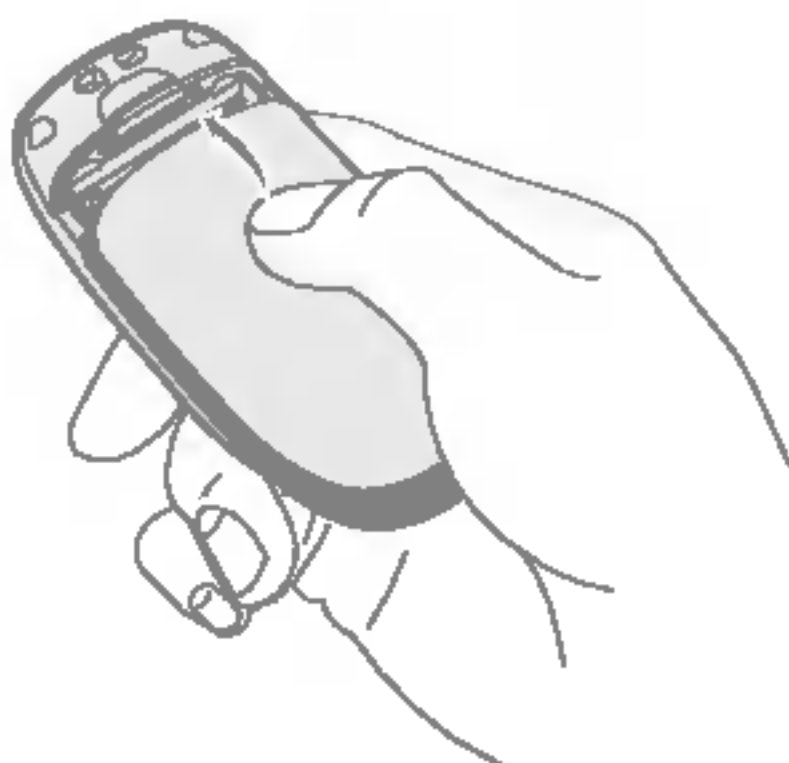

Lay the battery cover in place of the phone and slide it until the latch clicks.

## Charging the Battery

To connect the travel adapter to the phone, you must have installed the battery.

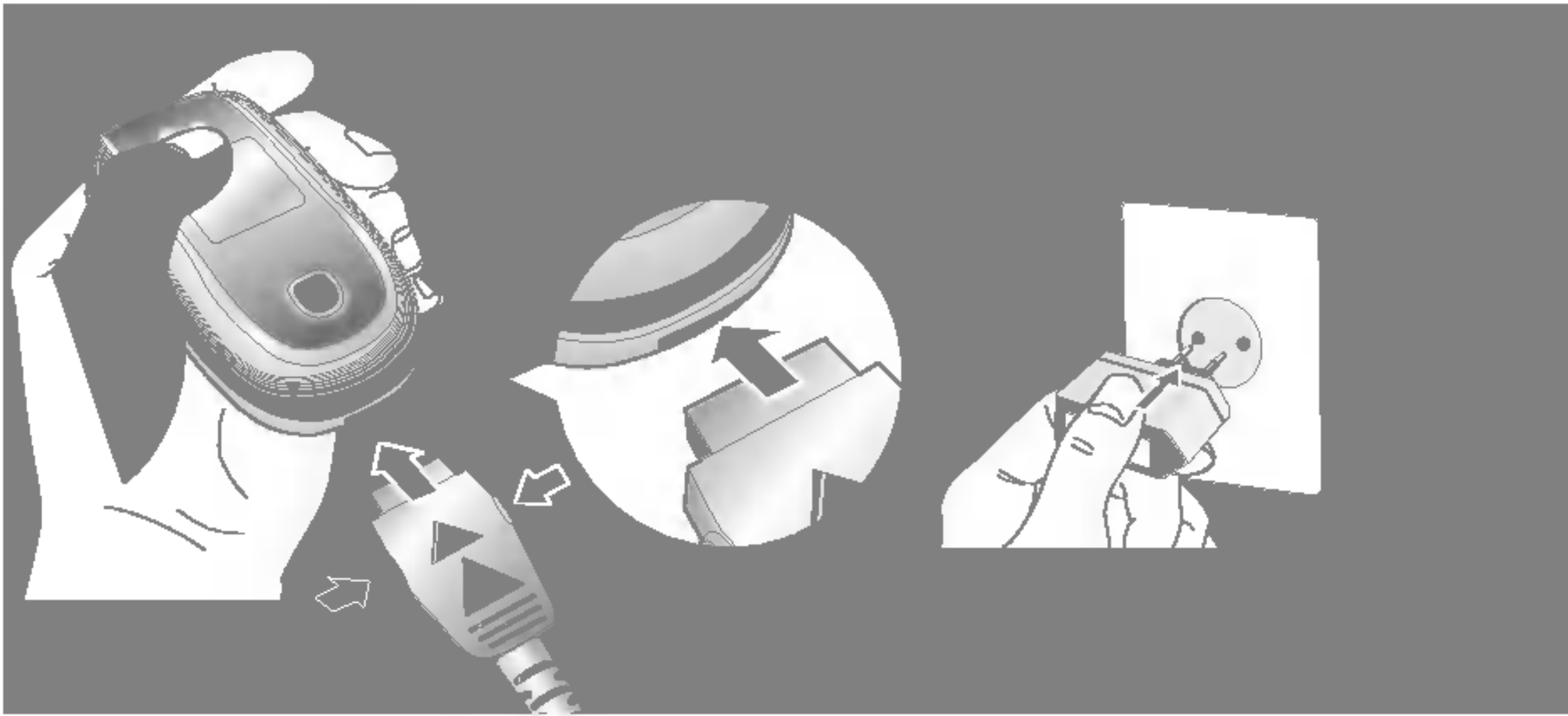

1. Ensure the battery is fully charged before using the phone.
2. With the arrow facing you as shown in the diagram push the plug on the battery adapter into the socket on the bottom of the phone until it clicks into place.
3. Connect the other end of the travel adapter to the mains socket. Use only the included packing charger.
4. The moving bars of battery icon will stop after charging is complete.

- ⚠ Caution**
- Do not force the connector as this may damage the phone and/or the travel adapter.
  - Insert the battery pack charger vertically to wall power outlet.
  - If you use the battery pack charger out of your own country, use an attachment plug adaptor for the proper configuration.
  - Do not remove your battery or the SIM card while charging.

- ⚠ Warning**
- Unplug the power cord and charger during lightning storms to avoid electric shock or fire.
  - Make sure that no sharp-edged items such as animal teeth, nails, come into contact with the battery. There is a risk of this causing a fire.
  - Do not place or answer calls while charging the phone as it may short-circuit the phone and/or cause electric shock or fire.



## Disconnecting the charger

Disconnect the travel adapter from the phone by pressing its side buttons as shown in the diagram.





## g Calls



### Making a call

1. Key in phone number including the area code. If you want to delete number, press .
2. Press  to call the number.
3. Press  to end the call.

### International Calls

1. Press and hold the  key for the international prefix. “+” character may replace with the international access code.
2. Enter the country code, area code, and the phone number.
3. Press .

### Making a call using the Phonebook

1. In standby mode, press  [Contacts].
2. When the menu is displayed, you select Search by pressing .
3. If you find out the desired item through searching by a name or a number, press  to call.

The menu displayed on the handset screen during a call is different to the default main menu reached from the idle screen, and the options are described here.

## During a call

Pressing the menu key during a call, you can access the following menu:

**Volume:** Change the volume of the conversation.

**Hold:** Hold the current call.

**End all calls:** End all the calls in progress.

**Messages:** Access the messages menu.



**DTMF off/on:** Enable/Disable the DTMF tones.

**Mute:** Mute the microphone.



**Sim Tool Kit:** Access the Sim Tool Kit menu (if available in the SIM).

In the next pages, you'll find all details related to call hold and conference calls.

### Putting a Call on Hold

When a call is made or answered, press the  [Send] to place it on hold. When a call is held, press the  [Send] to make it active.

### Making a Second Call

You can get a dial number from phonebook to make a second call. Press  [Contacts] then select **Search**. To save the dial number into phonebook during call, press  [Contacts] then select **Add new**.

## Swapping Between Two Calls

To switch between two calls, select  [Options], then select **Swap** or just press  [Send] key.

You can make one of two calls focused by pressing up/down arrow key. If you want to end one of two calls, make the call you want to end focused, then press  [End] key when the call you want to end is focused.

## Answering an Incoming Call

To answer an incoming call when the handset is ringing, simply press the  [Send] key.



The handset is also able to warn you of an incoming call while you are already in a call. A tone sounds in the earpiece, and the display will show that a second call is waiting. This feature, known as Call Waiting, is only available if your network supports it. For details of how to activate and deactivate it see Call waiting [Menu 7.4.4].

If Call Waiting is on, you can put the first call on hold and answer the second, by pressing  [Send] or by selecting  [Answer], then **Hold & Answer**.



You can end the current call and answer the waiting call by selecting  [Menu], then **End & Answer**.

## Rejecting an Incoming Call

When not in a call you can reject an incoming call without answering it by simply pressing the  [End].

When in a call you can reject an incoming call by pressing the  [Menu] key and selecting **Multiparty/Reject** or by pressing  [End] key.

## Muting the Microphone

You can mute the microphone during a call by pressing the  [Options] key then selecting **Mute**. The handset can be unmuted by pressing the  [Unmute].

When the handset is muted, the caller cannot hear you, but you can still hear them.

## Switching DTMF Tones on During a Call

To turn DTMF tones on during a call, for example, to allow your handset to make use of an automated switchboard, select  [Options], then **DTMF On**. DTMF tones can be turned off the same way.

## Calling up Messages and SIM Tool kit main menu

The Messages and SIM Tool kit main menu options can be reached from the in-call menu by selecting  [Options]. SIM Tool kit menu is shown only when SIM in the handset supports SIM Tool kit service.



## Multiparty or Conference Calls

The multiparty or conference service provides you with the ability to have a simultaneous conversation with more than one caller, if your network service provider supports this feature.

A multiparty call can only be set up when you have one active call and one call on hold, both calls having been answered. Once a multiparty call is set up, calls may be added, disconnected or separated (that is, removed from the multiparty call but still connected to you) by the person who set up the multiparty call.

The maximum callers in a multiparty call is five. Once started, you are in control of the multiparty call, and only you can add calls to the multiparty call.

## Making a Second Call

You can make a second call while you are already in a call. To do this, enter the second number and press .[Send]. When you get second call the first call is automatically put on hold. You can swap between calls by selecting  [Options] then **Swap**.

## Setting up a Multiparty Call

You can connect a call on hold to the currently active call to form a multiparty call by selecting  [Options] then **Multiparty / Join all**.

## Putting the Multiparty Call on Hold

To put a multiparty call on hold, select  [Options] then **Multiparty / Hold all**.

## Activate the Multiparty Call on Hold

To make a multiparty call on hold active, select  [Options] then **Multiparty / Join all**.

## Adding Calls to the Multiparty Call

To join an active call to the held multiparty call, select  [Options] then **Multiparty / Join all**.

## Displaying Callers in a Multiparty Call

To scroll through the numbers of the callers who make up a multiparty call on the handset screen, press  and  keys.



## Putting a Member of a Multiparty Call on Hold

To place one selected caller (whose number is currently displayed on-screen) of a multiparty call on hold, select  [Options] then **Multiparty / Exclude**.

### A Private Call in a Multiparty Call

To have a private call with one caller of a multiparty call, display the number of the caller you wish to talk to on the screen, then select  [Options] and **Multiparty / Private** to put all the other callers on hold.

### Ending a Multiparty Call

The currently displayed caller of a multiparty call can be disconnected by pressing the  [End] key. To end a multiparty call, press  [Options] then select **Multiparty / End multiparty**. Selecting  [Options] then **Multiparty / End all**, will end all the active and held calls.



You can use the access codes described in this section to avoid unauthorized use of your phone. The access codes (except PUK and PUK2 codes) can be changed by using [Menu 7.5.6].

### **PIN code (4 to 8 digits)**

The PIN (Personal Identification Number) code protects your SIM card against unauthorized use. The PIN code is usually supplied with the SIM card. When **PIN code** is set **On**, your phone will request the PIN code every time it is switched on. On the contrary, when **PIN code** is set **Off**, your phone connects to the network directly without the request PIN code.

### **PIN2 code (4 to 8 digits)**

The PIN2 code, supplied with some SIM cards, is required to access some functions such as Advice of call charge, Fixed Dial number. These functions are only available if supported by your SIM card.

### **PUK code (4 to 8 digits)**

The PUK (PIN Unblocking Key) code is required to change a blocked PIN code. The PUK code may be supplied with the SIM card. If not, contact your local service provider for the code. If you lose the code, also contact your service provider.

### **PUK2 code (4 to 8 digits)**

The PUK2 code, supplied with some SIM cards, is required to change a blocked PIN2 code. If you lose the code, also contact your service provider.

## Security code (4 to 8 digits)

The security code protects the unauthorized use of your phone. It is usually supplied with the phone. This code is required to delete all phone entries and to activate “Reset settings” menu. The default number is “0000”.

## 1 Profiles

- 1 Vibrate only
- 2 Silent
- 3 General
- 4 Loud
- 5 Headset

## 2 Call register

- 1 Missed calls
- 2 Received calls
- 3 Dialed calls
- 4 Delete recent calls
- 5 Call charges
- 6 GPRS information

## 3 Tools

- 1 Calculator
- 2 Unit converter
- 3 World time
- 4 Voice recorder
- 5 Memory status

## 4 Organiser

- 1 Contacts
- 2 Scheduler
- 3 Memo

## 5 Messages

- 1 Write text message
- 2 Write multimedia message
- 3 Inbox
- 4 Outbox
- 5 Drafts
- 6 Listen to voice mail
- 7 Info message
- 8 Templates
- 9 Settings

**6 Camera**

- 1 Take picture
- 2 Take in modes
- 3 Take continuously
- 4 Album
- 5 Settings

**8 Service**

- 1 Internet
- 2 SIM service

**7 Settings**

- 1 Alarm clock
- 2 Date & Time
- 3 Phone settings
- 4 Call settings
- 5 Security settings
- 6 Network settings
- 7 Reset settings
- 8 GPRS setting

**9 Downloads**

- 1 Games & more
- 2 Pictures
- 3 Sounds



## Menu 1

In Profiles, you can adjust and customise the phone tones for different events, environments, or caller groups.

There are six preset profiles: **Vibrate only**, **Silent**, **General**, **Loud** and **Headset**. Each profile can be personalised.

Press the left soft key [**Menu**] and select **Profiles** using up/down navigation keys.

### Activate

Menu 1.x.1

1. A list of profiles is displayed.
2. In the **Profiles** list, scroll to the profile you want to activate and press the left soft key  [Select] or OK key.
3. Then, select **Activate**.

### Personalise

Menu 1.x.2

Scroll to the desired profile in the Profile list. After pressing the left soft key  or the OK key, select **Personalise**. The profile setting option opens. Set the option as required.

- ▶ **Call alert type:** Set the alert type for incoming calls.
- ▶ **Ring tone:** Select the desired ring tone from the list.
- ▶ **Ring volume:** Set the volume of the ringing tone.
- ▶ **Message alert type:** Set the alert type for messages.
- ▶ **Message tone:** Select the alert tone for messages.
- ▶ **Keypad tone:** Select the desired keypad tone.
- ▶ **Keypad volume:** Set the volume of keypad tone.
- ▶ **Flip tone:** Allows to set the flip tone for adjusting environment.
- ▶ **Effect sound volume:** Set the volume of effect sound.
- ▶ **Power on/off volume:** Set the volume of the ringing tone when switching the phone on/off.



- **Auto answer:** This function will be activated only when your phone is connected to the headset.
- **Off:** The phone will not answer automatically.
  - **After 5 secs:** After 5 seconds, the phone will answer automatically.
  - **After 10 secs:** After 10 seconds, the phone will answer automatically.

## Rename

Menu 1.x.3

You can rename a profile and give it any name you want.

❗ **Note** **Vibrate only**, **Silent** and **Headset** profiles cannot be renamed.

1. To change the name of a profile, scroll to the profile in the profile list and after pressing the left soft key  or the OK key, select **Rename**.
2. Key in the desired name and press the OK key or the left soft key  [OK].

## Menu 2

**Missed calls**

Menu 2.1

This menu shows recently missed numbers. You can call these numbers, save and view the date and the time.

**Received calls**

Menu 2.2

This menu shows recently received numbers. You can call these numbers, save and view the date and the time.

**Dialled calls**

Menu 2.3

This menu shows recently dialed numbers. You can call these numbers, save and view the date and the time.

**Delete recent calls**

Menu 2.4

You can delete recent calls of **Missed calls**, **Received calls**, **Dialled calls** or **All calls**.

**Call charges**





Menu 2.5

Within these submenus, you can view the duration and the call cost of your calls.

**Call duration**

Menu 2.5.1

This function allows you to view the duration of your Last Call, All Calls, Received calls and Dialled calls in hours, minutes and seconds. You can also reset the call timers.

1. Press  [Menu] in standby mode.
2. Press  for direct access or use  and  to enter **Call register**, then select **Call charges**.
3. Scroll to highlight **Call duration** and Press  [Select].

The following 5 submenus: **Last call**, **All calls**, **Received calls**, **Dialled calls** and **Reset all**.

## Call costs

Menu 2.5.2

Allows you to check the cost of your last call, all calls, remaining and reset the cost. To reset the cost, you need to PIN2 code.

## Settings

Menu 2.5.3

### (SIM Dependent)

- ▶ **Set tariff:** You can set the currency type and the unit price. Contact your service providers to obtain charging unit prices. To select the currency or unit in this menu, you need the PIN2 code.
- ▶ **Set credit:** This network allows you to limit the cost of your calls by selected charging units. If you select **Read**, the number of remaining unit is shown. If you select **Change**, you can change your change limit.
- ▶ **Auto display:** This network service allows you to see automatically the cost of your last calls. If set to **On**, you can see the last cost when the call is released.

## GPRS information

Menu 2.6

You can check the amount of data transferred over the network through the GPRS information option. In addition, you can also view how much time you are online.

## Call duration

Menu 2.6.1

You can check the duration of **Last call** and **All calls**. You can also reset the call timers.



## Data volumes



Menu 2.6.2

You can check The **Sent**, **Received** or **All** data volumes and **Reset all**.

**Calculator****Menu 3.1**







This contains the standard functions such as +, −, ×, ÷ : **Addition, Subtraction, Multiplication, and Division.**

1. Input the numbers by pressing numeric keys.
2. Use a navigation key to select a sign for calculation.
3. Then input the numbers.
4. Press the left soft key  [Result] to view the result.
5. Press the left soft key  [Reset] or enter numbers to repeat the procedure above.
6. To end **Calculator**, press the right soft key  [Back].

**Note** Use key to erase any numbers or signs. If you press key  , you can input a minus number. In addition, press key  , you can input a decimal number.



**Unit converter****Menu 3.2**

This converts any measurement into a unit you want. There are 4 types that can be converted into units: **Length, Area, Weight, and Volume.**

1. You can select one of four unit types by pressing  [Unit] key.
2. Select the standard value by using  , .
3. Select the unit you want to convert by pressing  and .
4. You can check the converted value for the unit you want. Also, you can input a decimal number by pressing .

**World time****Menu 3.3**

You can view clocks of the world's major cities.

1. Select the city belonged to the time zone by pressing  ,  key.
2. You can set the current time to the city time you select by pressing the left soft key  [Set].

## Voice recorder



Menu 3.4

The voice memo feature you to record up to 10 voice messages and each memo is up to 20 seconds.

### Record

Menu 3.4.1

You can record voice memo in Voice recorder menu.

1. Once recording is started, the message Recording and the remaining time is displayed.
2. If you want to finish recording, press the left soft key  [Save].
3. Key in Voice memo title, press the left soft key  [OK].

### View list

Menu 3.4.2

The phone shows voice memo list. You can Playback and Delete the recorded voice memo.

## Memory status

Menu 3.5

You can check free space and memory usage of each repository, SIM memory. You can go to each repository menu.



**Contacts****Menu 4.1**

- ❗ **Note** In standby mode, press right soft key  [Contacts] to access directly.

**Search**

## Menu 4.1.1

**(Calling from phonebook)**

1. Select **Search** by press the left soft key  [Select] or [OK].
  2. Enter the name that you want to search or select left soft key  [List] to view all the phonebook list.
- ❗ **Note** Instant searching is available by inputting the initial letter of the name or number you want to search.
3. If you want to edit, delete, copy an entry, or to add the voice to one, select left soft key  [Options]. The following menu will be displayed.
- ▶ **Edit:** You can edit the name, number, group, character and picture by using the navigation key.
  - ▶ **Write text/multimedia message:** After you have found the number you want, you can send a text/multimedia message to the selected number.
  - ▶ **Copy:** You can copy an entry from SIM to phone or from phone to SIM.
  - ▶ **Main number:** You can select the one out of mobile, home, office that you often use. After you set this, the main number will be displayed first, when you search.
  - ▶ **Delete:** You can delete an entry.







## Add new

Menu 4.1.2

You can add phonebook entry by using this function.

Phone memory capacity is 200 entries. SIM card memory capacity depends on the cellular service provider.

You can also save 20 characters of name in The Phone memory, and save characters in the SIM card. The number of character is SIM dependent feature.

1. Select **Add new** by press left soft key  [Select] or [OK].
2. Select the memory you want to save: **SIM** or **Phone**. If you set to Phone, you need to select which number you want as Main number.
  - a. Press  [OK] to input a name.
  - b. Press  [OK], then you can input a number.
  - c. Press  [OK].
  - d. You can set a group for the entry by pressing :
  - e. You can set a character and a picture for the entry by pressing .

## Caller groups

Menu 4.1.3



You can list up to 20 members per one group. There are 7 groups you can make lists to.

- ▶ **Member list:** Shows the group members you have selected.
- ▶ **Group ring tone:** Allows you to specify ring tone for the group members' call.
- ▶ **Group icon:** Allows you to select the icon dependent on Group.
- ▶ **Add member:** You can add group members. Each group member shouldn't be exceeded 20.
- ▶ **Remove member:** You can remove the member from the Group member list. But the name and the number still remain in phonebook.
- ▶ **Rename:** You can change a group name.

## Speed dial

Menu 4.1.4

You can assign any of the keys,  to  with a Name list entry. You can call directly by pressing this key.

1. Open the phonebook first by pressing the Right soft key  [Contacts] in standby mode.
2. Scroll to **Speed dial**, then press the left soft key  [Select].
3. If you want to add Speed dial, select **(empty)**. Then, you can search the name in phonebook.
4. Select allocated a name by speed dial, and choose **Change** or **Delete** to edit the name.

## Settings

Menu 4.1.5

1. Press the right soft  [Contacts] in standby mode.
2. Scroll to **Settings**, then press the left soft key  [Select].

### ► Set memory

Scroll to highlight **Set memory**, and then press the left soft key  [Select].

- If you select **Variable**, when adding entry, the phone will ask where to store.
- If you select **SIM** or **Phone**, the phone will store an entry to SIM or phone.

### ► Search by

Scroll to highlight **Search by**, then press the left soft key  [Select].

- If you select **Variable**, the phone will ask how to search.
- If you select **Name** or **Number**, the phone will search an entry by Name or Number.

### ► View options



Scroll to highlight **View options**, and then press the left soft key  [Select].

- **Name only:** Set the phonebook list with displaying only name.
- **With pictures:** Set the phonebook list with the information of character and picture.
- **Name & number:** Set the phonebook list with displaying name and number.

## Copy all

Menu 4.1.6





You can copy/move entries from SIM card memory to Phone memory and vice versa.

1. Open the Phonebook first by pressing the right soft key  [Contacts] in standby mode.
2. Scroll to **Copy all**, and then press the left soft key  [Select] to enter this menu.
  - **SIM to Phone:** You can copy the entry from SIM Card to Phone memory.
  - **Phone to SIM:** You can copy the entry from Phone memory to SIM Card.
3. You can see the following submenus.
  - **Keep original:** When copying, Original Dial Number is kept.
  - **Delete original:** When copying, Original Dial Number will be erased.

## Delete all

Menu 4.1.7

You can delete all entries in SIM and Phone. This function requires Security code.





1. Press the right soft key  [Contacts] in standby mode and select Delete all, press  [Select].
2. Then select a memory to erase.
3. Enter security code and Press the left soft key  [OK] or the right soft key  [Back].

## Information

Menu 4.1.8



### ► Service dial number

Use this function to access a particular list of services provided by your network operator (if supported by the SIM card).

1. Open the phonebook first by pressing the right soft key  [Contacts] in standby mode and select **Information**.
2. Scroll to **Service dial number**, then press the left soft key  [Select] to enter.
3. The names of the available services will be shown.
4. Use  and  to select a service. Press  [Send].

### ► Memory status

This feature allows you to see how many free and in-use are in your phonebook.

1. Open the phonebook first by pressing the right soft key  [Contacts] in standby mode. Select **Information** by pressing the left soft key  [Select].
2. Scroll to **Memory status**, then press the left soft key  [OK].

### ► Own number (SIM dependent)

You can save and check your own number in SIM card.





## Scheduler

## Menu 4.2

When you enter this menu a Calendar will show up. On top of the screen there are sections for date. Whenever you change the date, the calendar will be updated according to the date.

And square cursor will be used to locate the certain day. If you see under bar on the calendar, it means that there is a schedule or memo that day. This function helps to remind you of your schedule and memo. The phone will sound an alarm tone if you set this for the note.

To change the day, month, and year.

	Description		Description
	Yearly		Weekly
	Monthly		Daily

In the scheduler mode, press left soft key  [Options] as follows;

### Add new



#### Menu 4.2.1

Allows you to add new schedule and memo for the chosen day. You can store up to 20 notes.

Input the subject and then press left soft key  [OK]. You enter the appropriate information in the follow section; **Time**, **Repeat** and **Alarm**.

### View



#### Menu 4.2.2

View all schedules and memo for the chosen day. Use ,  to browse through the note lists. If you set alarm for the note, the alarm icon is displayed.

If you want to view the note in detail, press left soft key  [Select]. Press left soft key  [Options] to delete, edit the note you selected.

## View all

Menu 4.2.3

Shows the notes that are set for all days. Use ,  to browse through the note lists. If you want to view the note in detail, press left soft key  [Select].

## Delete past

Menu 4.2.4

You can delete the past schedule that has been already notified you.



## Delete all

Menu 4.2.5

You can delete for the all notes.

## Memo

Menu 4.3

1. Select the Memo by pressing the left soft key  [Select].
2. If being empty, Add new by pressing the left soft key  [Add].
3. Input the memo and then press left soft key  [Ok].



**Note** If you want to change the text input mode, press the  in order.

This menu includes functions related to SMS (Short Message Service), MMS (Multimedia Message Service), voice mail, as well as the network's service messages.

## Write text message

Menu 5.1

You can write and edit text message, checking the number of message pages.

1. Enter the **Messages** menu by pressing the left soft key  [Select].
2. If you want to write a new message, select **Write text message**.
3. To make text input easier, use T9.
4. Press [Insert] to attach the followings.
5. If you want to set option for your text, or to finish your writing, press the left soft key  [Options].



**Note** The phone which supports EMS release 5 is available to send colour pictures, sounds, text styles, etc.. The other party may not receive pictures, sounds or text styles you sent properly if the phone does not support such options.

### Insert

- ▶ **Symbol:** You can add special characters.
- ▶ **Picture:** You can insert the Default graphics or graphics in My pictures that are available for short messages.
- ▶ **Sound:** You can insert sounds that are available for short messages.
- ▶ **Text templates:** You can use Text templates already set in the phone.
- ▶ **Contacts:** You can add phone numbers or e-mail addresses in address book.
- ▶ **Signature:** You can add your signature to the message.

## Options

► **Send:** Sends text messages.

1. Enter numbers of recipient.
2. Press  key to add more recipients.
3. You can add phone numbers in the address book.
4. Press the left soft key  after entering numbers.

All messages will be automatically saved in the outbox folder, even after a sending failure.

► **Save:** Stores messages in Drafts.

► **Font:** You can select **Size** and **Style** of fonts.

► **Colour:** You can select **Colour** of foreground and background.

► **Alignment:** You can make the message contents aligned **Left**, **Center** or **Right**.



► **Add T9 dictionary:** You can add your own word. This menu can be shown only when edit mode is **Predictive (T9Abc/T9abc /T9ABC)**.





► **T9 languages:** Select a T9 input mode.

► **Exit:** If you press **Exit** while writing a message, you can end the writing message and back to the Message menu. The message you have written is not saved.

## Using T9 text input

- T9 input mode is only available for the modes and languages on the mode list. You can key in any letter with a single keypress. The T9 text input is based on a built-in dictionary.

► Start writing a word by using the keys  to . Press each key only once for one letter. The word changes after each keystroke.

► Example: To write Happy when the predictive test mode is selected, press  once for H,  once for A,  once for p,  once for other p, and  once for Y.

► When you have finished writing the word and it is correct, confirm it by press **Done**. Pressing  by adding a space or right Navigation key to move the cursor.

**Write multimedia message****Menu 5.2**

You can write and edit multimedia messages, checking message size.

1. Enter the **Message** menu by pressing the left soft key  [Select].
2. If you want to write a new message, select Write multimedia message.
3. You can create a new message or choose one of the multimedia message templates already made.
4. Press **Insert** to add Symbol, Photo, Take photo, Picture, Sound, Voice memo, Text templates.

**Options**

- ▶ **Send:** You can send multimedia messages to multiple recipients, priorities your message, and make it sent later as well.
- ❗ **Note**
  - All messages will be automatically saved in the outbox folder, even after a sending failure.
  - Check with your service provider if the Priority service is available.
- ▶ **Preview:** You can preview multimedia messages you wrote.
- ▶ **Save:** You can save multimedia messages **In drafts** or **As template**.
- ▶ **Add slide:** You can add a slide before or after current slide.
- ▶ **Move to slide:** You can move to previous or next slide.
- ▶ **Delete slide:** You can delete current slides.
- ▶ **Set slide format**
  - **Set timer:** You can set timer for slide, text, picture and sound.
- ▶ **Remove media:** You can remove picture, sound or video in the slide.

**Note** This option can be shown only when any media exists.

▶ **Add T9 dictionary:** You can add your own word. This menu can be shown only when edit mode is Predictive (T9Abc/T9abc /T9ABC).

▶ **T9 language:** Select a T9 input mode.

▶ **Exit:** You can back to the Message menu.







**Note** If you select the picture (15K) on writing multimedia message, loading duration will take around 15 seconds at least. Furthermore, you can't activate any key during loading time. After 15 seconds, it is available to write multimedia message.

## Inbox

## Menu 5.3

You will be alerted when you have received messages. They will be stored in Inbox.

In Inbox, you can identify each message by icons. For detail, see the icon directive.

	Multimedia message
	Short message
	SIM message
	Read multimedia message
	Read text message
	Push message
	Notified multimedia message

If the phone shows 'No space for SIM message', you have to delete only SIM messages from Inbox. If the phone displays 'No space for message', you can make space of each repository as deleting messages, media and applications.

### \* **SIM message**

SIM message means the message exceptionally stored in SIM card. You can move this message to the phone.

For notified multimedia message, you have to wait for downloading and processing of the message.

To read a message, select one of the messages by pressing the left soft key .







- ▶ **View:** You can view the received messages.
- ▶ **Reply:** You can reply to the sender.
- ▶ **Forward:** You can forward the selected message to another party.
- ▶ **Return call:** You can call back to the sender.
- ▶ **Delete:** You can delete the current message.
- ▶ **View information:** You can view information about received messages; Sender's address, Subject (only for Multimedia message), Message date & time, Message type, Message size.
- ▶ **Delete all:** You can delete all messages.

**Outbox**

Menu 5.4

You can see sent and unsent messages here. For sent message, you can see the delivery status.

The browsing is same as that for the inbox message.

	MMS Sent
	MMS Unsent
	MMS delivery confirmed
	SMS sent
	SMS unsent
	SMS delivery confirmed

**When you already sent the message:**

- ▶ **View:** You can view the sent messages.
- ▶ **Send:** You can send the message.
- ▶ **Delete:** You can delete the current message.
- ▶ **View Information:** You can view information about outbox messages; Recipient's address, Subject (only for Multimedia message), Message date & time, Message type, Message size.
- ▶ **Send all:** You can send all messages didn't send.
- ▶ **Delete all:** You can delete all messages didn't send.



**Drafts****Menu 5.5**

Using this menu, you can preset up to five multimedia messages that you use most frequently. This menu shows the preset multimedia message list.

The following options are available.

- ▶ **View:** You can see the multimedia messages.
- ▶ **Edit:** Modifies the message you choose.
- ▶ **Delete:** Deletes the message you choose.
- ▶ **Information:** To view the information of the message.
- ▶ **Delete all:** Deletes all of the messages in the folder.

**Listen to voice mail****Menu 5.6**

Once this menu has been selected, simply press the left soft key  [OK] to listen to voice mail. You can also hold down the  key in standby mode to listen to voice mail.

- ❗ **Note** When you receive a voice mail, your phone displays the icon and you hear an alert. Please check with your network provider for details of their service in order to configure the handset correctly.

**Info message**



Menu 5.7

**(Dependent to network and subscription)**

Info service messages are text messages delivered by the network to GSM. They provide general information such as weather reports, traffic news, taxis, pharmacies, and stock prices. Each type of information has the number; therefore, you can contact service provider as long as you have input the certain number for the information. When you have received an info service message, you can see the popup message to show you that you have received a message or the info service message is directly displayed. To view the message again or not in standby mode, follow the sequence shown below;

**Read**

Menu 5.7.1

1. When you have received an info service message and select **Read** to view the message, it will be displayed on the screen. You can read another message by scrolling  , , or  [Next].
2. The message will be shown until another message is reached.

**Topics**

Menu 5.7.2

**(Dependent to network and subscription)**

- ▶ **Add new:** You can add Info service message numbers in the Phone memory with its nickname.
- ▶ **View list:** You can see Info service message numbers which you added. If you press  [Options], you can edit and delete info message category which you added.
- ▶ **Active list:** You can select info service message numbers in the active list. if you activate an info service number, you can receive messages sent from the number.

## Templates

Menu 5.8

### Text templates

Menu 5.8.1

You have 6 text templates as below;

- **Please call me back**
- **I'm late. I will be there at**
- **Where are you now?**
- **I am on the way.**
- **Top urgent. Please contact.**
- **I love you.**

### Multimedia templates

Menu 5.8.2

You can use the following options.

- ▶ **View:** You can see multimedia templates.
- ▶ **Edit:** You can edit multimedia templates.
- ▶ **Add new:** Allows you to add new multimedia templates.
- ▶ **Write messages:** You can write and send multimedia messages.
- ▶ **Delete:** You can delete multimedia templates.
- ▶ **Delete all:** Allows you to delete all multimedia messages.

### Signature

Menu 5.8.3

You can make your Signature.

**Settings**

Menu 5.9

**Text message**

Menu 5.9.1

**▶ Message types:****Text, Voice, Fax, Natl. paging, X.400, E-mail, ERMES**

Usually, the type of message is set to **Text**. You can convert your text into alternative formats. Contact your service provider for the availability of this function.

- ▶ Validity period:** This network service allows you to set how long your text messages will be stored at the message centre.
- ▶ Delivery report:** If you set to **Yes**, you can check whether your message is sent successfully.
- ▶ Reply via same service centre:** When a message is sent, it allows the recipients to reply and charge the cost of the reply to your telephone bill.
- ▶ SMS centre:** If you want to send the text message, you can receive the address of SMS centre through this menu.

**Multimedia message**

Menu 5.9.2

- ▶ Priority:** You can set the priority of the message you choose.
- ▶ Validity period:** This network service allows you to set how long your text messages will be stored at the message centre.
- ▶ Delivery report:** If it is set to **Yes** in this menu, you can check whether your message is sent successfully.
- ▶ Auto download:** If you select **on**, you receive multimedia messages automatically. If you select **Off**, you receive only notification message in the inbox and then you can check this notification. If you select **Homenetwork** only, you receive multimedia messages depends on Homenetwork.
- ▶ Network settings:** If you select multimedia message server, you can set URL for multimedia message server.

▶ **Permitted types**

**Personal:** Personal message.

**Advertisements:** Commercial message.

**Information:** Necessary information.

**Voice mail centre**

Menu 5.9.3

You can receive the voicemail if your network service provider supports this feature. When a new voicemail is arrived, the symbol will be displayed on the screen. Please check with your network service provider for details of their service in order to configure the phone accordingly.

▶ **Home:** You can listen to voice mails by selecting Home.

▶ **Roaming:** Even when you are in abroad, you can listen to voice mails if roaming service is supported.

**Info message**

Menu 5.9.4

▶ **Receive**

**Yes:** If you select this menu, your phone will receive Info service messages.

**No:** If you select this menu, your phone will not receive Info service messages any more.

▶ **Alert**

**Yes:** Your phone will beep when you have received Info service message numbers.

**No:** Your phone will not beep even though you have received info service messages.

▶ **Languages**

You can select the language you want by pressing [On/Off]. Then, the info service message will be shown in the language that you selected.

## Push messages

Menu 5.9.5

You can set the option whether you will receive the message or not.







With the camera you can take pictures of people and events while on the move.









## Take picture

### Menu 6.1

#### • To take a picture with Folder opened





1. Select Take picture, and then press . If you want to reach this menu directly, press  for a long time.
2. Focus on the subject to capture the image, and then press the  key.
3. If you want to save it, press the left soft key  or the  key.

**Note** You can control the image size, brightness, colour and zooming by pressing the navigation key ( or .

- ▶ **Zoom** [  ]: Allows you to set the zooming value from x1 to x5 depends on resolution.
- ▶ **Colour** [  ]: 3 settings are available: Color, Sepia, Black/White
- ▶ **Brightness** [  ]: Use the right/left navigation keys to adjust lighting. 5 lighting levels are available: -2, -1, 0, +1, +2.
- ▶ **Autoshoot** [  ]: Allows you to select the delay time (off, 3 Seconds and 5 Seconds). Then the phone takes a photo after the specified time.
- ▶ **Memory status** [  ]: Check the available memory to take new pictures.
- ▶ **Flash** [  ]: Allow you to set the flash when you take a photo in dark place.
- ▶ **Resolution** [  ]: Allows you to set the image size to one of Hi (640x480), Med (320x240), Low (128x160) and phonebook (48x48).
- ▶ **Picture quality** [  ]: Allows you to set the image quality from Basic, Normal and Fine.



- **To take a picture with Folder closed**

You can see yourself by sub LCD, when you take your self-portrait.

1. Press [  ] for a long time.
2. Select **Take picture** highlight with side volume key [  ], then press [  ].
3. Focus on the subject to capture the image, and then press [  ]. This time, the picture is saved automatically.



- **Take picture:** Activate the Take picture mode.
- **Slide show:** View the pictures in Album as slide show.
- **Torch:** Activate the flash light.
- **Back:** Go back to the previous menu.

<b>Take in modes</b>	<b>Menu 6.2</b>
----------------------	-----------------

You can take a picture on the various of backgrounds. Furthermore, you can select a frame by pressing the navigation key (  or  ).

**Note** In this mode, you can't change the settings of resolution.

<b>Take continuously</b>	<b>Menu 6.3</b>
--------------------------	-----------------

You can take the maximum of 9 pictures subsequently at the same time. After taking a picture, you can view it by pressing the left soft key . You can also save it by pressing the left soft key .

**Note** If you set 320x240 in resolution, you can take only 6 pictures. In case of 128x160, it is available to 9 pictures.

**Album**

Menu 6.4

You can view and send a picture. In addition, you can set the window as a background.

**All pictures**

Menu 6.4.1

You can view all pictures in order.

**General pictures**

Menu 6.4.2

You can view all pictures except of frame and phone book ones.

**Mode pictures**

Menu 6.4.3

You can view all frame pictures.

**• Options**

- ▶ **Multi view:** You can view the maximum of 9 thumbnails in a screen.
- ▶ **Write multimedia message:** You can send a picture thru MMS.
- ▶ **Set as wallpaper:** You can set a picture as a wallpaper.
- ▶ **Slide show:** This menu allows you to view as a slide show automatically.
- ▶ **Delete:** You can delete a picture.
- ▶ **Edit title:** You can edit the title of picture.
- ▶ **View information:** You can view the information about Title, Size, Date and Time you've taken.
- ▶ **Protection:** You can lock the picture for deleting in mistakes in this menu.

## Phonebook pictures

Menu 6.4.4

You can view all phonebook pictures.

- ▶ **Set as wallpaper:** You can set a picture as a wallpaper.
- ▶ **Slide show:** This menu allows you to view as a slide show automatically.
- ▶ **Delete:** You can delete a picture.
- ▶ **Edit title:** You can edit the title of picture.
- ▶ **View information:** You can view the information about Title, Size, Date and Time you've taken.
- ▶ **Protection:** You can lock the picture for deleting in mistakes in this menu.

## Settings

Menu 6.5

### Memory status

Menu 6.5.1

You can check the capacity of photo and free memory.

### Clear album

Menu 6.5.2

You can delete all pictures which saved in a memory.

### Auto save

Menu 6.5.3

Automatically saves the pictures taken with the camera.

## Menu 7



You can set the following menus for your convenience and preferences.

1. Press  [Menu] in standby mode.
2. Press  for direct access to enter **Settings**.

**Alarm clock**

Menu 7.1

You can set up to 5 alarm clocks to go off at a specified time.

1. Select **On** and enter the alarm time you want.
2. Select the repeat period: **Once, Mon~Fri, Mon~Sat, Everyday**.
3. Select the alarm tone you want and press  [OK].
4. Edit the alarm name and press  [OK].

**Date & Time**

Menu 7.2

You can set functions relating to the date and time.

**Set date**

Menu 7.2.1

You can enter the current date.

**Date format**

Menu 7.2.2

You can set the Date format such as DD/MM/YYYY, MM/DD/YYYY, YYYY/MM/DD. (D: Day / M: Month / Y: Year)

**Set time**

Menu 7.2.3

You can enter the current time.

**Time format**

Menu 7.2.4

Your can set the time format between 24-hour and 12-hour.

**Phone settings**

Menu 7.3

You can set functions relating to the phone.

**Display settings**

Menu 7.3.1

▶ **Wallpaper:** You can select the background pictures in standby mode.

- **Main LCD**

- **Sub LCD**

**Default**

You can select a picture or an animation of wallpaper by pressing (←) or (→).

**My folder**

You can select a picture or an animation as wallpaper.

▶ **Handset scheme:** You can choose 4 kind of color schemes, Clean, Clear, Paper and Metallic style.

▶ **Greeting note:** If you select **On**, you can edit the text which is displayed in standby mode.

▶ **Backlight:** You can set the light-up duration of the display.

▶ **Information window:** You can preview the current state of the selected menu before open the menu. The state is shown at bottom of the display.

▶ **Network name:** If you set ON, Network name (the name of service provider) will be appeared in Internal LCD.

**Language**

Menu 7.3.2

You can change the language for the display texts in your phone. This change will also affect the Language Input mode.

**Call settings**

Menu 7.4

You can set the menu relevant to a call by pressing  [Select] in the Setting menu.

**Call divert**

Menu 7.4.1

The Call divert service allows you to divert incoming voice calls, fax calls, and data calls to another number. For details, contact your service provider.

**▶ All voice calls**

Diverts voice calls unconditionally.

**▶ If busy**

Diverts voice calls when the phone is in use.

**▶ If no reply**

Diverts voice calls which you do not answer.

**▶ If out of reach**

Diverts voice calls when the phone is switched off or out of coverage.

**▶ All data calls**

Diverts to a number with a PC connection unconditionally.

**▶ All fax calls**

Diverts to a number with a fax connection unconditionally.

**▶ Cancel all**

Cancels all call divert service.

## The submenus

Call divert menus have the submenus shown below.

- **Activate**

Activate the corresponding service.

- To voice mail centre**

- Forwards to message centre. This function is not shown at All data calls and All fax calls menus.

- To other number**

- Inputs the number for diverting.

- To favourite number**

- You can check recent 5 diverted numbers.

- **Cancel**

- Deactivate the corresponding service.

- **View status**

- View the status of the corresponding service.

## Answer mode

Menu 7.4.2

- ▶ **Flip open**

- If you select this menu, you can receive an incoming call when only opening flip.

- ▶ **Press any key**

- If you select this menu, you can receive a call by pressing any key except  [End] key.

- ▶ **Send only**

- If you select this menu, you can receive a call by only pressing  [Send] key.

**Send my number**

Menu 7.4.3

**(network and subscription dependent)****▶ On**

You can send your phone number to another party. Your phone number will be shown on the receiver's phone.

**▶ Off**

Your phone number will not be shown.

**▶ Set by network**

If you select this, you can send your phone number depending on two line service such as line 1 or line 2.

**Call waiting**

Menu 7.4.4

**(network dependent)****▶ Activate**

If you select Activate, you can accept a waiting (receiving) call.

**▶ Cancel**

If you select Cancel, you cannot recognize the waiting (receiving) call.

**▶ View status**

Shows the status of Call waiting.

**Minute minder**

Menu 7.4.5

If you select **On**, you can check the call duration by deep sound every minute during a call.

## Auto redial

Menu 7.4.6

### ► On

When this function is activated, the phone will automatically try to redial in the case of failure to connect a call.

### ► Off

Your phone will not make any attempts to redial when the original call has not connected.

## Security settings

Menu 7.5

## PIN code request

Menu 7.5.1

In this menu, you can set the phone to ask for the PIN code of your SIM card when the phone is switched on. If this function is activated, you'll be requested to enter the PIN code.

1. Select PIN code request in the security settings menu, and then press  [Select].
2. Set **On/Off**.
3. If you want to change the setting, you need to enter PIN code when you switch on the phone.
4. If you enter wrong PIN code more than 3 times, the phone will lock out. If the PIN is blocked, you will need to key in PUK code.
5. You can enter your PUK code up to 10 times. If you put wrong PUK code more than 10 times, you can not unlock your phone. You will need to contact your service provider.

## Phone lock

Menu 7.5.2

You can use security code to avoid unauthorized use of the phone. Whenever you switch on the phone, the phone will request security code if you set phone lock to **On**. If you set phone lock to **Automatic**, your phone will request security code only when you change your SIM card.

## Call barring

Menu 7.5.3

The Call barring service prevents your phone from making or receiving certain category of calls. This function requires the call barring password. You can view the following submenus.

▶ **All outgoing**

The barring service for all outgoing calls.

▶ **International**

The barring service for all outgoing international calls.

▶ **International when roaming**

The barring service for all international outgoing calls except home network.

▶ **All incoming**

The barring service for all incoming calls

▶ **Incoming when roaming**

The barring service for all incoming calls when roaming

▶ **Cancel all**

You can cancel all barring services.

▶ **Change password**

You can change the password for Call Barring Service.

### The submenus:

• **Activate**

Allows to request the network to set call restriction on.

• **Cancel**

Set the selected call restriction off.

• **View status**

View the status whether the calls are barred or not.

## **Fixed dial number (SIM dependent)**

Menu 7.5.4

You can restrict your outgoing calls to selected phone numbers. The numbers are protected by your PIN2 code.

### ▶ **Activate**

You can restrict your outgoing calls to selected phone numbers.

### ▶ **Cancel**

You can cancel fixed dialling function.

### ▶ **Number list**

You can view the number list saved as Fixed dial number.

## **Change codes**

Menu 7.5.5

PIN is an abbreviation of Personal Identification Number to prevent use by unauthorized person.

You can change the access codes: **PIN code**, **PIN2 code**, **Security code**.

1. If you want to change the Security code/PIN/PIN2 code input your original code, and then press  [OK].
2. Input new Security code/PIN/PIN2 code and verify them.

## Network settings

Menu 7.6

You can select a network which will be registered either automatically or manually. Usually, the network selection is set to **Automatic**.

### Automatic

Menu 7.6.1

If you select Automatic mode, the phone will automatically search for and select a network for you. Once you have selected “Automatic”, the phone will be set to “Automatic” even though the power is off and on.

### Manual

Menu 7.6.2

The phone will find the list of available networks and show you them. Then you can select the network which you want to use if this network has a roaming agreement with your home network operator. The phone let you select another network if the phone fails to access the selected network.

### Preferred

Menu 7.6.3

You can set a list of preferred networks and the phone attempts to register with first, before attempting to register to any other networks. This list is set from the phone’s predefined list of known networks.

## Reset settings

Menu 7.7

You can initialize all factory defaults. You need Security code to activate this function.

## GPRS setting

Menu 7.8

You can set GPRS service depending on various situations.

You can access various WAP (Wireless Application Protocol) services such as banking, news, weather reports and flight information. These services are specially designed for mobile phones and they are maintained by WAP service providers.

Check the availability of WAP services, pricing and tariffs with your network operator and/or the service provider whose service you wish to use. Service providers will also give you instructions on how to use their services.



Once connected, the homepage is displayed. The content depends on the service provider. To exit the browser at any time, press the  key. The phone will return to the previous menu.

### Navigating with the WAP browser

You can surf the Internet using either the phone keys or the WAP browser menu.

### Using the phone keys

When surfing the Internet, the phone keys function differently to phone mode.

	Scrolls each line of the content area
	Returns to the previous page
	Selects options and confirms actions

### Using the WAP browser menu

There are various menu options available when surfing the Mobile Web.

**Note** The WAP browser menus may vary, depending on your browser version.

**Internet****Menu 8.1****Home**

Menu 8.1.1

Connects to a homepage. The homepage will be the site which is defined in the activated profile. It will be defined by the service provider if you have not defined it in the activated profile.

**Bookmarks**

Menu 8.1.2

This menu allows you to store the URL of favourite web pages for easy access at a later time. Your phone has several pre-installed bookmarks. These pre-installed bookmarks cannot be deleted.

**To create a bookmark**

1. Press the left soft key  [Options].
2. Select Add new and press the OK key.
3. After entering the desired URL and title, press the OK key.

\* **Tip:** Use the  key and  key to enter symbols. To enter “.”, press .

After selecting a desired bookmark, the following options are available.

- ▶ **Connect:** Connects to the selected bookmark.
- ▶ **Add new:** Select this to create a new bookmark.
- ▶ **Edit:** You can edit the URL and/or the title of the selected bookmark.
- ▶ **Delete:** Deletes the selected bookmark.

**Delete all:** Deletes all the bookmarks.

## Profiles

Menu 8.1.3

A profile is the network information used to connect to the Internet. Each profile has submenus as follows:

- ▶ **Activate:** Activates the selected profile.
- ▶ **Settings:** Use this to edit and change WAP settings for the selected profile.
  - **Homepage:** This setting allows you to enter the address (URL) of a site you want to use as homepage. You do not need to type http:// at the front of each URL as the WAP Browser will automatically add it.
  - **Bearer:** You can set the bearer data service.

### 1 Data

### 2 GPRS

- **Data settings:** Appears only if you select Data Settings as a Bearer / service.

**IP address:** Enter the IP address of the WAP gateway you want.

**Dial number:** Enter the telephone number to dial to access your WAP gateway.

**User ID:** The users identity for your dial-up server (and NOT the WAP gateway).

**Password:** The password required by your dial-up server (and NOT the WAP gateway) to identify you.

**Call type:** Select the type of data call : Analogue or Digital (ISDN)

**Call speed:** The speed of your data connection ; 9600 or 14400.

**Linger time:** You need to enter timeout period. After entering that, the WAP navigation service will be unavailable if any data is not input or transferred.

- **GPRS settings:** The service settings are only available when GPRS is chosen as a bearer service.

**IP address:** Input the IP address of the WAP gateway you access.

**APN:** Input the APN of the GPRS.

**User ID:** The users identify for your APN server.

**Password:** The password required by your APN server.

- **Connection Type:** The options for connection type are Temporary or Continuous and depend on the gateway you are using.

#### **Continuous**

A confirmed delivery mechanism but generates more network traffic.

#### **Temporary**

A non-confirmed (connectionless) service.

#### **HTTP**

Connecting Clients to Server directly in HTTP

- **Proxy settings**

**IP address:** Input the IP address of the Proxy server you access.

**Port:** Input the Proxy Port.

- **DNS settings**

**Primary server:** Input the IP address of the primary DNS server you access

**Secondary server:** Input the IP address of the secondary DNS server you access

- **Secure settings:** According to the used gateway port, you can choose this option as On or Off.
- **Display image:** You can select whether images on WAP cards are displayed or not.

- ▶ **Rename:** You can change the profile name.
- ▶ **Delete:** Deletes the selected profile from the list.
- ▶ **Add new:** You can add a new profile.

## Go to URL

Menu 8.1.4

You can connect directly to the site you want. After entering a specific URL, press the OK key.

## Cache settings

Menu 8.1.5

The information or services you have accessed are saved in the cache memory of the phone.

- ▶ **Clear cache:** Removes all context saved in cache.
- ▶ **Check cache:** Set a value whether a connection attempt is made through cache or not.

❗ **Note** A cache is a buffer memory, which is used to save data temporarily.

## Cookies settings

Menu 8.1.6

The information or services you have accessed are saved in the cache memory of the phone.

- ▶ **Clear cookies:** Removes all context saved in cookie.
- ▶ **Check cookies:** Check whether a cookie is used or not.

## Security certification

Menu 8.1.7

A list of the available certification is shown.

- ▶ **Authority:** You can see the list of authority certificates that have been stored in your phone.
- ▶ **Personal:** You can see the list of personal certificates that have been stored in your phone.

## Reset profiles

Menu 8.1.8

You can reset profiles to return to original settings.

## Browser version

Menu 8.1.9

The WAP browser version is displayed.



## SIM service

Menu 8.2

This menu depends on SIM and the network services.

**Games & more****Menu 9.1****My games & more**

## Menu 9.1.1

In this menu, you can manage the Java applications installed in your phone. You can play or delete downloaded applications, or set the connect option. The downloaded applications are organised in folders. Press the left soft key  [Select] to open the selected folder or launch the selected midlet. Using the left soft key  [Menu], the following menus are available.

- ▶ **New folder:** Create a new folder.
- ▶ **Move:** Move the stored game to other folder.
- ▶ **Authentication:** Authenticates users by the service operator.
- ▶ **Launch:** Connect to the server and download the new version of the stored game.
- ▶ **Remove:** Delete the game.
- ▶ **Rename:** Rename the game.

**Note** You cannot remove or rename the preinstalled folder or a game in the folder.

Java™, is a technology developed by Sun Microsystems. Similar to the way you would download the Java Applet using the standard Netscape or MS Internet Explorer browsers, Java MIDlet can be downloaded using the WAP enabled phone. Depending on the service provider, all Java based programs such as Java games can be downloaded and run on a phone. Once downloaded, the Java program can be viewed in the **My games & more** menu where you can select, execute, or delete. The Java program files saved in the phone are in .JAD or .JAR format.

- ❗ **Note** • The JAR file is a compressed format of the Java program and the JAD file is a description file that includes all detailed information. From the network, prior to download, you can view all detailed file descriptions from the JAD file.
- ❗ **Caution** Only J2ME (Java 2 Micro Edition) based programs will run in a phone environment. The J2SE (Java 2 Standard Edition) based programs will only run in a PC environment.

## Profiles

Menu 9.1.2

This menu contains the same settings of the Internet menu. In fact, in order to download new applications, a WAP connection is needed.

### Pictures

Menu 9.2

The left soft key  [Options] will bring up the following options.

- ▶ **Set as wallpaper:** Currently selected Picture can be set as a Wallpaper.
- ▶ **Write multimedia message:** Downloaded Picture can be sent via MMS.

### Sounds

Menu 9.3

The left soft key  [Options] will bring up the following options.

- ▶ **Set as ringtone:** This sets the Ring Tone with currently selected Sound.
- ▶ **Write messages:** Melody Sound can be sent via SMS and MMS.



There are various accessories for your mobile phone. You can select these options according to your personal communication requirements.

## Standard Battery



## Stereo headset

Allows hands-free operation. Includes earpiece and microphone.

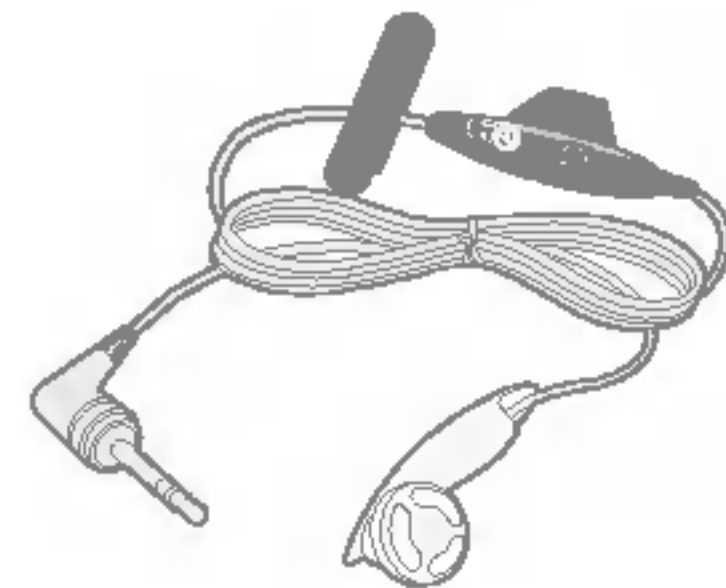

## Travel Adapter

This charger allows you to charge the battery while away from home or your office.



## Data cable/CD

You can connect your phone to PC to exchange the data between them.

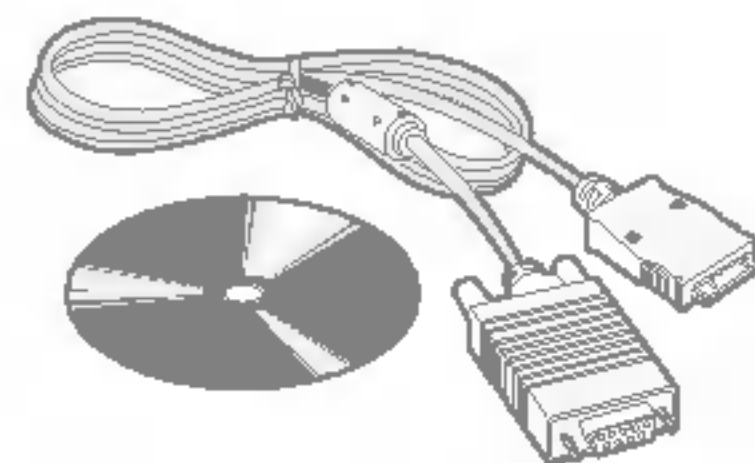

- ! Note**
- Always use genuine LG accessories.
  - Failure to do this may invalidate your warranty.
  - Accessories may be different in different regions; please check with our regional service company or agent for further enquires.



## General

**Product name:** F2300

**System** : GSM 900 / DCS 1800

## Ambient Temperatures

**Max:** +55°C

**Min :** -10°C



# Declaration of Conformity



LG Electronics

## Name

LG Electronics Inc

## Address

LG Electronics Inc. LG Kang-nam Tower  
679, Yoksam-dong, Kangnam-gu, Seoul, Korea

## Product Name

E-GSM 900 / GSM 1800 Dual Band Terminal Equipment

## Model Name

F2300

## Trade Name

LG

# CE 0168

## R&TTE Directive 1999/5/EC

EN 301 489-7 : 2002

EN 60950 : 2001

EN 50360 : 2001

3GPP TS 51.010-1,

Selection according to GCF-CC 3.12.0 Including requirements of EN 301 511, v7.0.1

The conformity to above standards is verified by 7Layers and Phoenix with Certificate No.(04-510078) and GSM test report (no.4\_LGE\_1903\_GSM\_1), EMC test report(no. 4\_LGE\_1903\_GSM\_EMCa), safety test report(no. 6620\_392b) and SAR test report(no. S40046)

I hereby declare under our sole responsibility that the product mentioned above to which this declaration relates complies with the above mentioned standards and Directives

Name

Issued Date

JIn Seog, Kim / Director

12.Mar.2004

LG Electronics Inc. Amsterdam Office  
Veluwezoom15, 1327 AE Almere, The Netherlands  
Tel : +31 - 36- 547 - 8940, e-mail : seokim @ lge.com

  
Signature of representative

