



Č E S K Y
S L O V E N S K Y
E N G L I S H

C3320

Příručka uživatele



Part No. MMBB0157306

Issue 1.1
Printed in Korea

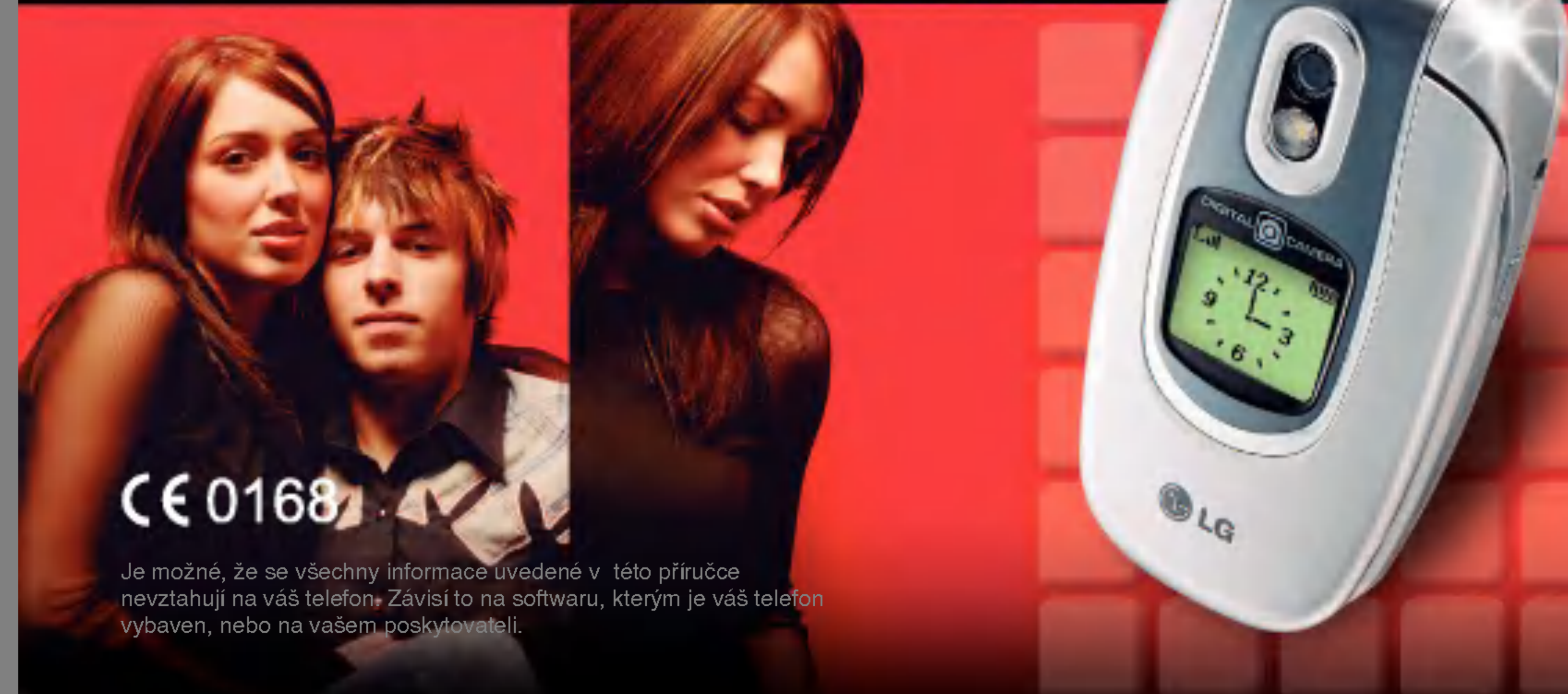

CE 0168

Je možné, že se všechny informace uvedené v této příručce nevztahují na váš telefon. Závísí to na softwaru, kterým je váš telefon vybaven, nebo na vašem poskytovateli.



C3320 Příručka uživatele
- **ČESKY**

CHTĚLI BYCHOM INFORMOVAT
UŽIVATELE, ŽE SE MOHOU VYSKYTNOUT
MEZI TOUTO PŘÍRUČKOU A TELEFONEM
URČITÉ ROZDÍLY V ZÁVISLOSTI NA
POUŽITÉM SOFTWARE A
POSKYTOVATELI SLUŽEB.



Likvidace starých elektrických spotřebičů

Všechny elektrické a elektronické výrobky by měly být likvidovány odděleně od běžného komunálního odpadu prostřednictvím sběrných zařízení zřízených za tímto účelem vládou nebo místní samosprávou.

Pokud je u výrobku uveden symbol pojízdného kontejneru v přeškrtnutém poli, znamená to, že na výrobek se vztahuje směrnice Evropské unie číslo 2002/96/EC.

Úvod

V rukou máte špičkový kompaktní mobilní telefon C3320, který dokáže využívat nejnovější technologie v oblasti digitální mobilní komunikace.



Tato příručka uživatele obsahuje důležité informace o použití a obsluze tohoto telefonu. V zájmu dosažení optimálního výkonu a zabránění poškození nebo zneužití telefonu byste si měli všechny informace obsažené příručce pečlivě pročíst. Jakékoli změny nebo modifikace, jež nejsou výslovně v této uživatelské příručce schváleny, by mohly anulovat platnost záruky na toto zařízení.

! U telefonů s otevíracím krytem může používání pouzder s magnetickým zámkem způsobovat určité problémy, např. samočinné vypínání nebo výpadek signálu.

Bezpečnostní pokyny

Pročtěte si tyto jednoduché pokyny. Nedodržení pravidel by mohlo být nebezpečné nebo protiprávní. V této příručce jsou podány další podrobné informace.

Varování

- V letadle musí být mobilní telefony neustále vypnuty.
- Není dovoleno držet telefon při řízení motorového vozidla.
- Telefon nepoužívejte v blízkosti čerpacích stanic, skladišť palivových hmot, chemických továren nebo v oblastech trhacích prací.
- V zájmu bezpečnosti je třeba používat POUZE specifikované PŮVODNÍ baterie a nabíječky.
- V průběhu nabíjení se telefonu nedotýkejte mokřma rukama. Vzniká zde nebezpečí zasažení elektrickým proudem a vážného poškození telefonu.
- Telefon je třeba uchovávat na bezpečném místě mimo dosah malých dětí. Obsahuje totiž

malé součástky, s jejichž uvolněním by mohlo být spojeno riziko udušení.

Výstraha

- Telefon je třeba vypnout všude, kde to vyžadují zvláštní předpisy. Například v nemocnicích, kde by používání telefonu mohlo mít vliv na citlivé lékařské přístroje.
- Tísňové volání nemusí být k dispozici ve všech mobilních sítích. Z tohoto důvodu byste se neměli v případě tísňového volání spoléhat na mobilní telefon.
- Používejte pouze **ORIGINÁLNÍ** příslušenství, aby nedošlo k poškození telefonu.
- U všech radiových vysílačů existuje riziko interference s elektronickými přístroji v blízkém okolí. Může dojít i k určitým drobným interferencím televize, radia, osobních počítačů apod.
- Likvidaci baterií je třeba provádět v souladu s příslušnými předpisy.
- Telefon ani baterii není dovoleno rozebírat.

Pokyny k bezpečnému a efektivnímu používání

Informace o vystavení radiovým vlnám a SAR

Tento mobilní telefon - model C3320 - byl zkonstruován tak, aby splňoval platné bezpečnostní normy pro vystavení radiovým vlnám. Tento požadavek je založen na vědeckých směrnicích, které obsahují bezpečnostní limity zaručující bezpečnost všech osob bez ohledu na věk nebo zdraví.

- U směrnic o vystavení radiovým vlnám se používá měrná jednotka s názvem SAR (Specific Absorption Rate). Testy SAR se provádějí standardizovanou metodou s telefonem vysílajícím na nejvyšší certifikované výkonové úrovni ve všech frekvenčních pásmech.
- I když u různých modelů telefonů LG se může úroveň SAR do jisté míry lišit, všechny jsou navrženy tak, aby splňovaly platné směrnice pro vystavení radiovým vlnám.
- Limitní hodnota SAR doporučená mezinárodní komisí pro ochranu před neionizujícím zářením ICNIRP (Commission on Non-Ionizing

Radiation Protection) je 2 W/kg v průměru na deset (10) gramů tkáně.

- Pro použití tohoto modelu telefonu u ucha je nejvyšší hodnota SAR zjištěná testem DASy4 rovna 0.947 W/kg (10g).
- Pro obyvatele zemí/oblastí, které přijaly tuto limitní hodnotu SAR doporučenou institutem IEEE (Institute of Electrical and Electronics Engineers), je stanovena hodnota SAR 1,6 W/kg v průměru na jeden (1) gram tkáně.

Péče o přístroj a jeho údržba

Varování: Používejte pouze baterie, nabíječ a příslušenství schválené pro tento konkrétní model telefonu. Použití jiných typů by mohlo vést nejen ke zrušení platnosti homologace nebo záruk, které se na telefon vztahují, ale i k ohrožení zdraví.

- Neprovádějte demontáž přístroje. Případné opravy nechte na kvalifikovaném servisním technikovi.

- Telefon by neměl být v blízkosti elektrických spotřebičů, jako je televizor, radiopřijímač nebo osobní počítač.
- Telefon by měl být v bezpečné vzdálenosti od zdrojů tepla, jako jsou radiátory a vařiče.
- Neupust'te přístroj na zem.
- Přístroj by neměl být vystaven mechanickým vibracím nebo nárazům.
- Při zabalení do fólie nebo obalu z PVC by mohlo dojít k poškození ochranného nátěru telefonu.
- K čištění telefonu nepoužívejte agresivní chemikálie (např. alkohol, benzen, ředidla, atd.) ani saponáty. Existuje nebezpečí vzniku požáru.
- Telefon by neměl být vystaven nadměrnému kouři nebo prachu.
- Telefon by neměl být umístěn v těsné blízkosti platebních karet a dopravních jízdenek, kde by mohlo dojít k ovlivnění údajů na magnetických prouzcích.
- Nekerpejte na displej ostrým předmětem; mohlo by dojít k poškození telefonu.
- Telefon by neměl přijít do styku s tekutinami a vlhkým prostředím.
- S příslušenstvím, jako jsou např. sluchátka, je třeba zacházet opatrně.
- Pokud telefon vložíte do kapsy nebo do tašky a přitom nepřikryjete zásuvku telefonu (konektor pro napájení do sítě), může dojít dotykem kovových předmětů (např. mince, svorky nebo pera) ke zkratování telefonu. Pokud se zásuvka nepoužívá, měla by být vždy zakrytá.
- Nikdy nedávejte telefon do mikrovlnné trouby, protože by došlo k výbuchu baterie.
- Servis telefonu a příslušenství by měly provádět pouze povolané osoby. V důsledku nesprávné instalace nebo servisu by mohlo dojít k nehodám a následnému anulování záruky.
- Telefon není dovoleno používat, pokud je poškozená anténa. Při dotyku pokožky s poškozenou anténou by mohlo dojít k mírnému popálení pokožky. Budete-li poškozenou anténu

potřebovat vyměnit, obraťte se na autorizované servisní středisko společnosti LG.

- Štítek na telefonu obsahuje důležité informace pro oblast zákaznické podpory, proto jej neodstraňujte.

Efektivní provoz telefonu

Optimálního výkonu a minimální spotřeby energie dosáhnete takto:

- Telefon držte jako při mluvení do normálního telefonu. Mluvte přímo do mikrofonu s anténou natočenou nahoru a přes rameno. Pokud je anténa vysunovatelná, měla by být při hovoru vysunutá.
- Při telefonování se nedotýkejte antény. Budete-li držet anténu, mohlo by dojít nejen ke snížení kvality hovoru, ale také k vyšší spotřebě elektrické energie, což by mohlo zkrátit dobu hovoru i pohotovostního režimu.
- Pokud váš mobil podporuje infračervené záření, nikdy nemiřte infračerveným paprskem někomu do oka.

Elektronické přístroje

Všechny mobilní telefony mohou způsobovat rušení s možným negativním vlivem na normální funkci elektronických přístrojů.

- Bez povolení není dovoleno používat mobilní telefon v blízkosti lékařských přístrojů. Telefon by neměl být umístěn těsně u kardiostimulátoru, tzn. v náprsní kapse.
- Některé mobilní telefony mohou rušit funkčnost naslouchátek.
- Menším rušením může mobilní telefon ovlivňovat provoz televizorů, radiopřijímačů, osobních počítačů apod.
- Je třeba zamezit ohýbání, poškrábání a vystavení statické energii.

Bezpečnost na silnici

Při řízení motorových vozidel se seznamte s místními zákony a předpisy o používání mobilních telefonů.

- Při řízení nedejte při telefonování telefon v ruce.
- Věnujte plnou pozornost řízení.
- Pokud máte hands-free soupravu, používejte ji.
- Pokud to podmínky řízení vyžadují, je třeba před voláním nebo přijímáním hovoru vozidlo zastavit a zaparkovat.
- Vysokofrekvenční energie by mohla mít vliv na některé elektronické systémy ve voze, například radiopřijímač nebo bezpečnostní zařízení.
- Při řízení vozidla nenechávejte telefon ani neinstalujte hands-free soupravu v blízkosti airbagu. Při nesprávné instalaci zařízení a aktivaci airbagu by mohlo dojít k vážnému zranění.

Oblast trhacích prací

Telefon není dovoleno používat v oblastech, kde probíhají trhací práce.

Je třeba dodržovat příslušná nařízení a postupovat podle platných předpisů a pravidel.

Potenciálně výbušné prostředí

- Telefon nepoužívejte u čerpacích stanic. Nepoužívejte jej v blízkosti paliv nebo chemikálií.
- V části vozidla, ve kterém převážíte mobilní telefon nebo jeho příslušenství, nepřevážíte ani neuchovávejte hořlavé plyny, kapaliny nebo výbušniny.

V letadle

Bezdrátová zařízení mohou v letadlech způsobovat rušení.

- Před nástupem do letadla je třeba vždy mobilní telefon vypnout.
- Bez povolení posádky nepoužívejte telefon ani na zemi.

Informace o bateriích a jejich údržba

- Před dobíjením nemusí být baterie úplně vybitá. Na rozdíl od jiných bateriových systémů zde neexistuje paměťový účinek, který by snižoval výkon baterie.
- Používejte pouze baterie a nabíječku od firmy LG. Svým provedením nabíječky LG zaručují maximální životnost baterií.
- U baterie neprovádějte demontáž ani zkratování.
- Kontakty na baterii je třeba udržovat v čistotě.
- Až baterie přestane podávat přiměřený výkon, vyměňte ji. Potřeba výměny však nastává až po stovkách dobití.
- Pokud nebyla baterie dlouho používána, před použitím ji znovu nabijte.
- Nabíječka by neměla být vystavena přímému slunečnímu záření a neměla by se používat ve vlhkém prostředí, například v koupelně.

- Baterii nenechávejte na horkých ani na chladných místech, snížila by se tím její kapacita.

Síťová služba

- Některé služby a funkce, které jsou popsány v této příručce, závisí na síti nebo předplaceném odběru. Z tohoto důvodu je možné, že nebudete mít k dispozici všechny služby. O předplatném služeb vám podá informace váš operátor sítě.

C3320 Příručka uživatele

| | | | |
|--|----|------------------------------|----|
| Funkce telefonu C3320 | 13 | Menu Během hovoru | 28 |
| Součásti telefonu | 13 | Během hovoru | 28 |
| Údaje na displeji | 16 | Konferenční hovory | 29 |
| Ikony na obrazovce | 17 | | |
| | | Strom nabídek | 31 |
| První kroky | 18 | Profily | 33 |
| Instalace SIM-karty a baterie do přístroje | 18 | Aktivovat | 33 |
| Nabíjení baterie | 20 | Personalizovat | 33 |
| Odpojení adaptéru | 21 | Přejmenovat | 34 |
| | | | |
| Základní funkce | 22 | Výpis volání | 35 |
| Volání | 22 | Zmeškané hovory | 35 |
| Nastavení hlasitosti | 23 | Přijaté hovory | 35 |
| Přijímání hovoru | 23 | Volané hovory | 35 |
| Zadávání textu | 23 | Smazat poslední hovory | 36 |
| | | Tarifikace hovoru | 36 |
| Výběr funkcí a možností | 27 | Trvání hovoru | 36 |

| | | | |
|---------------------------------|-----------|--|-----------|
| Cena hovoru | 36 | Rychlá volba | 41 |
| Nastavení | 36 | Nastavení | 42 |
| Informace o GPRS | 37 | Kopírovat vše | 43 |
| Trvání hovoru | 37 | Smazat vše | 43 |
| Objemy dat | 37 | Informace | 44 |
| Zábava a nástroje | 38 | Kalendář | 45 |
| Kalkulačka | 38 | Přidat nové | 45 |
| Převodník jednotek | 38 | Náhled | 45 |
| Světový čas | 39 | Zobrazit vše | 46 |
| Hlasový záznamník | 39 | Smazat po uplynutí | 46 |
| Nahrát | 39 | Smazat vše | 46 |
| Zobrazit seznam | 39 | Paměť | 46 |
| Stav paměti | 39 | Zprávy | 47 |
| Organizér | 40 | Napsat textovou zprávu | 47 |
| Kontakty | 40 | Vytvořit multimediální zprávu | 48 |
| Hledat | 40 | Přijaté zprávy | 50 |
| Přidat nové | 40 | Schránka odeslaných zpráv | 51 |
| Skupiny volajících | 41 | Koncepty | 52 |
| | | Přehrát hlasového průvodce | 52 |

| | | | |
|--------------------------------|-----------|---------------------------------|-----------|
| Info služba | 52 | Obecné obrázky | 59 |
| Číst | 53 | Obazky režimu | 59 |
| Témata | 53 | Obrázky z tel. seznamu | 59 |
| Šablony | 53 | Nastavení | 60 |
| Textové šablony | 53 | Stav paměti | 60 |
| Multimediální šablona | 53 | Vymazat album | 60 |
| Podpis | 54 | Automatické uložení | 60 |
| Nastavení | 54 | | |
| Textová zpráva | 54 | Nastavení | 61 |
| Multimediální zpráva | 55 | Budík | 61 |
| Centrum hlasové pošty | 55 | Datum a čas | 61 |
| Info služba | 56 | Nastavit datum | 61 |
| Push zprávy | 56 | Formát data | 61 |
| | | Nastavit čas | 61 |
| Fotoaparát | 57 | Formát času | 61 |
| Fotografovat | 57 | Nastavení telefonu | 61 |
| Snímat v režimech | 58 | Nastavení displeje | 61 |
| Stále snímat | 58 | Jazyky | 62 |
| Moje album | 58 | Nastavení hovorů | 62 |
| Všechny obrázky | 58 | Přesměrování hovoru | 62 |



| | | | |
|--|-----------|-------------------------------------|-----------|
| Režim odpovědi | 63 | Internet | 69 |
| Odeslat vlastní číslo | 64 | Domácí | 69 |
| Další hovor na lince | 64 | Záložky | 70 |
| Upozornění po minutách | 64 | Profily | 70 |
| Automatické opakování vytáčení | 64 | Přejít na URL | 72 |
| Vybrat číslo | 65 | Nastavení mezipaměti | 72 |
| Bezpečnostní nastavení | 65 | Nastavení souborů cookies | 73 |
| Požadavek kódu PIN | 65 | Bezpečnostní certifikace | 73 |
| Zamknutí telefonu | 65 | Obnovit profily | 73 |
| Blokování hovoru | 66 | Verze prohlížeče | 73 |
| Povolené číslo pro vytáčení | 66 | Služba SIM | 73 |
| Změnit kódy | 67 | Stažené soubory | 74 |
| Nastavení sítě | 67 | Hry a další | 74 |
| Automaticky | 67 | Obrázky | 75 |
| Ručně | 67 | Zvuky | 75 |
| Preferovaný operátor | 68 | Příslušenství | 76 |
| Původní nastavení | 68 | Technické údaje | 78 |
| Nastavení GPRS | 68 | | |
| Služba | 69 | | |

Funkce telefonu C3320

Součásti telefonu

1. Sluchátko





2. Hlavní displej

- **Nahoře:** Síla signálu, úroveň baterie a různé funkce
- **Dole:** Kontextová tlačítka

3. Alfanaumerická tlačítka

- **V pohotovostním režimu:** Zadávání volaných čísel

Dlouze stisknout

-  – Mezinárodní hovory
-  – Aktivovat menu centra hlasové pošty
-  až  – Rychlé volby
-  – Aktivovat samospoušť v režimu fotografování

- **V režimu úprav:** Zadávání čísel a znaků

4. Mikrofon



5. Postranní tlačítka

- **V pohotovostním režimu (otevřeno):** hlasitost tónů tlačítek
- **V pohotovostním režimu (zavřeno):** zapnutí/vypnutí podsvícení vedlejšího displeje.
- **V menu:** posun nahoru a dolů
- **Během hovoru:** hlasitost sluchátka

6. Postranní tlačítko fotoaparátu

7. Vedlejší displej

8. Blesk

9. Objektiv fotoaparátu

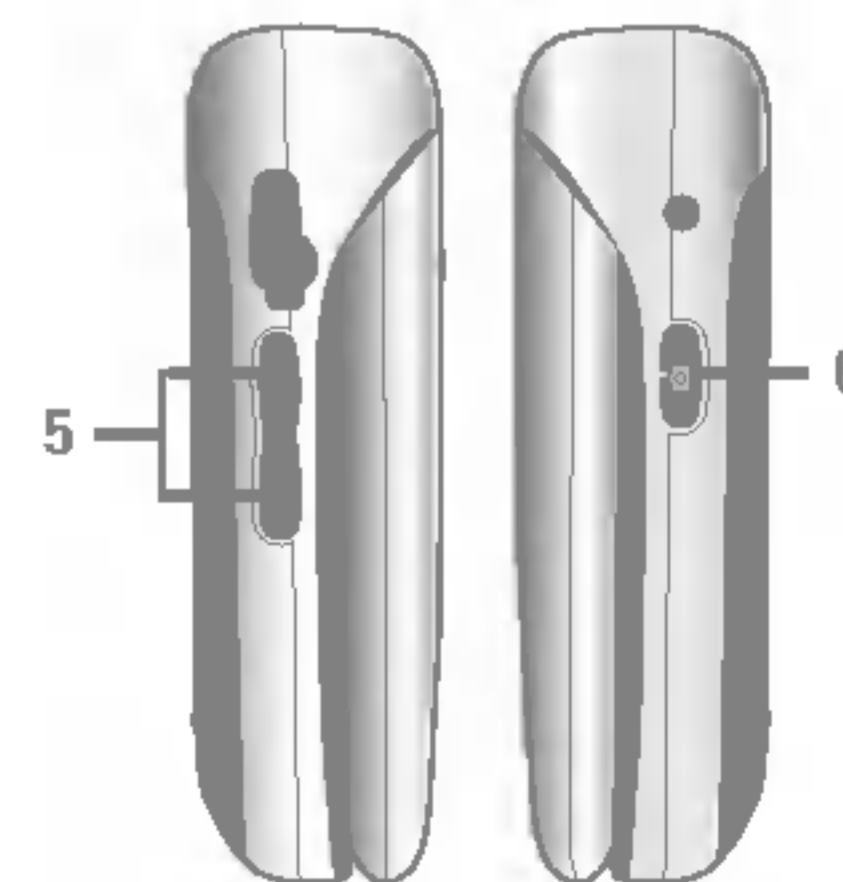
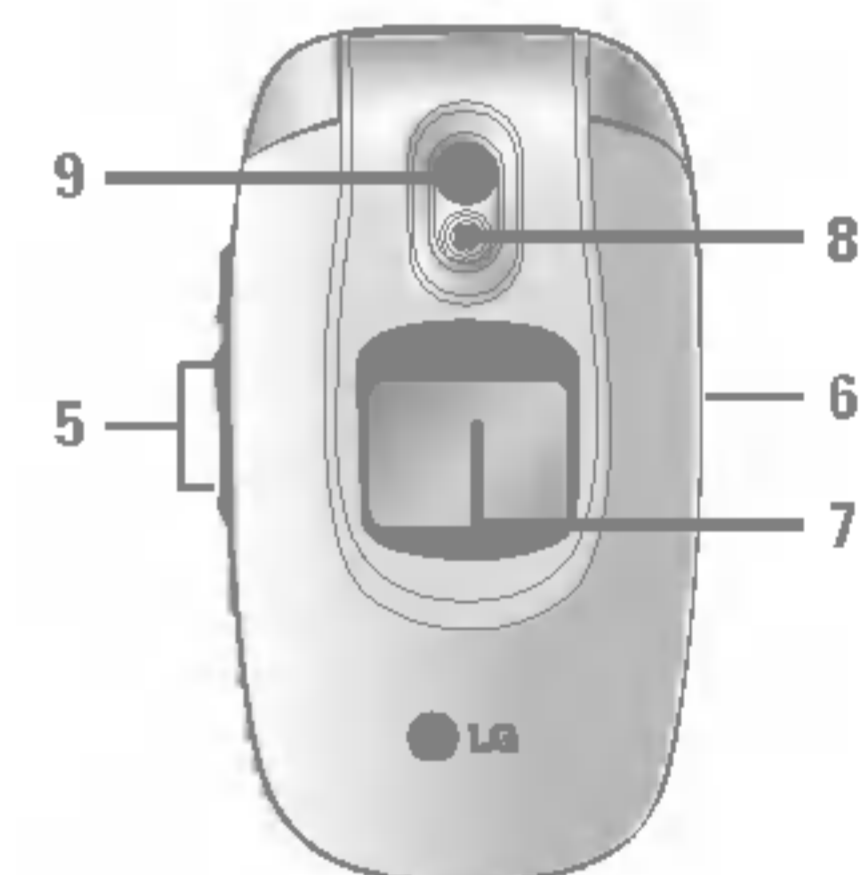

1. Navigační tlačítko

- V pohotovostním režimu:

 **Krátce:** Seznam oblíbených položek

 **Krátce:** Seznam kontaktů

 **Krátce:** Seznam zpráv

 **Krátce:** Seznam profilů
Dlouze: Aktivovat/deaktivovat režim vibrace

- V menu: posun nahoru a dolů

2. Potvrzovací tlačítko

3. Kontextová tlačítka

- Po stisknutí těchto tlačítek se provede funkce, která je uvedena v dolní části displeje.

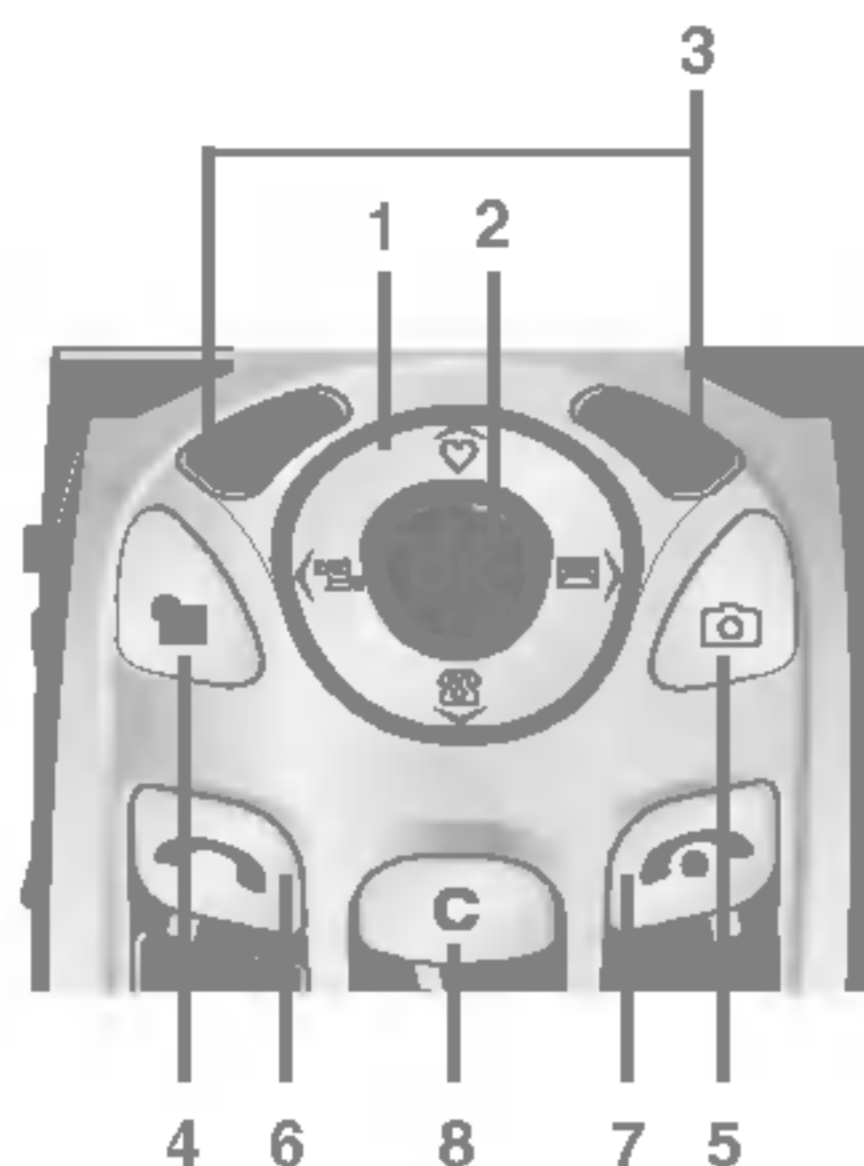

4. Klávesová zkratka do Kalendáře

- Přímé aktivování menu Plánovač.

5. Tlačítko fotoaparátu

- Stisknutím tohoto tlačítka v pohotovostním režimu lze přejít do nabídky Fotoaparát.

6. Tlačítko Odeslat

- Vytočit telefonní číslo a zvednout hovor.
- V pohotovostním režimu: zobrazuje naposled volaný, přijatý a zmeškaný hovor.

7. Tlačítko Konec

- Zapnout/vypnout (dlouze stisknout)
- Ukončit nebo odmítnout hovor.

8. Tlačítko Smazat

Pohled zezadu

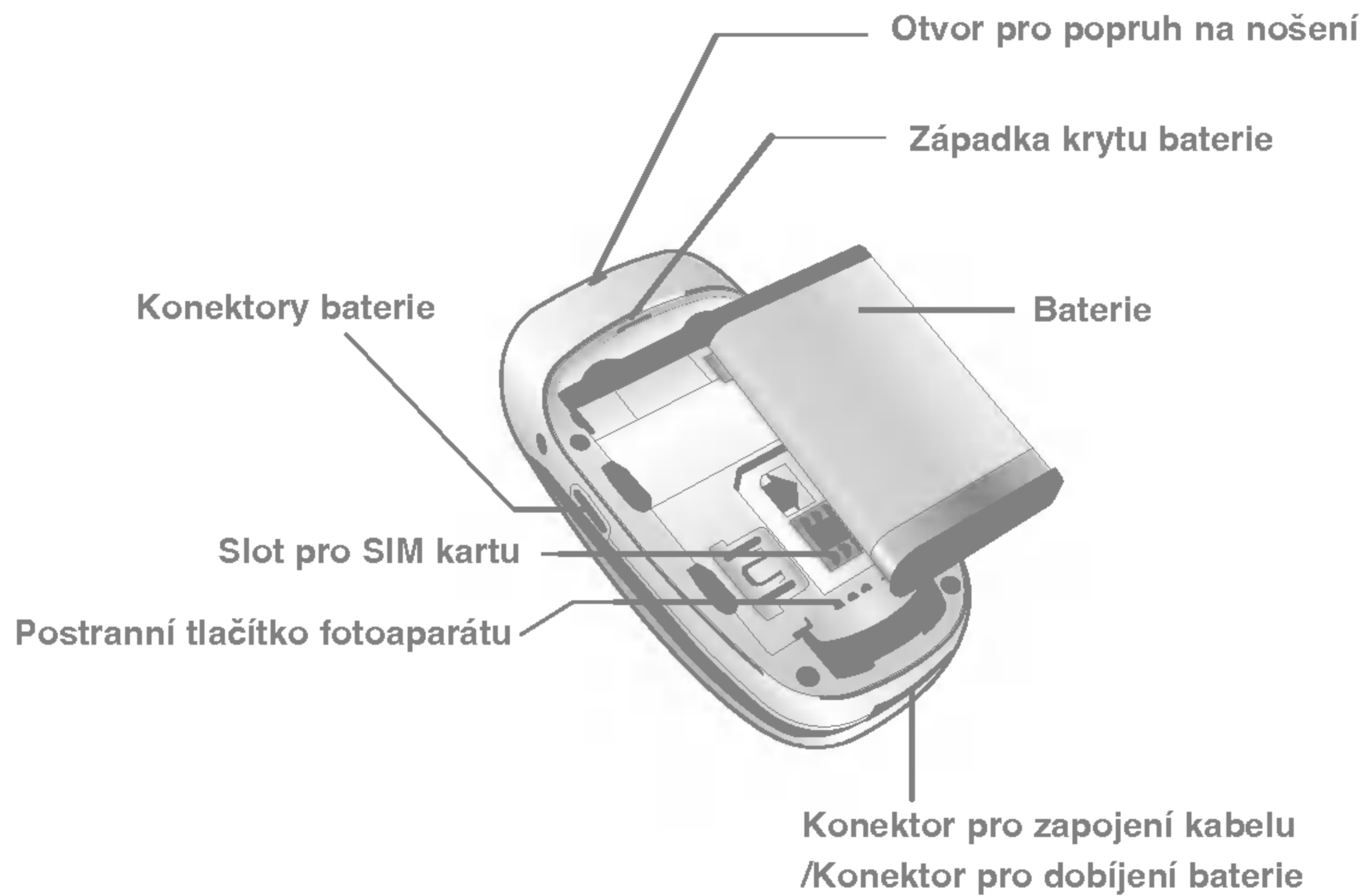

Údaje na displeji



Část displeje
pro ikony









Část displeje
pro text a
grafiku

Kontextová
tlačítka

| Část displeje | |
|----------------|--|
| První řádek | Zde jsou zobrazeny různé ikony. Viz str. 17. |
| Střední řádky | Zde se zobrazují zprávy, pokyny a všechny údaje, které zadává uživatel, např. číslo, které chce volat. |
| Poslední řádek | Zde jsou zobrazeny funkce, které jsou právě přiřazeny kontextovým tlačítkům. |

Nyní si popíšeme ikony, které jsou zobrazeny na displeji.

Ikony na obrazovce

| | |
|---|---|
|  | Ukazuje sílu síťového signálu. * |
|  | Hovor je propojen. |
|  | Můžete používat službu GPRS. |
|  | Udává, že právě používáte službu roaming. |
|  | Byl nastaven budík a je zapnutý. |
|  | Udává stav baterie. |
|  | Dostali jste textovou zprávu. |
|  | Dostali jste hlasovou zprávu. |
|  | Můžete si prohlédnout kalendář. |

! Poznámka * Kvalita hovoru můžete být různá v závislosti na pokrytí sítě. Pokud je síla signálu pod dvěma proužky, může docházet ke ztlumení, výpadkům hovoru a špatnému přenosu zvuku. Při svých hovorech byste se měli řídit indikátorem sítě. Když nejsou žádné proužky zobrazeny, znamená to, že není pokrytí sítě: v tomto případě nebudete moci využívat žádné síťové služby (hovory, zprávy apod.).

| | |
|---|-------------------------------------|
|  | Nastaven profil Pouze vibrace. |
|  | Nastaven profil Normální. |
|  | Nastaven profil Hlasitý. |
|  | Nastaven profil Tichý režim. |
|  | Nastaven profil Sluchátka. |
|  | Můžete hovor přesměrovat. |
|  | Probíhající přístup telefonu k WAP. |
|  | Probíhající přenos dat GPRS. |

První kroky

Instalace SIM-karty a baterie do přístroje

1. Odstranění krytu baterie.

Před vyjmutím baterie je třeba zkontrolovat, zda je mobil vypnutý.

Stiskněte západku pro uvolnění baterie a kryt baterie zatlačte směrem k dolní straně telefonu. Vyjměte kryt baterie.

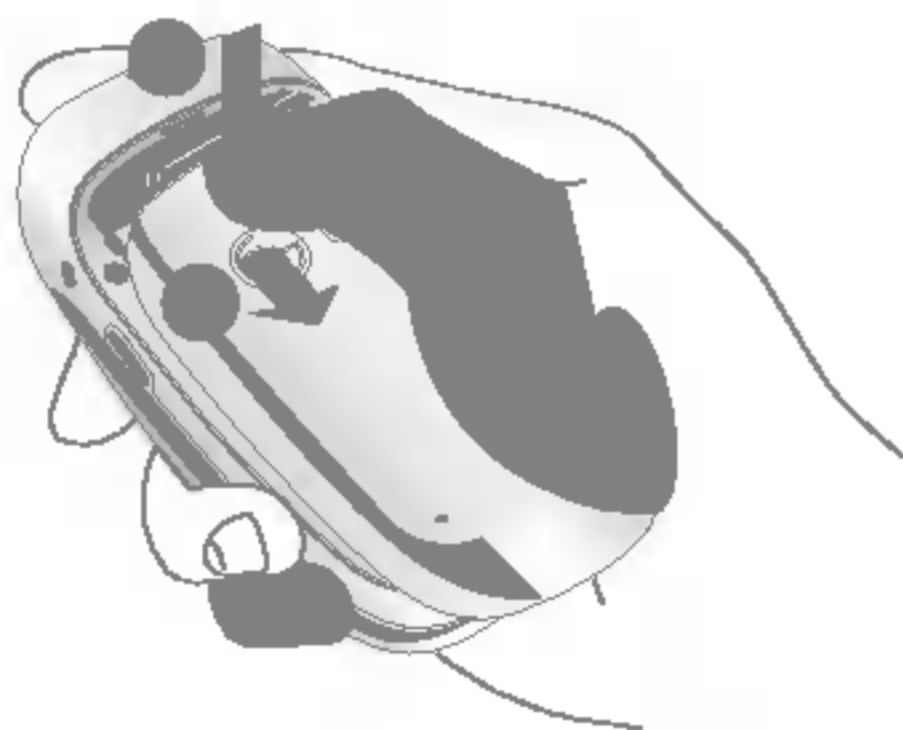

! Poznámka Vyjmutí baterie ze zapnutého telefonu by mohlo způsobit jeho nefunkčnost.

2. Vyjmutí baterie.

Uchopte baterii za horní okraj a vyzdvihněte baterii z telefonu.



3. Instalace SIM-karty.

Vložte dovnitř SIM-kartu. Zasuňte SIM-kartu do slotu pro SIM-kartu. Dejte pozor na to, aby byla SIM-karta vložena správnou stranou, tedy zlatou kontaktní ploškou směrem dolů.

Chcete-li SIM-kartu vyjmout, stiskněte ji lehce a vytáhněte opačným směrem.

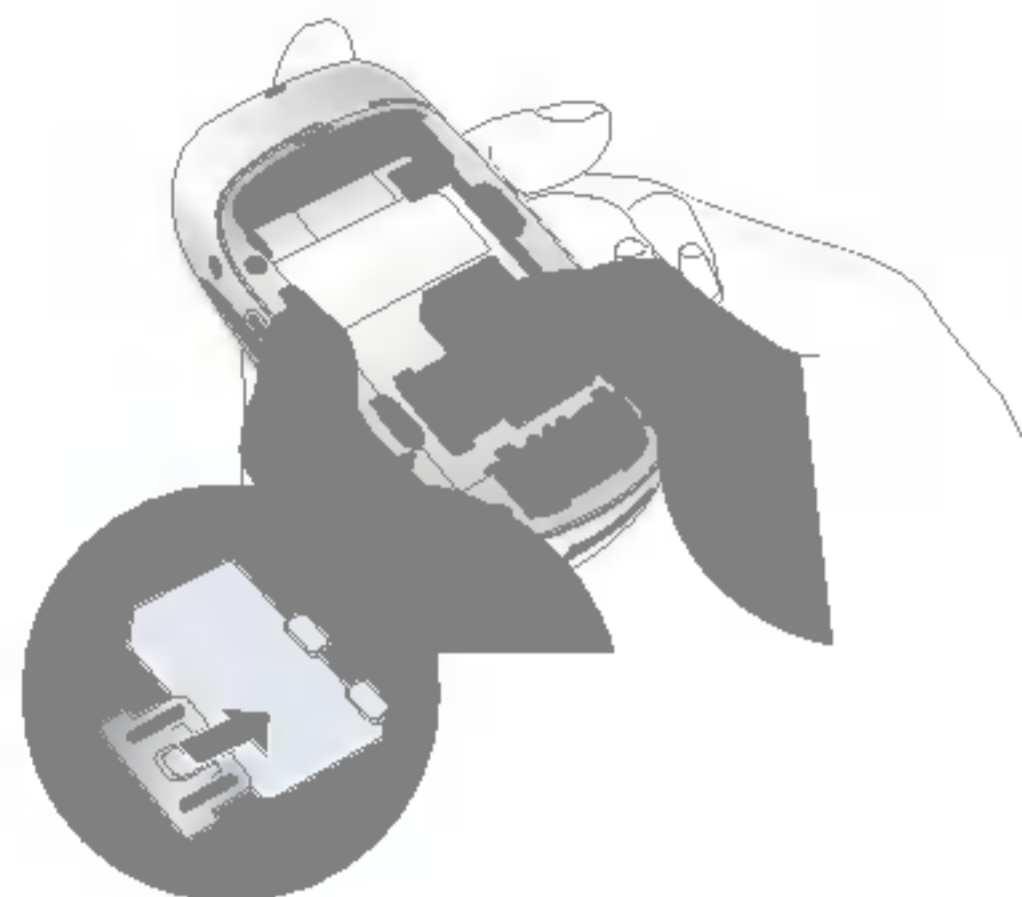

Vložení SIM-karty

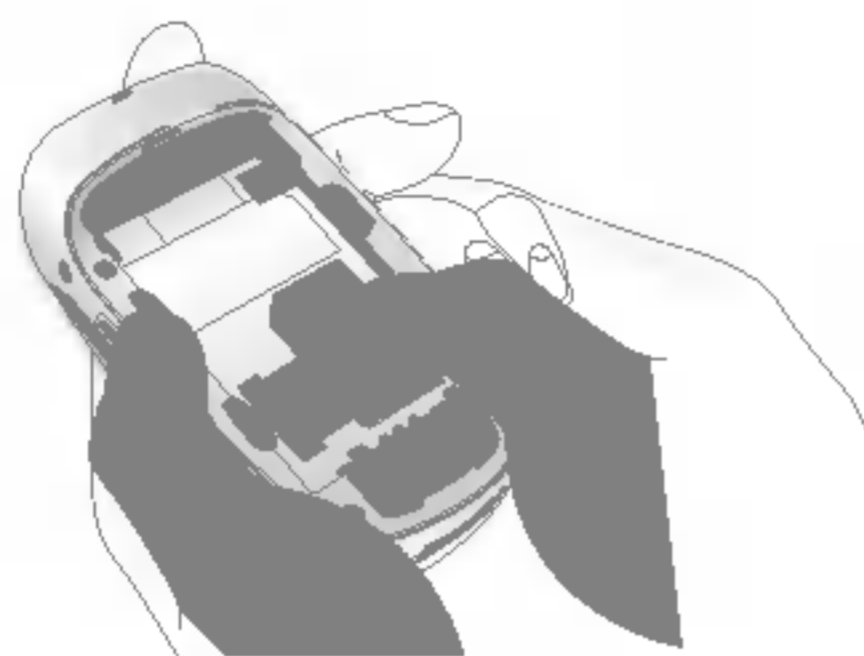

Vyjmutí SIM-karty

! Poznámka Kovový kontakt SIM-karty se snadno poškrábe a poškodí. Se SIM-kartou je proto nutné zacházet s mimořádnou opatrností. Dodržujte návod k SIM-kartě.

4. Instalace baterie.

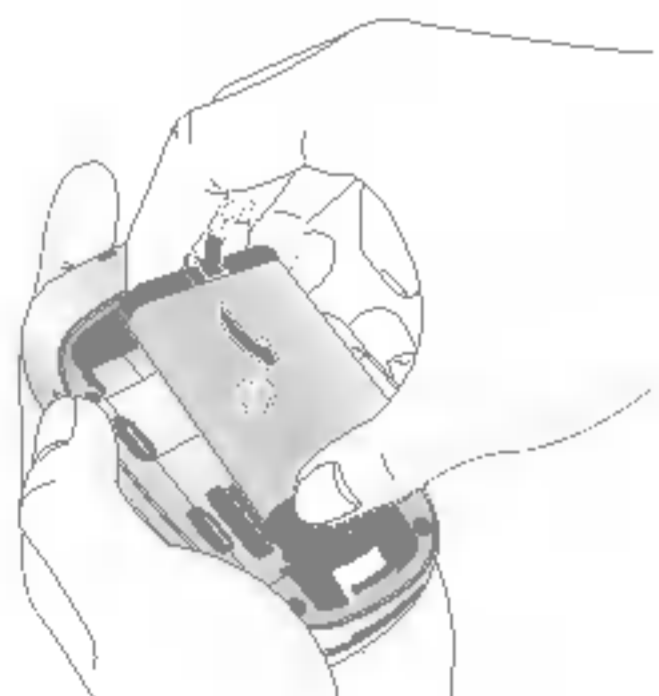

Nejprve vložte baterii dolní stranou do dolní části prostoru pro baterii. Zatlačte na horní část tak, aby zapadla na místo.

5. Zavření krytu baterie.

Položte kryt baterie na telefon a zasuňte jej do té polohy, ve které západka cvakne.

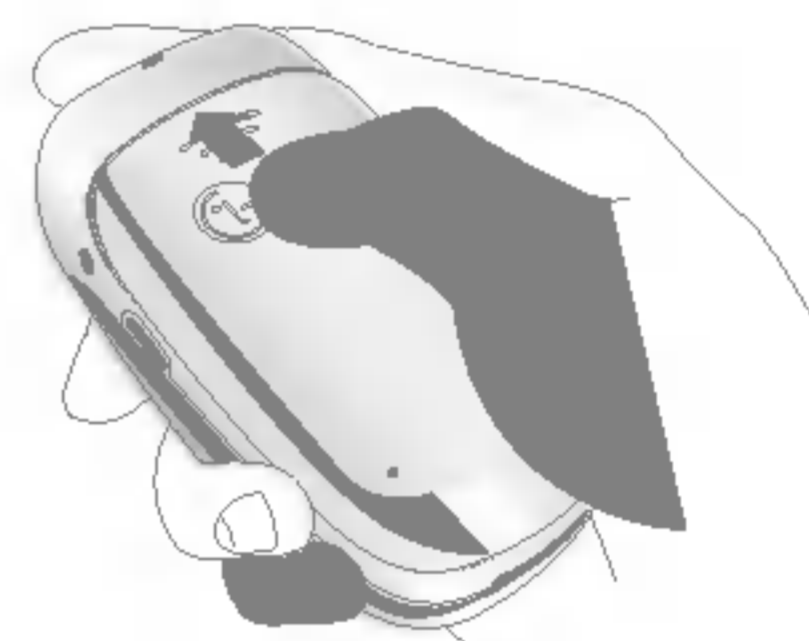

Nabíjení baterie

Chcete-li do telefonu zapojit cestovní adaptér, musíte mít baterii nainstalovanou v telefonu.

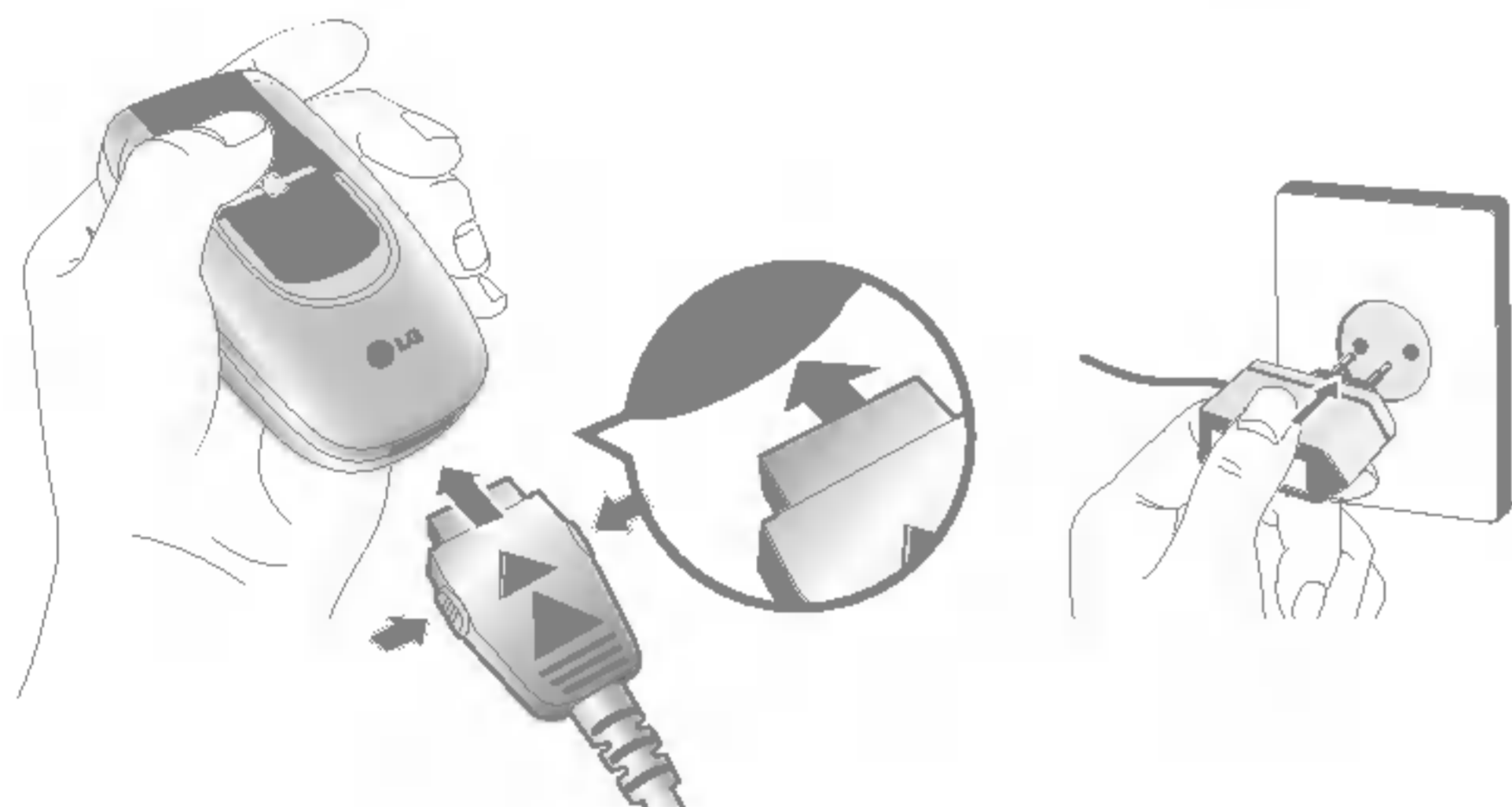

1. Před použitím telefonu je třeba zajistit, aby baterie byla plně nabitá.
2. Když šipka ukazuje směrem k vám (viz obrázek), zatlačte zástrčku bateriového adaptéru do zásuvky v dolní části telefonu a zasuňte ji, až cvaknutím zapadne na místo.

3. Druhý konec cestovního adaptéru zasuňte do zásuvky elektrické sítě. Používejte pouze adaptér dodávaný s telefonem.

4. Po nabití baterie se pohyblivé proužky indikátoru zastaví.

- ! Pozor**
- Konektor se nesmí zasunovat násilím, aby nedošlo k poškození telefonu nebo síťového adaptéru.
 - Do zásuvky elektrické sítě je třeba nabíječku zasunovat kolmo.
 - Pokud používáte zahraniční nabíječku, je třeba zajistit správnou konfiguraci použitím adaptéru s přídatnou zástrčkou.
- ! Varování**
- Protože by při bouřkách s elektrickými výboji mohlo dojít k zasažení elektrickým proudem nebo k požáru, je třeba v těchto případech napájecí kabel a nabíječku vytáhnout ze zásuvky.
 - Dbejte na to, aby se do kontaktu s baterií nedostaly předměty s ostrými hranami, např. zvířecí zuby, nehty apod. Důvodem je nebezpečí vzniku požáru.

- Při nabíjení telefonu nevolejte ani nepřijímejte hovory, protože by mohlo dojít ke zkratování telefonu a/nebo zasažení elektrickým proudem nebo požáru.





Odpojení adaptéru

Cestovní adaptér odpojte z telefonu stisknutím postranních tlačítek, jak je znázorněno na obrázku.





Základní funkce



Volání

1. Telefon musí být zapnutý.
2. Zadejte telefonní číslo včetně místní předvolby. Chcete-li na displeji číslo změnit, můžete s pomocí tlačítka  číslice postupně umazávat.
 - ▶ Delším podržením tlačítka  se celé číslo smaže najednou.
3. Číslo vytočíte stisknutím tlačítka .
4. Ukončení hovoru se provádí tlačítkem .

Volání s pomocí tlačítka Zvednout

1. Stiskněte tlačítko , a zobrazí se čísla posledních přijatých, volaných a zmeškaných hovorů.
2. Navigačním tlačítkem nahoru/dolů vyberte požadované číslo.
3. Stiskněte tlačítko .

Mezinárodní hovory

1. Podržte stisknuté tlačítko  mezinárodního předčísli. Místo znaku '+' lze použít mezinárodní předvolbu.
2. Zadejte předvolbu země, místní předvolbu a telefonní číslo.
3. Stiskněte tlačítko .

Ukončení hovoru

Po skončení hovoru stiskněte tlačítko .

Volání ze seznamu kontaktů

Telefonní čísla, která voláte často, můžete mít uložena na SIM-kartě nebo v paměti telefonu, která se nazývá Seznam kontaktů.



Libovolné číslo můžete zavolat vyhledáním příslušného jména na seznamu kontaktů. Podrobné informace o funkci Kontakty najdete na str 40.

Nastavení hlasitosti

Pokud si během hovoru chcete nastavit hlasitost sluchátka, použijte postranních tlačítek telefonu. V režimu nečinnosti můžete nastavit hlasitost tlačítek postranními tlačítky.

Přijímání hovoru

Příchozí hovor je ohlášen zazvoněním telefonu. Pokud lze volajícího identifikovat, zobrazí se jeho telefonní číslo (nebo jméno, pokud je máte uloženo v Kontaktech).

1. Chcete-li příchozí hovor přijmout, otevřete telefon a stiskněte tlačítko  nebo levé kontextové tlačítko. Máte-li funkci Libovolným tlačítkem (Menu 7.4.2) nastavenou na , můžete hovor zvednout stisknutím libovolného tlačítka kromě tlačítka  nebo pravého kontextového tlačítka.

! Upozornění Chcete-li příchozí hovor odmítnout, stiskněte dlouze postranní tlačítka na levé straně telefonu.

2. Chcete-li hovor ukončit, zavřete kryt telefonu nebo stiskněte tlačítko .

! Upozornění Volání můžete přijmout i při práci s Kontakty nebo s nabídkami jiných funkcí.

Režim vibrace (rychlé zapnutí)

Režim vibrace se aktivuje delším stisknutím levého tlačítka.

Síla signálu

Pokud se nacházíte v budově, lepší příjem bývá u okna. Sílu signálu lze zjistit na indikátoru signálu () na displeji telefonu.

Zadávání textu

Alfanumerické znaky lze zadávat tlačítky. Text budete psát např. při ukládání jmen do telefonního seznamu, psaní zprávy nebo plánování událostí v kalendáři.

Telefon umožňuje následující způsoby zadávání textu:

! Poznámka U některých polí je pouze jediný režim zadávání textu (např. zadávání telefonních čísel do polí telefonního seznamu).

Režim T9

V režimu T9 stačí na zadání jednoho písmene jediné stisknutí tlačítka. Každé tlačítko na klávesnici jediné má přiděleno několik písmen. Porovnáním stisknutých tlačítek se zabudovaným jazykovým slovníkem se režim T9 automaticky snaží zjistit slovo, které chcete napsat, a proto k napsání textu stačí mnohem menší počet stisknutí tlačítek než v obvyklém režimu.

Režim ABC

Tento režim umožňuje zadávání písmen stisknutím tlačítka, na kterém je příslušné písmeno vyznačeno, a to jedenkrát, dvakrát, třikrát nebo čtyřikrát, dokud se potřebné písmeno nezobrazí.

Režim 123 (číselný režim)

V tomto režimu se zadávají čísla, jedním stisknutím jedna číslice. Chcete-li v poli pro zadávání textu

přepnout na režim 123, stiskněte tlačítko  do té doby, než se zobrazí režim 123.

Režim Symbol

Tento režim umožňuje zadávání speciálních znaků.



Změna režimu zadávání textu

1. Když se nacházíte v poli, kde lze zadávat znaky, objeví se v pravém horním rohu displeje indikátor režimu pro zadávání textu.
2. Režim pro zadávání textu lze změnit stisknutím . Stisknutím tohoto tlačítka můžete přepínat mezi všemi dostupnými režimy.

Použití režimu T9

Prediktivní režim pro zadávání textu T9 umožňuje snadné zadávání slov s minimálním počtem stisknutých tlačítek. Jakmile napíšete znak, začne na základě vestavěného slovníku telefon zobrazovat znaky slova, které byste mohli podle jeho názoru chtít napsat. S každým dalším napsaným písmenem se slovo změní na to slovo ze slovníku, které je nejpravděpodobnějším kandidátem.

! Upozornění Můžete nastavit jiný jazyk T9. Z menu Možnosti můžete vybrat různé jazyky T9 nebo dlouze stisknout tlačítko . Standardně je režim T9 vypnutý.

1. Jakmile budete v prediktivním režimu pro zadávání textu T9, začněte psát slovo stisknutím tlačítek  až . Na jedno písmeno stiskněte jedno tlačítko.

► V průběhu psaní se slovo mění. Nevšímejte si zobrazovaných návrhů a slovo dopište.

► Pokud slovo dopíšete, a ono je stále ještě nesprávné, jedním nebo vícenásobným stisknutím navigačního tlačítka nahoru/dolů můžete procházet ostatními nabízenými slovy.



Příklad: Stisknutím tlačítek     napište **Good**.

Stisknutím tlačítek     napište **Home**.

► Pokud v nabízeném seznamu požadované slovo chybí, můžete je přidat použitím režimu ABC.

2. Dříve než začnete upravovat nebo mazat zadané znaky, zadejte celé slovo.

3. Jednotlivá slova oddělte mezerou stisknutím tlačítka  nebo tlačítka .

Písmena můžete smazat stisknutím tlačítka . Když podržíte tlačítko  stisknuté déle, smažou se celá slova.



! Upozornění Chcete-li zavřít režim pro zadávání textu a napsaný text nechcete uložit, stiskněte . Na displeji telefonu se zobrazí režim nečinnosti.

Použití režimu ABC

S pomocí tlačítek  až  zadejte text, který chcete napsat.

1. Stiskněte tlačítko s požadovaným písmenem:

- Pro první písmeno jednou.
- Pro druhé písmeno dvakrát.
- atd.

2. Chcete-li vložit mezeru, stiskněte tlačítko  jednou. Mazání se provádí tlačítkem .

Základní funkce

Delším stisknutím tlačítka  vymažete postupně celý text.

! Upozornění V následující tabulce jsou další informace o znacích zadávaných alfanumerickými tlačítky.

| Tlačítko | Znaky v pořadí zobrazení | |
|---|-----------------------------------|-----------------------------------|
| | Velká písmena | Malá písmena |
|  | ., / ? ! - : ' " 1 | ., / ? ! - : ' " 1 |
|  | A B C Á Ć Ā Ä Å Ç 2 | a b c á ć ā ä å ç 2 |
|  | D E F Đ É Ě Ę 3 | d e f đ é ě ě 3 |
|  | G H I Í Î 4 | g h i í î 4 |
|  | J K L Ł Ł Ł 5 | j k l ł ł ł 5 |
|  | M N O Ń Ó Ń Ô Ö Ö 6 | m n o ń ó ń ô ö ö 6 |
|  | P Q R S Ŕ Š Ŕ Ś 7 | p q r s ŕ š ŕ ś 7 |
|  | T U V Ť Ú Ú Ť Ü Ü 8 | t u v ť ú ú ť ü ü 8 |
|  | W X Y Z Ź Ý Ź Ź 9 | w x y z ź ý ź ź 9 |
|  | Mezerník, 0 (Dlouhé stisknutí) | Mezerník, 0 (Dlouhé stisknutí) |

Práce v 123 (číselném) režimu

Režim 123 umožňuje zadávání čísel v textové zprávě (například telefonního čísla).

Stiskněte tlačítka s příslušnými číslicemi a pak ručně přepněte do odpovídajícího režimu pro zadávání textu.

Práce v režimu Symbol

Režim Symbol umožňuje zadávání různých symbolů nebo speciálních znaků.

Chcete-li napsat nějaký symbol, stiskněte tlačítko . Navigačními tlačítky potřebný symbol zvýrazníte a pak stiskněte tlačítko [OK].

Výběr funkcí a možností

Telefon nabízí celou řadu funkcí, které si můžete nastavit podle svých potřeb. Tyto funkce jsou uspořádány do nabídek a podnabídek a jsou přístupné prostřednictvím kontextových tlačítek

 a . V jednotlivých nabídkách a podnabídkách si můžete zobrazit a měnit nastavení určité funkce.

Úloha kontextových tlačítek se mění podle aktuálního kontextu. Aktuální funkce tlačítka je napsána na dolním řádku displeje přesně nad příslušným tlačítkem.

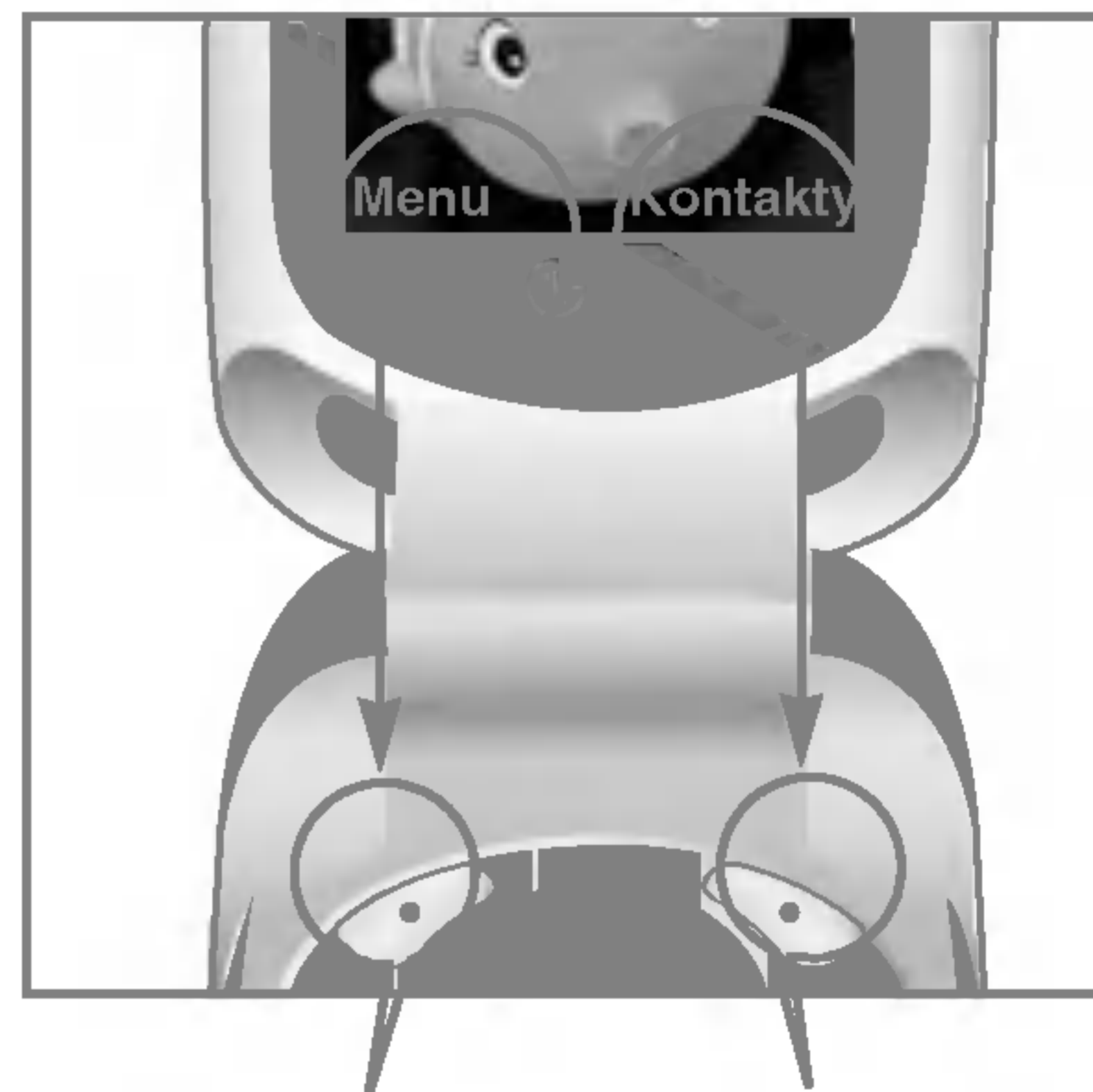

Stisknutím levého kontextového tlačítka se otevírá dostupné menu.

Stisknutím pravého kontextového tlačítka si můžete otevřít dostupné Kontakty

Menu Během hovoru

Telefon poskytuje celou řadu ovládacích funkcí, které lze během hovoru využít. Tyto funkce si při hovoru můžete vyvolat levým kontextovým tlačítkem [Možnosti].

Během hovoru

Při hovoru je na obrazovce zobrazeno jiné menu než standardní hlavní menu v pohotovostním režimu. Jeho položky si zde nyní popíšeme.

Druhé volání (závisí na síti)

Z adresáře si můžete vybrat číslo a zahájit druhý hovor. Pravým kontextovým tlačítkem vyberte Kontakty.

Přepínání mezi dvěma hovory

Přepínání mezi dvěma hovory se provádí tak, že stisknete tlačítko  nebo levé kontextové tlačítko a potom vyberete Vyměnit.

Přijmutí příchozího hovoru

Když přístroj vyzvání, a vy chcete příchozí hovor přijmout, stiskněte tlačítko . Jestliže při příchodu hovoru právě voláte, přístroj vás může na tuto skutečnost upozornit. Ve sluchátku zazní tón a na displeji se zobrazí upozornění na další čekající hovor. Tuto funkci, která se nazývá Další hovor na lince, lze použít pouze za předpokladu, že to umožňuje vaše síť. Podrobné informace o aktivaci a deaktivaci této funkce jsou uvedeny v kapitole Další hovor na lince (Menu 7.4.4).

Je-li funkce Další hovor na lince aktivována, můžete první hovor přidržet a přijmout druhý. To provedete stisknutím tlačítka .

Odmítnutí příchozího hovoru

Příchozí hovor můžete odmítnout, aniž byste ho přijali; stačí stisknout tlačítko .

Během hovoru můžete odmítnout další příchozí hovor stisknutím tlačítka .

Vyřazení mikrofonu

Během hovoru lze vyřadit mikrofon, a sice stisknutím tlačítka [Možnosti] a výběrem [Ztlumit]. Vyřazení mikrofonu lze zrušit stisknutím [Neztlumeno]. Po vyřazení mikrofonu vás volající nemůže slyšet, vy však stále můžete slyšet jeho.

Zapínání tónů DTMF během hovoru



Chcete-li během hovoru zapnout tóny DTMF (když např. používáte telefon s automatickou centrálou) stiskněte tlačítka [Možnosti] a potom Odeslat DTMF - DTMF zap. Tóny DTMF se vypínají výběrem DTMF vyp. Standardně jsou tóny DTMF zapnuté.

Konferenční hovory

Konferenční služba vám dává možnost konverzovat s více než jedním účastníkem, ovšem za předpokladu, že tuto funkci podporuje váš operátor. Konferenční hovor lze sestavit pouze v případě, když máte jeden aktivní hovor a jeden přidržený, a oba hovory jste již přijali. Jakmile je

vytvořen jeden konferenční hovor, může osoba, která konferenční hovor založila, další hovory přidávat, odpojovat nebo oddělovat (to znamená, odpojit jednu osobu od konferenčního hovoru a hovořit s ní dále soukromě). Tyto možnosti jsou k dispozici v nabídce Během hovoru. Konferenčního hovoru se může zúčastnit maximálně pět účastníků. Jakmile zahájíte konferenční hovor, řídíte jej pouze vy, a pouze vy do něj můžete přidávat další účastníky.

Druhé volání

Během jednoho hovoru můžete zahájit druhý hovor. Zadejte druhé telefonní číslo a stiskněte tlačítka . Až se spojí druhý hovor, první hovor se automaticky přidrží. Mezi dvěma hovory můžete přepínat stisknutím tlačítka .

Zřízení konferenčního hovoru

Chcete-li uspořádat konferenční hovor, jeden hovor přidržte a v průběhu aktivního hovoru stiskněte levé kontextové tlačítka a pak z menu Konferenční hovor vyberte položku Připojit se.

Aktivování přidrženého konferenčního hovoru

Chcete-li aktivovat přidržený konferenční hovor, stiskněte tlačítko . Další možností je stisknout levé kontextové tlačítko [Možnosti] a vybrat Konferenční hovor/Přidržet všechny. Všechny přidržené hovory zůstanou připojeny. Chcete-li se vrátit do konferenčního hovoru, stiskněte levé kontextové tlačítko [Možnosti] a potom položku Konferenční hovor.

Přidávání hovorů do konferenčního hovoru

Chcete-li do probíhajícího konferenčního hovoru přidat další hovor, stiskněte levé kontextové tlačítko a potom vyberte Konferenční hovor/Připojit se.

Soukromý hovor během konferenčního hovoru

Chcete-li s jedním účastníkem konferenčního hovoru mluvit soukromě, zobrazte jeho číslo na obrazovce a potom stiskněte levé kontextové tlačítko. Výběrem Konferenční hovor/Soukromý přidržíte všechny ostatní účastníky.

Ukončení konferenčního hovoru

Chcete-li z konferenčního hovoru odpojit účastníka, který je právě zobrazen na displeji, stiskněte tlačítko .

Strom nabídek

1 Profily

- 1 Pouze vibrace
- 2 Tichý režim
- 3 Normální
- 4 Hlasitě
- 5 Sluchátka

2 Výpis volání

- 1 Zmeškané hovory
- 2 Přijaté hovory
- 3 Volané hovory
- 4 Smazat poslední hovory
- 5 Tarifkace hovoru
- 6 Informace o GPRS

3 Zábava a nástroje

- 1 Kalkulačka
- 2 Převodník jednotek
- 3 Světový čas
- 4 Hlasový záznamník
- 5 Stav paměti

4 Organizér

- 1 Kontakty
- 2 Kalendář
- 3 Paměť

Strom nabídek

5 Zprávy

- 1 Napsat textovou zprávu
- 2 Vytvořit multimediální zprávu
- 3 Přijaté zprávy
- 4 Schránka odeslaných zpráv
- 5 Koncepty
- 6 Přehrát hlasového průvodce
- 7 Info služba
- 8 Šablony
- 9 Nastavení

6 Fotoaparát

- 1 Fotografovat
- 2 Snímat v režimech
- 3 Stále snímat
- 4 Moje album
- 5 Nastavení

7 Nastavení

- 1 Budík
- 2 Datum a čas
- 3 Nastavení telefonu
- 4 Nastavení hovorů
- 5 Bezpečnostní nastavení
- 6 Nastavení sítě
- 7 Původní nastavení
- 8 Nastavení GPRS

8 Služba

- 1 Internet
- 2 Služba SIM

9 Stažené soubory

- 1 Hry a další
- 2 Obrázky
- 3 Zvuky

Profily

Menu 1

V profilech si můžete nastavit a přizpůsobit tóny telefonu pro různé události, prostředí nebo skupiny volajících.

Existuje 5 přednastavených profilů: Pouze vibrace, Tichý režim, Normální, Hlasitě a Sluchátka. Všechny profily si lze upravit podle vlastních představ.

Stiskněte levé kontextové tlačítko [Menu] a navigačními tlačítky nahoru/dolů vyberte Profily.

Aktivovat

Menu 1.x.1

1. Zobrazí se seznam profilů.
2. V seznamu profilů zvýrazněte profil, který chcete aktivovat, a stiskněte levé kontextové tlačítko  [Vybrat] nebo tlačítko OK.
3. Potom vyberte Aktivovat.

Personalizovat

Menu 1.x.2

Ze seznamu profilů vyhledejte požadovaný profil. Po stisknutí levého kontextového tlačítka  nebo tlačítka OK vyberte Přizpůsobit. Otevře se možnost nastavení profilů. Nastavte tuto možnost

podle potřeby.

- ▶ **Typ ohlášení hovoru:** Nastavte typ ohlášení příchozích hovorů.
- ▶ **Vyzváněcí tón:** Vyberte ze seznamu požadované vyzvánění.
- ▶ **Hlasitost vyzvánění:** Nastavte hlasitost vyzváněcího tónu.
- ▶ **Typ ohlášení zprávy:** Nastavit typ upozornění na zprávy.
- ▶ **Tón zprávy:** Nastavit typ zvukového upozornění na zprávy.
- ▶ **Tón klávesnice:** Zvolte požadovaný tón klávesnice.
- ▶ **Hlasitost kláves:** Nastavte hlasitost tónu klávesnice.
- ▶ **Tón při otevření:** Umožňuje nastavit tón krytu podle prostředí.
- ▶ **Hlasitost zvukového efektu:** Nastavte hlasitost zvukových efektů.

- ▶ **Hlasitost otev/zavř.:** Nastavte hlasitost vyzváněcího tónu při zapínání a vypínání telefonu.
- ▶ **Automatická odpověď:** Tato funkce bude aktivována pouze tehdy, bude-li do telefonu zapojena náhlavní souprava (sluchátka).
 - **Vypnuto:** Telefon nebude automaticky přijímat hovory.
 - **Po 5 s:** Po 5 vteřinách přijme telefon hovor automaticky.
 - **Po 10 s:** Po 10 vteřinách přijme telefon hovor automaticky.

2. Zadejte požadovaný název a stiskněte tlačítko OK nebo levé kontextové tlačítko  [OK].

Přejmenovat

Menu 1.x.3

Profil lze přejmenovat libovolným jiným názvem.

- ❗ **Poznámka** Nelze přejmenovat profily Pouze vibrace, Tichý režim a Sluchátka.

1. Chcete-li profil přejmenovat, najděte jej v seznamu profilů a po stisknutí levého kontextového tlačítka  nebo tlačítka OK vyberte Přejmenovat.

Výpis volání

Menu 2

Záznamy zmeškaných, přijatých a volaných hovorů si můžete prohlédnout za předpokladu, že síť v oblasti služby podporuje identifikaci volající linky CLI (Calling Line Identification).

Číslo a jméno (je-li k dispozici) se zobrazují zároveň s datem a časem, kdy došlo k volání. Můžete si také prohlédnout trvání hovorů.

Zmeškané hovory **Menu 2.1**

Tato funkce umožňuje zobrazit 10 posledních hovorů, které jste nepřijali. Můžete také:

- zobrazit číslo, je-li k dispozici, nebo je uložit do telefonního seznamu
- u čísla zadat nové jméno a oba údaje uložit do telefonního seznamu
- odeslat zprávu na toto číslo
- vymazat hovor ze seznamu

Přijaté hovory **Menu 2.2**

Tato funkce umožňuje zobrazit 10 posledních přijatých hovorů. Dále můžete:

- zobrazit číslo, je-li k dispozici, a zavolat je, nebo je uložit do telefonního seznamu
- u čísla zadat nové jméno a oba údaje uložit do telefonního seznamu
- odeslat zprávu na toto číslo
- vymazat hovor ze seznamu

Volané hovory **Menu 2.3**

Tato funkce umožňuje zobrazit 20 posledních odchozích hovorů (realizovaných i nerealizovaných).

Můžete také:

- zobrazit číslo, je-li k dispozici, a zavolat jej, nebo je uložit do telefonního seznamu
- u čísla zadat nové jméno a oba údaje uložit do telefonního seznamu

Výpis volání

- odeslat zprávu na toto číslo
- vymazat hovor ze seznamu

Smazat poslední hovory **Menu 2.4**

S pomocí této funkce můžete vymazat seznam zmeškaných hovorů a seznam přijatých hovorů. Najednou můžete smazat seznamy volaných hovorů a všech hovorů.

Tarifikace hovoru **Menu 2.5**

Trvání hovoru **Menu 2.5.1**

Tato funkce umožňuje zobrazit trvání příchozích a odchozích hovorů. Trvání hovoru také můžete vynulovat. Jsou zde k dispozici následující měřiče:

- ▶ **Poslední hovor:** Délka posledního hovoru.
- ▶ **Všechny hovory:** Celková délka všech volaných hovorů a příchozích hovorů od posledního vynulování měřiče.

- ▶ **Přijaté hovory:** Délka příchozích hovorů.
- ▶ **Volané hovory:** Délka odchozích hovorů.
- ▶ **Vynulovat vše:** Umožňuje vymazání délky všech hovorů stisknutím levého kontextového tlačítka  [Ano].

Cena hovoru **Menu 2.5.2**

Zde si můžete zjistit cenu posledního hovoru, všech hovorů, zbývajících hovorů a cenu vynulovat. K vynulování ceny potřebujete kód PIN2.

Nastavení **Menu 2.5.3** (závisí na SIM kartě)

- ▶ **Nastavit tarif:** Zde lze nastavit typ měny a jednotkovou cenu. Ceny za zúčtovací jednotky vám poskytne váš poskytovatel služeb. Před výběrem měny nebo jednotky v tomto menu je třeba zadat kód PIN2.
- ▶ **Nastavit kredit:** Tato síť vám umožňuje omezit poplatky za hovory navolením

zúčtovacích jednotek. Vyberete-li Číst, zobrazí se počet jednotek, který vám ještě zbývá. Vyberete-li Změnit, můžete nastavený limit změnit.

- **Automatické zobrazení:** Tato síťová služba vám umožňuje automaticky zobrazit cenu za poslední hovor. Je-li nastavena na Zapnuto, zobrazí se cena za poslední hovor ihned po jeho ukončení.

Informace o GPRS **Menu 2.6**

S pomocí funkce Informace o GPRS si můžete zjistit množství dat přenesených po síti. Kromě toho si můžete prohlédnout dobu připojení k internetu.

Trvání hovoru **Menu 2.6.1**

Můžete si zjistit dobu trvání posledního hovoru a všech hovorů. Můžete také vynulovat měřiče trvání hovoru.

Objemy dat

Menu 2.6.2

Můžete zjistit objemy odeslaných, přijatých a všech dat nebo všechny hodnoty vynulovat.



Zábava a nástroje



Menu 3

Kalkulačka

Menu 3.1

Kalkulačka nabízí základní početní úkony +, -, x, / : **sčítání, odčítání, násobení a dělení.**







1. Čísla zadávejte stisknutím numerických tlačítek.
2. Příslušným navigačním tlačítkem zvolte početní úkon.
3. Potom zadejte čísla.
4. Chcete-li zjistit výsledek, stiskněte levé kontextové tlačítko  [Výsledek].
5. Chcete-li **Kalkulačku** zavřít, stiskněte pravé kontextové tlačítko  [Zpět].

! Poznámka Tlačítkem  můžete libovolná čísla nebo znaménka smazat. Stisknete-li tlačítko  můžete zadat záporné číslo. A když stisknete tlačítko , můžete zadat desetinné číslo.

Převodník jednotek

Menu 3.2

Tato funkce převádí údaj z jedné jednotky na jinou. Převod lze provádět u 4 typů jednotek: **délka, plocha, hmotnost a objem.**

1. Stisknutím tlačítka  [Veličina] můžete vybrat jednu ze čtyř veličin.
2. Standardní hodnotu můžete vybrat s pomocí  , .
3. Jednotku, kterou chcete převést, vyberte stisknutím  a .
4. Můžete si zjistit převedenou hodnotu této jednotky. Stisknutím tlačítka  také můžete zadat desetinné číslo.

Světový čas

Menu 3.3

Můžete si zjistit, jaký je právě čas v největších městech světa.

1. S pomocí tlačítek  a  vyberte město, které patří do časového pásma.



2. Stisknutím levého kontextového tlačítka  [Nastavit] můžete nastavit aktuální čas na čas vybraného města.

Hlasový záznamník Menu 3.4

Tato funkce umožňuje nahrát 10 hlasových zpráv v délce maximálně 20 vteřin.

Nahrát Menu 3.4.1

V menu Hlasový záznamník si můžete nahrát hlasovou poznámku.

1. Po spuštění nahrávání se zobrazí hlášení 'Nahrávání...' a zbývající čas.
2. Chcete-li nahrávání skončit, stiskněte levé kontextové tlačítko  [Uložit].
3. Zadejte název hlasové poznámky a stiskněte levé kontextové tlačítko  [OK].

Zobrazit seznam Menu 3.4.2

Telefon zobrazí seznam hlasových poznámek. Nahranou hlasovou poznámku si můžete přehrát

nebo ji smazat.



Stav paměti Menu 3.5

Můžete si zjistit volné místo a využití paměti všech jednotlivých archivů, paměti SIM. Můžete se dostat do menu jednotlivých archivů.

Kontakty**Menu 4.1**

Do menu Kontakty je přímý přístup v pohotovostním režimu stisknutím pravého kontextového tlačítka  [Kontakty].

Hledat Menu 4.1.1 (Volání z telefonního seznamu)

1. Vyberte Hledat stisknutím levého kontextového tlačítka  [Vybrat] nebo [OK].
 2. Zadejte jméno, které chcete najít, nebo stisknutím levého kontextového tlačítka  [Seznam] si zobrazte celý telefonní seznam.
- ! Poznámka** Je zde možnost funkce okamžitého hledání, když zadáte počáteční znak jména nebo čísla, které hledáte.
3. Chcete-li jeden kontakt upravit, zkopírovat, smazat nebo do kontaktu přidat hlas, vyberte  [Možnosti]. Zobrazí se následující menu.

► **Upravit:** S pomocí navigačního tlačítka můžete upravit jméno, číslo, skupinu, znak a obrázek.

► **Napsat textovou zprávu / Vytvořit multimediální zprávu:** Až najdete potřebné číslo, můžete na toto číslo poslat textovou/ multimediální zprávu.

► **Kopírovat:** Můžete si zkopírovat kontakt z paměti SIM do telefonu nebo z telefonu do paměti SIM.











► **Hlavní číslo:** Můžete si vybrat jedno číslo, na které voláte nejčastěji. Až je budete mít nastaveno, zobrazí se při hledání toto číslo vždy jako první.

► **Smazat:** Můžete kontakt smazat.

Přidat nové**Menu 4.1.2**

S pomocí této funkce můžete do telefonního seznamu přidat nový kontakt. Paměť telefonu může pojmout maximálně 200 kontaktů. Kapacita paměti karty SIM závisí na operátorovi mobilní sítě. Do telefonní paměti si také můžete uložit

20 symbolů jmen a symboly uložit na SIM-kartu. Počet symbolů závisí na používané SIM-kartě.

1. Položku Přidat další vyberte stisknutím levého kontextového tlačítka  [Vybrat] nebo [OK].
2. Vyberte paměť, do které chcete ukládat: **SIM** nebo **Telefon**. Nastavíte-li ukládání do telefonu, musíte číslo, které chcete používat, nastavit jako hlavní.
 - a. Stiskněte  [OK] a napište jméno.
 - b. Stiskněte  [OK], a potom napište číslo.
 - c. Stiskněte  [OK].
 - d. Když stisknete tlačítko  ,  , můžete u kontaktu nastavit skupinu:
 - e. Stisknutím tlačítek  ,  ,  ,  můžete u kontaktu nastavit symbol a fotografii.

Skupiny volajících

Menu 4.1.3

Do jedné skupiny lze zařadit maximálně 20 členů. Existuje maximálně 7 skupin.

- ▶ **Seznam členů:** Zobrazí se seznam členů vybrané skupiny.
- ▶ **Vyzváněcí tón skupiny:** Umožňuje definovat vyzváněcí tón pro volání členů skupiny.
- ▶ **Ikona skupiny:** Umožňuje vybrat ikony pro jednotlivé skupiny.
- ▶ **Přidat člena:** Můžete do skupiny přidávat členy. Počet členů ve skupině by neměl být vyšší než 20.
- ▶ **Odebrat člena:** Ze skupiny můžete odebírat členy. Avšak i po odebrání člena zůstane jeho jméno a číslo v telefonním seznamu.
- ▶ **Přejmenovat:** Název skupiny můžete změnit.

Rychlá volba

Menu 4.1.4

Libovolnému tlačítku  až  můžete přiřadit jeden kontakt ze seznamu jmen.

1. Když v pohotovostním režimu stisknete pravé kontextové tlačítko  [Kontakty], otevře se vám telefonní seznam.

2. Najděte a zvýrazněte položku Rychlá volba a potom stiskněte levé kontextové tlačítko  [Vybrat].
3. Chcete-li přidat rychlou volbu, vyberte (**prázdné**). Potom můžete jméno vyhledat v telefonním seznamu.
4. Budete-li chtít v budoucnosti jméno nějak upravit, zvolte přiřazené jméno rychlou volbou a pak vyberte **Změnit** nebo **Smazat**.

Nastavení

Menu 4.1.5

1. V pohotovostním režimu stiskněte pravé kontextové tlačítko  [Kontakty].
2. Vyhledejte **Nastavení** a potom stiskněte levé kontextové tlačítko  [Vybrat].

► Nastavit paměť

Zvýrazněte položku **Nastavit paměť** stiskněte levé kontextové tlačítko  [Vybrat].

- Vyberete-li **Variabilně**, telefon se vás při zadávání kontaktu zeptá, kam chcete kontakt uložit.
- Pokud zde zvolíte **SIM** nebo **Telefon**, uloží telefon nově zadávaný kontakt na SIM-kartu nebo do paměti telefonu.

► Hledat podle

Zvýrazněte položku Hledat podle a potom stiskněte levé kontextové tlačítko  [Vybrat].

- Zvolíte-li **Variabilně**, telefon se vás zeptá, zda má vyhledat kontakty podle jména nebo podle čísla.
- Podle toho, zda zvolíte **Jméno** nebo **Číslo**, telefon bude hledat kontakt podle jména nebo čísla.

► Možnosti zobrazení



Zvýrazněte položku **Možnosti zobrazení** a potom stiskněte levé kontextové tlačítko  [Vybrat].

- **Pouze jméno:** Můžete nastavit, aby se kontakty zobrazovaly v telefonním seznamu pouze jako jména.
- **S obrázky:** Můžete nastavit, aby se u kontaktu zobrazoval symbol nebo fotografie.
- **Jméno a číslo:** V telefonním seznamu se zobrazí jméno a číslo kontaktu.

Kopírovat vše

Menu 4.1.6

Kontakty lze zkopírovat nebo přemístit z paměti SIM-karty do paměti telefonu a naopak.

1. Když v pohotovostním režimu stisknete pravé kontextové tlačítko  [Kontakty], otevře se vám telefonní seznam.
2. Zvýrazněte **Kopírovat vše**, a když stisknete tlačítko  [Vybrat], toto menu se vám otevře.
 - **Ze SIM karty do telefonu:** Položky se zkopírují z paměti SIM-karty do paměti telefonu.

- **Z telefonu na SIM kartu:** Položky se zkopírují z paměti telefonu na SIM-kartu.





3. Máte k dispozici následující možnosti nastavení.

- **Uchovat originál:** Při kopírování zůstanou původní čísla zachována.
- **Odstranit:** Při kopírování budou původní čísla vymazána.

Smazat vše

Menu 4.1.7

Vymazat lze všechny položky na SIM-kartě a v telefonu. Tato funkce vyžaduje zadání bezpečnostního kódu.





1. V pohotovostním režimu stiskněte pravé kontextové tlačítko  [Kontakty] a vyberte Smazat vše, stiskněte  [Vybrat].
2. Potom vyberte paměť, kterou chcete vymazat.
3. Zadejte bezpečnostní kód a stiskněte levé kontextové tlačítko  [OK] nebo pravé kontextové tlačítko  [Zpět].

Informace

Menu 4.1.8



► Číslo služby

Tato funkce umožňuje zobrazit seznam čísel služeb, které poskytuje operátor sítě (pokud to podporuje SIM-karta).

1. Nejprve v pohotovostním režimu stiskněte pravé kontextové tlačítko  [Kontakty] a až se vám otevře telefonní seznam, vyberte položku **Informace**.
2. Zvýrazněte Čísla služeb a potom si toto menu otevřete stisknutím levého kontextového tlačítka  [Vybrat].
3. Zobrazí se názvy dostupných služeb.
4. S pomocí tlačítka  a  vyberte službu. Stiskněte tlačítko  [Zvednout].

► Stav paměti

Tato funkce vám umožňuje zjistit, kolik položek telefonního seznamu máte z celkového počtu již obsazených.

1. Nejprve v pohotovostním režimu stiskněte pravé kontextové tlačítko  [Kontakty] a až se vám otevře telefonní seznam, stisknutím levého kontextového tlačítka  [Vybrat] vyberte Informace.
2. Zvýrazněte Stav paměti a potom stiskněte levé kontextové tlačítko  [OK].

► Vlastní číslo (závisí na SIM-kartě)





Na SIM-kartu si můžete uložit a zjistit z ní své vlastní číslo.

Kalendář**Menu 4.2**

Po výběru této položky se zobrazí kalendář. V horní části displeje jsou místa vyhrazená pro datum. Při každé změně data se kalendář aktualizuje podle tohoto data. K vyhledání určitého dne se používá obdélníkový kurzor. Je-li některý den v kalendáři podtržen, vztahuje se na tento den nějaká akce nebo připomínka. Tato funkce vás upozorňuje na to, co byste měli udělat nebo si uvědomit. U připomínky lze také nastavit zvukový signál.

Změna dne, měsíce a roku:





V režimu kalendáře stiskněte levé kontextové tlačítko  [Možnosti] následujícím způsobem;

| | |
|---|---------|
|   | O rok |
|   | O měsíc |
|   | O týden |
|   | O den |

Přidat nové**Menu 4.2.1**



Tato funkce umožňuje k vybranému dni přidat novou plánovanou akci a připomínku. Do telefonu lze uložit až 20 připomínek. Zadejte připomínku a potom stiskněte levé kontextové tlačítko  [OK]. Příslušné informace zadáte do následujících políček: **Čas**, **Opakovat** a **Alarm**.

Náhled**Menu 4.2.2**

Zobrazí všechny plánované akce a připomínky k určitému dni. Seznamem připomínek můžete procházet s pomocí tlačítek  a . Pokud u připomínky nastavíte alarm, zobrazí se ikona alarmu. Chcete-li si připomínku prohlédnout v podrobnostech, stiskněte levé kontextové tlačítko  [Vybrat]. Chcete-li vybranou připomínku smazat nebo upravit, stiskněte levé kontextové tlačítko  [Možnosti].

Zobrazit vše

Menu 4.2.3

Zobrazí připomínky, které jsou nastaveny u všech dní. Seznamem připomínek můžete procházet s pomocí tlačítek  a . Chcete-li si připomínky prohlédnout v podrobnostech, stiskněte levé kontextové tlačítko  [Vybrat].

Smazat po uplynutí

Menu 4.2.4

Můžete smazat připomínku akce, která již proběhla a na kterou jste již byli upozorněni.



Smazat vše

Menu 4.2.5

Můžete smazat všechny naplánované akce a připomínky.

Paměť

Menu 4.3



1. Vyberte poznámku stisknutím levého kontextového tlačítka  [Vybrat].
2. Je-li poznámka prázdná, přidejte novou stisknutím levého kontextového tlačítka  [Přidat].
3. Napište poznámku a stiskněte levé kontextové tlačítko  [Ok].

! Poznámka Chcete-li změnit režim pro zadávání textu, stiskněte postupně tlačítko .

Tato nabídka obsahuje funkce pro zprávy SMS (Short Message Service), MMS (Multimedia Message Service), zprávy hlasové pošty a síťové služby.

Napsat textovou zprávu Menu 5.1

Zde můžete napsat textovou zprávu, můžete ji upravovat a mít přehled o počtu stránek.

1. Do menu **Zprávy** se dostanete stisknutím levého kontextového tlačítka  [Vybrat].
2. Chcete-li napsat novou zprávu, vyberte **Napsat textovou zprávu**.
3. Zadávání textu usnadňuje funkce T9.
4. Po stisknutí [Vložit] můžete připojit dále uvedené položky.
5. Pokud chcete u textu nastavit nějakou volbu nebo psaní ukončit, stiskněte levé kontextové tlačítko  [Možnosti].

! Poznámka Telefon, který podporuje EMS verzi 5, může odesílat obrázky, zvuky, textové styly apod. Pokud telefon adresáta tyto možnosti nemá, není vyloučeno, že mu nebudou doručeny.

Možnosti

- ▶ **Odeslat:** Textová zpráva se odešle.
 1. Zadejte číslo příjemce.
 2. Tlačítkem  můžete přidat další příjemce.
 3. Telefonní čísla můžete přidat do adresáře.
 4. Po zadání čísel stiskněte levé kontextové tlačítko.

Všechny zprávy se automaticky uloží do schránky odeslaných zpráv a to i v případě, že se jejich odeslání nepodaří.

- ▶ **Uložit:** Uloží zprávy do Konceptů.
- ▶ **Písmo:** Můžete nastavit **velikost** a **styl** písma.
- ▶ **Barva:** Můžete zvolit **barvu** popředí a pozadí.
- ▶ **Zarovnání:** Obsah zprávy můžete zarovnat **vlevo, na střed** nebo **vpravo**.
- ▶ **Přidat do slovníku T9:** Můžete přidat vlastní slovo současně do slovníku T9 i do zprávy. Toto menu se zobrazí pouze v režimu

prediktivního vkládání textu (T9Abc/T9abc/T9ABC).

- ▶ **Jazyky T9:** Vyberte režim pro zadávání textu T9.
- ▶ **Konec:** Pokud při psaní zprávy vyberete možnost **Konec**, ukončí se psaní zprávy a vrátíte se do menu Zprávy. Napsaná zpráva se neuloží.

Vložit

- ▶ **Symbol:** Můžete vkládat zvláštní znaky.
- ▶ **Obrázek:** U zpráv SMS je k dispozici složka **Moje obrázky**, do které si můžete ukládat přednastavenou grafiku nebo grafiku.
- ▶ **Zvuk:** Můžete vkládat zvuky, které jsou pro zprávy SMS k dispozici.
- ▶ **Textové šablony:** Můžete si vybrat šablonu, která je již v telefonu nastavena.
- ▶ **Kontakty:** Do adresáře si můžete přidávat telefonní čísla nebo e-mailové adresy.
- ▶ **Podpis:** Ke zprávě můžete připojit svůj podpis.

Vytvořit multimedialní zprávu Menu 5.2

Zde můžete psát a upravovat multimedialní zprávy a zároveň kontrolovat počet stránek.

1. Do menu **Zprávy** se dostanete stisknutím levého kontextového tlačítka  [Vybrat].
2. Chcete-li vytvořit novou zprávu, zvolte **Vytvořit multimedialní zprávu**.
3. Můžete vytvořit další novou zprávu nebo vybrat jednu ze šablon multimedialních zpráv, které jsou již vytvořeny.
4. Stisknete-li **Vložit**, můžete přidat zvláštní znak, foto, vstup z fotoaparátu, obrázek, zvuk, hlasovou poznámku, textové šablony, kontakty nebo podpis.

Možnosti

- ▶ **Odeslat:** Multimedialní zprávy lze odeslat více adresátům, nastavit prioritu zprávy a nastavit dobu pozdějšího odeslání.

❗ **Poznámka** • Všechny zprávy se automaticky uloží do schránky odeslaných zpráv, a to i v případě, že se jejich odeslání nepodaří.

- Informaci o tom, zda můžete používat službu Priorita, vám podá poskytovatel služby.

- ▶ **Náhled:** Vytvářenou multimedialní zprávu si můžete prohlédnout.
- ▶ **Uložit:** Multimedialní zprávy můžete uložit **Do konceptů** nebo **Jako šablonu**.
- ▶ **Přidat snímek:** Před nebo za aktuální snímek můžete přidat další snímek (stránku).
- ▶ **Přejít na snímek:** Můžete přejít na předchozí nebo další snímek (stránku).
- ▶ **Smazat snímek:** Můžete odstranit ze zprávy aktuálně vybraný snímek (stránku).
- ▶ **Nastavit formát snímku**
 - **Nastavit samospoušť:** Samospoušť můžete nastavit pro snímek, text, obrázek a zvuk.

- **Vyměnit text a obrázek:** Můžete vyměnit umístění obrázku a textu zprávy.

- ▶ **Odstranit multimedialní přílohy:** Ze snímku lze odstranit obrázky, zvuky nebo video.

❗ **Poznámka** Tato možnost se zobrazí pouze v případě, že nějaká multimedialní příloha existuje.

- ▶ **Přidat do slovníku T9:** Můžete přidat vlastní slovo současně do slovníku T9 i do zprávy. Toto menu se zobrazí pouze v režimu prediktivního vkládání textu (T9Abc/T9abc/T9ABC).
- ▶ **Jazyky T9:** Vyberte režim pro zadávání textu T9.
- ▶ **Konec:** Můžete se vrátit do menu Zprávy.







❗ **Poznámka** Když při vytváření multimedialní zprávy vyberete obrázek (15K), bude jeho načtení trvat minimálně 15 vteřin. Dále si uvědomte, že při načítání nelze aktivovat žádnou klávesu. Po uplynutí 15 vteřin je možno v psaní multimedialních zpráv pokračovat.

Přijaté zprávy**Menu 5.3**

Jakmile dojde nějaká zpráva, budete na ni upozorněni.

Zprávy se ukládají do schránky přijatých zpráv.

V přijatých zprávách můžete jednotlivé zprávy rozeznat podle ikon. Následuje přehled ikon i jejich významu.

| | |
|---|-------------------------------|
|  | Multimediální zpráva |
|  | Krátká zpráva |
|  | Zpráva SIM |
|  | Přečtená textová zpráva |
|  | Přečtená textová zpráva |
|  | Push zpráva |
|  | Oznámená multimediální zpráva |

Pokud se na displeji objeví 'Na SIM kartě není místo pro zprávu', musíte ze schránky přijatých zpráv vymazat pouze zprávy SIM. Objevili-li se na displeji 'Není místo pro zprávu', můžete uvolnit místo vymazáním zpráv, médií a aplikací.

* **Zpráva SIM**

Termínem zpráva SIM se označuje zpráva uložená výjimečně do paměti SIM. Tuto zprávu lze přesunout do paměti telefonu.

U ohlášených multimediálních zpráv musíte čekat na stahování a zpracování zprávy.

Chcete-li si zprávu přečíst, vyberte jednu ze zpráv stisknutím levého kontextového tlačítka





- ▶ **Náhled:** Můžete si prohlédnout obdržené zprávy.
- ▶ **Odpovědět:** Můžete odpovědět na obdrženou zprávu.
- ▶ **Předat dál:** Můžete předat vybranou zprávu dalšímu adresátovi.
- ▶ **Volat zpět:** Můžete zavolat odesílatele.



- ▶ **Smazat:** Můžete smazat aktuální označenou zprávu.
- ▶ **Zobrazit informace:** Můžete si zobrazit informace o přijaté zprávě; adresu příjemce, předmět (pouze u multimedialních zpráv), datum a čas zprávy, typ zprávy, velikost zprávy.
- ▶ **Smazat vše:** Můžete smazat všechny zprávy.

Schránka odeslaných zpráv Menu 5.4

Zde můžete najít odeslané a neodeslané zprávy. U odeslaných zpráv vidíte stav doručení.

Procházení této schránky je stejné jako u schránky přijatých zpráv.

| | |
|---|------------------------|
|  | MMS Sent |
|  | MMS Unsent |
|  | MMS delivery confirmed |

| | |
|---|------------------------|
|  | SMS unsent |
|  | SMS delivery confirmed |

U zprávy, kterou se podařilo odeslat, jsou následující možnosti.

- ▶ **Zobrazit:** Můžete zobrazit vybranou zprávu.
- ▶ **Předat dál:** Vybranou zprávu můžete přeposlat jiným adresátům.
- ▶ **Smazat:** Můžete smazat aktuální označenou zprávu.
- ▶ **Zobrazit informace:** Můžete si zobrazit údaje zprávy: předmět (pouze u multimedialní zprávy), datum a čas uložení zprávy, typ a velikost zprávy a prioritu (pouze u multimedialní zprávy), a příjemce.
- ▶ **Smazat vše:** Smaže všechny zprávy ve schránce odeslaných zpráv.

Koncepty

Menu 5.5



S pomocí této nabídky si můžete připravit až pět multimediálních zpráv, které používáte nejčastěji. Toto menu zobrazuje seznam přednastavených multimediálních zpráv.

Máte k dispozici následující možnosti:

- ▶ **Upravit:** Umožňuje upravovat vybranou zprávu.
- ▶ **Smazat:** Smaže vybranou zprávu.
- ▶ **Informace :** Zobrazí informace o zprávě.

Přehrát hlasového průvodce

Menu 5.6

Až budete mít nastavenou tuto možnost, stačí stisknout levé kontextové tlačítko  [OK] a poslechnout si hlasovou poštu. Hlasovou poštu si lze poslechnout i delším stisknutím tlačítka  v pohotovostním režimu.

- ❗ **Poznámka** Na příjem hlasové pošty budete upozorněni zobrazením ikony na displeji a zvukovou signalizací. Pro správnou konfiguraci telefonu si zjistěte u poskytovatele sítě podrobné informace o této službě.



Info služba

Menu 5.7

(v závislosti na síti a předplatném)

Zprávy info služby jsou textové zprávy, které posílá síť do GSM. Podávají všeobecné informace, např. zprávy o počasí nebo o silničním provozu, taxislužbě, lékárnách a cenách na burze. Jednotlivé typy informací mají svá čísla. Poskytovatele služby tedy můžete kontaktovat, pokud zadáte určité číslo pro určitý typ informace. Když dostanete zprávu informační služby, zobrazí se oznámení, že došla nová zpráva, nebo se zpráva info služby zobrazí rovnou. Chcete-li si prohlédnout zprávu znovu a nikoli v pohotovostním režimu, postupujte podle návodu dole.

Číst**Menu 5.7.1**

1. Až dostanete zprávu info služby a volbou Číst si tuto zprávu zobrazíte, zobrazí se zpráva na obrazovce. Chcete-li si přečíst další zprávu, použijte tlačítko  , , nebo  [Další].
2. Zpráva zůstane na obrazovce do té doby, než se zobrazí jiná zpráva.

Témata**Menu 5.7.2****(v závislosti na síti a předplatném)**

- ▶ **Přidat nové:** Čísla zpráv info služby můžete zadat do telefonní paměti i s přezdívkami.
- ▶ **Zobrazit seznam:** Můžete si prohlédnout přidaná čísla zpráv info služby. Jestliže stisknete tlačítko  [Možnosti], můžete přidané zprávy info služby upravovat nebo mazat.
- ▶ **Aktivní seznam:** Z aktivního seznamu můžete vybírat čísla zpráv info služby. Budete-li aktivovat číslo info služby, budete dostávat zprávy odesílané z tohoto čísla.

Šablony**Menu 5.8****Textové šablony****Menu 5.8.1**

K dispozici máte 6 následujících textových šablon;

- **Zavolej mi prosím**
- **Mám zpoždění. Přijdu v**
- **Kde teď jsi?**
- **Jsem na cestě.**
- **Velmi naléhavé. Ihned zavolej.**
- **Miluji tě.**

Multimediální šablona**Menu 5.8.2**

Máte na vybranou následující možnosti.

- ▶ **Náhled:** Můžete si zobrazit multimediální šablony.
- ▶ **Upravit:** Multimediální šablony můžete upravovat.

Zprávy

- ▶ **Přidat další:** Můžete přidat nové multimediální šablony.
- ▶ **Vytvořit zprávu:** Můžete vytvořit a odeslat multimediální zprávu.
- ▶ **Smazat:** Můžete smazat multimediální šablony.
- ▶ **Smazat vše:** Můžete smazat všechny multimediální zprávy.

Podpis

Menu 5.8.3

Můžete vytvořit šablonu se svými kontaktními údaji.

Nastavení

Menu 5.9

Textová zpráva

Menu 5.9.1

▶ Typy zpráv:

Text, Hlas, Fax, Národní paging, X.400, E-mail, ERMES

Typ zpráv bývá většinou nastaven na **Text**. Text můžete konvertovat na alternativní formáty. Informace o dostupnosti této funkce vám podá váš poskytovatel služby.

- ▶ **Doba platnosti:** Tato síťová služba vám umožňuje nastavit, jak dlouho budou vaše textové zprávy uloženy v centru zpráv.
- ▶ **Zpráva o doručení:** Nastavíte-li na Ano, můžete si zjistit, zda byla vaše zpráva v pořádku doručena.
- ▶ **Odpověď přes stejné středisko služeb:** Když je zpráva odeslána, umožňuje příjemcům odpovědět a náklady za odpověď naúčtovat na váš telefonní účet.

- ▶ **SMS centrum:** Chcete-li poslat textovou zprávu, můžete s pomocí této položky dostat adresu SMS centra.

Multimediální zpráva

Menu 5.9.2

- ▶ **Priorita:** Můžete nastavit prioritu vybrané zprávy.
- ▶ **Doba platnosti:** Tato síťová služba vám umožňuje nastavit, jak dlouho budou vaše textové zprávy uloženy v centru zpráv.
- ▶ **Potvrzení o doručení:** Nastavíte-li na **Ano**, můžete si zjistit, zda byla vaše zpráva v pořádku doručena.
- ▶ **Automaticky stažení:** Nastavíte-li **Zapnuto**, budete dostávat multimediální zprávy automaticky. Nastavíte-li **Vypnuto**, budete do schránky s přijatými zprávami dostávat pouze oznámení, která si zde můžete přečíst. Nastavíte-li **Pouze domácí síť**, budou obdržené multimediální zprávy záviset na domácí síti.

- ▶ **Číst odpověď:** Tato položka umožňuje odeslat odpověď nezávisle na tom, zda jste zprávu četli či nikoliv.

- ▶ **Odložit odesílání:** Můžete nastavit čas, kdy chcete zprávu odeslat.

- ▶ **Skrýt vlastní číslo:** Zároveň se zprávou můžete odeslat i své údaje.

- ▶ **Nastavení sítě:** Jestliže vyberete server multimediálních zpráv, můžete u tohoto serveru nastavit URL a další podrobnosti.

- ▶ **Povolené typy**

Osobní : Osobní zpráva.

Reklama : Obchodní zpráva.

Informace : Důležitá informace.

Centrum hlasové pošty

Menu 5.9.3

Můžete přijímat hlasovou poštu za předpokladu, že tuto funkci nabízí poskytovatel služby. Příchod nové hlasové pošty je signalizován symbolem zobrazeným na obrazovce. Podrobné informace o správném nastavení telefonu vám podá

poskytovatel služby.

- ▶ **Domácí:** Vyberete-li Domácí, můžete poslouchat hlasové zprávy.
- ▶ **Roaming:** Pokud je podporován roaming, můžete poslouchat hlasové zprávy i v zahraničí.

Info služba

Menu 5.9.4

▶ Přijímat

Ano: Vyberete-li tuto položku, budete na telefon dostávat zprávy info služby.

Ne: Vyberete-li tuto položku, nebudete na telefon dostávat zprávy info služby.

▶ Upozornění

Ano: Příjem zpráv info služby je signalizován zvukem telefonu.

Ne: Telefon nebude signalizovat příjem zprávy ani tehdy, když nějaké informační zprávy dostanete.

▶ Jazyky

Stisknutím [Zap./Vyp.] si můžete vybrat potřebné jazyky. Potom se budou zprávy info služby zobrazovat v jazyce, který jste vybrali.

Push zprávy

Menu 5.9.5

Aktivací této volby můžete určit, zda tyto zprávy chcete dostávat nebo ne.

Fotoaparát





Menu 6

Telefon můžete kdykoli použít jako fotoaparát.



Fotografovat







Menu 6.1

• Fotografování s otevřeným telefonem



1. Zvolte Fotoaparát a potom stiskněte . Do tohoto menu se také můžete dostat přímo, stačí dlouze stisknout .
2. Zaměřte se na předmět, který chcete vyfotit, a stiskněte tlačítko .
3. Chcete-li snímek uložit, stiskněte levé kontextové tlačítko  nebo tlačítko .

! Poznámka S pomocí navigačního tlačítka  nebo  můžete nastavit velikost snímku, jas, barvu a zvětšení.











- ▶ **Zvětšení** []: Možnost nastavení hodnoty zvětšení od 1x do 5x, v závislosti na rozlišení.
- ▶ **Barva** []: K dispozici jsou 3 nastavení: Barva, Sépie, Čemobilá

- ▶ **Jas** []: Světlost se nastavuje pravým/levým navigačním tlačítkem. Je zde 5 úrovní světlosti: -2, -1, 0, +1, +2.
- ▶ **Samospoušť'** []: Můžete si nastavit čas zpoždění (vyp., 3 sekundy a 5 sekund). Snímek se vyfotí za stanovenou dobu.
- ▶ **Stav paměti** []: Můžete zjistit, zda máte na další snímky dost paměti.
- ▶ **Blesk** []: Při fotografování v temném prostoru si můžete nastavit blesk.
- ▶ **Rozlišení** []: Velikost obrázku si můžete nastavit na rozlišení vysoké (640x480), střední (320x240), nízké (128x160) a telefonní seznam (48x48).
- ▶ **Kvalita snímku** []: U kvality snímku jsou možnosti nastavení Základní, Normální a Vysoká.

Snímat v režimech Menu 6.2

Snímky můžete umístit do různých rámečků. Rámeček si můžete vybrat stisknutím navigačního tlačítka  nebo .



! Poznámka V tomto režimu nelze měnit nastavení rozlišení.

1. **Rámeček** (): Můžete si vybrat jeden ze 7 přednastavených rámečků.
2. **Kvalita snímku** (): Vysoká/ Normální/ Základní.
3. **Digitální zvětšení** (): 1x, 2x, 4x
4. **Tón** (): Barva()/ Sépie()/ Černá a bílá ()
5. **Jas** (): -2, -1, 0, +1, +2
6. **Samospoušť** (): Vyp., 3 s, 5 s
7. **Paměť** (): Zobrazí aktuální stav paměti.

! Poznámka Je-li paměť plná, zobrazí se hlášení "Paměť je plná" a snímek nelze uložit. Udělejte si místo smazáním starých fotek ve složce Moje fotky.

8. Blesk ()

Stále snímat Menu 6.3

Najednou můžete udělat maximálně 9 snímků za sebou. Stisknutím levého kontextového tlačítka  si pak můžete snímky prohlédnout. Stisknutím levého kontextového tlačítka  si je pak můžete i uložit.

! Poznámka Nastavíte-li rozlišení 320x240, můžete nafotit pouze 6 snímků. S rozlišením 128x160 lze nafotit až 9 snímků.

Moje album Menu 6.4

Zde si můžete obrázek prohlédnout i jej odeslat. Kromě toho jej můžete nastavit jako pozadí.

Všechny obrázky Menu 6.4.1

Můžete si postupně prohlédnout všechny fotky.

Obecné obrázky Menu 6.4.2

Můžete si prohlédnout všechny obrázky kromě orámovaných a obrázků pro telefonní seznam.

Obazky režimu Menu 6.4.3

Můžete si prohlédnout všechny orámované fotky.

• Možnosti

- ▶ **Multi náhled:** Na obrazovce si můžete zobrazit maximálně 9 miniatur.
- ▶ **Vytvořit multimedialní zprávu:** Fotku můžete poslat ve zprávě MMS.
- ▶ **Nastavit jako tapetu:** Fotku můžete nastavit jako tapetu.
- ▶ **Prezentace:** Tato položka vám umožňuje automatické zobrazení všech snímků ve formě prezentace.
- ▶ **Smazat:** Fotku můžete smazat.
- ▶ **Upravit název:** Můžete změnit název fotky.

- ▶ **Zobrazit informace:** Můžete si zobrazit údaje jako je název snímku, jeho velikost, datum a čas zhotovení.
- ▶ **Ochrana:** Snímek si můžete zamknout, aby nedošlo k jeho nechtěnému smazání.

Obrázky z tel. seznamu Menu 6.4.4

Můžete si prohlédnout všechny snímky v telefonním seznamu.

- ▶ **Nastavit jako tapetu:** Fotku můžete nastavit jako tapetu.
- ▶ **Prezentace:** Tato položka vám umožňuje automatické zobrazení všech snímků ve formě prezentace.
- ▶ **Smazat:** Fotku můžete smazat.
- ▶ **Upravit název:** Můžete změnit název fotky.
- ▶ **Zobrazit informace:** Můžete si zobrazit údaje jako je název snímku, jeho velikost, datum a čas zhotovení.

- **Ochrana:** Snímek si můžete zamknout, aby nedošlo k jeho nechtěnému smazání.

Nastavení

Menu 6.5

Stav paměti

Menu 6.5.1

Zde si můžete zjistit celkovou kapacitu paměti, obsazenou a volnou.

Vymazat album

Menu 6.5.2

Můžete smazat všechny fotky, které máte uložené v paměti.

Automatické uložení



Menu 6.5.3

Nafocené snímky se automaticky uloží.

Nastavení

Menu 7



Následující položky si můžete nastavit podle toho, jak vám to bude nejlépe vyhovovat.

1. Stiskněte tlačítko  [Menu] v pohotovostním režimu.
2. Stisknutím tlačítka  se dostanete přímo do menu Nastavení.

Budík

Menu 7.1

Máte k dispozici 5 alarmů. Alarm nastavte tak, aby zazvonil v určitý čas.

1. Zvolte Zapnuto a zadejte čas alarmu.
2. Zadejte interval opakování: **Jednou, Po~Pá, Po~So a Každý denně.**
3. Zvolte zvuk alarmu, který se vám líbí, a stiskněte tlačítko  [OK].
4. Upravte název alarmu a stiskněte tlačítko  [OK].

Datum a čas

Menu 7.2

Můžete nastavit funkce data a času.

Nastavit datum

Menu 7.2.1

Můžete nastavit aktuální datum.

Formát data

Menu 7.2.2

U data můžete nastavit formát, např. DD/MM/RRRR, MM/DD/RRRR, RRRR/MM/DD. (D: den / M: měsíc / R: rok)

Nastavit čas

Menu 7.2.3

Můžete zadat aktuální čas.

Formát času

Menu 7.2.4

U času můžete nastavit 24hodinový a 12hodinový formát.

Nastavení telefonu

Menu 7.3



Můžete nastavit telefonní funkce.

Nastavení displeje

Menu 7.3.1

► **Tapeta:** Můžete si vybrat, který obrázek

chcete mít na pozadí v pohotovostním režimu.

- ▶ **Schéma přístroje:** Máte na vybranou ze 4 barevných vzorů ve stylu Čistý, Jasný, Papírový a Kovový.
- ▶ **Uvítání:** Zapnete-li tuto volbu, můžete upravovat text, který se zobrazí v pohotovostním režimu.
- ▶ **Kalendář:** V pohotovostním režimu můžete nastavit kalendář.
- ▶ **Podsvícení:** Můžete nastavit osvětlení displeje.
- ▶ **Kontrast LCD:** Stisknutím tlačítek  a  můžete nastavit kontrast displeje.
- ▶ **Okno s informacemi:** Před otevřením vybrané položky menu si můžete zobrazit náhled na její stávající stav. Stav se zobrazuje v dolní části displeje.
- ▶ **Název sítě:** Nastavíte-li ZAPNUTO, zobrazí se na displeji název sítě (název poskytovatele služeb).

Jazyky

Menu 7.3.2

Jazyk, ve kterém se zobrazuje text na displeji, můžete změnit.

Tato změna bude mít také vliv na jazyk režimu pro vkládání.

Nastavení hovorů

Menu 7.4

Výběrem této položky a stisknutím tlačítka  [Vybrat] v menu Nastavení můžete upravit nastavení týkající se hovorů.

Přesměrování hovoru

Menu 7.4.1

Služba Přesměrování hovorů umožňuje přesměrovat příchozí hlasové hovory, faxové hovory a datové hovory na jiné číslo. Podrobnější informace podá poskytovatel služby.

▶ Všechny hovory

Přesměruje bezpodmínečně všechny normální hovory.

▶ Pokud obsazeno

Přesměruje hlasové hovory, když se telefon používá.

► **Pokud není odpověď**

Přesměruje hlasové hovory, které nepřijmete.

► **Pokud je mimo dosah**

Přesměruje hlasové hovory, když je telefon vypnutý nebo je mimo pokrytí.

► **Všechny datové hovory**

Přesměruje na číslo s připojením na PC bezpodmínečně.

► **Všechny faxové hovory**

Přesměruje na číslo s faxovým připojením bezpodmínečně.

► **Zrušit vše**

Zruší celou službu přesměrování hovorů.

Podnabídky

U menu Přesměrování hovorů jsou následující podnabídky.

• **Aktivovat**

Aktivovat příslušnou službu.

Do centra hlasové pošty

Přesměruje do centra zpráv. Tato funkce není zobrazena v nabídkách Všechny datové hovory a Všechny faxové hovory.

Na jiné číslo

Můžete zadat číslo, na které chcete hovor přesměrovat.

Na oblíbené číslo

Můžete si zjistit posledních 5 přesměrovaných čísel.

• **Zrušit**

Deaktivace příslušné služby.

• **Náhled stavu**

Zobrazit stav příslušné služby.

Režim odpovědi

Menu 7.4.2

► **Přijmout hovor otevřením**

Když vyberete tuto položku, stačí k příjmu příchozího hovoru otevřít telefon.

► **Stiskněte jakékoliv tlačítko**

Zvolíte-li tuto položku, můžete přijímat hovory stisknutím libovolného tlačítka kromě tlačítka

 [Konec].

► **Pouze odeslat**

Zvolíte-li tuto položku, můžete přijímat hovory pouze stisknutím tlačítka  [Zvednout].

Odeslat vlastní číslo **Menu 7.4.3**
(závisí na síti a předplacených službách)

► **Zapnuto**

Můžete své telefonní číslo poslat jinému účastníkovi. Vaše telefonní číslo se zobrazí na telefonu příjemce.

► **Vypnuto**

Vaše telefonní číslo se nezobrazí.

► **Nastavit podle sítě**

Po nastavení této volby můžete odeslat své telefonní číslo v závislosti na dvoulinkové službě, např. linka 1 nebo linka 2.

Další hovor na lince **Menu 7.4.4**
(závisí na síti)

► **Aktivovat**

Zvolíte-li Aktivovat, můžete přijmout hovor, který čeká na vaší lince.

► **Zrušit**

Vyberete-li zrušit, nebudete vědět o tom, že máte na lince další hovor.

► **Náhled stavu**

Zobrazuje stav dalšího hovoru na lince.

Upozornění po minutách **Menu 7.4.5**

Zvolíte-li Zapnuto, budete každou minutu pípnutím upozorňováni na délku hovoru.

Automatické opakování vytáčení **Menu 7.4.6**

► **Zapnuto**

Pokud je tato funkce aktivována a nedovoláte

se hned napoprvé, telefon za vás ještě pětkrát vytočí totéž číslo znovu.

► Vypnuto

Pokud se nedovoláte hned na poprvé, nebude telefon automaticky vytáčet toto číslo znovu.

Vybrat' číslo

Menu 7.4.7

Táto funkcia sa používa len vtedy, ak váš poskytovateľ podporuje Službu dvoch liniek. Ak je táto služba podporovaná, zobrazí sa nasledujúce menu:

- Číslo 1
- Číslo 2

Bezpečnostní nastavení

Menu 7.5

Požadavek kódu PIN

Menu 7.5.1

V tomto menu si můžete nastavit, aby telefon při zapnutí vždy vyžadoval zadání kódu PIN vaší SIM-karty. Po aktivaci této funkce budete požádání o zadání kódu PIN.

1. Požadavek kódu PIN nastavte v menu Nastavení zabezpečení, a potom stiskněte tlačítko  [Vybrat].
2. Nastavte **Zap./Vyp.**
3. Chcete-li toto nastavení změnit musíte při zapnutí telefonu nejprve zadat svůj PIN.
4. Pokud zadáte více než 3x nesprávný PIN, telefon se zablokuje. Je-li zadávání kódu PIN zablokováno, budete muset zadat kód PUK.
5. Kód PUK můžete zadat maximálně 10x. Pokud zadáte více než 10x špatný kód PUK, nemůžete sami telefon odblokovat. V tomto případě se budete muset obrátit na poskytovatele služby.

Zamknutí telefonu

Menu 7.5.2

S pomocí bezpečnostního kódu můžete zabránit v použití vašeho telefonu nepovolaným osobám. Nastavíte-li zámeček telefonu na Zapnuto, bude vás telefon při každém zapnutí žádat o zadání bezpečnostního kódu. Jestliže nastavíte zámeček telefonu na Automaticky, bude vás telefon žádat

o zadání bezpečnostního kódu pouze při výměně SIM-karty.

Blokování hovoru **Menu 7.5.3**

Služba Blokování hovorů umožňuje zamezit volání i příjmu určitého typu hovorů. U této funkce je třeba zadat blokovací heslo. Máte na vybranou z následujících podnabídek.

▶ **Všechny odchozí**

Z telefonu nelze vůbec volat.

▶ **Mezinárodní**

Nelze vůbec volat mezinárodně.

▶ **Mezinárodní při roamingu**

Zablokovány jsou všechny mezinárodní odchozí hovory kromě domácí sítě.

▶ **Všechny příchozí**

Nelze přijímat žádné hovory

▶ **Příchozí při roamingu**

Jsou zablokovány všechny příchozí hovory při roamingu

▶ **Zrušit vše**

Můžete zrušit všechny služby blokování hovorů.

▶ **Změnit heslo**

Můžete změnit heslo pro službu blokování hovorů.

Podnabídky:

• **Aktivovat**

Umožňuje požádat síť o zablokování hovorů.

• **Zrušit**

Vybrané zablokování hovorů se zruší.

• **Zobrazit stav**

Zde si můžete zjistit, zda máte hovory blokovány či nikoliv.

Povolené číslo pro vytáčení **Menu 7.5.4** **(závisí na SIM)**

Odchozí hovory můžete omezit na vybraná telefonní čísla. Tato čísla jsou chráněna kódem PIN2.

► Aktivovat

Odchozí hovory můžete omezit na vybraná telefonní čísla.

► Zrušit

Funkci Povolená čísla pro vytáčení můžete zrušit.

► Seznam čísel

Umožňuje zobrazit seznam čísel, která je povoleno vytáčet.

Změnit kódy**Menu 7.5.5**

PIN (angl. “Personal Identification Number” = osobní identifikační kód) slouží k zabránění nepovolaným osobám v manipulaci s telefonem.

Můžete změnit tyto přístupové kódy: kód PIN2, bezpečnostní kód.

1. Chcete-li bezpečnostní kód/kód PIN2 změnit, zadejte nejprve starý kód a potom stiskněte tlačítko  [OK].
2. Zadejte nový bezpečnostní kód/kód PIN2 a potvrďte jej.

Nastavení sítě**Menu 7.6**

Můžete zvolit síť, jejíž registrace bude probíhat buď automaticky nebo ručně. Většinou se tato volba nastavuje na Automaticky.

Automaticky**Menu 7.6.1**

Po nastavení této funkce bude telefon automaticky vyhledávat a vybírat síť za vás. Jakmile jednou vyberete “Automaticky”, bude telefon nastaven na “Automaticky” i po vypnutí a opětovném zapnutí.

Ručně**Menu 7.6.2**

Telefon zjistí seznam dostupných sítí a zobrazí jej. Z tohoto seznamu si pak můžete vybrat síť, kterou chcete používat, ovšem za předpokladu, že tato síť má s vaším domovským operátorem sítě uzavřenou roamingovou smlouvu. Pokud se připojení k vybrané síti nepodaří uskutečnit, telefon vám umožní vybrat jinou síť.

Preferovaný operátor Menu 7.6.3

Můžete si sestavit seznam preferovaných sítí, u kterých by se měl přístroj snažit zaregistrovat, než se pokusí o registraci u jiných sítí. Tento seznam je vytvořen z předdefinovaného seznamu známých sítí.

Původní nastavení Menu 7.7

Můžete inicializovat všechny parametry nastavené výrobcem. K aktivaci této funkce je třeba zadat bezpečnostní kód.

Nastavení GPRS Menu 7.8

GPRS (General Packet Radio Service) je technologie, která umožňuje mobilní telefony využívat k odesílání a stahování dat přes mobilní síť. GPRS je datový nosič, který umožňuje bezdrátový přístup k datovým sítím, např. k internetu.

Podmínky použití technologie GPRS

- Předplacení služby GPRS. Informace o

dostupnosti a předplatném služby GPRS podá operátor sítě nebo poskytovatel služby.

- Pro aplikace používané přes GPRS je třeba uložit nastavení GPRS.

Zapnout Menu 7.8.1

Pokud zvolíte Zapnout a nacházíte se v síti, která podporuje GPRS, telefon se zaregistruje do sítě GPRS a SMS zprávy se budou odesílat přes GPRS. Rovněž se zrychlí zahájení aktivního přenosu datových paketů, například odesílání a příjem elektronické pošty.

V případě potřeby Menu 7.8.2

Zvolíte-li V případě potřeby, bude telefon využívat spojení GPRS pouze tehdy, když spustíte aplikaci nebo akci, která to potřebuje. Jakmile spojení GPRS přestane být aplikacemi využíváno, spojení se ukončí.

! Poznámka Pokud není pokrytí službou GPRS a vy zvolíte možnost Automaticky, telefon se bude snažit v pravidelných intervalech navázat spojení.

Služba

Menu 8

Můžete používat nejrůznější služby WAP (Wireless Application Protocol), jako jsou bankovní služby, zprávy, předpovědi počasí a letové informace. Tyto služby, které jsou přímo určeny pro mobilní telefony, zajišťují poskytovatelé služeb WAP.

Zjistěte si dostupnost služeb WAP, ceny a tarify u svého operátora sítě a/nebo poskytovatele služby, jehož službu chcete používat. Poskytovatelé služeb vám rovněž dají pokyny k používání těchto služeb.



Po navázání připojení se zobrazí domovská stránka. Obsah závisí na poskytovateli služeb. Prohlížeč můžete kdykoli zavřít stisknutím tlačítka . Telefon se vrátí do pohotovostního režimu.

Navigace s prohlížečem WAP

K surfování po Internetu můžete používat buď tlačítka telefonu nebo nabídku prohlížeče WAP.

Použití tlačítek telefonu

Při surfování po Internetu mají tlačítka telefonu jinou funkci než v telefonním režimu.

| | |
|---|---|
|  | Posun stránky s obsahem po jednotlivých řádcích |
|  | Návrat na předchozí stránku |
|  | Výběr možností a potvrzování akcí |

Použití nabídky prohlížeče WAP

Při surfování mobilním Internetem máte k dispozici různé možnosti nabídek.

! Poznámka V nabídkách prohlížeče WAP mohou být určité rozdíly, záleží na používané verzi prohlížeče.

Internet

Menu 8.1

Domácí

Menu 8.1.1

Připojení k domovské stránce. Domovská stránka bude stránka, která je definovaná v aktivovaném profilu. Pokud ji nemáte definovanou

v aktivovaném profilu, bude ji definovat poskytovatel služeb.



Záložky

Menu 8.1.2

Toto menu vám umožňuje si uložit adresu URL oblíbených internetových stránek tak, aby byla kdykoli po ruce. V telefonu je několik předinstalovaných záložek. Tyto předinstalované záložky nelze smazat.

Vytvoření záložky

1. Stiskněte levé kontextové tlačítko  [Možnosti].
2. Vyberte Přidat další a stiskněte tlačítko OK.
3. Až zadáte potřebné URL a název, stiskněte tlačítko OK.

* **Tip:** K zadávání symbolů používejte tlačítko  a tlačítko . Tečka "." se píše stisknutím tlačítka .

Až vyberete záložku, kterou chcete, máte k dispozici následující možnosti.

- ▶ **Připojit:** Připojí k vybrané záložce.
- ▶ **Přidat další:** Vytvoření nové záložky.
- ▶ **Upravit:** Můžete upravovat URL a/nebo název vybrané záložky.
- ▶ **Smazat vše:** Smazat všechny záložky.

Profily

Menu 8.1.3

Profil je souhrn síťových údajů, které jsou potřeba k připojení k Internetu.

Každý profil obsahuje následující nabídky:

- ▶ **Aktivovat:** Aktivuje vybraný profil.
- ▶ **Nastavení:** Zde můžete upravit nebo změnit nastavení WAP vybraného profilu.
 - **Domovská stránka:** Toto nastavení umožňuje zadat adresu (URL) internetové stránky, kterou chcete používat jako domovskou. Není třeba před každou adresou psát znaky http://, protože prohlížeč WAP je doplní automaticky.
 - **Nosič dat:** Můžete nastavit datovou službu nosiče.

1 Data**2 GPRS**

- **Nastavení dat:** Je k dispozici pouze tehdy, když vyberete Nastavení dat jako Nosič / služba.

IP adresa: Zadejte IP adresu požadované brány WAP.

Vytočit číslo: Zadejte telefonní číslo, kterým se chcete připojit k bráně WAP.

Uživatelské ID: Totožnost uživatele pro váš telefonní server (a NIKOLI bránu WAP).

Heslo: Heslo, které vyžaduje váš telefonní server (a NIKOLI brána WAP) k vaší identifikaci.

Typ hovoru: Vyberte typ datového hovoru: analogový nebo digitální (ISDN).

Rychlost připojení: Rychlost vašeho datového připojení; 9600 nebo 14400.

Čas prodlevy: Musíte zadat dobu prodlevy. Po zadání této hodnoty nebude navigační služba WAP k dispozici, pokud nebude

probíhat zadávání či přenos dat.

- **Nastavení GPRS:** Nastavení této služby je k dispozici pouze tehdy, když je jako služba nosiče zvolena služba GPRS.

IP adresa: Zadejte IP adresu brány WAP, ke které se chcete připojit.

APN: Zadejte APN služby GPRS.

Uživatelské ID: Totožnost uživatele vyžadovaná serverem APN.

Heslo: Heslo vyžadované serverem APN.

- **Typ připojení:** Typy připojení jsou Dočasné nebo Trvalé a závisejí na používané bráně.

Trvalý

Mechanismus potvrzovaného doručení, ale větší nároky na síťový provoz.

Dočasný

Nepotvrzovaná služba (bez připojení).

HTTP

Připojování klientů k serveru přímo v HTTP.

- **Nastavení serveru proxy**

IP adresa: Zadejte IP adresu proxy serveru, k němuž se chcete připojit.

Port: Zadejte Proxy Port

- **Nastavení DNS**

Primární server : Zadejte IP adresu primárního DNS serveru, k němuž se chcete připojit.

Sekundární server: Zadejte IP adresu sekundárního DNS serveru, k němuž se chcete připojit.

- **Nastavení zabezpečení:** Podle používaného portu brány můžete tuto možnost nastavit buď na Zapnuto nebo Vypnuto.

- **Zobrazit obrázek:** Můžete zvolit, zda se mají na WAP kartách zobrazovat obrázky či nikoliv.

▶ **Přejmenovat:** Můžete změnit název profilu.

▶ **Smazat:** Smaže vybraný profil ze seznamu.

▶ **Přidat další:** Můžete přidat nový profil.

Přejít na URL

Menu 8.1.4

Můžete se připojit přímo na požadovanou stránku. Po zadání příslušného URL stiskněte tlačítko OK.

Nastavení mezipaměti

Menu 8.1.5

Údaje služeb, k nimž jste se připojili, se ukládají do vyrovnávací paměti (cache) telefonu.

Smazat cache

Odstraní veškerý obsah uložený ve vyrovnávací paměti cache.

Používat mezipaměť

Nastavte hodnotu, zda se má pokus o připojení uskutečnit prostřednictvím cache či nikoliv.

❗ **Poznámka** Cache je vyrovnávací paměť používaná pro dočasné uložení dat.

Nastavení souborů cookies **Menu 8.1.6**

Údaje služeb, k nimž jste se připojili, se ukládají do vyrovnávací paměti (cache) telefonu.

Smazat cookies

Odstraní veškerý obsah uložený v cookie.

Používat soubory cookie

Zjistěte, zda se cookie používá nebo ne.

Bezpečnostní certifikace **Menu 8.1.7**

Zobrazí se seznam dostupných certifikátů.

- ▶ **Úřední:** Můžete si zobrazit seznam úředních certifikátů uložených v telefonu.
- ▶ **Osobní:** Můžete si zobrazit seznam osobních certifikátů uložených v telefonu.

Obnovit profily **Menu 8.1.8**

Můžete profily vrátit na původní nastavení.

Verze prohlížeče **Menu 8.1.9**

Zobrazí se verze prohlížeče WAP.

Služba SIM **Menu 8.2**



Tato nabídka závisí na SIM a na síťových službách.

Stažené soubory

Menu 9

Hry a další

Menu 9.1

- **Moje hry a další:** S pomocí tohoto menu můžete provádět správu aplikací Java, které máte nainstalované v telefonu. Stažené aplikace si můžete přehrát nebo je smazat, nebo nastavit možnost připojení. Stažené aplikace jsou roztrženy do složek. Stisknutím levého kontextového tlačítka  [Vybrat] můžete otevřít vybranou složku nebo spustit vybraný midlet. Levým kontextovým tlačítkem  [Menu] s můžete otevřít následující položky.
 - ▶ **Spustit:** Spustit vybranou aplikaci.
 - ▶ **Info:** Zobrazit informace o aplikaci.
 - ▶ **Aktualizovat:** Aktualizovat aplikaci použitím WAP.
 - ▶ **Možnosti:** Některé aplikace Java budou možná vyžadovat datové připojení. Výběrem této nabídky se vám otevře několik možností nastavení spojení.

- **Vždy:** Připojení se vytvoří okamžitě bez upozornění.
- **Na výzvu:** Dříve než aplikace vytvoří připojení, budete požádáni o potvrzení.
- **Nikdy:** Připojení není povoleno.

! Poznámka Nelze odstranit ani přejmenovat předinstalovanou složku ani hru v této složce.

Java™, je technologie vyvinutá společností Sun Microsystems. Stejně, jako se stahuje Java Applet standardním prohlížečem Netscape nebo MS Internet Explorer, je možné stáhnout i Java MIDlet telefonem vybaveným WAP. V závislosti na poskytovateli služby lze na telefon stáhnout a spustit na něm všechny programy, např. hry, založené na jazyku Java. Po stažení si lze program Java prohlédnout v nabídce Moje hry a další, která umožňuje jejich výběr, spuštění nebo smazání. Soubory programů Java se v telefonu ukládají ve formátu .JAD nebo .JAR.

- ❗ Poznámka**
- Soubor JAR je komprimovaný formát programu Java a soubor JAD je popisný soubor, který obsahuje všechny podrobné informace. Podrobný popis ze souboru JAD si můžete prohlédnout přímo ze sítě, ještě před stažením programu.
 - Přestože jsou aplikace Java založeny na standardním jazyce (J2ME), ne všechny jsou kompatibilní se všemi telefony na trhu, protože je možné, že u určitého modelu telefonu jsou použity specifické knihovny. Pokud si stáhnete aplikace, které nejsou vyvinuty přímo pro tento telefon, může docházet k zamrzání softwaru nebo vypínání telefonu, po kterých je třeba telefon restartovat. Zdůrazňujeme, že k těmto problémům dochází pro nekompatibilitu programů a že to nemusí znamenat závadu telefonu.

- ❗ Pozor** V prostředí telefonu lze spustit pouze programy na bázi J2ME (Java 2 Micro Edition). Programy na bázi J2SE (Java 2 Standard Edition) běží pouze v prostředí PC.

Obrázky

Menu 9.2

Po stisknutí levého kontextového tlačítka  [Možnosti] se zobrazí následující možnosti.

- ▶ **Nastavit jako tapetu:** Vybraný obrázek můžete nastavit jako tapetu.
- ▶ **Vytvořit multimediální zprávu:** Stažený obrázek můžete poslat ve zprávě MMS.

Zvuky

Menu 9.3

Po stisknutí levého kontextového tlačítka  [Možnosti] se zobrazí následující možnosti.

- ▶ **Nastavit jako vyzváněcí tón:** Tímto se aktuálně vybraný zvuk nastaví jako vyzváněcí tón.
- ▶ **Napsat zprávy:** Melodii lze poslat ve zprávě SMS nebo MMS.

Příslušenství

K mobilnímu telefonu existuje různé příslušenství, které si můžete vybrat podle toho, co ke svému typu komunikace konkrétně potřebujete.

Standardní baterie



Stereofonní náhlavní souprava

Umožňují použití hands-free. Obsahuje sluchátko s reproduktorem a mikrofon.

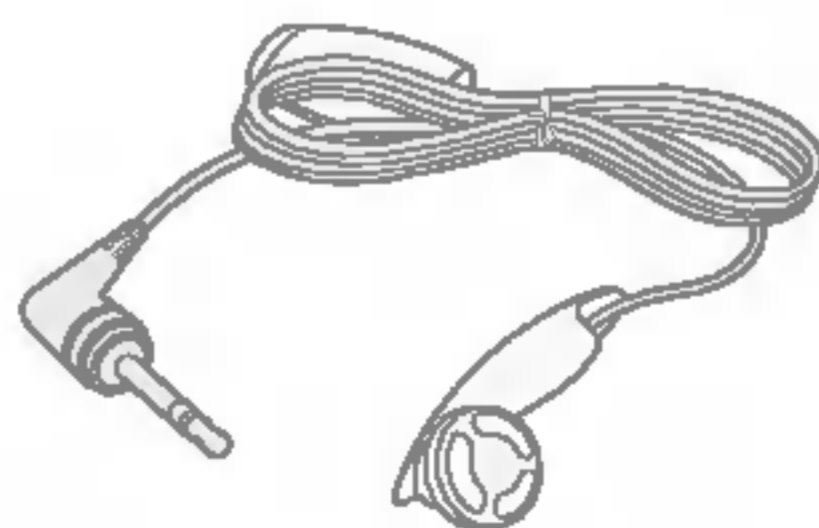

Cestovní adaptér

Tato nabíječka umožňuje dobít baterii, když jste mimo domov nebo práci.



Datový kabel/CD

Můžete telefon připojit k PC a provádět mezi nimi přenos dat.

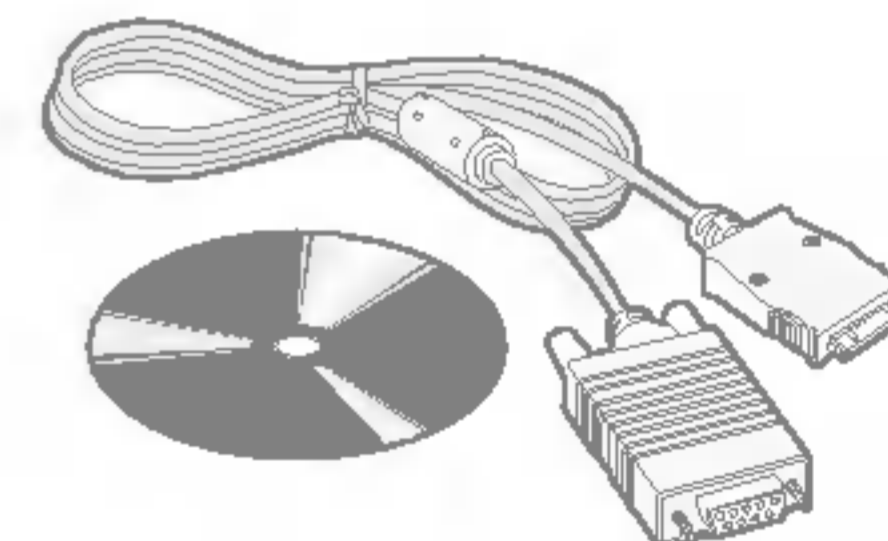

! Poznámka

- Je třeba používat originální příslušenství od společnosti LG.
- Použití jiného příslušenství by mohlo anulovat platnost záruky.
- V různých oblastech se může používat různé příslušenství. Další informace vám podá náš oblastní servis nebo obchodní zástupce naší společnosti.

Technické údaje

Obecné

Název produktu : C3320

System : GSM900 / DCS1800

Teplota prostředí

Max. : +55°C

Min. : -10°C



C3320 Návod na používanie
- Slovensky

CHCEME TÝMTO POUŽÍVATEĽA
INFORMOVAŤ, ŽE TENTO NÁVOD NA
POUŽÍVANIE SA MÔŽE ČIASTOČNE
ODLIŠOVAŤ OD TELEFÓNU V ZÁVISLOSTI
OD SOFTVÉRU A OPERÁTORA.



**Likvidácia nepotrebných elektrických
zariadení**

Všetky elektrické a elektronické zariadenia sa musia likvidovať oddelene od bežného komunálneho odpadu prostredníctvom zberných miest zriadených vládou alebo miestnou samosprávou.

Keď je k výrobku pripojený tento symbol preškrtnutej smetnej nádoby, znamená to, že sa na výrobok vzťahuje smernica Európskej únie číslo 2002/96/ES.

Úvod

Blahoželáme vám k zakúpeniu pokročilého a kompaktného mobilného telefónu C3320 navrhnutého na prácu s najnovšími technológiami v oblasti digitálnej mobilnej komunikácie.



Tento návod na používanie obsahuje dôležité informácie o používaní tohto telefónu. Prečítajte si pozorne všetky informácie, aby ste dosiahli optimálny výkon prístroja a aby ste sa vyhli poškodeniu, či nesprávnemu použitiu telefónu. Akékoľvek zmeny alebo úpravy, ktoré nie sú vyslovene v tomto návode schválené, môžu zneplatniť záruku na toto zariadenie.

! Používanie puzdier s magnetickým zámkom môže pri telefónoch s otváracím krytom spôsobiť určité problémy, ako napríklad samovoľné vypnutie či výpadok signálu.

Pre vašu bezpečnosť

Prečítajte si tieto jednoduché pokyny. Porušenie pravidiel môže byť nebezpečné alebo protiprávne. Ďalšie podrobné informácie sú obsiahnuté v tomto návode.

Výstraha

- Mobilné telefóny musia byť v lietadle vždy vypnuté.
- Počas riadenia auta nedržte telefón v ruke.
- Nepoužívajte telefón v blízkosti čerpacích staníc, skladov pohonných hmôt, chemických tovární alebo v oblasti odstrelových prác.
- Z bezpečnostných dôvodov používajte IBA ORIGINALNE batérie a nabíjačky.
- Keď sa telefón nabíja, nedotýkajte sa ho mokrými rukami. Mohlo by dôjsť k úrazu elektrickým prúdom alebo by ste mohli vážne poškodiť telefón.
- Udržujte telefón v bezpečnej vzdialenosti z dosahu detí. Skladá sa z drobných súčastí, ktoré by v prípade uvoľnenia a prehltnutia mohli spôsobiť udusenie.

Upozornenie

- Vypnite telefón všade tam, kde to vyžadujú špeciálne nariadenia. Napríklad nepoužívajte telefón v nemocniciach, pretože by mohol ovplyvniť citlivé zdravotnícke zariadenie.
- Tiesňové volanie nemusí byť dostupné vo všetkých mobilných sieťach. Preto by ste nikdy nemali byť závislí iba od tiesňových telefonických volaní.
- Používajte IBA ORIGINALNE príslušenstvo, aby ste sa vyhli poškodeniu telefónu.
- Všetky rádiové vysielače môžu interferovať s elektronickými zariadeniami, ktoré sa nachádzajú v ich blízkosti. Menšie rušenie môže ovplyvniť televízory, rádiá, počítače a pod.
- Batérie by ste mali zlikvidovať v súlade s príslušnými právnymi predpismi.
- Nerozoberajte telefón ani batériu.

Pokyny na bezpečné a účinné používanie

Informácie o vystavení rádiovým vlnám a špecifickom absorbovanom výkone (SAR)

Mobilný telefón C3320 bol navrhnutý tak, aby vyhovoval bezpečnostným požiadavkám na expozíciu vysokofrekvenčnými vlnami. Tieto požiadavky sú založené na vedeckých smerniciach, ktoré zahŕňajú bezpečnostné rezervy, aby zaistili bezpečnosť všetkých osôb nezávisle od veku a zdravotného stavu.

- Expozičné normy pre mobilné telefóny používajú meraciu jednotku, ktorá je známa ako špecifický absorbovaný výkon (angl. Specific Absorption Rate - SAR). Merania SAR sa vykonávajú v štandardných prevádzkových polohách s telefónom, ktorý vysiela na maximálnom certifikovanom výkone vo všetkých testovaných frekvenčných pásmach.
- Hoci sa hodnoty SAR jednotlivých modelov telefónov LG môžu odlišovať, sú všetky v súlade s príslušnými smernicami na vystavenie rádiovým vlnám.
- Limit SAR odporúčaný Medzinárodnou komisiou na ochranu pred neionizujúcou radiáciou (angl. International Commission on Non-Ionizing Radiation Protection - ICNIRP) je 2 W/kg, pričom ide o priemernú hodnotu na 10 gramov tkaniva.
- Najvyššia hodnota SAR testovaná DASY4 pri tomto modeli na použitie pri uchu je 0.947 W/kg (10 g).
- Informácie SAR pre obyvateľov krajín/oblastí, ktoré prijali limit SAR odporúčaný Inštitútom elektrického a elektronického inžinierstva (angl. Institute of Electrical and Electronics Engineers - IEEE) – limit je 1.6 W/kg na priemernú hodnotu tkaniva 1 gram.

Starostlivosť o telefón a jeho údržba

Výstraha: Používajte výlučne batérie, nabíjačku a príslušenstvo schválené na používanie s týmto modelom telefónu. Používaním akýchkoľvek iných typov môžu stratiť platnosť všetky povolenia a záruky platné na telefón a môže to byť nebezpečné.

- Nerozoberajte prístroj. Ak je potrebná oprava, zverte ho kvalifikovanému servisnému stredisku.
- Udržiavajte telefón vo väčšej vzdialenosti od elektrických zariadení, ako sú televízor, rádio alebo osobný počítač.
- Nenechávajte telefón v blízkosti zdrojov tepla, ako sú radiátory alebo sporáky.
- Zabráňte pádu telefónu na zem.
- Nevystavujte prístroj mechanickým vibráciám ani nárazom.

- Povrchová úprava telefónu sa môže poškodiť v prípade vloženia prístroja do drsného alebo vinylového obalu.
- Nepoužívajte na čistenie telefónu agresívne chemikálie (alkohol, benzén, riedidlo atď.) alebo čistiace prostriedky. Mohli by ste tým spôsobiť požiar.
- Nevystavujte prístroj nadmernému dymu alebo prachu.
- Nenechávajte telefón v blízkosti kreditných kariet alebo cestovných lístkov, môže pôsobiť na informáciu na magnetických pásoch.
- Nedotýkajte sa displeja ostrými predmetmi, môže to poškodiť telefón.
- Nevystavujte telefón nadmernej vlhkosti.
- Používajte príslušenstvo opatrne.
- Ak vložíte telefón, ktorý nemá zakrytú spodnú časť (napájací konektor), do vrečka alebo tašky, kovové predmety (ako napríklad minca, sponka alebo pero) môžu spôsobiť skrat. Vždy keď nepoužívate spodnú časť prístroja, zakryte ju.

- Nikdy nedávajte telefón do mikrovlnnej rúry, mohlo by dôjsť k výbuchu batérie.
- Telefón a príslušenstvo môže opravovať len autorizovaný personál. Nesprávna inštalácia alebo servis môže spôsobiť nehody a zneplatniť záruku.
- Nepoužívajte telefón, ak má poškodenú anténu. Ak sa poškodená anténa dostane do kontaktu s pokožkou, môže spôsobiť ľahšie popáleniny. Ak chcete vymeniť poškodenú anténu, obráťte sa na autorizované servisné centrum LG.
- Štítok na telefóne obsahuje dôležité informácie na zákaznícku podporu. Neodstraňujte ho.

Účinné používanie telefónu

Aby ste dosiahli optimálny výkon a minimálnu spotrebu energie batérie, dodržiavajte nasledujúce pokyny:

- Tento prístroj sa používa rovnako ako iné telefóny. Hovorte priamo do mikrofónu a snažte sa držať anténu natočenú v smere dohora a

ponad rameno. Ak je anténa vysúvateľná, mala by byť počas hovoru vysunutá.

- Nedotýkajte sa antény. Ak sa počas hovoru dotýkate antény, môže to ovplyvniť nielen kvalitu hovoru, ale telefón musí spotrebovať viac energie, a tým sa skracuje čas hovoru a pohotovostného režimu.
- Ak telefón podporuje infračervený prenos dát, nikdy nemierte infračerveným lúčom do oka.

Elektronické zariadenia

Všetky mobilné telefóny môžu interferovať, čo môže ovplyvniť výkon iných elektronických zariadení.

- Nepoužívajte mobilný telefón v blízkosti zdravotníckych prístrojov bez výslovného povolenia. Vyhybajte sa umiestneniu telefónu do blízkosti kardiostimulátora, napríklad v náprsnom vrecku.
- Niektoré typy načúvacích zariadení môžu byť rušené mobilnými telefónmi.

- Menšie rušenie môže ovplyvniť televízory, rádia, osobné počítače a pod.
- Telefón neohýbajte, nepoškriabte, ani nevystavujte statickej elektrine.

Bezpečnosť cestnej premávky

Zistite si pravidlá používania mobilných telefónov v oblastiach, kde vediete vozidlo.

- Počas riadenia vozidla nedržte telefón v ruke.
- Venujte plnú pozornosť premávke.
- Ak môžete, používajte sadu „hands free“.
- Keď to dopravná situácia umožňuje, pred uskutočnením hovoru odbočte z vozovky a zaparkujte.
- Vysokofrekvenčná energia môže ovplyvniť niektoré elektronické systémy v motorovom vozidle, ako napríklad autorádio či bezpečnostný systém.
- Pri riadení vozidla nenechávajte telefón alebo sadu hands free v blízkosti airbagu. Ak je sada

hands free nainštalovaná nesprávne a aktivuje sa airbag, môžete sa vážne zraniť.

Oblasť odstrelových prác

Nepoužívajte telefón v oblasti, kde sa uskutočňujú odstrelové práce. Všimajte si obmedzenia a dodržiavajte všetky nariadenia a predpisy.

Potenciálne explozívne prostredia

- Nepoužívajte telefón na čerpacích stanicích. Nepoužívajte ho v blízkosti paliva alebo chemikálií.
- Neprevážajte a neskladujte horľavé plyny, kvapaliny alebo výbušné materiály v rovnakom priestore ako telefón alebo jeho príslušenstvo.

V lietadle

Bezdrôtové prístroje môžu v lietadlách spôsobovať rušenie.

- Vždy vypnite telefón pred nastúpením do lietadla.
- Nepoužívajte telefón na letisku bez povolenia posádky.

Informácie o batérii a jej údržbe

- Pred nabíjaním nemusíte batériu úplne vybíjať. Na rozdiel od iných batériových systémov nemá batéria pribalená k prístroju žiadny pamäťový efekt, ktorý by mohol znížiť jej výkon.
- Používajte len batérie a nabíjačky LG. Nabíjačky LG sú navrhnuté tak, aby maximalizovali životnosť batérie.
- Nerozoberajte a neskratujte batérie.
- Udržujte kovové kontakty batérie čisté.
- Vymeňte batériu, ak už neposkytuje prijateľný výkon. Životnosť batérie je až niekoľko stoviek nabíjacích cyklov.
- Ak ste batériu dlhší čas nepoužívali, nabite ju, aby ste maximalizovali jej použiteľnosť.

- Nevystavujte nabíjačku batérií priamemu slnečnému žiareniu ani vysokej vlhkosti (napríklad v kúpeľni).
- Nenechávajte batériu na horúcich alebo studených miestach, môže to zhoršiť jej výkon.

Služby závislé od siete

- Niektoré služby alebo funkcie opísané v tomto návode na používanie sú závislé od siete alebo predplatenia. Preto sa vo vašom telefóne nemusia zobrazovať všetky menu. Viac informácie o predplatených službách získate od operátora.

C3320 Návod na používanie

| | | | |
|--|----|------------------------------|----|
| Funkcie telefónu C3320 | 13 | Menu počas hovoru | 28 |
| Časti telefónu | 13 | Počas hovoru | 28 |
| Informácie zobrazené na displeji | 16 | Konferenčné hovory | 29 |
| Ikony zobrazované na displeji | 17 | | |
| | | Strom menu | 31 |
| Začíname | 18 | Profily | 33 |
| Vloženie SIM karty a batérie | 18 | Aktivovať | 33 |
| Nabitie batérie | 20 | Prispôbiť | 33 |
| Odpojenie nabíjačky | 21 | Premenovať | 34 |
| | | | |
| Základné funkcie | 22 | Register hovorov | 35 |
| Volanie | 22 | Neprijaté hovory | 35 |
| Nastavenie hlasitosti | 23 | Prijaté hovory | 35 |
| Prijatie hovoru | 23 | Volané hovory | 35 |
| Písanie textu | 23 | Zmazať posledné hovory | 36 |
| | | Tarifikácia hovoru | 36 |
| Výber funkcií a volieb | 27 | Trvanie hovoru | 36 |

| | | | |
|--------------------------------------|-----------|--|-----------|
| Cena hovoru | 36 | Rýchla voľba | 41 |
| Nastavenia | 36 | Nastavenia | 42 |
| Informácie o GPRS | 37 | Kopírovať všetko | 43 |
| Trvanie hovoru | 37 | Zmazať všetko | 43 |
| Objem prenesených dát | 37 | Informácie | 43 |
| Nástroje | 38 | Kalendár | 44 |
| Kalkulačka | 38 | Pridať | 45 |
| Prevodník jednotiek | 38 | Zobraziť | 45 |
| Svetový čas | 38 | Zobraziť všetko | 45 |
| Hlasový záznamník | 39 | Zmazať po uplynutí | 45 |
| Nahrat' | 39 | Zmazať všetko | 45 |
| Zobraziť zoznam | 39 | Poznámka | 45 |
| Stav pamäte | 39 | Správy | 46 |
| Organizér | 40 | Napísať textovú správu | 46 |
| Kontakty | 40 | Vytvoriť multimedialnú správu | 48 |
| Hľadať | 40 | Prijaté správy | 49 |
| Pridať | 40 | Odoslané správy | 50 |
| Skupiny volajúcich | 41 | Koncepty | 51 |
| | | Počúvať hlasovú schránku | 52 |

| | | | |
|---------------------------------------|-----------|-----------------------------------|-----------|
| Info správa | 52 | Normálne obrázky | 59 |
| Čítať | 52 | Fotografie so šablónou | 59 |
| Témy | 52 | Obrázky telefónneho zoznamu | 59 |
| Šablóny | 53 | Nastavenia | 60 |
| Textové šablóny | 53 | Stav pamäte | 60 |
| Multimediálne šablóny | 53 | Vyprázdniť album | 60 |
| Vizitka | 53 | Automatické ukladanie | 60 |
| Nastavenia | 54 | Nastavenia | 61 |
| Textová správa | 54 | Budík | 61 |
| Multimediálna správa | 54 | Dátum a čas | 61 |
| Centrum hlasovej pošty | 55 | Nastaviť dátum | 61 |
| Info správa | 55 | Formát dátumu | 61 |
| Push správy | 56 | Nastaviť čas | 61 |
| Fotoaparát | 57 | Formát času | 61 |
| Fotografovať | 57 | Nastavenia telefónu | 61 |
| Fotografovať cez šablónu | 58 | Nastavenia displeja | 62 |
| Snímať stále | 58 | Jazyk | 62 |
| Album | 58 | Nastavenia hovoru | 62 |
| Všetky obrázky | 59 | Presmerovanie hovoru | 62 |

| | | | |
|---|-----------|-------------------------------------|-----------|
| Režim prijatia hovoru | 63 | Služba | 69 |
| Odoslať vlastné číslo | 64 | Internet | 70 |
| Ďalší hovor na linke | 64 | Domov | 70 |
| Tón po minúte | 64 | Záložky | 70 |
| Automatické opakované vytáčanie | 64 | Profily | 70 |
| Bezpečnostné nastavenia | 65 | Prejsť na URL | 72 |
| Vyžiadanie kódu PIN | 65 | Nastavenia cache | 72 |
| Zamknutie telefónu | 65 | Nastavenia cookies | 73 |
| Blokovanie hovoru | 65 | Bezpečnostná certifikácia | 73 |
| Číslo pevnej voľby | 66 | Pôvodné profily | 73 |
| Zmeniť kódy | 67 | Verzia prehliadača | 73 |
| Nastavenia siete | 67 | Služba SIM | 73 |
| Automaticky | 67 | | |
| Ručne | 67 | Stiahnuté | 74 |
| Preferované | 67 | Hry a iné | 74 |
| Pôvodné nastavenia | 68 | Obrázky | 75 |
| Nastavenie GPRS | 68 | Zvuky | 75 |
| Zapnúť | 68 | | |
| Podľa potreby | 68 | Príslušenstvo | 76 |
| | | Technické údaje | 78 |

Funkcie telefónu C3320

Časti telefónu

1. Slúchadlo





2. Veľký displej

- **Hore:** Sila signálu, stav batérie a rozličné funkcie.
- **Dole:** Každé z týchto tlačidiel slúži na funkciu, ktorá je uvedená na displeji nad ním.

3. Tlačidlá číslíc a znakov

- **V pohotovostnom režime:** Písanie telefónnych čísel

Pridržané

-  – Medzinárodné hovory
-  – Aktivovanie menu
Centrum hlasovej pošty
-  až  – Rýchla voľba
-  – Aktivovanie samospúšte v režime Fotografovať

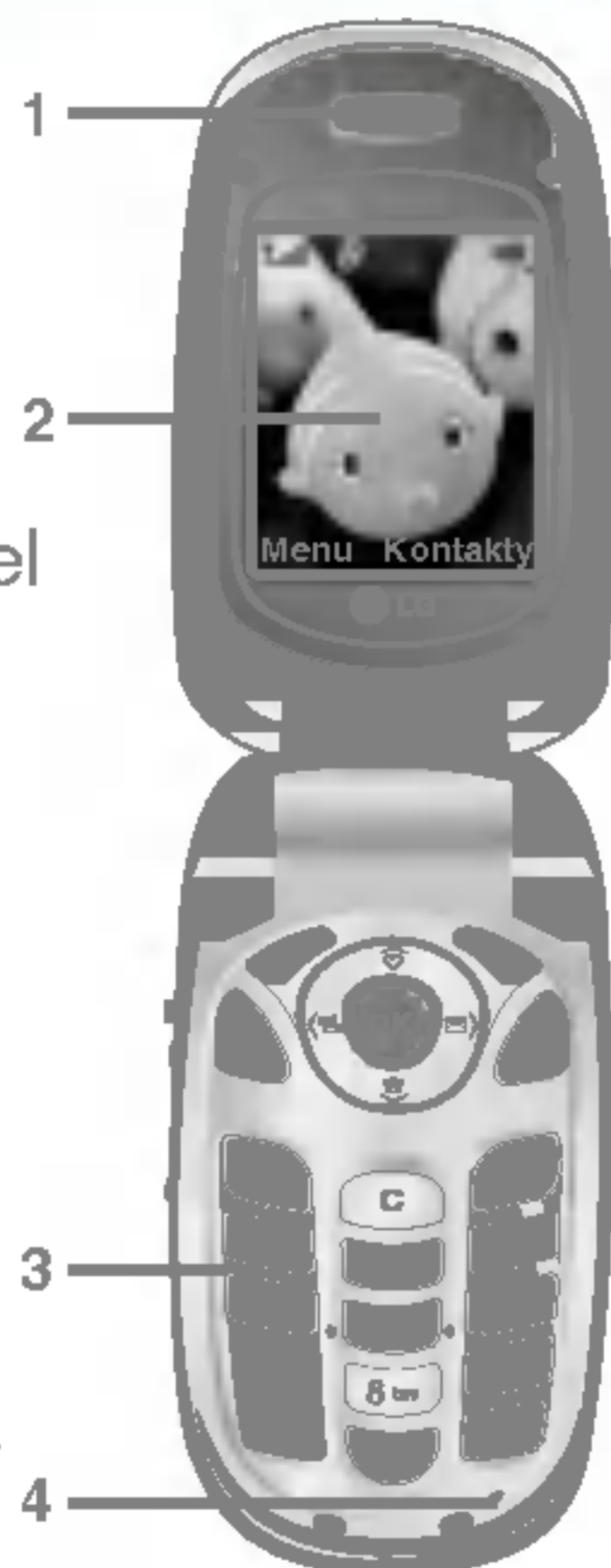

- **V režime písania textu:** Vkladanie čísel a znakov.

4. Mikrofón

5. Postranné tlačidlá

- **V pohotovostnom režime (otvorený):** Hlasitosť tónu tlačidiel
- **V menu:** Prejsť hore a dole
- **Počas hovoru:** Nastavenie hlasitosti slúchadla

6. Postranné tlačidlo fotoaparátu

7. Malý displej

8. Svetlo

9. Objektív

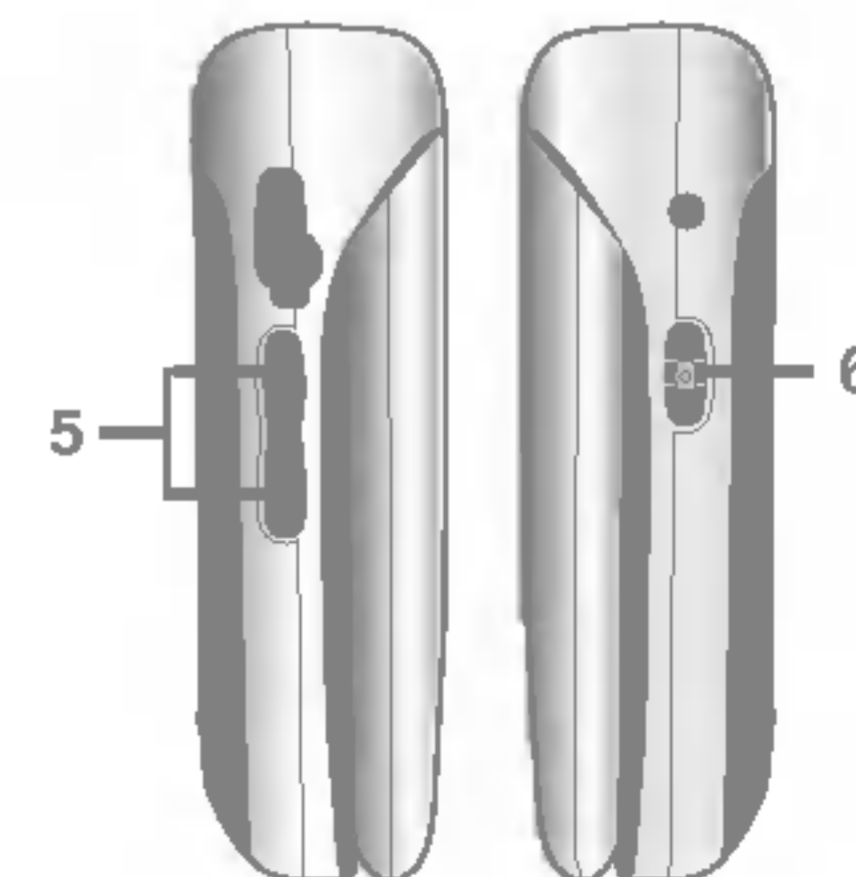
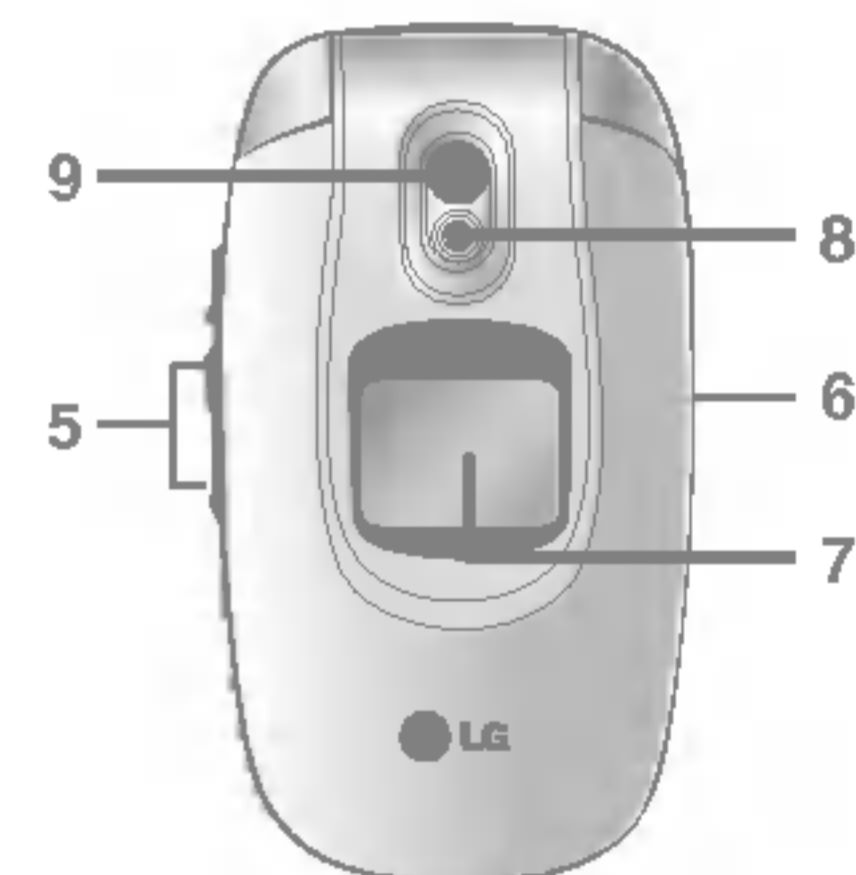

1. Navigačné tlačidlo

- **V pohotovostnom režime:**

 **Krátko:** Zoznam obľúbených

 **Krátko:** Zoznam Kontaktov

 **Krátko:** Zoznam správ

 **Krátko:** Zoznam Profily

Pridržať: Aktivuje/deaktivuje režim Iba vibrovanie

- **V menu:** Prejsť hore a dole

2. Tlačidlo Potvrdiť

3. Kontextové tlačidlá

- Tieto tlačidlá vykonávajú funkciu, ktorá je zobrazená v spodnej časti displeja.

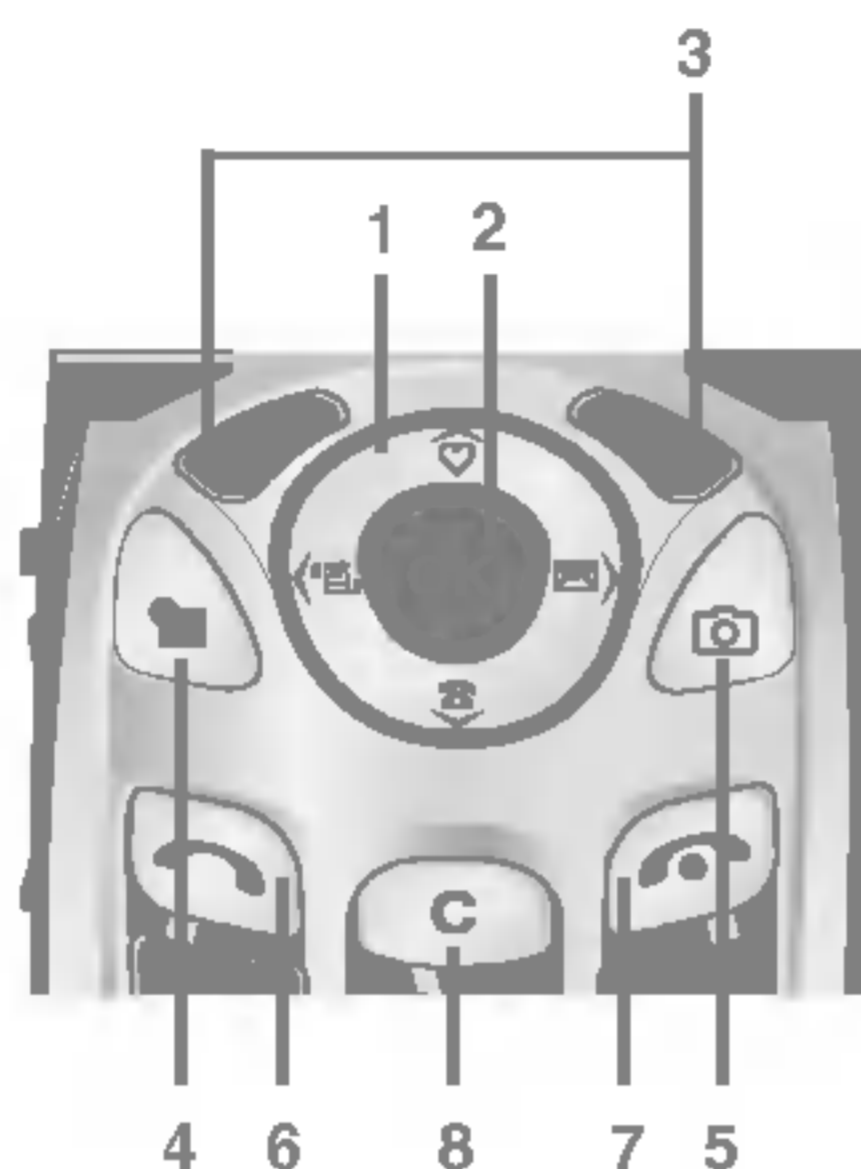

4. Klávesová skratka Kalendár

- Aktivuje priamo menu Kalendár.

5. Klávesová skratka fotoaparátu

- **Krátko:** Aktivuje priamo menu fotoaparátu.

6. Tlačidlo Odoslať

- Vytočí telefónne číslo a prijme hovor.
- **V pohotovostnom režime:** Zobrazí predchádzajúce volané, prijaté a zmeškané hovory.

7. Tlačidlo Ukončiť

- Zapne/vypne telefón (podržať stlačené)
- Ukončiť alebo odmietnuť hovor.

8. Tlačidlo Zmazať

Pohľad zozadu

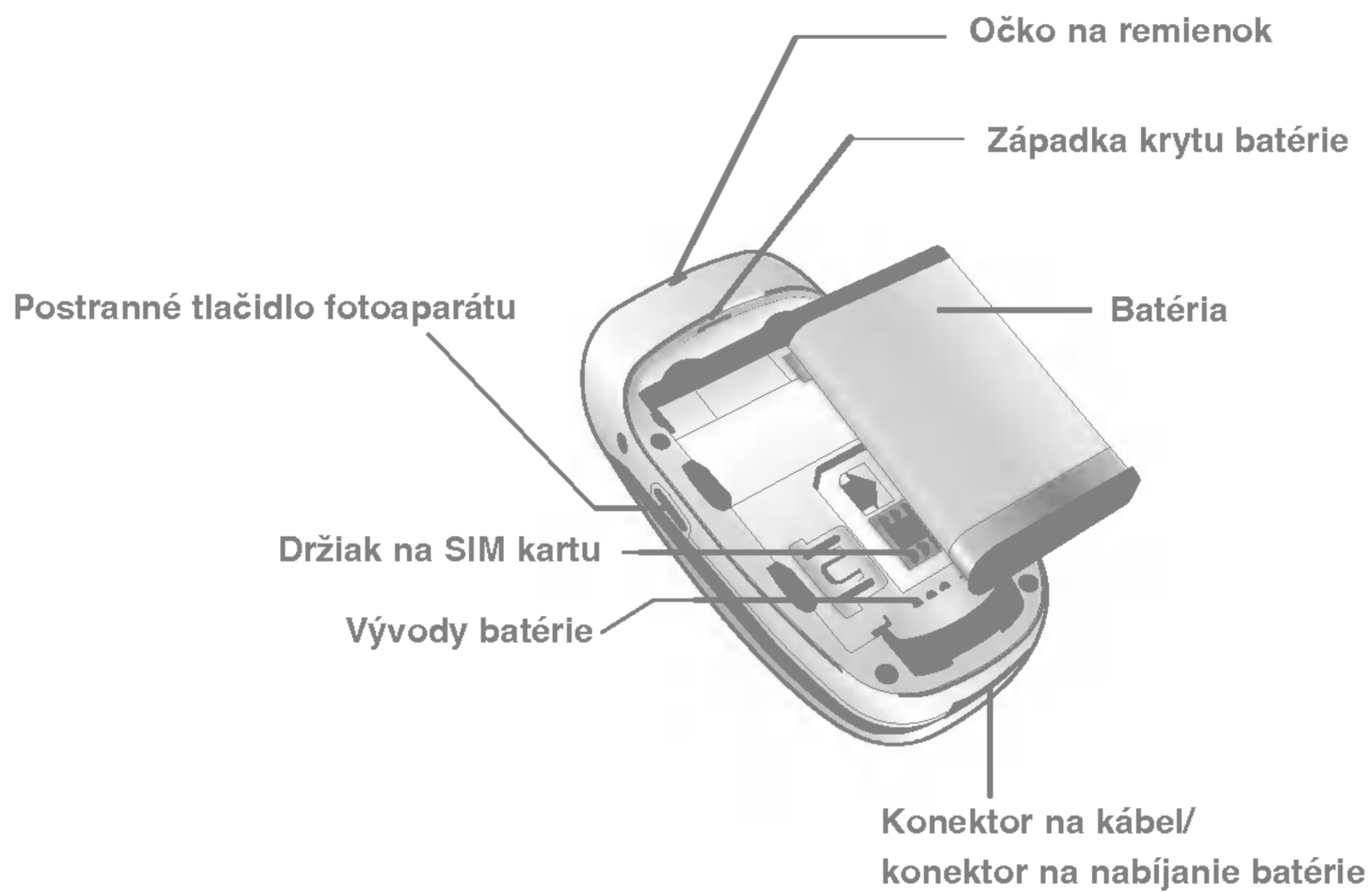

Informácie zobrazené na displeji



Oblasť ikon









Textová a grafická oblasť

Indikátory kontextových tlačidiel

| | |
|-----------------|---|
| Prvý riadok | Zobrazuje rôzne ikony. Pozrite si str. 17. |
| Stredné riadky | Zobrazujú správy, pokyny a ľubovoľnú informáciu, ktorú napíšete, ako napríklad číslo, ktoré chcete vytočiť. |
| Posledný riadok | Zobrazuje aktuálne priradené funkcie k dvom kontextovým tlačidlám. |

Na displeji je niekoľko ikon, ktoré sú opísané nižšie.

Ikony zobrazované na displeji

| | |
|---|---|
|  | Zobrazí silu signálu siete. * |
|  | Hovor je spojený. |
|  | Môžete použiť službu GPRS. |
|  | Zobrazuje, že používate službu roaming. |
|  | Budík je nastavený a zapnutý. |
|  | Zobrazí stav batérie. |
|  | Obdržali ste textovú správu. |
|  | Obdržali ste hlasovú správu. |
|  | Môžete si prezrieť zoznam úloh. |

! Poznámka * Kvalita hovoru sa môže meniť v závislosti od pokrytia sieťou. Keď je sila signálu menšia ako 2 dieliky, môže sa znížiť kvalita zvuku alebo sa hovor preruší či úplne ukončí. Počet dielikov indikátora informuje o kvalite spojenia. Keď na displeji nie je zobrazený žiaden, znamená to, že ste mimo pokrytia siete; v takom prípade nebudete mať prístup k žiadnej službe siete (volanie, správy a podobne).

| | |
|---|--|
|  | Indikuje zapnutie profilu Iba vibrovať. |
|  | Indikuje zapnutie normálneho profilu. |
|  | Indikuje zapnutie hlasného profilu. |
|  | Indikuje zapnutie tichého profilu. |
|  | Indikuje zapnutie profilu Slúchadlá. |
|  | Informuje o aktivovaní služby Presmerovanie hovorov. |
|  | Indikuje, že telefón sprístupňuje službu WAP. |
|  | Indikuje, že používate službu GPRS. |

Začínáme

Vloženie SIM karty a batérie

1. Odstránenie krytu batérie

Pred vybratím batérie sa uistite, že je telefón vypnutý.

Zatlačte západku batérie a posuňte kryt batérie smerom k spodnej časti telefónu. Odstráňte kryt batérie.

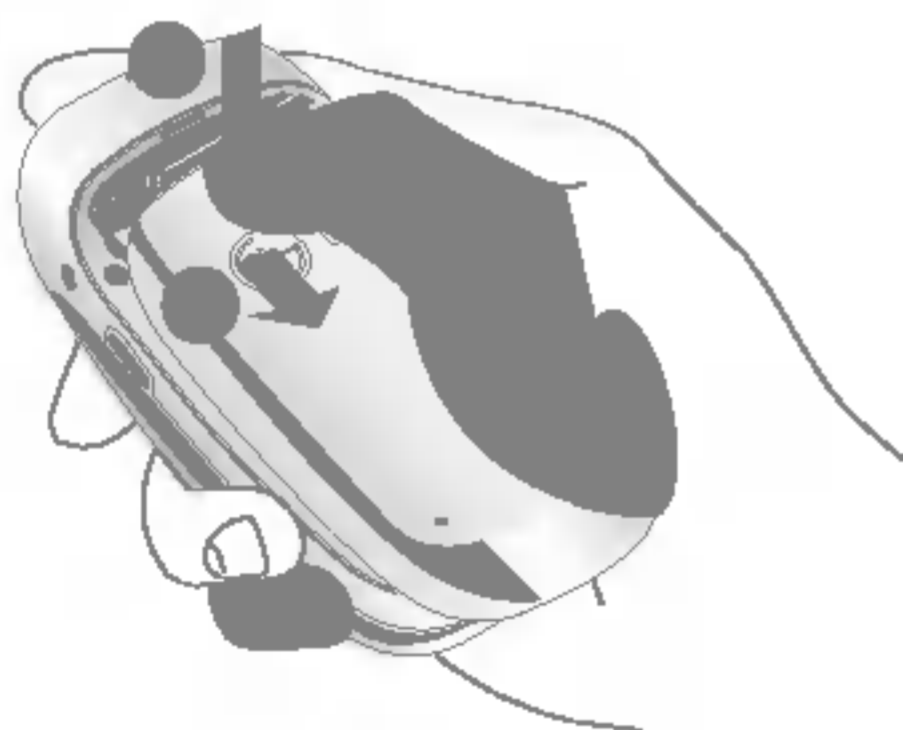

! Poznámka Vybratím batérie zo zapnutého telefónu môžete narušiť jeho správne fungovanie.

2. Vybratie batérie

Zachyťte batériu za jej vrchnú hranu a vyberte ju z priestoru na batériu.

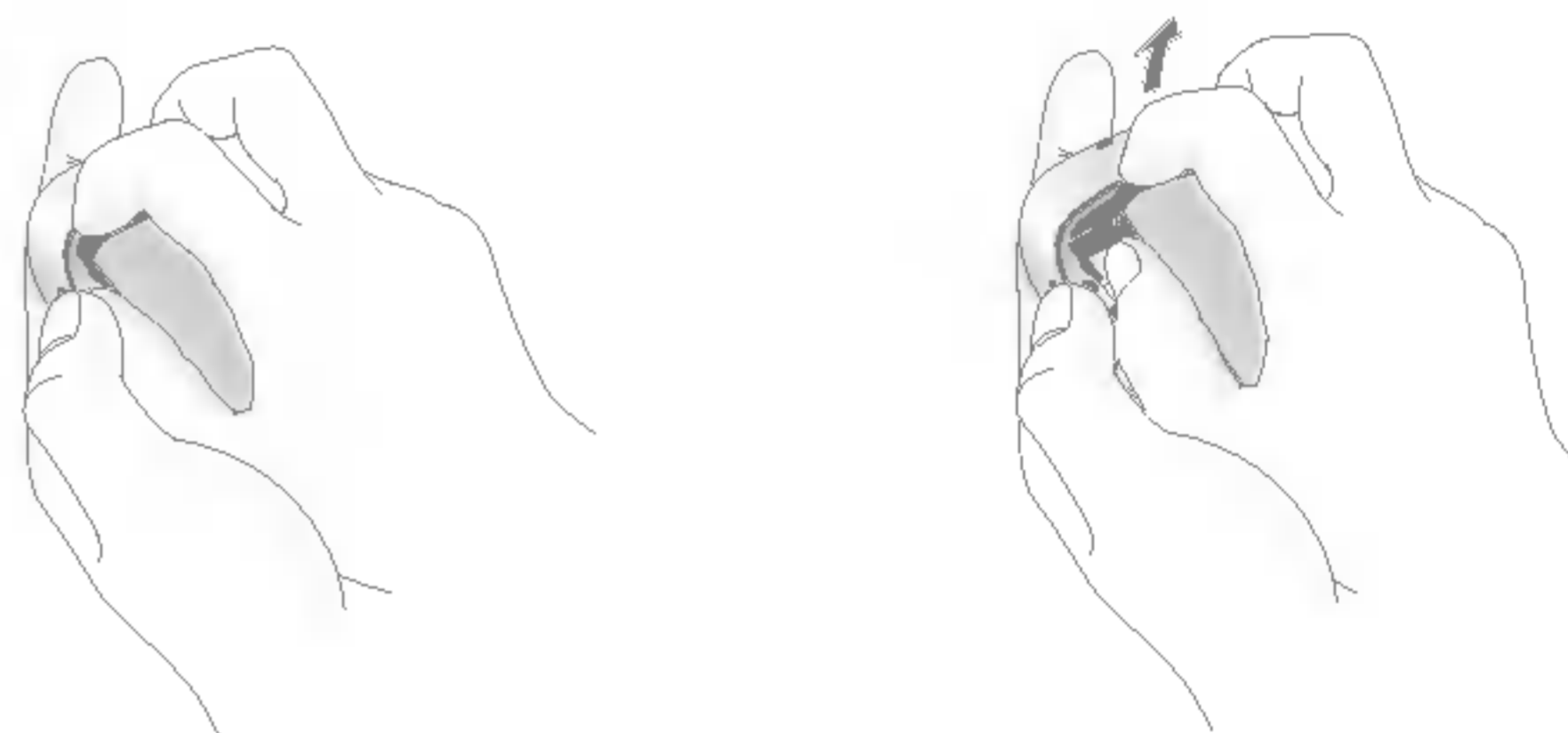

3. Vloženie SIM karty

Vložte SIM kartu do držiaka a zaistite ju posuvnou časťou. Uistite sa, že je SIM karta správne vložená a že pozlátená kontaktná plocha karty je obrátená dolu, smerom do prístroja. Ak chcete SIM kartu vybrať, odistite posuvnú časť držiaka a kartu vytiahnite.

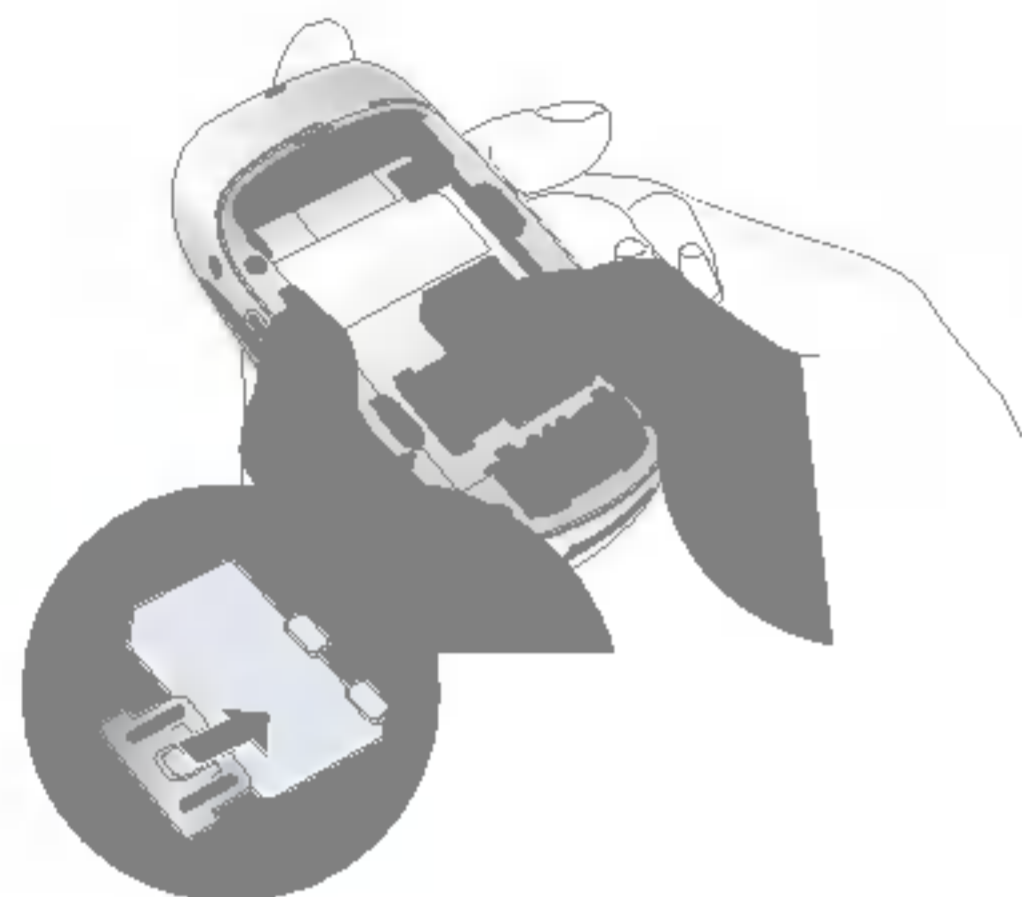

Vloženie SIM karty

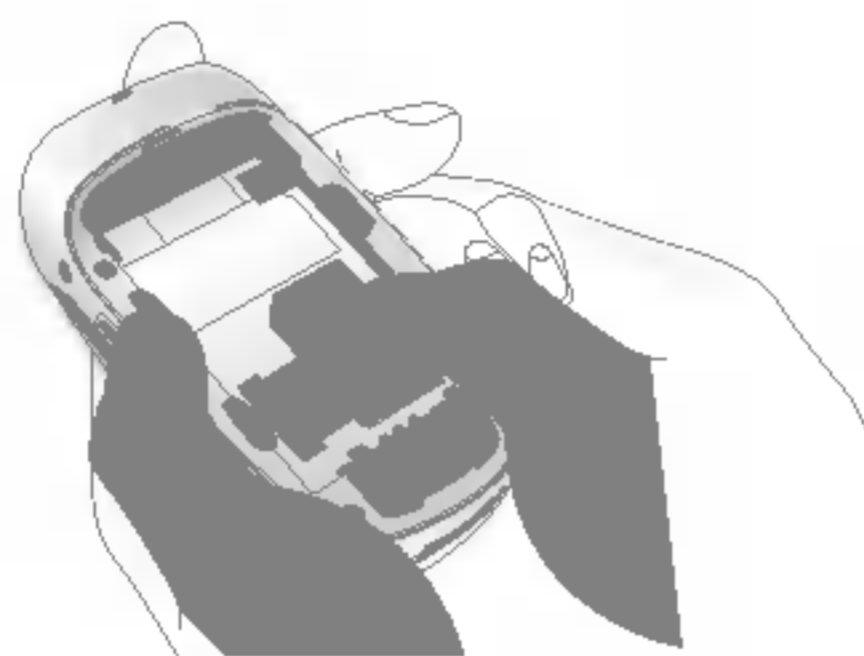

Vybratie SIM karty

! Poznámka Kovový kontakt SIM karty sa môže ľahko poškriabať. Dávajte preto veľký pozor pri zaobchádzaní so SIM kartou. Postupujte podľa inštrukcií priložených k SIM karte.

4. Vloženie batérie

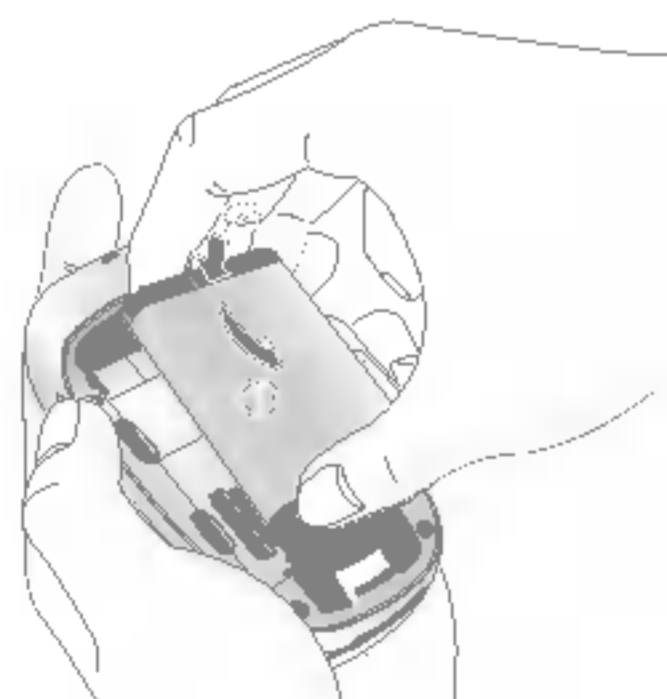

Vložte najprv spodnú časť batérie za spodný okraj priestoru na batériu. Zatlačte vrch batérie, až kým nezapadne na svoje miesto.

5. Založenie krytu batérie

Položte kryt batérie na príslušné miesto telefónu a posúvajte ho, až kým západka „nezaklapne“.

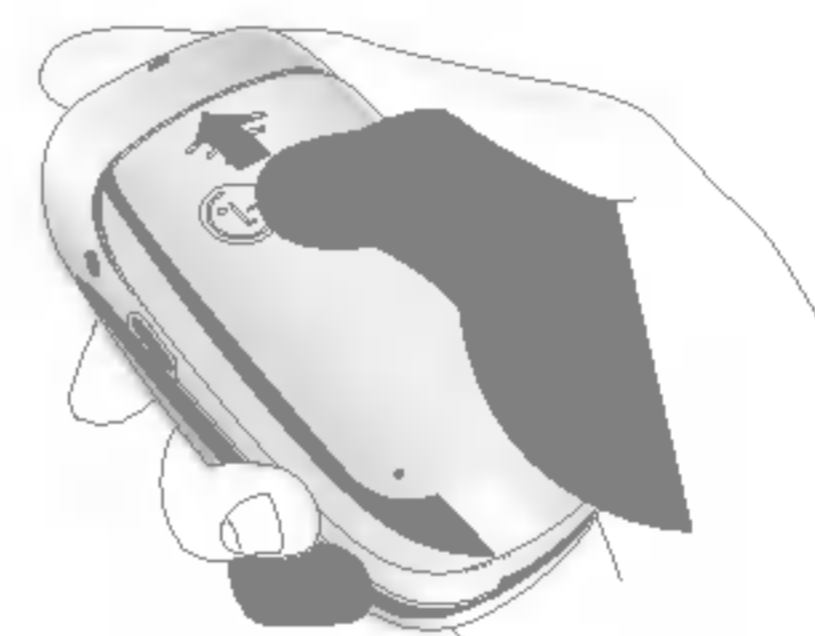

Nabitie batérie

Skôr ako k telefónu pripojíte nabíjačku, skontrolujte, či ste vložili batériu.

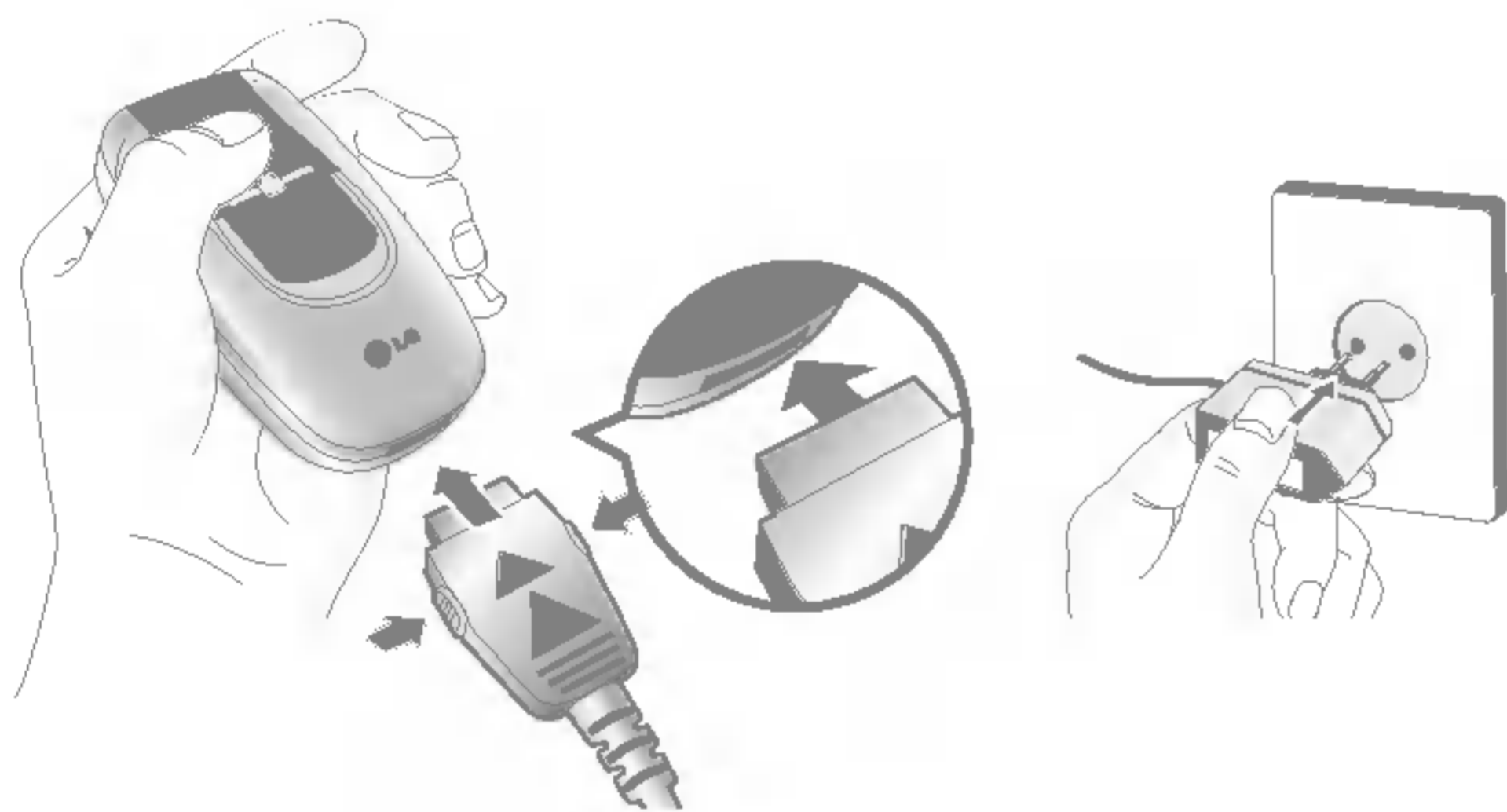

1. Pred použitím telefónu skontrolujte, či je batéria úplne nabitá.
2. Konektor nabíjačky vsuňte do otvoru v spodnej časti telefónu tak, aby šípka na konektore ukazovala na telefón (pozri obrázok). Po „zacvaknutí“ je nabíjačka pripravená na použitie.
3. Zapojte nabíjačku do sieťovej zásuvky. Používajte výhradne nabíjačku dodávanú spolu s telefónom.

4. Keď sa prestanú pohybovať dieliky na indikátore stavu batérie, je nabíjanie dokončené.

- ⚠ **Pozor**
 - Keď pripájate nabíjačku, nepoužívajte silu. V opačnom prípade hrozí poškodenie telefónu a/alebo nabíjačky.
 - Zasuňte nabíjačku do zásuvky vertikálne.
 - Ak používate nabíjačku mimo vašej krajiny, možno budete potrebovať aj adaptér do zástrčky.
- ⚠ **Výstraha**
 - Počas búrky odpojte napájací kábel a nabíjačku zo siete, aby ste zabránili zásahu elektrickým prúdom alebo požiaru.
 - Uistite sa, že sa do kontaktu s batériou nemôžu dostať žiadne ostré predmety, ako napríklad zvieracie zuby alebo klince. Hrozí riziko požiaru.
 - Počas nabíjania telefónu neuskutočňujte žiadne hovory, pretože by mohlo dôjsť ku skratu telefónu a/alebo zásahu elektrickým prúdom alebo požiaru.





Odpojenie nabíjačky

Stlačte postranné tlačidlá konektora nabíjačky a odpojte ju z telefónu tak, ako je to zobrazené na obrázku.





Základné funkcie



Volanie

1. Uistite sa, že je telefón zapnutý.
2. Navoľte telefónne číslo vrátane medzimestskej predvoľby. Ak chcete číslo na displeji opraviť, stlačte tlačidlo na vymazanie  a vymažete jednu číslicu.
 - ▶ Ak tlačidlo  pridržíte, vymažete celé číslo.
3. Stlačte tlačidlo  a číslo sa vytočí.
4. Hovor ukončíte tlačidlom na ukončenie .

Volanie pomocou tlačidla Odoslať

1. Stlačte tlačidlo  a zobrazia sa posledné prijaté, volané a zmeškané hovory.
2. Pomocou navigačného tlačidla vyberte telefónne číslo.
3. Stlačte tlačidlo .

Medzinárodné hovory

1. Stlačte a podržte tlačidlo  na medzinárodnú predvoľbu. Znak „+“ automaticky vyberie medzinárodnú predvoľbu.
2. Navoľte predvoľbu krajiny, medzimestskú predvoľbu a telefónne číslo.
3. Stlačte tlačidlo .

Ukončenie hovoru

Ak ste dokončili hovor, stlačte tlačidlo na ukončenie .

Volanie s použitím zoznamu Kontakty

Telefónne čísla si môžete uložiť do zoznamu kontaktov do pamäte SIM karty alebo telefónu.

Číslo môžete vytočiť po jednoduchom vyhľadani v zozname kontaktov. Ďalšie informácie o voľbách menu Kontakty nájdete na strane 40.



Nastavenie hlasitosti

Ak chcete nastaviť hlasitosť slúchadla počas hovoru, použite postranné tlačidlá.

V režime nečinnosti môžete nastaviť hlasitosť pomocou postranných tlačidiel.

Prijatie hovoru

Telefón zvonením a blikaním ikony telefónu na displeji oznamuje prichádzajúci hovor. Ak možno hovor identifikovať, na displeji sa zobrazí telefónne číslo volajúceho (alebo jeho meno, ak je uložené v telefónnom zozname).

1. Ak chcete hovor prijať, otvorte telefón a stlačte tlačidlo  alebo ľavé kontextové tlačidlo. Ak je telefón nastavený tak, že hovor prijmete stlačením ľubovoľného tlačidla (voľba menu 7.4.2 je nastavená na ) , môžete prijať hovor stlačením ľubovoľného tlačidla okrem tlačidla  a pravého kontextového tlačidla.

! Poznámka Ak nechcete prijať prichádzajúci hovor, podržte postranné tlačidlo na ľavej strane telefónu.

2. Ak chcete hovor ukončiť, zatvorte telefón alebo stlačte tlačidlo .

! Poznámka Hovor môžete prijať, i keď sa nachádzate v telefónnom zozname alebo v inom menu.

Režim Iba vibrovať (rýchle aktivovanie)

Režim Iba vibrovať môžete aktivovať podržaním ľavého navigačného tlačidla.

Kvalita signálu

Ak ste vo vnútri budovy a presuniete sa k oknu, môže sa kvalita signálu zlepšiť. Silu signálu zobrazuje indikátor signálu () na displeji telefónu.

Písanie textu

Pomocou klávesnice telefónu môžete písať alfanumerické znaky. Napríklad môžete ukladať mená do telefónneho zoznamu, písať správy alebo vkladať udalosti do kalendára.

Telefón umožňuje tieto možnosti písania textu:

! **Pozor** Niektoré polia môžu vyžadovať len jednu metódu písania textu (napr. telefónne číslo v poliach telefónneho zoznamu).

Režim T9

Tento režim umožňuje písať slová pomocou jedného stlačenia tlačidla pre každé písmeno. Každé tlačidlo na klávesnici telefónu obsahuje viac ako jedno písmeno. Režim T9 automaticky porovnáva stlačenia tlačidiel s interným slovníkom a určí príslušné slovo, takže potrebujete omnoho menej stlačení ako pri režime tradičnej klávesnice ABC.

Režim klasickej klávesnice (režim ABC)

V tomto režime píšete písmená opakovaným stláčaním príslušného tlačidla, až kým sa nezobrazí žiadané písmeno.

Číselný režim (režim 123)

Stlačením tlačidiel píšete príslušné čísla. Ak chcete písať čísla do textového poľa, pridržte tlačidlo , až kým sa nezobrazí informácia o zapnutí režimu 123.

Režim symbolov

Tento režim umožňuje vkladať špeciálne znaky.

Zmena textového režimu

1. Keď sa kurzor nachádza v poli, ktoré umožňuje vkladanie znakov, indikátor textového režimu je zobrazený v pravom hornom rohu displeja.
2. Ak chcete zmeniť režim, stlačte tlačidlo . Aktuálny režim sa zmení.

Používanie režimu T9

Prediktívny režim písania textu T9 umožňuje písať slová jednoduchšie a s minimálnym počtom stlačených tlačidiel. Postupne so stláčaním jednotlivých tlačidiel telefón zobrazuje znaky, o ktorých predpokladá, že ich chcete napísať.

Toto rozhodnutie uskutočňuje na základe vstavaného slovníka. Do slovníka môžete pridávať nové slová. Keď sú nové slová vložené, odráža sa to na prioritě jednotlivých ponúk zo slovníka.

! Upozornenie Z ponuky menu môžete vybrať rôzne jazyky T9 alebo podržte tlačidlo . V štandardnom nastavení telefónu je režim T9 vypnutý.

1. Keď ste v režime písania textu T9, stláčajte tlačidlá  až . Každé tlačidlo iba raz.

- ▶ Slovo sa mení s pribúdajúcimi písmenami. Nevšímajte si, čo je na displeji, až kým neskončíte s vkladáním písmen.
- ▶ Ak je slovo po skončení vkladania písmen stále nesprávne, pomocou dolného navigačného tlačidla si môžete vybrať zo slov v slovníku, ktoré patria k danej kombinácii tlačidiel.

Príklad (pri anglickom nastavení T9):



Stlačte     na slovo **Home**.

Stlačte     [dolné navigačné tlačidlo] na slovo **Good**.

- ▶ Ak požadované slovo nie je v ponuke slovníka, vložte ho použitím režimu ABC.

2. Najprv vložte celé slovo, a potom ho môžete upraviť alebo vymazať ľubovoľné písmená.



3. Dokončíte každé slovo medzerníkom stlačením tlačidla  alebo tlačidla .

Ak chcete vymazať písmeno, stlačte . Ak stlačíte a podržíte tlačidlo , budú sa postupne vymazávať písmená.

! Upozornenie Ak chcete ukončiť písanie textu a text neuložiť, stlačte . Telefón prejde do pohotovostného režimu.

Používanie režimu ABC

Na písanie textu používajte tlačidlá  až .

1. Stlačte tlačidlo označené príslušným písmenom:
 - ▶ jedenkrát pre prvé písmeno,
 - ▶ dvakrát pre druhé písmeno
 - ▶ a tak ďalej.
2. Ak chcete vložiť medzeru, stlačte jedenkrát tlačidlo . Ak chcete vymazať písmená, stlačte . Ak podržíte tlačidlo, budú sa písmená postupne mazať.

Základné funkcie

! **Upozornenie** Ďalšie podporované znaky nájdete v nasledujúcej tabuľke s alfanumerickými tlačidlami.

| Tlačidlo | Znaky v poradí, v akom sa zobrazujú | |
|----------|-------------------------------------|---------------------|
| | Veľké písmená | Malé písmená |
| | . , / ? ! - : ' " 1 | . , / ? ! - : ' " 1 |
| | A B C Á Ä Ç Â Ã Å Ç 2 | a b c á ä å ç 2 |
| | D E F Đ É Ě Ď Ę 3 | d e f đ é ě ď ě 3 |
| | G H I Í Î 4 | g h i í î 4 |
| | J K L Ł Ł Ł £ 5 | j k l ł ł £ 5 |
| | M N O Ń Ó Ň Ô Ö Ö 6 | m n o ñ ó ñ ô ö ö 6 |
| | P Q R S Ŕ Š Ŗ Š 7 | p q r s ŕ š ř š 7 |
| | T U V Ť Ú Ů Ţ Ü Ú 8 | t u v ť ú ů ť ü ú 8 |
| | W X Y Z Ý Ž Ž Ž 9 | w x y z ý ž ž ž 9 |
| | Medzera 0 | Medzera 0 |

Používanie režimu 123 (číselný)

Režim 123 umožňuje vkladať do textu čísla (napríklad telefónne číslo).



Stlačte tlačidlá prislúchajúce jednotlivým čísliciam pred manuálnym prepnutím do príslušného textového režimu.

Používanie režimu symbolov

Režim symbolov umožňuje vkladať rôzne symboly alebo špeciálne znaky.

Ak chcete vložiť symbol, stlačte tlačidlo . Požadovaný symbol vyberte navigačnými tlačidlami a výber potvrdte tlačidlom [OK].

Výber funkcií a volieb

Telefón ponúka sadu funkcií, vďaka ktorým si ho môžete prispôbiť. Tieto funkcie sa nachádzajú v menu a podmenu a sú prístupné prostredníctvom dvoch kontextových tlačidiel označených  a . Každé menu a podmenu umožňuje prezrieť si a pozmeniť aktuálne nastavenia príslušných funkcií.

Úloha kontextových tlačidiel sa mení v závislosti od aktuálneho kontextu. Pomenovanie v spodnej časti displeja nad každým tlačidlom zobrazuje jeho aktuálnu úlohu.

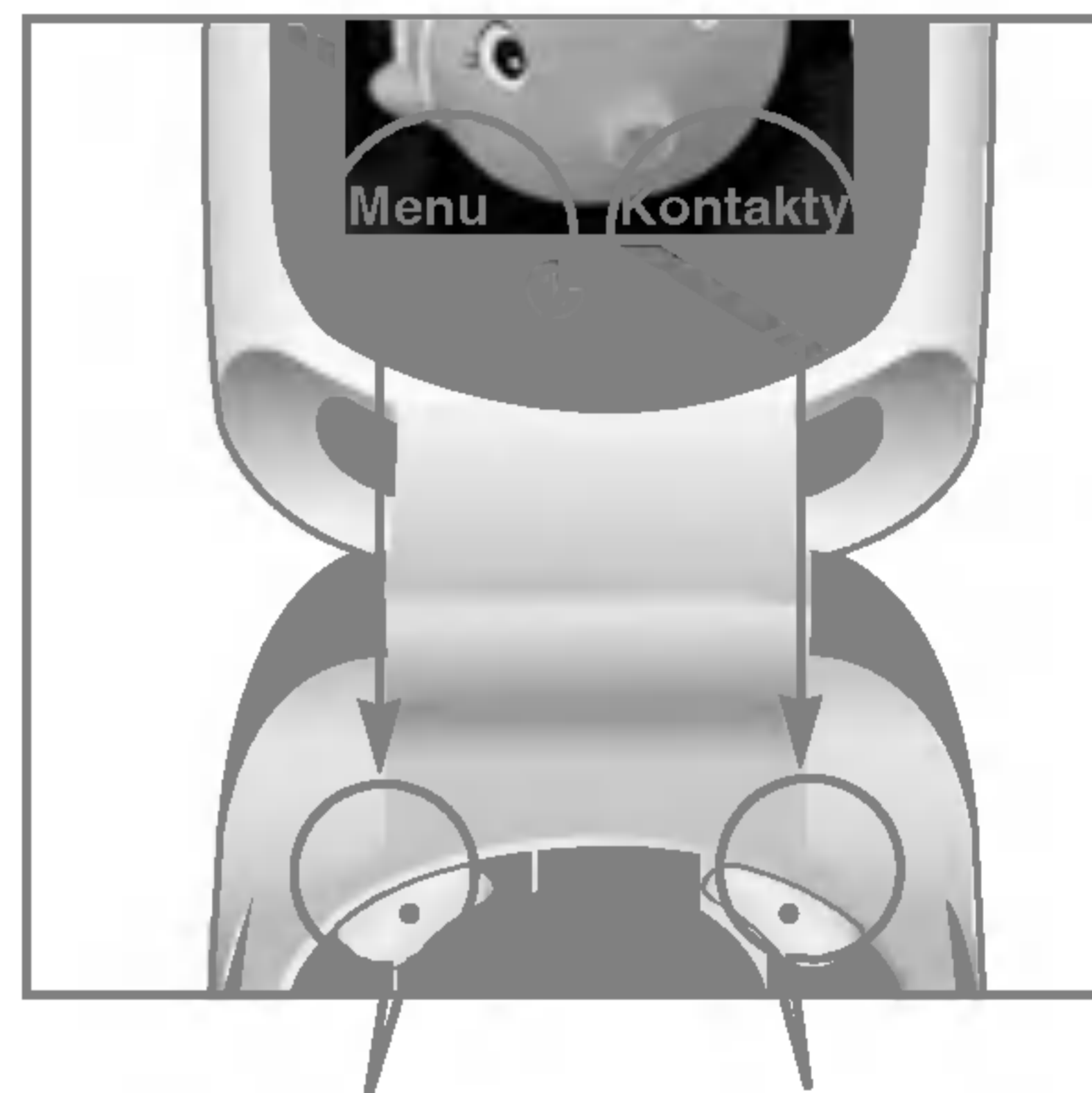

Stlačte ľavé kontextové tlačidlo na prístup do menu.

Stlačte pravé kontextové tlačidlo na prístup do menu Kontakty.

Menu počas hovoru

Telefón poskytuje množstvo funkcií, ktoré môžete využívať počas hovoru. Ak chcete použiť tieto funkcie počas hovoru, stlačte ľavé kontextové tlačidlo [**Možnosti**].

Počas hovoru

Menu zobrazené na displeji počas hovoru sa odlišuje od menu v pohotovostnom režime. Voľby sú opísané v nasledujúcom texte.

Uskutočnenie druhého hovoru (závisí od siete)

Z telefónneho zoznamu si môžete vybrať ľubovoľné číslo a vytočiť ho. Stlačte pravé kontextové tlačidlo a vyberte voľbu Kontakty.

Prepínanie medzi dvomi hovormi

Ak chcete prepnúť medzi dvomi hovormi, stlačte tlačidlo  alebo ľavé kontextové tlačidlo a vyberte voľbu Prepnúť.

Prijatie prichádzajúceho hovoru

Ak chcete prijať prichádzajúci hovor, stlačte tlačidlo . Telefón vás môže upozorniť na prichádzajúci hovor aj počas prebiehajúceho hovoru.

V slúchadle sa ozve zvuk a displej signalizuje, že máte druhý hovor. Táto funkcia sa volá Ďalší hovor na linke a k dispozícii je iba vtedy, ak ju podporuje sieť. Podrobnosti o tom, ako funkciu aktivovať a deaktivovať, nájdete v časti Ďalší hovor na linke (Menu 7.4.4).

Ak je Ďalší hovor na linke aktivovaný, môžete podržať prvý hovor a prijať druhý – stlačte .

Odmietnutie prichádzajúceho hovoru

Prichádzajúci hovor odmietnete stlačením tlačidla .

Počas hovoru môžete odmietnuť prichádzajúci hovor stlačením tlačidla .

Stlmenie mikrofónu

Počas hovoru môžete stlmiť mikrofón stlačením tlačidla [**Možnosti**] a vybratím voľby [**Stlmiť**]. Mikrofón môžete opäť aktivovať výberom voľby [**Zrušiť tlmenie**]. Keď je mikrofón stlmený, volajúci vás nepočuje, ale vy môžete počuť jeho.

Prepnutie DTMF tónov počas hovoru



Tóny DTMF zapnete počas hovoru stlačením tlačidla [Možnosti] a výberom voľby Odoslať DTMF – Zapnúť DTMF. Tóny DTMF vypnete voľbou Vypnúť DTMF. Štandardne sú tóny DTMF zapnuté.

Konferenčné hovory

Služba konferenčných hovorov umožňuje viesť hovor súčasne s viacerými volajúcimi za predpokladu, že operátor túto funkciu podporuje. Konferenčný hovor sa dá zostaviť len vtedy, keď máte jeden hovor aktívny a druhý podržíte, teda ak ste prijali obidva hovory. Keď je konferenčný hovor vytvorený, osoba, ktorá ho zostavila, môže hovory

spojiť, ukončiť alebo rozdeliť (čo znamená odpojiť ich od konferencie, ale pokračovať v súkromnom hovore mimo nej). Tieto možnosti sú dostupné v menu Počas hovoru. Konferencie sa môže zúčastniť maximálne päť osôb. Kontrolu nad konferenčným hovorom má iba ten, kto ho zostavil, a iba on k nemu môže pridávať ďalšie hovory.

Uskutočnenie druhého hovoru

Počas telefonovania môžete uskutočniť druhý hovor. Uvedte druhé číslo a stlačte tlačidlo . Keď sa druhý hovor spojí, prvý sa automaticky podrží. Medzi hovormi prepínate stlačením tlačidla .

Vytvorenie konferenčného hovoru

Dajte jeden hovor medzi čakajúce a kým je druhý hovor aktívny, stlačte ľavé kontextové tlačidlo a vyberte voľbu Konferenčný hovor – Pripojiť.

Aktivácia podržaného konferenčného hovoru

Ak chcete aktivovať konferenčný hovor, stlačte tlačidlo . Môžete tiež stlačiť ľavé kontextové tlačidlo [Možnosti] a vybrať voľbu Konferenčný hovor/ Spojiť všetkých. Ostatní účastníci, ktorých hovory sú podržané, zostanú spojení. Ak sa chcete vrátiť do konferenčného hovoru, stlačte ľavé kontextové tlačidlo [Možnosti] a potom vyberte Konferenčný hovor.

Pripojenie hovorov ku konferenčnému hovoru

Ak chcete pripojiť k existujúcemu konferenčnému hovoru ďalší hovor, stlačte ľavého kontextové tlačidlo a vyberte voľbu Konferenčný hovor/ Pripojiť.

Súkromný hovor počas konferenčného hovoru

Ak chcete hovoriť s niektorým účastníkom konferenčného hovoru súkromne, vyberte jeho číslo a

stlačte ľavé kontextové tlačidlo. Vyberte voľbu Konferenčný hovor – Súkromný a ostatné hovory budú podržané.

Ukončenie konferenčného hovoru

Práve zobrazeného účastníka konferenčného hovoru odpojíte stlačením tlačidla .

Strom menu

1 Profily

- 1 Iba vibrovanie
- 2 Tichý
- 3 Normálne
- 4 Hlasný
- 5 Slúchadlá

2 Register hovorov

- 1 Neprijaté hovory
- 2 Prijaté hovory
- 3 Volané hovory
- 4 Zmazať posledné hovory
- 5 Tarifikácia hovoru
- 6 Informácie o GPRS

3 Nástroje

- 1 Kalkulačka
- 2 Prevodník jednotiek
- 3 Svetový čas
- 4 Hlasový záznamník
- 5 Stav pamäte

4 Organizér

- 1 Kontakty
- 2 Kalendár
- 3 Poznámka

Strom menu

5 Správy

- 1 Napísať textovú správu
- 2 Vytvoriť multimedialnú správu
- 3 Prijaté správy
- 4 Odoslané správy
- 5 Koncepty
- 6 Počúvať hlasovú schránku
- 7 Info správa
- 8 Šablóny
- 9 Nastavenia

6 Fotoaparát

- 1 Fotografovať
- 2 Fotografovať cez šablónu
- 3 Snímať stále
- 4 Album
- 5 Nastavenia

7 Nastavenia

- 1 Budík
- 2 Dátum a čas
- 3 Nastavenia telefónu
- 4 Nastavenia hovoru
- 5 Bezpečnostné nastavenia
- 6 Nastavenia siete
- 7 Pôvodné nastavenia
- 8 Nastavenie GPRS

8 Služba

- 1 Internet
- 2 Služba SIM

9 Stiahnuté

- 1 Hry a iné
- 2 Obrázky
- 3 Zvuky

Profily

Menu 1

V menu Profily môžete meniť a upravovať tóny telefónu pre rôzne udalosti, prostredia alebo skupiny volajúcich.

Telefón má päť prednastavených profilov: Iba vibrovanie, Tichý, Normálne, Hlasný a Slúchadlá.

Každý z profilov si môžete prispôbiť.

Stlačte ľavé kontextové tlačidlo [Menu] a použitím horného/dolného navigačného tlačidla vyberte voľbu Profily.

Aktivovať

Menu 1.x.1

1. Na displeji sa zobrazí zoznam profilov.
2. V zozname profilov sa presuňte na profil, ktorý chcete aktivovať, a stlačte ľavé kontextové tlačidlo  [Zvoliť] alebo tlačidlo OK.
3. Vyberte voľbu **Aktivovať**.

Prispôbiť

Menu 1.x.2

Presuňte sa na požadovaný profil v zozname profilov. Po stlačení ľavého kontextového tlačidla  alebo tlačidla OK vyberte voľbu **Prispôbiť**. Otvorí sa voľba nastavenia profilu. Nastavte si profil podľa potreby.

- ▶ **Typ ohlásenia hovoru:** Nastavte typ upozornenia na prichádzajúce hovory.
- ▶ **Vyzváňací tón:** Vyberte si zo zoznamu požadovaný vyzváňací tón.
- ▶ **Hlasitosť zvonenia:** Nastavte hlasitosť zvonenia.
- ▶ **Typ ohlásenia správy:** Nastavte typ upozornenia na prichádzajúcu správu.
- ▶ **Tón správy:** Vyberte si tón oznamujúci prijatie správy.
- ▶ **Tón klávesnice:** Vyberte si požadovaný tón tlačidiel.
- ▶ **Hlasitosť klávesnice:** Nastavte hlasitosť tónov tlačidiel.
- ▶ **Tón pri otvorení:** Vyberte tón, ktorý sa ozve pri otvorení a zatvorení telefónu.
- ▶ **Hlasitosť zvukového efektu:** Nastavte hlasitosť zvukov telefónu.
- ▶ **Hlasitosť zapnutia/vypnutia:** Nastavte hlasitosť tónu pri zapnutí/vypnutí telefónu.

► **Automatické prijímanie:** Túto funkciu môžete aktivovať len vtedy, keď sú k telefónu pripojené slúchadlá.



- **Vypnúť:** Telefón nebude prijímať hovory automaticky.
- **Po 5 sekundách:** Telefón automaticky prijme hovor po 5 sekundách.
- **Po 10 sekundách:** Telefón automaticky prijme hovor po 10 sekundách.

Premenovať

Menu 1.x.3

Názvy profilov môžete zmeniť podľa vlastného uváženia.

❗ **Pozor** Profily Iba vibrovanie Tichý a Slúchadlá nemožno premenovať.

1. Ak chcete niektorý profil premenovať, presuňte sa naň a po stlačení ľavého kontextového tlačidla  alebo tlačidla OK vyberte voľbu **Premenovať**.
2. Napíšte nové meno profilu a stlačte tlačidlo OK alebo ľavé kontextové tlačidlo  [OK].

Register hovorov

Menu 2

Záznamy o zmeškaných, prijatých a volaných hovoroch si môžete prezerat' len v prípade, ak sieť podporuje technológiu zobrazenia čísla volajúceho (angl. Calling Line Identification Presentation – CLIP).

Číslo a meno (ak sú k dispozícii) sú zobrazené spolu s dátumom a časom, kedy sa hovor uskutočnil. Môžete si zobrazit' aj trvanie hovorov.

Neprijaté hovory **Menu 2.1**

Táto voľba umožňuje zobrazit' posledných desať neprijatých hovorov. Môžete tiež:

- Zobrazit' číslo (ak je k dispozícii) a zavolať naň alebo ho uložiť medzi Kontakty.
- Pridať k tomuto telefónnemu číslu nové meno a uložiť ho medzi Kontakty.
- Odoslať na toto číslo správu
- Zmazať hovor zo zoznamu

Prijaté hovory **Menu 2.2**

Táto voľba umožňuje zobrazit' posledných desať prijatých hovorov. Môžete tiež:

- Zobrazit' číslo (ak je k dispozícii) a zavolať naň alebo ho uložiť medzi Kontakty.
- Pridať k tomuto telefónnemu číslu nové meno a uložiť ho medzi Kontakty.
- Odoslať na toto číslo správu
- Zmazať hovor zo zoznamu

Volané hovory **Menu 2.3**

Táto voľba umožňuje zobrazit' posledných dvadsať volaných čísel (prepojených aj neprepojených). Môžete tiež:

- Zobrazit' číslo (ak je k dispozícii) a zavolať naň alebo ho uložiť medzi Kontakty.
- Pridať k tomuto telefónnemu číslu nové meno a uložiť ho medzi Kontakty.
- Odoslať na toto číslo správu

Register hovorov

- Zmazať hovor zo zoznamu

Zmazať posledné hovory Menu 2.4

Táto voľba umožňuje zmazať zoznam Zmeškaných hovorov a Prijatých hovorov. Môžete zmazať aj Volané čísla a voľbou Všetky hovory zoznam všetkých hovorov.

Tarifikácia hovoru Menu 2.5

Trvanie hovoru Menu 2.5.1

Táto voľba umožňuje zobrazit' trvanie prichádzajúcich a odchádzajúcich hovorov. Môžete v nej aj zmazať časy hovorov. Nachádzajú sa tu tieto kategórie:

- ▶ **Posledný hovor:** Dĺžka posledného hovoru.
- ▶ **Všetky hovory:** Dĺžka všetkých hovorov od posledného vymazania počítadla.
- ▶ **Prijaté hovory:** Dĺžka prijatých hovorov.

- ▶ **Volané hovory:** Dĺžka odchádzajúcich hovorov.
- ▶ **Zmazať všetko:** Dĺžku všetkých hovorov môžete vymazať stlačením ľavého kontextového tlačidla  [Áno].

Cena hovoru Menu 2.5.2

Táto služba siete umožňuje skontrolovať cenu posledného hovoru, celkovú pretelefonovanú čiastku, zostávajúcu čiastku a vymazať počítadlo. Na vymazanie čiastky je potrebný kód PIN2.

Nastavenia (závisí od SIM) Menu 2.5.3

- ▶ **Nastaviť tarifu:** Môžete nastaviť jednotku meny a cenu za platobnú jednotku. Viac informácií o cene za jednotku hovoru získate od operátora. Na výber meny alebo jednotky v tomto menu potrebujete kód PIN2.
- ▶ **Nastaviť kredit:** Táto služba siete umožňuje obmedziť čiastku platenú za hovory vzhľadom na platobné jednotky. Po výbere voľby Čítať

sa zobrazí počet zostávajúcich jednotiek. Limit môžete zmeniť pomocou voľby Zmeniť.

- **Automatické zobrazovanie:** Táto služba siete automaticky zobrazí cenu posledného hovoru. Ak nastavíte voľbu Zapnúť, zobrazí sa cena posledného hovoru hneď po jeho ukončení.

Informácie o GPRS **Menu 2.6**

Pomocou tejto voľby môžete zistiť množstvo dát prenesených sieťou cez GPRS.

Môžete tiež zistiť, ako dlho ste pripojení (online).

Trvanie hovoru **Menu 2.6.1**

V tomto menu môžete zistiť dobu trvania posledného hovoru a všetkých hovorov. Môžete v ňom aj vynulovať počítadlo.

Objem prenesených dát **Menu 2.6.2**

V tomto menu môžete zistiť objem odoslaných a prijatých dát alebo ich celkový objem. Počítadlo môžete vynulovať.



Nástroje



Menu 3

Kalkulačka

Menu 3.1

Obsahuje štandardné funkcie ako +, −, ×, ÷ : **sčítanie, odčítanie, násobenie a delenie.**

1. Pomocou číselných tlačidiel vložte prvé číslo.
2. Príslušným navigačným tlačidlom vyberte matematický úkon.
3. Potom vložte ďalšie číslo.
4. Výsledok sa vypočíta po stlačení tlačidla  [Výsledok].
5. Ak chcete ukončiť menu Kalkulačka, stlačte pravé kontextové tlačidlo  [Spät'].







! Poznámka Na vymazanie ľubovoľných čísel alebo znakov použite tlačidlo Zmazať. Ak stlačíte tlačidlo , môžete vložiť záporné číslo. Stlačením tlačidla , vložíte desatinnú čiarku.

Prevodník jednotiek

Menu 3.2

V tomto menu prevediete údaj z jednej jednotky na inú. Prevodník jednotiek prepočítava štyri typy



veličín: **Dižka, Plocha, Hmotnosť a objem.**

1. Vyberte si typ veličiny stlačením tlačidla  [Veličina].
2. Vyberte štandardnú hodnotu pomocou , .
3. Vyberte jednotku, ktorú chcete previesť, pomocou  a .
4. Zobrazí sa hodnota prevedenej jednotky. Desatinnú čiarku môžete vložiť stlačením tlačidla .

Svetový čas

Menu 3.3

V tomto menu môžete zistiť aktuálny čas hlavných svetových miest.



1. Stlačením tlačidla ,  vyberte mesto, ktoré patrí k danej časovej zóne.
2. Ak chcete zmeniť čas nastavený v telefóne na čas vybraného mesta, stlačte ľavé kontextové tlačidlo  [Nastaviť].

Hlasový záznamník **Menu 3.4**

Pomocou tejto voľby si môžete zaznamenať desať krátkych zvukových záznamov, každý s celkovou dĺžkou maximálne 20 sekúnd.

Nahrat' **Menu 3.4.1**

Môžete si nahrat' hlasovú poznámku v menu Hlasový záznamník.

1. Keď sa začne nahrávanie, na displeji sa zobrazí správa Nahrávanie... a zostávajúci čas.
2. Keď skončíte nahrávanie, stlačte ľavé kontextové tlačidlo  [Uložit'].
3. Vložte názov hlasovej poznámky a stlačte ľavé kontextové tlačidlo  [OK].

Zobraziť zoznam **Menu 3.4.2**

Telefón zobrazí zoznam hlasových poznámok. Tento záznam môžete prehrávať alebo vymazať.

Stav pamäte **Menu 3.5**

V tomto menu môžete zistiť veľkosť voľnej a obsadenej pamäte každej zložky a pamäte SIM. Menu každej zložky si môžete otvoriť.

Organizér



Menu 4

Kontakty

Menu 4.1

Ak chcete priamo vstúpiť do tohto menu, v pohotovostnom režime stlačte tlačidlo  [Kontakty].

Hľadať Menu 4.1.1 (Volanie z telefónneho zoznamu)

1. Vyberte voľbu Hľadať stlačením ľavého kontextového tlačidla  [Zvoliť] alebo [OK].
 2. Napíšte meno, ktoré chcete vyhľadať, alebo stlačte ľavé kontextové tlačidlo  [Zoznam] a zobrazí sa celý telefónny zoznam.
- ! Poznámka** Zrýchlene môžete prehľadávať aj podľa prvého písmena mena alebo prvej číslice.
3. Ak chcete záznam upraviť, zmazať, kopírovať alebo k nemu chcete pridať hlasové vytáčanie, stlačte ľavé kontextové tlačidlo  [Možnosti]. Zobrazí sa toto menu:

- ▶ **Upraviť:** Upravenie mena, čísla, priradenia do skupiny volajúcich, znaku a obrázku;











v položke sa presúvajte pomocou navigačného tlačidla.

- ▶ **Napísať textovú/multimediálnu správu:** Na vyhladané číslo môžete odoslať textovú/multimediálnu správu.
- ▶ **Kopírovať:** Použite túto voľbu, ak chcete kopírovať záznam zo SIM karty do pamäte telefónu alebo naopak.
- ▶ **Hlavné číslo:** Umožňuje vybrať najčastejšie používané telefónne číslo účastníka – číslo na mobilný telefón, domov alebo do práce. Po nastavení tejto voľby sa hlavné číslo zobrazí ako prvé.
- ▶ **Zmazať:** Vymazanie záznamu z telefónneho zoznamu.

Pridať Menu 4.1.2

Pomocou tejto voľby vložíte do telefónneho zoznamu nový záznam.
Kapacita pamäte telefónu je 200 záznamov.
Kapacita pamäte SIM karty závisí od operátora.
Meno v pamäti telefónu môže mať 20 znakov.

Počet znakov, ktoré môžete použiť v prípade SIM karty, závisí od jej typu.

1. Vyberte voľbu Pridať stlačením ľavého kontextového tlačidla  [Zvoliť] alebo [OK].
2. Vyberte pamäť, do ktorej chcete záznam uložiť: SIM alebo Telefón. Ak zvolíte Telefón, musíte vybrať, ktoré číslo chcete použiť ako Hlavné číslo.
 - a. Napíšte meno a stlačte  [OK].
 - b. Stlačte  [OK] a potom napíšte číslo.
 - c. Stlačte  [OK].
 - d. Skupinu volajúcich môžete nastaviť stlačením , .
 - e. K záznamu môžete pridať ikonu a obrázok stlačením , , , .

Skupiny volajúcich

Menu 4.1.3



Jedna skupina môže mať až 20 členov.
K dispozícii máte sedem skupín volajúcich.

- ▶ **Zoznam členov:** Zobrazí zoznam členov príslušnej skupiny volajúcich.

- ▶ **Vyzváňací tón skupiny:** Slúži na výber vyzváňacieho tónu skupiny volajúcich.
- ▶ **Logo skupiny:** Nastavte, ak chcete, aby sa vybratá ikona zobrazovala vždy, keď vám zavolá niekto z danej skupiny.
- ▶ **Pridať člena:** Pridanie nového člena do skupiny. V žiadnej skupine nesmie byť viac ako 20 členov.
- ▶ **Odstrániť člena:** Touto voľbou môžete odstrániť člena z danej skupiny volajúcich. Jeho meno a číslo však naďalej zostanú uložené v telefónnom zozname.
- ▶ **Premenovať:** Premenovanie skupiny.

Rýchla voľba

Menu 4.1.4



Ľubovoľnému číslu z telefónneho zoznamu môžete priradiť ľubovoľné z tlačidiel  až . Toto číslo potom vytočíte podržaním priradeného tlačidla.

1. V pohotovostnom režime stlačte pravé kontextové tlačidlo  [Kontakty] a otvorí sa telefónny zoznam.

2. Vyberte menu Rýchla voľba a stlačte ľavé kontextové tlačidlo  [Zvoliť].
3. Ak chcete priradiť k tlačidlu rýchlu voľbu, vyberte (prázdne). Potom môžete vyhľadať meno v telefónnom zozname.
4. Ak chcete priradenú rýchlu voľbu upraviť alebo zmazať, zvolíte Zmeniť alebo Zmazať.

Nastavenia

Menu 4.1.5

1. Stlačte pravé kontextové tlačidlo  [Kontakty] a otvorí sa telefónny zoznam.
2. Vyberte menu Nastavenia a stlačte ľavé kontextové tlačidlo  [Zvoliť].

► Nastaviť pamäť

Prejdite na voľbu Nastaviť pamäť a stlačte ľavé kontextové tlačidlo  [Zvoliť].

- Ak zvolíte Variabilne, bude sa váš telefón pri každom zázname pýtať, kam ho chcete uložiť.
- Ak vyberiete SIM, uloží sa záznam na SIM kartu; ak vyberiete Telefón, uloží sa

do telefónu.

► Hľadať podľa

Vyberte menu Hľadať podľa a stlačte ľavé kontextové tlačidlo  [Zvoliť].

- Ak zvolíte Variabilne, bude telefón požadovať kritérium hľadania.
- Ak vyberiete Meno, telefón bude prehľadávať záznamy podľa mena, ak vyberiete Číslo, budú sa záznamy prehľadávať podľa čísla.



► Zobrazit' možnosti

Prejdite na voľbu Zobrazit' možnosti a stlačte ľavé kontextové tlačidlo  [Zvoliť].

- **Iba meno:** V telefónnom zozname sa zobrazia len mená.
- **S obrázkami:** V telefónnom zozname sa zobrazia informácie s ikonami a obrázkami.
- **Meno a číslo:** V telefónnom zozname sa zobrazia mená a čísla.

Kopírovať všetko**Menu 4.1.6**





Pomocou tejto voľby môžete kopírovať/presúvať záznamy z pamäte SIM karty do pamäte telefónu a naopak.

1. V pohotovostnom režime stlačte pravé kontextové tlačidlo  [Kontakty] a otvorí sa telefónny zoznam.
2. Vyberte menu Kopírovať všetko a stlačte ľavé kontextové tlačidlo  [Zvoliť]. Otvorí sa toto menu:
 - **Zo SIM karty do telefónu:** Použite túto voľbu, ak chcete kopírovať záznam zo SIM karty do pamäte telefónu.
 - **Z telefónu na SIM kartu:** Použite túto voľbu, ak chcete kopírovať záznam z pamäte telefónu na SIM kartu.
3. Zobrazí sa toto podmenu:
 - **Ponechať originál:** Kopírované telefónne čísla sa z pôvodného umiestnenia nevymažú.

- **Zmazať originál:** Kopírované telefónne čísla sa z pôvodného umiestnenia vymažú.

Zmazať všetko**Menu 4.1.7**

V tomto menu môžete zmazať všetky záznamy na SIM karte a v telefóne. Táto funkcia vyžaduje Bezpečnostný kód.





1. V pohotovostnom režime stlačte pravé kontextové tlačidlo  [Kontakty], vyberte Zmazať všetko a stlačte  [Zvoliť].
2. Potom vyberte pamäť, ktorú chcete zmazať.
3. Vložte bezpečnostný kód a stlačte ľavé kontextové tlačidlo  alebo pravé kontextové tlačidlo  [Späť].

Informácie**Menu 4.1.8****► Číslo služby**

Zobrazenie zoznamu služieb, ktoré ponúka operátor (ak SIM karta podporuje túto funkciu).



1. V pohotovostnom režime stlačte pravé

kontextové tlačidlo  [Kontakty] a vyberte voľbu Informácie.

2. Vyberte menu Číslo služby a stlačte ľavé kontextové tlačidlo  [Zvoliť].
3. Zobrazia sa názvy dostupných služieb.
4. Na výber služby použite  a  .
Stlačte  [Odoslať].

► Stav pamäte

V tomto menu môžete zistiť informácie o voľnej a použitej pamäti v telefóne.

1. V pohotovostnom režime stlačte pravé kontextové tlačidlo  [Kontakty] a otvorí sa telefónny zoznam. Vyberte voľbu Informácie stlačením ľavého kontextového tlačidla  [Zvoliť].
2. Vyberte menu Stav pamäte a stlačte ľavé kontextové tlačidlo  [OK].

► Vlastné číslo (závisí od SIM)









V tomto menu si môžete uložiť a zobrazit' vlastné číslo (telefónne číslo SIM karty).

Kalendár

Menu 4.2

Po vstúpení do tohto menu sa objaví kalendár. V hornej časti displeja je oddelenie dátumu. Vždy keď zmeníte dátum, aktualizuje sa aj kalendár. Na výber konkrétneho dátumu použite štvorcový kurzor. Ak je dátum v kalendári podčiarknutý, znamená to, že máte na daný deň úlohu alebo poznámku. Táto funkcia vám bude pripomínať úlohy a poznámky. K udalosti si môžete pridať aj zvukový alarm.

Zmena dňa, mesiaca a roka

| | |
|---|----------|
|   | Ročne |
|   | Mesačne |
|   | Týždenne |
|   | Denne |



V režime Kalendár stlačte ľavé kontextové tlačidlo  [Možnosti] a zobrazí sa toto podmenu:



Pridat'**Menu 4.2.1**

K vybratému dňu môžete pridať novú úlohu alebo poznámku. Celkovo môžete uložiť až 20 záznamov.



Napíšte predmet záznamu a stlačte ľavé kontextové tlačidlo  [OK]. Doplňte príslušné informácie v poliach: **Čas**, **Opakovať** a **Alarm**.

Zobraziť**Menu 4.2.2**

Zobrazenie všetkých úloh a poznámok na daný deň. Zoznamom poznámok môžete prechádzať pomocou tlačidiel , . Ak k poznámke nastavíte alarm, zobrazí sa ikona budíka.

Ak si chcete prezrieť poznámku, stlačte ľavé kontextové tlačidlo  [Zvoliť]. Ak chcete upraviť alebo zmazať vybratú poznámku, stlačte ľavé kontextové tlačidlo  [Možnosti].

Zobraziť všetko**Menu 4.2.3**

Zobrazí všetky uložené poznámky. Zoznamom poznámok môžete prechádzať pomocou tlačidiel , . Ak si chcete prezrieť poznámku,

stlačte ľavé kontextové tlačidlo  [Zvoliť].



Zmazať po uplynutí**Menu 4.2.4**

Pomocou tejto voľby môžete vymazať úlohy, na ktoré vás už telefón upozornil.

Zmazať všetko**Menu 4.2.5**

Po potvrdení voľby sa vymažú všetky úlohy.

Poznámka**Menu 4.3**

1. Vyberte voľbu **Poznámka** stlačením ľavého kontextového tlačidla  [Zvoliť].
2. Ak je zoznam prázdny, môžete pridať novú stlačením ľavého kontextového tlačidla  [Pridať].
3. Napíšte poznámku a stlačte ľavé kontextové tlačidlo  [OK].

! **Poznámka** Ak chcete meniť režim písania textu, postupne stláčajte .

Správy

Menu 5

Toto menu obsahuje funkcie spojené so službami SMS (Služba krátkych správ – angl. Short Message Service), MMS (Služba multimediálnych správ – angl. Multimedia Message Service), s hlasovou poštou a správami služieb siete.

Napísať textovú správu

Menu 5.1

V tomto menu môžete písať a upravovať správy a sledovať ich dĺžku.



1. Vstúpte do menu Správy stlačením ľavého kontextového tlačidla  [Zvoliť].
2. Ak chcete napísať novú správu, vyberte Napísať textovú správu.
3. Ak chcete písať text jednoduchšie, použite režim T9.
4. Na chcete do správy vložiť symbol, obrázok alebo zvuk, stlačte [Vložiť].

5. Ak chcete špecifikovať nastavenia textu alebo ukončiť písanie, stlačte ľavé kontextové tlačidlo  [Možnosti].

! Poznámka S telefónom, ktorý podporuje EMS verzie 5, môžete odosielať farebné obrázky, zvuky, používať rôzne štýly textu a podobne. Adresát však tieto obrázky, zvuky či texty nemusí prijať v správnej podobe, ak jeho telefón nedisponuje týmito funkciami.

Možnosti

► **Odoslať:** Odoslanie textovej správy.

1. Vložte číslo adresáta.
2. Ak chcete pridať viac adresátov, stlačte .
3. Telefónne čísla môžete vybrať z telefónneho zoznamu.
4. Po vložení telefónnych čísel stlačte ľavé kontextové tlačidlo .

Všetky správy sa automaticky uložia do zložky Odoslané správy, aj keď dôjde pri odosielaní k chybe.

- ▶ **Uložiť:** Uloženie správy medzi Koncepty.
- ▶ **Písmo:** Nastavenia Veľkosť a Štýl písma.
- ▶ **Farba:** Umožňuje nastaviť farbu textu a pozadia správy.
- ▶ **Zarovnanie:** Text správy môžete zarovnať Vľavo Na stred alebo Vpravo.
- ▶ **Pridať slovo do slovníka T9:** Do slovníka prediktívneho režimu môžete pridávať vlastné slová. Toto menu sa zobrazí iba v režime písania textu Prediktívny (T9Abc/T9abc/T9ABC).
- ▶ **Jazyky T9:** Vyberte jazyk režimu T9.
- ▶ **Ukončiť:** Ak počas písania správy stlačíte Ukončiť, ukončíte jej písanie a vrátite sa do menu Správy. Správa, ktorú ste písali, sa neuloží.

Vložiť

- ▶ **Symbol:** Do správy môžete pridať špeciálne znaky.
- ▶ **Obrázok:** Do správy môžete vložiť prednastavený obrázok alebo obrázok zo zložky Moje obrázky.
- ▶ **Zvuk:** K správe môžete pridávať dostupné zvuky.
- ▶ **Textové šablóny:** Pri písaní správ môžete použiť textové šablóny, ktoré sú uložené v telefóne.
- ▶ **Kontakty:** Do správy môžete vložiť telefónne číslo alebo emailovú adresu z telefónneho zoznamu.
- ▶ **Vizitka:** K správe môžete pripojiť svoju vizitku.

Vytvorit' multimedialnu spravu Menu 5.2

V tomto menu môžete písať a upravovať multimedialne správy a sledovať ich veľkosť.

1. Vstúpte do menu Správy stlačením ľavého kontextového tlačidla  [Vybrať].
2. Ak chcete napísať novú správu, vyberte možnosť Vytvorit' multimedialnu správu.
3. Môžete vytvoriť novú správu alebo si vybrať jednu zo šablón multimedialných správ.
4. Ak chcete k správe pridať Symbol, Fotografiu, Obrázok, Zvuk, Hlasovú poznámku, Textové šablóny, Kontakty alebo Vízitiku, stlačte tlačidlo Vložiť.

Možnosti

- ▶ **Odoslať:** Multimedialne správy môžete odoslať viacerým adresátom, určiť ich prioritu alebo ich odoslať neskôr.

- ❗ **Poznámka**
 - Všetky správy sa automaticky uložia do zložky Odoslané správy, aj keď dôjde pri odoslaní k chybe.
 - Informácie o službe priority správ získate od operátora.

- ▶ **Zobraziť:** Zobrazenie multimedialnej správy, ktorú práve vytvárate.
- ▶ **Uložiť:** Multimedialnu správu môžete uložiť Ako koncept alebo Ako šablónu.
- ▶ **Pridať snímku:** Pridanie snímky pred aktuálnu snímku alebo za ňu.
- ▶ **Posun na snímku:** Umožňuje prejsť na predchádzajúcu alebo nasledujúcu snímku.
- ▶ **Zmazať snímku:** Vymazanie aktuálnej snímky.
- ▶ **Nastaviť formát snímky**
 - **Nastaviť časovač:** Umožňuje nastaviť časové parametre snímky, textu, obrázka a zvuku.

– **Vymeniť text a obrázok:** Umožňuje zameniť umiestnenie obrázka a textu v správe.

► **Odstrániť médiá:** Zo snímky môžete odstrániť obrázky, zvuky alebo video.

❗ **Poznámka** Táto voľba je k dispozícii, len ak snímka obsahuje nejaké médium.

► **Pridať slovo do slovníka T9:** Do slovníka prediktívneho režimu môžete pridávať vlastné slová. Toto menu sa zobrazí iba v režime písania textu Prediktívny (T9Abc/T9abc/T9ABC).

► **Jazyky T9:** Vyberte jazyk režimu T9.

► **Ukončiť:** Návrat do menu Správy.

❗ **Poznámka** Ak počas písania multimedialnej správy vyberiete obrázok (15 K), sťahovanie bude trvať najmenej 15 sekúnd. Počas sťahovania sa nedá aktivovať žiadne tlačidlo. Po 15 sekundách môžete opäť písať multimedialnu správu.

Prijaté správy

Menu 5.3

Telefón vás upozorní na prijatie správy. Správa sa potom uloží do zložky Prijaté správy.

V schránke prijatých správ môžete správy rozlišovať pomocou ikon. Viac informácií nájdete v tabuľke.

| | |
|---|--------------------------------|
|  | Multimedialna správa |
|  | Krátka správa |
|  | Správa na SIM karte |
|  | Prečítaná multimedialna správa |
|  | Prečítaná textová správa |
|  | Push správa |
|  | Oznámená multimedialna správa |

Ak telefón zobrazí „Nedostatok miesta na správy SIM“, treba vymazať niektorú zo správ SIM zo schránky prijatých správ. Ak telefón zobrazí „Nedostatok miesta na správu“, môžete miesto v pamäti uvoľniť vymazaním správ, médií alebo aplikácií.

* Správa SIM

Správa SIM znamená, že správa je uložená len na SIM karte. Túto správu môžete presunúť do telefónu.

Pri oznámených multimedialných správach treba čakať na stiahnutie a spracovanie správy.

Správu si môžete prečítať po vybratí ľavým kontextovým tlačidlom .

- ▶ **Zobraziť:** Zobrazenie prijatých správ.
- ▶ **Odpovedať:** Umožňuje odpovedať odosielateľovi správy.
- ▶ **Poslať ďalej:** Správu môžete odoslať ďalšiemu adresátovi.
- ▶ **Volat' naspäť:** Umožňuje zavolať odosielateľovi správy.







- ▶ **Zmazať:** Vymazanie aktuálnej správy.
- ▶ **Zobraziť informácie:** Pri každej správe si môžete prezrieť tieto informácie: Číslo odosielateľa, Predmet (iba pri multimedialných správach), Dátum a čas odoslania správy, Typ správy a Veľkosť správy.
- ▶ **Zmazať všetko:** Vybratím tejto voľby môžete vymazať všetky správy.

Odoslané správy

Menu 5.4

V tomto menu sa nachádzajú odoslané aj neodoslané správy. Pri odoslaných správach je zobrazený stav ich doručenia.

Schránkou sa prechádza rovnako ako schránkou prijatých správ.

| | |
|---|-------------------------|
|  | Odoslaná MMS |
|  | Neodoslaná MMS |
|  | Potvrdené doručenie MMS |
|  | Odoslaná SMS |
|  | Neodoslaná SMS |
|  | Potvrdené doručenie SMS |

Ak ste správu odoslali, môžete si vybrať z týchto možností:

- ▶ **Zobraziť:** Zobrazenie odoslaných správ.
- ▶ **Poslať ďalej:** Odoslanie správy ďalšiemu adresátovi.
- ▶ **Zmazať:** Vymazanie aktuálnej správy.

- ▶ **Zobraziť informácie:** Pri každej správe si môžete prezrieť tieto informácie: Adresát, Predmet (iba pri multimedialných správach), Dátum a čas odoslania správy, Typ správy a Veľkosť správy.
- ▶ **Zmazať všetko:** Vymazanie všetkých správ zo schránky.

Koncepty

Menu 5.5



V tomto menu si môžete prednastaviť najviac päť typov multimedialných správ, ktoré odosielate najčastejšie. Toto menu zobrazí zoznam prednastavených multimedialných správ.

Môžete si vybrať z týchto volieb:

- ▶ **Upraviť:** Úprava vybratej správy.
- ▶ **Zmazať:** Vymazanie vybratej správy.
- ▶ **Zobraziť informácie:** Zobrazenie informácií o správe.

Počúvať hlasovú schránku

Menu 5.6

Ak si chcete vypočúť hlasovú schránku, po vybratí tohto menu stlačte ľavé kontextové tlačidlo  [OK]. V pohotovostnom režime môžete podržať tlačidlo  a vytočí sa hlasová schránka.

- ! Poznámka** Telefón vás upozorní na prijatie hlasovej správy a na displeji sa objaví príslušná ikona. Podrobnosti o správnom nastavení tejto služby a jej dostupnosti získate od operátora.

Info správa

Menu 5.7



(závisí od siete a od objednaných služieb)

Správy info služby sú textové správy zasielané sieťou na mobilné telefóny užívateľov. Poskytujú základné informácie ako predpovede počasia, dopravné informácie, sprostredkovanie taxíkov, informácie o lekárňach a cenách akcií. Každý typ informácie je spojený s číslom, ktoré môžete

získať od operátora. Keď obdržíte správu Info služby, ikona bude indikovať príjem novej správy alebo sa správa Info služby zobrazí priamo na displeji. Ak chcete správu znovu zobraziť, postupujte takto:

Čítať

Menu 5.7.1

- Keď obdržíte správu Info služby a vyberiete Čítať, zobrazí sa správa na displeji. Ďalšie správy môžete čítať pomocou tlačidiel  , , alebo  [Ďalšie].
- Správa zostane zobrazená na displeji, kým neobdržíte ďalšiu.

Témy

Menu 5.7.2

(závisí od siete a od objednaných služieb)

- **Pridať:** Do telefónneho zoznamu môžete pridávať čísla Info služby pod názvami tém.
- **Zobraziť zoznam:** V tomto menu si môžete prezrieť pridané čísla Info služby. Ak stlačíte [Možnosti], môžete upravovať a mazať pridané kategórie Info služby.

- ▶ **Aktívny zoznam:** V aktívnom zozname môžete vyberať čísla správ Info služby. Ak niektoré číslo Info služby aktivujete, môžete z neho prijímať správy.

Šablóny

Menu 5.8

Textové šablóny

Menu 5.8.1

K dispozícii máte šesť textových šablón:

- **Prosím, zavolajte mi naspäť.**
- **Meškám. Prídem o**
- **Kde si teraz?**
- **Som na ceste.**
- **Súrne. Prosím, zavolajte mi.**
- **Milujem Ťa.**

Multimediálne šablóny

Menu 5.8.2

K dispozícii máte tieto možnosti:

- ▶ **Zobraziť:** Pomocou tejto voľby môžete zobraziť multimediálne šablóny.
- ▶ **Upraviť:** Pomocou tejto voľby môžete upraviť multimediálne šablóny.
- ▶ **Pridať:** Pomocou tejto voľby môžete pridať nové multimediálne šablóny.
- ▶ **Napísať správu:** Pomocou tejto voľby môžete písať a odosielať multimediálne správy.
- ▶ **Zmazať:** Pomocou tejto voľby môžete zmazať multimediálne šablóny.
- ▶ **Zmazať všetko:** Pomocou tejto voľby môžete zmazať všetky multimediálne šablóny.

Vizitka

Menu 5.8.3

V tomto menu si môžete vytvoriť vizitku.

Nastavenia

Menu 5.9

Textová správa

Menu 5.9.1

► **Typ správy:**

Text, Hlas, Fax, Natl. paging, X.400, E-mail, ERMES.

Typ správ je zvyčajne nastavený na Text. Text správy môžete prekonvertovať do ďalších formátov. Bližšie informácie o dostupnosti tejto funkcie získate od operátora.

- **Doba platnosti:** Táto služba siete umožňuje nastaviť, ako dlho budú textové správy uložené v centre správ.
- **Správa o doručení:** Ak nastavíte Áno, môžete si overiť, či bola vaša správa úspešne doručená.

- **Odpovedať cez rovnaké stredisko služieb:** Adresát správy môže odpovedať na vašu správu, cena odpovede bude pripísaná na váš telefónny účet.
- **SMS centrum:** V tomto menu je uložené číslo centra SMS na odosielanie krátkych správ.

Multimediálna správa

Menu 5.9.2

- **Priorita:** Nastavenie požadovanej priority správy.
- **Doba platnosti:** Nastavenie doby, počas ktorej budú textové správy uložené v centre správ.
- **Správa o doručení:** Ak nastavíte Áno, môžete si overiť, či bola vaša správa úspešne doručená.
- **Automatické st'ahovanie:** Ak vyberiete Zapnúť, obdržíte multimediálne správy automaticky. Ak vyberiete Vypnúť, obdržíte len notifikačnú správu (oznam) do schránky prijatých správ a potom si môžete toto oznámenie pozrieť. Ak vyberiete Len domáca

sieť, obdržíte multimediálne správy len v domácej sieti.

- ▶ **Zobraziť odosielateľa:** Spolu so správou môžete odoslať aj svoje identifikačné informácie.
- ▶ **Nastavenia siete:** Ak si vyberiete server multimediálnych správ, môžete nastaviť URL servera multimediálnych správ.
- ▶ **Povolené typy**
 - Osobné:** Osobné správy.
 - Reklama:** Komerčné správy.
 - Informácie:** Potrebné informácie.

Centrum hlasovej pošty Menu 5.9.3

Hlasovú poštu môžete prijímať do odkazovej schránky, ak túto službu podporuje operátor. Keď príde do odkazovej schránky nová hlasová pošta, na displeji sa zobrazí príslušný symbol. Bližšie informácie potrebné na správne nastavenie tejto funkcie získate od operátora.

▶ **Domov:** Ak si vyberiete možnosť Domov, môžete si vypočítať hlasovú poštu.

▶ **Roaming:** Prístup k hlasovej pošte máte aj v zahraničí, ak je k dispozícii roaming.

Info správa

Menu 5.9.4

▶ Prijímať

Áno: Ak vyberiete túto voľbu, telefón bude prijímať správy Info služby.

Nie: Ak vyberiete túto voľbu, telefón nebude prijímať správy Info služby.

▶ Ohlásenie

Áno: Telefón jedenkrát zazvoní, keď prijme čísla správy Info služby.

Nie: Telefón pri prijatí správy Info služby nezazvoní.

▶ Jazyky

Požadovaný jazyk vyberte stlačením [Zap./Vyp.]. Správy Info služby sa zobrazia v požadovanom jazyku.

Push správy

Menu 5.9.5

Pomocou tejto voľby nastavíte, či bude telefón prijímať push správy alebo nie.

Fotoaparát





Menu 6



Vďaka svojmu telefónu máte fotoaparát stále pri sebe.



Fotografovať







Menu 6.1

• Fotenie s otvoreným telefónom

1. Vyberte voľbu Fotografovať a potom stlačte tlačidlo . Do tohto menu sa môžete dostať priamo podržaním tlačidla .
2. Zaostríte na predmet, ktorý chcete odfotiť, a stlačte .
3. Ak chcete fotografiu uložiť, stlačte ľavé kontextové tlačidlo  alebo tlačidlo .



! Poznámka Pomocou navigačného tlačidla môžete ovládať veľkosť obrázka, farbu a priblíženie ( alebo .

- ▶ **Priblíženie** []: Nastavenie hodnoty priblíženia od x1 do x5 závisí od rozlíšenia.
- ▶ **Farba** []: Dostupné sú tri možnosti: Farebná, sépiovo hnedá, čiernobiela.











- ▶ **Jas** []: Na nastavenie jas použite pravé/ľavé navigačné tlačidlo. Dostupné sú tri úrovne: -2, -1, 0, +1, +2.
- ▶ **Samospúšť'** []: Nastavenie oneskorenia fotografovania (vypnúť, 3 sekundy a 5 sekúnd). Telefón bude fotografovať s príslušným oneskorením.
- ▶ **Stav pamäte** []: Zobrazenie aktuálneho stavu zaplnenia pamäte.
- ▶ **Svetlo** []: Ak chcete fotografovať na tmavom mieste, môžete si nastaviť osvetlenie.
- ▶ **Rozlíšenie** []: Nastavenie veľkosti obrázka na vysoké (640x480), štandardné (320x240), nízke (128x160) a na fotografie do telefónneho zoznamu (48x48).
- ▶ **Kvalita obrazu** []: Nastavenie kvality obrazu na Basic (základná), Norm (štandardná), Fine (vysoká).

Fotografovať cez šablónu

Menu 6.2

Umožňuje fotografovanie do rôznych prednastavených šablón. Šablóny môžete meniť stlačením navigačného tlačidla ( alebo ).

! Poznámka V tomto režime nemôžete zmeniť rozlíšenie.



- Šablóna** (): Vyberte si jednu zo siedmich prednastavených šablón.
- Kvalita obrazu** (): Fine (vysoká)/ Normal (štandardná)/ Basic (základná).
- Digitálne priblíženie** (): x1, x2, x3, x4, x5
- Odtieň** (): Farebná ()/ Sépiovo hnedá ()/ Čiernobiela ()
- Jas** (): -2, -1, 0, +1, +2
- Samospúšť** (): Vypnúť, 3 sekundy, 5 sekúnd.
- Pamäť** (): Zobrazenie aktuálneho stavu zaplnenia pamäte.

! Poznámka Ak je pamäť plná, zobrazí sa oznámenie „Pamäť je plná“ a nemôžete ukladať ďalšie fotografie. Uvoľnite miesto vymazaním starších fotografií zo zložky Moje fotografie.

8. Svetlo ()

Snímať stále

Menu 6.3

Umožňuje odfotiť maximálne deväť obrázkov za sebou. Po odfotení si obrázky môžete prezrieť stlačením ľavého kontextového tlačidla  . Uložíte ich stlačením ľavého kontextového tlačidla  .

! Poznámka Ak nastavíte rozlíšenie 320x240, môžete nasnímať len šesť obrázkov. Ak nastavíte rozlíšenie 128x160, môžete nasnímať deväť obrázkov.

Album

Menu 6.4

V tomto menu si môžete fotografie prezerať a odosielať ich. Fotku môžete nastaviť aj ako pozadie displeja.

Všetky obrázky**Menu 6.4.1**

V tomto menu si môžete postupne pozrieť všetky fotky.

Normálne obrázky**Menu 6.4.2**

V tomto menu si môžete prezrieť všetky fotografie okrem orámovaných a fotografií z telefónneho zoznamu.

Fotografie so šablónou**Menu 6.4.3**

V tomto menu si môžete prezrieť všetky orámované fotografie.

• Možnosti

- ▶ **Multi zobrazenie:** Zobrazenie maximálne deviatich zmenšených fotografií na displeji.
- ▶ **Vytvoriť multimedialnú správu:** Odoslanie fotografie ako MMS.
- ▶ **Nastaviť ako tapetu:** Nastavenie fotografie ako pozadia displeja.

- ▶ **Prezentácia:** Postupné automatické zobrazovanie fotografií.
- ▶ **Zmazať:** Zmazanie vybratej fotografie.
- ▶ **Upraviť názov:** Upravenie názvu fotografie.
- ▶ **Zobraziť informácie:** Zobrazenie informácií o názve, veľkosti, dátume a čase odfoťovania.
- ▶ **Ochrana:** Fotografiu možno uzamknúť ako ochranu pred nechceným vymazaním.

Obrázky telefónneho zoznamu**Menu 6.4.4**

Pomocou tejto voľby si môžete pozrieť všetky obrázky telefónneho zoznamu.

- ▶ **Nastaviť ako tapetu:** Nastavenie fotografie ako pozadia displeja.
- ▶ **Prezentácia:** Postupné automatické zobrazovanie fotografií.
- ▶ **Zmazať:** Zmazanie vybratej fotografie.
- ▶ **Upraviť názov:** Upravenie názvu fotografie.

- ▶ **Zobrazit' informácie:** Zobrazenie informácií o názve, veľkosti, dátume a čase odfoťovania.
- ▶ **Ochrana:** Fotografiu možno uzamknúť ako ochranu pred nechceným vymazaním.

Nastavenia

Menu 6.5

Stav pamäte

Menu 6.5.1

Umožňuje zistiť kapacitu použitej a voľnej pamäte.

Vyprázdniť album

Menu 6.5.2

Pomocou tejto voľby môžete vymazať všetky fotografie uložené v pamäti.

Automatické ukladanie



Menu 6.5.3

Po aktivovaní tejto voľby sa budú fotografie automaticky ukladať do pamäte.

Nastavenia

Menu 7



Nasledujúce menu si môžete upraviť podľa svojich potrieb a požiadaviek.

1. V pohotovostnom režime stlačte tlačidlo  [Menu] .
2. Ak stlačíte  , priamo vstúpite do menu Nastavenia.

Budík

Menu 7.1

K dispozícii je až päť rôznych budíkov na rozličné časy budenia.

1. Zvoľte Zapnúť a vložte požadovaný čas budenia.
2. Zvoľte periódu opakovania: Raz, Po – Pia, Po – So, Denne.
3. Zvoľte tón budíka a stlačte  [OK].
4. Zvoľte názov budíka a stlačte  [OK].

Dátum a čas

Menu 7.2

V tomto menu môžete nastaviť funkcie súvisiace s dátumom a časom.

Nastaviť dátum

Menu 7.2.1

Umožňuje vložiť aktuálny dátum.

Formát dátumu

Menu 7.2.2

Formát dátumu môžete nastaviť ako DD/MM/RRRR, MM/DD/RRRR, RRRR/MM/DD. (D: Deň/ M: Mesiac/ R: Rok)

Nastaviť čas

Menu 7.2.3

Umožňuje vložiť aktuálny čas.

Formát času

Menu 7.2.4

Formát času môžete nastaviť na 24-hodinový alebo 12-hodinový.

Nastavenia telefónu

Menu 7.3

V tomto menu môžete nastaviť funkcie súvisiace s telefónom.

Nastavenia displeja

Menu 7.3.1

- ▶ **Tapeta:** Umožňuje vybrať obrázok, ktorý sa bude zobrazovať v pohotovostnom režime na pozadí displeja.
- ▶ **Schéma telefónu:** Umožňuje nastaviť štyri farebné štýly: čistý, jasný, papierový alebo kovový.
- ▶ **Uvítanie:** Ak zvolíte Zapnúť, môžete vložiť text, ktorý sa bude zobrazovať v pohotovostnom režime.
- ▶ **Podsvietenie:** Nastavenie doby podsvietenia displeja.
- ▶ **Kontrast displeja:** Kontrast displeja nastavíte tlačidlami  , .
- ▶ **Okno s informáciami:** Pred otvorením označeného menu sa môže zobrazit' aktuálny stav jeho nastavenia. Okno s informáciami sa zobrazuje v spodnej časti displeja.
- ▶ **Názov siete:** Ak zvolíte Zapnúť, na veľkom displeji sa bude v pohotovostnom režime zobrazovať meno operátora.

Jazyk

Menu 7.3.2

V tomto menu môžete zmeniť jazyk, v ktorom sa zobrazuje text na displeji.
Táto zmena sa týka aj režimu písania textu.

Nastavenia hovoru

Menu 7.4

Do menu nastavenia hovorov sa dostanete stlačením  [Zvoliť] v menu Nastavenia.

Presmerovanie hovoru

Menu 7.4.1

Pomocou tejto služby môžete presmerovať prichádzajúce hovory, faxové a dátové volania na iné číslo. Podrobnejšie informácie vám poskytne operátor.

▶ Všetky dátové hovory

Presmeruje všetky hovory.

▶ Ak mám obsadené

Presmeruje hovory, ak je linka obsadená.

► **Ak neodpovedám**

Presmeruje hovor, ak ho neprijmete.

► **Ak som mimo dosahu**

Presmeruje hovory, ak je telefón vypnutý alebo mimo pokrytia sieťou.

► **Všetky dátové hovory**

Presmeruje hovory na číslo s pripojením k počítaču.

► **Všetky faxové hovory**

Presmeruje hovory na číslo s pripojením k faxu.

► **Zrušiť všetko**

Zruší všetky presmerovania.

Podmenu

Každé menu presmerovania hovorov má toto podmenu:

• **Aktivovať**

Aktivuje príslušnú službu.

Do centra hlasových správ

Prepošle do centra hlasových správ. Táto funkcia sa nevzťahuje na voľby Všetky dátové hovory a Všetky faxové hovory.

Na iné číslo

Vložte číslo, na ktoré sa hovory presmerujú.

Na obľúbené číslo

V tomto podmenu môžete zobrazit' posledných päť čísel, na ktoré boli hovory presmerované.

• **Zrušiť**

Zruší vybraté presmerovanie.

• **Zobrazit' stav**

Zobrazí aktuálny stav služby.

Režim prijatia hovoru

Menu 7.4.2

► **Otvorenie telefónu**

Hovor môžete prijať otvorením telefónu.

► **Ľubovoľné tlačidlo**

Hovor môžete prijať stlačením ľubovoľného tlačidla okrem tlačidla  [Koniec].

► **Iba tlačidlo Odoslať**

Hovor môžete prijať len stlačením tlačidla  [Odoslať].

Odoslať vlastné číslo **Menu 7.4.3**
(závisí od siete a objednaných služieb)

► **Zapnúť**

Vaše telefónne číslo sa zobrazí na telefóne volaného.

► **Vypnúť**

Vaše telefónne číslo sa nebude zobrazovať na telefóne volaného.

► **Nastaviť podľa siete**

Ak vyberiete túto voľbu, bude sa vaše číslo pri službe dvoch liniek zobrazovať ako linka 1 alebo linka 2.

Ďalší hovor na linke **Menu 7.4.4**
(služba siete)

► **Aktivovať**

Ak vyberiete Aktivovať, môžete prijať ďalší (prichádzajúci) hovor.

► **Zrušiť**

Ak vyberiete voľbu Zrušiť, telefón neohlási ďalší hovor.

► **Zobraziť stav**

Zobrazí nastavenie menu Ďalší hovor na linke.

Tón po minúte **Menu 7.4.5**

Keď je táto funkcia aktivovaná, telefón pípnutím oznámi každú minútu odchádzajúceho hovoru, aby informoval o jeho dĺžke.

Automatické opakované vytáčanie **Menu 7.4.6**

► **Zapnúť**

Ak je funkcia aktivovaná, telefón bude

automaticky opakovane vytáčať číslo, ak hovor nebol spojený.

► Vypnúť

Ak táto funkcia nie je aktivovaná, telefón nebude opakovane vytáčať číslo, ak hovor nebol spojený.

Bezpečnostné nastavenia

Menu 7.5

Vyžiadanie kódu PIN

Menu 7.5.1

V tomto menu môžete nastaviť telefón tak, aby pri každom zapnutí požadoval vloženie kódu PIN. Ak je táto funkcia aktivovaná, bude telefón požadovať vloženie kódu PIN.

1. Vyberte v menu Bezpečnostné nastavenia položku Vyžiadanie kódu PIN a potom stlačte  [Zvoliť].
2. Nastavte **Zapnúť/Vypnúť**.
3. Ak chcete toto nastavenie zmeniť, musíte po zapnutí telefónu vložiť kód PIN.

4. Ak vložíte nesprávny kód PIN viac ako trikrát, telefón sa zablokuje. Na odblokovanie bude potrebný kód PUK.
5. Na vloženie kódu PUK máte desať pokusov. Ak vložíte nesprávny kód PUK viac ako desaťkrát, telefón sa už nedá odblokovať. V takomto prípade sa musíte obrátiť na svojho operátora.

Zamknutie telefónu

Menu 7.5.2

Bezpečnostný kód môžete použiť na to, aby ste zabránili neoprávnenému používaniu telefónu. Ak vyberiete voľbu Zapnúť, po každom zapnutí telefónu bude potrebné vložiť bezpečnostný kód. Ak nastavíte blokovanie telefónu na Automaticky, telefón bude požadovať bezpečnostný kód iba po výmene SIM karty.

Blokovanie hovoru

Menu 7.5.3

Služba Blokowanie hovoru bráni uskutočniť niektoré kategórie hovorov alebo niektoré kategórie hovorov prijať. Táto funkcia vyžaduje heslo blokovania hovorov. Zobrazí toto podmenu:

► **Všetky odchádzajúce**

Blokovanie všetkých odchádzajúcich hovorov.

► **Medzinárodné**

Blokovanie všetkých odchádzajúcich medzinárodných hovorov.

► **Medzinárodné v zahraničí**

Blokovanie všetkých odchádzajúcich medzinárodných hovorov okrem hovorov do domovskej siete.

► **Všetky prichádzajúce**

Blokovanie všetkých prichádzajúcich hovorov.

► **Prichádzajúce v zahraničí**

Blokovanie všetkých prichádzajúcich hovorov v zahraničí.

► **Zrušiť všetko**

Zruší všetky služby blokovania hovorov.

► **Zmeniť heslo**

Zmení heslo služby blokovania hovorov.

Podmenu:

• **Aktivovať**

Aktivuje vybratú službu blokovania hovorov.

• **Zrušiť**

Zruší nastavené blokovanie hovorov.

• **Zobraziť stav**

Zobrazí aktuálny stav blokovania hovorov.

Číslo pevnej voľby (závisí od SIM)

Menu 7.5.4

Odchádzajúce hovory môžete obmedziť iba na vybraté telefónne čísla. Tieto čísla sú chránené kódom PIN2.

► **Aktivovať**

Obmedzenie odchádzajúcich hovorov na vybraté telefónne čísla.

► **Zrušiť**

Zrušenie funkcie obmedzenia odchádzajúcich hovorov.

► Zoznam čísel

Prezeranie zoznamu povolených čísel na Pevnú voľbu.

Zmeniť kódy

Menu 7.5.5

Skratka PIN znamená Personal Identification Number (osobné identifikačné číslo) a bráni neoprávnenému používaniu telefónu. Môžete zmeniť tieto prístupové kódy: **kód PIN**, **kód PIN2** a **Bezpečnostný kód**.

1. Ak chcete zmeniť Bezpečnostný kód alebo kód PIN2, vložte súčasný kód a stlačte  [OK].
2. Vložte nový Bezpečnostný kód alebo kód PIN2 a potvrdte ho.

Nastavenia siete

Menu 7.6

Sieť, ku ktorej sa telefón prihlási, môžete vybrať buď automaticky, alebo manuálne. Zvyčajne je výber siete nastavený na voľbu Automaticky.

Automaticky

Menu 7.6.1

Ak zvolíte automatický režim, telefón automaticky nájde a vyberie sieť. Automatický režim zostáva nastavený, aj keď telefón vypnete a opäť zapnete.

Ručne

Menu 7.6.2

Telefón zobrazí zoznam sietí, ktoré sú k dispozícii. Potom môžete vybrať sieť, ktorú chcete používať, ak má dohodu o roamingu s vaším domovským operátorom. Ak sa telefón nemôže pripojiť k vybratej sieti, ponúkne vám inú sieť.

Preferované

Menu 7.6.3

V tomto menu môžete vytvoriť zoznam preferovaných sietí a telefón sa bude prihlasovať najprv do nich a ak sa to nepodarí, bude skúšať ostatné siete. Zoznam zostavujete výberom z preddefinovaného zoznamu známych sietí, ktorý je uložený v telefóne.

Pôvodné nastavenia **Menu 7.7**

V tomto menu môžete obnoviť všetky výrobné nastavenia telefónu. Na aktivovanie tejto funkcie budete potrebovať Bezpečnostný kód.

Nastavenie GPRS **Menu 7.8**

GPRS (General Packet Radio Service) je technológia, ktorá umožňuje mobilným telefónom odosielať a prijímať dáta cez sieť mobilných telefónov. GPRS je dátový nosič, ktorý umožňuje bezdrôtový prístup k dátam sietí, ako je internet.

Skôr než začnete používať technológiu GPRS:

- Musíte si aktivovať službu GPRS. Informácie o dostupnosti a aktivácií GPRS získate od operátora.
- Musíte si uložiť nastavenia potrebné na aplikácie GPRS.

Zapnúť

Menu 7.8.1

Ak vyberiete voľbu Zapnúť a sieť podporuje GPRS, telefón sa prihlási do siete GPRS. Od tejto chvíle bude zasielanie krátkych správ prebiehať cez GPRS. Prenos aktívneho dátového spojenia bude rýchlejší (napríklad odoslanie a prijatie emailu).

Podľa potreby

Menu 7.8.2

Ak vyberiete voľbu Podľa potreby, telefón použije prenos GPRS, iba ak spustíte aplikáciu alebo činnosť, ktorá ho vyžaduje. Spojenie GPRS sa ukončí, hneď ako ho nebude vyžadovať žiadna aplikácia.

- ❗ **Poznámka** Ak ste v oblasti, kde nie je dostupné GPRS a máte vybratú voľbu Automaticky, telefón sa bude pokúšať nadviazať spojenie.

Služba

Menu 8

Vďaka telefónu môžete využívať rôzne služby WAP (angl. Wireless Application Protocol – bezdrôtové aplikačné protokoly) ako internet banking, správy, predpovede počasia a letové informácie. Tieto služby sú špeciálne navrhnuté pre mobilné telefóny a ponúkajú ich poskytovatelia služieb WAP.

Zistite si dostupnosť služieb WAP, ich spoplatňovanie a tarify operátora a/alebo poskytovateľa, ktorého služby chcete využívať. Poradia vám aj, ako ich služby využívať.



Po pripojení sa zobrazí domovská stránka (angl. Homepage). Jej obsah závisí od poskytovateľa služby. Ak chcete ukončiť prehliadač, stlačte tlačidlo . Telefón sa vráti do predchádzajúceho menu.

Navigácia v prehliadači WAP

Surfovať po internete môžete buď pomocou telefónnych tlačidiel, alebo pomocou menu v prehliadači WAP.

Používanie tlačidiel telefónu

Keď surfujete po internete, funkcia telefónnych tlačidiel sa odlišuje od režimu telefónu.

| | |
|---|--|
|  | Presúvanie medzi jednotlivými riadkami |
|  | Návrat na predchádzajúcu stránku |
|  | Výber voľby a potvrdenie akcie |

Používanie menu prehliadača WAP

Počas prehliadania stránok prostredníctvom bezdrôtového pripojenia máte k dispozícii niekoľko volieb.

! Poznámka Menu prehliadača WAP sa môže odlišovať v závislosti od jeho verzie.

Internet**Menu 8.1****Domov****Menu 8.1.1**

Pripojenie k domovskej stránke. Zobrazí sa domovská stránka, ktorá je definovaná v aktivovanom profile. Ak ste si ju v aktivovanom profile nezmenili, definoval ju operátor.

Záložky**Menu 8.1.2**

Toto menu vám umožňuje uložiť si URL obľúbených internetových stránok, aby ste sa na ne mohli v budúcnosti jednoduchšie vrátiť. Vo vašom telefóne je niekoľko predinštalovaných záložiek. Tieto predinštalované záložky nemožno vymazať.

Vytvorenie záložky

1. Stlačte ľavé kontextové tlačidlo  [Možnosti].
2. Vyberte Pridať a stlačte tlačidlo OK.
3. Po vložení požadovanej URL a názvu stlačte tlačidlo OK.

* **Tip:** Na vloženie symbolov použite tlačidlo  a . Na vloženie „,“ stlačte .

Po vybratí požadovanej záložky máte k dispozícii tieto voľby:

- ▶ **Pripojiť:** Pripojenie k vybratej záložke.
- ▶ **Pridať:** Vytvorenie novej záložky.
- ▶ **Upraviť:** Úprava URL a/alebo názvu vybratej záložky.

Zmazať všetko: Vymazanie všetkých záložiek.

Profily**Menu 8.1.3**

Profil je informácia pre sieť slúžiaca na pripojenie k internetu.

Každý profil má takéto podmenu:

- ▶ **Aktivovať:** Aktivovanie vybrateho profilu.
- ▶ **Nastavenia:** Úprava a zmena nastavení WAP vybrateho profilu.
 - **Domovská stránka:** Toto nastavenie umožňuje nastaviť adresu URL, ktorú chcete použiť ako domovskú stránku. Pred adresou

URL nemusíte písať http://, pretože to automaticky doplní prehliadač.

- **Nosič:** Nastavenie služby nosiča dát.

1 Dáta

2 GPRS

- **Nastavenia dát:** Je k dispozícii len vtedy, keď vyberiete ako nosič Dáta.

IP adresa: Vložte IP adresu brány WAP.

Vytočiť číslo: Vložte telefónne číslo, pomocou ktorého sa chcete pripojiť k bráne WAP.

Užívateľské ID: Totožnosť užívateľa pre telefónny server (a nie pre bránu WAP), ktorá slúži na identifikáciu.

Heslo: Heslo potrebné pre telefónny server (a nie pre bránu WAP) a slúži na identifikáciu.

Typ hovoru: Vyberte typ dátového hovoru: Analógový alebo Digitálny (ISDN).

Rýchlosť pripojenia: Nastavenie rýchlosti dátového pripojenia: 9600 alebo 14400

Čakacia doba: Uvedte čakaciu dobu. Po uložení tejto hodnoty nebude služba WAP k dispozícii, ak nebude prebiehať príjem alebo prenos dát.

- **Nastavenia GPRS:** Tieto nastavenia sú dostupné len v prípade, ak je ako nosič dát zvolené GPRS.

IP adresa: Vložte IP adresu brány WAP.

APN: Vložte APN služby GPRS.

ID užívateľa: Totožnosť užívateľa požadovaná serverom APN.

Heslo: Heslo vyžadované serverom APN.

- **Typ pripojenia:** Typ pripojenia môže byť Dočasný alebo Trvalý a závisí od brány, ktorú využívate.

Trvalé

Mechanizmus potvrdzovaného doručenia. Má väčšie nároky na prevádzku siete.

Dočasný

Nepotvrdzovaná služba (bez pripojenia).

HTTP

Pripojovanie klientov priamo prostredníctvom HTTP

– Nastavenia servera proxy

IP adresa: Vložte IP adresu proxy servera, ku ktorému sa chcete pripojiť.

Port: Určte port pre proxy.

– Nastavenia DNS

Primárny server: Vložte IP adresu primárneho servera, ku ktorému sa chcete pripojiť.

Sekundárny server: Vložte IP adresu sekundárneho servera, ku ktorému sa chcete pripojiť.

– Bezpečnostné nastavenia:

Podľa používaného portu brány môžete túto možnosť buď zapnúť, alebo vypnúť.

– **Zobrazovať obrázky:** Môžete zvolit', či sa majú na kartách WAP zobrazovať obrázky alebo nie.

▶ **Premenovať:** Zmena názvu profilu.

▶ **Zmazať:** Vymazanie vybraného profilu zo zoznamu.

▶ **Pridať:** Vloženie nového profilu.

Prejsť na URL

Menu 8.1.4

Priame pripojenie k stránke, ktorú chcete zobrazit'. Uved'te konkrétnu adresu URL a stlačte tlačidlo OK.

Nastavenia cache

Menu 8.1.5

Informácie alebo dáta súvisiace so službami, ku ktorým ste pristupovali, sú uložené v pamäti zásobníka telefónu (cache).

Zmazať cache

Vymazanie celého obsahu zásobníka.

Skontrolovať cache

Nastavte, či sa má spojenie realizovať cez cache alebo nie.

! **Poznámka** Cache je vyrovnávacia pamäť, ktorá sa používa na dočasné uloženie dát.

Nastavenia cookies **Menu 8.1.6**

Informácie alebo dáta súvisiace so službami, ku ktorým ste pristupovali, sú uložené v pamäti zásobníka telefónu (cache).

Zmazať cookies

Vymaže všetky súbory cookie.

Skontrolovať cookies

Zistí, či sa súbory cookie používajú alebo nie.

Bezpečnostná certifikácia **Menu 8.1.7**

V tomto menu sa zobrazí zoznam dostupných certifikátov.

► **Inštitúcia:** Zoznam úradných certifikátov, ktoré sú uložené v telefóne.

► **Osobné:** Zoznam osobných certifikátov, ktoré sú uložené v telefóne.

Pôvodné profily **Menu 8.1.8**

Touto voľbou vrátite zmeny v profiloch do pôvodných nastavení.

Verzia prehliadača **Menu 8.1.9**

Zobrazenie verzie prehliadača WAP.

Služba SIM **Menu 8.2**

Toto menu je závislé od SIM karty a služieb siete.

Stiahnuté

Menu 9

Hry a iné

Menu 9.1

- **Moje hry a iné:** V tomto menu môžete spravovať aplikácie Java, ktoré sú nainštalované v telefóne. Stiahnuté aplikácie môžete spustiť, zmazať alebo nastaviť voľbu pripojenia. Stiahnuté aplikácie sú umiestnené v zložkách. Ak chcete otvoriť vybratú zložku alebo spustiť midlet, stlačte ľavé kontextové tlačidlo  [Zvoliť].

Java™ je technológia vyvinutá spoločnosťou Sun Microsystems.

Podobne ako môžete v internetovom prehliadači sťahovať Java Applet, môžete pomocou telefónu používajúceho WAP sťahovať Java MIDlet. V závislosti od ponuky operátora sa dajú všetky programy založené na Java (napríklad hry) stiahnuť a spustiť v telefóne. Keď stiahnete Java program, môžete si ho prezrieť v menu Moje hry a iné, v ktorom sa dá program vybrať, spustiť alebo vymazať. Súbor programov Java sú v telefóne uložené vo formáte JAR alebo JAD.

- ! Poznámka**
- Súbor JAR je komprimovaný program Java a súbor JAD je opisný súbor, ktorý obsahuje všetky detailné informácie. Pred stiahnutím programu zo siete si môžete v súbore JAD prezrieť detailné informácie o programe.
 - Aj keď sú aplikácie Java založené na štandardnom jazyku (J2ME), nie sú vždy kompatibilné so všetkými telefónmi, pretože môžu používať špecifické knižnice. Ak si stiahnete aplikáciu Java, ktorá nie je vytvorená špeciálne pre tento model telefónu, môže sa stať, že sa telefón vypne alebo zablokuje. V takomto prípade treba vybrať batériu a opäť ju vložiť. Tieto problémy môžu byť spôsobené nekompatibilitou programov a neznamenujú, že telefón pracuje nesprávne.

- ! Upozornenie**
- V telefóne je možné spustiť len programy založené na technológii J2ME (Java 2 Micro Edition). Programy založené na technológii J2SE (Java 2 Standard Edition) sa dajú spustiť len v počítači.

Obrázky

Menu 9.2

Po stlačení ľavého kontextového tlačidla  [Možnosti] sa zobrazí toto menu:

- ▶ **Nastaviť ako tapetu:** Nastavenie vybraného obrázka ako pozadia displeja.
- ▶ **Vytvoriť multimedialnú správu:** Odoslanie stiahnutého obrázka prostredníctvom MMS.

Zvuky

Menu 9.3

Po stlačení ľavého kontextového tlačidla  [Možnosti] sa zobrazí toto menu:

- ▶ **Nastaviť ako vyzváňací tón:** Nastavenie vybraného zvuku ako vyzváňacej melódie.
- ▶ **Napísať správy:** Melódiu môžete odoslať prostredníctvom SMS a MMS.

Príslušenstvo

K tomuto mobilnému telefónu existuje veľké množstvo príslušenstva. Môžete si vybrať podľa svojich požiadaviek na komunikáciu.

Štandardná batéria



Sada headset (slúchadlo)

Po pripojení k telefónu vám uvoľní ruky.

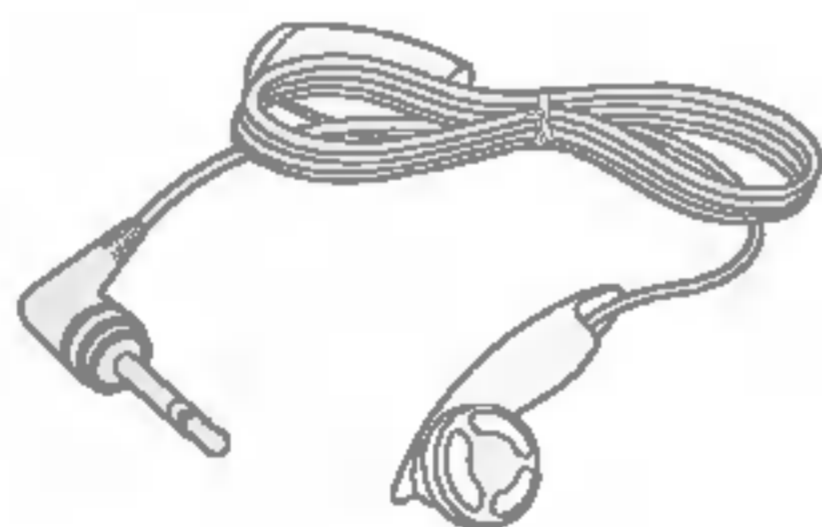

Cestovná nabíjačka

Táto nabíjačka umožňuje nabiť batériu, keď ste mimo domova alebo práce.



Dátový kábel/ CD

Telefón môžete pripojiť k počítaču a prenášať medzi nimi dáta.

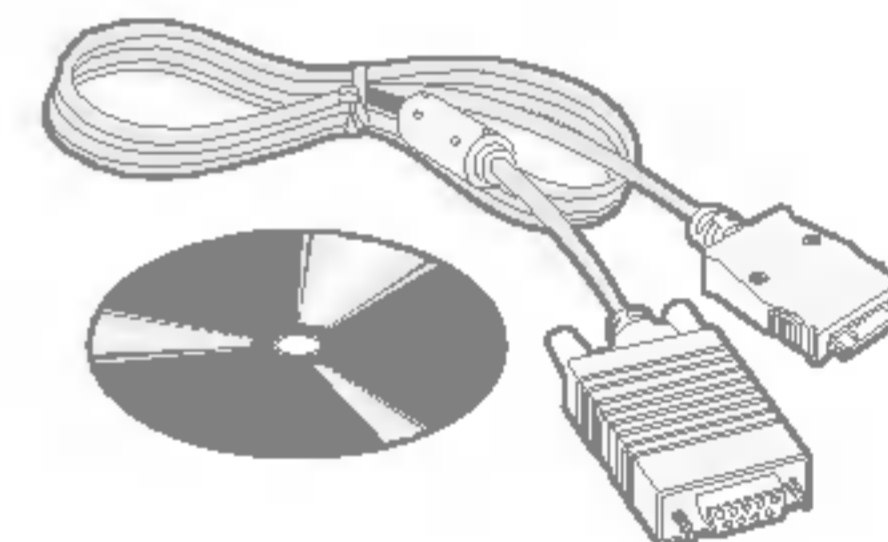

! Poznámka

- Používajte iba príslušenstvo, ktoré dodáva spoločnosť LG.
- Nedodržanie tohto pokynu môže spôsobiť zneplatnenie záruky.
- Príslušenstvo sa v rôznych regiónoch môže líšiť. Ak máte nejaké otázky, obráťte sa na našu oblasťnú servisnú spoločnosť alebo predajcu.

Technické údaje

Všeobecné

Názov produktu : C3320

System : GSM 900 / DCS 1800

Teplotný rozsah

Max : +55 °C

Min : -10 °C



C3320 User Guide

- English

WE SHOULD INFORM USER THAT THIS MANUAL CAN HAVE SOME DIFFERENCES FROM PHONE DEPENDING ON PHONE S/W AND SERVICE PROVIDER.



Disposal of your old appliance

All electrical and electronic products should be disposed of separately from the municipal waste stream via designated collection facilities appointed by the government or the local authorities.

When this crossed-out wheeled bin symbol is attached to a product it means the product is covered by the European Directive 2002/96/EC.

Introduction

Congratulations on your purchase of the advanced and compact C3320 cellular phone, designed to operate with the latest digital mobile communication technology.



This user's guide contains important information on the use and operation of this phone. Please read all the information carefully for optimal performance and to prevent any damage to or misuse of the phone. Any changes or modifications not expressly approved in this user's guide could void your warranty for this equipment.

⚠ Using the magnetic lock case for folder type phones is caused some problems such as self-power off, absence of network.

For Your Safety

Read these simple guidelines. Breaking the rules may be dangerous or illegal. Further detailed information is given in this manual.

Warning

- Mobile Phones must be switched off at all times in an aircraft.
- Do not hold the phone in your hand while driving.
- Do not use your phone near petrol stations, fuel depots, chemical plants or blasting operations.
- For your safety, use ONLY specified ORIGINAL batteries and chargers.
- Do not handle the phone with wet hands while it is being charged. It may cause an electric shock or seriously damage your phone.
- Keep the phone in a safe place out of children's reach. It includes small parts which if detached may cause a choking hazard.

Caution

- Switch off the phone in any area where required by special regulations. For example, do not use your phone in hospitals or it may affect sensitive medical equipment.
- Emergency call may not be available under all cellular networks. Therefore, you should never depend solely on the phone for emergency calls.
- Only use ORIGINAL accessories to avoid damage to your phone.
- All radio transmitters carry risks of interference with electronics in close proximity. Minor interference may affect TVs, radios, PCs, etc.
- Batteries should be disposed of in accordance with relevant legislation.
- Do not dismantle the phone or battery.

Guidelines for safe and efficient use

Radio wave exposure and Specific Absorption Rate (SAR) information

This mobile phone model C3320 has been designed to comply with applicable safety requirement for exposure to radio waves. This requirement is based on scientific guidelines that include safety margins designed to assure this safety of all persons, regardless of age and health.

- The radio wave exposure guidelines employ a unit of measurement known as the Specific Absorption Rate, or SAR. Tests for SAR are conducted using standardized method with the phone transmitting at its highest certified power level in all used frequency bands.
- While there may be differences between the SAR levels of various LG phone models, they are all designed to meet the relevant guidelines for exposure to radio waves.
- The SAR limit recommended by the international Commission on Non-Ionizing Radiation Protection (ICNIRP), which is 2W/kg averaged over ten (10) gram of tissue.

- The highest SAR value for this model phone tested by DAS4 for use at the ear is 0.947 W/kg (10g).
- SAR data information for residents in countries/regions that have adopted the SAR limit recommended by the Institute of Electrical and Electronics Engineers (IEEE), which is 1.6 W/kg averaged over one (1) gram of tissue.

Product care and maintenance

Warning: Use only batteries, charger and accessories approved for use with this particular phone model. The use of any other types may invalidate any approval or warranty applying to the phone, and may be dangerous.

- Do not disassemble this unit. Take it to a qualified service technician when repair work is required.
- Keep away from electrical appliance such as a TV, radio or personal computer.
- The unit should be kept away from heat sources such as radiators or cookers.
- Do not drop.

- Do not subject this unit to mechanical vibration or shock.
- The coating of the phone may be damaged if covered with wrap or vinyl wrapper.
- Do not use harsh chemicals (such as alcohol, benzene, thinners, etc.) or detergents to clean your phone. There is a risk of this causing a fire.
- Do not subject this unit to excessive smoke or dust.
- Do not keep the phone next to credit cards or transport tickets; it can affect the information on the magnetic strips.
- Do not tap the screen with a sharp object; otherwise, it may damage the phone.
- Do not expose the phone to liquid or moisture.
- Use the accessories like an earphone cautiously.
- If you put your phone in a pocket or bag without covering the receptacle of the phone (power plug pin), metallic articles (such as a coin, paperclip or pen) may short-circuit the phone. Always cover the receptacle when not in use.
- Never place your phone in a microwave oven as it will cause the battery to explode.
- Only authorized personnel should service the phone and its accessories. Faulty installation or service may result in accidents and consequently invalidate the warranty.
- Do not use the phone if the antenna is damaged. If a damaged antenna contacts skin, it may cause a slight burn. Please contact an LG Authorized Service Center to replace the damaged antenna.
- The label of the phone contains important information for customer support purposes. Do not remove it.

Efficient phone operation

To enjoy optimum performance with minimum power consumption please:

- Hold the phone as you speak to any other telephone. While speaking directly into the microphone, angle the antenna in a direction up and over your shoulder. If the antenna is extendable/ retractable, it should be extended during a call.
- Do not hold the antenna when the phone is in use. If you hold it, it can affect call quality, it also may cause the phone to operate as a higher power level that needed and shorten talk and standby times.
- If your mobile phone supports infrared, never direct the infrared ray at anyone's eye.

Electronics devices

All mobile phones may get interference, which could affect performance.

- Do not use your mobile phone near medical equipment without requesting permission. Avoid placing the phone over the pacemaker, i.e. in your breast pocket.
- Some hearing aids might be disturbed by mobile phones.
- Minor interference may affect TVs, radios, PCs, etc.
- Do not bend, scratch, or expose to static electricity.

Road safety

Check the laws and regulations on the use of mobile phones in the areas when you drive.

- Do not use a hand-held phone while driving.
- Give full attention to driving.
- Use a hands-free kit, if available.
- Pull off the road and park before making or answering a call if driving conditions so require.

- RF energy may affect some electronic systems in your motor vehicle such as car stereo, safety equipment.
- When riding in a car, do not leave your phone or set up the hands-free kit near to the air bag. If wireless equipment is improperly installed and the air bag is activated, you may be seriously injured.

Blasting area

Do not use the phone where blasting is in progress. Observe restrictions, and follow any regulations or rules.

Potentially explosive atmospheres

- Do not use the phone at a refueling point. Don't use near fuel or chemicals.
- Do not transport or store flammable gas, liquid, or explosives in the compartment of your vehicle, which contains your mobile phone and accessories.

In aircraft

Wireless devices can cause interference in aircraft.

- Turn off your mobile phone before boarding any aircraft.
- Do not use it on the ground without crew permission.

Battery information and care

- You do not need to completely discharge the battery before recharging. Unlike other battery systems, there is no memory effect that could compromise the battery's performance.
- Use only LG batteries and chargers. LG chargers are designed to maximize the battery life.
- Do not disassemble or short-circuit the battery pack.
- Keep the metal contacts of the battery pack clean.
- Replace the battery when it no longer provides acceptable performance. The battery pack may be recharged hundreds of times until it needs replacing.

Guidelines for safe and efficient use

- Recharge the battery if it has not been used for a long time to maximize usability.
- Do not expose the battery charger to direct sunlight or use it in high humidity, such as the bathroom.
- Do not leave the battery in hot or cold places, this may deteriorate the battery performance.

Network service

- Some services and functions described in this user's guide are dependent on network or subscription. Therefore, all menus may not be available in your phone. Please consult network operator for more information about your subscription.

C3320 User Guide

| | | | |
|--|-----------|--|-----------|
| C3320 features | 13 | Selecting Functions and Options | 27 |
| Part of the phone | 13 | In-Call Menu | 28 |
| Display Information | 16 | During a Call | 28 |
| On-Screen Icons | 17 | Conference Calls | 29 |
| | | | |
| Getting started | 18 | Menu Tree | 31 |
| Installing the SIM card and the | | Profiles | 33 |
| handset battery | 18 | Activate | 33 |
| Charging the Battery | 20 | Personalise | 33 |
| Disconnecting the charger | 21 | Rename | 34 |
| | | | |
| General Functions | 22 | Call register | 35 |
| Making a Call | 22 | Missed calls | 35 |
| Adjusting the Volume | 23 | Received calls | 35 |
| Answering a Call | 23 | Dialled calls | 35 |
| Entering Text | 23 | Delete recent calls | 36 |
| | | Call charges | 36 |



| | | | |
|-------------------------------|-----------|---------------------------------------|-----------|
| Call duration | 36 | Caller groups | 41 |
| Call costs | 36 | Speed dial | 41 |
| Settings | 36 | Settings | 41 |
| GPRS information | 37 | Copy all | 42 |
| Call duration | 37 | Delete all | 43 |
| Data volumes | 37 | Information | 43 |
| Tools | 38 | Scheduler | 44 |
| Calculator | 38 | Add new | 44 |
| Unit converter | 38 | View | 44 |
| World time | 38 | View all | 44 |
| Voice recorder | 38 | Delete past | 45 |
| Record | 39 | Delete all | 45 |
| View list | 39 | Memo | 45 |
| Memory status | 39 | Messages | 46 |
| Organiser | 40 | Write text message | 46 |
| Contacts | 40 | Write multimedia message | 47 |
| Search | 40 | Inbox | 48 |
| Add new | 40 | Outbox | 49 |
| | | Drafts | 50 |

| | |
|-----------------------------------|-----------|
| Listen to voice mail | 50 |
| Info message | 51 |
| Read | 51 |
| Topics | 51 |
| Templates | 51 |
| Text templates | 51 |
| Multimedia templates | 52 |
| Signature | 52 |
| Settings | 52 |
| Text message | 52 |
| Multimedia message | 53 |
| Voice mail centre | 53 |
| Info message | 54 |
| Push messages | 54 |
| Camera | 55 |
| Take picture | 55 |
| Take in modes | 55 |
| Take continuously | 56 |
| Album | 56 |

| | |
|------------------------------|-----------|
| All pictures | 56 |
| General pictures | 56 |
| Mode pictures | 57 |
| Phonebook pictures | 57 |
| Settings | 57 |
| Memory status | 57 |
| Clear album | 58 |
| Auto save | 58 |
| Settings | 59 |
| Alarm clock | 59 |
| Date & Time | 59 |
| Set date | 59 |
| Date format | 59 |
| Set time | 59 |
| Time format | 59 |
| Phone settings | 59 |
| Display settings | 59 |
| Language | 60 |
| Call settings | 60 |

| | |
|--------------------------------|-----------|
| Call divert | 60 |
| Answer mode | 61 |
| Send my number | 62 |
| Call waiting | 62 |
| Minute minder | 62 |
| Auto redial | 62 |
| Security settings | 63 |
| PIN code request | 63 |
| Phone lock | 63 |
| Call barring | 63 |
| Fixed dial number | 64 |
| Change codes | 65 |
| Network settings | 65 |
| Automatic | 65 |
| Manual | 65 |
| Preferred | 65 |
| Reset settings | 65 |
| GPRS setting | 66 |
| Power on | 66 |
| When needed | 66 |

| | |
|-------------------------------|-----------|
| Service | 67 |
| Internet | 67 |
| Home | 67 |
| Bookmarks | 68 |
| Profiles | 68 |
| Go to URL | 70 |
| Cache settings | 70 |
| Cookies settings | 70 |
| Security certification | 70 |
| Reset profiles | 71 |
| Browser version | 71 |
| SIM service | 71 |
| Downloads | 72 |
| Games & more | 72 |
| Pictures | 73 |
| Sounds | 73 |
| Accessories | 74 |
| Technical Data | 76 |

C3320 features

Part of the phone

1. Earpiece





2. Main LCD

- **Top:** Signal strength, battery level and various function
- **Bottom:** Soft key indications

3. Alpha numeric keys

- **In standby mode:** Input numbers to dial

Hold down

-  – International calls
-  – Activate Voice mail centre menu
-  to  – Speed dials
-  – Activate Timer in Take picture mode

- **In editing mode:** Enter numbers & characters

4. Microphone



5. Side keys

- **In standby mode (opened):** Volume of key tone
- **In menu:** scroll up & down
- **During a call:** volume of the earpiece

6. Side camera key

7. Sub LCD



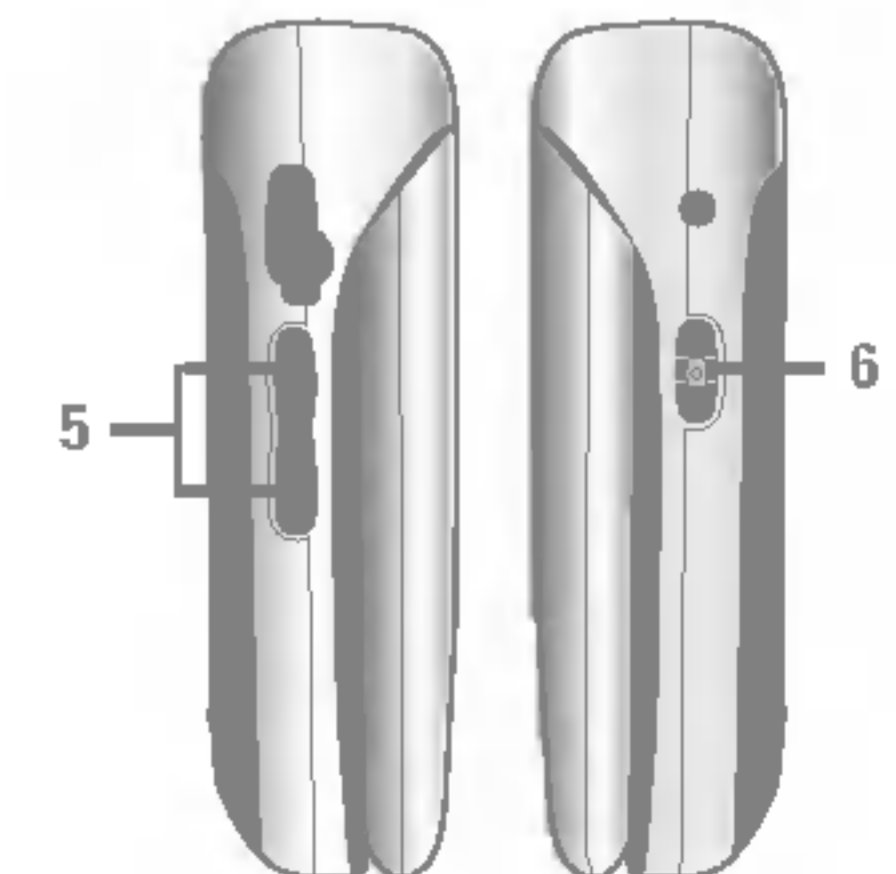

8. Flash

9. Camera lens



1. Navigation key

• In standby mode:

-  **Briefly:** List of Favorites
-  **Briefly:** List of Contacts
-  **Briefly:** List of Messages
-  **Briefly:** List of Profiles

Hold down: Activate/Deactivate Vibrate mode

• In menu: scroll up & down

2. Confirm key

3. Soft keys

- These keys perform the function Indicated in the bottom of the display.

4. Scheduler hot key

- Activate the Scheduler menu directly.

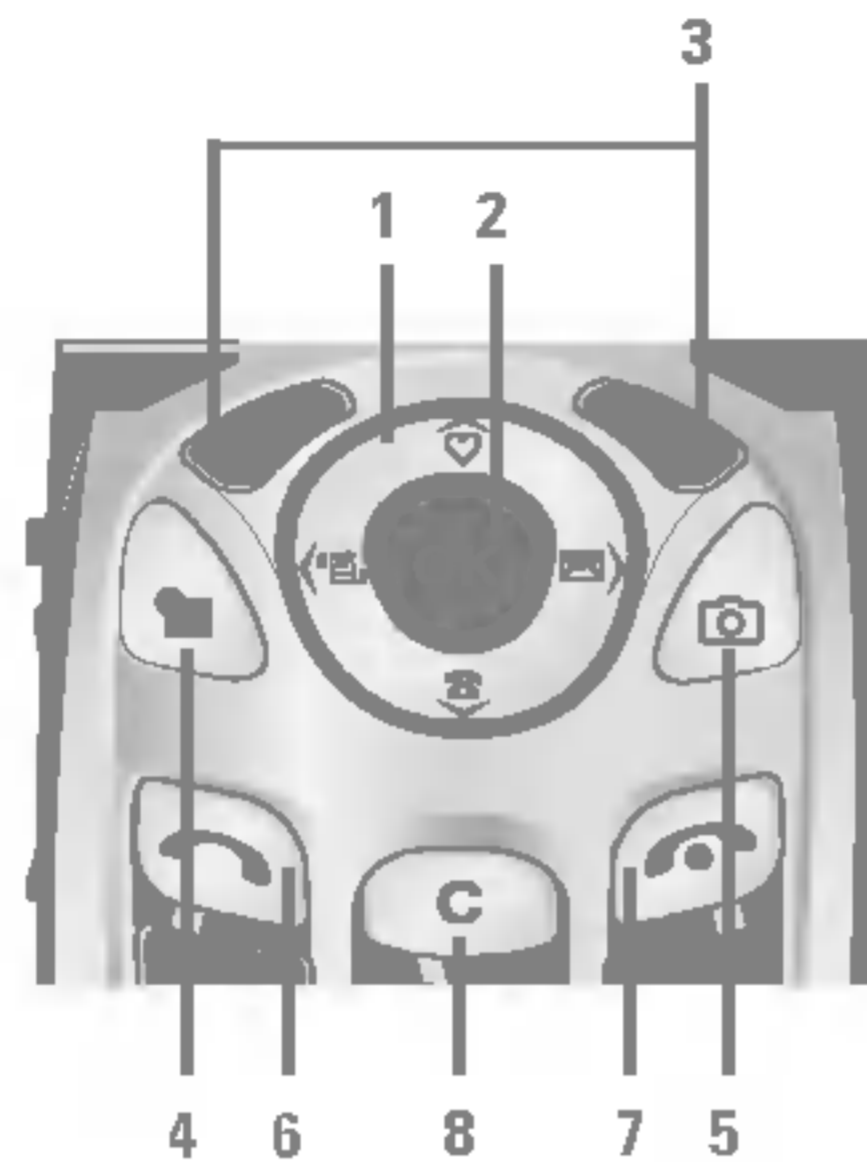

5. Downloads hot key

- **Briefly:** List of Downloads menu

6. Send key

- Dial a phone number and answer a call.
- In standby mode: shows recently dialed, received and missed call.

7. End key

- Switched on/off (hold down)
- End or reject a call.

8. Clear key

Rear view

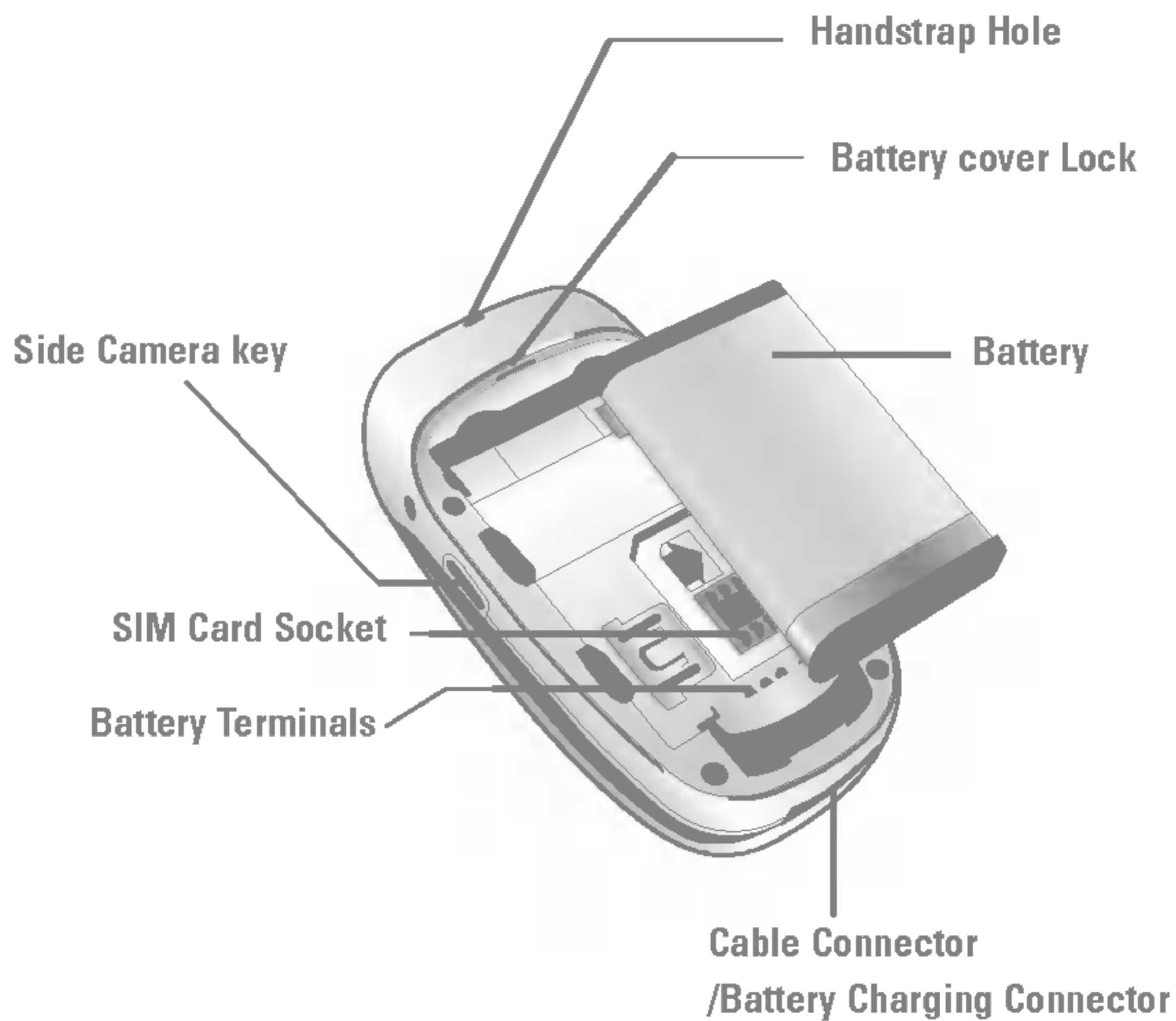



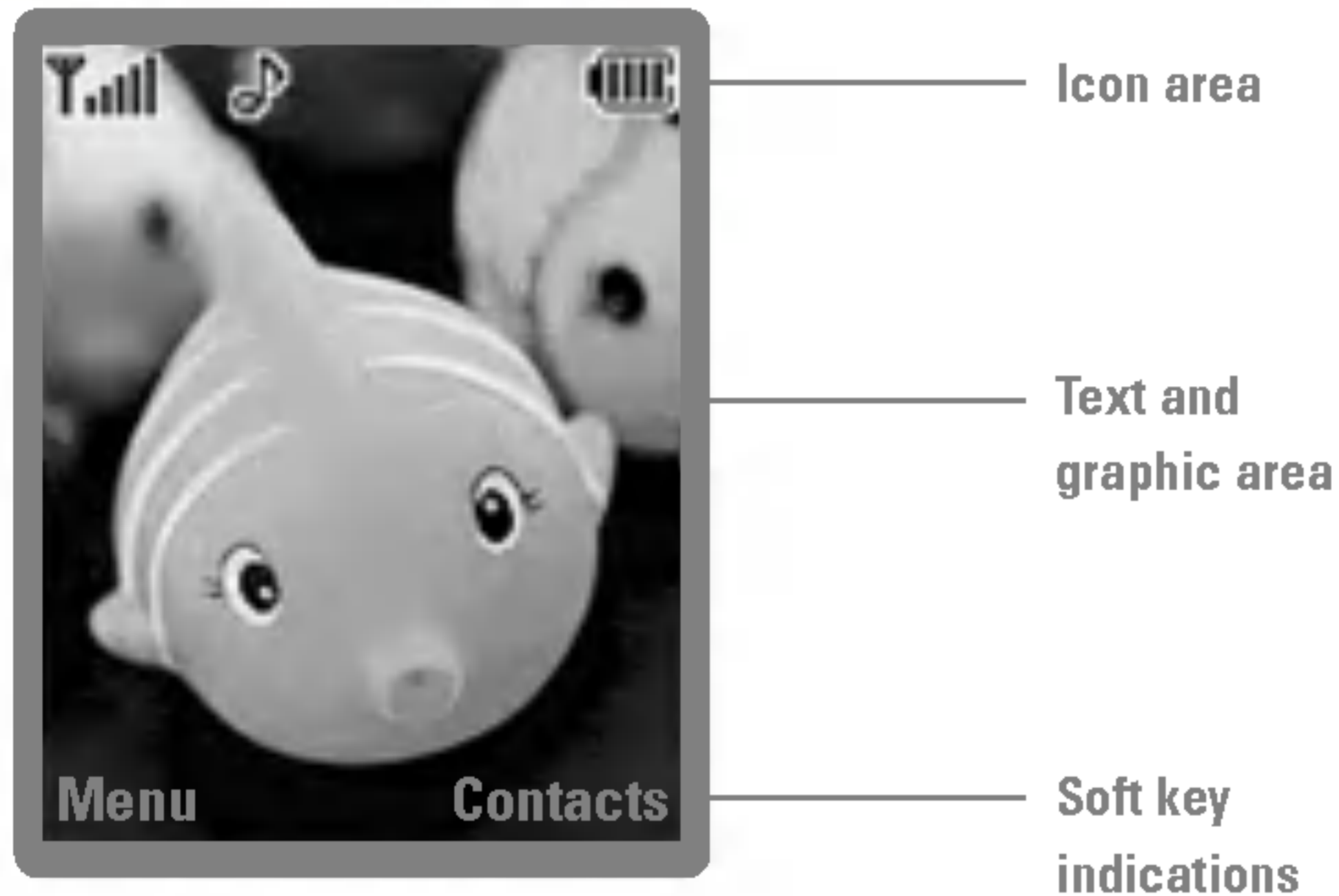





Display Information











| | |
|--------------|--|
| First line | Displays various icons. See page 17. |
| Middle lines | Display messages, instructions and Any information that you enter, such As number to be dialled. |
| Last line | Shows the functions currently Assigned to the two soft keys. |

The screen displays several icons. There are described below.

On-Screen Icons

| | |
|---|---|
|  | Tells you the strength of the network signal. * |
|  | Call is connected. |
|  | You can use GPRS service. |
|  | Shows that you are using a roaming service. |
|  | The alarm has been set and is on. |
|  | Tells you the status of the battery. |
|  | You have received a text message. |
|  | You have received a voice message. |
|  | You can view your schedule. |

Note * The quality of the conversation may change depending on network coverage. When the signal strength is below 2 bars, you may experience muting, call drop and bad audio. Please take the network bars as indicator for your calls. When there are no bars, that means that there is no network coverage: in this case, you won't be able to access the network for any service (call, messages and so on).

| | |
|---|--|
|  | Vibrate only menu in profile. |
|  | General menu in profile. |
|  | Loud menu in profile. |
|  | Silent menu in profile. |
|  | Headset menu in profile. |
|  | You can divert a call. |
|  | Indicates that the phone is accessing the WAP. |
|  | Indicates that you are using GPRS. |

Getting started

Installing the SIM card and the handset battery

1. Remove the battery cover.

Make sure the power is off before you remove the battery.

Press the battery release latch and slide the battery cover toward the bottom of the phone. And remove the battery cover.

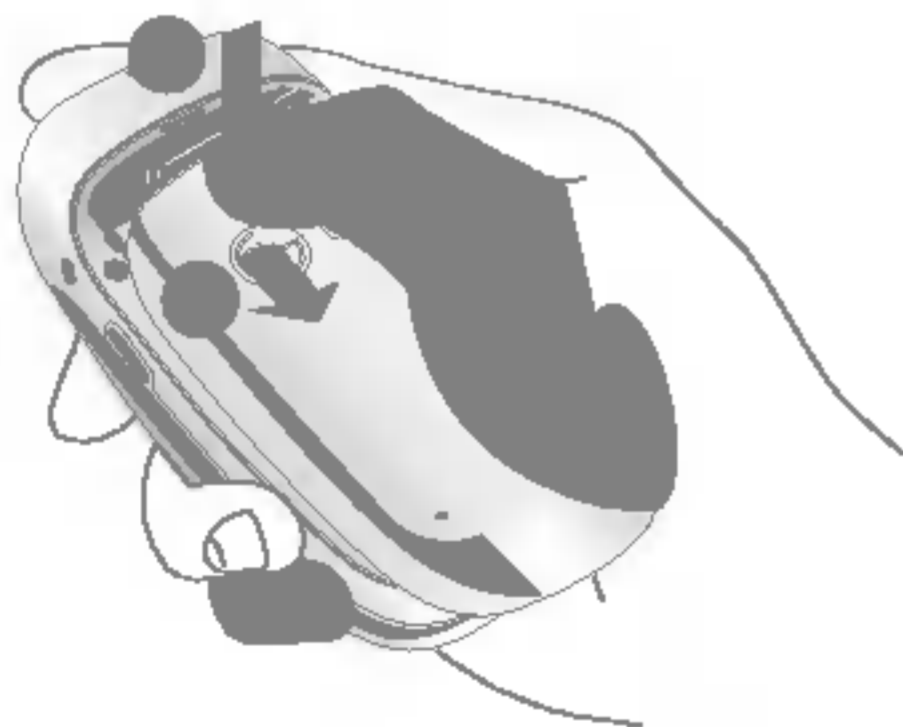

Note Removing the battery from the phone when the power is on may cause the phone to malfunction.

2. Remove the battery.

Hold the top edge of the battery and lift the battery from the battery compartment.

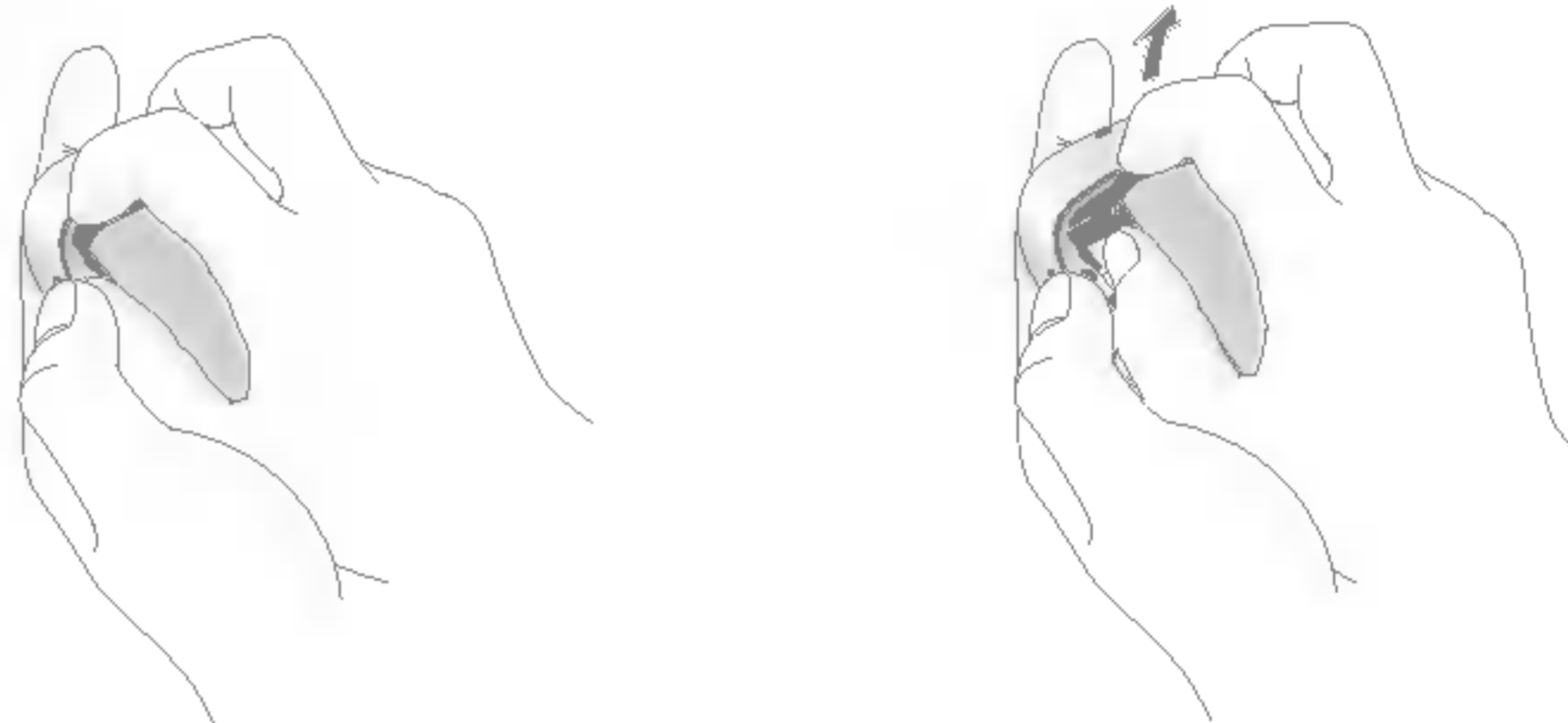

3. Install the SIM card.

Insert the SIM card into the holder. Slide the SIM card into the SIM card holder. Make sure that the SIM card is inserted properly and that the gold contact area on the card is facing downwards. To remove the SIM card, press down lightly and pull it in the reverse direction.

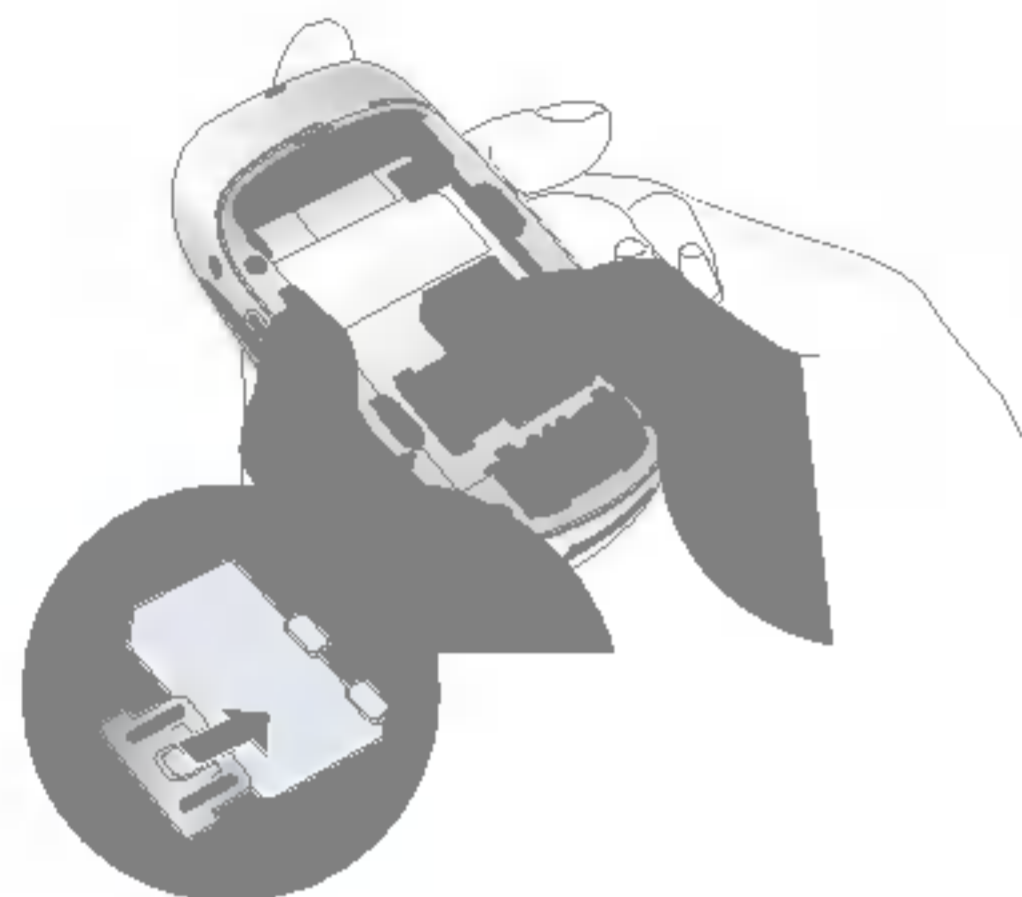

To insert the SIM card

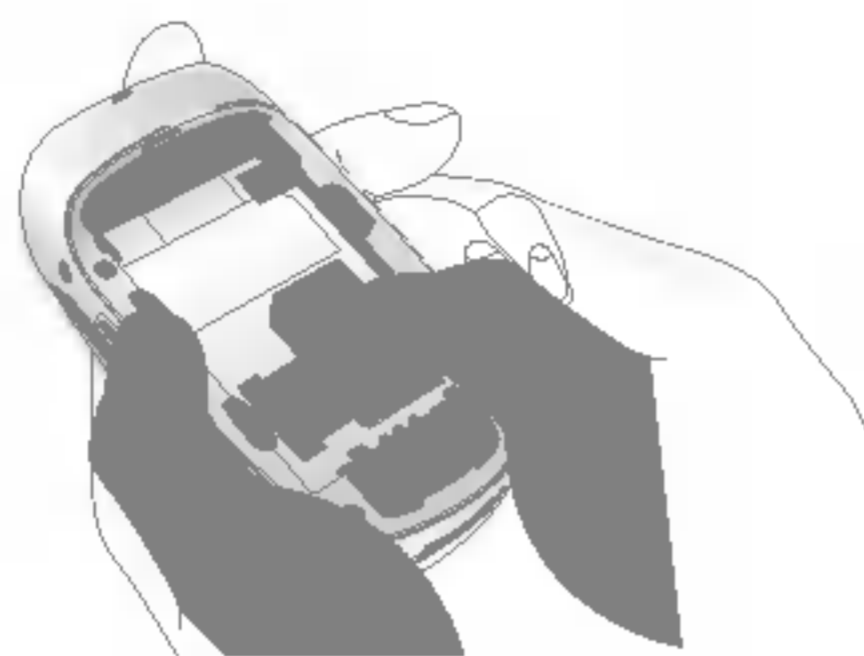

To remove the SIM card

! Note The metal contact of the SIM card can be easily damaged by scratches. Pay special attention to the SIM card while handling. Follow the instructions supplied with the SIM card.

4. Install the battery.

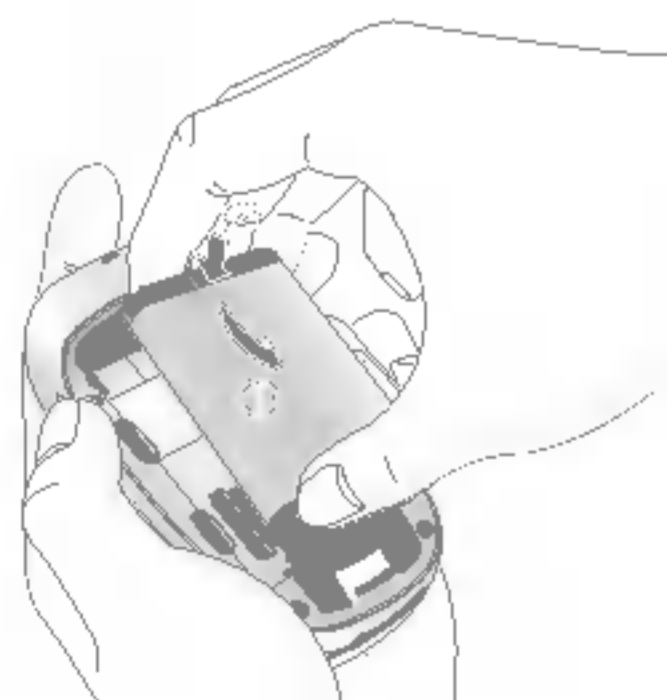

Insert the bottom of the battery first into the bottom edge of the battery compartment. Push down the top of the battery until it snaps into space.

5. Replace the battery cover.

Lay the battery cover in place of the phone and slide it until the latch clicks.

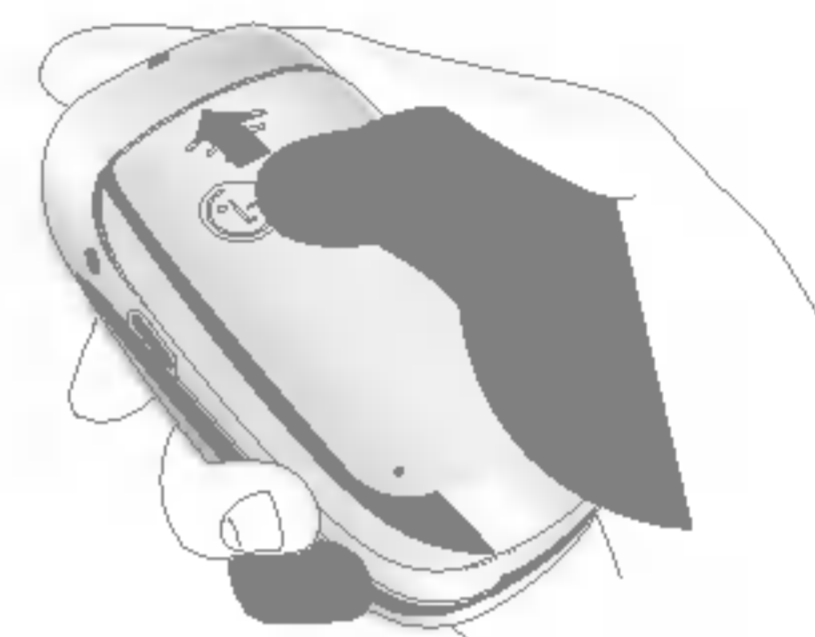

Charging the Battery

To connect the travel adapter to the phone, you must have installed the battery.

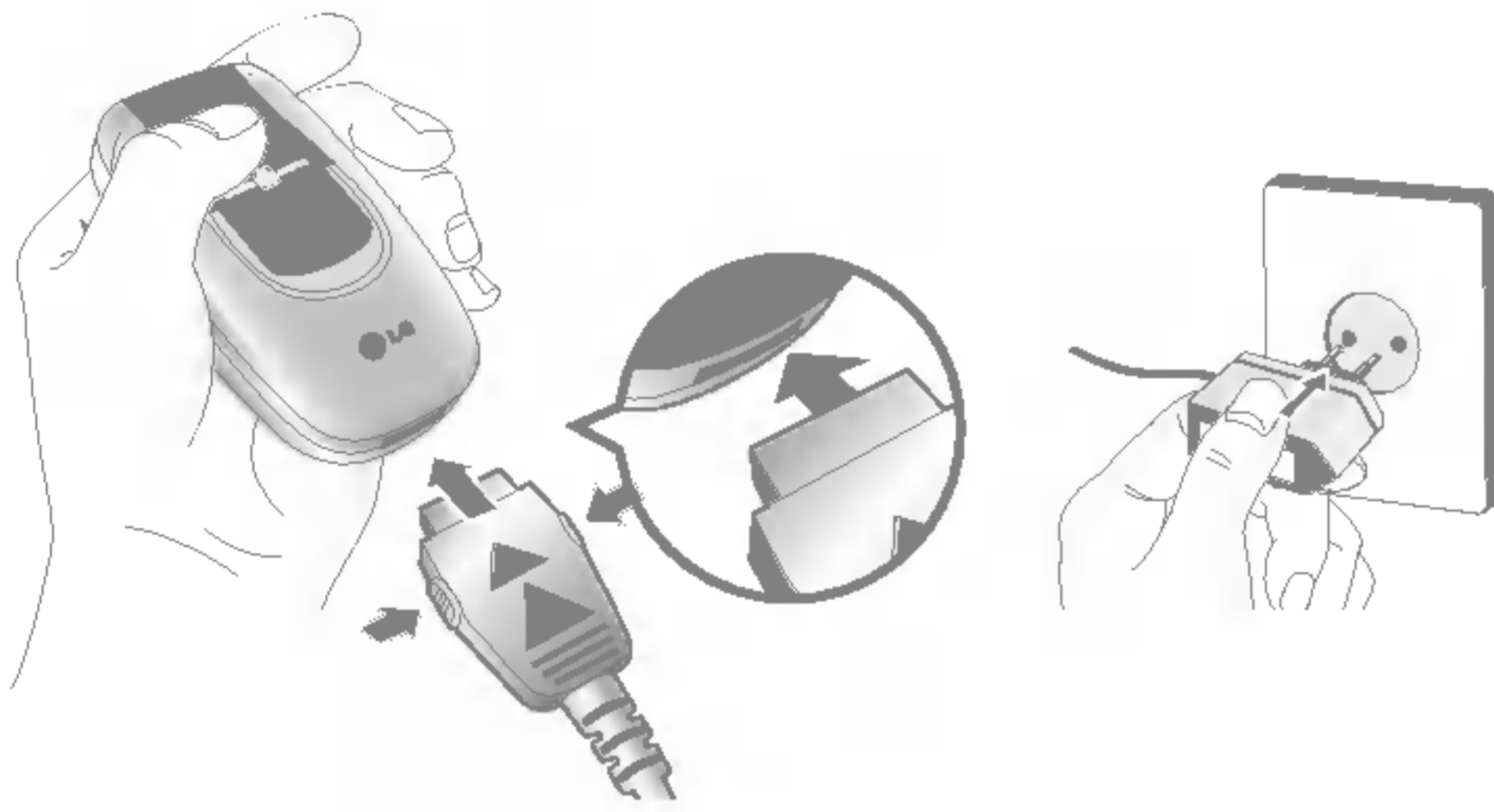

1. Ensure the battery is fully charged before using the phone.
2. With the arrow facing you as shown in the diagram push the plug on the battery adapter into the socket on the bottom of the phone until it clicks into place.
3. Connect the other end of the travel adapter to the mains socket. Use only the included packing charger.

4. The moving bars of battery icon will stop after charging is complete.

- ⚠ **Caution**
 - Do not force the connector as this may damage the phone and/or the travel adapter.
 - Insert the battery pack charger vertically to wall power outlet.
 - If you use the battery pack charger out of your own country, use an attachment plug adaptor for the proper configuration.
- ⚠ **Warning**
 - Unplug the power cord and charger during lightning storms to avoid electric shock or fire.
 - Make sure that no sharp-edged items such as animal teeth, nails, come into contact with the battery. There is a risk of this causing a fire.
 - Do not place or answer calls while charging the phone as it may short-circuit the phone and/or cause electric shock or fire.





Disconnecting the charger

Disconnect the travel adapter from the phone by pressing its side buttons as shown in the diagram.





General Functions



Making a Call

1. Make sure your phone is powered on.
2. Enter a phone number including the area code. To edit a number on the display screen, simply press the  key to erase one digit at a time.
 - ▶ Press and hold the  key to erase the entire number.
3. Press the  key to call the number.
4. When finished, press the  key.

Making a Call by Send Key

1. Press the  key, and the most recent incoming, outgoing and missed phone numbers will be displayed.
2. Select the desired number by using the navigation key.
3. Press the  key.

Making International Calls

1. Press and hold the  key for the international prefix. The '+' character can be replaced with the international access code.
2. Enter the country code, area code, and the phone number.
3. Press the  key.

Ending a Call

When you have finished a call, press the  key.

Making a Call From the Contact list

You can store names and phone numbers dialed frequently in the SIM card as well as the phone memory known as the Contact list.

You can dial a number by simply looking up a name in the contact list. For more details on the Contacts feature, please refer to page 40.



Adjusting the Volume

During a call, if you want to adjust the earpiece volume, use the side keys of the phone.

In idle mode, you can adjust the key volume using the side keys.

Answering a Call

When you receive a call, the phone rings and the flashing phone icon appears on the screen. If the caller can be identified, the caller's phone number (or name if stored in your Address Book) is displayed.

1. Open the Slide and press the  key or the left soft key to answer an incoming call. If the Any Key menu option (Menu 7.4.2) has been set to , any key press will answer a call except for the  key or the right soft key.

Notice To reject an incoming call, press and hold the side keys on the left side of the phone.

2. End the call by closing the phone or pressing the  key.

Notice You can answer a call while using the Address Book or other menu features.

Vibrate Mode (Quick)

Vibrate Mode can be activated by pressing and holding left key.

Signal Strength

If you are inside a building, being near a window may give you better reception. You can see the strength of your signal by the signal indicator () on your phone's display screen.

Entering Text

You can enter alphanumeric characters by using the phone's keypad. For example, storing names in the Address Book, writing a message, creating scheduling events in the calendar all require entering text.

The following text input methods are available in the phone.

General Functions

Note Some fields may allow only one text input mode (e.g. telephone number in address book fields).

T9 Mode

This mode allows you to enter words with only one keystroke per letter. Each key on the keypad has more than one letter. The T9 mode automatically compares your keystrokes with an internal linguistic dictionary to determine the correct word, thus requiring far fewer keystrokes than the traditional ABC mode.

ABC Mode

This mode allows you to enter letters by pressing the key labeled with the required letter once, twice, three or four times until the letter is displayed.

123 Mode (Numbers Mode)

Type numbers using one keystroke per number. To change to 123 mode in a text entry field, press  key until 123 mode is displayed.

Symbolic Mode

This mode allows you to enter special characters.



Changing the Text Input Mode

1. When you are in a field that allows characters to be entered, you will notice the text input mode indicator in the upper right corner of the display.
2. If you want to change modes, press . The available modes are changed.

Using the T9 Mode

The T9 predictive text input mode allows you to enter words easily with a minimum number of key presses. As you press each key, the phone begins to display the characters that it thinks you are typing based on a built-in dictionary. As new letters are added, the word changes to reflect the most likely candidate from the dictionary.

Notice You can select a different T9 language from the menu option or press hold down the key . The default setting on the phone is T9 disabled mode.



1. When you are in the T9 predictive text input mode, start entering a word by pressing keys  to . Press one key per letter.

- ▶ The word changes as letters are typed - ignore what's on the screen until the word is typed completely.
- ▶ If the word is still incorrect after typing completely, press the down navigation key once or more to cycle through the other word options.

Example: Press     to type **Good**.

Press     [down navigation key] to type **Home**.

- ▶ If the desired word is missing from the word choices list, add it by using the ABC mode.

2. Enter the whole word before editing or deleting any keystrokes.
3. Complete each word with a space by pressing the  key or  key.

To delete letters, press . Press and hold down  to erase the letters continuously.



! Notice To exit the text input mode without saving your input, press . The phone returns to the idel screen.

Using the ABC Mode

Use the  to  keys to enter your text.











1. Press the key labeled with the required letter:

- ▶ Once for the first letter.
- ▶ Twice for the second letter.
- ▶ And so on.

2. To insert a space, press the  key once. To delete letters, press the  key. Press and hold down the  key to erase the letters continuously.

General Functions

Notice Refer to the table below for more information on the characters available using the keys.

| Key | Characters in the order display | |
|---|---------------------------------|---------------------------|
| | Upper Case | Lower Case |
|  | .,/?!-:'"1 | .,/?!-:'"1 |
|  | A B C 2 Ä À Á Â Ã Ä Å Æ Ç | a b c 2 ä à á â ã ä å æ ç |
|  | D E F 3 È Ê É Ë | d e f 3 è ê é ë |
|  | G H I 4 Ì Í Î Ï | g h i 4 ì í î ï |
|  | J K L 5 | j k l 5 |
|  | M N O 6 Ñ Ö Ø Ò Ó Ô Õ Œ | m n o 6 ñ ö ø ò ó ô õ œ |
|  | P Q R S 7 ß Ş | p q r s 7 ß ş |
|  | T U V 8 Ü Ù Ú Û | t u v 8 ü ù ú û |
|  | W X Y Z 9 | w x y z 9 |
|  | Space key 0 | Space key 0 |

Using the 123 (Numbers) Mode

The 123 Mode enables you to enter numbers in a text message (a telephone number, for example).



Press the keys corresponding to the required digits before manually switching back to the appropriate text entry mode.

Using the Symbol Mode

The Symbol Mode enables you to enter various symbols or special characters.

To enter a symbol, press the  key. Use the navigation keys to select the desired symbol and press the [OK] key.

Selecting Functions and Options

Your phone offers a set of functions that allow you to customize the phone. These functions are arranged in menus and sub-menus, accessed via the two soft keys marked  and . Each menu and sub-menu allows you to view and alter the settings of a particular function.

The roles of the soft keys vary according to the current context; the label on the bottom line of the display just above each key indicates its current role.

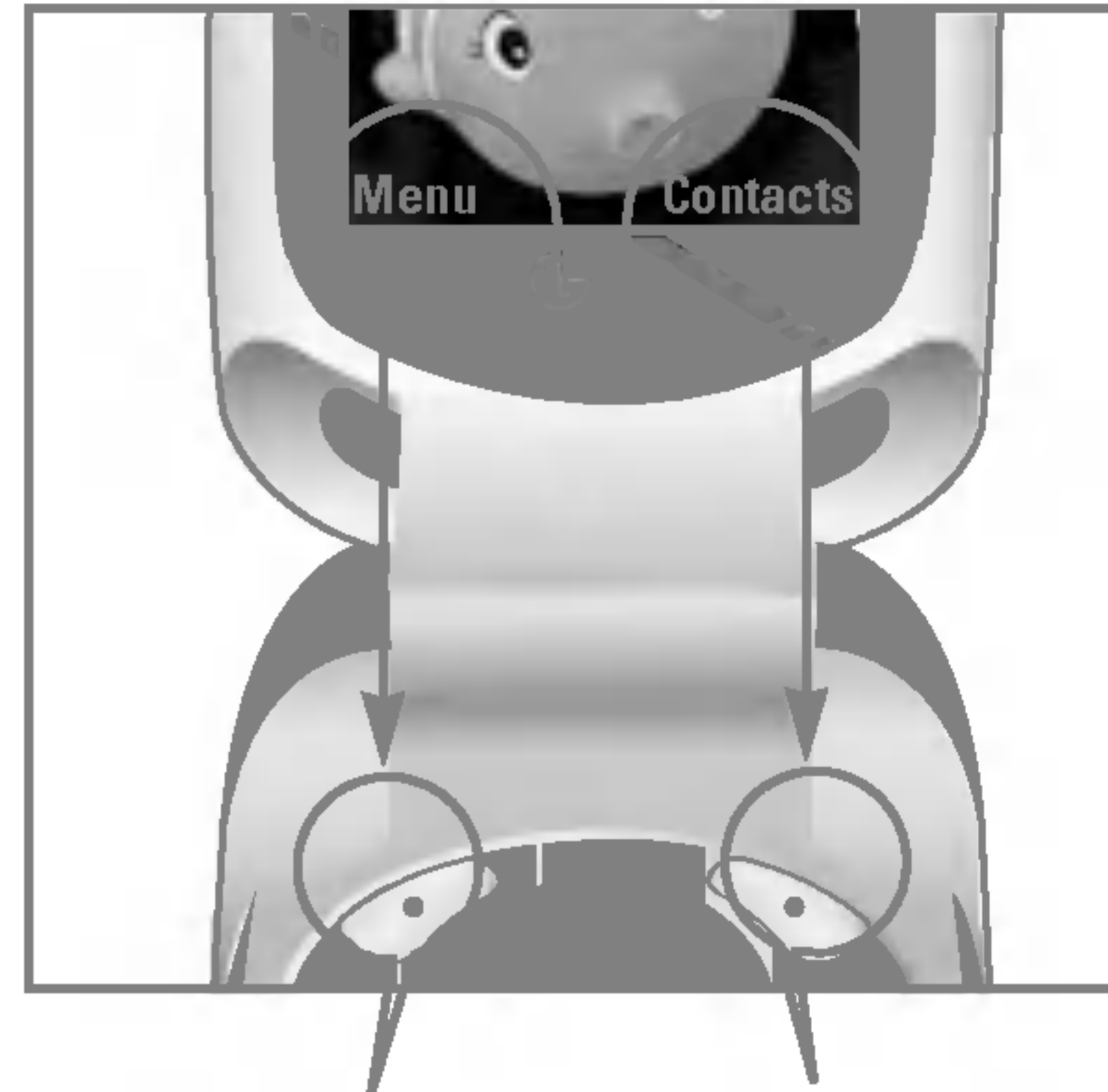

Press the left soft key to access the available Menu.

Press the right soft key to access the available Contacts.

In-Call Menu

Your phone provides a number of control functions that you can use during a call. To access these functions during a call, press the left soft key [Options].

During a Call

The menu displayed on the handset screen during a call is different than the default main menu displayed when in idle screen, and the options are described below.

Making a Second Call (Network Dependent)

You can get a number you wish to dial from the Address Book to make a second call. Press the Right soft key then select **Contacts**.

Swapping Between Two Calls

To switch between two calls, press  key or the left soft key, and then select **Swap**.

Answering an Incoming Call

To answer an incoming call when the handset is ringing, simply press the  key. The handset is also able to warn you of an incoming call while you are already on a call. A tone sounds in the earpiece, and the display will show that a second call is waiting. This feature, known as **Call Waiting**, is only available if your network supports it. For details of how to activate and deactivate it see **Call Waiting** (Menu 7.4.4).

If Call Waiting is on, you can put the first call on hold and answer the second, by pressing .

Rejecting an Incoming Call

You can reject an incoming call without answering by simply pressing the  key.

During a call, you can reject an incoming call by pressing the  key.

Muting the Microphone

You can mute the microphone during a call by pressing the **[Options]** key then selecting **[Mute]**. The handset can be unmuted by pressing the **[Unmute]**. When the handset is muted, the caller cannot hear you, but you can still hear them.

DTMF tones while calling



To switch on DTMF tones while calling (e.g. to use the phone with an automatic switchboard) press the key **[Options]** followed by **Send DTMF – DTMF on**. Select **DTMF off** to disable DTMF tones. DTMF tones are normally on.

Conference Calls

The conference service provides you with the ability to have a simultaneous conversation with more than one caller, if your network service provider supports this feature. A conference call can only be set up when you have one active call and one call on hold, both calls having been answered. Once a conference call is set up, calls may be added, disconnected or separated (that

is, removed from the conference call but still connected to you) by the person who set up the conference call. These options are all available from the In-Call menu. The maximum callers in a conference call are five. Once started, you are in control of the conference call, and only you can add calls to the conference call.

Making a Second Call

You can make a second call while currently on a call. Enter the second number and press the . When the second call is connected, the first call is automatically placed on hold. You can swap between calls, by pressing the  key.

Setting Up a Conference Call

To set up a conference call, place one call on hold and while the active call is on, press the left soft key and then select the **Join** menu of **Conference call**.

Activate the Conference Call on Hold

To activate a conference call on hold, press the  key. Alternatively press the left soft key [Options] and select Conference/Hold all calls. Other users on hold will stay connected. To return to conference call mode, press the left soft key [Options] followed by Conference call.

Adding Calls to the Conference Call

To add a call to an existing conference call, press the left soft key, and then select the Join menu of Conference call.

Private Call in a Conference Call

To have a private call with one caller from a conference call, display the number of the caller you wish to talk to on the screen, then press the left soft key. Select the Private menu of Conference call to put all the other callers on hold.

Ending a Conference Call

Currently displayed caller from a conference call can be disconnected by pressing the  key.

Menu Tree

1 Profiles

- 1 Vibrate only
- 2 Silent
- 3 General
- 4 Loud
- 5 Headset

2 Call register

- 1 Missed calls
- 2 Received calls
- 3 Dialed calls
- 4 Delete recent calls
- 5 Call charges
- 6 GPRS information

3 Tools

- 1 Calculator
- 2 Unit converter
- 3 World time
- 4 Voice recorder
- 5 Memory status

4 Organiser

- 1 Contacts
- 2 Scheduler
- 3 Memo



Menu Tree

5 Messages

- 1 Write text message
- 2 Write multimedia message
- 3 Inbox
- 4 Outbox
- 5 Drafts
- 6 Listen to voice mail
- 7 Info message
- 8 Templates
- 9 Settings

6 Camera

- 1 Take picture
- 2 Take in modes
- 3 Take continuously
- 4 Album
- 5 Settings

7 Settings

- 1 Alarm clock
- 2 Date & Time
- 3 Phone settings
- 4 Call settings
- 5 Security settings
- 6 Network settings
- 7 Reset settings
- 8 GPRS setting

8 Service

- 1 Internet
- 2 SIM service

9 Downloads

- 1 Games & more
- 2 Pictures
- 3 Sounds

Profiles

Menu 1

In Profiles, you can adjust and customise the phone tones for different events, environments, or caller groups.

There are 5 preset profiles: **Vibrate only**, **Silent**, **General**, **Loud** and **Headset**. Each profile can be personalised.

Press the left soft key [Menu] and select **Profiles** using up/down navigation keys.

Activate

Menu 1.x.1

1. A list of profiles is displayed.
2. In the **Profiles** list, scroll to the profile you want to activate and press the left soft key  [Select] or OK key.
3. Then, select **Activate**.

Personalise

Menu 1.x.2

Scroll to the desired profile in the Profile list. After pressing the left soft key  or the OK key, select **Personalise**. The profile setting option opens. Set the option as required.

- ▶ **Call alert type:** Set the alert type for incoming calls.
- ▶ **Ring tone:** Select the desired ring tone from the list.
- ▶ **Ring volume:** Set the volume of the ringing tone.
- ▶ **Message alert type:** Set the alert type for messages.
- ▶ **Message tone:** Select the alert tone for messages.
- ▶ **Keypad tone:** Select the desired keypad tone.
- ▶ **Keypad volume:** Set the volume of keypad tone.
- ▶ **Flip tone:** Allows to set the flip tone for adjusting environment.
- ▶ **Effect sound volume:** Set the volume of effect sound.
- ▶ **Power on/off volume:** Set the volume of the ringing tone when switching the phone on/off.
- ▶ **Auto answer:** This function will be activated only when your phone is connected to the headset.
 - **Off:** The phone will not answer automatically.
 - **After 5 secs:** After 5 seconds, the phone will answer automatically.



- **After 10 secs:** After 10 seconds, the phone will answer automatically.

Rename

Menu 1.x.3

You can rename a profile and give it any name you want.

Note **Vibrate only**, **Silent** and **Headset** profiles cannot be renamed.

1. To change the name of a profile, scroll to the profile in the profile list and after pressing the left soft key  or the OK key, select **Rename**.
2. Key in the desired name and press the OK key or the left soft key  [OK].

Call register

Menu 2

You can check the record of missed, received, and dialled calls only if the network supports the Calling Line Identification (CLI) within the service area.

The number and name (if available) are displayed together with the date and time at which the call was made. You can also view call times.

Missed calls

Menu 2.1

This option lets you view the last 10 unanswered calls. You can also:

- View the number if available and call it, or save it in the Address Book
- Enter a new name for the number and save both in the Address Book
- Send a message by this number
- Delete the call from the list

Received calls

Menu 2.2

This option lets you view the last 10 incoming calls. You can also:

- View the number if available and call it, or save it in the Address Book
- Enter a new name for the number and save both in the Address Book
- Send a message by this number
- Delete the call from the list

Dialled calls

Menu 2.3

This option lets you view the last 20 outgoing calls (called or attempted).

You can also:

- View the number if available and call it or save it in the Address Book
- Enter new name for the number and save both in the Address Book
- Send a message by this number
- Delete the call from the list

Delete recent calls Menu 2.4

Allows you to delete **Missed calls** and **Received calls** lists. You can delete **Dialled calls** and **All calls** lists at one time.

Call charges Menu 2.5

Call duration Menu 2.5.1

Allows you to view the duration of your incoming and outgoing calls. You can also reset the call times. The following timers are available:

- ▶ **Last call:** Length of the last call.
- ▶ **All calls:** Total length of all calls made and incoming calls since the timer was last reset.
- ▶ **Received calls:** Length of the incoming calls.
- ▶ **Dialled calls:** Length of the outgoing calls.
- ▶ **Reset all:** Allows you to clear the length of all calls by pressing the left soft key  [Yes].

Call costs Menu 2.5.2

Allows you to check the cost of your last call, all calls, remaining and reset the cost. To reset the cost, you need to PIN2 code.

Settings Menu 2.5.3 (SIM Dependent)

- ▶ **Set tariff:** You can set the currency type and the unit price. Contact your service providers to obtain charging unit prices. To select the currency or unit in this menu, you need the PIN2 code.
- ▶ **Set credit:** This network allows you to limit the cost of your calls by selected charging units. If you select **Read**, the number of remaining unit is shown. If you select **Change**, you can change your change limit.
- ▶ **Auto display:** This network service allows you to see automatically the cost of your last calls. If set to **On**, you can see the last cost when the call is released.

GPRS information**Menu 2.6**

You can check the amount of data transferred over the network through the GPRS information option.

In addition, you can also view how much time you are online.

Call duration**Menu 2.6.1**

You can check the duration of **Last call** and **All calls**.

You can also reset the call timers.

Data volumes**Menu 2.6.2**

You can check The **Sent**, **Received** or **All** data volumes and **Reset all**.



Tools



Menu 3

Calculator

Menu 3.1

This contains the standard functions such as +, −, ×, ÷ : **Addition, Subtraction, Multiplication, and Division.**

1. Input the numbers by pressing numeric keys.
2. Use a navigation key to select a sign for calculation.
3. Then input the numbers.
4. Press the left soft key  [Result] to view the result.
5. To end **Calculator**, press the right soft key  [Back].





Note Use key  to erase any numbers or signs. If you press key , you can input a minus number. In addition, press key , you can input a decimal number.

Unit converter

Menu 3.2

This converts any measurement into a unit you want. There are 4 types that can be converted into units: **Length, Area, Weight, and Volume.**



1. You can select one of four unit types by pressing  [Unit] key.

2. Select the standard value by using  , .
3. Select the unit you want to convert by pressing  and .
4. You can check the converted value for the unit you want. Also, you can input a decimal number by pressing .

World time

Menu 3.3

You can view clocks of the world's major cities.

1. Select the city belonged to the time zone by pressing  ,  key.
2. You can set the current time to the city time you select by pressing the left soft key  [Set].

Voice recorder



Menu 3.4

The voice memo feature you to record up to 10 voice messages and each memo is up to 20 seconds.

Record

Menu 3.4.1

You can record voice memo in Voice recorder menu.

1. Once recording is started, the message **Recording** and the remaining time is displayed.
2. If you want to finish recording, press the left soft key  [Save].
3. Key in Voice memo title, press the left soft key  [OK].

View list

Menu 3.4.2

The phone shows voice memo list. You can Playback and Delete the recorded voice memo.

Memory status

Menu 3.5

You can check free space and memory usage of each repository, SIM memory. You can go to each repository menu.

Organiser

Menu 4

Contacts



Menu 4.1

In standby mode, press right soft key  [Names] to access directly.

Search

Menu 4.1.1

(Calling from phonebook)

1. Select **Search** by press the left soft key  [Select] or [OK].
2. Enter the name that you want to search or select left soft key  [List] to view all the phonebook list.

Note Instant searching is available by inputting the initial letter of the name or number you want to search.

3. If you want to edit, delete, copy an entry, or to add the voice to one, select left soft key  [Options]. The following menu will be displayed.

- ▶ **Edit:** You can edit the name, number, group, character and picture by using the navigation key.
- ▶ **Write text/multimedia message:** After you have found the number you want, you can send a text/multimedia message to the selected number.

▶ **Copy:** You can copy an entry from SIM to phone or from phone to SIM.



▶ **Main number:** You can select the one out of mobile, home, office that you often use. After you set this, the main number will be displayed first, when you search.









▶ **Delete:** You can delete an entry.

Add new

Menu 4.1.2

You can add phonebook entry by using this function. Phone memory capacity is 200 entries. SIM card memory capacity depends on the cellular service provider. You can also save 20 characters of name in The Phone memory, and save characters in the SIM card. The number of character is SIM dependent feature.

1. Select **Add new** by press left soft key  [Select] or [OK].
2. Select the memory you want to save: **SIM** or **Phone**. If you set to Phone, you need to select which number you want as Main number.
 - a. Press  [OK] to input a name.

- b. Press  [OK], then you can input a number.
- c. Press  [OK].
- d. You can set a group for the entry by pressing  ,  :
- e. You can set a character and a picture for the entry by pressing  ,  ,  ,  .

Caller groups

Menu 4.1.3



You can list up to 20 members per one group. There are 7 groups you can make lists to.



- ▶ **Member list:** Shows the group members you have selected.
- ▶ **Group ring tone:** Allows you to specify ring tone for the group members' call.
- ▶ **Group icon:** Allows you to select the icon dependent on Group.
- ▶ **Add member:** You can add group members. Each group member shouldn't be exceeded 20.
- ▶ **Remove member:** You can remove the member from the Group member list. But the name and the number still remain in phonebook.

- ▶ **Rename:** You can change a group name.

Speed dial



Menu 4.1.4

You can assign any of the keys,  to  with a Name list entry. You can call directly by pressing this key.

1. Open the phonebook first by pressing the Right soft key  [Names] in standby mode.
2. Scroll to **Speed dial**, then press the left soft key  [Select].
3. If you want to add Speed dial, select (**empty**). Then, you can search the name in phonebook.
4. Select allocated a name by speed dial, and choose **Change** or **Delete** to edit the name.

Settings

Menu 4.1.5

1. Press the right soft key  [Names] in standby mode.
2. Scroll to **Settings**, then press the left soft key  [Select].

► **Set memory**

Scroll to highlight **Set memory**, and then press the left soft key  [Select].

- If you select **Variable**, when adding entry, the phone will ask where to store.
- If you select **SIM** or **Phone**, the phone will store an entry to SIM or phone.

► **Search by**

Scroll to highlight **Search by**, then press the left soft key  [Select].

- If you select **Variable**, the phone will ask how to search.
- If you select **Name** or **Number**, the phone will search an entry by Name or Number.

► **View options**

Scroll to highlight **View options**, and then press the left soft key  [Select].



- **Name only:** Set the phonebook list with displaying only name.

- **With pictures:** Set the phonebook list with the information of character and picture.
- **Name & number:** Set the phonebook list with displaying name and number.

Copy all

Menu 4.1.6

You can copy/move entries from SIM card memory to Phone memory and vice versa.





1. Open the Phonebook first by pressing the right soft key  [Names] in standby mode.
2. Scroll to **Copy all**, and then press the left soft key  [Select] to enter this menu.
 - **SIM to Phone:** You can copy the entry from SIM Card to Phone memory.
 - **Phone to SIM:** You can copy the entry from Phone memory to SIM Card.
3. You can see the following submenus.
 - **Keep original:** When copying, Original Dial Number is kept.

- **Delete original:** When copying, Original Dial Number will be erased.

Delete all

Menu 4.1.7

You can delete all entries in SIM and Phone. This function requires Security code.

1. Press the right soft key  [Names] in standby mode and select Delete all, press  [Select].
2. Then select a memory to erase.
3. Enter security code and Press the left soft key  [OK] or the right soft key  [Back].





Information

Menu 4.1.8

► Service dial number



Use this function to access a particular list of services provided by your network operator (if supported by the SIM card).

1. Open the phonebook first by pressing the right soft key  [Names] in standby mode and select **Information**.

2. Scroll to **Service dial number**, then press the left soft key  [Select] to enter.
3. The names of the available services will be shown.
4. Use  and  to select a service. Press  [Send].

► Memory status

This feature allows you to see how many free and in-use are in your phonebook.

1. Open the phonebook first by pressing the right soft key  [Names] in standby mode. Select **Information** by pressing the left soft key  [Select].
2. Scroll to **Memory status**, then press the left soft key  [OK].





► Own number (SIM dependent)

You can save and check your own number in SIM card.

Scheduler**Menu 4.2**

When you enter this menu a Calendar will show up. On top of the screen there are sections for date. Whenever you change the date, the calendar will be updated according to the date. And square cursor will be used to locate the certain day. If you see under bar on the calendar, it means that there is a schedule or memo that day. This function helps to remind you of your schedule and memo. The phone will sound an alarm tone if you set this for the note.

To change the day, month, and year.



| | |
|---|---------|
|  | Yearly |
|  | Monthly |
|  | Weekly |
|  | Daily |



In the scheduler mode, press left soft key  [Options] as follows;

Add new**Menu 4.2.1**



Allows you to add new schedule and memo for the chosen day. You can store up to 20 notes. Input the subject and then press left soft key  [OK]. You enter the appropriate information in the follow section; **Time**, **Repeat** and **Alarm**.

View**Menu 4.2.2**

View all schedules and memo for the chosen day. Use  ,  to browse through the note lists. If you set alarm for the note, the alarm icon is displayed.

If you want to view the note in detail, press left soft key  [Select]. Press left soft key  [Options] to delete, edit the note you selected.

View all**Menu 4.2.3**

Shows the notes that are set for all days. Use  ,  to browse through the note lists. If you want to view the note in detail, press left soft key  [Select].

Delete past

Menu 4.2.4

You can delete the past schedule that has been already notified you.



Delete all

Menu 4.2.5

You can delete for the all notes.

Memo

Menu 4.3

1. Select the Memo by pressing the left soft key  [Select].
2. If being empty, Add new by pressing the left soft key  [Add].
3. Input the memo and then press left soft key  [OK].

! Note If you want to change the text input mode, press the  in order.

Messages



Menu 5

This menu includes functions related to SMS (Short Message Service), MMS (Multimedia Message Service), voice mail, as well as the network's service messages.

Write text message



Menu 5.1

You can write and edit text message, checking the number of message pages.

1. Enter the **Messages** menu by pressing the left soft key  [Select].
2. If you want to write a new message, select **Write text message**.
3. To make text input easier, use T9.
4. Press [Insert] to attach the followings.
5. If you want to set option for your text, or to finish your writing, press the left soft key  [Options].

Note The phone which supports EMS release 5 is available to send colour pictures, sounds, text styles, etc.. The other party may not receive pictures, sounds or text styles you sent properly if the phone does not support such options.

Options

- ▶ **Send:** Sends text messages.
 1. Enter numbers of recipient.
 2. Press  key to add more recipients.
 3. You can add phone numbers in the address book.
 4. Press the left soft key  after entering numbers.

All messages will be automatically saved in the outbox folder, even after a sending failure.

- ▶ **Save:** Stores messages in Drafts.
- ▶ **Font:** You can select **Size** and **Style** of fonts.
- ▶ **Colour:** You can select **Colour** of foreground and background.
- ▶ **Alignment:** You can make the message contents aligned **Left**, **Center** or **Right**.
- ▶ **Add T9 dictionary:** You can add your own word. This menu can be shown only when edit mode is **Predictive (T9Abc/T9abc/T9ABC)**.
- ▶ **T9 languages:** Select a T9 input mode.

- ▶ **Exit:** If you press **Exit** while writing a message, you can end the writing message and back to the Message menu. The message you have written is not saved.

Insert

- ▶ **Symbol:** You can add special characters.
- ▶ **Picture:** You can insert the Default graphics or graphics in My pictures that are available for short messages.
- ▶ **Sound:** You can insert sounds that are available for short messages.
- ▶ **Text templates:** You can use Text templates already set in the phone.
- ▶ **Contacts:** You can add phone numbers or e-mail addresses in address book.
- ▶ **Signature:** You can add your signature to the message.

Write multimedia message Menu 5.2

You can write and edit multimedia messages, checking message size.

1. Enter the **Message** menu by pressing the left soft key  [Select].
2. If you want to write a new message, select Write multimedia message.
3. You can create a new message or choose one of the multimedia message templates already made.
4. Press **Insert** to add Symbol, Photo, Take photo, Picture, Sound, Voice memo, Text templates, Phonebook, and Signature.

Options

- ▶ **Send:** You can send multimedia messages to multiple recipients, priorities your message, and make it sent later as well.
- ❗ **Note**
 - All messages will be automatically saved in the outbox folder, even after a sending failure.
 - Check with your service provider if the Priority service is available.

Messages

- ▶ **Preview:** You can preview multimedia messages you wrote.
- ▶ **Save:** You can save multimedia messages **In drafts** or **As template**.
- ▶ **Add slide:** You can add a slide before or after current slide.
- ▶ **Move to slide:** You can move to previous or next slide.
- ▶ **Delete slide:** You can delete current slides.
- ▶ **Set slide format**
 - **Set timer:** You can set timer for slide, text, picture and sound.
 - **Swap text and picture:** You can switch the position of picture and text of the message.
- ▶ **Remove media:** You can remove picture, sound or video in the slide.

❗ **Note** This option can be shown only when any media exists.

- ▶ **Add T9 dictionary:** You can add your own word. This menu can be shown only when edit mode is Predictive (T9Abc/T9abc/T9ABC).
- ▶ **T9 languages:** Select a T9 input mode.
- ▶ **Exit:** You can back to the Message menu.







❗ **Note** If you select the picture (15K) on writing multimedia message, loading duration will take around 15 seconds at least. Furthermore, you can't activate any key during loading time. After 15 seconds, it is available to write multimedia message.

Inbox

Menu 5.3

You will be alerted when you have received messages. They will be stored in Inbox.

In Inbox, you can identify each message by icons. For detail, see the icon directive.

| | |
|---|-----------------------------|
|  | Multimedia message |
|  | Short message |
|  | SIM message |
|  | Read multimedia message |
|  | Read text message |
|  | Push message |
|  | Notified multimedia message |

If the phone shows 'No space for SIM message', you have to delete only SIM messages from Inbox. If the phone displays 'No space for message', you can make space of each repository as deleting messages, media and applications.

* SIM message

SIM message means the message exceptionally stored in SIM card. You can move this message to the phone.

For notified multimedia message, you have to wait for downloading and processing of the message.

To read a message, select one of the messages by pressing the left soft key .

- ▶ **View:** You can view the received messages.
- ▶ **Reply:** You can reply to the sender.
- ▶ **Forward:** You can forward the selected message to another party.
- ▶ **Return call:** You can call back to the sender.
- ▶ **Delete:** You can delete the current message.
- ▶ **View information:** You can view information about received messages; Sender's address, Subject (only for Multimedia message), Message date & time, Message type, Message size.
- ▶ **Delete all:** You can delete all messages.







Outbox

Menu 5.4

You can see sent and unsent messages here. For sent message, you can see the delivery status.

The browsing is same as that for the inbox message.

Messages

|  | MMS Sent |
|---|------------------------|
|  | MMS Unsent |
|  | MMS delivery confirmed |
|  | SMS sent |
|  | SMS unsent |
|  | SMS delivery confirmed |

When you already sent the message:

- ▶ **View:** You can view the sent messages.
- ▶ **Forward:** You can forward the current message to other recipients.
- ▶ **Delete:** You can delete the current message.
- ▶ **View Information:** You can view information about outbox messages; Recipient's address, Subject (only for Multimedia message), Message date & time, Message type, Message size.
- ▶ **Delete all:** You can delete all messages didn't send.

Drafts

Menu 5.5



Using this menu, you can preset up to five multimedia messages that you use most frequently. This menu shows the preset multimedia message list.

The following options are available.

- ▶ **Edit:** Modifies the message you choose.
- ▶ **Delete:** Deletes the message you choose.
- ▶ **Information:** To view the information of the message.

Listen to voice mail

Menu 5.6



Once this menu has been selected, simply press the left soft key  [OK] to listen to voice mail. You can also hold down the  key in standby mode to listen to voice mail.

- ❗ **Note** When you receive a voice mail, your phone displays the icon and you hear an alert. Please check with your network provider for details of their service in order to configure the handset correctly.

Info message Menu 5.7 (Dependent to network and subscription)

Info service messages are text messages delivered by the network to GSM. They provide general information such as weather reports, traffic news, taxis, pharmacies, and stock prices. Each type of information has the number; therefore, you can contact service provider as long as you have input the certain number for the information. When you have received an info service message, you can see the popup message to show you that you have received a message or the info service message is directly displayed. To view the message again or not in standby mode, follow the sequence shown below;

Read Menu 5.7.1

1. When you have received an info service message and select **Read** to view the message, it will be displayed on the screen. You can read another message by scrolling , , or  [Next].
2. The message will be shown until another message is reached.

Topics Menu 5.7.2 (Dependent to network and subscription)

- ▶ **Add new:** You can add Info service message numbers in the Phone memory with its nickname.
- ▶ **View list:** You can see Info service message numbers which you added. If you press  [Options], you can edit and delete info message category which you added.
- ▶ **Active list:** You can select info service message numbers in the active list. if you activate an info service number, you can receive messages sent from the number.

Templates Menu 5.8

Text templates Menu 5.8.1

You have 6 text templates as below;

- **Please call me back**
- **I'm late. I will be there at**
- **Where are you now?**

Messages

- I am on the way.
- Top urgent. Please contact.
- I love you.

Multimedia templates Menu 5.8.2

You can use the following options.

- ▶ **View:** You can see multimedia templates.
- ▶ **Edit:** You can edit multimedia templates.
- ▶ **Add new:** Allows you to add new multimedia templates.
- ▶ **Write messages:** You can write and send multimedia messages.
- ▶ **Delete:** You can delete multimedia templates.
- ▶ **Delete all:** Allows you to delete all multimedia messages.

Signature Menu 5.8.3

You can make your Signature.

Settings

Menu 5.9

Text message Menu 5.9.1

▶ **Message types:**

Text, Voice, Fax, Natl. paging, X.400, Email, ERMES

Usually, the type of message is set to **Text**. You can convert your text into alternative formats. Contact your service provider for the availability of this function.

- ▶ **Validity period:** This network service allows you to set how long your text messages will be stored at the message centre.

- ▶ **Delivery report:** If you set to **Yes**, you can check whether your message is sent successfully.

- ▶ **Reply via same service centre:** When a message is sent, it allows the recipients to reply and charge the cost of the reply to your telephone bill.

- ▶ **SMS centre:** If you want to send the text message, you can receive the address of SMS centre through this menu.

Multimedia message

Menu 5.9.2

- ▶ **Priority:** You can set the priority of the message you choose.
- ▶ **Validity period:** This network service allows you to set how long your text messages will be stored at the message centre.
- ▶ **Delivery report:** If it is set to **Yes** in this menu, you can check whether your message is sent successfully.
- ▶ **Auto download:** If you select **on**, you receive multimedia messages automatically. If you select **Off**, you receive only notification message in the inbox and then you can check this notification. If you select **Home network only**, you receive multimedia messages depends on Homenetwork.
- ▶ **Sender visibility:** You can send your information at the same time on sending the message.
- ▶ **Network settings:** If you select multimedia message server, you can set URL for multimedia message server.

▶ Permitted types

Personal: Personal message.

Advertisements: Commercial message.

Information: Necessary information.

Voice mail centre

Menu 5.9.3

You can receive the voicemail if your network service provider supports this feature. When a new voicemail is arrived, the symbol will be displayed on the screen. Please check with your network service provider for details of their service in order to configure the phone accordingly.

- ▶ **Home:** You can listen to voice mails by selecting Home.
- ▶ **Roaming:** Even when you are in abroad, you can listen to voice mails if roaming service is supported.

Messages

Info message

Menu 5.9.4

► Receive

Yes: If you select this menu, your phone will receive Info service messages.

No: If you select this menu, your phone will not receive Info service messages any more.

► Alert

Yes: Your phone will beep when you have received Info service message numbers.

No: Your phone will not beep even though you have received info service messages.

► Languages

You can select the language you want by pressing [On/Off]. Then, the info service message will be shown in the language that you selected.

Push messages

Menu 5.9.5

You can set the option whether you will receive the message or not.

Camera





Menu 6



With the camera you can take pictures of people and events while on the move.



Take picture





Menu 6.1

• To take a picture with Folder opened

1. Select Take picture, and then press . If you want to reach this menu directly, press  for a long time.
2. Focus on the subject to capture the image, and then press the  key.
3. If you want to save it, press the left soft key  or the  key.



Note You can control the image size, brightness, colour and zooming by pressing the navigation key ( or ).

- ▶ **Zoom** []: Allows you to set the zooming value from x1 to x5 depends on resolution.
- ▶ **Colour** []: 3 settings are available: Color, Sepia, Black/White
- ▶ **Brightness** []: Use the right/left navigation keys to adjust lighting. 5 lighting levels are available: -2, -1, 0, +1, +2.

- ▶ **Autoshoot** []: Allows you to select the delay time (off, 3 Seconds and 5 Seconds). Then the phone takes a photo after the specified time.
- ▶ **Memory status** []: Check the available memory to take new pictures.
- ▶ **Flash** []: Allow you to set the flash when you take a photo in dark place.
- ▶ **Resolution** []: Allows you to set the image size to one of Hi (640x480), Med (320x240), Low (128x160) and phonebook (48x48).
- ▶ **Picture quality** []: Allows you to set the image quality from Basic, Normal and Fine.

Take in modes

Menu 6.2

You can take a picture on the various of backgrounds. Furthermore, you can select a frame by pressing the navigation key ( or ).



Note In this mode, you can't change the settings of resolution.

Camera

1. **Frame** (■■■■): Select the desired one from 7 preset frames.
 2. **Image quality** (■■■■): Fine/ Normal/ Basic.
 3. **Digital zoom** (■■■■): x1, x2, x3, x4, x5
 4. **Tone** (■■■■): Colour(■■■■)/ Sepia(■■■■)/ Black and white (■■■■)
 5. **Brightness** (■■■■): -2, -1, 0, +1, +2
 6. **Timer** (■■■■): Off, 3 sec, 5 sec
 7. **Memory** (■■■■): Shows the current memory status.
- ❗ **Note** If the memory is full, "Memory full" message is popped up and you cannot save a photo. Create space by deleting old photos in My photos.
8. **Flash** (■■■■)

Take continuously

Menu 6.3

You can take the maximum of 9 pictures subsequently at the same time. After taking a picture, you can view it by pressing the left soft key . You can also save it by pressing the left soft key .

❗ **Note** If you set 320x240 in resolution, you can take only 6 pictures.
In case of 128x160, it is available to 9 pictures.

Album

Menu 6.4

You can view and send a picture. In addition, you can set the window as a background.

All pictures

Menu 6.4.1

You can view all pictures in order.

General pictures

Menu 6.4.2

You can view all pictures except of frame and phone book ones.

Mode pictures**Menu 6.4.3**

You can view all frame pictures.

- **Options**

- ▶ **Multi view:** You can view the maximum of 9 thumbnails in a screen.
- ▶ **Write multimedia message:** You can send a picture thru MMS.
- ▶ **Set as wallpaper:** You can set a picture as a wallpaper.
- ▶ **Slide show:** This menu allows you to view as a slide show automatically.
- ▶ **Delete:** You can delete a picture.
- ▶ **Edit title:** You can edit the title of picture.
- ▶ **View information:** You can view the information about Title, Size, Date and Time you've taken.
- ▶ **Protection:** You can lock the picture for deleting in mistakes in this menu.

Phonebook pictures**Menu 6.4.4**

You can view all phonebook pictures.

- ▶ **Set as wallpaper:** You can set a picture as a wallpaper.
- ▶ **Slide show:** This menu allows you to view as a slide show automatically.
- ▶ **Delete:** You can delete a picture.
- ▶ **Edit title:** You can edit the title of picture.
- ▶ **View information:** You can view the information about Title, Size, Date and Time you've taken.
- ▶ **Protection:** You can lock the picture for deleting in mistakes in this menu.

| |
|-----------------|
| Settings |
|-----------------|

Menu 6.5**Memory status****Menu 6.5.1**

You can check the capacity of photo and free memory.

Camera

Clear album

Menu 6.5.2

You can delete all pictures which saved in a memory.

Auto save

Menu 6.5.3

Automatically saves the pictures taken with the camera.

Settings

Menu 7



You can set the following menus for your convenience and preferences.

1. Press  [Menu] in standby mode.
2. Press  for direct access to enter **Settings**.

Alarm clock

Menu 7.1

You can set up to 5 alarm clocks to go off at a specified time.

1. Select **On** and enter the alarm time you want.
2. Select the repeat period: **Once, Mon~Fri, Mon~Sat, Everyday.**
3. Select the alarm tone you want and press  [OK].
4. Edit the alarm name and press  [OK].

Date & Time

Menu 7.2

You can set functions relating to the date and time.

Set date

Menu 7.2.1

You can enter the current date.

Date format

Menu 7.2.2

You can set the Date format such as DD/MM/YYYY, MM/DD/YYYY, YYYY/MM/DD. (D: Day / M: Month / Y: Year)

Set time

Menu 7.2.3

You can enter the current time.

Time format

Menu 7.2.4

Your can set the time format between 24-hour and 12-hour.

Phone settings

Menu 7.3



You can set functions relating to the phone.

Display settings

Menu 7.3.1

- ▶ **Wallpaper:** You can select the background pictures in standby mode.
- ▶ **Handset scheme:** You can choose 4 kind of color schemes, Clean, Clear, Paper and Metallic style.

Settings

- ▶ **Greeting note:** If you select **On**, you can edit the text which is displayed in standby mode.
- ▶ **Backlight:** You can set the light-up duration of the display.
- ▶ **LCD contrast:** You can set the LCD contrast by pressing  , .
- ▶ **Information window:** You can preview the current state of the selected menu before open the menu. The state is shown at bottom of the display.
- ▶ **Network name:** If you set ON, Network name (the name of service provider) will be appeared in Internal LCD.

Language

Menu 7.3.2

You can change the language for the display texts in your phone.
This change will also affect the Language Input mode.

Call settings

Menu 7.4

You can set the menu relevant to a call by pressing  [Select] in the Setting menu.

Call divert

Menu 7.4.1

The Call divert service allows you to divert incoming voice calls, fax calls, and data calls to another number. For details, contact your service provider.

▶ All voice calls

Diverts voice calls unconditionally.

▶ If busy

Diverts voice calls when the phone is in use.

▶ If no reply

Diverts voice calls which you do not answer.

▶ If out of reach

Diverts voice calls when the phone is switched off or out of coverage.

► **All data calls**

Diverts to a number with a PC connection unconditionally.

► **All fax calls**

Diverts to a number with a fax connection unconditionally.

► **Cancel all**

Cancels all call divert service.

The submenus

Call divert menus have the submenus shown below.

• **Activate**

Activate the corresponding service.

To voice mail centre

Forwards to message centre. This function is not shown at All data calls and All fax calls menus.

To other number

Inputs the number for diverting.

To favourite number

You can check recent 5 diverted numbers.

• **Cancel**

Deactivate the corresponding service.

• **View status**

View the status of the corresponding service.

Answer mode

Menu 7.4.2

► **Flip open**

If you select this menu, you can receive an incoming call when only opening flip.

► **Press any key**

If you select this menu, you can receive a call by pressing any key except  [End] key.

► **Send only**

If you select this menu, you can receive a call by only pressing  [Send] key.

Send my number **Menu 7.4.3**
(network and subscription dependent)

▶ **On**

You can send your phone number to another party. Your phone number will be shown on the receiver's phone.

▶ **Off**

Your phone number will not be shown.

▶ **Set by network**

If you select this, you can send your phone number depending on two line service such as line 1 or line 2.

Call waiting **Menu 7.4.4**
(network dependent)

▶ **Activate**

If you select Activate, you can accept a waiting (receiving) call.

▶ **Cancel**

If you select Cancel, you cannot recognize the waiting (receiving) call.

▶ **View status**

Shows the status of Call waiting.

Minute minder **Menu 7.4.5**

If you select **On**, you can check the call duration by deep sound every minute during a call.

Auto redial **Menu 7.4.6**

▶ **On**

When this function is activated, the phone will automatically try to redial in the case of failure to connect a call.

▶ **Off**

Your phone will not make any attempts to redial when the original call has not connected.

Security settings**Menu 7.5****PIN code request****Menu 7.5.1**

In this menu, you can set the phone to ask for the PIN code of your SIM card when the phone is switched on. If this function is activated, you'll be requested to enter the PIN code.

1. Select PIN code request in the security settings menu, and then press  [Select].
2. Set **On/Off**.
3. If you want to change the setting, you need to enter PIN code when you switch on the phone.
4. If you enter wrong PIN code more than 3 times, the phone will lock out. If the PIN is blocked, you will need to key in PUK code.
5. You can enter your PUK code up to 10 times. If you put wrong PUK code more than 10 times, you can not unlock your phone. You will need to contact your service provider.

Phone lock**Menu 7.5.2**

You can use security code to avoid unauthorized use of the phone. Whenever you switch on the phone, the phone will request security code if you set phone lock to **On**. If you set phone lock to **Automatic**, your phone will request security code only when you change your SIM card.

Call barring**Menu 7.5.3**

The Call barring service prevents your phone from making or receiving certain category of calls. This function requires the call barring password. You can view the following submenus.

Settings

▶ **All outgoing**

The barring service for all outgoing calls.

▶ **International**

The barring service for all outgoing international calls.

▶ **International when roaming**

The barring service for all international outgoing calls except home network.

▶ **All incoming**

The barring service for all incoming calls

▶ **Incoming when roaming**

The barring service for all incoming calls when roaming

▶ **Cancel all**

You can cancel all barring services.

▶ **Change password**

You can change the password for Call Barring Service.

The submenus:

• **Activate**

Allows to request the network to set call restriction on.

• **Cancel**

Set the selected call restriction off.

• **View status**

View the status whether the calls are barred or not.

Fixed dial number (SIM dependent)

Menu 7.5.4

You can restrict your outgoing calls to selected phone numbers. The numbers are protected by your PIN2 code.

▶ **Activate**

You can restrict your outgoing calls to selected phone numbers.

▶ **Cancel**

You can cancel fixed dialling function.

► Number list

You can view the number list saved as Fixed dial number.

Change codes

Menu 7.5.5

PIN is an abbreviation of Personal Identification Number to prevent use by unauthorized person.

You can change the access codes: **PIN2 code**, **Security code**.

1. If you want to change the Security code/PIN2 code input your original code, and then press  [OK].
2. Input new Security code/PIN2 code and verify them.

Network settings

Menu 7.6

You can select a network which will be registered either automatically or manually. Usually, the network selection is set to **Automatic**.

Automatic

Menu 7.6.1

If you select Automatic mode, the phone will

automatically search for and select a network for you. Once you have selected “Automatic”, the phone will be set to “Automatic” even though the power is off and on.

Manual

Menu 7.6.2

The phone will find the list of available networks and show you them. Then you can select the network which you want to use if this network has a roaming agreement with your home network operator. The phone let you select another network if the phone fails to access the selected network.

Preferred

Menu 7.6.3

You can set a list of preferred networks and the phone attempts to register with first, before attempting to register to any other networks. This list is set from the phone’s predefined list of known networks.

Reset settings

Menu 7.7

You can initialize all factory defaults. You need Security code to activate this function.

GPRS setting

Menu 7.8

GPRS(General Packet Radio Service) is a technology that allows mobile phones to be used for sending and receiving data over the mobile network. GPRS is a data bearer that enables wireless access to data network such as the Internet.

Before you can use GPRS technology

- You need to subscribe to the GPRS service. For availability and subscription to GPRS service, contact your network operator or service provider.
- You need to save the GPRS settings for the applications used over GPRS.

Power on

Menu 7.8.1

If you select **Power on** and you are in a network that supports GPRS, the phone registers to the GPRS network and sending short messages will be done via GPRS. Also, starting an active packet data connection, for example, to send and receive e-mail, is quicker.

When needed

Menu 7.8.2

If you select **When needed**, the phone will use a GPRS connection only if you start an application or action that needs it. The GPRS connection is closed after it is no longer required by any application.

- ! **Note** If there is no GPRS coverage and you have chosen Automatic, the phone will periodically try to establish a connection.

Service

Menu 8

You can access various WAP (Wireless Application Protocol) services such as banking, news, weather reports and flight information. These services are specially designed for mobile phones and they are maintained by WAP service providers.

Check the availability of WAP services, pricing and tariffs with your network operator and/or the service provider whose service you wish to use. Service providers will also give you instructions on how to use their services.



Once connected, the homepage is displayed. The content depends on the service provider. To exit the browser at any time, press the  key. The phone will return to the previous menu.

Navigating with the WAP browser

You can surf the Internet using either the phone keys or the WAP browser menu.

Using the phone keys

When surfing the Internet, the phone keys function differently to phone mode.

| | |
|---|---------------------------------------|
|  | Scrolls each line of the content area |
|  | Returns to the previous page |
|  | Selects options and confirms actions |

Using the WAP browser menu

There are various menu options available when surfing the Mobile Web.

Note The WAP browser menus may vary, depending on your browser version.

Internet

Menu 8.1

Home

Menu 8.1.1

Connects to a homepage. The homepage will be the site which is defined in the activated profile. It will be defined by the service provider if you have not defined it in the activated profile.

Bookmarks

Menu 8.1.2

This menu allows you to store the URL of favourite web pages for easy access at a later time. Your phone has several pre-installed bookmarks. These pre-installed bookmarks cannot be deleted.

To create a bookmark

1. Press the left soft key  [Options].
2. Select Add new and press the OK key.
3. After entering the desired URL and title, press the OK key.

* **Tip:** Use the  key and  key to enter symbols. To enter ".", press .

After selecting a desired bookmark, the following options are available.

- ▶ **Connect:** Connects to the selected bookmark.
- ▶ **Add new:** Select this to create a new bookmark.
- ▶ **Edit:** You can edit the URL and/or the title of the selected bookmark.

Delete all: Deletes all the bookmarks.

Profiles

Menu 8.1.3

A profile is the network information used to connect to the Internet.

Each profile has submenus as follows:

- ▶ **Activate:** Activates the selected profile.
- ▶ **Settings:** Use this to edit and change WAP settings for the selected profile.
 - **Homepage:** This setting allows you to enter the address (URL) of a site you want to use as homepage. You do not need to type http:// at the front of each URL as the WAP Browser will automatically add it.
 - **Bearer:** You can set the bearer data service.
 - 1 Data
 - 2 GPRS
 - **Data settings:** Appears only if you select Data Settings as a Bearer / service.
 - IP address:** Enter the IP address of the WAP gateway you want.

Dial number: Enter the telephone number to dial to access your WAP gateway.

User ID: The users identity for your dial-up server (and NOT the WAP gateway).

Password: The password required by your dial-up server (and NOT the WAP gateway) to identify you.

Call type: Select the type of data call : Analogue of Digital (ISDN)

Call speed: The speed of your data connection ; 9600 or 14400

Linger time: You need to enter timeout period. After entering that, the WAP navigation service will be unavailable if any data is not input or transferred.

- **GPRS settings:** The service settings are only available when GPRS is chosen as a bearer service.

IP address: Input the IP address of the WAP gateway you access.

APN: Input the APN of the GPRS.

User ID: The users identify for your APN server.

Password: The password required by your APN server.

- **Connection Type:** The options for connection type are Temporary or Continuous and depend on the gateway you are using.

Continuous

A confirmed delivery mechanism but generates more network traffic.

Temporary

A non-confirmed (connectionless) service.

HTTP

Connecting Clients to Server directly in HTTP

- **Proxy settings**

IP address: Input the IP address of the Proxy server you access.

Port: Input the Proxy Port

- **DNS settings**

Primary server: Input the IP address of the primary DNS server you access

Secondary server: Input the IP address of the secondary DNS server you access

- **Secure settings:** According to the used gateway port, you can choose this option as On or Off.
- **Display image:** You can select whether images on WAP cards are displayed or not.

- ▶ **Rename:** You can change the profile name.
- ▶ **Delete:** Deletes the selected profile from the list.
- ▶ **Add new:** You can add a new profile.

Go to URL Menu 8.1.4

You can connect directly to the site you want. After entering a specific URL, press the OK key.

Cache settings Menu 8.1.5

The information or services you have accessed are saved in the cache memory of the phone.

Clear cache

Removes all context saved in cache.

Check cache

Set a value whether a connection attempt is made through cache or not.

Note A cache is a buffer memory, which is used to save data temporarily.

Cookies settings Menu 8.1.6

The information or services you have accessed are saved in the cache memory of the phone.

Clear cookies

Removes all context saved in cookie.

Check cookies

Check whether a cookie is used or not.

Security certification Menu 8.1.7

A list of the available certification is shown.

- ▶ **Authority:** You can see the list of authority certificates that have been stored in your phone.

► **Personal:** You can see the list of personal certificates that have been stored in your phone.

Reset profiles **Menu 8.1.8**

You can reset profiles to return to original settings.

Browser version **Menu 8.1.9**

The WAP browser version is displayed.

SIM service **Menu 8.2**

This menu depends on SIM and the network services.

Downloads

Menu 9

Games & more

Menu 9.1

- **My games & more:** In this menu, you can manage the Java applications installed in your phone. You can play or delete downloaded applications, or set the connect option. The downloaded applications are organised in folders. Press the left soft key  [Select] to open the selected folder or launch the selected midlet.

Java™, is a technology developed by Sun Microsystems.

Similar to the way you would download the Java Applet using the standard Netscape or MS Internet Explorer browsers, Java MIDlet can be downloaded using the WAP enabled phone. Depending on the service provider, all Java based programs such as Java games can be downloaded and run on a phone. Once downloaded, the Java program can be viewed in the **My games & more** menu where you can select, execute, or delete. The Java program files saved in the phone are in .JAD or .JAR format.

- **Note**
 - The JAR file is a compressed format of the Java program and the JAD file is a description file that includes all detailed information. From the network, prior to download, you can view all detailed file descriptions from the JAD file.
 - While being based on a standard language (J2ME), not all Java applications are compatible with all handsets on sale insofar as specific libraries may be used for a telephone model. The software may be blocked or switch itself on when Java applications not specifically developed for the phone this manual refers to are downloaded, making it necessary to “restart” the handset. We would like to point out that these problems are caused by incompatible applications and are not a product fault.

- **Caution** Only J2ME (Java 2 Micro Edition) based programs will run in a phone environment. The J2SE (Java 2 Standard Edition) based programs will only run in a PC environment.

Pictures**Menu 9.2**

The left soft key  [Options] will bring up the following options.

- ▶ **Set as wallpaper:** Currently selected Picture can be set as a Wallpaper.
- ▶ **Write multimedia message:** Downloaded Picture can be sent via MMS.

Sounds**Menu 9.3**

The left soft key  [Options] will bring up the following options.

- ▶ **Set as ringtone:** This sets the Ring Tone with currently selected Sound.
- ▶ **Write messages:** Melody Sound can be sent via SMS and MMS.

Accessories

There are various accessories for your mobile phone. You can select these options according to your personal communication requirements.

Standard Battery



Stereo headset

Allows hands-free operation. Includes earpiece and microphone.

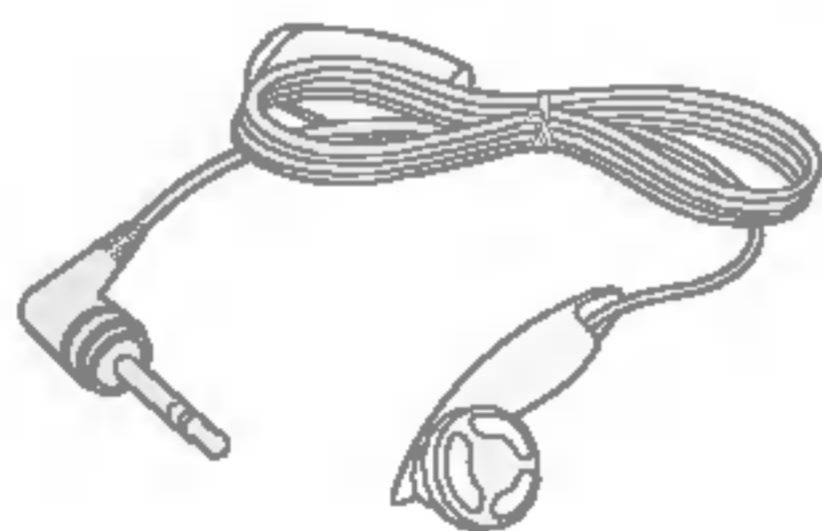

Travel Adapter

This charger allows you to charge the battery while away from home or your office.



Data cable/CD

You can connect your phone to PC to exchange the data between them.

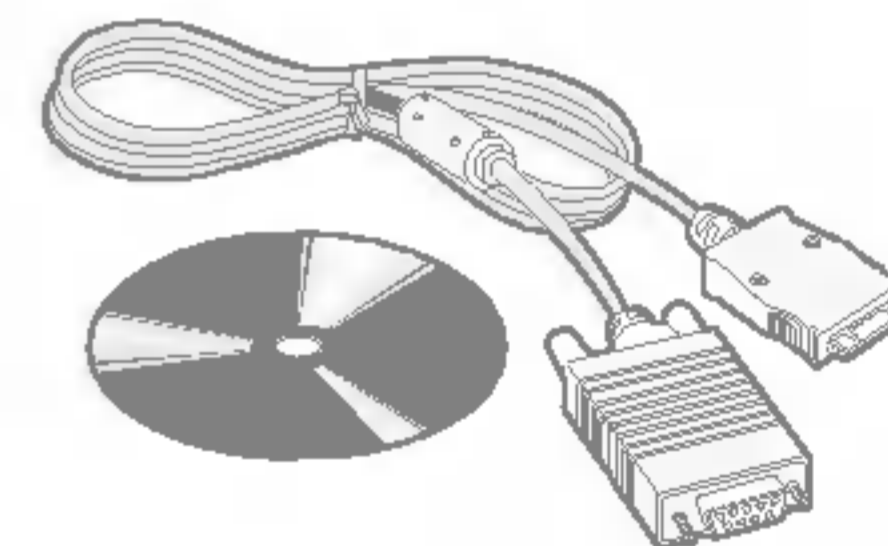

- ! Note**
- Always use genuine LG accessories.
 - Failure to do this may invalidate your warranty.
 - Accessories may be different in different regions; please check with our regional service company or agent for further enquires.



Technical Data

General

Product name : C3320

System : GSM 900 / DCS 1800

Ambient Temperatures

Max : +55°C

Min : -10°C

Declaration of Conformity

Name

LG Electronics Inc

Address

LG Electronics Inc. LG Kang-nam Tower
679, Yoksam-dong, Kangnam-gu, Seoul, Korea

Product Name

E-GSM 900 / GSM 1800 Dual Band Terminal Equipment

Model Name

C3320

Trade Name

LG

CE0168

R&TTE Directive 1999/5/EC

EN 301 489-01/EN 301 489-07 : 2002

EN 60950 : 2001

EN 50360 : 2001

3GPP TS 51.010-1,

Selection according to GCF-CC 3.16.0 Including requirements of EN 301 511, v9.0.2

The conformity to above standards is verified by BABT with Certificate No.(NC/12367) and GSM test report (no.WG613450/01 Issue 1), EMC test report(no. 00431-4521-F4320C), safety test report(no.ITYA0164424) and SAR test report(no. TCMA0864584)

I hereby declare under our sole responsibility that the product mentioned above to which this declaration relates complies with the above mentioned standards and Directives

Name

Jin Seog, Kim / Director

Issued Date

21.Mar.2005

LG Electronics Inc. Amsterdam Office
Veluwezoom15, 1327 AE Almere, The Netherlands
Tel : +31 - 36- 547 - 8940, e-mail : seokim @ lge.com

Signature of representative

LG Electronics CZ s.r.o. tímto prohlašuje, že za izeni mobilni telefon C3320 je ve shod. se zakladnimi po. adavky a dal. imi p. islu. nymi ustanovenimi sm. rnice 1999/5/ES [NV.. 426/2000Sb].