



CE 0889

U8330

Betjeningsvejledning
DANSK



Sådan smider du dit gamle apparat ud



1. Når der er et tegn med et kryds over en skraldespand, betyder det, at produktet er omfattet af EU-direktiv 2002/96/EC.
2. Alle elektriske og elektroniske produkter skal smides ud et andet sted end gennem den kommunale affaldsordning ved hjælp af specielle indsamlingsfaciliteter, der er organiseret af staten eller de lokale myndigheder.
3. Korrekt bortskaffelse af dit gamle apparat er med til at forhindre mulige skadevirkninger på miljøet og menneskelig sundhed.
4. Mere detaljerede oplysninger om bortskaffelse af dit gamle apparat kan fås ved at kontakte dit lokale kommunekontor, renovationsselskab eller den butik, hvor du købte produktet.

BEGRÆNSET GARANTI

LG Electronics garanterer over for den oprindelige køber (slutbruger), at mobiltelefonen og vedlagte tilbehør ikke er behæftet med materiale- eller produktionsfejl i henhold til følgende betingelser:

1. GARANTIEN DÆKKER:

- (1)** Den begrænsede garanti for mobiltelefonen gælder i 12 (tolv) måneder fra købsdato (med undtagelse af batteriet, hvor garantiperioden er 6 måneder).
- (2)** Den begrænsede garanti gælder kun køberen (slutbrugeren) og kan ikke overdrages til en efterfølgende køber/slutbruger.
- (3)** I garantiperioden reparerer eller erstatter LG eller en autoriseret serviceagent alle fejlbehæftede produkter eller dele heraf efter eget skøn.
- (4)** Denne begrænsede garanti gælder den kunde/slutbruger, som har købt produktet hos en autoriseret forhandler i Dansk.
- (5)** Køberen (slutbrugeren) skal beholde den oprindelige købsfaktura/kvittering for at kunne gøre brug af denne begrænsede garanti.

2. GARANTIEN DÆKKER IKKE:

- (1)** Fejl eller skader forårsaget af forkert brug af produktet.
- (2)** Fejl eller skader forårsaget af unormal brug, unormale forhold, forkert opbevaring, udsættelse for fugt eller væde, uautoriserede ændringer, uautoriseret reparation, misligholdelse, misbrug, uheld, ændring, fejlagtig installering, sprungne sikringer, spild af mad eller væske, naturkræfter og forsendelsesskader.
- (3)** Brud eller skade på antenner, med mindre det direkte skyldes materiale- eller produktionsfejl.

- (4)** Omkostninger i forbindelse med levering eller transport af produktet til forhandleren eller det autoriserede servicecenter skal afholdes af køberen (slutbrugeren).
- (5)** Produkter, som forhandleren eller det autoriserede servicecenter modtager til reparation, efter at produktgarantien er udløbet.
- (6)** Produkter, hvor serienummeret er blevet fjernet eller udvisket.
- (7)** DENNE BEGRÆNSEDE GARANTI ERSTATTER ALLE ANDRE GARANTIER UDTRYKKELIGE ELLER UNDERFORSTÅEDE MED HENSYN TIL OMSÆTTELIGHED ELLER EGNETHED TIL SPECIEL BRUG. VIRKSOMHEDEN PÅTAGER SIG IKKE ANSVARET FOR FØLGESKADER, INDIREKTE, TILFÆLDIGE OG SPECIELLE TAB ELLER SKADER FORÅRSAGET AF ELLER PÅ GRUND AF FEJLAGTIG FUNKTION PÅ PRODUKTET ELLER OPSTÅET VED BRUG ELLER MANGLENDE EVNE TIL AT BRUGE PRODUKTET.
- (8)** Beskadigelse forårsaget af brug af tilbehør, der ikke er godkendt af LG.
- (9)** Skrammer eller skader opstået ved normal brug.
- (10)** Produkter, der er anvendt uden for offentliggjorte maks. rækkevidde.
- (11)** Forbrugsgoder såsom sikringer.
- (12)** Produkter, der har været udsat for uautoriseret fjernelse eller deaktivering af netværksoperatørens låsefunktion

Velkommen til din LG U8330 mobiltelefon

Betjeningsvejledninger kan være overvældende, ikke?
Men bare rolig, vi har udarbejdet den her
så ligetil som muligt.



Vejledningen har to formål.

For det første forklarer den, hvordan du bruger din nye LG U8330, så det hurtigt bliver let for dig at finde rundt i mobiltelefonens funktioner.

For det andet præsenterer den en lang række tjenester, så du kan få det bedste ud af dem.

Hvis du bare vil tænde for mobiltelefonen og gå i gang, er det også fint.

| | | | |
|--|-----------|--|-----------|
| Nødopkaldstjenester og sikkerhedsforanstaltninger | 10 | Spærringsadgangskode | 27 |
| Kom godt i gang | 14 | Sådan foretager eller besvarer du opkald..... | 28 |
| Sådan bruger du batteri, oplader og USIM-kort..... | 14 | Sådan foretager og modtager du et videoopkald | 28 |
| Sådan installeres batteriet..... | 14 | Sådan foretager du et tale-/videoopkald | 29 |
| Sådan fjernes batteriet | 15 | Sådan foretager du et tale-/videoopkald fra | |
| Sådan oplades batteriet | 16 | Kontaktpersoner | 29 |
| Sådan frakobles opladeren | 17 | Sådan foretager du internationale opkald | 30 |
| Batterioplysninger og –vedligeholdelse..... | 18 | Sådan justerer du lydstyrke..... | 30 |
| Sådan installeres USIM-kortet | 19 | Sådan besvarer du et opkald | 30 |
| LG U8330 – Grundlæggende funktioner | 20 | Signalstyrke | 31 |
| Lær funktionerne at kende | 20 | Indtastning af tekst..... | 31 |
| Mobiltelefonens startskærm | 22 | Sådan ændrer du, hvordan du indtaster tekst | 31 |
| Display-information..... | 23 | Sådan bruger du T9-funktionen | 31 |
| Mobiltelefonens taster og navigation..... | 24 | Sådan bruger du ABC-funktionen..... | 32 |
| Tasternes funktion, når telefonen ikke er i brug | 25 | Sådan bruger du 123-funktionen | |
| Generelle funktioner | 26 | (Nummer-funktionen)..... | 32 |
| Sådan tænder du for mobiltelefonen..... | 26 | Sådan bruger du symbol-funktionen..... | 32 |
| Sådan slukker du for mobiltelefonen | 26 | Tegnoversigt..... | 34 |
| Adgangskoder | 26 | Menu-træ | 35 |
| PIN-kode (4-8 cifre) | 26 | Meddelelser | 40 |
| PIN2-kode (4-8 cifre) | 26 | Skriv meddelelse | 40 |
| PUK-kode (4-8 cifre)..... | 27 | SMS..... | 40 |
| PUK2-kode (4-8 cifre) | 27 | MMS..... | 40 |
| Sikkerhedskode (4-8 cifre)..... | 27 | E-mail | 44 |
| | | Indbakke | 45 |
| | | Udbakke | 46 |

| | | | |
|--------------------------------|-----------|-------------------------------|-----------|
| Kladder | 46 | Modtagne opkald | 55 |
| E-mail | 47 | Kaldte numre | 55 |
| Mail-boks | 48 | Alle opkald | 55 |
| Skabeloner | 48 | | |
| Emoticon | 49 | Fast nummer | 55 |
| Indstillinger | 49 | Opkaldsblokering | 55 |
| SMS | 49 | Taleopkald | 56 |
| MMS | 50 | Videotelefoni..... | 56 |
| | | Deaktivér alle opkald | 56 |
| Opkald | 52 | | |
| Videotelefoni | 52 | Indstillinger | 57 |
| Mit billede, størrelse | 52 | Opkald venter | 57 |
| Billedplacering | 52 | Send mit nummer | 57 |
| Gem mit billede | 52 | Afvis opkald | 57 |
| Blok. billede | 52 | Autogenkald | 57 |
| | | Svartilstand | 57 |
| Opkaldsliste | 52 | Minuttone | 58 |
| Tapte opkald | 53 | | |
| Modtagne opkald | 53 | Multimedie | 60 |
| Kaldte numre | 53 | Videoafspiller | 60 |
| Alle opkald | 53 | Lydafspiller | 61 |
| | | Billedvisning | 62 |
| Viderestil opkald | 53 | Videokamera | 64 |
| Teleupkald | 53 | Kamera | 65 |
| Videotelefoni | 54 | Kontakter | 68 |
| Alle faxer | 54 | Tilføj ny | 68 |
| Opkaldsvarighed | 55 | Søg | 68 |
| Seneste opkald | 55 | Opkaldsgrupper | 68 |

| | | | |
|-------------------------------------|-----------|------------------------------------|-----------|
| Lynopkald | 69 | Slet memo/Slet alle | 86 |
| Ryd telefonbog | 69 | Ændre baggrund | 86 |
| Tjenesteopkaldsnr. | 69 | Filinfo: | 87 |
| Kopier alle | 69 | Hukommelsesinfo: | 87 |
| Flyt alle | 70 | Privat memo | 87 |
| Eget nummer | 70 | Værktøj | 90 |
| Indstillinger | 70 | Hurtigmenu | 90 |
| Applikationer | 72 | Alarm | 91 |
| Mine applikationer | 72 | Lommeregner | 92 |
| Download applikationer | 72 | Verdenstid | 92 |
| Indstillinger | 72 | Omregner | 92 |
| Browser | 76 | Valuta | 93 |
| Hjem | 76 | Overflade | 93 |
| Bogmærker | 77 | Længde | 94 |
| Gemt sider | 77 | Vægt | 94 |
| Gå til URL | 77 | Temperatur | 94 |
| Sikkerhedscertifikater | 77 | Volumen | 95 |
| Indstillinger | 78 | Hastighed | 95 |
| Kalender | 82 | Timere | 95 |
| Kalender | 82 | Vælg dag for nedtæl. | 95 |
| Opgaver | 85 | Nedtælling til dag | 95 |
| Memo | 86 | Stopur | 96 |
| Gemte memos | 86 | Diktafon | 96 |
| Tilføj Memo | 86 | Server-synkronisering | 96 |
| Memo Lås/Lås op | 86 | | |

| | | | |
|-----------------------------|------------|-----------------------------------|------------|
| Tilslut | 96 | Sikkerhed | 105 |
| Log | 97 | PIN-kodeanmodning | 106 |
| Indstillinger | 97 | Ændre koder | 106 |
| | | Telefonlås | 107 |
| Indstillinger | 100 | | |
| Profiler | 100 | Forbindelse | 107 |
| Telefon | 101 | Hukommelsesstatus | 107 |
| Tid..... | 101 | Fælles hukommelse | 108 |
| Dato | 102 | Tildelt hukommelse | 108 |
| Autoopdat. dato/tid | 102 | SIM-hukommelse | 108 |
| Sommertid..... | 102 | | |
| Telefoninfo..... | 102 | Sprog | 108 |
| | | Gendan indstillinger | 108 |
| Display | 103 | | |
| Baggrundslys | 103 | Fejlfinding | 110 |
| Farveskema | 103 | Tilbehør | 112 |
| Skrifttype opkald | 103 | Ordliste | 114 |
| Urvisning | 104 | Indhold | 118 |
| Menustil | 104 | | |
| Skærmtema..... | 104 | | |
| Farve på underdisplay | 104 | | |
| Velkomsthilsen | 104 | | |
| Standby valgtast | 104 | | |
| | | | |
| Netværk | 105 | | |
| Vælg net | 105 | | |
| Foretrukne | 105 | | |
| Access-punkter | 105 | | |



Vejledning til sikker og effektiv brug

Læs den lette vejledning. Det kan være farligt eller ulovligt at overtræde reglerne.
Du kan finde yderligere oplysninger i vejledningen.

Nødopkaldstjenester og sikkerhedsforanstaltninger

- Batteriet må ikke komme i direkte kontakt med stikkontakter eller bilens lighterstik.
- Batteriet må ikke perforeres med skarpe genstande.
- Mobiltelefonen må ikke tabes eller udsættes for fysiske stød.
- Når batteriets levetid er udløbet, skal det afhændes i overensstemmelse med miljøforskrifterne. Batteriet må ikke smides ud sammen med husholdningsaffaldet.
- Batteriet må ikke blive vådt.
- Batteriet må ikke skilles ad eller ændres.
- Hold op med at bruge batteriet, hvis der opstår unormal varme, luft, misfarvning, deformiteter, eller hvis andre unormale forhold spiller ind under brug, opladning eller opbevaring.
- Beskadigede eller deformede batterier må ikke anvendes. Hvis batteriet mod al forventning er utæt, skal du omhyggeligt sørge for, at utætheden fra batteriet ikke kommer i kontakt med hud eller øjne.
- Hvis der alligevel opstår kontakt med øjne eller hud, skal du skylle grundigt med rent vand og søge lægehjælp.
- Øredelen kan blive varm ved normal brug. Selve mobiltelefonen kan blive varm, når batteriet oplades.
- Brug en fugtig eller antistatisk klud til at rengøre mobiltelefonen. En tør eller elektrostatisk ladet klud må ikke anvendes. Kemiske eller rengøringsmidler med slibemidler må ikke anvendes, da de kan beskadige mobiltelefonen.
- Behold papemballagen, som mobiltelefonen leveres i. Den skal bruges, hvis mobiltelefonen skal sendes ind til eftersyn. Emballagen kan genbruges, når der ikke længere er brug for den.
- Husk at tage en sikkerhedskopi af alle vigtige oplysninger på din mobiltelefon.

Flysikkerhed

I overensstemmelse med reglerne fra Statens Luftfartsvæsen, skal du slukke for din mobiltelefon om bord på fly. Signalet fra mobiltelefonen kan forstyrre flyets elektroniske udstyr. Følg altid anvisningerne fra flypersonalet.

Hospitalssikkerhed

Sluk for mobiltelefonen, når du befinder dig i områder, hvor mobiltelefoner ikke er tilladt. Følg anvisningerne for det pågældende hospital angående brug af mobiltelefoner på deres område.

Almen sikkerhed

- Overhold skilte med "Sluk for tovejs-radio", som findes fx ved benzintanke, kemikalier eller sprængstof, og sluk for mobiltelefonen.
- Lad ikke børn lege med mobiltelefonen, oplader eller batterier.
- Mobiltelefonen må ikke anvendes i sprængningsområder.
- Betjeningen af visse former for elektronisk lægeudstyr, fx høreapparater og pacemakere, kan påvirkes, hvis mobiltelefonen bruges i nærheden af dem. Ret dig efter advarselsskilte og producentens anbefalinger.

Trafiksikkerhed

- Du SKAL altid udvise sikker kontrol over dit køretøj. Al opmærksomhed skal være rettet mod din kørsel.
- Overhold alle regler angående brug af mobiltelefoner under kørslen.
- Kør ind til siden og parker, når dette er sikkert, før du ringer op eller besvarer mobiltelefonen. Ifølge dansk lovgivning må håndholdte mobiltelefoner ikke anvendes, mens du kører.
- Du MÅ IKKE stoppe i nødsporet på motorvejen for at modtage eller foretage opkald, medmindre der er tale om et nødstilfælde.
- Sluk for mobiltelefonen ved brændstofpåfyldning og benzinstationer, også selvom du ikke fylder benzin på din bil.
- Du må ikke opbevare eller have brandfarlige eller sprængfarlige stoffer i nærheden af din mobiltelefon.
- Elektriske systemer til bilen, fx ABS-bremser, hastighedskontrol- eller brændstofindsprøjtningssystemer påvirkes normalt ikke af radiotransmissioner.

Nødopkaldstjenester og sikkerhedsforanstaltninger

- Producenten af sådant udstyr kan oplyse, om udstyret er tilstrækkeligt beskyttet mod radiotransmissioner. Spørg din forhandler, og lad være med at tænde for mobiltelefonen, før det er undersøgt af en kvalificeret montør.

Køretøjer med airbag

En airbag pustes op med stor kraft. Du må ikke lægge ting, herunder installeret eller bærbart, trådløst udstyr, i området over airbaggen eller i det område, hvor airbaggen udløses. Hvis trådløst udstyr i bilen ikke er installeret korrekt, og airbaggen pustes op, kan det resultere i alvorlige skader.

Tredjeparts udstyr

Brug af tredjeparts udstyr, ledninger eller tilbehør, der ikke er fremstillet eller godkendt af LG, kan betyde, at garantien for din mobiltelefon ikke er gyldig og kan også påvirke mobiltelefonens sikkerhed eller drift i negativ retning.

Service

Mobiltelefonen, batterierne og opladeren indeholder ikke dele, der skal efterses af brugeren. LG anbefaler, at din LG U8330 mobiltelefon efterses eller repareres af et LG autoriseret servicecenter.

Effektiv brug

Mobiltelefonen er udstyret med en antenne. For optimal ydeevne med mindst muligt strømforbrug må du ikke dække antennen med hånden. Når antennen dækkes, påvirker det opkaldskvaliteten og kan betyde, at mobiltelefonen bruger mere strøm end nødvendigt. Det nedsætter tale- og standby-tider.

Radiofrekvensenergi

Din mobiltelefon er en svagstrøms-radiosender og -modtager. Når den er tændt, modtager og sender den radiofrekvensenergi (RF-energi) eller radiobølger. Systemet, der betjener opkaldet (netværket), styrer den strømstyrke, mobiltelefonen sender.

- Du kan finde yderligere oplysninger i vejledningen.

Eksponering for radiofrekvensenergi

Eksponering for radiobølger og SAR (Specific Absorbtion Rate) (SAR) information

- Denne model U8330 er fremstillet til at overholde sikkerhedskravene for eksponering for radiobølger. Kravet er baseret på videnskabelige retningslinjer, der omfatter sikkerhedsmarginer, der skal sikre alle personers sikkerhed uanset deres alder eller helbred.
- Retningslinjer for radiobølgeeksponering bruger en måleenhed kaldet Specific Absorbtion Rate eller SAR. Prøver for SAR-værdi udføres ved at bruge en standardiseret metode, hvor mobiltelefonen sender ved det højest attesterede effekttrin for alle anvendte frekvensbånd.
- Skønt der kan være forskel mellem SAR-værdien for forskellige LG-mobiltelefonmodeller, er de alle fremstillet til at overholde de relevante retningslinjer for radiobølgeeksponering.
- Den SAR-værdi, der anbefales af ICNIRP (International Commission on Non-Ionizing Radiation Protection), er 2W/kg i gennemsnit over ti (10) gram kropsvæv.
- Den højeste SAR-værdi for denne model, der er afprøvet af DASY3 for brug i øret, er 0.904 W/kg (10g).
- SAR-grænsen, der anbefales af IEEE (Institute of Electrical and Electronics Engineers) var 1,6 W/kg i gennemsnit over et (1) gram kropsvæv (fx USA, Canada, Australien og Taiwan).

Kom godt i gang

Sådan bruger du batteri, oplader og USIM-kort

Sådan installeres batteriet

For at installere batteriet skal bunden af batteriet indsættes i åbningen på mobiltelefonens bagside. Derefter skubbes batteriet ned, til udløserknappen klikker, og bagcoveret sættes på.

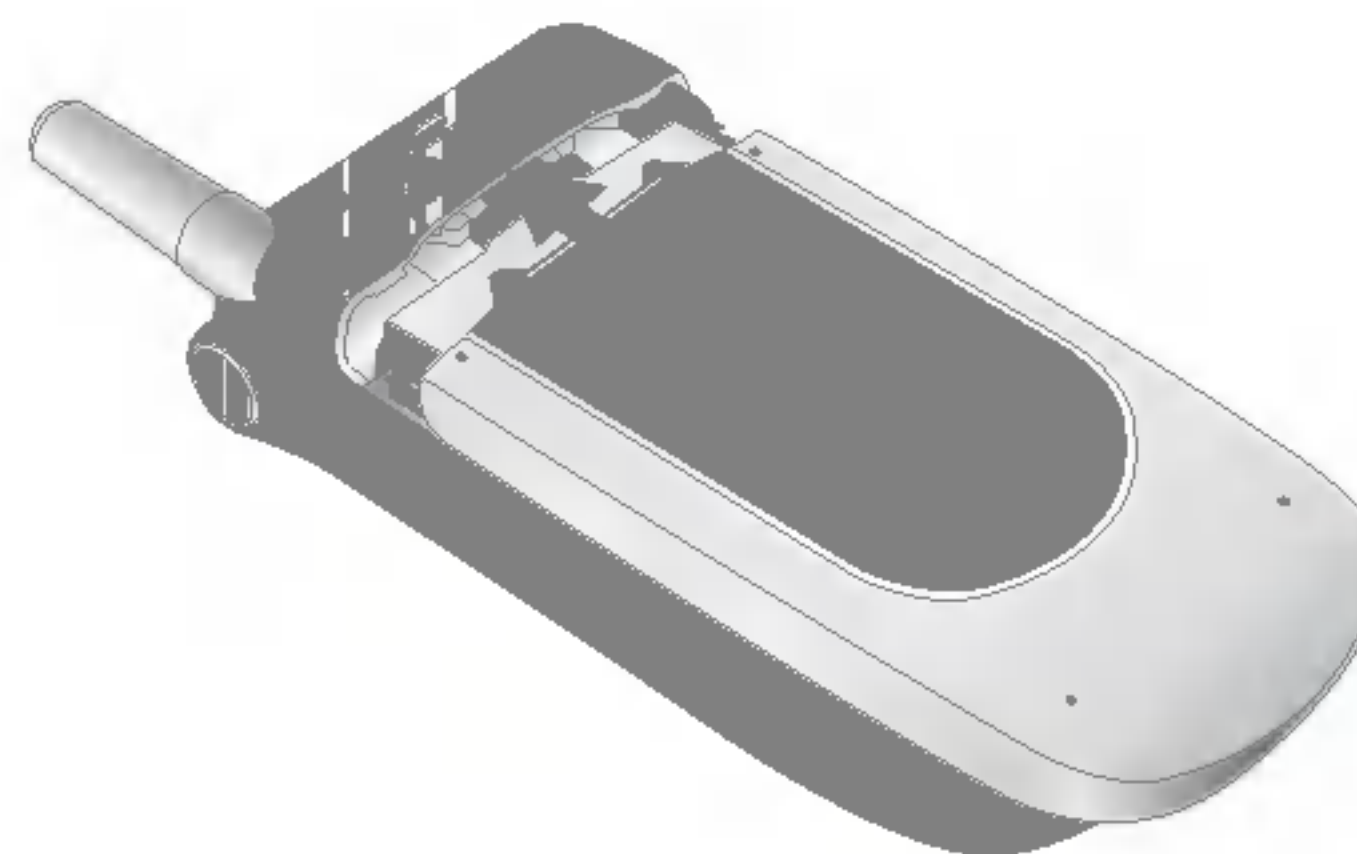
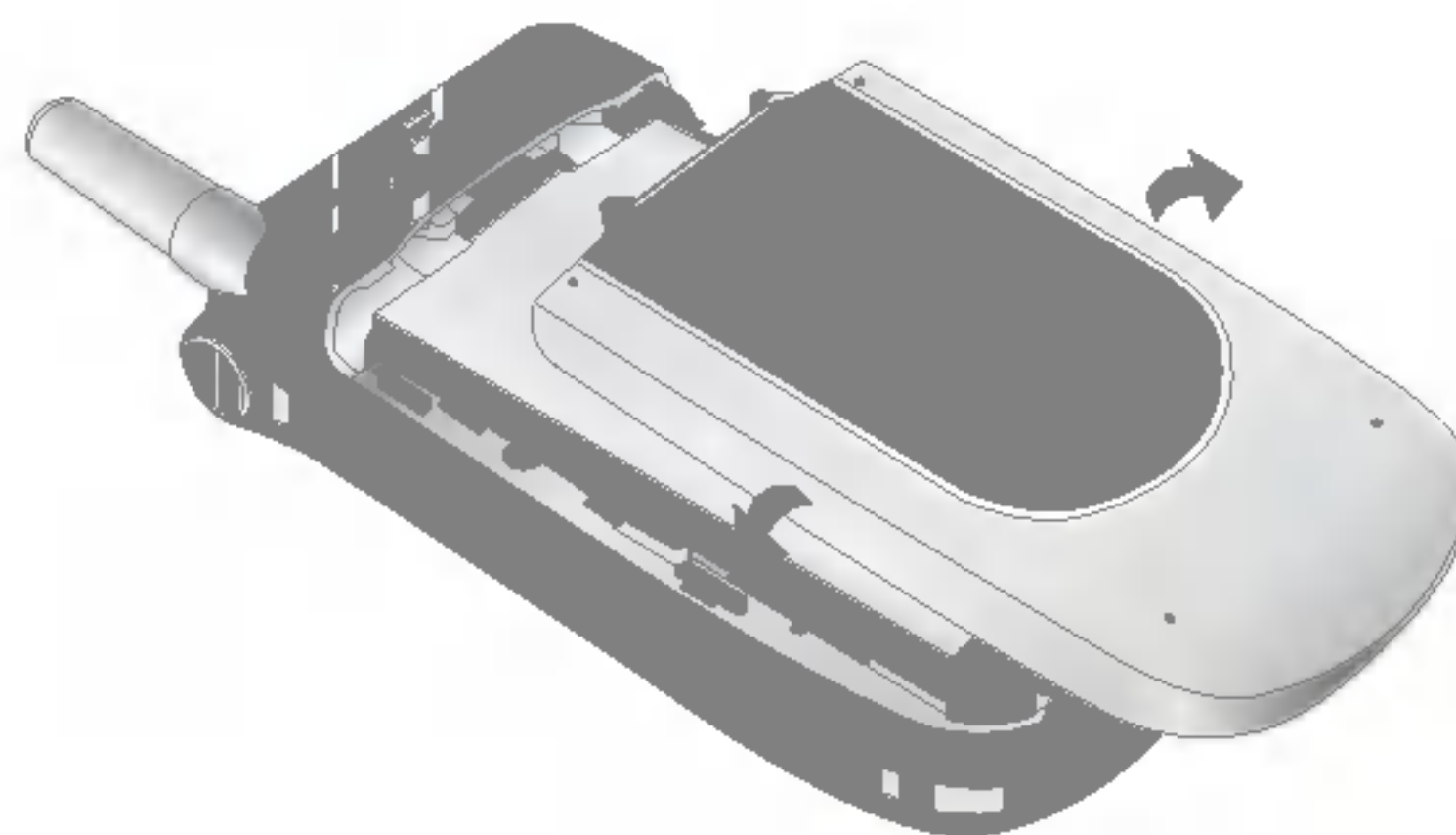
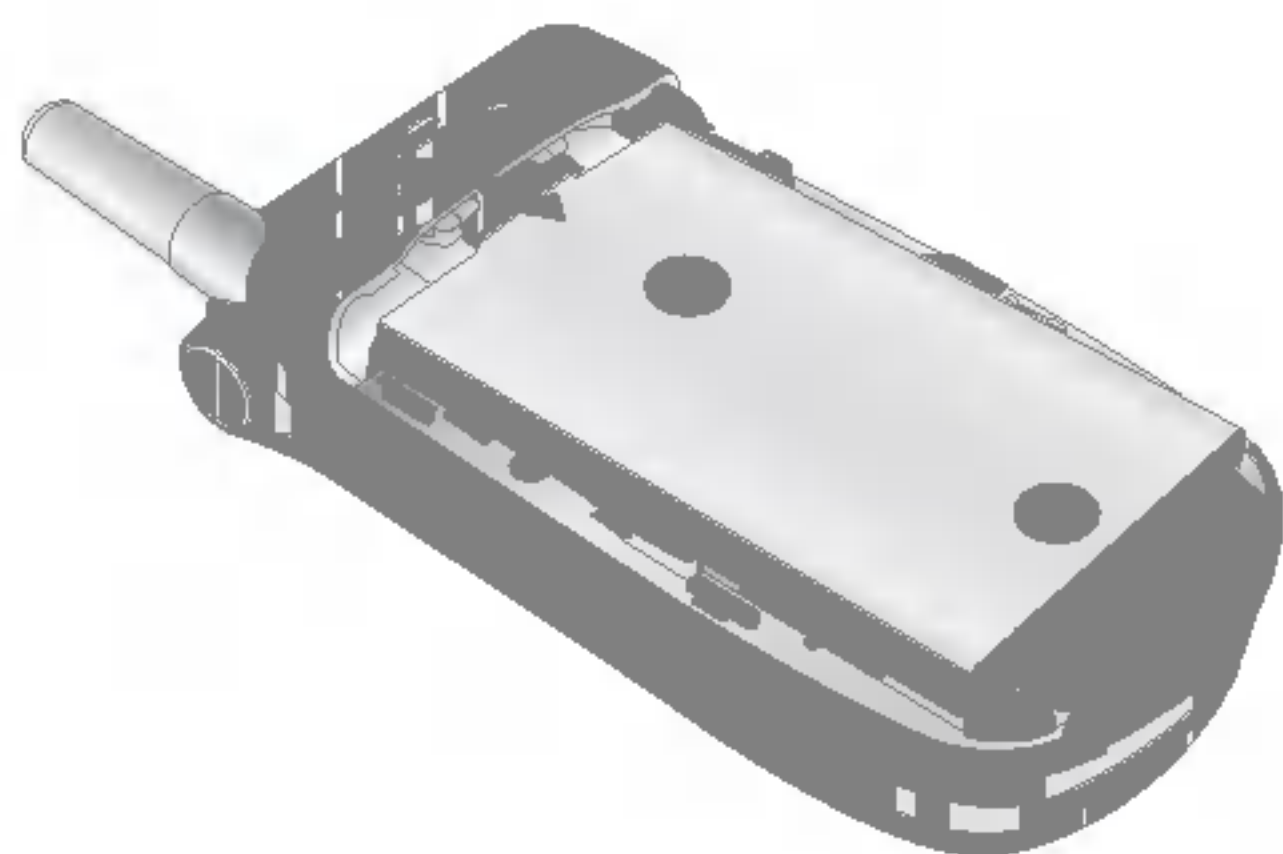

Sådan fjernes batteriet

Sluk for mobiltelefonen. (Hvis mobiltelefonen er tændt, er der risiko for, at du mister gemte telefonnumre og meddelelser.) Tryk på udløserknapperne ① og åbn bagcoveret ②. Fjern batteriet.

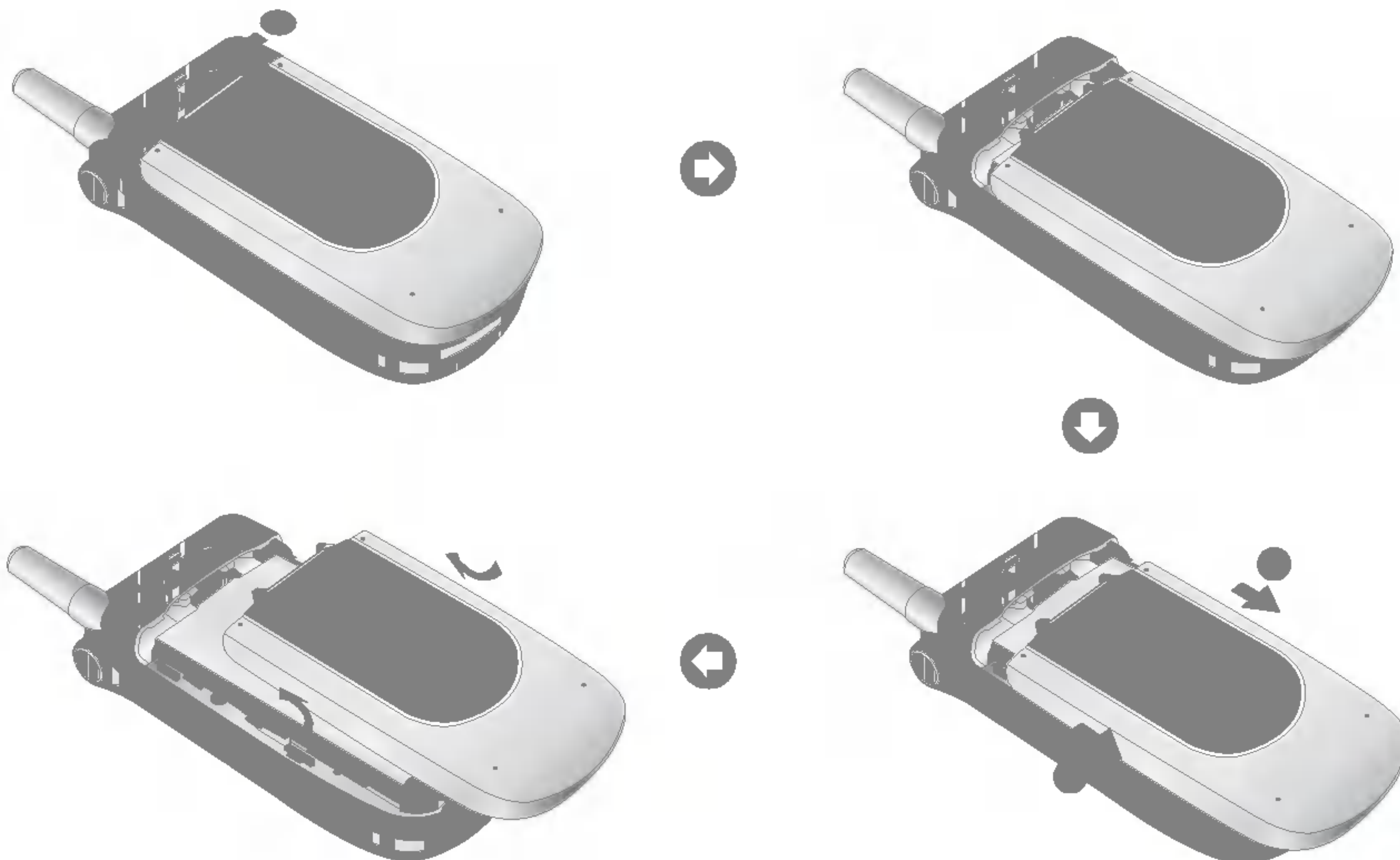

Kom godt i gang

Hvis baggrundslyset på sub-displayet lyser rødt, når du kobler opladeren til:

Batteriet er helt opbrugt, og det vil tage nogen tid (mindre end 30 minutter) at lade batteriet til mindste driftsniveau. Når den røde lampe lyser, kan mobiltelefonen ikke tændes. Det røde lys slukker, hvis batteriet er ladet til mindste driftsniveau.

Advarsel

Du kan foretage videoopkald med opladeren tilsluttet.

Men hvis batterikapaciteten er mindre end 10 %, kan batteriet opbruges helt, når du foretager videoopkald, selvom opladeren er tilsluttet.

Sådan oplades batteriet

Sådan bruger du opladeren, der leveres med din mobiltelefon:

1. Når batteriet er på plads i mobiltelefonen, forbindes ledningen fra opladeren til bunden af mobiltelefonen. Tjek, at pilen på stikket peger mod forsiden af mobiltelefonen.

2. Slut opladeren til en almindelig vekselstrømsstikkontakt. Brug kun den oplader, der følger med din mobiltelefon.

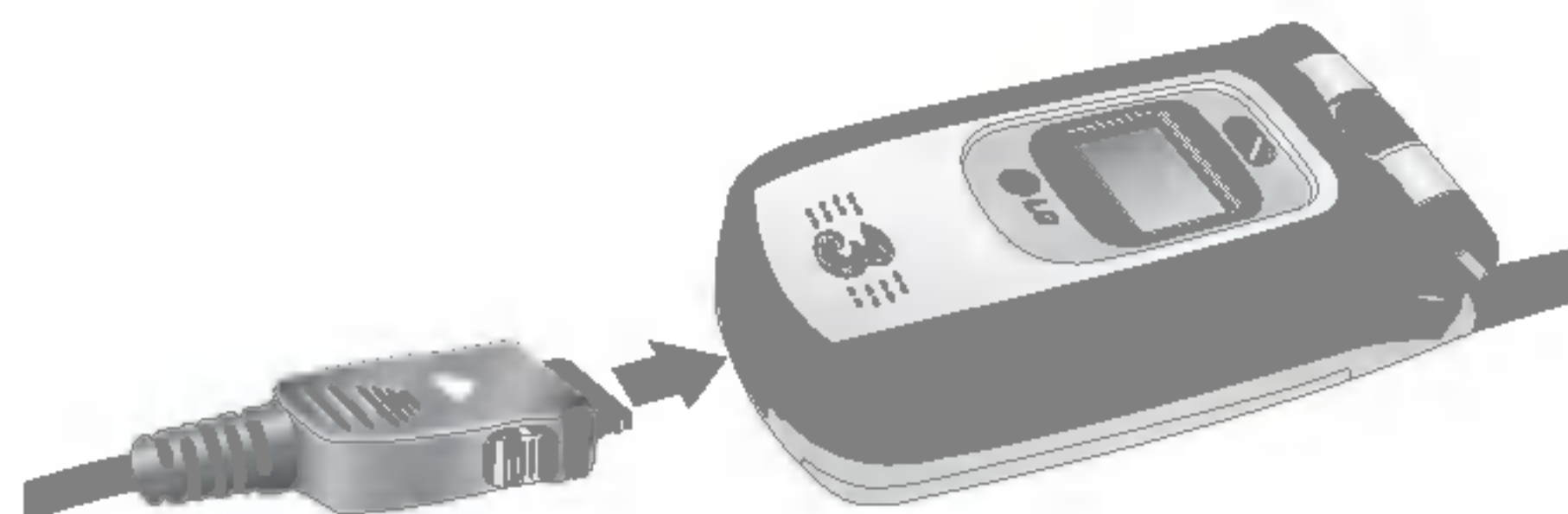

Advarsel

Stikket må ikke tvinges i, da det kan beskadige mobiltelefonen og/eller opladeren.

Sådan frakobles opladeren

Når batteriet er opladet, trækkes opladerens stik ud af stikkontakten og mobiltelefonen ved at trykke på de grå udløserknapper på begge sider af stikket, samtidig med at stikket trækkes ud.



Bemærk

Batteriet, der leveres sammen med din mobiltelefon, skal være fuldt opladet, før du kan bruge det. Batteri eller USIM-kort må ikke fjernes under opladning.

Hvis batteriet ikke oplades helt:

Tænd og sluk for mobiltelefonen, og forsøg atter at oplade batteriet.

Tag batteriet ud og isæt det igen, og forsøg atter at oplade batteriet.

Kom godt i gang

Batterioplysninger og -vedligeholdelse

1. Du må aldrig bruge et uoriginalt batteri, da det kan beskadige mobiltelefonen og/eller batteriet og få batteriet til at eksplodere.
2. Batteriet behøver ikke være fuldt afladet før opladning.
3. Der må kun anvendes LG-godkendte opladere specifikt til brug for din mobiltelefonmodel, da de er beregnet til at maksimere batteriets levetid.
4. Batteriet må ikke skilles ad eller kortsluttes.
5. Hold batteriets metalstrimler rene.
6. Udskift batteriet, når det ikke længere giver en acceptabel ydelse. Batteriet kan genoplades mange hundrede gange, før det skal udskiftes.
7. Genoplad batteriet efter lange perioder, hvor det ikke har været i brug, for derved at øge batteriets levetid.
8. Opladeren må ikke udsættes for direkte sollys eller bruges i områder med høj fugtighed, fx badeværelser.
9. Batteriets levetid reduceres, hvis det udsættes for ekstremt varme eller kolde temperaturer.
10. Batteriets levetid kan variere alt efter brugsmønstre og miljømæssige forhold.
11. Brug af udvidet baggrundslys, browser og dataforbindelse påvirker batteriets levetid og tale-/standby-tider.

Sådan installeres USIM-kortet

Dit USIM-kort indeholder dit telefonnummer, serviceoplysninger og kontaktpersoner og skal indsættes i mobiltelefonen.

Hvis USIM-kortet fjernes, kan mobiltelefonen ikke bruges, før der atter indsættes et gyldigt kort. Du skal altid fjerne opladeren og andet tilbehør fra din mobiltelefon, før du indsætter eller fjerner USIM-kortet.

Dit USIM-kort må kun anvendes i mobiltelefoner, der er aktiveret for 3's tjenester. Hvis du forsøger at bruge USIM-kortet i andre mobiltelefoner, kan det medføre alvorlige skader på mobiltelefonen og evt. forhindre dig i at bruge den samt forhindre dig i at foretage nødopkald.

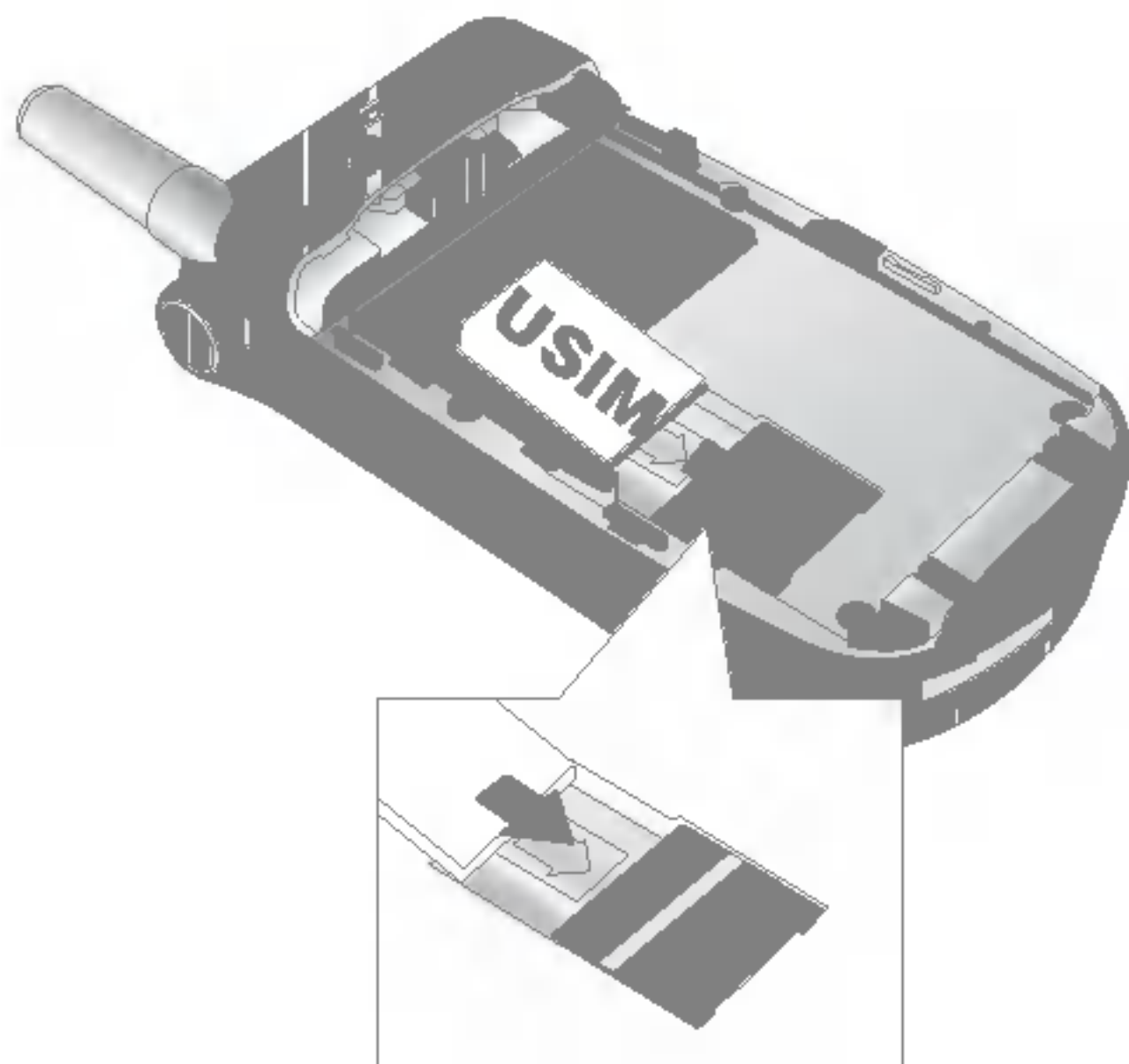

Bemærk

Når du skal fjerne USIM-kortet, skal det skubbes mod toppen af mobiltelefonen og tages ud af kortholderen.

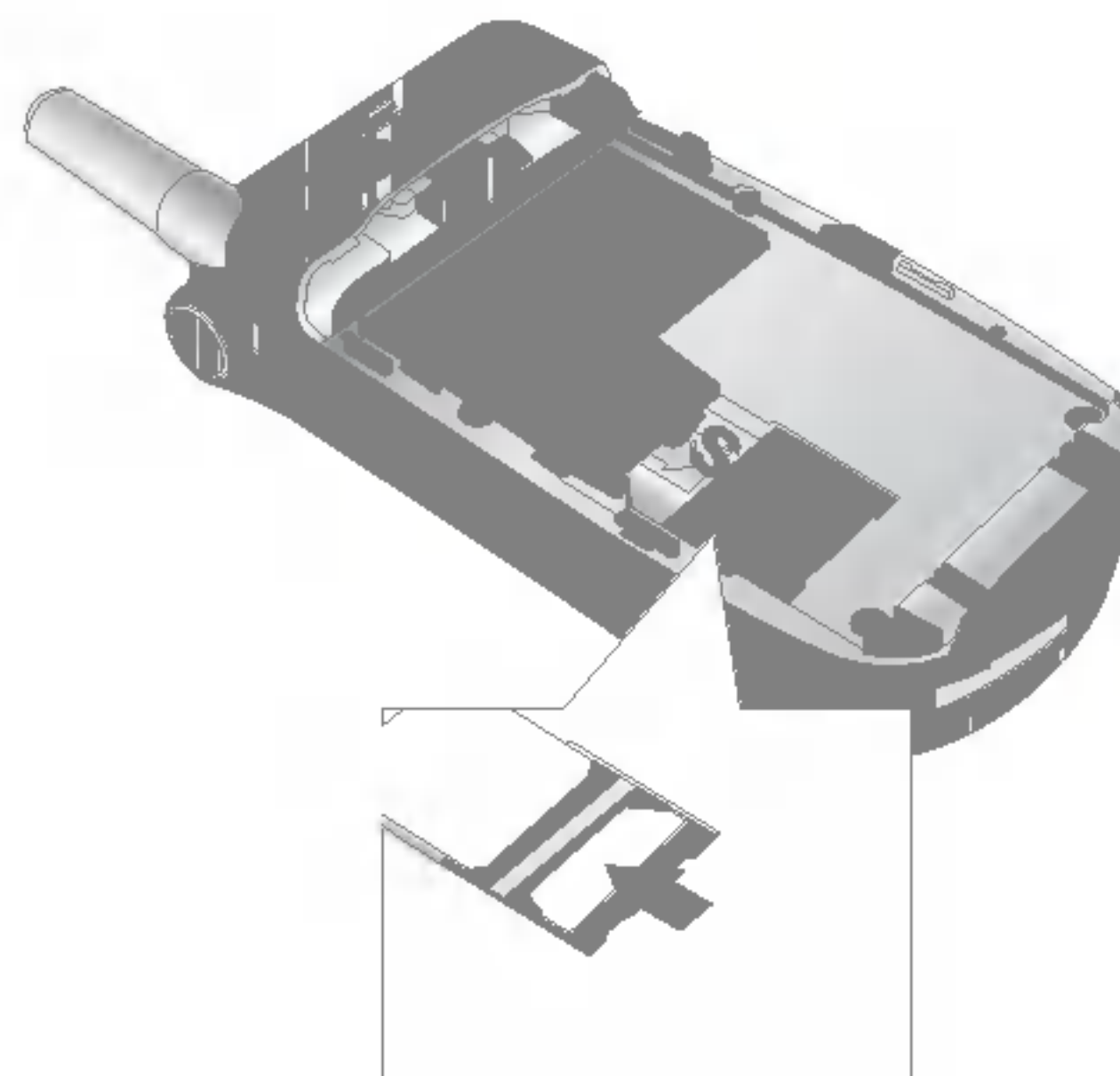

Bemærk

Før isætning skal du altid sørge for, at mobiltelefonen er slukket, og at batteriet er fjernet.

Metalkontakten på USIM-kortet beskadiges let ved ridser. Pas særlig godt på USIM-kortet, når det håndteres og isættes. Følg de instruktioner, der følger med USIM-kortet.

LG U8330 – Grundlæggende funktioner

Lær funktionerne at kende





LG U8330 – Grundlæggende funktioner

Mobiltelefonens startskærm

Din mobiltelefons startskærm er opdelt i tre standardskærme: indikatorlinjen for ikoner, et vigtigt vindue, der omfatter mobiltelefonens startskærm og prompte-linjen. Alle tre er beskrevet nedenfor:



Indikatorlinjen for ikoner

Indikatorlinjen for ikoner viser, hvilke funktioner der er i gang, og viser batteri- og signalstyrken. Den kan ses under alle funktioner. I tabellen på side 23 kan du se en kort forklaring af ikonerne og deres funktioner.

Startskærm

Hovedvinduet på din startskærm viser et billede efter eget valg. Når det er i brug, viser skærmen alle dine funktioner og tjenester.

Prompte-linjen

Prompte-linjen vises i de virtuelle bokse. De aktiveres ved at trykke på valgtasten under hver af dem.

Display-information

I tabellen nedenfor beskrives de forskellige display-indikatorer eller -ikoner, der vises på mobiltelefonens display.

Ikoner på skærmen

| | | | |
|---|--|---|---|
|  | Batteriniveau – viser, hvor meget batteri du har tilbage. Jo mere farve du kan se, jo mere batteri har du tilbage. |  | 2G-netværk - angiver hvor meget 2G forbindelse din telefon har |
|  | Viderestilling – viser, at viderestilling er valgt. |  | Ingen servicedækning – viser, at du ingen servicedækning har. |
|  | Afvis opkald – angiver at funktionen Afvis opkald er valgt |  | Roaming-service – viser, at du benytter en roaming-service. |
|  | Talebesked – viser, når du har en ny talebesked. |  | ExpressLink-meddelelse – viser, at der er en ny ExpressLink-meddelelse. |
|  | SMS – viser, at du har en ny SMS. |  | Alarm – angiver at alarmfunktionen er aktiv |
|  | MMS – viser, at du har en ny MMS. |  | Normal – viser, at den generelle profil er aktiveret. |
|  | 3G netværk – angiver at du er inden for 3G dækning |  | Højtaler fra – viser, højtaler fra-menuen under Profil. |
|  | GPRS-netværk - angiver hvor meget GPRS forbindelse din telefon har |  | Kun vibrering – viser, om vibrer er tændt eller slukket. |
|  | Når du forlader 3's netværk skifter din mobiltelefon til 2G netværket, eller hvis du er i udlandet skifter mobiltelefonen til et andet netværk (2G/3G) |  | Hovedsæt – viser, hovedsæt-menuen under Profil. |
| | |  | Udendørs – viser, at den højeste lydstyrke er aktiveret. |

LG U8330 – Grundlæggende funktioner

Mobiltelefonens taster og navigation



(1) Menu-tasten

Med denne tast kommer du til Menu fra hvilken som helst skærm.

(2) 4-vejs piletasten

Bruges til hurtig adgang til mobiltelefonens funktioner.

(3) OK-tasten

Med knappen i midten af 4-vejs piletasten kan du vælge ting på skærmen. Når du er rullet til det ønskede valg, skal du trykke på OK-tasten for at vælge. Denne funktion kan bruges på de fleste skærm-billeder.

(4) Trekantstasten

Denne tast giver med et tryk adgang til I dag på 3, en verden af kommunikation, information og underholdning.

(5) Send-tasten

Med denne tast kan du foretage og besvare opkald.

(6) Afslut-tasten (Til/Fra)

Med denne tast kan du afslutte opkald eller lukke for programmer.

(7) Slet-tasten

Denne tast har to funktioner. Den tager dig tilbage til forrige skærm-billede, og når du er ved at indtaste en SMS, fungerer den som slettetast.

(8) Valgtasterne

De venstre og højre valgtaster aktiverer prompte, der er placeret i de virtuelle bokse umiddelbart over dem. Prompterne ændrer sig alt efter skærmindhold.

(9) Videopkalds-tasten

Bruges til at foretage eller besvare et videopkald.

(10) Tilbage-tasten

Med denne tast kommer du tilbage til forrige skærm-billede.

Tasternes funktion, når mobiltelefonen ikke er i brug

Taster på siden af mobiltelefonen

Video-/Kamera-tast

- Video (kort tryk)
- Kamera (langt tryk)

- Styrke af tastaturlyd
- Tid og dato i sub-display (er kun aktiveret, når klappen er lukket)



Den infrarøde port aktiverer de infrarøde funktioner, så du kan kommunikere med en IrDA-kompatibel enhed og sende eller modtage data.

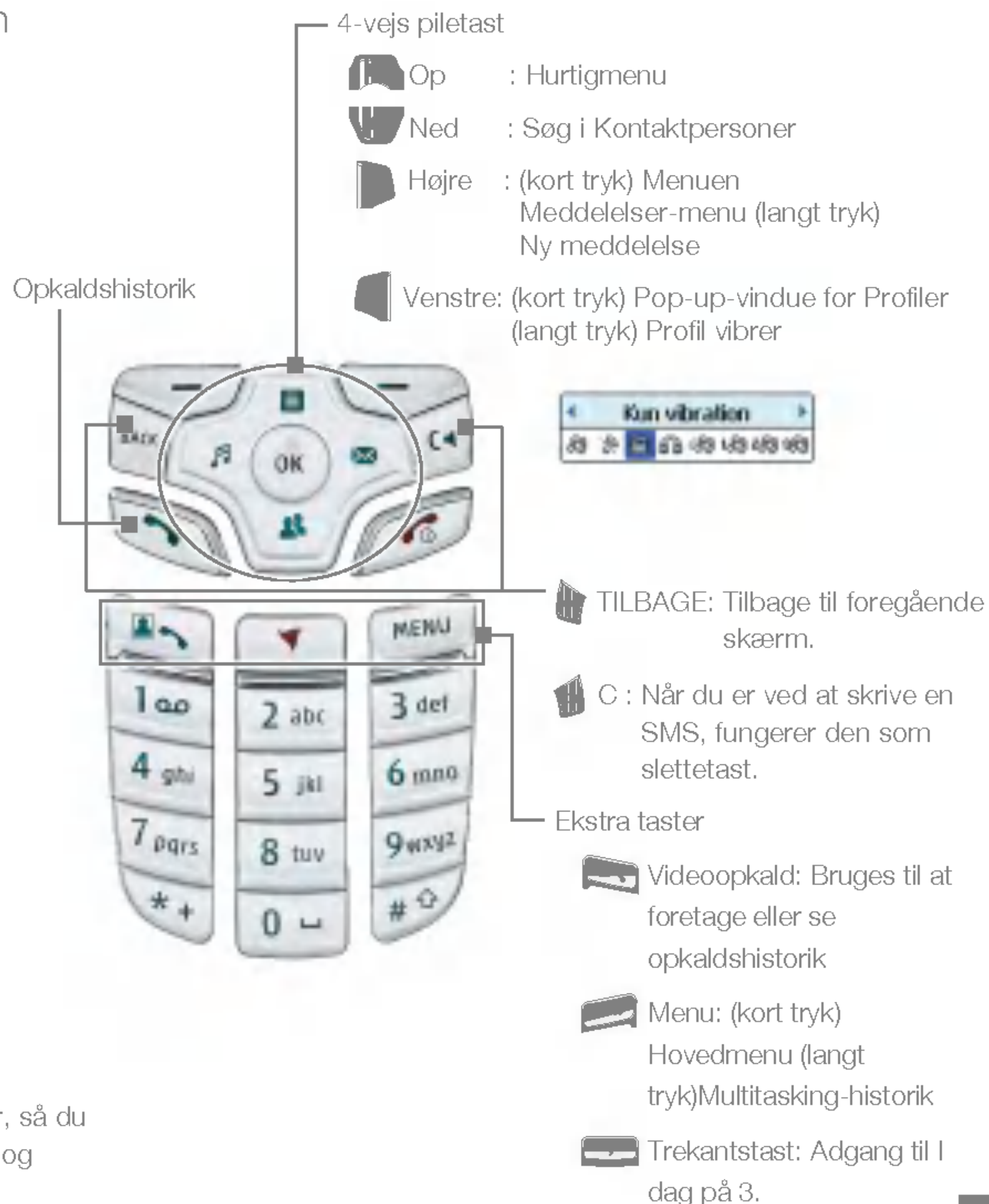

Generelle funktioner

Sådan tænder du for mobiltelefonen

Sørg for, at USIM-kortet er isat mobiltelefonen, og at batteriet er opladet.

Tryk på og hold tasten  nede, til mobiltelefonen er tændt.

Indtast USIM-PIN-koden, som du fik sammen med dit USIM-kort, hvis PIN-koden er aktiveret.

Du bliver registreret på netværket efter et par sekunder.

Sådan slukker du for mobiltelefonen

Tryk på og hold tasten  nede, til der er slukket for mobiltelefonen.

Det kan tage et lille stykke tid, før mobiltelefonen slukker.

Du må ikke samtidig forsøge at tænde for mobiltelefonen.

Adgangskoder

Du kan bruge adgangskoderne, der er beskrevet i dette afsnit, til at forhindre uvedkommende

brug af din mobiltelefon. Adgangskoderne (med undtagelse af PUK og PUK2-koderne) kan ændres ved hjælp af Ændre koder-funktionen [Menu 9.6.2].

PIN-kode (4-8 cifre)

PIN-koden (Personal Identification Number) beskytter dit USIM-kort mod uvedkommende brug. PIN-koden leveres normalt med USIM-kortet. Når PIN-kode anmodning er aktiveret, anmoder din mobiltelefon om PIN-koden, hver gang du tænder for den. Når PIN-kode anmodningen er deaktiveret, forbindes din mobiltelefon direkte til netværket, uden PIN-koden indtastes.

PIN2-kode (4-8 cifre)

PIN2-koden, der leveres med visse USIM-kort, er påkrævet for at få adgang til visse funktioner, fx Faste numre. Disse funktioner er kun tilgængelige, hvis de understøttes af dit USIM-kort.

PUK-kode (4-8 cifre)

PUK-koden (PIN Unblocking Key) er påkrævet, hvis du vil åbne en blokeret PIN-kode. Kontakt 3 Kundeservice for at få koden.

PUK2-kode (4-8 cifre)

PUK2-koden er påkrævet, hvis du vil åbne en blokeret PIN2-kode. Kontakt 3 Kundeservice.

Sikkerhedskode (4-8 cifre)

Sikkerhedskoden beskytter mod uvedkommende brug af din mobiltelefon. Den forudindstillede kode er 0000, og sikkerhedskoden er påkrævet, hvis du vil slette alle telefonnumre eller gendanne fabriksindstillingerne.

Spærringsadgangskode

Spærringsadgangskoden er påkrævet, hvis du anvender opkaldsspærring. Adgangskoden kan fås hos 3 Kundeservice, når du abonnerer på funktionen.

Generelle funktioner

Sådan foretager eller besvarer du opkald

Du skal underrette den, du taler med, om, hvis du optager opkaldet.

Sådan foretager og modtager du et videoopkald

Du kan foretage/modtage et videoopkald til en 3G videomobiltelefon. Den, du taler med, skal have en 3G videomobiltelefon og befinde sig i et videodækningsområde.

Sådan foretager/besvarer du videoopkald:

1. Indtast telefonnummeret på tastaturet, eller vælg telefonnummeret fra listen over Foretagne/Modtagne opkald.

Bemærk

For at rette eventuelle fejl skal du trykke kort på tasten  for at slette det sidste ciffer, eller trykke på og holde tasten  nede for at slette alle cifre.

2. Hvis du ikke ønsker at bruge højttaleren, skal du sørge for, at hovedsættet er sluttet til.



3. Tryk på venstre valgtast [Valg] for at starte videofunktionen.

Bemærk

Det kan tage lidt tid at forbinde videoopkaldet. Vær tålmodig. Forbindelsestiden afhænger også af, hvor hurtigt den anden part besvarer opkaldet. Når videoopkaldet forbindes, vil du se dine egne optagelser; når den anden part besvarer opkaldet, vil du se dennes optagelser på skærmen.

4. Juster eventuelt kamerastillingen.
5. Tryk på Afslut-tasten for at afslutte opkaldet eller sluk mobiltelefonen.

Sådan foretager du et tale-/videoopkald

1. Sørg for, at mobiltelefonen er tændt.
2. Indtast nummeret, inklusive hele områdekoden
 - Tryk på tasten  for at slette et tal
 - Tryk på og hold tasten  nede for at slette alle tal.
3. Tryk på tasten  for at foretage et opkald.
Tryk på tasten  for at foretage et videoopkald.
4. Tryk på tasten  kTryk på tasten for at afslutte opkaldet, eller luk mobiltelefonen.

Bemærk



For at aktivere højttaleren under et opkald, skal du trykke på og holde tasten  nede i mindst 2 sekunder.

Sådan foretager du et tale-/videoopkald fra Kontaktpersoner

Det er let at ringe til nogen, som du har gemt nummeret på i Kontaktpersoner.

Tryk på piletasten for at komme til kontaktlisten.

Rul ned til den valgte kontaktperson, og tryk på tasten  . Tryk på tasten  for at foretage et opkald.

Tryk på tasten  for at foretage et videoopkald. Tryk på tasten  for at afslutte opkaldet.

Generelle funktioner

Sådan foretager du internationale opkald

1. Tryk på og hold tasten  for international landekode nede. "+"-tegnet kan udskiftes med den internationale landekode.
2. Indtast landekode, områdenummer og telefonnummer.
3. Tryk på tasten .



Sådan justerer du lydstyrken

Hvis du vil justere lydstyrken for øredelen under et opkald, skal du bruge knapperne på siden af mobiltelefonen. Når mobiltelefonen ikke anvendes, og klappen er åben, kan du justere lydstyrken for tasterne ved at bruge knapperne på siden af mobiltelefonen.



Sådan besvarer du et opkald

Når du modtager et opkald, ringer telefonen, og ikonet med en blinkende telefon kan ses på skærmen. Hvis den, der ringer, kan identificeres, vises dennes telefonnummer (eller navn, hvis det er gemt i Kontaktpersoner).

1. Åbn klappen og tryk på tasten  for at besvare opkaldet.

Hvis Tryk på enhver tast er indstillet til tasten  vil Tryk på enhver tast besvare opkald bortset fra tasten .

Bemærk

- For at afvise et opkald, skal du trykke på og holde knappen på venstre side nede to gange uden at åbne klappen (Se side 57). Hvis klappen er åben, skal du trykke på tasten  eller højre valgtast to gange.
- Hvis Åbn klap-funktionen ((Menu 2.8.5) blot ved at åbne)) er sat til , kan du besvare opkaldet blot ved at åbne klappen.

2. Luk mobiltelefonens klap eller tryk på tasten  for at afslutte opkaldet.

Bemærk

Du kan besvare et opkald, mens du bruger Kontaktpersoner eller andre funktioner i menuen.

Signalstyrke

Hvis du befinder dig indenfor, kan du få måske få bedre modtagelse ved at være tæt på et vindue. Du kan se signalstyrken på din mobiltelefons signalindikator () på displayet på din mobiltelefon.

Indtastning af tekst

Du kan indtaste alfanumeriske tegn ved hjælp af tastaturet.

Fx skal du indtaste tekst for at gemme navne i Kontaktpersoner, at skrive SMS-meddelelser, lave en personlig hilsen eller indtaste møder i kalenderen.



Du kan anvende følgende måder at indtaste tekst på i mobiltelefonen.

Sådan ændrer du, hvordan du indtaster tekst

1. Når du er i et felt, hvor du kan indtaste tegn, vil du se tekstindtastningsindikatoren i øverste højre hjørne af displayet.
2. Hvis du trykker kort på  skifter du mellem , ,  og . Et langt tryk ændrer funktionen til .

Sådan bruges T9-funktionen

Med T9 forudsigelig tekst-funktionen kan du let indtaste ord med mindst mulige antal tryk på tasterne. Når du trykker på tasterne, begynder mobiltelefonen at vise tegnene, som den ud fra en indbygget ordbog tror, du skriver. Når du tilføjer nye bogstaver, ændrer ordet sig til at vise det mest sandsynlige ord fra ordbogen.

1. Når du bruger T9 forudsigelig tekst, begynder du at indtaste et ord ved at trykke på tasterne fra  til . Tryk på én tast per bogstav.
 - Ordet ændrer sig i takt med, at bogstaverne indtastes – ignorer, hvad der står på skærmen, til ordet er tastet ind.
 - Hvis ordet stadig ikke er rigtigt, efter du har indtastet det hele, skal du trykke på  tasten en gang eller flere for at bladre frem til andre muligheder.

Eksempel

Tryk på     for at skrive "Imod"

Tryk på tasten  for at nå til "Home"

Generelle funktioner

■ Hvis det ønskede ord ikke findes i listen over mulige ord, kan du tilføje det ved at bruge ABC-funktionen.

2. Indtast hele ordet, før du redigerer eller sletter anslag.

3. Afslut hvert ord med et mellemrum ved at trykke på tasten .

Tryk på tasten  for at slette bogstaver.

Tryk på, og hold tasten  nede for at slette hele ord.

Sådan bruger du ABC-funktionen

Brug til tasterne  for  at indtaste din tekst.

■ To gange for andet bogstav

■ Og så videre

Tryk en gang på tasten  for at indsætte et mellemrum. Tryk på tasten  for at slette bogstaver. Tryk på og hold tasten  nede for at slette tekst fra displayet.

Sådan bruger du 123-funktionen (Nummer-funktionen)

Med 123-funktionen kan du indtaste cifre i en tekstmeddelelse (fx et telefonnummer).

Tryk på de taster, der svarer til det nummer, du ønsker, før du manuelt skifter tilbage til tekst-funktionen.

Sådan bruger du symbol-funktionen

Med symbol-funktionen kan du indtaste forskellige symboler eller særlige tegn.

Tryk på højre valgtast [Symbol] eller  for at indtaste et symbol. Brug piletasten og de numeriske taster for at vælge det ønskede symbol og tryk på tasten .

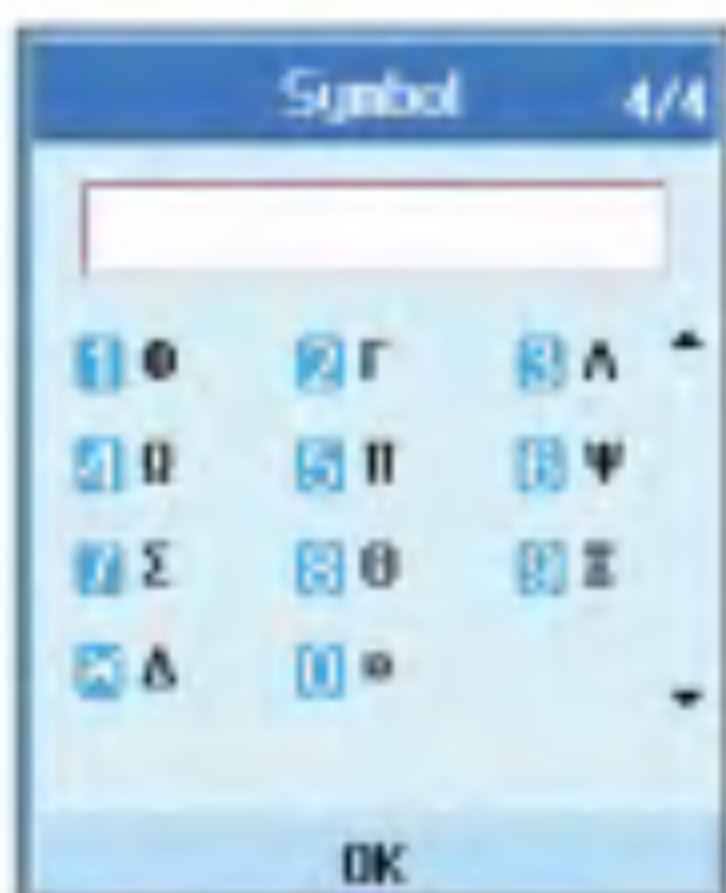
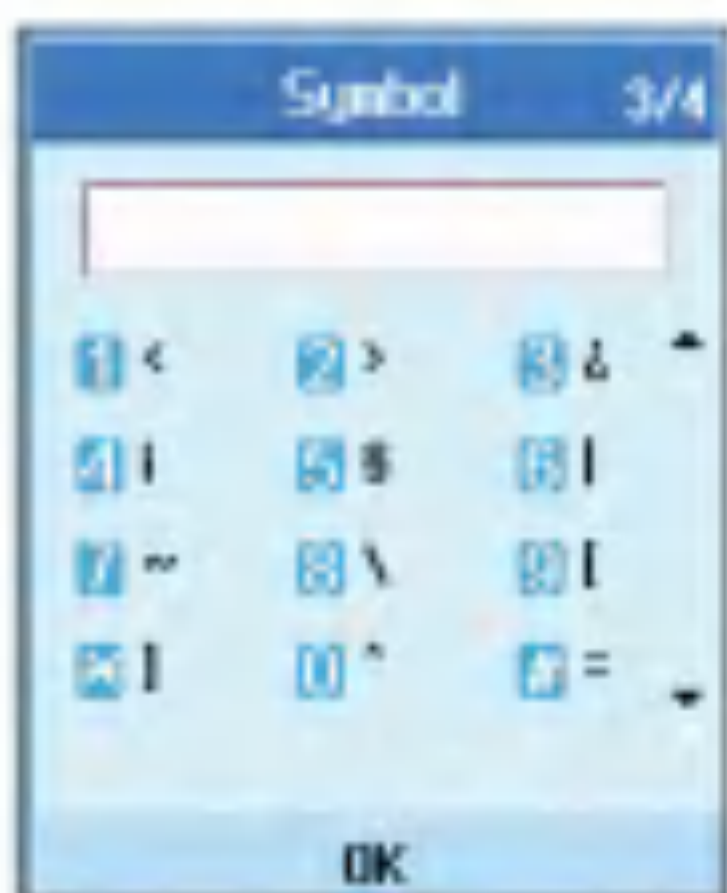
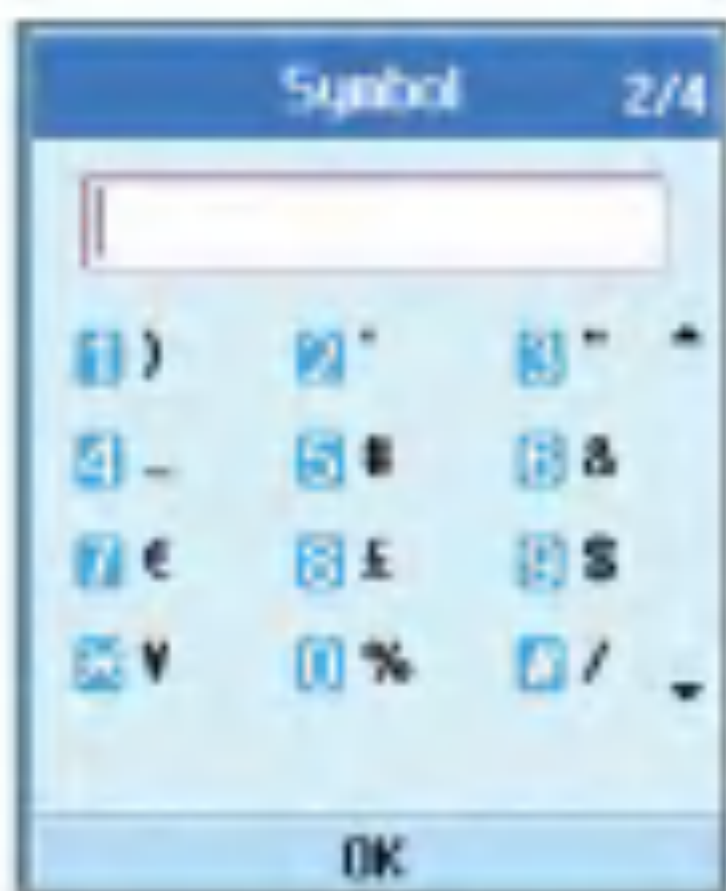

Generelle funktioner

Tegnoversigt

Generelle tekstindtastningsregler for ABC-funktionen.

Brug tastaturet til at indtaste bogstaver, tal, symboler og andre tegn med ABC-funktionen. Tryk gentagne gange på den samme tast for at bladre gennem de mulige tegn.

Hvis du ikke trykker på en tast i 2 sekunder, vil det tegn, markøren står på, blive valgt, og markøren flyttes til næste position.

Bemærk

Se tabellen nedenfor for mere information om de tegn, der fås via tastaturet.

| | @:/. .,?!“1-()@/!:_ | @:/. .,?!“1-()@/!:_ |
|---|------------------------|------------------------|
| 1 | abc2æåàáâãäç | ABC2ÆÅÀÁÂÃÄÇ |
| 2 | def3èéêë | DEF3ÈÉÊË |
| 3 | ghi4ìíîï | GHI4ÌÍÎÏ |
| 4 | jkl5£ | JKL5£ |
| 5 | mno6øñòóôõöœ | MNO6ØÑÒÓÔÕÖœ |
| 6 | pqr7ß\$ | PQRS7ß\$ |
| 7 | tuv8ùúûü | TUV8ÙÚÛÜ |
| 8 | wxyz9 | WXYZ9 |
| 9 | 0 mellemrum | mellemrum 0 |

Menu-træ

Din mobiltelefon har en række funktioner, så du kan bruge mobiltelefonen og tilpasse den efter dine behov. Funktionerne er opdelt i menuer og undermenuer, som du har adgang til via de to valgtaster: venstre valgtast  og højre valgtast .

Med hver menu og undermenu kan du se og ændre indstillingerne for en bestemt funktion. Valgtasternes funktion ændrer sig alt efter program og tjenester; du kan se den pågældende funktion på nederste linje på displayet lige over hver tast.



Tryk på venstre valgtast for at komme til tilgængelige Multimedie.

Tryk på højre valgtast for at komme til tilgængelige Kontaktpersoner.

Bemærk

De venstre og højre valgtaster aktiverer prompte, der er placeret i de virtuelle bokse umiddelbart over dem. Prompterne ændrer sig alt efter skærmindhold.

Menu-træ

1. Meddelelser (se side 40)

1.1 Skriv meddelelse

1.1.1 SMS

1.1.2 MMS

1.1.3 E-mail

1.2 Indbakke

1.3 Udbakke

1.4 Kladder

1.5 Mail-boks

1.6 Skabeloner

1.7 Emoticon

1.8 Indstillinger

2. Opkald (se side 52)

2.1 Videotelefoni

2.1.1 Mit billede, størrelse

2.1.2 Billedplacering

2.1.3 Gem mit billede

2.1.4 Blok. billede

2.2 Opkaldsliste

2.3 Viderestil opkald

2.4 Opkaldsvarighed

2.5 Opkaldspris

2.6 Fast nummer

2.7 Opkaldsblokering

2.8 Indstillinger

3. Multimedie (se side 60)

3.1 Videoafspiller

3.2 Lydafspiller

3.3 Billedvisning

3.4 Videokamera

3.5 Kamera

4. Kontakter (se side 68)

- 4.1 Tilføj ny
- 4.2 Søg
- 4.3 Opkaldsgrupper
- 4.4 Lynopkald
- 4.5 Ryd telefonbog
- 4.6 Tjenesteopkaldsnr.
- 4.7 Kopier alle
- 4.8 Flyt alle
- 4.9 Eget nummer
- 4.0 Indstillinger

5. Applikationer (se side 72)

- 5.1 Mine applikationer
- 5.2 Download applikationer
- 5.3 Indstillinger

6. Browser (Se side 76)

- 6.1 Hjem
- 6.2 Bogmærker
- 6.3 Gemt side
- 6.4 Gå til URL
- 6.5 Sikkerhedscertifikater
- 6.6 Indstillinger
 - 6.6.1 Profiler
 - 6.6.2 Ryd cache
 - 6.6.3 Tegnvisning
 - 6.6.4 Scrolling
 - 6.6.5 Start browser autom.

Menu-træ

7. Kalender (se side 82)

7.1 Kalender

7.2 Opgaver

7.3 Memo

7.4 Privat memo

8. Værktøj (se side 90)

8.1 Hurtigmenuer

8.2 Alarm

8.3 Lommeregner

8.4 Verdenstid

8.5 Omregner

8.5.1 Valuta

8.5.2 Overflade

8.5.3 Længde

8.5.4 Vægt

8.5.5 Temperatur

8.5.6 Volumen

8.5.7 Hastighed

8.6 Timere

8.7 Diktafon

8.8 Server-synkronisering

9. Indstillinger (se side 100)

9.1 Profiler

9.2 Telefon

9.3 Display

9.4 Netværk

9.5 Access-punkter

9.6 Sikkerhed

9.7 Forbindelse

9.8 Hukommelsesstatus

9.9 Sprog

9.0 Gendan indstillinger



Meddelelser

Skriv meddelelse

SMS

Tryk på genvejstasten for Meddelelse for at se menuen for Meddelelser, vælg og vælg så **SMS**.

Du kan skrive og redigere en samlet SMS på op til 160 tegn. Du kan skrive og redigere op til 10 sammenkædede meddelelser.

1. Tryk på venstre valgtast [Valg] / [Søg i telefonbog] for at vælge modtager fra Kontaktpersoner.
2. Når du indtaster en meddelelse, vil du se et nyt vindue, hvor du kan indtaste meddelelsen. Ved at bruge venstre valgtast [Valg] kan du indtaste emoticons, skabeloner og telefonnumre gennem Kontaktpersoner. Ved at bruge højre valgtast nederst kan du vælge forskellige symboler.
3. Når meddelelsen er sendt, bliver den automatisk gemt i din Udbakke. Hvis meddelelsen ikke er sendt, kan du vælge, om du vil gemme meddelelsen i Kladder.

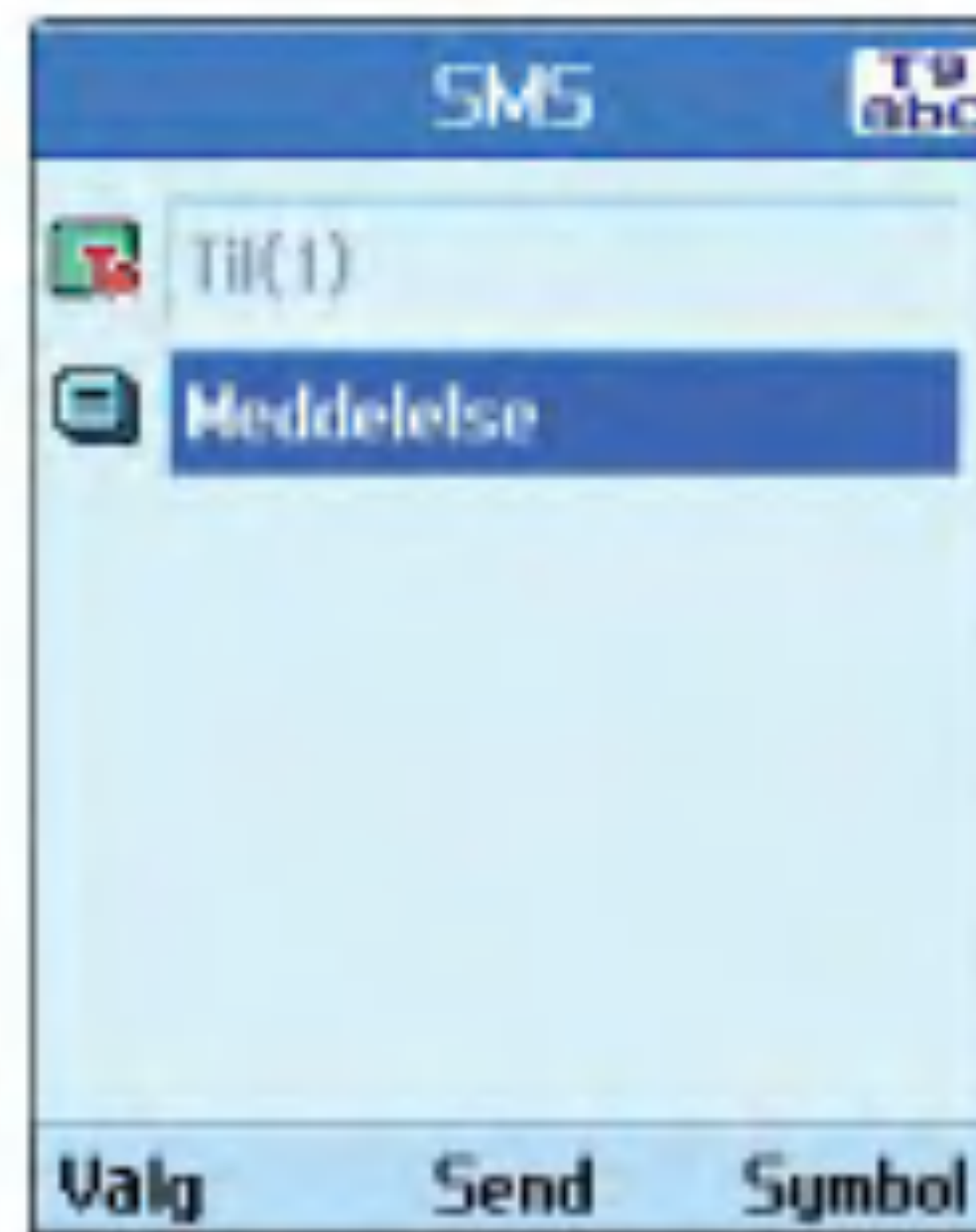

MMS

Sådan laver du en MMS

Vælg Meddelelser fra øverste menu, eller tryk på genvejstasten for Meddelelser, så du kan se menuen for meddelelser. Fra menuen skal du vælge Skriv meddelelse og derefter vælge MMS lav en MMS.

Du kan sende et billede med en MMS ved at vedhæfte billedet fra dit album eller direkte fra MMS-menuen.

MMS

1. Du kan lave en MMS.
2. Vælg **MMS** fra **Skriv meddelelse** og tryk på tasten .
3. Du kan redigere et MMS-felt ved at bruge piletasten Ned.
4. Flyt markøren til Til-feltet, og vælg modtager. Du kan angive modtageren enten med telefonnummer eller e-mailadresse. Du kan søge i Kontaktpersoner ved at trykke på venstre valgtast [Valg].

Når du har valgt modtager, kan du se endnu et felt, hvor du kan angive en anden modtager.
5. Flyt markøren til emne-feltet, og skriv en overskrift. Du kan vælge og indsætte en skabelon eller et emoticon ved at trykke på venstre valgtast [Valg].
6. Du kan tilføje, slette eller redigere ved at flytte markøren til det ønskede billede.
7. Du kan gemme meddelelsen i Kladder ved at bruge venstre valgtast [Valg], mens du skriver en meddelelse.

8. Du kan få meddelelsen vist ved at bruge venstre valgtast [Valg], mens du skriver den.
9. Når du er færdig med din meddelelse, skal du trykke på tasten . Du kan sende meddelelsen ved at vælge Send nu eller Send senere fra pop-up-listen, og du kan gemme meddelelsen ved at vælge Gem i kladder. Du kan få meddelelsen vist ved at vælge Vis fra pop-op-listen.

Meddelelser

Sådan laver du et MMS-dias

1. Tryk på højre valgtast [Ændre] på diaset, mens du laver en MMS.
2. Du kan ændre diasets varighed i feltet for Diasvarighed. Hvis du ikke ændrer det, anvendes standard-indstillingen.
3. Du kan vedhæfte det ønskede billede, lyd eller videofil ved at flytte markøren til den ønskede fil for at vedhæfte og derefter vælge Vedhæft. Hvis der er et vedhæftet billede eller en lydfil, kan du ikke vedhæfte en videofil. Hvis der er en vedhæftet videofil, kan du ikke vedhæfte et billede eller en lydfil. Du kan annullere den vedhæftede fil ved hjælp af venstre valgtast [Valg].
4. Du kan indsætte det ønskede indhold i et dias ved at flytte markøren til meddelelsen. Du kan indsætte skabeloner eller emoticons i vinduet for meddelelsen ved hjælp af venstre valgtast [Valg]. Du kan indsætte navn eller telefonnummer gemt i Kontaktpersoner i vinduet for meddelelsen ved hjælp af venstre valgtast [Valg].
5. Du kan tilføje eller slette dias ved hjælp af venstre valgtast [Valg], mens du skaber et dias.



MMS send-menu

Send nu

Sender MMS-meddelelsen med det samme.

Send senere

Sender MMS-meddelelsen på et angivet tidspunkt.

Gem i kladder

Gemmer MMS-meddelelsen i Kladder.

Preview

Viser MMS-meddelelsen, før den sendes.

Sådan ser du MMS-meddelelser i Vis og Kladder

1. Du kan få en MMS-meddelelse vist.
2. Hvis meddelelsen er for lang til at blive vist på skærmen, kan du rulle gennem indholdet ved at bruge piletasterne Op og Ned.
3. Tryk på tasten  for at standse afspilningen af meddelelsen, og tryk på tasten  for at genoptage afspilningen af meddelelsen.
4. Hvis en lyd- eller videofil er vedhæftet en MMS-meddelelse, skal du trykke på højre valgtast [Lyd til] for at annullere funktionen Lyd fra.
5. Tryk på venstre valgtast [Info] for at standse afspilningen, og derefter kan du se detaljeret information om MMS-meddelelsen.

Sådan ser du MMS-meddelelser i Indbakke og Udbakke

1. Vælg en MMS-meddelelse for at se indholdet af den.
2. Hvis meddelelsen er for lang til at blive vist på skærmen, kan du rulle gennem indholdet ved at bruge piletasterne Op og Ned.

3. Tryk på tasten  for at standse afspilningen af meddelelsen, og tryk på tasten  for at genoptage afspilningen af meddelelsen.
4. Hvis en lyd- eller videofil er vedhæftet en MMS-meddelelse, skal du trykke på højre valgtast [Lyd fra] for at aktivere funktionen Lyd fra. Tryk på højre valgtast [Lyd til] for at annullere funktionen Lyd fra. Når MMS-meddelelsen indeholder en URL, kan du forsøge at forbinde til adressen. Hvis du vil standse forbindelsen, skal du tryk 54ke på tasten  key.
Op eller Ned på piletasterne.

Nu viser skærmen "Brug lænke" ved højre valgtast. Når du trykker på tasten  eller trykker på og holder tasten nede, kan du komme til siden eller se overførselsfilen.

5. Du kan flytte til en ønsket meddelelse ved at bruge venstre og højre piletast.
6. Tryk på venstre valgtast [Info] for at standse afspilningen, og derefter kan du se detaljeret information om MMS-meddelelsen.
7. Tryk på tasten  for at afspille meddelelsen.
8. Du kan vælge følgende funktioner ved hjælp af venstre valgtast [Valg].

Meddelelser

- Svar med: Skaber svar til den valgte meddelelse.
- Frem: Spoler frem til den valgte meddelelse.
- Gem adresse: Gemmer telefonnummeret i Kontaktpersoner.
- Anvend nummer: Finder telefonnummeret i teksten i meddelelsen.
- Brug e-mailadresse: Ser op til 10 e-mailadresser i den modtagne tekstmeddelelse. Du kan sende en meddelelse til det valgte nummer eller gemme det i Kontaktpersoner.
- Anvend lænke: Ser op til 10 URL-adresser i den modtagne tekstmeddelelse. Du kan gå på nettet til den valgte URL eller gemme det i Bogmærker.
- Slet: Sletter den valgte meddelelse.
- Se vedhæftet fil: Viser liste over vedhæftede filer.
- Afspil igen: Afspiller vedhæftede filer.
- Information om meddelelse: Viser information om den valgte meddelelse.

E-mail

Du skal oprette en e-mailkonto for at kunne sende e-mail. Se E-mail side 48.

Rediger meddelelse

1. Vælg **E-mail** fra menuen Skriv meddelelse.
2. Du kan indtaste op til 20 adresser i felterne Til og Cc op til 10 adresser i feltet Bcc.

Tip

For at skrive @ skal du vælge højre valgtast [Symbol] og derefter trykke 7 på det numeriske tastatur for at indtaste eller tryk på tasten

3. Indtast en overskrift til din e-mail i Emne-feltet.
4. Indtast indholdet af din e-mail i feltet for selve meddelelsen.
5. Angiv op til 4 filer, der skal vedhæftes i feltet Vedhæft.
6. Når du er færdig med at skrive din meddelelse, skal du trykke på tasten  . Du kan sende meddelelsen ved at vælge Send

nu eller Send senere fra pop-up-listen, og du kan gemme meddelelsen ved at vælge Gem i kladder. Du kan også vælge få meddelelsen vist ved at vælge Vis fra pop-op-listen.

Indbakke

1. Du kan se gemte meddelelser. Vælg en meddelelse og tryk så på tasten  for at se meddelelsen.
2. Du kan se den foregående eller næste meddelelse ved at bruge højre og venstre piletast.
3. Vælg Hent i skærmbilledet for meddelelsen for at se en MMS-meddelelse. Derefter bliver filen sendt, og du kan se den, når meddelelsen modtages.
4. Du kan bruge følgende funktioner ved hjælp af venstre valgtast [Valg].

- **Ny meddelelse:** Du kan skrive en ny meddelelse.
- **Svar med:** Du kan skrive et svar til den valgte meddelelse.
- **Frem:** Du kan videresende en valgt meddelelse.

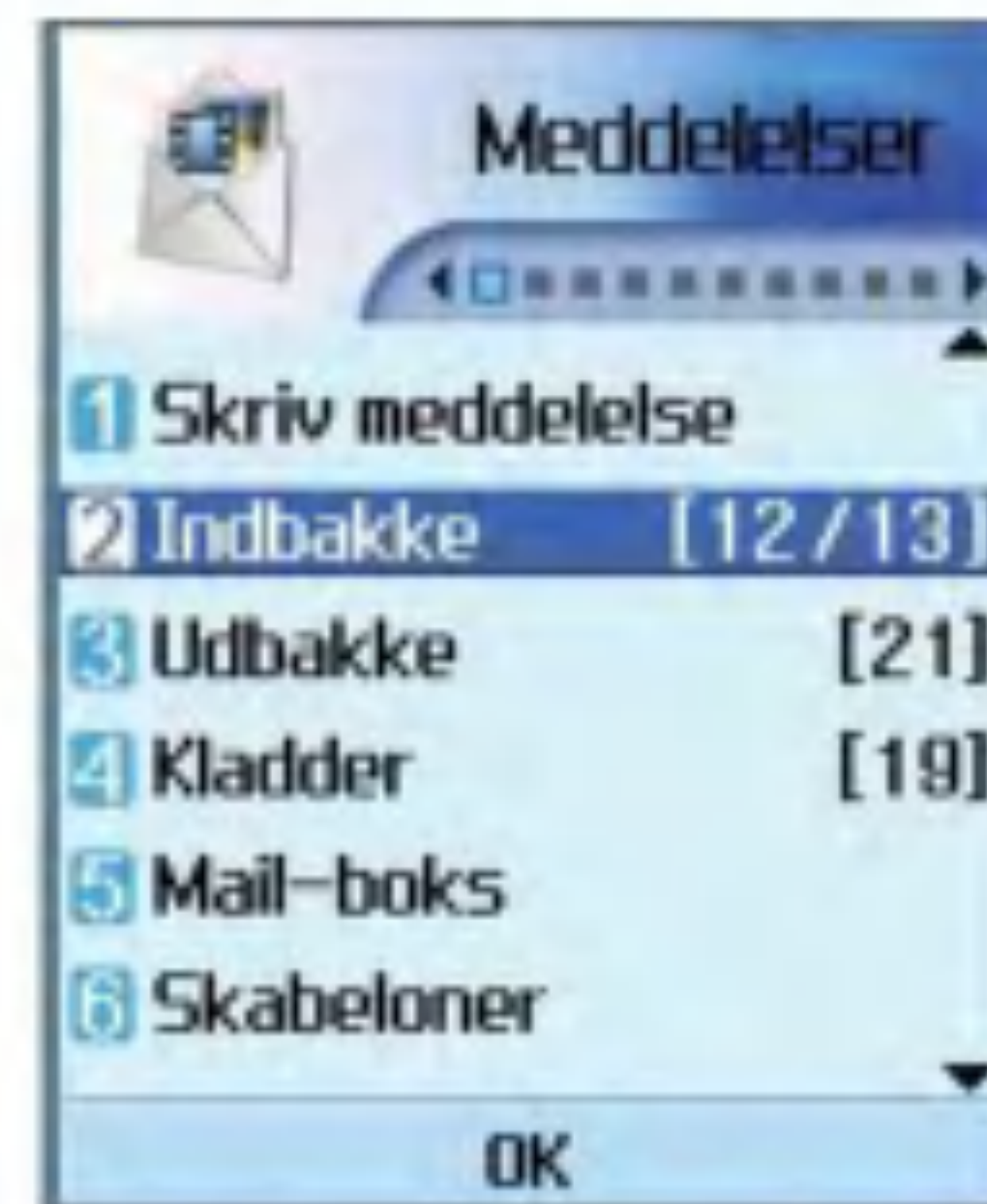

- **Slet:** Du kan slette en valgt meddelelse.
- **Slet flere:** Du kan slette flere valgte meddelelser.
- **Slet alle:** Du kan slette alle meddelelser.
- **Information om meddelelse:** Du kan se information om en valgt meddelelse.
- **Hukommelsesinfo:** Du kan se, hvor meget ledig hukommelse du har.

Meddelelser

Udbakke

1. Du kan se sendte meddelelser. Vælg en meddelelse og tryk så på tasten  for at se meddelelsen.
2. Du kan se den foregående eller næste meddelelse ved at bruge højre og venstre piletast.
3. Du kan bruge følgende funktioner ved hjælp af venstre valgtast [Valg].
 - **Ny meddelelse:** Du kan skrive en ny meddelelse.
 - **Frem:** Du kan videresende en valgt meddelelse.
 - **Rediger:** Du kan redigere en valgt meddelelse.
 - **Slet:** Du kan slette en valgt meddelelse.
 - **Slet flere:** Du kan slette flere valgte meddelelser.
 - **Slet alle:** Du kan slette alle meddelelser.
 - **Information om meddelelse:** Du kan se information om en valgt meddelelse.
 - **Hukommelsesinfo:** Du kan se, hvor meget ledig hukommelse Telefonen har.



Kladder

1. Du kan se gemte meddelelser. Vælg en meddelelse og tryk så på tasten  for at se meddelelsen.
2. Du kan se den foregående eller næste meddelelse ved at bruge piletasterne.
3. Du kan bruge følgende funktioner ved hjælp af venstre valgtast [Valg].
 - **Ny meddelelse:** Du kan skrive en ny meddelelse.
 - **Send:** Du kan sende en valgt meddelelse.
 - **Rediger:** Du kan redigere en valgt meddelelse.

- **Slet:** Du kan slette en valgt meddelelse.
- **Slet flere:** Du kan slette flere valgte meddelelser.
- **Slet alle:** Du kan slette alle meddelelser.
- **Information om meddelelse:** Du kan se information om en valgt meddelelse.
- **Hukommelsesinfo:** Du kan se, hvor meget ledig hukommelse Telefonen har.

E-mail (For at oprette en konto)

Med denne menu kan du redigere, slette eller tilføje en e-mailkonto.

Følg instruktionerne nedenfor for at oprette en e-mailkonto.

1. Vælg Meddelelser/Indstillinger/E-mail efter du har trykket på tasten  på den ledige skærm.
2. Tryk på den højre valgtast tast [Valg].
3. Indtast Delete Brugernavn, Adgangskode, E-mailadresse, E-mailadresse for svar.
4. Du kan bekræfte ved at trykke på venstre valgtast [Godk.].

Når du har oprettet informationen for dine andre konti, kan du modtage e-mail fra de pågældende konti ved at vælge Kontroller.

Følg instruktionerne nedenfor for at hente e-mail:

1. Vælg den mailserver, du vil hente i Mailboxen.
2. Vælg e-mailen ved at bruge piletasterne.
3. Tryk på den højre valgtast tast [Valg].
4. Tryk på tasten  .

Meddelelser

Mail-boks

1. Vælg Mail-boks.
2. Vælg 3mail for at hente meddelelser fra Serverlisten.
3. For at hente nye meddelelser i Overskrift-skærm-billedet, skal du vælge Hent for at hente ny Overskriftliste.
4. Vælg den ønskede meddelelse fra den hentede liste af overskrifter for at hente selve meddelelsen fra serveren.

Du kan bruge følgende funktioner ved hjælp af venstre valgtast [Valg].

- **Ny meddelelse:** Du kan skrive en ny meddelelse.
- **Svar med:** Du kan svare på en valgt meddelelse.
- **Hent:** Du kan hente en valgt meddelelse.
- **Slet:** Du kan slette en valgt meddelelse.
- **Slet flere:** Du kan slette flere valgte meddelelser.
- **Slet alle:** Du kan slette alle meddelelser.



- **Information om meddelelse:** Du kan se information om en valgt meddelelse.
- **Hukommelsesinfo:** Du kan se, hvor meget ledig hukommelse du har.

Skabeloner

Du kan tilføje, redigere eller slette ofte anvendte, nyttige vendinger.

Du kan gemme ofte anvendte vendinger i indtastningsvinduet på forhånd.

Emoticon

Du kan tilføje, redigere eller slette ofte anvendte emoticons.

Du kan gemme emoticons, som du anvender ofte, i indtastningsvinduet på forhånd.

Indstillinger

SMS

■ Leveringsrapport

Her kan du aktivere eller deaktivere rapportfunktionen. Når funktionen er aktiveret, får du meddelelse fra netværket om, hvorvidt din meddelelse er leveret.

■ Gyldighed

Her kan du se, hvor længe dine tekstmeddelelser vil blive gemt hos Meddelelsecentralen, mens meddelelserne bliver forsøgt leveret til modtageren.



■ SMS-center

Nummeret til Meddelelsecentralen er allerede indprogrammeret på din 3 mobiltelefon, og det bør ikke ændres. Hvis du sletter eller ændrer nummeret ved en fejl, kan du kontakte 3 Kundeservice for at få hjælp.

Meddelelser

MMS

Vælg MMS i Indstillinger for at konfigurere valgmulighederne for MMS-meddelelser.

- Med denne menu kan du bestemme, om du vil have en leveringsbekræftelse fra en modtager, og om du vil tillade, at der sendes leveringsbekræftelse til en afsender

Anmod om rapport: Her fastsætter du, om du vil bede om en leveringsbekræftelse for en MMS-meddelelse.

Tillad rapport: Her fastsætter du, om du vil tillade, at der sendes en leveringsbekræftelse på en anmodning derom.

- Hent automatisk

Med denne menu kan du bestemme, om du automatisk vil downloade en MMS-meddelelse, når du modtager besked om, at der er kommet en MMS-meddelelse.

- Gyldighed

Med denne menu kan du bestemme, hvor længe en meddelelse skal være gyldig, når du sender en MMS-meddelelse. Meddelelsen bliver kun gemt på MMS-serveren i den angivne periode.

- Diasvarighed

Med denne menu kan du konfigurere, hvor

længe hver side skal vare, når du skriver meddelelsen.

- Medd. størrelse

Med denne menu kan du konfigurere den maksimale størrelse på en MMS-meddelelse, når du skriver meddelelsen.

- MMS-center

Oplysningerne for MMS-meddelelsecentralen er allerede indprogrammeret på din mobiltelefon og bør ikke ændres. Hvis du ændrer eller sletter dem ved en fejl, kan du kontakte 3 Kundeservice for at få hjælp.

Video mail-center

På denne menu kan du modtage videomail, hvis netværksudbyderen tilbyder denne funktion. Kontakt netværksudbyderen for at få de nødvendige oplysninger til at indstille telefonen rigtigt.

Talemedd.-center

Med denne menu kan du få talebeskeden, hvis funktionen understøttes af netværkets serviceudbyder. Bed din netværksserviceudbyder om detaljer om deres services for at indstille mobiltelefonen korrekt.

2. Opkald



Opkald

Videotelefoni

Mit billede, størrelse

Her kan du indstille din billedstørrelse til enten Stor, Medium eller Lille.

Billedplacering

Her kan du indstille din displayjustering til bund højre eller bund venstre.



Gem mit billede

Her kan du skjule dit billede.

Blok. billede

Her kan du blokere overførslen af dit billede.

Opkaldsliste

Du kan få adgang til opkaldsregistret ved at trykke på tast  eller tast . Forskellige ikoner viser typen af de seneste opkald, registreret på listen. (Se næste side for en beskrivelse af ikonerne).

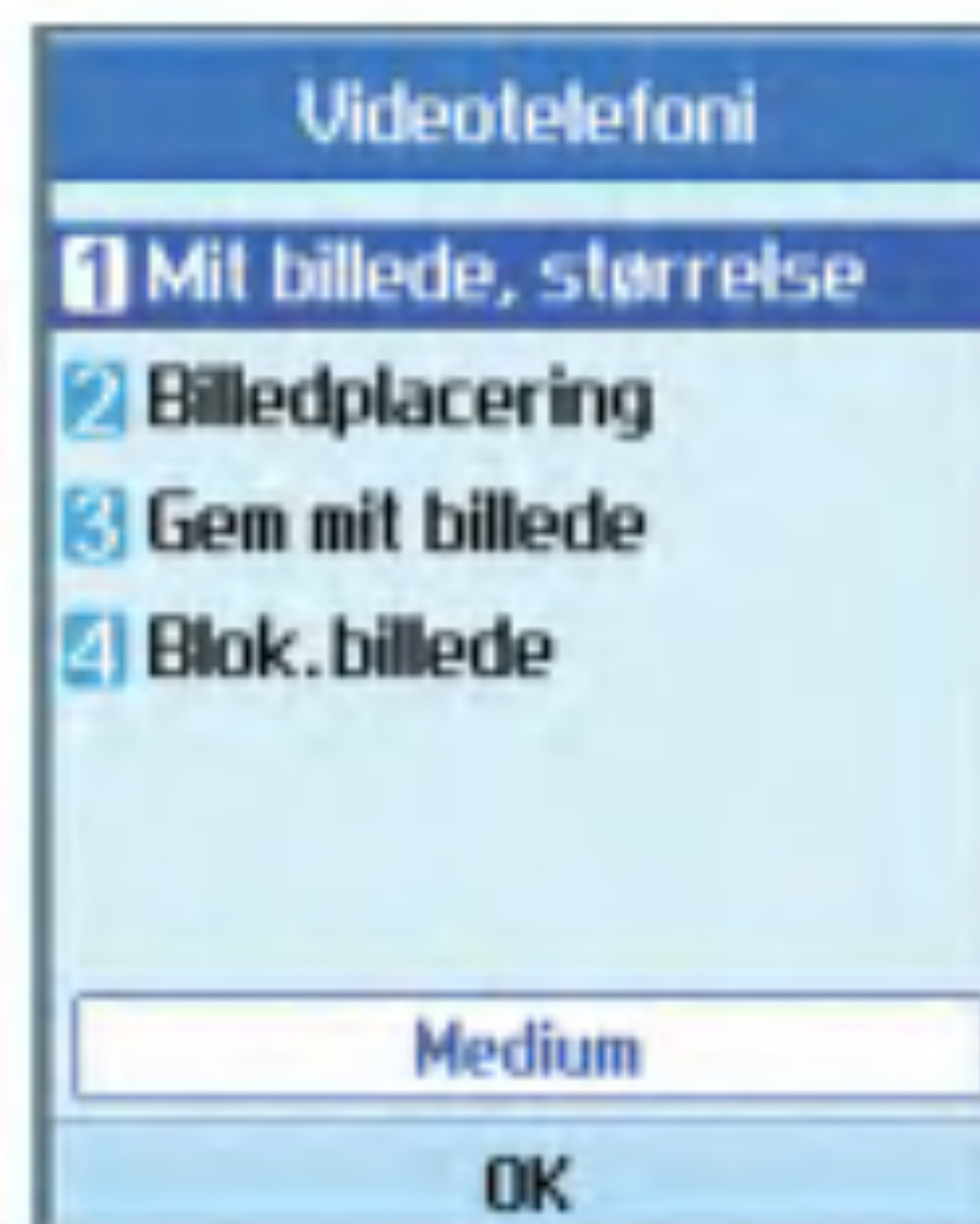

- Du kan se mistede, modtagede, kaldte eller alle opkaldslistes. Hver opkaldslistemenu har følgende funktioner.
- Du kan foretage et tale- eller et videoopkald til nummeret i opkaldslisten.
- Du kan gemme nummeret i opkaldslisten Kontaktpersoner.
- Du kan sende en meddelelse til nummeret i opkaldslisten.
- Du kan se detaljeret information om opkaldslisten som dato, klokkeslæt og opkaldets varighed.
- Du kan slette alle opkaldslistes.

Tapte opkald

Giver mulighed for at se opkaldslistes over mistede opkald, foretage et opkald, sende en meddelelse og gemme nummeret i Kontaktpersoner.

Modtagne opkald

Giver mulighed for at se opkaldslistes over modtagne opkald, foretage et opkald, sende en meddelelse og gemme nummeret i Kontaktpersoner.

Kaldte numre

Her kan du se opkaldslistes, foretage et opkald, sende en meddelelse og gemme nummeret.

Alle opkald

Her kan du se alle mistede, modtagne og opkaldte opkaldslistes. Du kan foretage et opkald eller sende en meddelelse til nummeret, du har valgt i posterne. Du kan også gemme nummeret i Kontaktpersoner.

 Modtaget videoopkald

 Videoopkald

 Mistet videoopkald

 Modtaget opkald

 Opkald

 Mistet opkald

 Afvis, stille

 Afvis, afbryd

Viderestil opkald

Her kan du indstille viderestilling af opkald, der viderestiller indgående opkald til et brugerspecifikt nummer.

1. Tryk på knappen  i det ledige display.
2. Tryk piletasten ned for at vise Opkald og tryk på Viderestil opkald.

Teleopkald

■ Alle personmedd.

Viderestiller alle indgående opkald uden forbehold.

Opkald

■ Hvis optaget

Viderestiller indgående opkald, når der er optaget.

■ Hvis intet svar

Viderestiller indgående opkald ved intet svar.

■ Hvis ingen dækning

Viderestiller indgående opkald, når mobiltelefonen er slukket eller den er uden for netværkets servicedækning.

Videotelefoni

Du kan viderestille videoopkald til andre mobiltelefoner fra 3, der understøtter videoopkald.

■ Al videotelefoni

Viderestiller alle indgående videoopkald uden forbehold.

■ Hvis optaget

Viderestiller indgående videoopkald, når der er optaget.



■ Hvis intet svar

Viderestiller indgående videoopkald ved intet svar.

■ Hvis ingen dækning

Viderestiller indgående videoopkald, når mobiltelefonen er slukket eller den er uden for netværkets servicedækning.

Alle faxer

Viderestiller faxopkald uden forbehold.

Opkaldsvarighed

Viser opkaldsvarighed efter type. Tryk på højre valgtast tast [Nulstil] for at nulstille. Der anmodes om en sikkerhedskode.

Seneste opkald

Viser varigheden af det seneste opkald i timer/minutter/sekunder.

Modtagne opkald

Viser varigheden af modtagede opkald.

Kaldte numre

Viser varigheden af opkald.

Alle opkald

Viser varigheden af opkald.

Fast nummer

Du kan indstille opkald udelukkende til angivne telefonnumre. Informationen gemmes på USIM-kortet. Du skal indtaste PIN2-kode for godkendelse.



- Til: Aktiverer faste numre.
- Fra: Deaktiverer faste numre.
- Nummerliste: Du kan se og redigere i listen med faste numre.

Opkaldsblokering

Med Opkaldsspærring kan du begrænse udgående eller indgående opkald med din mobiltelefon. Til denne funktion, skal du bruge din adgangskode for opkaldsspærring, som du kan få hos 3 Kundeservice.

Opkald

Taleopkald

Følgende funktioner er til rådighed:

- Alle udgående: Opkald kan ikke foretages.
- Udgående internationale: Internationale opkald kan ikke foretages.
- Udgående internationale opkald undt. hjemland: Når du er i udlandet, kan opkald kun foretages til numre inden for det aktuelle land og til dit hjemland, som er det land, hvor din netværksudbyder findes.
- Alle indgående: Opkald kan ikke modtages.
- Indgående i udlandet: Opkald kan ikke modtages, når du bruger mobiltelefonen uden for dit hjemlands serviceområde.

Videotelefoni

Følgende funktioner er til rådighed:

- Alle udgående: Opkald kan ikke foretages.
- Udgående internationale: Internationale opkald kan ikke foretages.
- Udgående internationale opkald undt. hjemland: Når du er i udlandet kan opkald



kun foretages til numre i det aktuelle land og til dit hjemland, som er det land, hvor din netværksudbyder findes.

- Alle indgående: Opkald kan ikke modtages.
- Indgående i udlandet: Opkald kan ikke modtages, når du bruger mobiltelefonen uden for dit hjemlands serviceområde.

Deaktiver alle opkald

Alle indstillinger for opkaldsspærring er deaktiveret; opkald kan foretages og modtages normalt.

Indstillinger

Opkald venter

Netværket giver besked om nyt indgående opkald, mens du har et opkald i gang. Vælg Aktiver for at anmode netværket aktivere Banke på, deaktivere for at anmode netværket om at deaktivere Banke på eller Vis status for at kontrollere, om funktionen er aktiv eller inaktiv.

Send mit nummer

Med denne netværksservice kan du indstille dit telefonnummer til at blive vist (Til) eller skjult (Fra) for den person, som du ringer op til. Vælg Indstil efter netværk for at nulstille mobiltelefonen til den indstilling, som du er blevet enig med 3 Kundeservice om.

Afvis opkald

Her kan du aktivere eller deaktivere Afvis opkald for alle numre eller et specifikt nummer.

■ Fra

■ Afvis liste

Indstiller betinget Afvis opkaldstilstand. Tryk

på højre valgtast [Setup] for at tilføje det telefonnummer, der skal afvises. Når du tilføjer et nummer til listen, kan du vælge enten Lydløs eller Afbryd opkald som afvisningsmetode. Når du tilføjer et nummer til listen, kan du tilføje nummeret ved at indtaste det direkte eller ved at søge efter det i Kontaktpersoner med funktionen Søg.



■ Afvis alle kald

Autogenopkald

Med denne menu kan du konfigurere autogenkald, når et opkaldsforsøg er mislykkedes.

Svartilstand

Her kan du beslutte, hvornår du vil besvare en opringning

- Kun sendetast: Du kan besvare et indgående opkald ved kun at trykke på tasten .
- Tryk på en tast: Du kan besvare et indgående opkald ved at trykke på en vilkårlig tast, undtagen tasten , valgtaster og sidetasterne.

Opkald

- Ved åbning af klappen: Med denne funktion kan du besvare et opkald ved at lukke klappen op.

Minuttone

Denne funktion giver en alarm hvert minut efter forbindelsen er etableret.

3.Multimedie



Multimedie

Videoafspiller

Programmet afspiller optaget video (.3gp eller MPEG4 filer). Vælg den ønskede video.

Videoafspilleren har følgende funktioner.

Der er to muligheder: 1) Lyd fra/Lyd til og
2) Pausetilstand.

Tryk på højre valgtast [Valg] for at vise følgende emner i pop-up-menuen (når 1. Lyd til/Lyd fra).

- Slet: Sletter den valgte videofil.
- Lyd fra/Lyd til: Slår lyden midlertidigt fra og til.
- Næste fil: Afspiller næste videofil.
- Foregående fil: Afspiller foregående videofil.
- Se liste: Viser en liste over videofiler.
- Filinfo.: Viser information om den valgte videofil.

Tryk på venstre valgtast [Valg] for at vise følgende emner i pop-up-menuen (i 2. Pausetilstand).

- Slet: Sletter den valgte videofil.
- Tag billede: Henter et billede fra videofilen.



- Næste fil: Afspiller næste videofil.
- Foregående fil: Afspiller foregående videofil.
- Se liste: Viser en liste over videofiler.
- Filinfo.: Viser information om den valgte videofil.

Tryk på venstre valgtast [Valg] for at vise følgende emner i pop-up-menuen.

- Skriv meddelelse: Du kan vedhæfte den valgte videofil til en meddelelse og sende den, hvis indholdet ikke er beskyttet.
- Omdøb: Du kan omdøbe den valgte videofil.
- Slet: Sletter den valgte videofil.

- Slet flere: Sletter flere videofiler samtidig.
- Slet alt: Sletter alle videofiler.
- Sortér: Sorterer videofiler.
- Filinfo.: Viser information om den valgte videofil.
- Hukommelsesinfo: Viser aktuel anvendelse af hukommelse.

Lydafspiller

Lydafspilleren afspiller MP3-, MIDI- og AAC-filer. Vælg den ønskede lydfile i listen over lydfile.

Lydafspilleren fra My sounds har følgende funktioner:

Der er to muligheder: 1) Lyd til status og
2) Lyd fra.

Tryk på venstre valgtast [Valg] for at vise følgende emner i pop-up-menuen (når 1. Lyd til).

- Slet: Sletter alle lydfile.
- Lyd fra: Slår lyden midlertidigt fra.
- Vælg gentagelse: Gentager lydfile.



- Næste fil: Afspiller næste lydfile.
- Foregående fil: Afspiller foregående lydfile.
- Se liste: Viser en liste over lydfile.
- Filinfo.: Viser information om den valgte lydfile.

Tryk på venstre valgtast [Valg] for at vise følgende emner i pop-up-menuen (når 2. Lyd fra).

- Slet: Sletter alle lydfile.
- Lyd til: Annullerer funktionen Lyd fra, så du kan høre lyden igen.
- Vælg gentagelse: Gentager lydfile.
- Næste fil: Afspiller næste lydfile.

Multimedie

- Foregående fil: Afspiller foregående lydfil.
- Se liste: Viser en liste over lydfiler.
- Filinfo.: Viser information om den valgte lydfil.

Tryk på venstre valgtast [Valg] for at vise følgende emner i pop-up-menuen.

- Skriv meddelelse: Du kan vedhæfte den valgte videofil til en meddelelse og sende beskeden.
- Omdøb: Du kan omdøbe den valgte lydfil.
- Slet: Sletter den valgte lydfil.
- Slet flere: Sletter flere audiofiler på samme tid.
- Slet alt: Sletter alle lydfiler.
- Lydtema: Du kan indstille en lydfil som et lydtema (Ringetone, taleopkald, Ringetone for videoopkald, Tænd, Sluk).
- Sortér: Sorterer videofiler.
- Filinfo.: Viser information om den valgte lydfil.
- Hukommelsesinfo: Viser aktuel anvendelse af hukommelse.

Billedvisning

Billedviseren giver mulighed for, at du kan se billeder. Billedfilerne, der er gemt i mobiltelefonen er vist som miniaturebilleder. Vælg det ønskede billede for at se det forstørrede billede.

Bemærk

Funktioner i Rediger Billede fungerer muligvis ikke, på grund af stor billedstørrelse eller manglende intern kapacitet på mobiltelefonen. Roter fungerer fx ikke, hvis billederne er større end 640 x 480.

Tryk på venstre valgtast [Valg] for at vise emner i følgende pop-up-menuen (i 1. Billedliste).

- Gå til kamera: Flytter til kameraprogrammet for optagelse af stillbilleder.
- Send meddelelse: Aktiverer det valgte billede til at blive vedhæftet til en meddelelse og sendt meddelelse.
- Omdøb: Omdøber billednavnet.
- Slet: Sletter det valgte billede.
- Slet flere: Sletter flere billeder samtidig.

- Slet alt: Sletter alle billeder.
- Tema for hovedskærm: Du kan indstille et billede som skærmtema (Hjemmeskærm, Indgående opkald, Udgående opkald, Sender meddelelse, Tænd, Sluk).
- Sortér: Sorterer billeder.
- Diasshow: Du kan starte et diasshow.
- Filinfo.: Viser information om den valgte billedfil.
- Tema for hovedskærm: Du kan indstille et billede som skærmtema (Hjemmeskærm, Indgående opkald, Udgående opkald, Sender meddelelse, Tænd, Sluk).
- Diasshow: Du kan starte et diasshow.
- Filinfo.: Viser information om den valgte billedfil.

Tryk på venstre valgtast [Valg] for at vise følgende emner i pop-up-menuen (i 2. Vis billede).

- Gå til kamera: Flytter til kameraprogrammet for optagelse af stillbilleder.
- Send meddelelse: Aktiverer det valgte billede, der skal vedhæftes en meddelelse og sendt meddelelse.
- Omdøb: Omdøber billednavnet.
- Slet: Sletter det valgte billede.
- Zoom: Du kan zoome billedet ind og ud.
- Redigér billede: Du kan redigere billedet.

Multimedie

Videokamera

Med dette program kan du optage et videoklip. Du kan afspille og se en gemt videofil med denne funktion. Når det er optaget kan videoklipet sendes som MMS eller e-mail.

Tryk på venstre valgtast [Valg] for at vise følgende emner i pop-up-menuen.

- Blitz: Bestemmer blitzfunktionen.
- Zoom: Bestemmer zoomhastigheden.
- Kvalitet: Bestemmer kvaliteten af et videoklip.
- Lysstyrke: Bestemmer lysstyrken.
- Kameraeffekt: Bestemmer den specielle effekt på et videoklip.
- Optagelsestid: Bestemmer optagelsestiden.
- Lyd: Bestemmer funktionen Lyd fra.
- Videoafspiller: Viser optagede videoklip.



Kamera

Du kan optage et stillbillede med programmet. Du kan tage et billede i den ønskede størrelse og anvende det til kontaktfoto, i startskærmen og til mange andre formål. Når stillbilledet er optaget, kan det sendes som multimedia-meddelelse eller e-mail.

Tryk på venstre valgtast [Valg] for at vise følgende emner i pop-up-menuen.

- Strls.: Bestemmer størrelsen på et billede.
- Kvalitet: Bestemmer billedkvaliteten.
- Blitz: Bestemmer blitzfunktionen.
- Snapshot: Bestemmer aktivering af multi-shot-fotografering.
- Zoom: Bestemmer zoomhastigheden.
- Lysstyrke: Bestemmer lysstyrken.
- Selvudløser: Bestemmer forsinkelsestiden.
- Kameraeffekt: Bestemmer den specielle effekt på et billede.
- ukkelyd: Bestemmer lyden, når der trykkes på lukkeren.
- Billedvisning: Viser det optagede billede.



4. Kontakter



Kontakter

Her kan du gemme og administrere information om kontaktadresser. Funktionen Kontaktpersoner har funktioner, så der kan tilføjes ny adresse eller søges på gemte kontaktadresser på navn, telefonnummer og gruppeinformation.

Tilføj ny

Her kan du tilføje en ny kontaktadresse. Du kan indtaste adresseoplysninger som navn, telefonnumre, e-mailadresser, gruppeinformation, notat, hjemmesideadresse, ringelyd og avatar personifikation eller billede (fotografi).

Du skal vælge mobiletelefon- eller USIM-korthukommelsen med venstre og højre piletast.

Søg

Med denne menu kan du søge i dine kontaktadresser. Generelt udføres søgningen på navn. Den aktuelle søgefunktion og søgeresultaterne for søgekriterierne vises i søgevinduet.



Et gemt billede eller avatar personificering af de valgte kontaktadresser vises på displayet. Du kan ændre indstillingen i menuen [Valg], så der ikke vises billede eller avatar personifikation. Du kan også foretage et opkald eller sende en meddelelse til det valgte telefonnummer.

Opkaldsgrupper

Her kan du administrere gruppeinformation. Der er 4 grupper som standard: familie, venner, kolleger og skole. Du kan også indstille ringelyden for en gruppe, så gruppens ringelyd høres, når der modtages et opkald fra en specifik kontaktadresse i gruppen, og der ikke er indstillet en ringelyd for kontaktadressen.

Lynopkald

Her kan du konfigurere kortnumre. Du kan vælge et nummer som kortnummer mellem 3 og 9. Du kan indstille kortnumre for alle de 7 numre for en specifik kontaktadresse, således at en kontaktadresse kan have flere kortnumre.

Ryd telefonbog

Her kan du slette kontaktadresseinformation. Du kan slette kontaktadresser i mobiltelefonens hukommelse og numre gemt på USIM-kortet.

Tjenesteopkaldsnr.

Her kan du foretage et opkald til de numre, der er tildelt af 3 Kundeservice, ved at flytte markeringen til det ønskede nummer og trykke på tasten . (fx 3 Kundeservice, mail, 3 Bogholderi osv.).

Kopier alle

Her kan du kopiere alle oplysninger fra dit USIM-kort til dit mobiltelefonen, fx navn, mobiltelefonnummer osv. Hvis et navn gentages

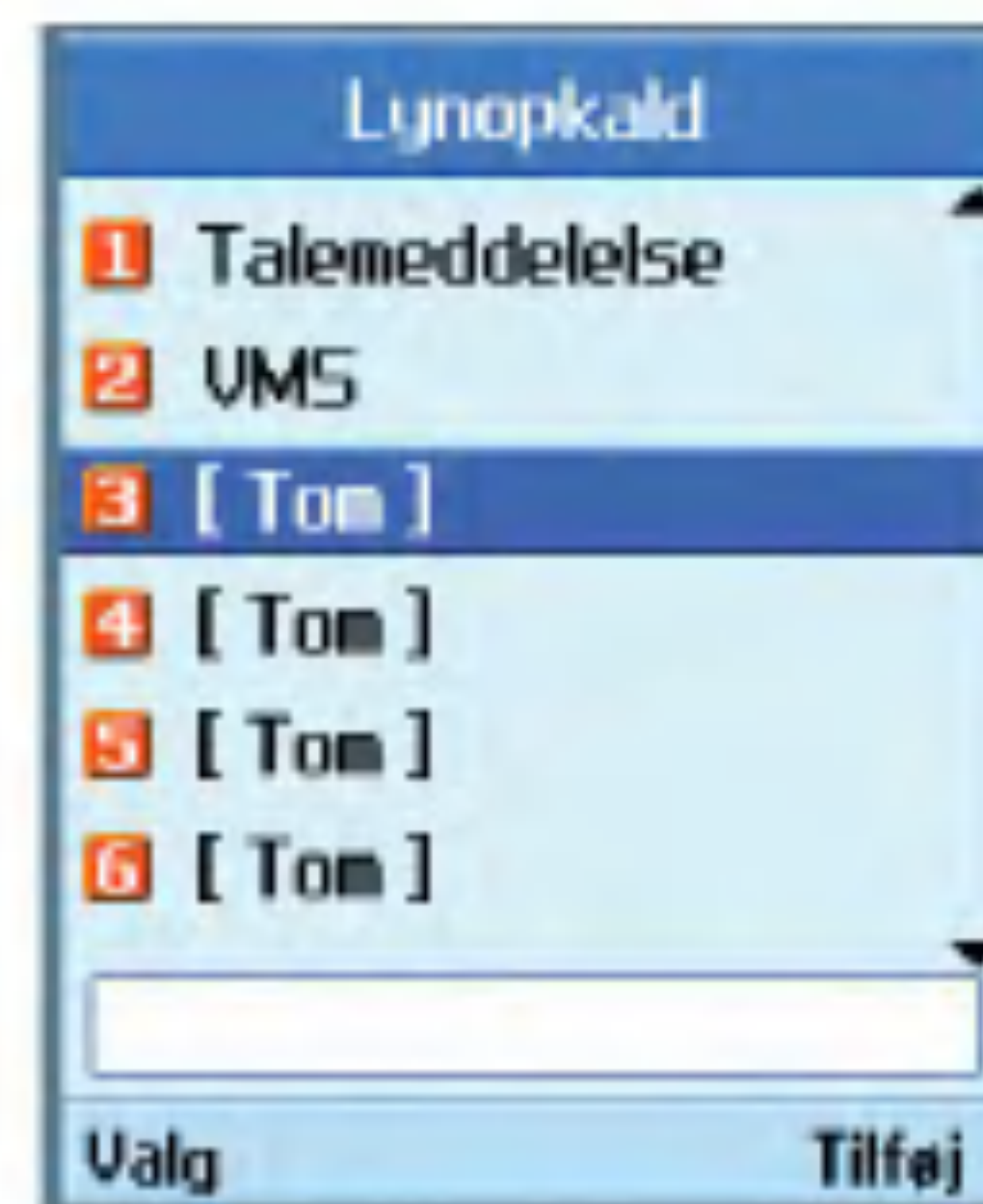

under kopieringen, får du informationen to gange.

- Tlf. til SIM: Du kan kopiere indtastningen fra mobiltelefonens hukommelse til USIM-kortet (ikke alle data bliver kopieret).
- SIM til tlf.: Du kan kopiere indtastningen fra USIM-kortet til mobiltelefonens hukommelse.

Følgende funktioner er til rådighed:

Alle på en gang: Du kan kopiere alle kontaktpersoner samtidig.

En ad gangen: Du kan kopiere angivene kontaktpersoner enkeltvis.

Kontakter

Flyt alle

Med denne menu kan du flytte alle oplysninger fra dit USIM-kort til din mobiltelefon, fx navn, mobiltelefonnummer osv. Forskellen på denne funktion og Kopier alle er, at informationen kun gemmes på modtageradressens placering.

- Tlf. til SIM: Du kan flytte indtastningen fra mobiltelefonens hukommelse til USIM-kortet.
- SIM til tlf.: Du kan flytte posten fra USIM-kortet til mobiltelefonens hukommelse.

Følgende funktioner er til rådighed:

Alle på en gang: Du kan flytte alle kontaktpersoner samtidig.

En ad gangen: Du kan flytte valgte kontaktpersoner enkeltvis.

Eget nummer

Viser dit telefonnummer på USIM-kortet.

Indstillinger

Indstiller visning af følgende emner.



Vis data: Telefon+SIM/Telefon/SIM

Vis billede/avatar: Til / Fra.



Applikationer

Mobiltelefonen understøtter Java™ , så du kan downloade spil fra Today hos 3 og spille dem på mobiltelefonen.

Spillene kan downloades fra siden med spil på H3G's hjemmeside. Du kan komme ind på siden med tasten  . Tasten  indlæser H3G's hjemmeside.

Brugerne skal vælge spilikonet på forsiden. (normalt er det den side, der vises, når du vælger fanen ved siden af "I dag på 3"). På siden med spil kan du se listen over spil, vælge og downloade spil. Eller du kan anvende menuen Download programmer for at komme ind på siden med spil.

Bemærk

Bemærk, at det normalt koster ekstra at downloade et spil.

Mine applikationer

Menuen anvendes til at finde og køre downloadede programmer, fx spil. Vælg Download for at se listen over programmer, der er downloadet til mobiltelefonen.

Download applikationer

Menuen anvendes til at gå direkte ind på siden, hvor spillene kan downloades, så brugerne kan søge på og vælge de spil, som de vil spille. Det er muligt, fordi internet-browsere starter med URL-indstillingen Spilportal. URL'en er specificeret i menuen Indstillinger - Java Portal URL.

Indstillingen er som standard på siden med spil på H3G's hjemmeside (eller den kan være tom, hvis operatøren ikke angiver URL'en). Hvis du vil ændre standardindstillinger, kan URL'en ændres i menuen Indstillinger.

Indstillinger

Menuen anvendes til indstilling af Java internet-portalsitet, som der skal være forbindelse til for at downloade programmer.

Vælges denne menu vises listen over aktuelle, gemte og konfigurerede Java internet-portalsites.

Det første indstillingsdisplay: Viser emneliste, hvis der er gemte emner.

1. Vælg et emne med piletasterne Op/Ned.

2. Tryk på tasten  for at aktivere den valgte emneservice.
3. Tryk på venstre valgtast [Valg] for at vise i pop-up-menuen.

Tryk på venstre valgtast [Valg] for at vise følgende emner i pop-up-menuen.

- Vis: Viser indholdet af det valgte emne.
- Tilføj ny: Ny profil er tilføjet.

Bemærk

Vælg "Applikationer → Indstillinger". I Indstillinger, tilføjes en liste, der specificerer Java spilsites URL og slår emnet på listen "Til". Starter WAP-browser ved at vælge "Applikationer → Download applikationer".

WAP- browseren viser dig URL-siden i emnelisten, der er aktiveret i menuen "Applikationer → Indstillinger".

Valg af en Java-spillænke, mens der søges på siden, medfører downloading af Java-spillet. Følg blot brugeranvisningerne for at downloade Java-spil.



Alle downloadede Java-programmer er opført i menuen "Applikationer → Mine applikationer".

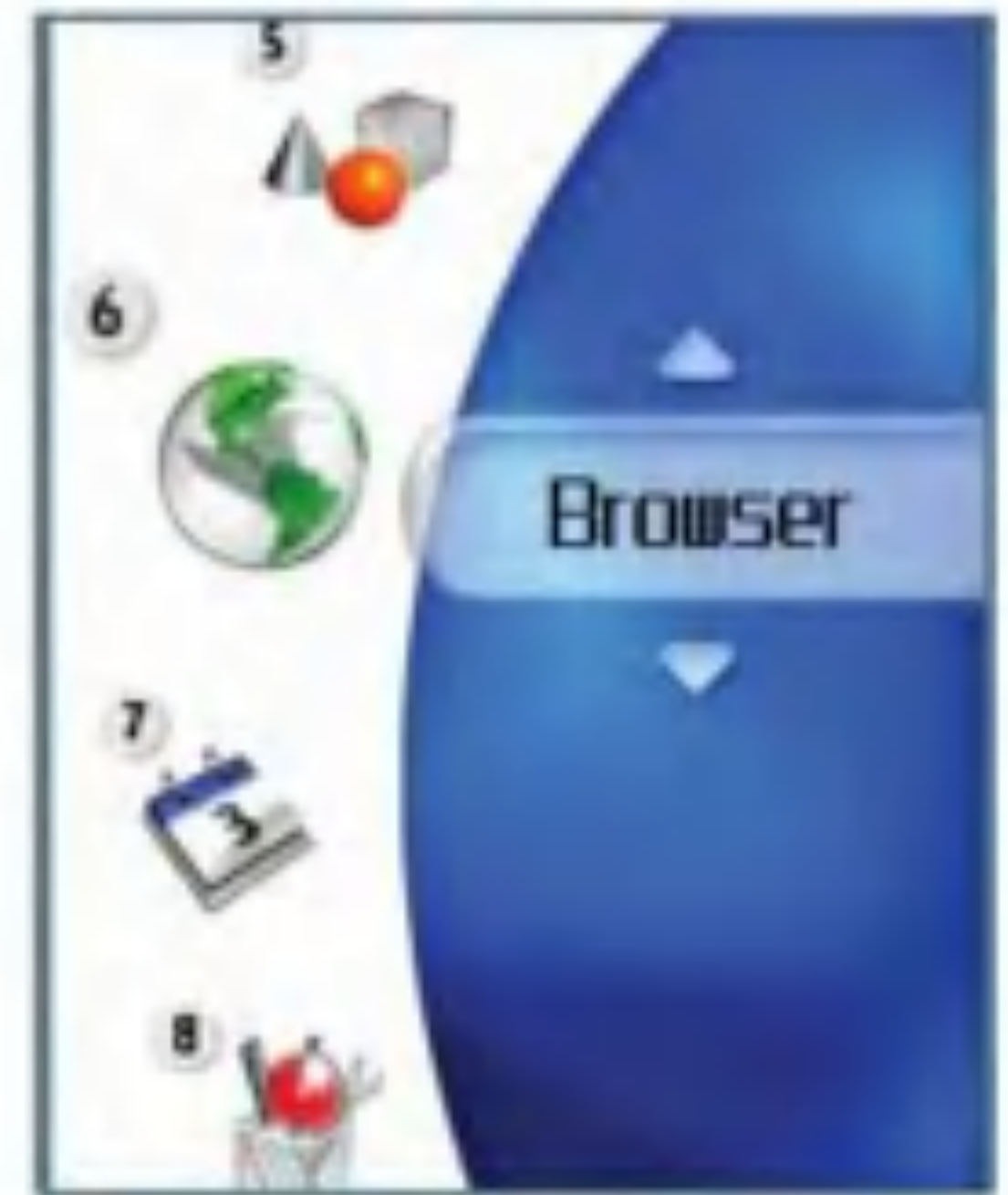

Browser

3 giver dig en verden af kommunikations-, informations- og underholdningstjenester.

Du kan bede om rutebeskrivelse i de største byer, få de seneste nyheder, blive holdt opdateret med sportsresultater og meget mere.

Browseren er til rådighed i 3G-dækningsområde.



For at starte browseren i standby mode, tryk på tasten .

Hjem

Vælg Startside i internet-menuen og tryk på tasten .

Hvis du vil opdatere aktuel side, tryk på den højre valgtast [Opdatér].

Følgende funktioner er til rådighed: Tryk på venstre valgtast [Valg].

-  Hjem: Flytter til startside.
-  Opdatér: Indlæser den aktuelle side igen.
-  Bogmærker: Du kan tilføje eller gemme den aktuelle side til Bogmærker eller se den gemte liste under Bogmærker.

-  Indstillinger: Du kan indstille browser-relaterede ting som Tøm cachen, Sessioninfo., ryd cookies, etc.
-  Tilbage: Flytter til foregående side.
-  Frem: Flytter til næste side.

Følgende eksempel viser funktionen i browser-menuen "Frem".

1. Navigationsside A → Side B → Side C → Side D
 2. Vælg en "Tilbage"-menu på side D. Det placerer brugeren på side C.
 3. Vælg en "Tilbage"-menu på side C, flyt til side B. Hvis der vælges en "Frem"-menu, flytter du til side D igen.
-  Gå til URL: Etablerer forbindelse til den specifikke URL efter redigering.

Bogmærker

Funktionen giver dig mulighed for at gemme og redigere hjemmesider, som du ofte besøger.

- **Send meddelelse:** Den valgte bogmærke-URL kan sendes som SMS eller MMS.
- **Tilføj ny:** Tilføjer et nyt site til bogmærkelisten.
- **Ændre:** Du kan redigere og gemme navn og adresse på det valgte bogmærke.
- **Slet:** Sletter det valgte bogmærke.
- **Slet alt:** Sletter alle gemte bogmærker.
- **Vis:** Viser indholdet af det valgte emne.

Gemt sider

Gemmer den viste side som en off-line fil.

Der kan maks. gemmes 20 sider.

Gå til URL

Etablerer forbindelse til den specifikke URL efter redigering.



Sikkerhedscertifikater

Der vises en liste over de certifikater, der er til rådighed.

Browser

Indstillinger

■ Profiler

Vælg profiler ved at trykke på  knappen som åbner browseren

■ Ryd cache

Sletter gemte data i cache-hukommelsen.

■ Tegnavisning

Vælg tegn opsætning fra følgende liste:
: Automatisk, Engelsk(ASCII), Engelsk(ISO), Engelsk(LATIN), Unicode(UCS2 BE), Unicode(UCS2 LE), Unicode(UCS2 Auto), Unicode(UTF-16 BE), Unicode(UTF-16 LE), Unicode(UTF-16 Auto), Unicode(UTF-8), Kinesisk(BIG5)

■ Scrolling

Her kan du bestemme scroll-hastigheden og vælge mellem **1 linie**, **2 linier** og **3 linier**

■ Start browser autom.

Telefonen starter automatisk browseren, hvis du ikke bruger tastaturet inden for den fastsatte tidsperiode, efter at du har åbnet telefonen.



Live Streaming

Browsing kan benyttes til streaming. Streaming af video starter typisk automatisk fra browseren.

Kontrol af live streaming

1. knappen: Vælg mellem Afspil og Pause

2. Knappen lyd til/fra: slår lyden til eller fra

Valg:

Når du trykker på den venstre funktionstast (Valg) vises en menu med følgende alternativ:

1. Lyd til/fra: slår lyden til og fra

2. Oplysn. om indh.:

Viser information om det aktuelle indhold på streaming serveren

Normal Streaming

Normal streaming ligner live streaming, men download sker inden afspilning.

Kontrol af streaming

Hvis streaming ikke er live, viser mobil telefonen VCR-kontrollen og den aktuelle afspilnings-tid.

1. Knappen  : Skift mellem Afspil og Pause
2. Højre-/venstre-knappen: Med denne knap kan du gå frem eller tilbage hurtigere. I følgende eksempel vises funktionerne for afspilningsmenuen "FF/REW"
 - Hvis du trykker på knappen FF/REW under streaming pauses videoen på mobil telefonen
 - Ved fortsat tryk på knappen FF/REW viser mobil telefonen den nye tid samt statuslinie. (brugeren kan vælge ny tid med knappen FF/REW)
 - Når knappen FF/REW ikke trykkes på begynder mobil telefonen afspilningen af den nye tid
3. Knappen lyd til/fra: slår lyder til og fra

Valg-menuen er den samme ved live streaming



7.Kalender

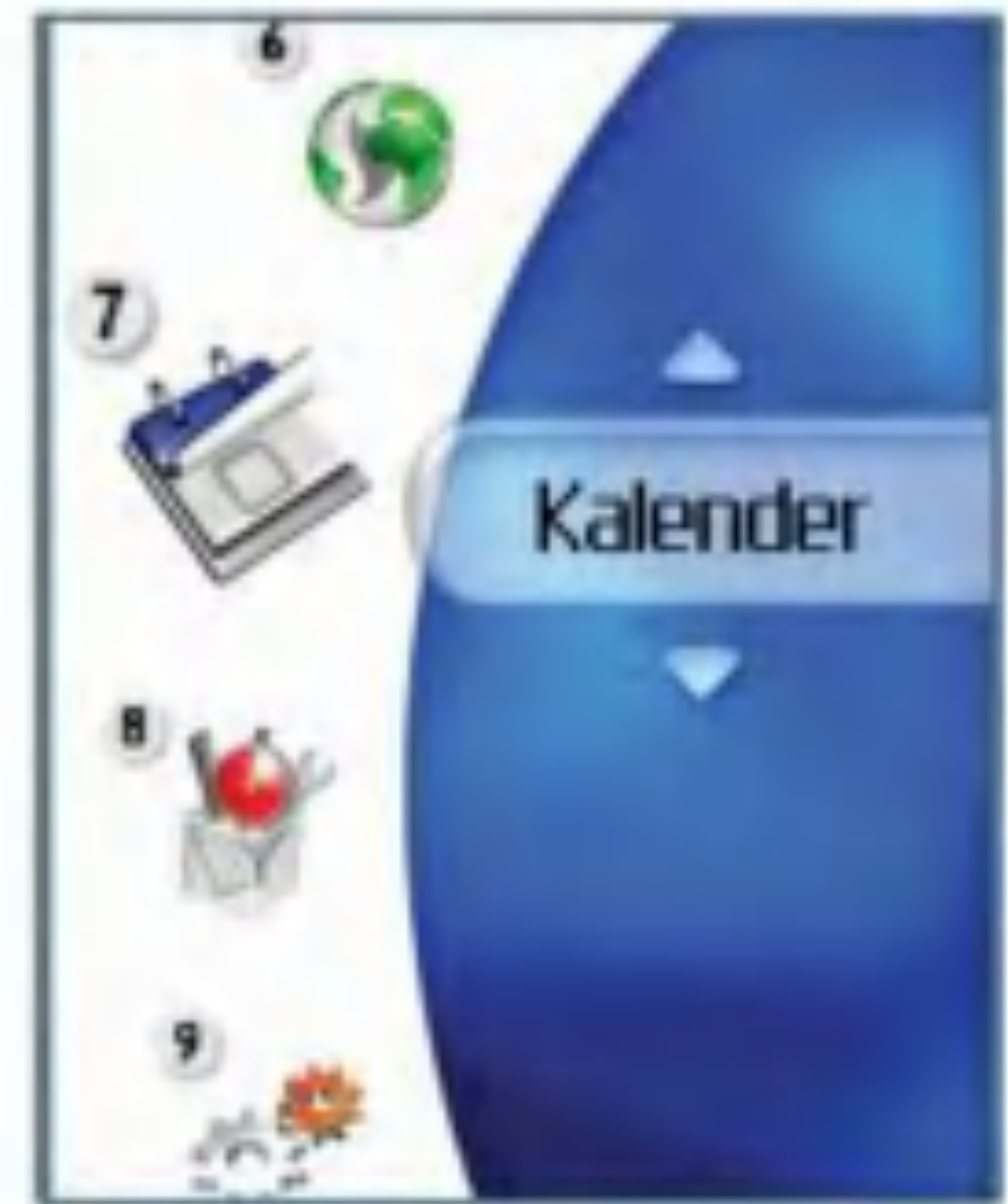

Kalender

Kalender



Månedlig kalenderadministration

1. Vælg kalender i topmenuen.
2. Vælg Kalender og tryk på tasten  .
3. Den månedlige visning vises.
4. Indledningsvis står markøren på dags dato i henhold til indstillinger på mobiltelefonen.
5. Du kan flytte datomarkøren til ønsket placering med 4-vejs piletasterne.
6. På en dato, hvor der er en aftale, en mærkedag eller andet gemt, vises de tilsvarende ikoner og nummeret på aftaler i nederste venstre hjørne af displayet.

Tilføj en ny aftale

1. Vælg venstre valgtast [Valg] i displayet Månedlig kalenderplanlægning, vælg Tilføj Ny i pop-up-menuen og tryk på tasten  . Vælg alternativt den højre valgtast [Tilføj] i displayet Månedlig kalenderplanlægning.
2. Indtast ønsket dato på de numeriske taster.



3. Indtast ønsket klokkeslæt på de numeriske taster.
4. Indtast emnet og tryk på tasten  .
5. Vælg type af planlægningsemne med piletasterne venstre/højre.
6. Vælg gentagelsestype piletasterne venstre/højre.
7. Vælg alarmtype med piletasterne venstre/højre.
8. Tryk på tasten  for at gemme den nye aftale.

Sådan sletter du en aftale

1. Vælg venstre valgtast [Valg] i displayet Månedlig kalenderplanlægning, vælg Slet og tryk på tasten .
2. Pop-up-menuer, herunder Slet før, Slet flere og Slet alle, vises.
3. Valg Slet før og tryk på tasten  for at slette alle aftaler, der ligger før dags dato.
4. Vælg Flere og tryk på tasten .
Der vises et skærbillede, hvor du skal angive, hvornår fastlagte aftaler skal slettes fra. I dette display indtastes den ønskede periode. Tryk på tasten  for at slette aftaler i den pågældende periode.
5. Vælg Slet alt og tryk på tasten  for at slette alle aftaler.

Indstil ferie

1. Vælg venstre valgtast [Valg] i displayet Månedlig kalenderplanlægning, vælg Indstil ferie og tryk på tasten  for at vise pop-up-vinduet for Ferieindstilling.

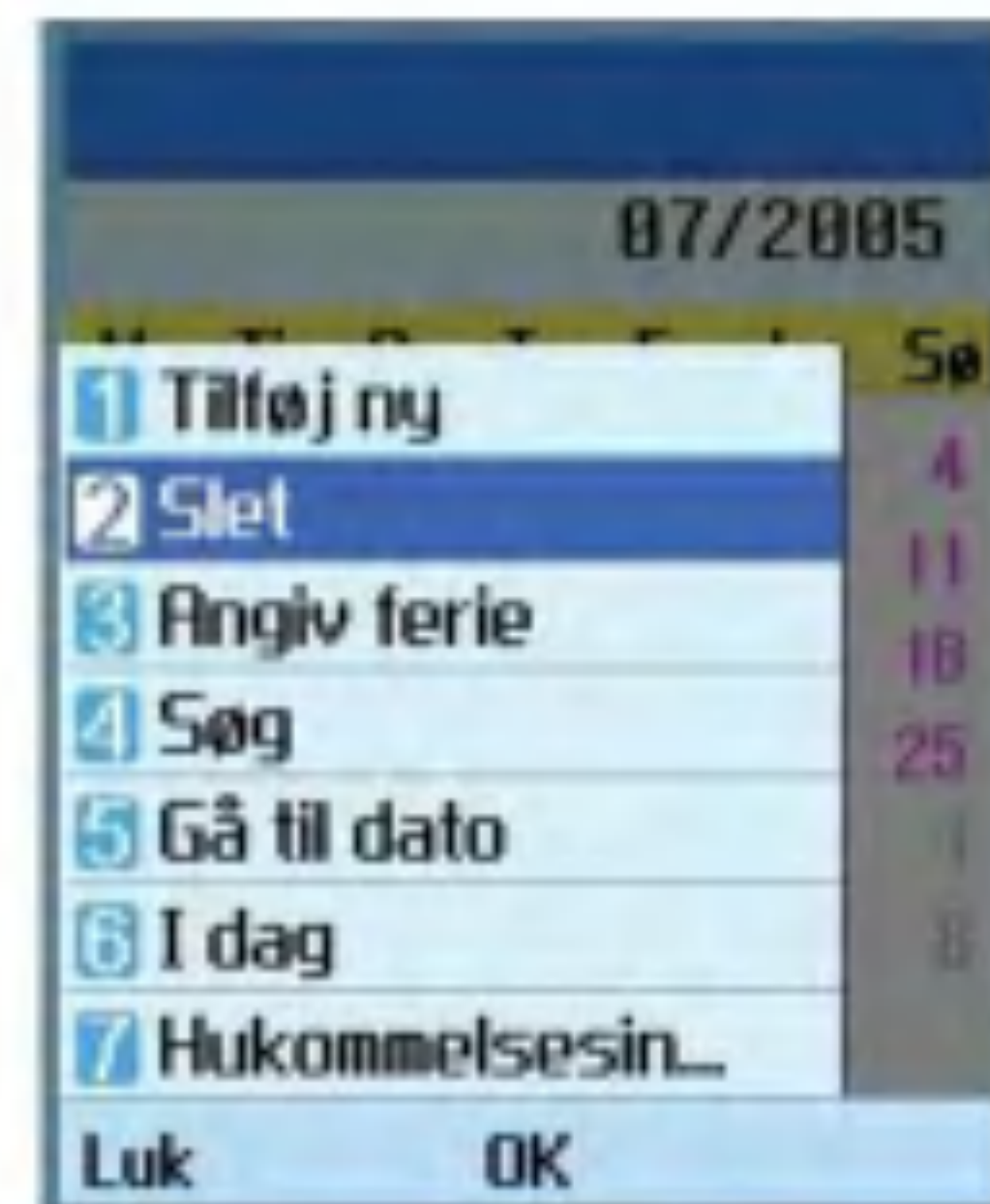

2. Understøttede ferietyper inkluderer På dagen, Ugentligt, Månedligt, Årligt og Flere indstillinger.
3. Vælg ferieindstillingstype og tryk på tasten  for at indstille ferien.
4. Datoen, der svar til den indstillede ferie, vises med grøn skrift i displayet Månedlig kalenderplanlægning.

Kalender

Sådan søger du efter en aftale

Vælg venstre valgtast [Valg] i displayet Månedlig kalenderplanlægning, vælg Søg og tryk på tasten for at vise displayet Søg aftaler.

1. Indtast det ønskede aftalepunkt, der skal søges efter.
2. Vælg den aftaletype, der skal søges efter.
3. Tryk på tasten .
4. Hvis der er aftaler, der opfylder søgekriterierne, vises aftalerne. Hvis der ikke er aftaler, der opfylder søgekriterierne tilfredsstillende, vises meddelelsen Ingen match.

Flyt til specifik dato

1. Vælg venstre valgtast [Valg] i displayet Månedlig kalenderplanlægning, vælg Gå til og tryk på tasten  for at få vist vinduet Gå til dato.
2. Indtast ønsket dato for at flytte til og tryk på tasten .
3. Datomarkøren i displayet Månedlig kalenderplanlægning flytter sig så hen på den pågældende dato.



Gå til I dag

1. Vælg venstre valgtast [Valg] i displayet Månedlig kalenderplanlægning, vælg I dag og tryk på tasten .
2. Datomarkøren i displayet Månedlig kalenderplanlægning stiller sig på dags dato.

Hukommelsesinfo:

Viser aktuel anvendelse af hukommelse.

Opgaver

Forespørgsel

1. Vælg kalender i topmenuen.
2. Vælg Opgaver og tryk på tasten .
3. Den gemte Opgaveliste vises.

Tilføj til aktiver

1. Vælg Tilføj ny på den venstre valgtast [Valg] i displayet Opgaver for at tilføje en ny opgave eller højre valgtast [Tilføj].
2. Indtast Opgave, Dato og notater, når du tilføjer et emne.
3. Tryk på tasten  for at gemme den nye opgave.

Slet Opgave/Slet alle

1. Vælg det ønskede emne i Opgavelisten og tryk på Slet på venstre valgtast [Valg] for at slette en opgave.
2. Vælg Slet Alt med venstre valgtast [Valg] for at slette alle gemte Opgaver.

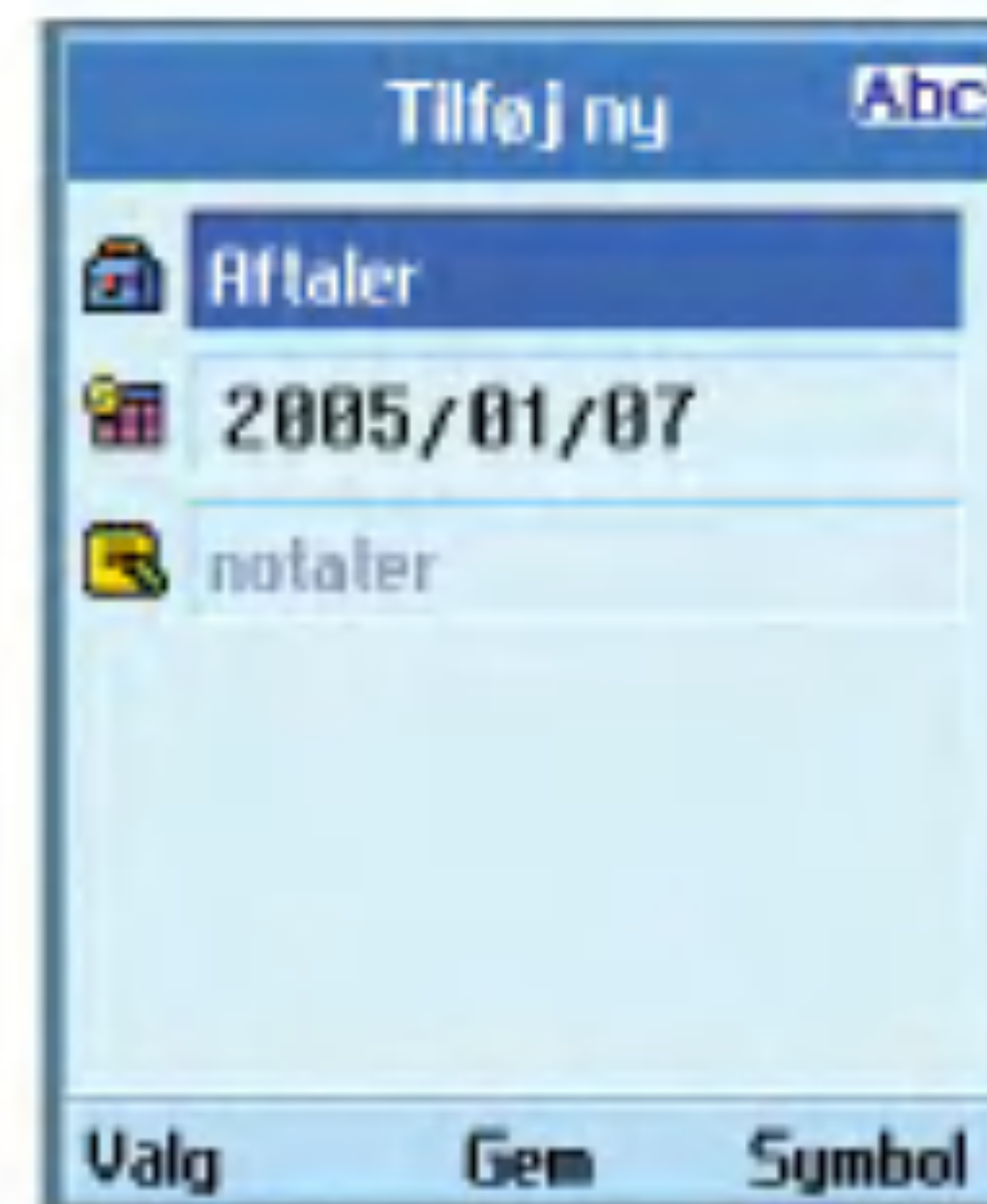

Opgave udført/Endnu ikke udført

1. Hvis du vil markere et emne i den gemte opgaveliste, vælges emnet i listen Aktiviteter.
2. Vælg Udført med den venstre valgtast [Valg] for at trække en linje over det planlagte emne som værende udført.
3. Vælg Endnu ikke udført, for at annullere Udført.

Detaljeret visning af opgaver

Vælg det ønskede emne i Opgavelisten for at se detaljeret information. Tryk på tasten  for at få vist detaljeret visning af emnet.

Kalender

Memo

Gemte memos

1. Vælg kalender i topmenuen.
2. Vælg Notat og tryk på tasten .
3. Den gemte aktivitetsliste vises.

Tilføj Memo

1. For at tilføje et ny memo, vælger du Tilføj ny på den venstre valgtast [Valg] i displayet Generelt memo eller på højre valgtast [Tilføj].
2. Indtast indholdet af det memo, der skal gemmes.
3. Tryk på tasten  for at gemme notatet.

Memo Lås/Lås op

1. Vælg det ønskede emne, der skal låses, fra listen over gemte memos. Det låste memo konverteres til et fortroligt memo.
2. Vælg Flyt til fortroligt memo med tasten [Valg] for at låse notatet.
3. For at udløse låsen, vælg Gå til memo under Fortroligt memo for at udløse låsningen.

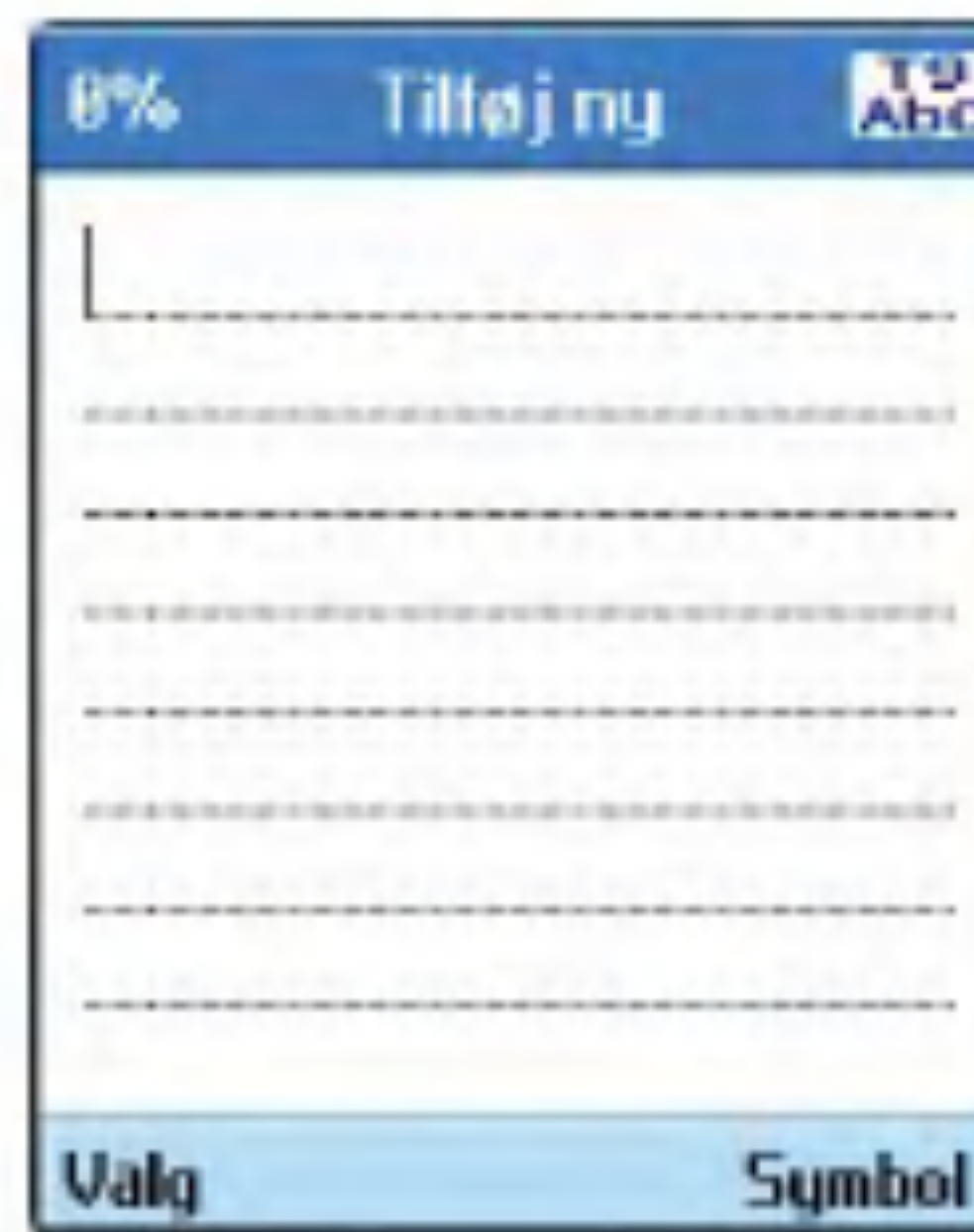

Rediger notat

Du kan redigere det valgte notat.

Slet memo/Slet alle

1. Vælg det ønskede emne i listen Memo og tryk på Slet på venstre valgtast [Valg] til at slette notatet.
2. Vælg Slet Alt med venstre valgtast [Valg] for at slette alle gemte memos.

Ændre baggrund

Du kan ændre baggrundsbilledet med piletasten i notatet.

Filinfo:

Du kan se titlen, størrelsen og oprettelsesdatoen af det memo, du vælger.

Hukommelsesinfo:

Du kan se hukommelsesstatus: I alt, I brug og ledig.

Privat memo

1. Vælg kalender i topmenuen.
2. Vælg **Privat memo** og tryk på tasten  .
3. For at se eller slette indstillingen Memo som et fortroligt memo, skal du indtaste den adgangskode, der er indstillet i mobiltelefonen.

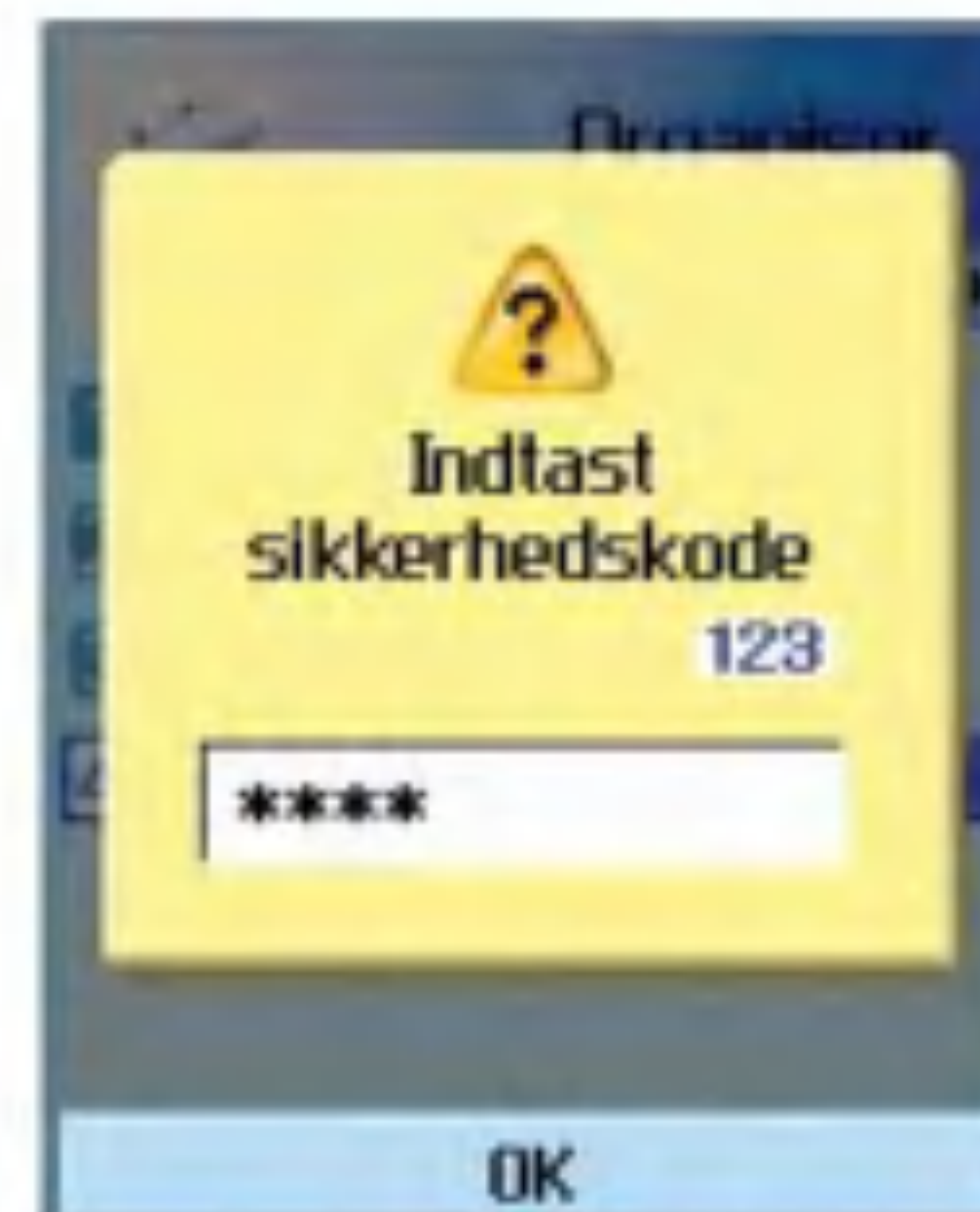

8.Værktøj



Hurtigmenuer

Med Hurtigmenuen kan du tilføje dine egne favoritter til listen, du allerede har modtaget. Når du opretter din egen menu, får du hurtigt adgang til den ønskede funktion på det ledige display ved at trykke på piletasten. Vælg den ønskede menu i menuen My 3 og tryk på piletasterne Op/Ned for at gå til den ønskede menu.

- Tilføj ny: Tryk på højre valgtast [Tilføj] i listen [Tom]. Vælg emnet i menuen og gem det ønskede menupunkt.
- Ændre: Tryk på den højre valgtast [Ændr] eller den venstre valgtast [Valg] i listen Tilføjede menupunkter. Vælg Rediger i menuen for at redigere et gemt menupunkt.
- Slet: Tryk på venstre valgtast [Valg] i listen over tilføjede menupunkter. Vælg Slet i menuen for at redigere et gemt menupunkt.
- Slet alt: Tryk på venstre valgtast [Valg]] i tilføjede menupunkter. Vælg Slet fra menuen for at slette Hurtigmenupunkterne 6 til 0.
- Vis info.: Tryk på venstre valgtast [Valg] i listen over tilføjede menupunkter.

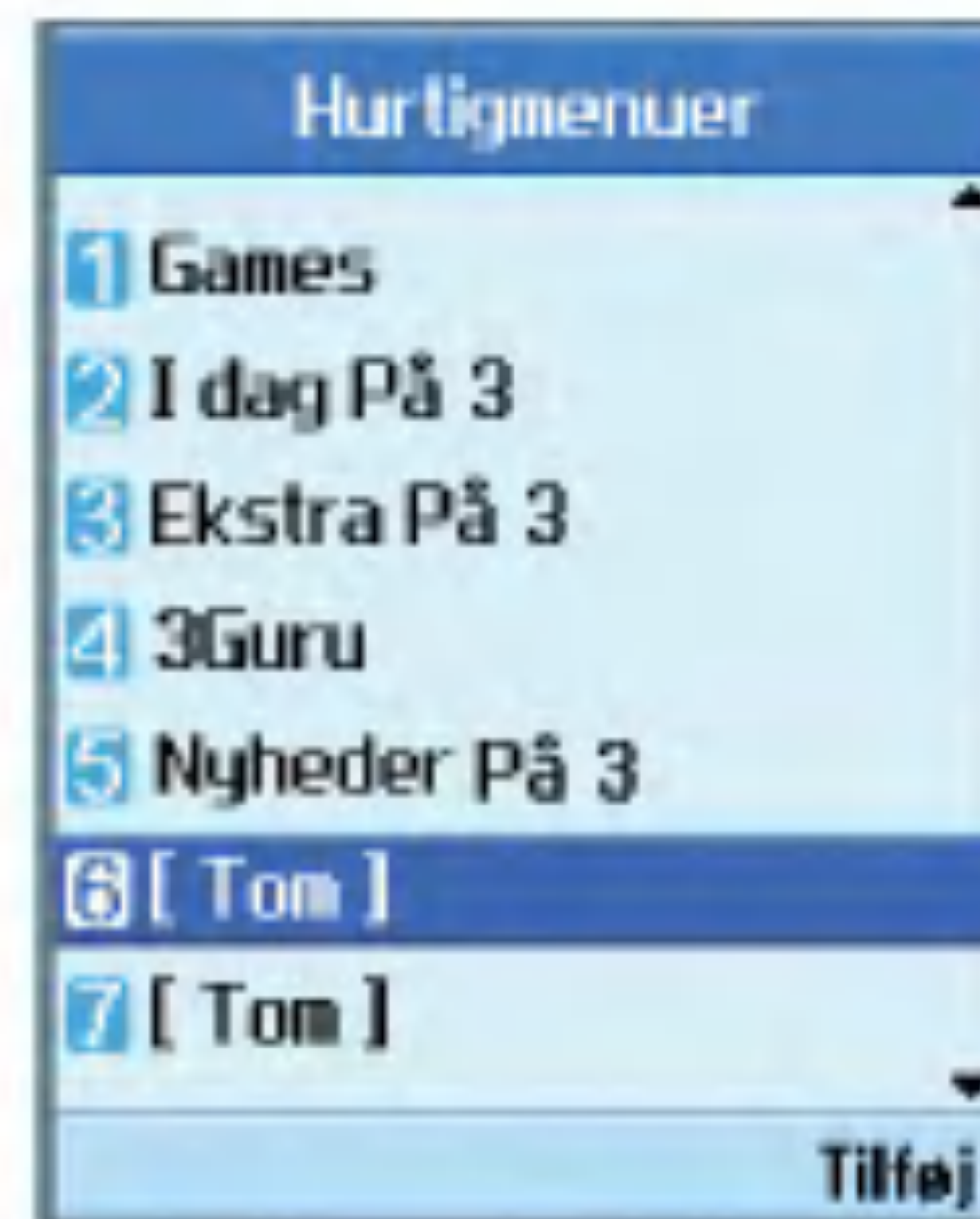

Vælg Vis info i menuen for at vise information om den aktuelle placering af det tilføjede menupunkt.

Alarm

I funktionen Alarm kan du indstille flere separate alarmer. Du kan også indstille tiden, gentagelsesinterval og alarmlyd.

- Vælg din ønskede alarm til indstilling i alarmlisten. Tryk på højre valgtast [Tilføj] for at tilføje en ny alarm, hvis der ikke er en alarm.
- Indstil/Annuller alarm: Tænd og sluk for alarmerne med piletasten.
- Indtast alarmklokkeslæt: Indtast det ønskede alarmklokkeslæt ved at angive time og minut. Hvis tidsformatet er et 12 timers format, skal du vælge enten 'am' eller 'pm' med højre valgtast.
- Vælg gentag-tilstand: Vælg ønsket gentag-tilstand med piletasten.
- Vælg klokke: Vælg klokken til alarmerne med piletasten.
- Indtast memo: Indtast alarmnavn.

Tryk på tasten for at gemme den ændrede alarmindstilling, når du er færdig med indstillingen.





Bemærk

Alarmfunktionen fungerer ikke, hvis mobiltelefonen er slukket.

Lommeregner

Mobiltelefonens regnemaskine kan addere, subtrahere, multiplicere og dividere. Du kan indtaste tal på de numeriske taster og regnefunktionerne med 4-vejs piletasterne.

Du kan indsætte et decimaltegn ved at trykke på tasten .

Uanset, hvornår du trykker på tasten  bliver karaktererne sekventielt slettet i omvendt rækkefølge.

Verdenstid

Funktionen Verdensur giver tidsoplysninger om større byer over hele verden.

1. Du kan se tiden i det ønskede land eller den ønskede by med piletasten eller højre valgtast [Liste].
2. Du kan vælge en by som base med den venstre valgtast [Angiv].

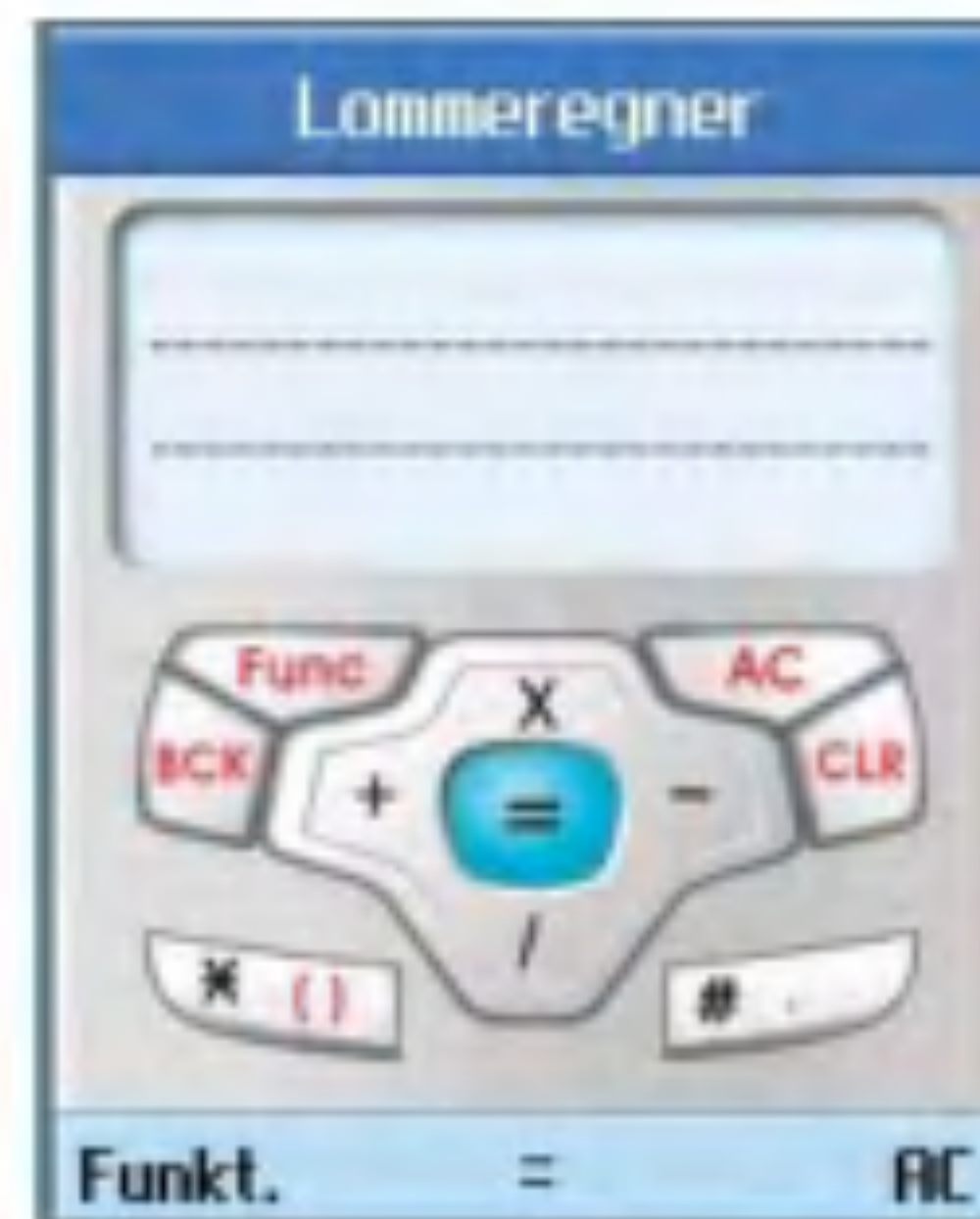

Omregner

Funktionen omregner alle ønskede målinger i en enhed.

Der er 7 former for enheder, der kan omregnes: Valuta, areal, længde, højde, temperatur, volumen og hastighed.

Bemærk

Du kan indtaste et tal med decimaler ved at trykke på tasten .

Valuta

1. Vælg en valutamenu.
2. Du kan indstille en valutaomregningsfunktion med højre valgtast [Takst].
3. Indtast standardenhed i Lokal og tryk på tasten .

Nu kan du se den omregnede valuta i Udenlandsk.

4. Du kan se den lokale møntfod i Lokal ved at indtaste standardenheden i Udenlandsk.
5. Tryk på højre valgtast [Nulstil] for at rydde det aktuelle indtastningsfelt og placer markøren i feltet.
6. Tryk på tasten  eller  for at forlade valutaomregningsfunktionen.



Overflade

1. Vælg menuen Overflade.
2. Tryk på højre valgtast [Enhed] og vælg den enhed, der skal omregnes.
3. Indtast standardenheden for at få den konverterede værdi vist.
4. Tryk på højre valgtast [Nulstil] for at rydde det aktuelle indtastningsfelt og placer markøren i feltet.
5. Tryk på tasten  eller  for at forlade omregningsfunktionen.

Værktøj

Længde

1. Vælg menuen Længde.
2. Tryk på højre valgtast [Enhed] for at vælge den enhed, der skal omregnes].
3. Indtast standardenheden for at få den konverterede værdi vist.
4. Tryk på højre valgtast [Nulstil] for at rydde det aktuelle indtastningsfelt og placer markøren i feltet.
5. Tryk på tasten  eller  for at forlade længdeomregningsfunktionen.

Vægt

1. Vælg menuen Vægt.
2. Tryk på højre valgtast [Enhed] og vælg den enhed, der skal omregnes.
3. Indtast standardenheden for at få den konverterede værdi vist.
4. Tryk på højre valgtast [Nulstil] for at rydde det aktuelle indtastningsfelt og placer markøren i feltet.
5. Tryk på tasten  eller  for at forlade vægtomregningsfunktionen.



Temperatur

1. Vælg menuen Temperatur.
2. Indtast standardenheden for at få den konverterede værdi vist.
3. Tryk på højre valgtast [Nulstil] for at rydde det aktuelle indtastningsfelt og placer markøren i feltet.
4. Tryk på tasten  eller  for at forlade temperaturomregningsfunktionen.

Volumen

1. Vælg menuen Volumen.
2. Tryk på højre valgtast [Enhed] og vælg den enhed, der skal omregnes.
3. Indtast standardenheden for at få den konverterede værdi vist.
4. Tryk på højre valgtast [Nulstil] for at rydde det aktuelle indtastningsfelt og placer markøren i feltet.
5. Tryk på tasten  eller  for at forlade volumenfunktionen.

Hastighed

1. Vælg menuen Hastighed.
2. Tryk på højre valgtast [Enhed] og vælg den enhed, der skal omregnes.
3. Indtast standardenheden for at få den konverterede værdi vist.
4. Tryk på højre valgtast [Nulstil] for at rydde det aktuelle indtastningsfelt og placer markøren i feltet.
5. Tryk på tasten  eller  for at forlade hastighedomregnings-funktionen.



Timere

Vælg dag for nedtæl.

Datosøgeren finder antallet af resterende dage før den pågældende aftale.

Nedtælling til dag

1. Vælg en menuen Datotæller.
2. Vælg det ønskede punkt i listen for at se titel, endelig dato og resterende dage.
3. Tryk på tasten  for at se listen.

Værktøj

4. Tryk på højre valgtast [Tilføj] for at indtaste titel og ny dato.
Tryk på tasten  for at tilføje punktet i listen.

Stopur

Funktionen Stopur findes i mobiltelefonen.

1. Vælg menuen Stopur.
2. Tryk på tasten  for at gemme stopuret.
3. Tryk på tasten  for at stoppe stopuret, og se den det målte tidsforløb.
4. Tryk på tasten  for at fortsætte stopuret.
5. Tryk på venstre valgtast [Runde] under handlingen for at optage det aktuelle tidsforløb og fortsætte stopuret.
6. Du kan gemme op til 6 tidsposter ved at trykke på venstre valgtast [Runde]. Hvis antallet af optagede tider overskrider 6, bliver den ældste slettet.

Tryk på den højre valgtast [Nulstil] for at nulstille stopuret.

Diktafon

Med denne funktion kan du optage et mundtligt notat. Du kan optage en talebesked til hver meddelelse, som hver har en varighed på 1 minut.

Server-synkronisering

Funktionen Server sync synkroniserer dataene i en mobiltelefon og dataene på en server som fx kontaktinformation, planlagte aktiviteter osv. via et trådløst netværk.



Tilslut

Vælg Server-synkronisering i menuen Værktøj og tryk på tasten .

Vælg Tilslut og tryk på tasten .

Tilslut til serveren med den valgte serverprofil og synkroniseringsanimationen vises, mens synkroniseringen udføres.

Log

Vælg Server-synkronisering punkt i menuen Funktioner og tryk på tasten . Vælg Log og tryk på tasten  for at se den senest gennemførte synkroniseringshandling i loggen.

Indstillinger

Her kan du konfigurere profilen for en synkroniseringsserver.

■ Tilføj ny profil

1. Indtast og vælg profilnavn, hostadresse, brugernavn, adgangskode, kontaktpersoner, kontaktnavn, kalender, kalendernavn, opgaver, navn på opgaver og adgangspunkt.
2. Tryk på tasten  for at gemme den nye profil.
3. Tryk på venstre valgtast [Valg] i indstillingsskærmen og vælg Tilføj for at tilføje en ny profil.

■ Sådan redigerer du en profil

1. Vælg den profil, der skal redigeres.
2. Tryk på højre valgtast [Valg], vælg Rediger og rediger den valgte profil.

■ Sådan sletter du profiler

1. Tryk på venstre valgtast [Valg] og vælg Slet.
2. Vælg JA for at slette den valgte profil.

■ Sådan vælger du en server

Vælg en serverprofil til synkronisering i skærmen Indstillinger og tryk på tasten .

9. Indstillinger



Indstillinger

Profiler

Du kan indstille tale/video-ringelyde, tastelyd, klaplyd, lydeffekter, tænd/sluk og lydstyrke. Ringelyden understøtter MP3, .3gp, AAC, MIDI, WAV og AMR.

Understøttede profiler er Normal, Tavs, Vibration alene, Hovedsæt, Udendørs, Brugertilpasset 1, Brugertilpasset 2 og Brugertilpasset 3 profil.

Vælg en profil og tryk på tasten  for at aktivere profilen. Profilerne Normal, Tavs, Kun vibrering, Hovedsæt og Udendørs har ingen funktionsmenu. Når markøren flyttes til en profil vises den tilsvarende menu i valglinjen. Hvis du vælger menuen Vis/Rediger, kan du se profilens indstillinger eller redigere profilens indstillinger.

Menuen Profiler har følgende undermenuer:

■ Signalér med

Funktionen bestemmer meddelelsesstatus for et indgående opkald. Du kan vælge mellem Ringesignal, Vibration, Ring & vibrér, Ring efter vibration og Stille.

■ Tale ringetone

Funktionen bestemmer tale-ringelyden for meddelelse om indgående opkald.

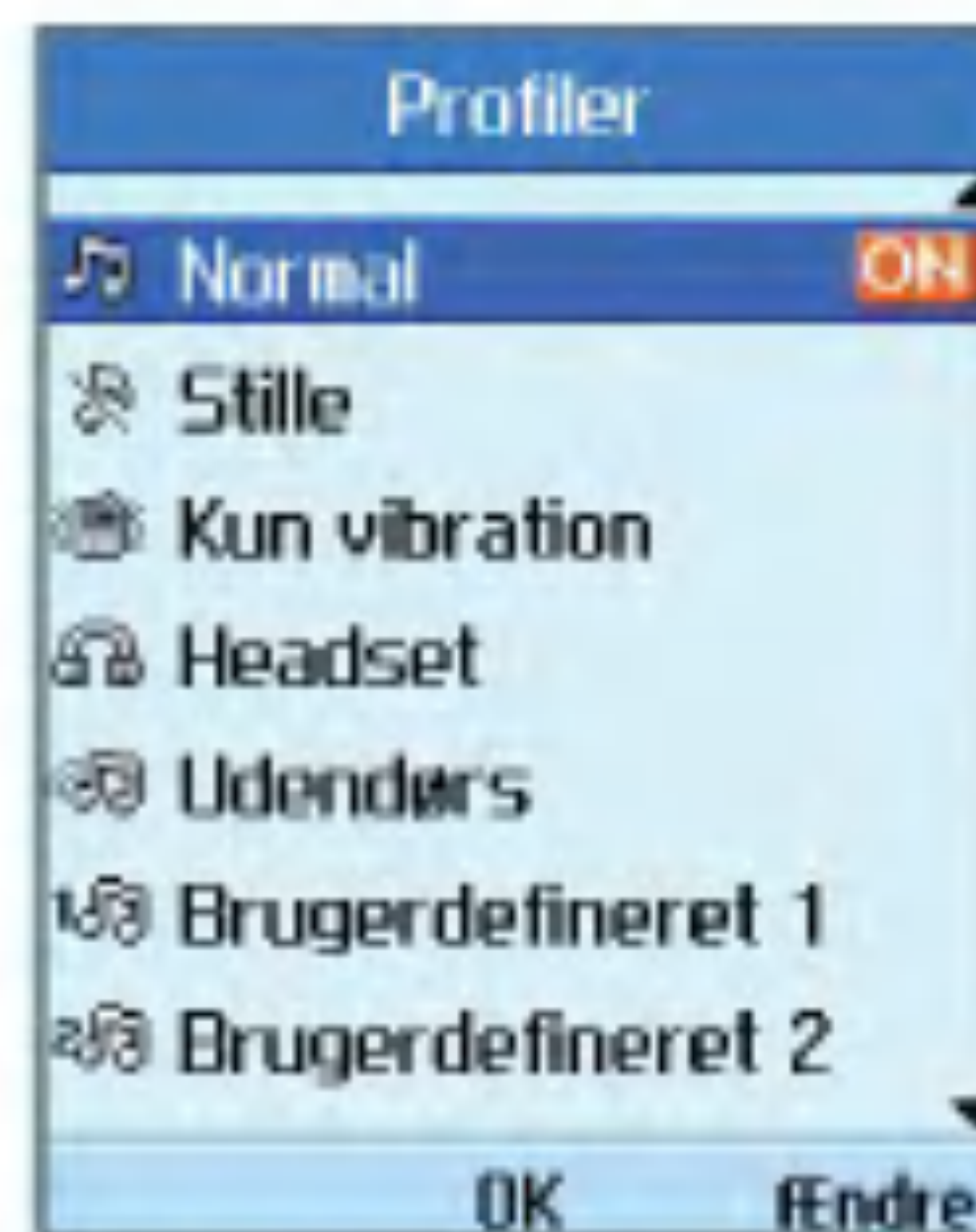

■ Video ringetone

Funktionen bestemmer video-ringelyden ved indgående opkald.

■ Volumen

Funktionen bestemmer ringelydens lydstyrke ved indgående opkald.

■ Meddelelsesalarm

Funktionen bestemmer den ringetype, der lyder, når der er kommet en meddelelse. Du kan vælge mellem en af Ingen, 1 gang, Hvert minut, Hvert 2. minut, Hvert 5. minut og Hvert 10. minut.

■ Meddelelsestone

Funktionen bestemmer den lyd, der indikerer, at der er modtaget en meddelelse.

■ Advarselssignal

Funktionen bestemmer, om advarsler er slået til/fra.

■ Tastelydeffekt

Denne funktion bestemmer den lyd, der indikerer, at der trykkes på en tast.

■ Tastelydstyrke

Denne funktion bestemmer lydstyrken på tastelyden.

■ Klaplydeffekt

Med denne menu kan du vælge en melodi, som afspilles, når klappen åbnes og lukkes.

■ Tænd-effekt

Denne funktion bestemmer den tænd-effekt, der indikerer, at mobiltelefonen er tændt.

■ Sluk-effekt

Funktionen bestemmer den tænd-effekt, der indikerer, at mobiltelefonen er slukket.

Telefon

I menuen Tidsindstillinger kan du ændre formatet i tid/klokkeslæt-displayet samt det aktuelle klokkeslæt og dato.

Tid



1. Vælg Tid i mobiltelefonens indstillingsliste og tryk på tasten .
2. Indtast det aktuelle klokkeslæt på de numeriske taster.
3. Vælg klokkeslætformat med piletasterne venstre/højre.
4. Tryk på tasten  for at gemme klokkeslættet.

Bemærk

For at ændre AM/PM skal du trykke på højre valgtast [am/pm].

Indstillinger

Dato

1. Vælg Dato i mobiltelefonens indstillingsliste og tryk på tasten .
2. Indtast datoen på de numeriske taster.
3. Vælg datoformat med venstre og højre piletast.
4. Tryk på tasten  for at gemme datoen.

Bemærk

Sørg for at indstille den præcise dato og klokkeslæt for at sikre, at alle 3's tjenester fungerer korrekt.

Autoopdat. dato/tid

Når Autoopdatering står på TIL, bliver tid og klokkeslæt automatisk opdateret i henhold til den aktuelle tidszone. Hvis Bekræft først vælges, bekræftes dato og klokkeslæt før den automatiske opdatering.

Sommertid

Denne funktion aktiverer sommertid. Ved at indstille Gem dagslys til TIL aktiveres sommertid



med det samme. (Fx, hvis det aktuelle klokkeslæt er 04:53, er sommertiden 05:53).

Telefoninfo

Menuen viser information om programversionen.

Display

Her kan du indstille displayfunktioner, bl.a. displayindstilling og temaer.

Baggrundsllys

Anvendes til at vælge om mobiltelefonen anvender baggrundsllys.

| | |
|------------------|--|
| | |
| Tid for skræm | Fra 5 sek. 10 sek. 15 sek. 20 sek. Til |
| Niveau for skræm | Lys Normal |
| Tid for forskræm | Fra 5 sek. 10 sek. 15 sek. 20 sek. |
| Tastaturvarighed | Fra 5 sek. 10 sek. 15 sek. 20 sek. Til |

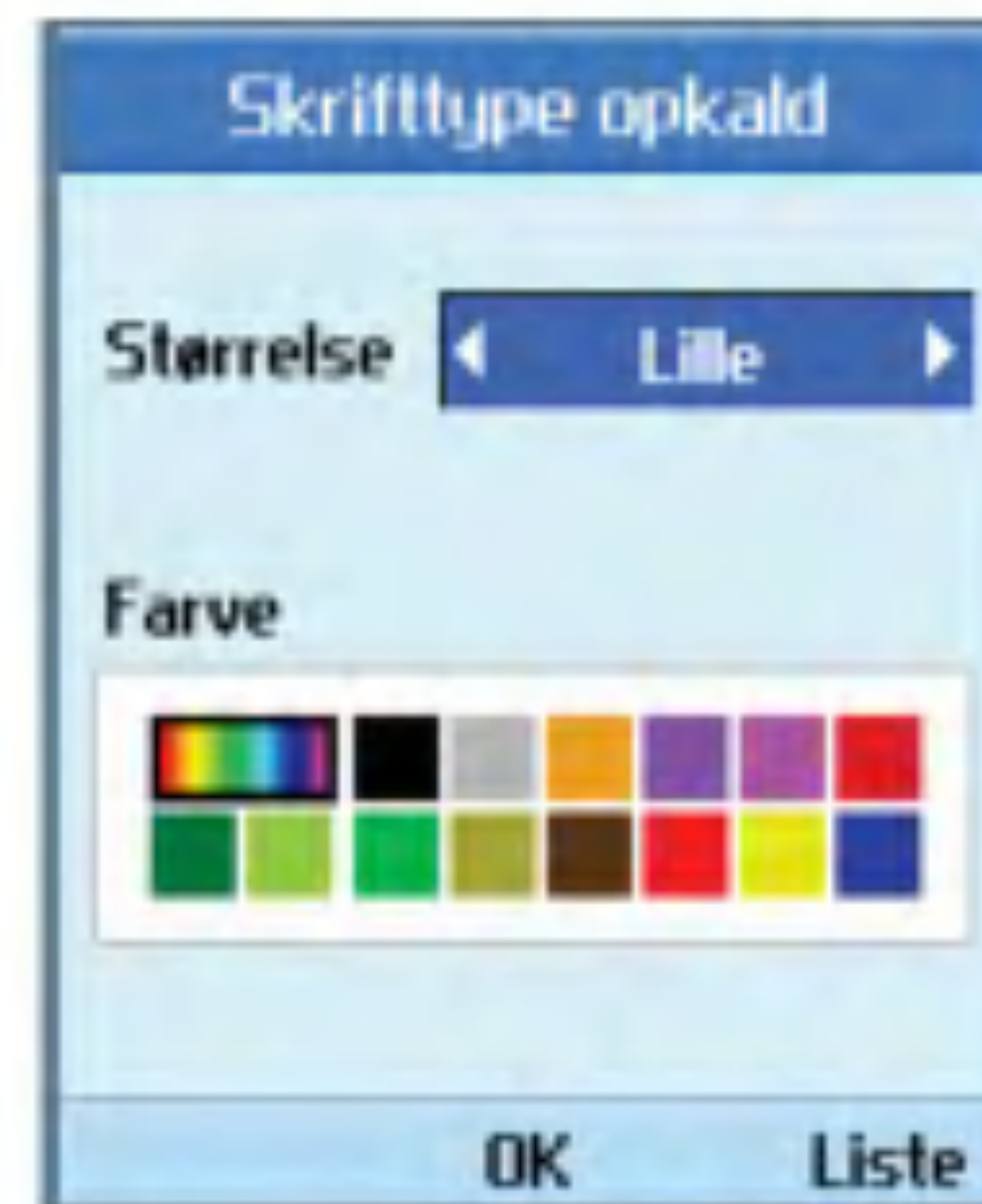

Farveskema

Du kan ændre menuens farve, valgtastområdet, titellinjeområdet og markøren ved at ændre menufarven.

Du kan vælge menufarverne **Blå**, **Violet**, **Orange** og **Grøn**.

Skrifttype opkald

Du kan indstille skrifttype og farve på de tal, der vises i Skærbilledet, når du foretager et opkald.

Indstillinger

Urvisning

Du kan indstille skriftstørrelse og farve på uret, der vises i hoveddisplayet. Du kan indstille størrelse til Ingen **Skjul**, **Lille** eller **Stor**. Hvis Lille eller Stor vælges, kan du indstille farven med farveoversigten.

Menustil

Du kan indstille menutypen til **Ikontype**, **Rotationstype** eller **Listetype**.

Skærmtema

Du kan indstille baggrunden efter temaer.

■ Hjemmeskærm

Du kan vælge en baggrund (animeret eller status), der vises i ledig tilstand.

■ Indgående opkald

Du kan vælge et billede til visning, når der modtages et opkald. Indstillingen gælder på tale- og videoopkald.

■ Udgående opkald

Du kan vælge et billede til visning, når du foretager et opkald. Indstillingen gælder på tale- og videoopkald.

■ Sender meddelelse

Du kan vælge et billede til visning, når du sender besked.

■ Tænd

Du kan vælge et billede til visning, når du tænder for mobiltelefonen.

■ Sluk

Du kan vælge et billede til visning, når du slukker for mobiltelefonen.

Farve på underdisplay

Du kan indstille baggrundsfarven på forreste skærm.

Velkomsthilsen

Indstil en besked, der vises, når mobiltelefonen er tændt.

Standby valgtast

De venstre og højre valgtaster aktiverer prompte, der er placeret i de virtuelle bokse umiddelbart over dem. Prompterne ændrer sig alt efter skærmindhold.

Netværk

Vælg net

■ Automatisk

Funktionen søger automatisk efter netværket og registrerer mobiltelefonen i netværket.

■ Manuel

Med denne funktion kan du søge i listen over netværk og angive, hvilket netværk du vil forsøge at registrere dig på.

Foretrukne

Du kan vælge og se foretrukne lister gemt på det aktuelle USIM-kort og redigere den aktuelle foretrukne liste.

Access-punkter

Menuen viser listen over access-punkter. Vælg venstre valgtast [Ændre]. Adgangspunkterne har følgende emner.

- Forbindelses navn: Profilnavn
- Bærer: UMTS/CSD/GPRS
- Brugernavn: Brugernavn

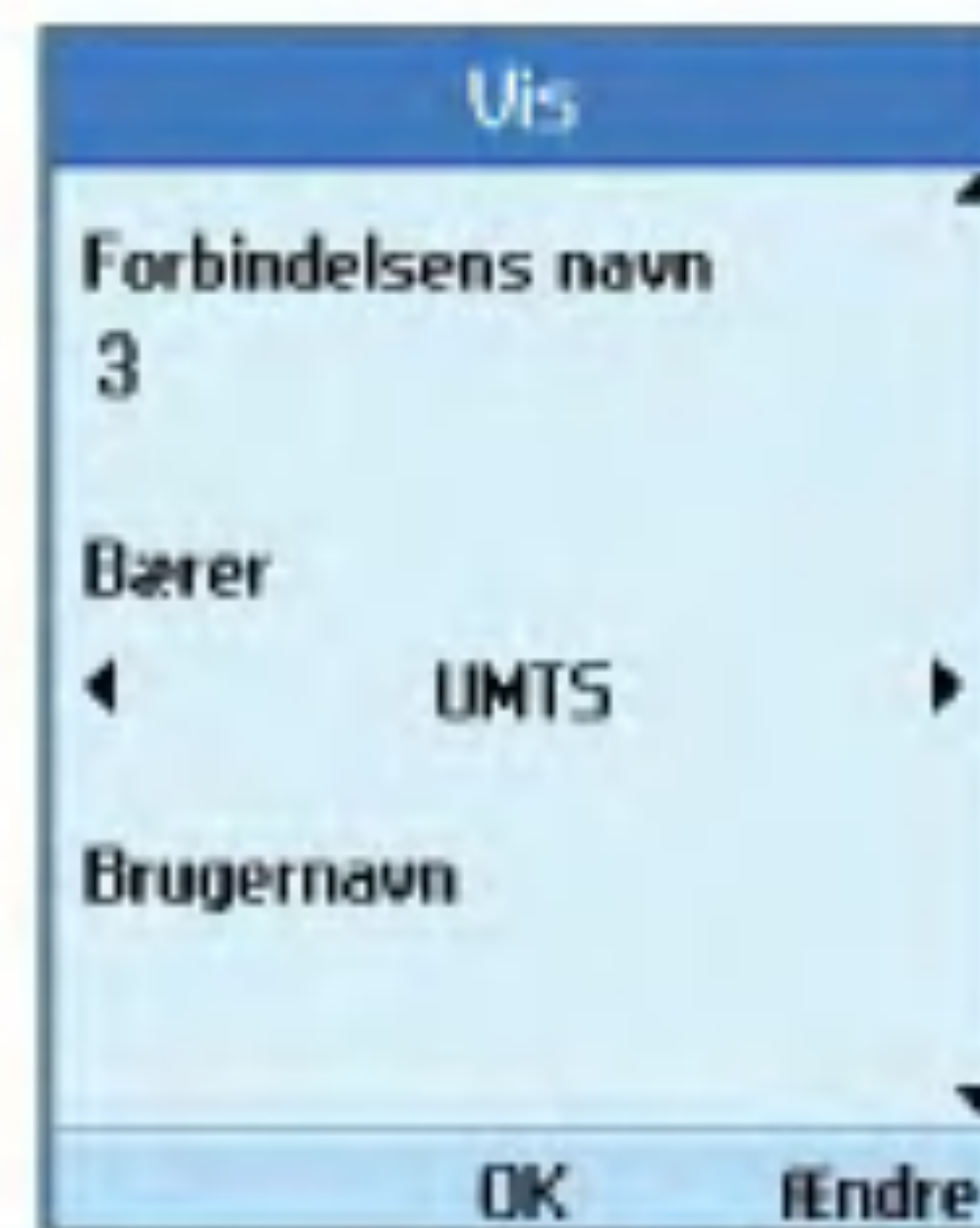

- Adgangskode: Adgangskode

- APN: Serviceudbyderens APN-information

Kontakt 3 Kundeservice for at ændre disse indstillinger.

Sikkerhed

Du kan indstille en PIN-kode. Når den er aktiveret vises et dialogvindue, der beder dig om at indtaste PIN-koden for at forhindre uvedkommende brug af mobiltelefonen.

Indstillinger

PIN-kodeanmodning

Du kan aktivere en PIN (Personal Identification Numeric).

Du kan kontrollere den aktuelle indstilling i statuslinjen.

1. Vælg PIN-kode anmodning i menuen Sikkerhed, og tryk på knappen .
2. Indstil punktet til Til eller Fra. Ved TIL, anmodes der om en PIN-kode, når mobiltelefonen er tændt.
3. Indtast den aktuelle PIN-kode og tryk på knappen .
4. Indtastes der en forkert PIN-kode 3 gange i indtastningsvinduet bliver PIN-koden ugyldig. I dette tilfælde skal PUK-koden indtastes for at nulstille PIN-koden.
5. PUK-koden må maksimalt indtastes 10 gange. Hvis der indtastes en forkert PUK-kode 10 gange, bliver brugen af mobiltelefonen indskrænket. Hvis der sker, skal du bede 3 Kundeservice om at låse din mobiltelefon op.

Tryk på Tilbage i PIN-kodens indtastningsvindue for at vende tilbage til foregående trin.



Ændre koder

Du kan ændre PIN, PIN2, sikkerhedskoden og opkaldsspærringens adgangskode.

Bemærk

Hvis du ændrer koden og glemmer det, skal du kontakte din forhandler for at få den låst op eller få løst problemet på anden måde.

■ PIN/PIN 2-kode

Med denne menu kan du ændre PIN- eller PIN2-koden.

1. Vælg Ændre koder i listen over sikkerhedsindstillinger og tryk på tasten .
2. Vælg PIN eller PIN2-kode og tryk på tasten .
3. Indtast den aktuelle PIN eller PIN2-kode og derefter den nye PIN- eller PIN2-kode. Indtastning af en forkert PIN-kode 3 gange gør PIN-koden ugyldig. I dette tilfælde skal du indtaste PUK eller PUK2-koden for at nulstille PIN-koden.
4. Hvis du indtaster en forkert PUK-kode 10 gange, bliver brugen af mobiltelefonen indskrænket. I den situation skal du rette henvendelse til 3 Kundeservice for at få mobiltelefonen låst op.

■ Sikkerhedskode

Med denne menu kan du ændre adgangskoden på mobiltelefonen. Antallet af numeriske forsøg på at indtaste sikkerhedskoden er ikke begrænset, som det er tilfældet med PIN og PIN2.

■ Blokeringskode

Med denne menu kan du ændre spærring af adgangskoden.

Telefonlås

Du kan anvende sikkerhedskoden for at undgå uvedkommende brug af mobiltelefonen.

Når du tænder mobiltelefonen, vil den altid bede om en sikkerhedskode, hvis du indstiller mobiltelefonens lås til "Tændt".

Du kan vælge mellem **Når telefonen tændes**, **Hvis SIM-kortet udskiftes**, **Straks** eller **Ingen**.

Forbindelse

Funktionen viser status på forbindelsen mellem mobiltelefonen og andre enheder. Du kan vælge USB eller IrDA.

Hukommelsesstatus

Menuen anvendes til at se mobiltelefonen og UISM-kortets hukommelsesforbrug. Du kan få information om den hukommelse, der er optaget af kontaktpersoner, kalender, opgaver, memos, private memos og SMS'er samt MMS'er.

Indstillinger

Fælles hukommelse

Funktionen viser status på mobiltelefonens brugerhukommelse.

Tildelt hukommelse

Funktionen viser brugerens tilgængelige hukommelse.

SIM-hukommelse

Funktionen vises status på brugerhukommelsen i USIM-kortet.

Sprog

Med denne funktion kan du indstille sprog i mobiltelefonen.

Gendan indstillinger

Med denne funktion kan du gendanne indstillinger fra fabrikken.

En nulstilling fjerner ikke brugerindholdet.

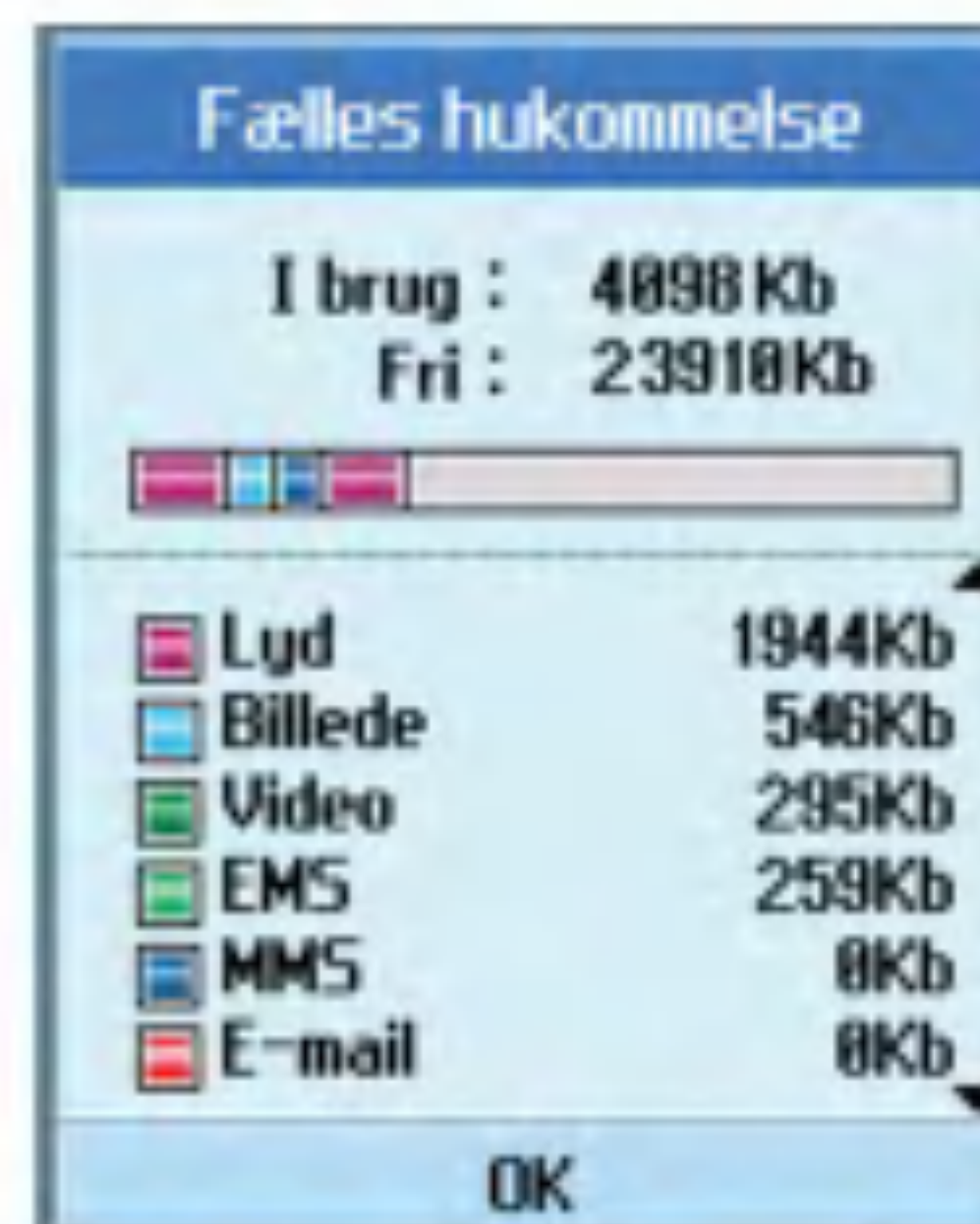

Og så videre...

Fejlfinding

Før du ringer til 3 Kundeservice, skal du kontrollere, at du ikke er stødt på problemer med telefonen, som beskrevet i dette afsnit.

Sp. Hvordan får jeg vist listen over udgående opkald, indgående opkald og mistede opkald?

Sv. Tryk på tasten  .

Sp. Hvordan får jeg vist alle numre, gemt i hukommelsen?

Sv. Tryk på højre valgtast [Kontakter], og tryk på piletasten.

Sp. Hvorfor er forbindelsen mudret og ikke til at høre i nogle områder?

Sv. Når et frekvensområde er ustabil i et bestemt område, kan forbindelsen være mudret og med dårlig lyd kvalitet. Flyt til et andet område, og prøv igen.

Sp. Hvorfor tænder displayet ikke?

Sv. Tag batteriet ud, og sæt det ind igen. Forsøg at tænde. Hvis der ikke er spænding, oplad batteriet, og prøv igen.

Sp. Hvorfor er der ekko, når der etableres forbindelse til nogle mobiltelefoner i et bestemt område?

Sv. Det kaldes for 'Ekko-fænomenet', som man kommer ud for, hvis forbindelseslydstyrken er for høj eller skyldes særlige egenskaber (semi-elektronisk telefonudveksling) på udstyret i den anden ende.

Sp. Hvorfor bliver mobiltelefonen varm?

Sv. Telefonen kan blive varm, hvis samtalen er meget langvarig, hvis der spilles spil eller når browseren anvendes. Det har ingen indflydelse på produktets levetid eller ydelse.

Sp. Hvorfor er der ingen ringelyd, men kun et blinkende LCD-display?

Sv. Telefonen kan være indstillet på Kun vibrering eller Tavs. Vælg Normal eller Udendørs i menuen Profiler.

Sp. Hvorfor er batteriets levetid kortere i standby-tilstand?

Sv. Batteriet er slidt op. Batteriets levetid bliver

kortere som tiden går. Hvis batteriet kun holder cirka halvdelen af tiden i forhold til ved første køb, er det på tide at købe et nyt batteri.

Sp. Hvorfor løber batteriet så hurtigt ud ved normal brug?

Sv. Det skyldes brugermiljøet, et stort antal opkald eller et svagt signal.

Sp. Hvorfor bliver der ikke ringet et nummer op ved genkald af en indtastning i Kontaktpersoner?

Sv. Kontroller, at nummeret er gemt korrekt i funktionen Kontaktpersoner. Gem dem igen om nødvendigt.

Sp. ndgående opkald modtages ikke.

Sv. Er din telefon tændt (trykket ned i mere end 3 sekunder)? Prøver du at få adgang til det korrekte mobilnet? Du kan også have indstillet spærring for indgående opkald.

Sp. Jeg kan ikke finde låsen, PIN- eller PUK-koden. Hvad er min PIN-kode?

Sv. Standardlåsekoden er '0000'. Hvis du glemmer eller mister låsekoden, skal du kontakte din forhandler. Hvis du glemmer eller mister en PIN- eller PUK-kode, eller hvis du ikke har modtaget en sådan, skal du kontakte 3 Kundeservice.

Sp. Hvad sker der, hvis man taber mobiltelefonen?

Sv. Mobiletelefonen kan slukke eller nulstille, men dette betyder ikke nødvendigvis, at mobiltelefonen har taget varig skade.

Tilbehør

Oplader

Adapteren anvendes til opladning af batteriet. Den understøtter standarderne i Europa/Australien/Storbritannien og Hongkong (100-240 Volt 50/60Hz strømudtag).

Det tager 3½ time at oplade et helt fladt batteri.



Europa



Australien



Storbritannien og Hongkong

Hovedsæt

Tilslutter til mobiltelefon og giver håndfri betjening. Inkluderer øredel, mikrofon og integreret opkaldssvar/afbrydnap.

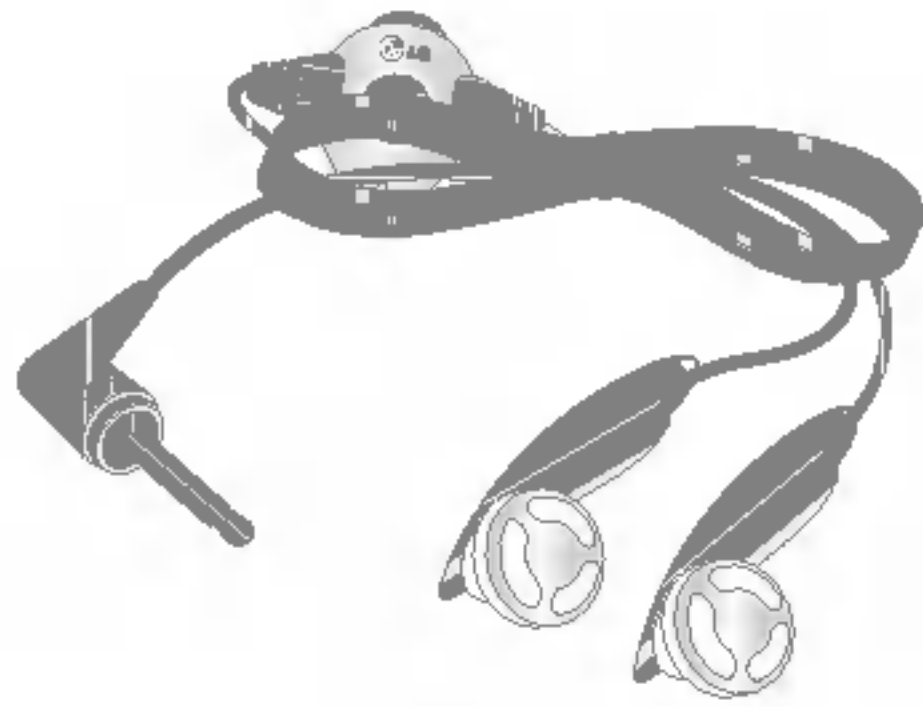

USB-kabel

Tilslutter din telefon til en pc.

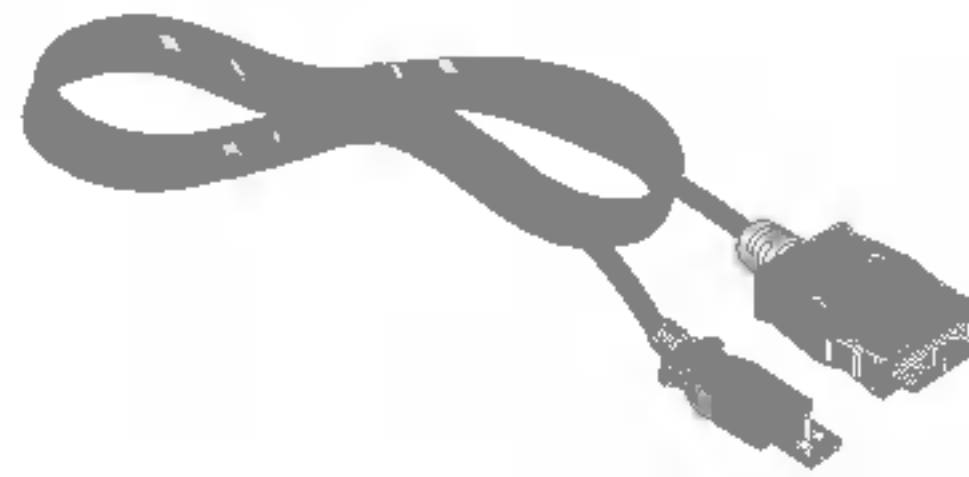

Vristrem



Batteri



Ordliste

2G

2G trådløst kommunikationssystem. 2G systemet understøtter dårlig stemmekvalitet og low-rate packet-data tjenester. 2G anvender GSM i Europa, og CDMA i 2G systemet understøtter.

3G

3G trådløst kommunikationssystem. 3G betyder næste generation af trådløse kommunikationssystemer, der er udviklet på basis af 2G trådløse kommunikationssystemer. 3G systemet understøtter kommunikationsservice i realtid og high-rate packet-data service. 3G anvender til UMTS udviklet på GSM i Europa.

Adgangspunkt

Adgangspunktet er et punkt, gennem hvilket brugerne kan tilslutte sig netværket, så de kan anvende netværkstjenester.

AMR

Adaptive Multirate codex. Er et talekodeks, der er udviklet af ETSI til GSM. AMR understøtter 8 kodningshastigheder (fra 4,75 til 12,2Kbps), så det tilpasset giver kvalitetstaleservice under forskellige radiokanalforhold.

Download

Download betyder at sende filer fra et computersystem til et andet. Downloading betyder normalt at sende filer fra et stort system til et lille system.

IrDA (Infrared Data Association)

En standard defineret af IrDA. Den specificerer måden, som data kan overføres trådløst via infrarød stråling.

IrDA- specifikationerne omfatter standarder for både fysiske enheder og de protokoller, de anvender til at kommunikere med hinanden.

Java™

Programmeringssprog, der genererer programmer, der kan køre på alle hardware-platforme, små, mellemstore eller store, uden ændringer. Det er promoveres og utrolig udbredt på internet, både for offentlige hjemmesider og intranet. Når et Java-program kører fra en hjemmeside, kaldes det en Java applet. Når den køres på en mobiltelefon eller personsøger, bliver den kaldt en MIDlet.

Line Identification Services (Opkalds-id)

Tjeneste til blokering af telefonnumre eller antal opkald.

MIDI

Musical Instrument Digital Interface. Et filformat, der gemmer digitaliserede musikinstrumentdata. MIDI, eller Music Instrument Digital Interface er oprindeligt en protokol til udveksling af data mellem en computer og elektriske instrumenter.

MMS (Multimedia Message Service)

En meddelelsservice til mobiltelefoner, standardiseret af WAP Forum og 3rd Generation Partnership Program (3GPP). For ejere af

mobiltelefoner er MMS det samme som Short Message Service (SMS) - det giver automatisk omgående levering af brugerskabt indhold fra mobiltelefon til mobiltelefon.

Meddelelsesadressering er primært telefonnumre, idet trafikken foregår fra mobiltelefon til mobiltelefon. MMS understøtter også e-mailadressering, så meddelelserne også kan sendes på e-mail. Udover tekst, kan SMS- og MMS-meddelelserne også indeholde stillbilleder, tale- eller lydclip og i fremtiden videoklip og præsentationsinformation.

MP3

Moving Picture Experts Group Layer-3 Audio. Et filformat, der giver lyd i en kvalitet, der er sammenlignelig med lyden på en cd. MP3 er en digital lydstandard udviklet af MPEG, Moving Picture Experts Group, og som er meget udbredt for digitale lydfile.

MPEG4

Motion Picture Experts Group 4. En digital videostandard, udviklet af MPEG, Moving Picture Experts Group.

MPEG4 komprimerer videodata, således at en stor videofil kan sendes og gemmes på en

Ordliste

nemmere måde. MPEG4 er særlig velegnet til mobilmiljøet.

Multimedier

Multimedier betyder medier, der omfatter forskellige mediedata, som tale, karakterstreng, billede og videodata.

For øjeblikket betyder multimedier, at tjenester leveres af multimedier.

Konferenceopkald

Mulighed for at etablere en telefonkonference med i alt 6 deltagere.

Roaming

Anvendelse af din mobiltelefon uden for dit lokale område (fx på rejsen).

SDN (Service Dial Number)

Telefonnumre fra netværksudbyderen, der giver adgang til særlige services, som talemål, forespørgsler i telefonbøger, kundesupport og nødtjenester.

SMTP

Simple Mail Transfer Protocol. En protokol til at sende e-mails mellem computere over internet. SMTP definerer formatet af kontrolmeddelelser mellem computere og interaktionsprocedurer mellem dem for at sende e-mails.

Quick play

Quick play er en ny service, der gør brugerne i stand til at lytte til et lydspor eller se en video uden at downloade hele lyd- eller videofilen, så udbyderne af indholdet kan levere lyd- eller videodata som fx film eller nyheder via netværket i realtid på brugerens anmodning.

Sync

Sync betyder synkronisering af PIM-data (Personal Information Management), som kontaktinformation, tidsplanlægning, aktivitetsliste og notat med en pc eller en ekstern server.

UMTS

Universal Mobile Telephony System. UMTS er en asynkron WCDMA 3G trådløs teknologi, der er udviklet baseret på GSM, 2G trådløs teknologi.

USB

Universal Serial Bus. Et bustype interface med hurtig og fleksibel forbindelse mellem enhederne og en computer.

USIM

Universal Subscriber Identity Module. Et IC-kort anvendt til UMTS, hvis indhold er det samme som GSM's SIM-kort. USIM leveres af netværksoperatøren og bærer godkendelse og service grade data om netværksoperatøren samt alle brugerspecifikke data.

Videopkald

En kommunikationsservice, der muliggør kommunikation med billeder af brugerne over en 64Kbps datakanal. Videopkaldsservice i realtid er en ny service i WCDMA's trådløse kommunikationssystem, der er udviklet på basis af GSM- og GPRS-teknologien.

Talebesked

Computerstyret svarservice, der automatisk besvarer dine opkald, når du ikke er til stede, optager en hilsen og optager en besked.

Indhold

| | | |
|------------------------------------|--------|--|
| A | | |
| Access-punkter | 105 | |
| Adgangskoder | 26 | |
| Adgangspunkt | 114 | |
| Advarselssignal | 101 | |
| Afvis opkald | 57 | |
| Alarm | 91 | |
| AMR | 114 | |
| B | | |
| Bagcover | 21 | |
| Baggrundsllys | 103 | |
| Batteri | 14 | |
| Batteriniveau | 23 | |
| Batterioplysninger | 18 | |
| Blitz | 21 | |
| Blokeringskode | 107 | |
| Browser | 76 | |
| D | | |
| Diktafon | 96 | |
| Display | 103 | |
| Display-information | 23 | |
| Download | 114 | |
| E | | |
| Eget nummer | 70 | |
| Emoticon | 49 | |
| ExpressLink-meddelelse | 23 | |
| F | | |
| Fast nummer | 55 | |
| Farveskema | 103 | |
| Forespørgsel | 85 | |
| H | | |
| Hjem | 76 | |
| Hovedsæt | 23,113 | |
| Hukommelsesstatus | 107 | |
| Hurtigmenuer | 90 | |
| I | | |
| Indbakke | 45 | |
| Indtastning af tekst | 31 | |
| Infrared Data Association | 114 | |
| IrDA | 114 | |
| J | | |
| Java | 115 | |
| K | | |
| Kalender | 82 | |
| Kamera | 21, 65 | |
| Klaplydeffekt | 101 | |
| L | | |
| Line Identification Services | 115 | |
| Lommeregner | 92 | |
| Lydafspiller | 61 | |
| Lynopkald | 69 | |

M

| | |
|----------------------------------|-----|
| Mail-boks | 48 |
| Meddelelsesalarm | 100 |
| Memo | 86 |
| MIDI | 115 |
| MMS | 115 |
| Modtagede opkald | 53 |
| MP3 | 115 |
| MPEG4 | 115 |
| Multimedie | 60 |
| Multimedier | 116 |
| Multimedia Message Service | 115 |

N

| | |
|---------------|-----|
| Netværk | 105 |
|---------------|-----|

O

| | |
|------------------------|-----|
| Omregner | 92 |
| Opgaver | 85 |
| Opkald | 52 |
| Opkalds-id | 115 |
| Opkaldsblokering | 55 |
| Oplader | 112 |

P

| | |
|-------------------|---------|
| PIN-kode | 26 |
| PIN2-kode | 26 |
| Privat memo | 87 |
| Profiler | 78, 100 |
| PUK-kode | 27 |
| PUK2-kode | 27 |

Q

| | |
|------------------|-----|
| Quick play | 116 |
|------------------|-----|

R

| | |
|-----------------------|-----|
| Roaming | 116 |
| Roaming service | 23 |

S

| | |
|------------------------------------|---------|
| Sådan justerer du lydstyrken | 30 |
| Sådan oplades batteriet | 16 |
| SDN | 116 |
| Send mit nummer | 57 |
| Sikkerhed | 105 |
| Sikkerhedskode | 27, 107 |
| SIM-hukommelse | 108 |
| Skabeloner | 48 |
| Skærmtema | 104 |
| Skriv meddelelse | 40 |
| Skrifttype opkald | 103 |
| Slet memo | 86 |
| Slet Opgaver | 85 |
| SMTP | 116 |
| Søg | 68 |
| Spærringsadgangskode | 27 |
| Sprog | 108 |
| Stopur | 96 |
| Svartilstand | 57 |

Indhold

| | | | | | |
|-------------------------|---------|-------------------------|---------|-------------------|-----|
| T | | U | | W | |
| 2G netværk | 23 | Udbakke | 46 | Ændre koder | 106 |
| 3G | 114 | UMTS | 117 | | |
| 3G netværk | 23 | Urvisning | 104 | | |
| T9..... | 31 | USB..... | 117 | | |
| Tænd-effekt..... | 101 | USB-kabel | 113 | | |
| Tabte opkald | 53 | USIM | 19, 117 | | |
| Talebesked | 23, 117 | | | | |
| Taleopkald..... | 56 | V | | | |
| Tastelydeffekt | 101 | Vælg net..... | 105 | | |
| Tastelydstyrke..... | 101 | Verdenstid..... | 92 | | |
| Telefon..... | 101 | Videoafspiller | 60 | | |
| Telefonlås | 107 | Videokamera | 64 | | |
| Timere | 95 | Videopkald | 28, 117 | | |
| Tilføj Memo | 86 | Videotelefoni | 54 | | |
| Tilføj ny..... | 68 | Viderestil opkald | 53 | | |
| Tjenesteopkaldsnr. | 69 | Volumen..... | 95 | | |
| Trekantstastasten | 20 | | | | |

Declaration of Conformity



Suppliers Details

Name

LG Electronics Inc

Address

LG Electronics Inc. LG Kang-nam Tower
679, Yoksam-dong, Kangnam-gu, Seoul, Korea

Product Details

Product Name

E-GSM 900 / GSM 1800 / GSM 1900 / W-CDMA Terminal Equipment

Model Name

U8330

Trade Name

LG

CE 0889

Applicable Standards Details

R&TTE Directive 1999/5/EC

ETSI EN 301 489-01 V1.5.1, ETSI EN 301 489-07 V1.2.1
ETSI EN 301 489-17 V1.2.1, ETSI EN 301 489-24 V1.2.1
ETSI TS 151 010-1 V5.9.0 specified by ETSI EN 301 511 V9.0.2
ETSI TS 134 121 V5.5.0 specified by ETSI EN 301 908-2 V2.2.1
ETSI EN 301 908-1 V2.2.1, ETSI EN 300 328 V1.4.1
EN 50360:2001; EN 50361:2001
EN 60950 : 2001

Supplementary Information

The conformity to above standards is verified by RFI and Phoenix with Certificate No.(SC71059JD08)
It is stated in report (RFI/NOTA1/RP71059JD08).

Declaration

I hereby declare under our sole responsibility that the product mentioned above to which this declaration relates complies with the above mentioned standards and Directives

Name

Issued Date

Jin Seog, Kim / Director

9.Mar.2005

LG Electronics Inc. Amsterdam Office
Veluwezoom 15, 1327 AE Almere, The Netherlands
Tel : +31 - 36- 547 - 8940, e-mail : seokim @ lge.com

Signature of representative

