

L1750S
L1950S
L1751S
L1951S
L1750SQ
L1950SQ
L1751SQ
L1951SQ

使 用本產品之前，請您務必前先閱讀〈重要預防措施〉。
請將 User's Guide (使用手冊光碟) 保存好以便日後參考。

洽 詢經銷商時，請查看產品上的標籤，然後將上面的資
訊告知經銷商。

本機件已經過設計並製造來確保您的人身安全，然而不當的使用還是可能導致電擊或火災。為了讓結合在這個顯示器中的所有防護裝置可以正確運作，在安裝、使用和檢修時，請遵守下列基本規則。

安全性

只能使用本機件提供的電源線。如果您使用其他不是由供應商提供的電源線，請確定其經過適用的國家標準檢定。如果電源線在任何方面有瑕疵，請聯絡製造商或就近的授權維修服務供應商來更換。

電源供應線是用來做為主要的中斷連接裝置。在安裝之後，請確定可以容易的使用電源插座。

只能使用本手冊規格中指示的或顯示器上列出的電源來操作顯示器。如果不確定貴府的電源供應類型，請向經銷商查詢。

過載的 AC 插座和延長線會產生危險。磨損的電源線和破損的插頭也是如此。可能導致電擊或火災。請要求您的服務技術師予以更換。

不要將顯示器拆開。

- 裡面沒有可供使用者使用的元件。
- 即使在電源關閉時，內部還會有危險的高壓電。
- 如果顯示器無法正常運作，請聯絡經銷商。

若要避免人身傷害：

- 除非妥善固定，請不要將顯示器放置在傾斜的架子上。
- 只使用製造商建議的座臺。

若要防止火災或危險：

- 如果您並非短暫離開房間，務必要關閉顯示器電源。離開房屋時，決不可以任由顯示器開著。
- 避免孩子將物品掉入或塞進顯示器的機殼孔洞。有些內部零件帶有危險的電壓。
- 不要加裝不是針對這個顯示器所設計的配件。
- 在雷雨期間或長期無人看管顯示器的情況下，請將插頭從牆上插座拔除。



安裝

不要讓任何東西擱置或輾過電源線，並且不要將顯示器放置在會使電源線容易遭受損壞的地方。

不要接近有水的地方使用顯示器，例如接近浴缸、洗臉盆、廚房水槽、洗衣槽、在潮濕的地下室中，或接近游泳池。

顯示器在機殼上設有通風孔以便散發運作期間產生的熱度。如果這些孔口阻塞，升高的熱度會導致故障，進而可能造成火災。因此，決不可以：

- 在床舖、沙發、地毯等處放置顯示器，因而封住底部通風口。
- 在固定的圈圍中放置顯示器，除非提供適當的通風。
- 使用布塊或其他材料覆蓋通風孔。
- 接近散熱器或發熱源，或在其上放置顯示器。

不要使用任何硬物磨擦或敲擊主動式矩陣 LCD (Active Matrix LCD)，因為這樣可能會永久性刮傷、毀損或破壞主動式矩陣 LCD (Active Matrix LCD)。

不要使用您的手指長時間按壓 LCD 螢幕，因為這樣可能會產生一些殘像。

有些看似瑕疵的點狀可能會以紅色、綠色或藍色斑點出現在螢幕上。然而，這將不會對顯示效能產生影響。

可能的話，請使用建議的解析度來為您的 LCD 顯示器取得最佳的影像品質。如果在建議解析度以外的任何模式之下使用，某些經過縮放或處理的影像才會出現在螢幕上。然而，這是固定解析度 LCD 面板的特性。

清潔

- 在清潔顯示器螢幕表面之前，請將顯示器的插頭拔除。
- 使用稍微潮濕 (並非全濕) 的布料。不要直接在顯示器螢幕上使用噴霧劑，因為過度噴灑可能造成電擊。

重新包裝

- 不要丟棄紙箱和包裝材料。它們在搬運機件時將是理想的容器。在運送機件至他處時，請以原來的材料重新包裝它。

廢棄處理安全需知

- 本產品所使用的螢光燈管含有少量的水銀。
- 切勿將本產品與一般日常廢棄物一同棄置。
請務必依照您當地主管機關的廢棄物處理法規，棄置本產品。



- 設定顯示器之前，請確認顯示器、電腦系統和其他連接裝置的電源是關閉的。

架起底座

1. 將顯示器面朝上放在一塊軟墊或是軟布上。
2. 將底座上的鉤子對準顯示器基座上相對應的插槽。
3. 將鉤子插入插槽中。

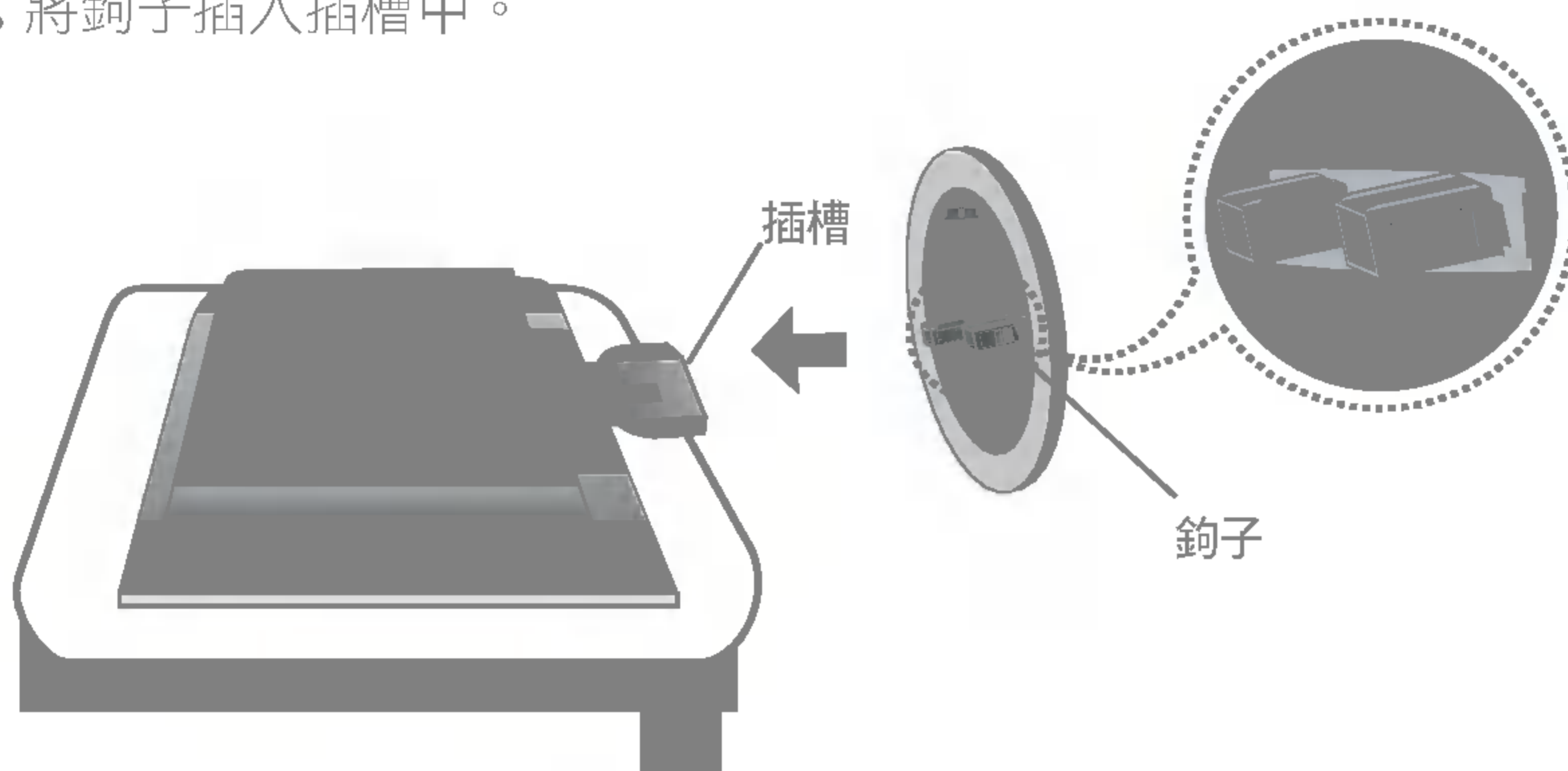

拆下底座

1. 將顯示器面朝上放在一塊軟墊或是軟布上。
2. 若要拆下底座，請一手扶穩底座底部，另一手拉出底部的彈簧鎖，如圖所示。

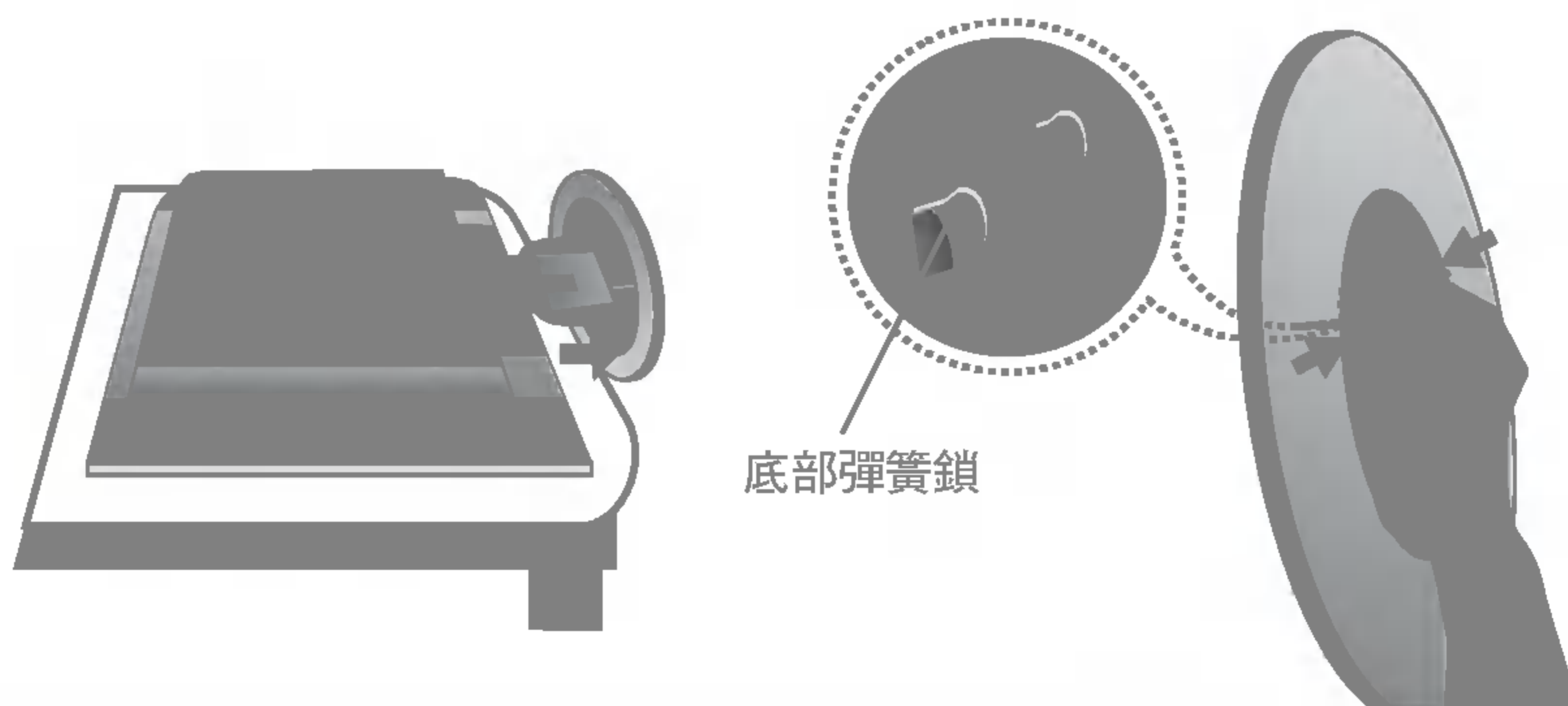

注意事項

- 這個圖示描繪的是一般機型的連接，您的顯示器可能與圖中顯示的機型不同。
- 接上底座之後，請勿再拆下底座。
- 請勿在只抓住底座時，將顯示器上下顛倒，因為這樣可能會使顯示器摔落及損壞，或者弄傷您的腳。



- 設定顯示器之前，請確認顯示器、電腦系統和其他連接裝置的電源是關閉的。

調整顯示器方向

1. 將面板方向調整成各種角度，讓您工作時感覺最為舒適。

- 傾斜範圍：-5°~20°

- 旋轉：350°

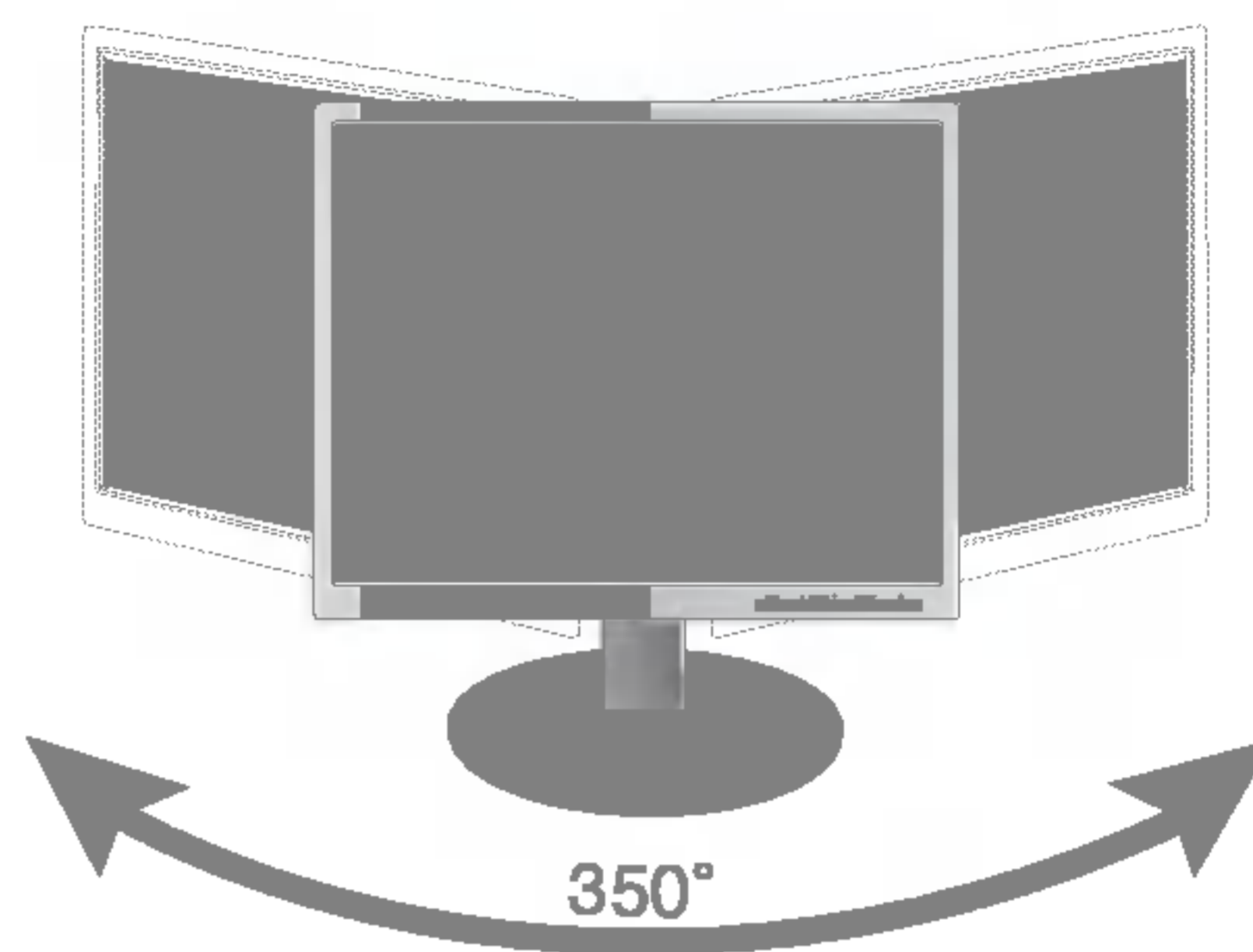
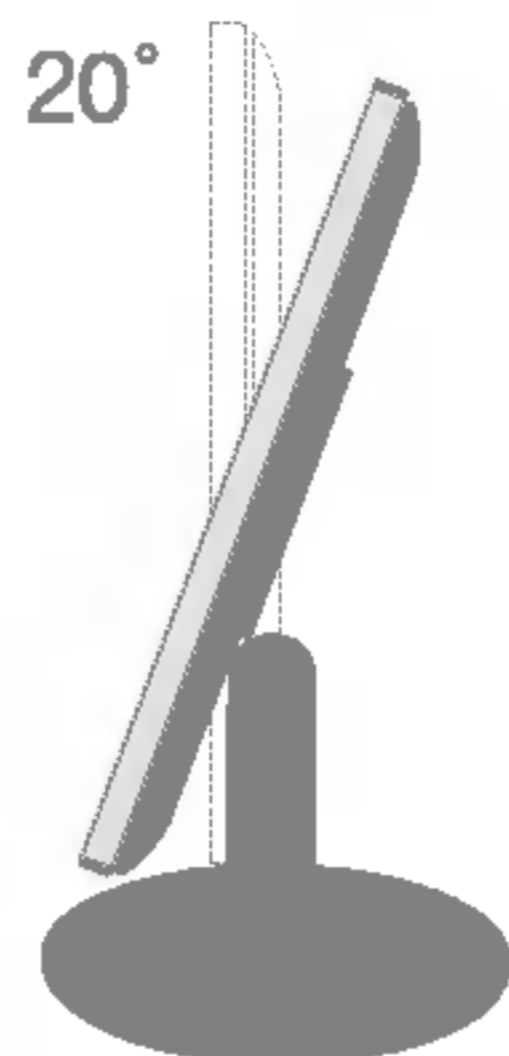
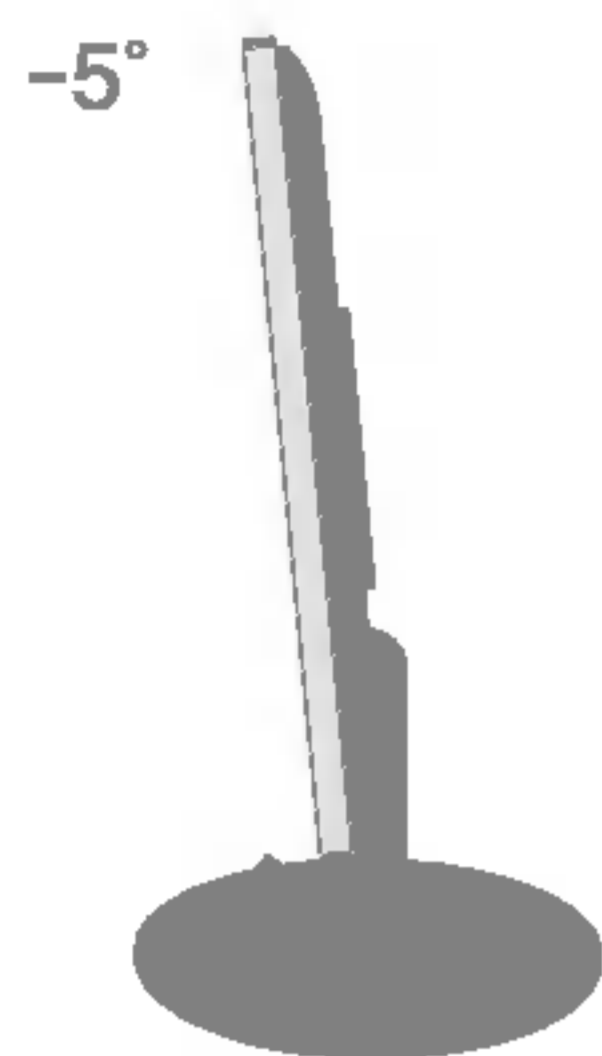

人體工學

為了保持符合人體工學的舒適觀看角度，建議顯示器的前傾角度不要超過 5 度。



使用電腦

1. 將顯示器放在電腦旁便於操作、且通風的位置。
2. 連接訊號線。連接時，請控緊指旋螺絲以固定連接。①
3. 連接電源線至易於取得且接近顯示器的適當電源插座。②

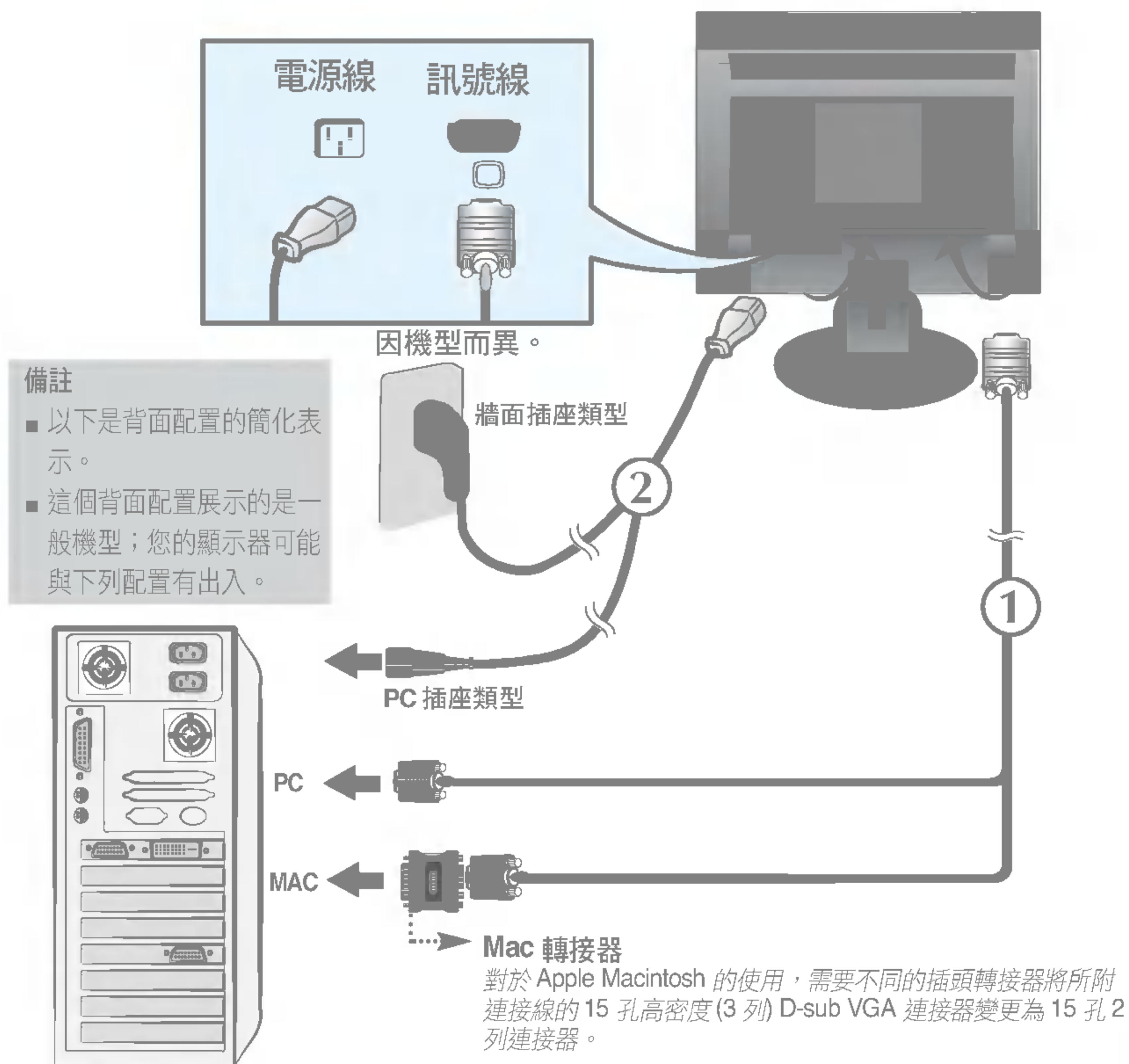

4. 按動前面板上的  鍵將電源接通，此時顯示器會自動執行“圖像自動設置功能”。
(僅限在 類比模式下)

備註

「Self Image Setting Function」(影像自動設定功能) 是什麼？這項功能會提供使用者最佳的顯示設定。使用者第一次接上顯示器時，這項功能就會自動將顯示畫面的每一項輸入訊號調整為最佳設定。如果要在使用顯示器時進行調整，或想重新自行手動執行這項功能，請按下顯示器正面的「SET/AUTO」(設定/自動) 按鈕。除此之外，您也可以執行 OSD 調整功能表上的「FACTORY RESET」(重設為出廠值) 選項，但是請注意，這個選項所初始化的功能表項目並不包含「LANGUAGE」(語言)。

前端面板控制

<L1750S/L1750SQ/L1950S/L1950SQ>

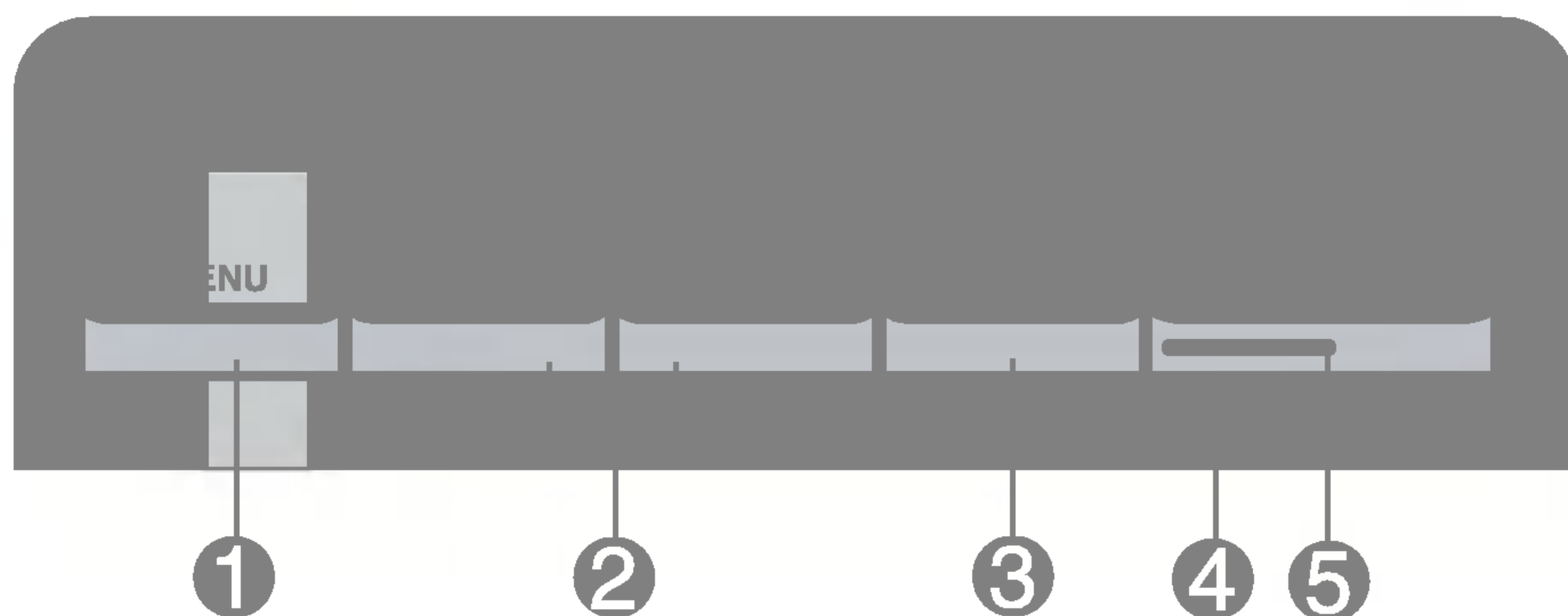

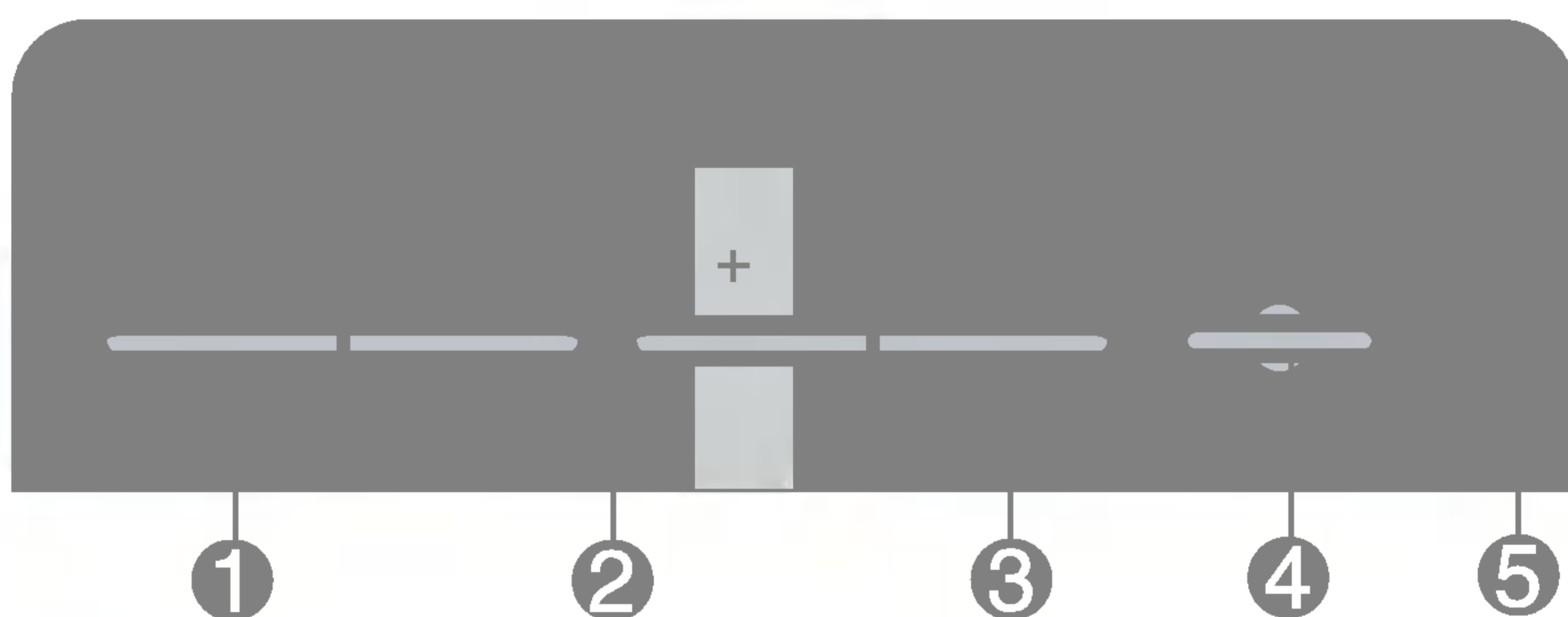

<L1751S/L1751SQ/L1951S/L1951SQ>



控制	功能
1 「MENU」(功能表) 按鈕  	使用這個按鈕進入或結束螢幕顯示 (OSD) 功能表。 OSD 控制鎖定/解除鎖定 這個功能可以鎖定目前的控制設定，確保這些設定不因一時疏忽而變更。 按住「MENU」(功能表) 按鈕 5 秒。訊息「 OSD LOCKED 」(OSD 鎖定) 將會出現。 您隨時都可以按下「MENU」(功能表) 按鈕 5 秒解除 OSD 控制 的鎖定。便會出現「 OSD UNLOCKED 」(OSD 解除鎖定) 訊息。



控制	功能
<p>2 - + 按鈕</p> 	<p>使用這些按鈕選擇或調整螢幕顯示 (OSD) 的功能。</p> <p>LightView (場景模式) 快速鍵</p> <p>DAY 這項功能讓您可以輕易地選取最適合這個作業環境 NIGHT (環境照明、影像類型等等) 的最佳影像狀況。</p> <ul style="list-style-type: none"> • DAY(日間)：明亮的環境照明 • NIGHT(夜間)：陰暗的環境照明 • TEXT(文字)：適用於文字影像 (Word 處理的文字等等) • MOVIE(影片)：適用於錄影帶或影片中的動畫影像 • PHOTO(照片)：適用於圖片或繪圖 • NORMAL(一般)：上述為處於一般作業條件下的情況。
<p>3 「AUTO/SET」 (設定/自動)按鈕</p> 	<p>使用這個按鈕在螢幕顯示 (OSD) 中輸入選擇。</p> <p>自動圖像調節</p> <p>調整顯示器設定時，在進入螢幕顯示 (OSD) 之前一定要按下「AUTO/SET」(設定/自動) 按鈕。這將會針對目前的螢幕解析度大小 (顯示模式) 自動調整顯示器影像至理想的設定值。</p> <p>最佳顯示模式是</p> <p>17 吋顯示器：1280x1024 19 吋顯示器：1280x1024</p>
<p>4 電源按鈕</p>	<p>使用這個按鈕開啟或關閉顯示器。</p>
<p>5 電源指示燈</p>	<p>顯示器作業正常時，這個指示燈會亮起綠燈 (開啟狀態)。若顯示器處於睡眠模式 (省電)，此指示燈顏色變為琥珀色。</p>



螢幕調整

使用螢幕顯示 (OSD) 控制系統調整顯示器的影像大小、位置和作業參數既快速又輕鬆。下面會有簡短的範例以便您熟悉控制的使用。以下章節將概要敘述您可以使用 **OSD** 來進行的調整和選項。

備註

- 在進行影像調整之前，請讓顯示器穩定至少 30 分鐘。

若要在螢幕顯示 (OSD) 中進行調整，請遵循下列步驟：

MENU → - + → AUTO/SET → - + → MENU

- 1** 按下「**MENU**」(功能表) 按鈕，OSD 的主功能表會接著出現。
- 2** 若要存取控制，請使用 **-** 或 **+** 按鈕。當您想要的圖示變成反白時，請按下「**AUTO/SET**」(設定/自動) 按鈕。
- 3** 使用 **-** 或 **+** 按鈕，將影像調整為所需的等級。使用「**AUTO/SET**」(設定/自動) 按鈕選擇其他的子功能表項目。
- 4** 按一下「**MENU**」(功能表) 按鈕，即可回到主功能表選擇其他功能。按兩下「**MENU**」(功能表) 按鈕，退出 OSD。



螢幕顯示 (OSD) 控制調整

下列表格顯示所有的螢幕顯示 (OSD) 控制、調整和設定功能表。

主功能表	子功能表			說明
PICTURE (畫面)	BRIGHTNESS (亮度)		●	調整螢幕的亮度和對比
	CONTRAST (對比)		●	
	GAMMA		●	
COLOR (色彩)	PRESET (預設)	6500K	●	自訂螢幕色彩
		9300K	●	
	RED		●	
	GREEN		●	
	BLUE		●	
POSITION (位置)	HORIZONTAL		●	調整螢幕位置
	VERTICAL		●	
TRACKING (畫質)	CLOCK (時鐘)		●	改善螢幕清晰和穩定
	PHASE (階段)		●	
SETUP (設定)	LANGUAGE (語言)		●	針對使用者的作業環境自訂螢幕狀態
	OSD POSITION (OSD 位置)	HORIZONTAL	●	
		VERTICAL	●	
	WHITE BALANCE		●	
	POWER INDICATOR		●	
	FACTORY RESET (重設為出廠值)		●	
● : 可調整項目				



我們已為您介紹了使用 **OSD** 系統選取和調整項目的程序。下面列出的則是功能表上顯示之所有項目的圖示、圖示名稱和圖示說明。

按下「**MENU**」(功能表) 按鈕，**OSD** 的主功能表會接著出現。

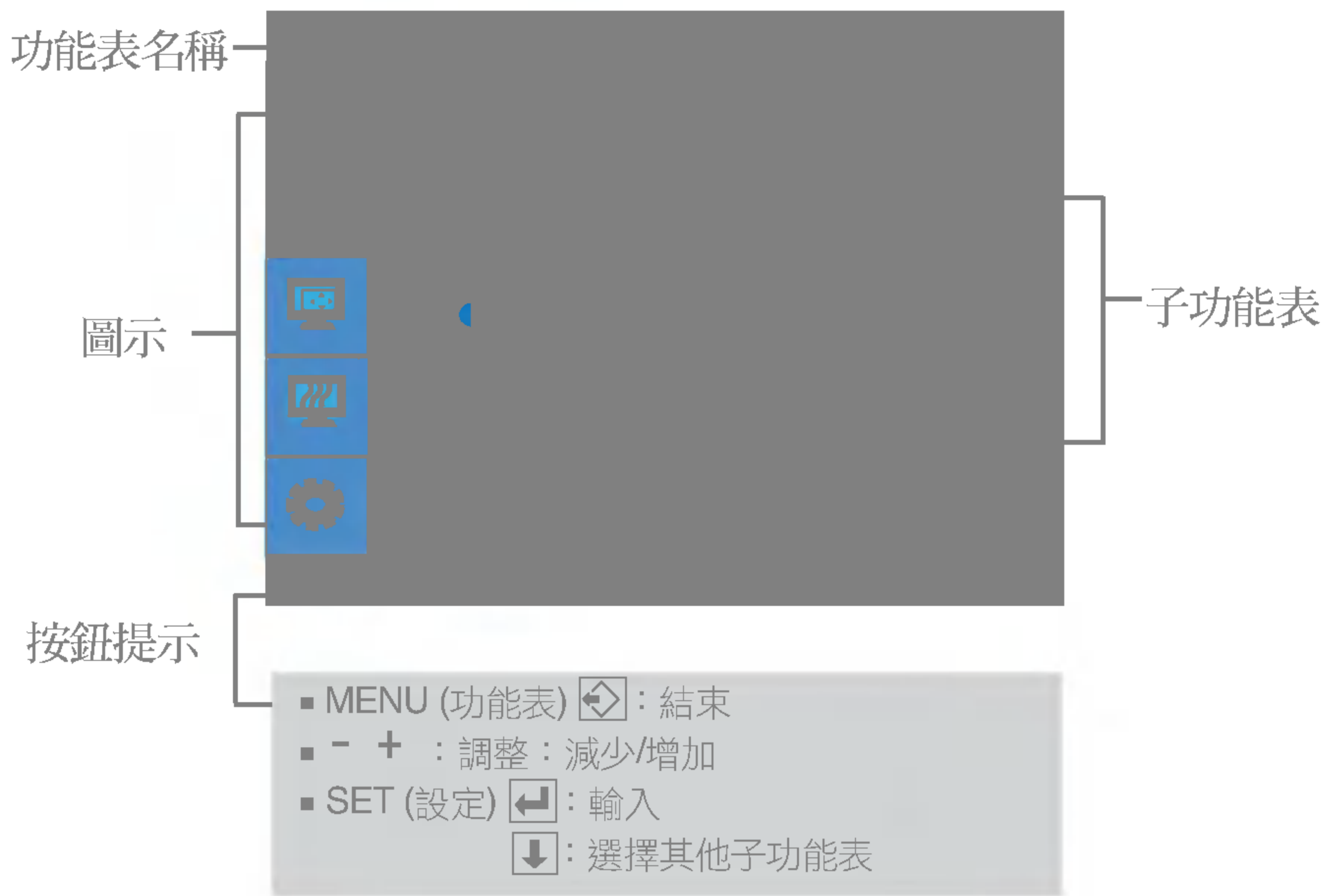

備註

- 顯示器上的 OSD (螢幕顯示) 功能表語言可能與手冊不同。



PICTURE (畫面)

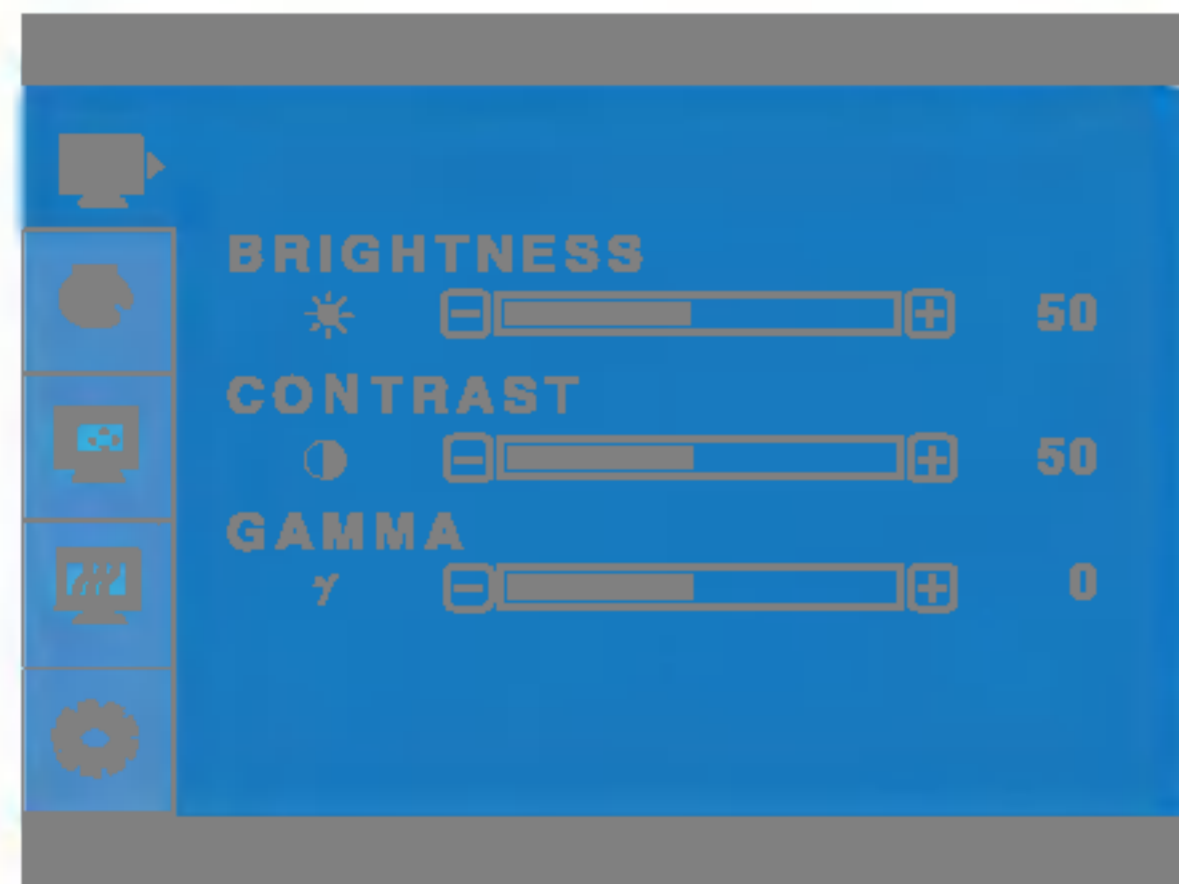

BRIGHTNESS (亮度)

調整螢幕的亮度。

CONTRAST (對比)

調整螢幕的對比。

GAMMA

設定您自己的 Gamma 值。(-50~50)
在顯示器上，高 Gamma 值會顯示帶有白色的影像，而低 Gamma 值則顯示高對比的影像。

- **MENU** (功能表)：結束
- **-**：減少
- **+**：增加
- **SET** (設定)：選擇其他子功能表

COLOR (色彩)

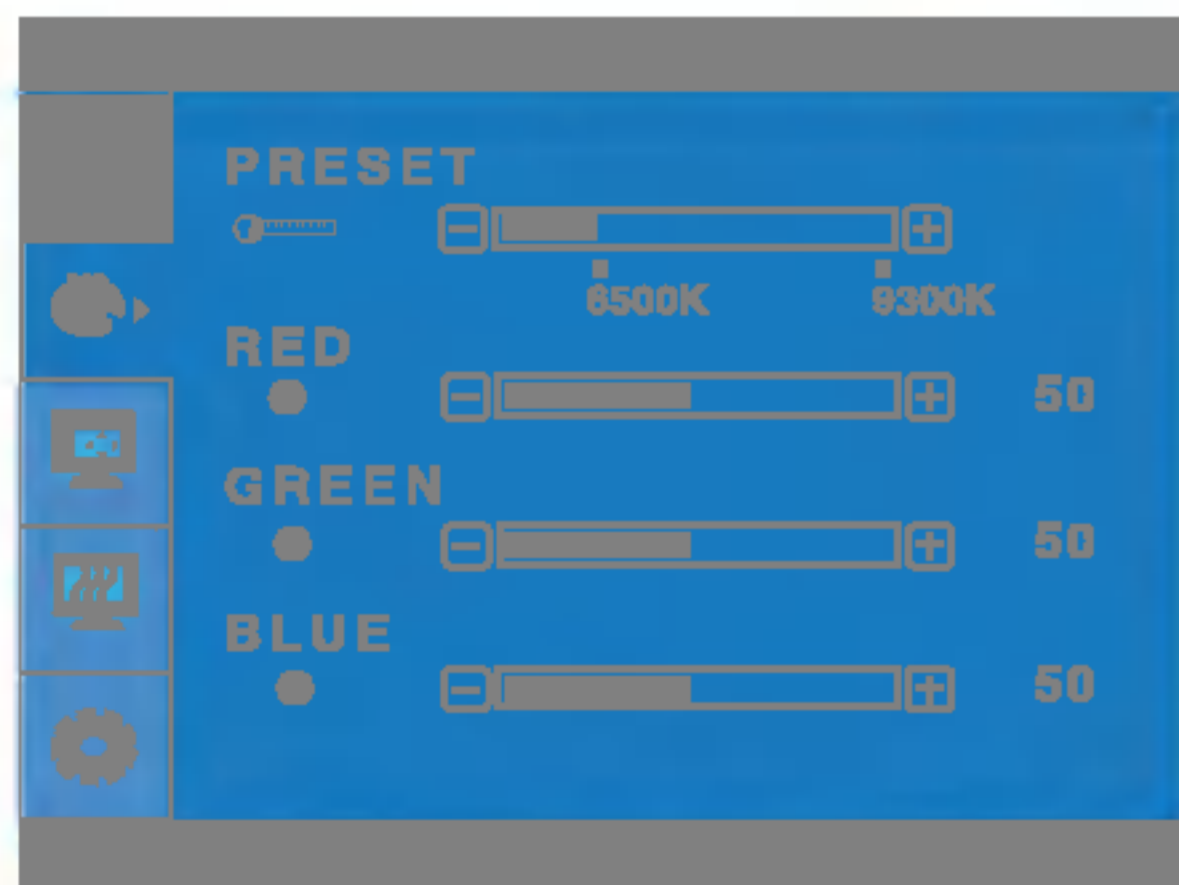

PRESET (預設)

選取螢幕色彩。

- 6500K：微帶紅色的白色。
- 9300K：微帶藍色的白色。

RED (紅色)

設定您自己的紅色等級。

GREEN (綠色)

設定您自己的綠色等級。

BLUE (藍色)

設定您自己的藍色等級。

- **MENU** (功能表)：結束
- **-**：減少
- **+**：增加
- **SET** (設定)：選擇其他子功能表

POSITION (位置)



HORIZONTAL

左右移動影像。

VERTICAL

上下移動影像。

- **MENU** (功能表)：結束
- **-**：減少
- **+**：增加
- **SET** (設定)：選擇其他子功能表



TRACKING (畫質)



CLOCK (時鐘)

減少螢幕背景上看到任何垂直條紋的情形。螢幕的水平大小也將變更。

PHASE (階段)

調整顯示的焦距。這個項目可用來移除任何水平雜訊，並且使文字影像更為清晰鮮明。

- **MENU** (功能表)：結束
- **-**：減少
- **+**：增加
- **SET** (設定)：選擇其他子功能表

SETUP (設定)

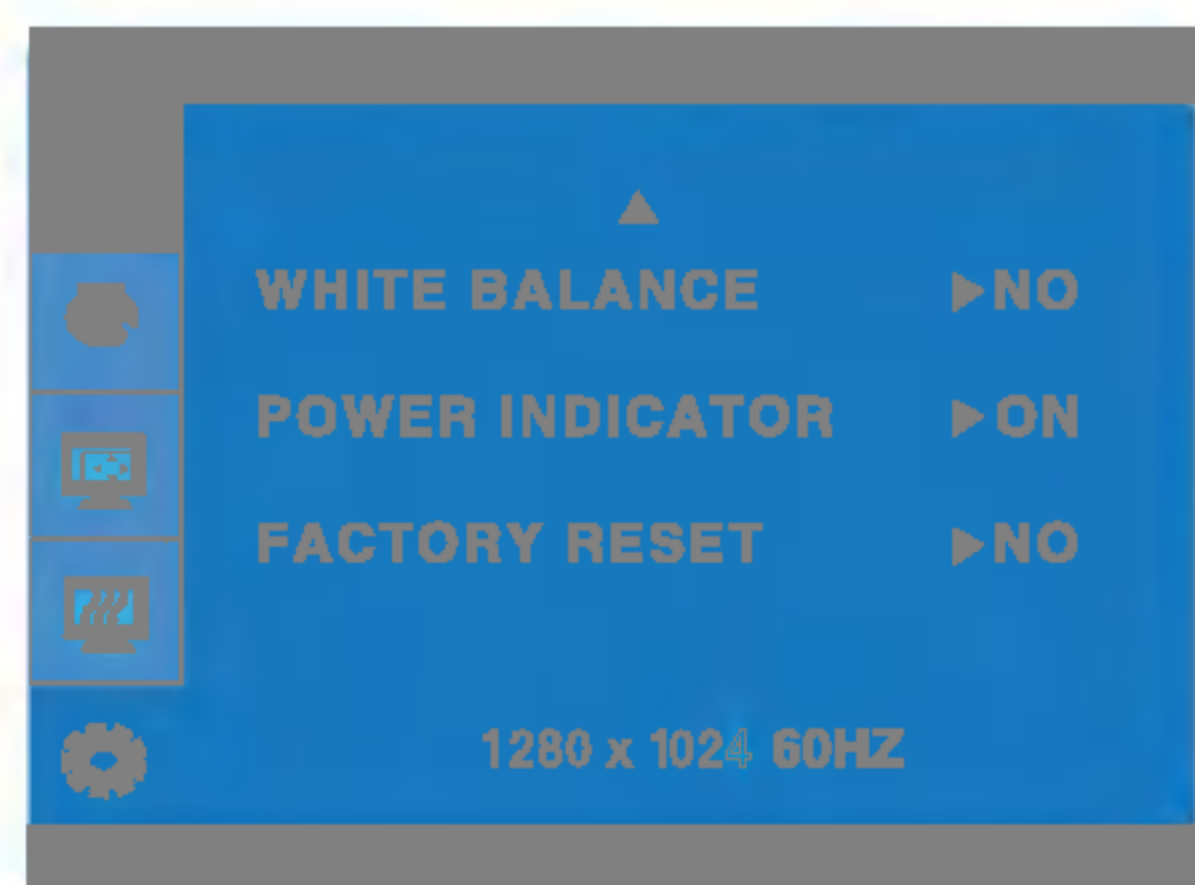

LANGUAGE (語言) 選擇顯示控制名稱的語言。

OSD POSITION (OSD 位置) 調整 OSD 視窗在螢幕上的位置。

WHITE BALANCE 如果顯示卡的輸出與所需的規格不同，色彩等級會因為視訊失真而變差。您可以藉由這項功能，將訊號等級調整為符合顯示卡的標準輸出等級，以提供最佳影像品質。畫面中若出現黑色與白色，請啟動這項功能。

POWER INDICATOR (電源指示燈) 使用這個功能將顯示器正面的電源指示燈設為「**ON**」(開)或「**OFF**」(關)。如果設為「**OFF**」(關)，電源指示燈就會關閉。如果設為「**ON**」(開)，電源指示燈就會自動開啟。

FACTORY RESET (重設為出廠值) 回復到除了「**LANGUAGE**」(語言)以外所有的工廠預設值。按下 **▶** 鍵即可立刻重新設定。

- **MENU** (功能表)：結束
- **-**：調整
- **+**：調整
- **SET** (設定)：選擇其他子功能表

如果這樣無法改善畫面影像品質，請復原成出廠預設值。必要時，請重新執行白平衡功能。唯有輸入訊號是類比訊號時，這項功能才會啟用。



在要求維修服務之前，請檢查下列事項。

沒有影像出現	
<ul style="list-style-type: none">● 顯示器的電源線連接了嗎？● 電源指示燈亮了嗎？● 電源開啟了嗎？電源指示燈是藍燈還是綠燈？● 電源指示燈是黃燈嗎？	<ul style="list-style-type: none">• 查看電源線是否正確連接到電源插座。• 按下「Power」(電源) 按鈕。• 調整亮度和對比。• 如果顯示器處於省電模式，請嘗試移動滑鼠或按下鍵盤上的任何按鍵來開啟螢幕。• 嘗試開啟 PC。
<ul style="list-style-type: none">● 您在螢幕上看到「OUT OF RANGE」(超出範圍) 訊息嗎？	<ul style="list-style-type: none">• 當來自 PC (顯示卡) 的訊號超出顯示器的水平或垂直頻率範圍時，這個訊息會出現。如需詳細資訊，請參閱本手冊的〈規格〉章節，然後再一次設定顯示器。
<ul style="list-style-type: none">● 您在螢幕上看到「CHECK SIGNAL CABLE」(檢查訊號線) 訊息嗎？	<ul style="list-style-type: none">• 當 PC 和顯示器之間的訊號線沒有連接時，這個訊息會出現。請檢查訊號線，再試一次。

您在螢幕上看到「 OSD LOCKED 」(OSD 鎖定) 訊息嗎？	
<ul style="list-style-type: none">● 您在按「MENU」(功能表) 按鈕時看到「OSD LOCKED」(OSD 鎖定) 訊息嗎？	<ul style="list-style-type: none">• 您可以保護目前的控制設定，確保這些設定不因一時疏忽而變更。您隨時都可以按下「MENU」(功能表) 按鈕 5 秒解除 OSD 控制的鎖定。便會出現「OSD UNLOCKED」(OSD 解除鎖定) 訊息。



顯示影像不正確

● 顯示位置不正確。

- 按下「**AUTO/SET**」(自動/選擇) 按鈕，可自動調整顯示影像至理想設定。
如果結果不符合要求，請使用螢幕顯示 (OSD) 中的「**H position and V position**」(水平位置和垂直位置) 圖示調整影像位置。
- 檢查「控制台」-->「顯示」-->「設定值」，看看頻率或解析度是否變更。如果是的話，重新調整顯示卡至建議的解析度。

● 在螢幕背景上，看得到條紋。

- 按下「**AUTO/SET**」(自動/選擇) 按鈕，可自動調整顯示影像至理想設定。
如果結果不符合要求，請使用螢幕顯示 (OSD) 中的「**CLOCK**」(時鐘) 圖示減少垂直條紋。

● 在任何影像中出現任何水平雜訊，或文字沒有清楚地描繪出來。

- 按下「**AUTO/SET**」(自動/選擇) 按鈕，可自動調整顯示影像至理想設定。
如果結果不符合要求，請使用螢幕顯示 (OSD) 中的「**PHASE**」(階段) 圖示減少水平條紋。
- 檢查「控制台」-->「顯示」-->「設定值」，並調整顯示器至建議的解析度，或調整顯示影像至理想設定。設定色彩設定高於 24 位元 (真實色彩)。

● 螢幕呈單色或色彩異常。

- 檢查訊號線是否正確連接，必要時，用螺絲起子拴緊。
- 請確定顯示卡正確插入插槽。
- 在「控制台 - 顯示- 設定值」中設定色彩設定高於 24 位元 (真實色彩)。

● 螢幕會閃爍。

- 檢查螢幕是否設為交錯模式，如果是的話，請變更為建議的解析度。
- 請確定電壓夠高，其必須高於 **AC110V 60Hz**。



您安裝了顯示器驅動程式嗎？

● 您安裝了顯示器驅動程式嗎？

- 請務必從附隨顯示器的顯示器驅動程式光碟(或磁碟)安裝顯示器驅動程式。或者，您也可以從我們的網站下載驅動程式：<http://www.lge.com>。

● 您看到「Unrecognized monitor, Plug&Play (VESA DDC) monitor found」(找到無法識別的顯示器、隨插即用(VESA DDC)顯示器)訊息嗎？

- 請務必檢查顯示卡是否支援隨插即用功能。



17 英吋 (43.2 公分) 平面主動式矩陣 TFT LCD (Flat Panel Active matrix-TFT LCD)	
護目鍍膜	
17 英吋可視大小	
0.26 公釐像素間距	
水平頻率	類比 : 30 - 83kHz (自動)
垂直頻率	56 - 75Hz (自動)
輸入形式	個別 TTL, 正/負 SOG (Sync On Green)
訊號輸入	15 孔 D-Sub 連接器
輸入形式	RGB 類比 (0.7Vp-p/75ohm)
最大值	D-sub 類比 : VESA 1280 x 1024@75Hz
建議選用	VESA 1280 x 1024@60Hz
DDC 2B	
開啟狀態	: 35W
Sleep Mode (休眠模式)	≤ 1W
Off Mode (關閉模式)	≤ 1W
寬度	36.80 公分 / 14.49 英吋
高度	38.92 公分 / 15.31 英吋
深度	23.05 公分 / 9.07 英吋
淨重	4.9 公斤 (10.80 磅)
傾斜	-5°~20°
旋轉	350°
AC 110V~ 60Hz 1.0A	
作業條件	
溫度	10°C 至 35 °C
濕度	10 % 至 80 % 未壓縮
儲存條件	
溫度	-20°C 至 60 °C
濕度	5 % 至 95 % 未壓縮
附加 () , 未附加 (O)	
附加 () , 未附加 (O)	
牆面插座類型或 PC 插座類型	



19 英吋 (48.18 公分) 平面主動式矩陣 TFT LCD (Flat Panel Active matrix-TFT LCD)	
護目鍍膜	
19 英吋可視大小	
0.294 公釐像素間距	
水平頻率	類比 : 30 - 83kHz (自動)
垂直頻率	56 - 75Hz (自動)
輸入形式	個別 TTL, 正/負 SOG (Sync On Green)
訊號輸入	15 孔 D-Sub 連接器
輸入形式	RGB 類比 (0.7Vp-p/75ohm)
最大值	D-sub 類比 : VESA 1280 x 1024@75Hz
建議選用	VESA 1280 x 1024@60Hz
DDC 2B	
開啟狀態	: 39W
Sleep Mode (休眠模式)	≤ 1W
Off Mode (關閉模式)	≤ 1W
寬度	41.30 公分 / 16.26 英吋
高度	42.14 公分 / 16.57 英吋
深度	23.05 公分 / 9.07 英吋
淨重	5.7 公斤 (12.57 磅)
傾斜	-5°~20°
旋轉	350°
AC 110V~ 60Hz 1.0A	
作業條件	
溫度	10°C 至 35 °C
濕度	10 % 至 80 % 未壓縮
儲存條件	
溫度	-20°C 至 60 °C
濕度	5 % 至 95 % 未壓縮
附加 () , 未附加 (O)	
附加 () , 未附加 (O)	
牆面插座類型或 PC 插座類型	



預設模式 (解析度)

1	VGA	640 x 350	31.469	70
2	VGA	720 x 400	31.468	70
3	VGA	640 x 480	31.469	60
4	VESA	640 x 480	37.500	75
5	VESA	800 x 600	37.879	60
6	VESA	800 x 600	46.875	75
7	MAC	832 x 624	49.725	75
8	VESA	1024 x 768	48.363	60
9	VESA	1024 x 768	60.023	75
10	MAC	1152 x 870	68.681	75
11	VESA	1152 x 900	61.805	65
12	VESA	1280 x 1024	63.981	60
13	VESA	1280 x 1024	79.976	75

指示燈

開啟狀態	綠色
Sleep Mode (休眠模式)	黃燈
Off Mode (關閉模式)	關閉



- 本顯示器符合與 VESA 相容的架設介面台規格。

VESA 壁掛式

連接至另一個物件 (底座類型和壁掛類型。
本顯示器接受 VESA 相容的架設介面台)。
如需詳細資訊，請參閱《VESA 壁掛式操作手冊》。



Kensington 安全槽 (可選用)

用來連接在大部分電腦用品店都能單買到的定位電纜線。



