



FRIDGE-FREEZER

User's Guide

Please read this User's Guide carefully before operating and keep it handy for reference at all times.

FRIGORIFERO CON CONGELATORE

Istruzioni per l'uso

Nel ringraziarvi per avere acquistato questo prodotto LG, vi raccomandiamo di leggere attentamente le seguenti istruzioni e di conservare questo manuale per eventuali consultazioni future.

ΨΥΓΕΙΟ - ΚΑ ΤΑΨΥΚΤΗΣ

Οδηγίες Χρήσεως

Παρακαλούμε να διαβάσετε προσεκτικά τις οδηγίες πριν θέσετε σε λειτουργία το ψυγείο και φροντίστε να τις έχετε διαθέσιμες ανά πάσα στιγμή.

Indice

Introduzione	Registrazione	30
	Informazioni importanti sulla sicurezza	30
	Descrizione dei componenti	35
Installazione	Installazione	36
	Avvio	36
Funzionamento	Selezione della temperatura	37
	Cassetto multiuso	39
	Congelamento rapido	40
	Risparmio energia	40
	Test diagnostico	41
	Blocco	41
	Cestello mobile	41
	Allarme porta	42
	Produzione di ghiaccio	42
	Sbrinamento	42
	Erogatore acqua	43
	Mensola ribaltabile	45
	Rack vini	45
Suggerimenti per la conservazione degli alimenti	Conservazione degli alimenti	46
	Informazioni generali	48
Pulizia e manutenzione	Sostituzione delle lampade	49
	Inversione dei portelli	49
	Pulizia	50
Risoluzione dei problemi	Risoluzione dei problemi	52

Introduzione

Registrazione

Il modello e il numero di serie sono riportati sul retro dell'unità. Ogni unità è identificata da un numero di serie univoco. Riportare tutti i dati richiesti in questa sezione e conservare la presente guida come prova dell'acquisto. Spillare alla guida la ricevuta o la fattura d'acquisto.

Data di acquisto : _____

Nome del rivenditore : _____

Indirizzo del rivenditore : _____

N. di telefono del rivenditore : _____

Numero di modello : _____

Numero di serie : _____

Informazioni importanti sulla sicurezza

Per evitare il rischio di infortuni, danni alla proprietà o un uso improprio dell'unità, seguire attentamente le indicazioni riportate di seguito (dopo la lettura, conservare le istruzioni in un luogo sicuro per poterlo eventualmente consultare in seguito). In caso di vendita o trasferimento dell'unità, consegnare queste istruzioni al nuovo proprietario.



Attenzione

Indica il pericolo di un infortunio grave o mortale



Avvertenza

Indica il pericolo di infortuni personali o danni alle proprietà

Informazioni importanti sulla sicurezza

Attenzione

▲ Precauzione

- Verificare che il frigorifero/congelatore sia stato correttamente installato prima di metterlo in funzione.
- Non tirare il cavo di alimentazione per scollegare il frigorifero/congelatore, ma afferrarlo sempre saldamente e rimuoverlo delicatamente dalla presa a muro.
- Fare attenzione a non schiacciare o danneggiare il cavo di alimentazione nel caso in cui sia necessario allontanare il frigorifero/congelatore dal muro.
- Non toccare le superfici fredde dello scomparto congelatore con mani umide o bagnate se il frigorifero/congelatore è in funzione, per evitare che la pelle delle mani rimanga incollata a tali superfici.
- Scollegare sempre il frigorifero/congelatore dall'alimentazione elettrica prima di effettuare operazioni di pulizia. Non danneggiare, piegare o torcere il cavo di alimentazione per evitare di danneggiare il cavo stesso o il rischio di possibili scosse elettriche. Non collocare mai oggetti in vetro nel congelatore per evitare che possano rompersi a seguito del congelamento dei loro contenuti.
- Non spruzzare acqua sulle superfici interne o esterne del frigorifero/congelatore per evitare il rischio di esplosioni o incendi.
- Non inserire la spina con le mani bagnate per evitare il rischio di scosse elettriche.
- Non collocare contenitori con acqua sulla parte superiore dell'unità. Il contatto accidentale delle parti elettriche con l'acqua può provocare incendi o scosse elettriche.
- Non installare il frigorifero/congelatore in un luogo umido, dove potrebbe essere esposto agli spruzzi d'acqua. Un isolamento improprio delle parti elettriche può provocare scosse elettriche o incendi.

Informazioni importanti sulla sicurezza

- Non smontare, riparare o apportare modifiche all'unità per prevenire incendi o condizioni anomale che possono causare infortuni.
- Scollegare sempre il cavo di alimentazione dalla presa elettrica prima di sostituire la luce all'interno del congelatore per evitare il rischio di scosse elettriche.
- Se possibile, collegare il frigorifero/congelatore ad una presa a muro dedicata per evitare che il collegamento di altre attrezzature o elettrodomestici provochino un sovraccarico.

Ciò può causare scosse elettriche o incendi.

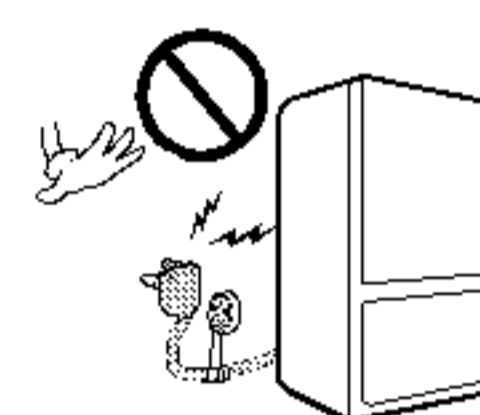

La spina di alimentazione del frigorifero/congelatore deve essere collocata in posizione facilmente accessibile per consentirne il rapido scollegamento in caso di necessità.

Se il cavo di alimentazione è danneggiato, farlo sostituire dal produttore, da un centro di assistenza autorizzato o da altra persona qualificata per evitare possibili pericoli.

Pericolo di intrappolamento per i bambini.

Rimuovere sempre tutte le porte prima di disfarsi del frigorifero/congelatore.

Lasciare le mensole in posizione per evitare che i bambini possano arrampicarsi al suo interno.

Non conservare o utilizzare benzina o altri liquidi o gas infiammabili in prossimità del frigorifero/congelatore o di altri elettrodomestici.

La messa a terra riduce il rischio di scosse elettriche in caso di cortocircuito grazie ad uno speciale filo elettrico che scarica la corrente a terra. Il frigorifero/congelatore deve sempre essere collegato a terra per evitare possibili scosse elettriche. Un uso improprio della spina per il collegamento a terra può provocare scosse elettriche. In caso di dubbi sulle istruzioni per la messa a terra del frigorifero/congelatore o di altre apparecchiature, rivolgersi ad un elettricista qualificato oppure ad un tecnico dell'assistenza.

Non modificare o estendere la lunghezza del cavo di alimentazione

Accessibilità della spina di alimentazione

Sostituzione del cavo di alimentazione

Pericolo

Non conservare materiali pericolosi

Messa a terra

Informazioni importanti sulla sicurezza

⚠ Avvertenza

- ⚠ Verificare sempre che le aperture di ventilazione, sulla struttura del frigorifero/congelatore o a muro, siano libere da ostruzioni.
- ⚠ Non utilizzare mezzi meccanici o altri dispositivi per accelerare lo sbrinamento, ma servirsi unicamente di quelli consigliati dal produttore.
- ⚠ Non danneggiare il circuito refrigerante.
- ⚠ Utilizzare solo apparecchiature elettriche consigliate dal produttore all'interno degli scomparti per la conservazione degli alimenti.
- ⚠ Il gas refrigerante e isolante utilizzato nel frigorifero/congelatore deve essere smaltito come rifiuto speciale. Per informazioni sullo smaltimento, rivolgersi ad un tecnico dell'assistenza o ad altra persona debitamente qualificata.



Questa unità contiene una piccola quantità di refrigerante a base di isobutano (R600a), un gas naturale eco-compatibile, ma anche infiammabile. Durante il trasporto o l'installazione dell'unità, fare attenzione a non danneggiare alcun componente dell'impianto di refrigerazione. La fuoriuscita di refrigerante dai tubi potrebbe provocare incendi o danneggiare la vista. In presenza di perdite, evitare di usare fiamme libere o possibile materiali infiammabili e ventilare il locale in cui è installata l'unità per qualche minuto.

Per evitare la formazione di miscele di gas/aria infiammabili e pericolose, in caso di fuoriuscita del refrigerante dall'impianto di refrigerazione, verificare sempre che le dimensioni del locale in cui viene installata l'unità siano adeguate alla quantità di refrigerante usato. È necessario prevedere un metro cubo per ogni 8g di refrigerante R600a utilizzato. La quantità di refrigerante utilizzata dall'unità è indicata sulla targhetta all'interno dell'unità stessa.

Non avviare l'unità se è visibilmente danneggiata. In caso di dubbio, rivolgersi al rivenditore.

▲ Avvertenza

Informazioni importanti sulla sicurezza

- Non inserire la spina se la presa a muro è allentata per evitare il rischio di scosse elettriche o incendi.
- Non tirare mai il cavo di alimentazione per scollegare il frigorifero dalla rete elettrica. Per effettuare questa operazione, afferrare saldamente la spina ed estrarla direttamente dalla presa a muro in modo da evitare possibili incendi o cortocircuiti.
- Non utilizzare panni bagnati o umidi per pulire la spina. Rimuovere tutto il materiale estraneo dai pin della spina per evitare il pericolo di incendio.
- Non inserire le mani nella sezione inferiore dell'unità per evitare possibili infortuni dovuti alla presenza di bordi affilati.
- Dopo aver scollegato l'unità, attendere almeno cinque minuti prima di ricollegarla nuovamente alla presa a muro per evitare di danneggiare il materiale.
- Scollegare sempre il cavo di alimentazione se si prevede di non utilizzare l'unità per lunghi periodi di tempo per evitare che l'eventuale deterioramento dell'isolamento provochi incendi.
- Non permettere ai bambini di toccare o di giocare con il pannello di controllo sul lato frontale dell'unità.
- Il refrigerante usato nel frigorifero/congelatore e i gas del materiale di isolamento devono essere smaltiti con procedure speciali. Prima dello smaltimento, accertarsi che nessuno dei tubi sul retro dell'unità sia stato danneggiato.
- Metodo di rimozione della pellicola protettiva
Rimuovere interamente la pellicola di protezione fissata alla superficie esterna della porta.

Descrizione dei componenti

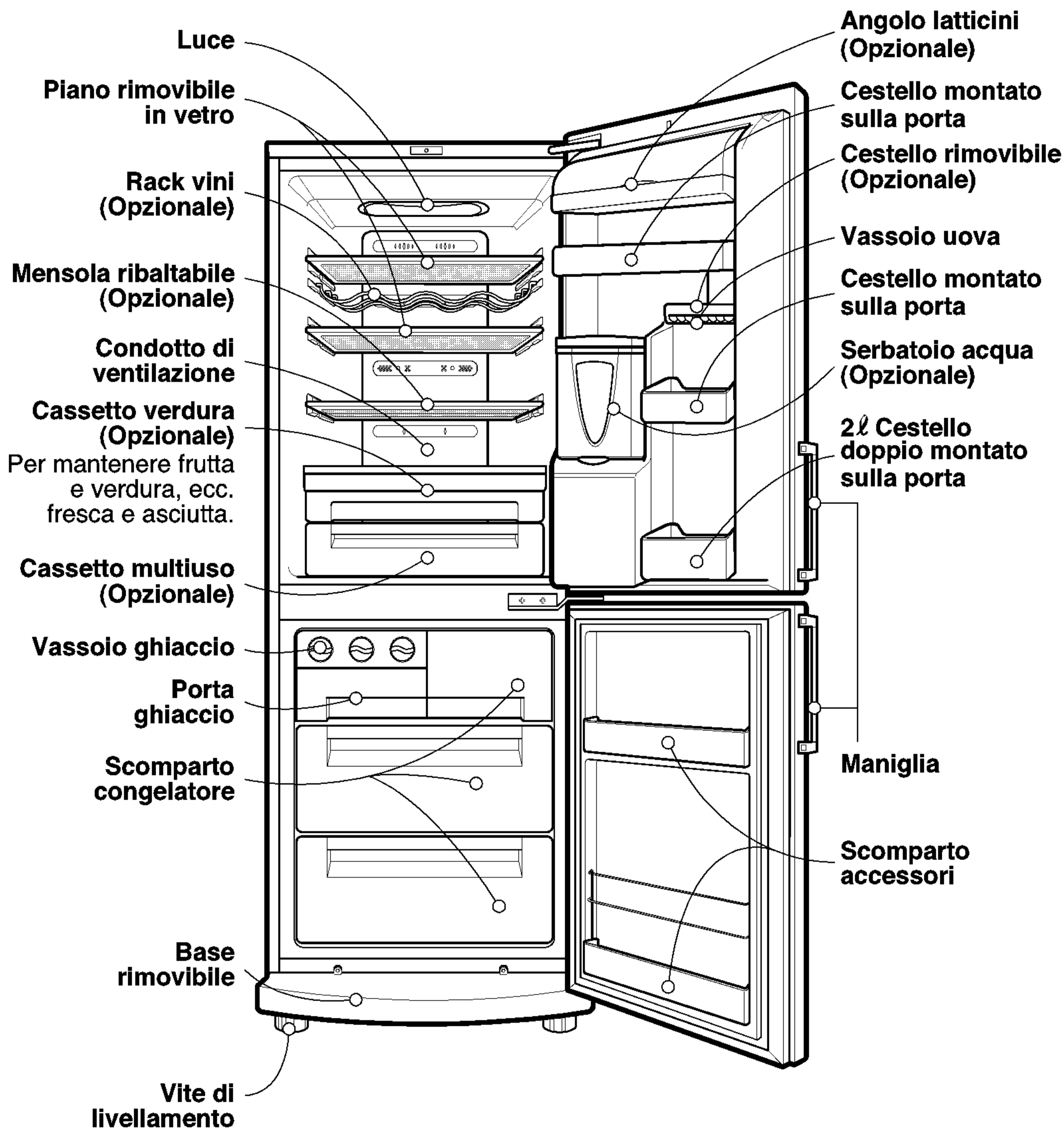

NOTA

I componenti illustrati non sono utilizzati su tutti i modelli (ad esempio, il cassetto multiuso non è presente su tutti i modelli).

Installazione

1. Scegliere un luogo di installazione adatto. Collocare il frigorifero/congelatore in una posizione che ne semplifichi l'uso.
2. Evitare di installare il frigorifero/congelatore vicino a fonti di calore o di esporlo alla luce solare diretta o all'umidità.
3. Per un funzionamento ottimale del frigorifero/congelatore, è importante che l'aria possa circolare liberamente. Nel caso in cui il frigorifero/congelatore venga incassato in un angolo, verificare che ci sia almeno uno spazio libero di 5 cm (2") sopra lo stesso.
4. Livellare il frigorifero/congelatore per evitare vibrazioni. Se necessario, regolare le viti di livellamento per compensare l'irregolarità del pavimento. Il lato frontale deve essere leggermente più alto per favorire la chiusura della porta. Le viti di livellamento possono essere facilmente ruotate capovolgendo delicatamente la struttura dello stesso. Ruotare le viti di livellamento in direzione antioraria (↺) per sollevare l'unità e in direzione oraria (↻) per abbassarla.
5. Pulire accuratamente il frigorifero/congelatore e rimuovere tutta la polvere eventualmente accumulatasi durante il trasporto.
6. Collegare tutti gli accessori come il cassetto del ghiaccio, ecc. alla presa a muro. Non utilizzare la stessa presa per altre apparecchiature.
7. Connettere il cavo di alimentazione (o spina) alla presa della corrente. Non connettere altre apparecchiature alla stessa presa della corrente.

Avvio

Dopo l'installazione, attendere 2-3 ore per dare modo al frigorifero/congelatore di stabilizzarsi alla normale temperatura di lavoro, prima di collocare al suo interno alimenti freschi o congelati. In caso di scollegamento del cavo di alimentazione, attendere almeno 5 minuti prima di riavviare il frigorifero/congelatore. A questo punto, l'unità è pronta per l'uso.

Selettore della temperatura

Il frigorifero/congelatore ha due comandi per la regolazione della temperatura degli scomparti frigorifero e congelatore.

Display per la regolazione della temperatura

Regolazione della temperatura e delle funzioni

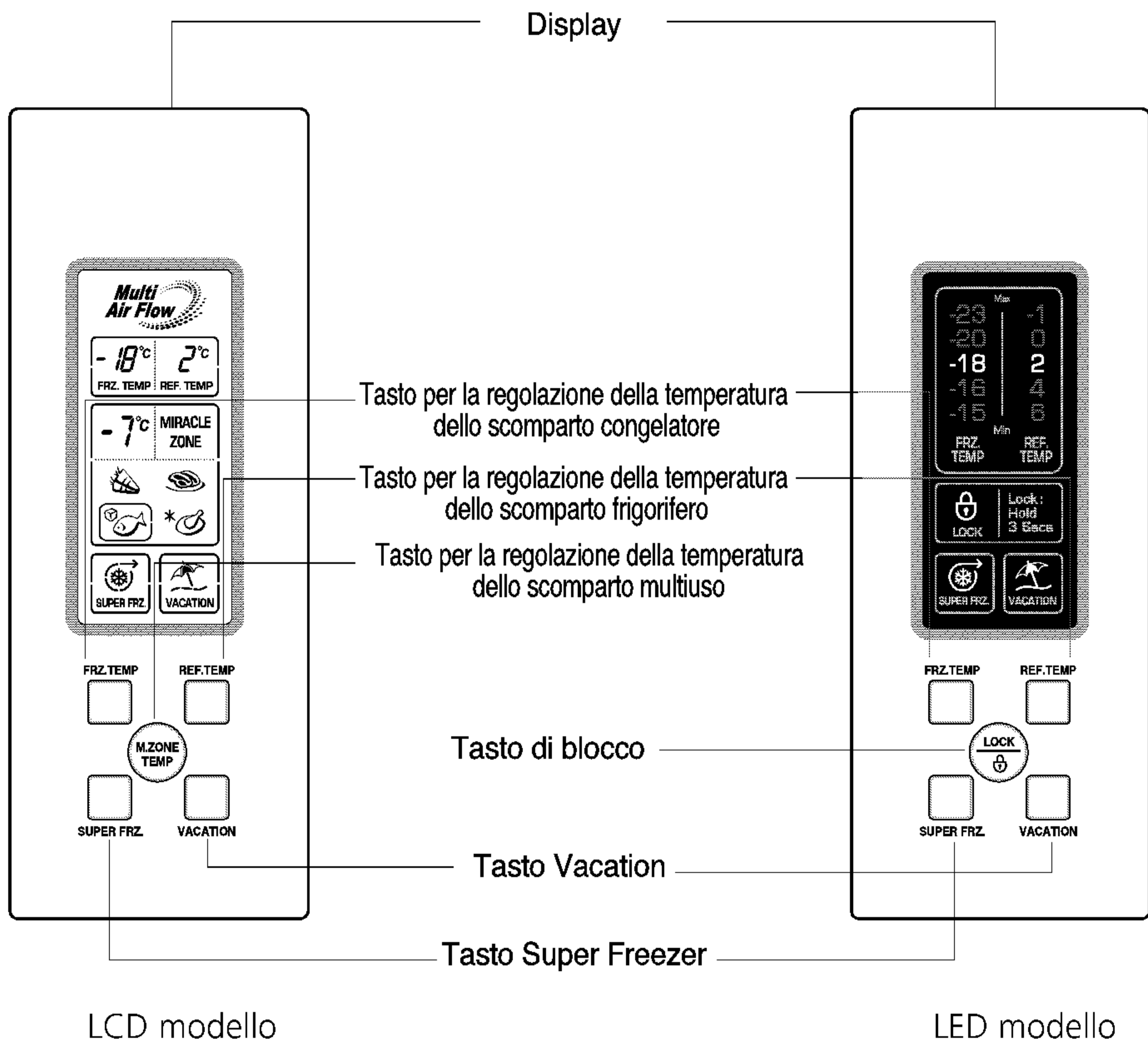

Nota

Come regolare la temperatura negli scomparti congelatore e frigorifero

Tutte le funzioni di regolazione del LCD modello possono essere azionate tramite la pressione di un qualsiasi tasto.

- La temperatura iniziale degli scomparti congelatore e frigorifero è rispettivamente pari a -18°C e 2°C . A questo punto è possibile impostare la temperatura desiderata.

LCD modello

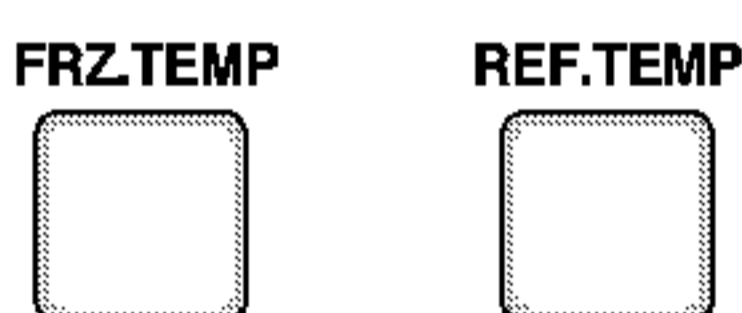
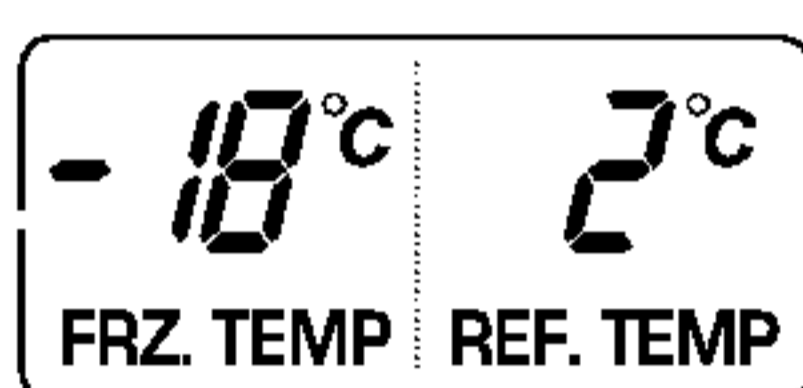

- La pressione del tasto per la regolazione della temperatura provoca l'innalzamento della temperatura del frigorifero o del congelatore di 1° .

LED modello

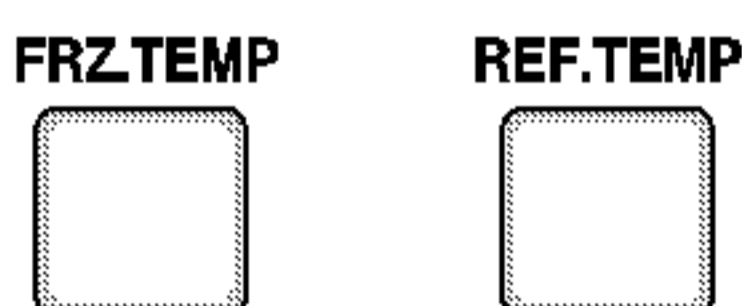
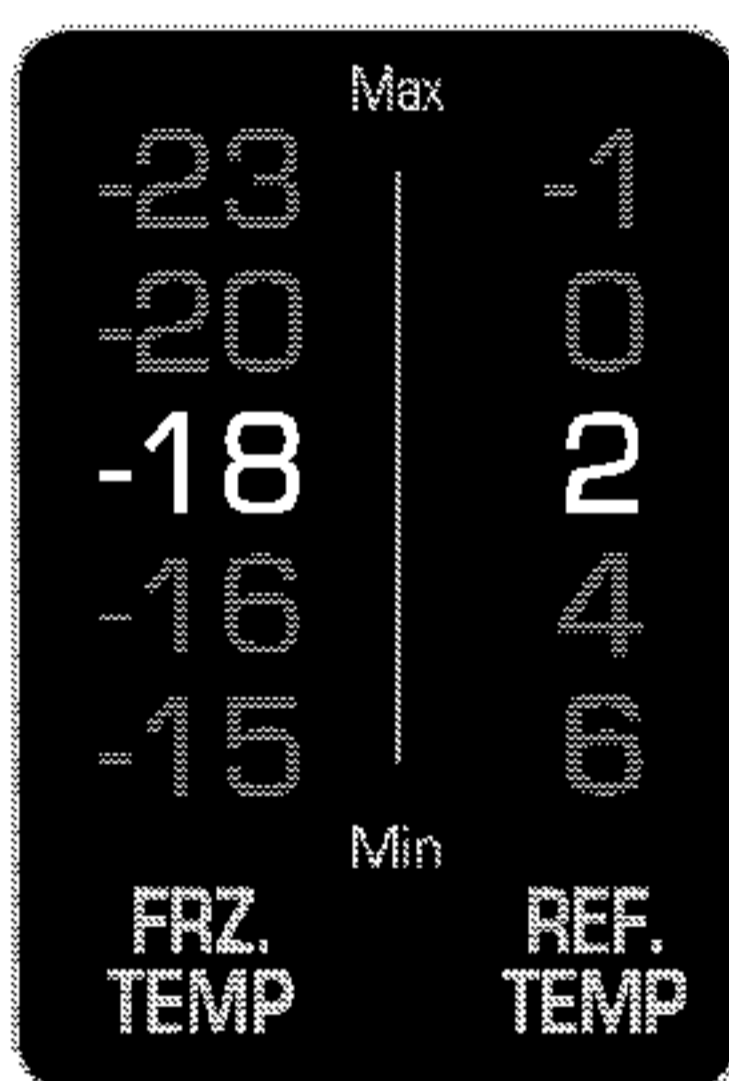

- La pressione dei tasti per la regolazione della temperatura permette di modificare l'impostazione [F IR], dove R e F rappresentano rispettivamente la temperatura degli scomparti refrigeratore e congelatore, come descritto di seguito.
Scomparto frigorifero : $2^{\circ}\text{C} \rightarrow 0^{\circ}\text{C} \rightarrow -1^{\circ}\text{C} \rightarrow 6^{\circ}\text{C} \rightarrow 4^{\circ}\text{C}$
Scomparto congelatore : $-18^{\circ}\text{C} \rightarrow -20^{\circ}\text{C} \rightarrow -23^{\circ}\text{C} \rightarrow -15^{\circ}\text{C} \rightarrow -16^{\circ}\text{C}$

Nota

La temperatura interna effettiva varia a seconda dello stato degli alimenti, poiché la temperatura impostata è la temperatura di destinazione, non quella effettiva nel frigorifero. La funzione di refrigerazione è inizialmente debole. Regolare la temperatura, come descritto in precedenza dopo aver utilizzato il frigorifero per almeno 2~3 giorni.

Angolo di transizione della temperatura del cassetto multiuso (opzionale)

- Per produrre cubetti di ghiaccio, riempire il vassoio di ghiaccio fino al livello consentito, quindi inserirlo nel congelatore.

Metodologia d'uso

- È possibile selezionare l'intervallo di temperatura ottimale a seconda del tipo di alimento conservato.

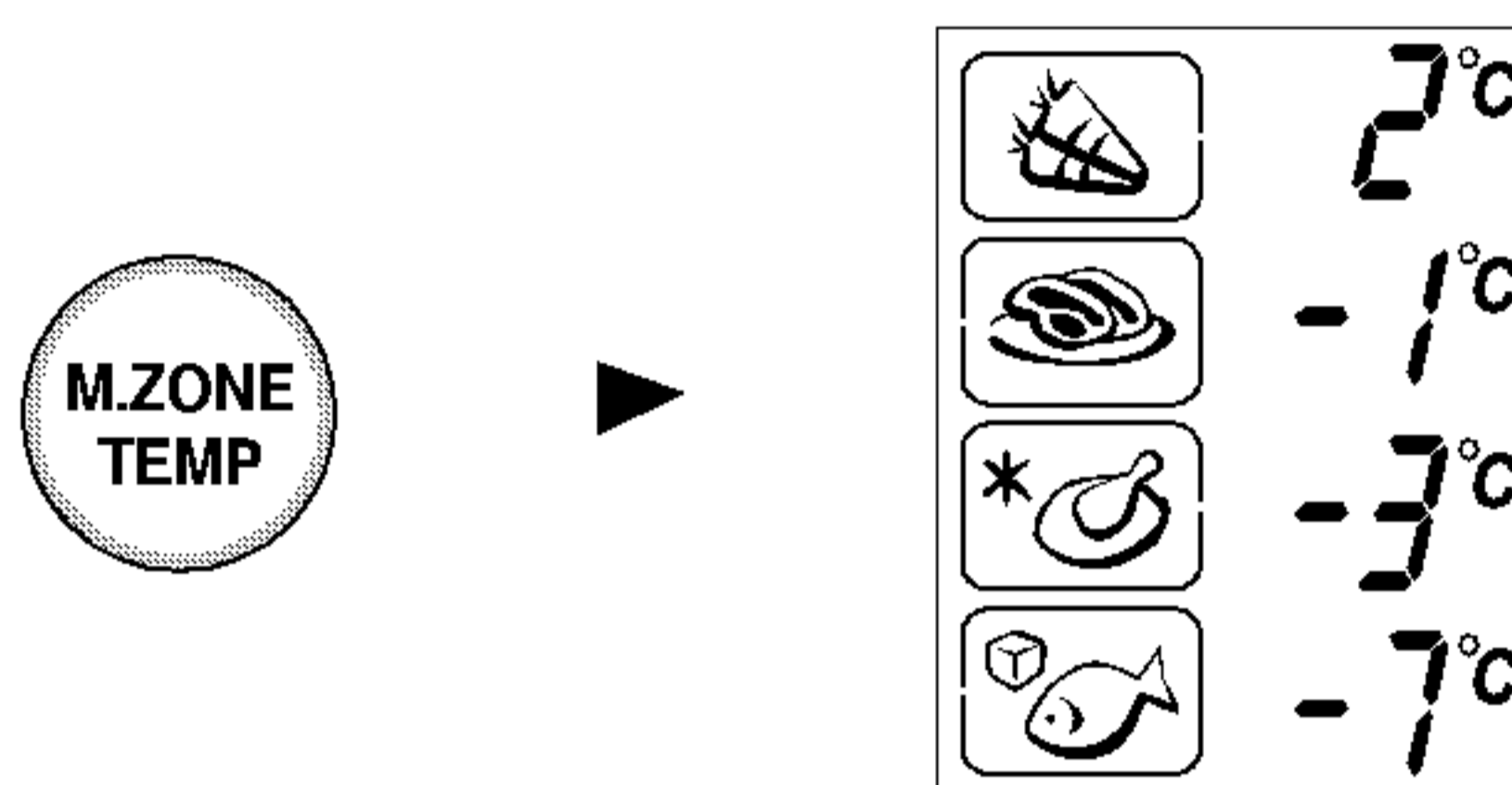

- Sono disponibili 4 impostazioni di temperatura: 2°C, -1°C, -3°C e -7°C. La frutta/la verdura e gli alimenti che devono essere conservati in ambienti umidi controllati e la carne/il pesce possono essere conservati anche a temperature minori, a seconda del tipo di alimento.

Congelamento rapido

- Selezionare questa funzione per utilizzare il congelamento rapido.
- Questa funzione è utile per congelare rapidamente gli alimenti. Premere una sola volta il tasto SUPER FRZ (Super Freezer) per avviare la funzione di congelamento rapido.
- Il congelamento rapido richiede circa 3 ore. Al termine dell'operazione, il frigorifero torna automaticamente all'impostazione di temperatura precedente. Per interrompere la funzione, premere nuovamente il tasto SUPER FRZ. La spia si accende, il congelamento rapido si interrompe e il frigorifero torna alla temperatura impostata in precedenza.

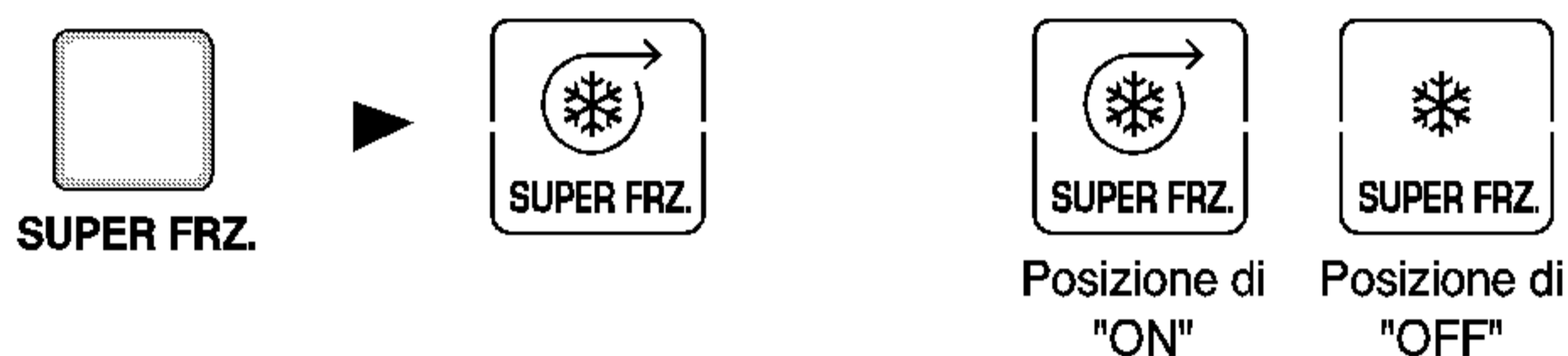

- Dopo l'attivazione del congelamento rapido, la freccia rimane su ON dopo aver lampeggiato per 4 volte consecutive.
- Questa funzione consente di impostare il risparmio energia che è particolarmente utile durante i periodi di assenza, poiché riduce i consumi al minimo. Premere VACATION (Risparmio energia) per attivare la modalità, premerlo nuovamente per disattivarla.



Nota

Quando la modalità di risparmio energia è attivata, gli altri tasti sono inattivi. Al ritorno dalle vacanze, è possibile disattivare questa modalità in modo da poter utilizzare gli altri tasti e consentire al frigorifero di tornare alla temperatura impostata in precedenza.

Test diagnostico

- Questa funzione rileva automaticamente i guasti che possono verificarsi durante l'uso del frigorifero.
- Se si verifica un guasto, che non consente l'uso di alcun pulsante o la visualizzazione dei normali messaggi, rivolgersi immediatamente al Centro di assistenza di zona senza spegnere il frigorifero.
- L'identificazione del problema può richiedere più tempo se il frigorifero viene spento.

Blocco

Per il modello LED

- Premere questo tasto per impedire l'uso degli altri tasti.
- Per bloccare/sbloccare i tasti, premere ripetutamente il tasto LOCK (tenere sempre premuto il tasto LOCK per 3 secondi).
- L'uso degli altri tasti non è consentito se la funzione di blocco è attivata.

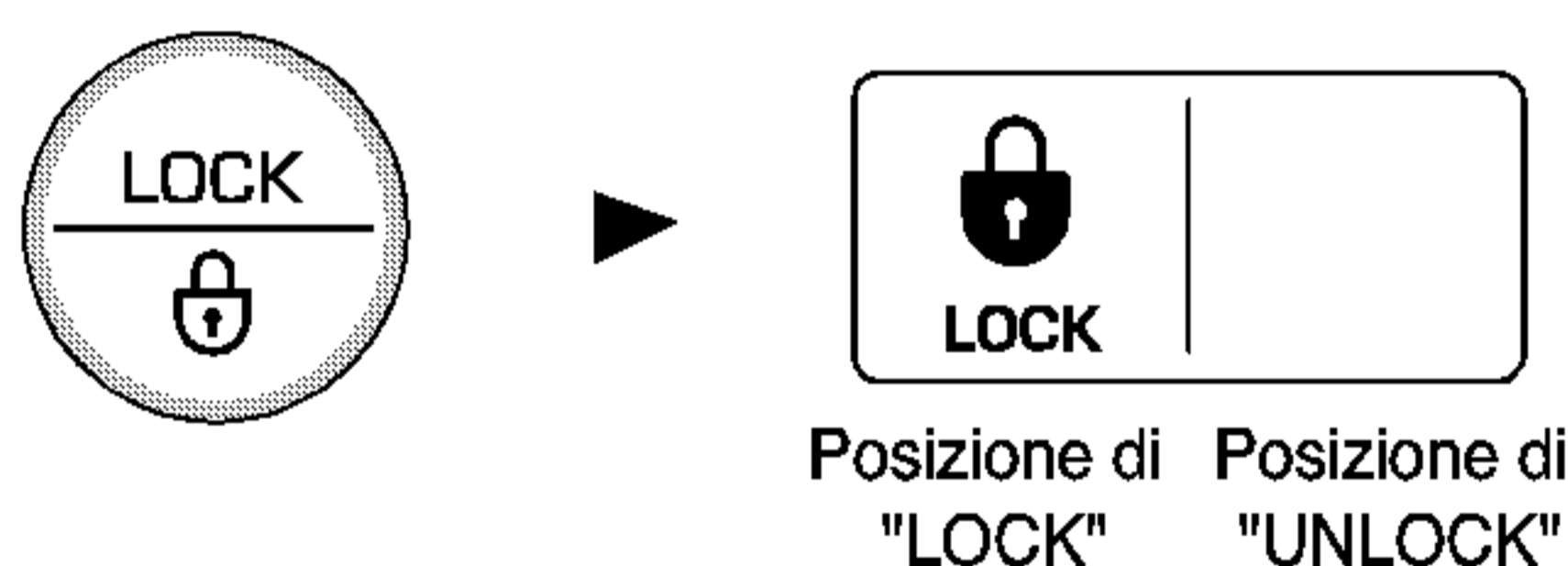

Cestello mobile (opzionale)

1. Il portello del cestello può scorrere in entrambe le direzioni oppure da destra o da sinistra.
2. Per rimuovere il cestello mobile, smontare il cestello montato sulla porta dal cestello anteriore mobile, estraendolo dall'alto. Sganciare la parte inferiore ed estrarla.
3. Per rimontare il cestello mobile, farlo scivolare nell'apposita asola del supporto e spingerlo fino a bloccarlo in posizione. Montare anche il cestello del cestello mobile anteriore.

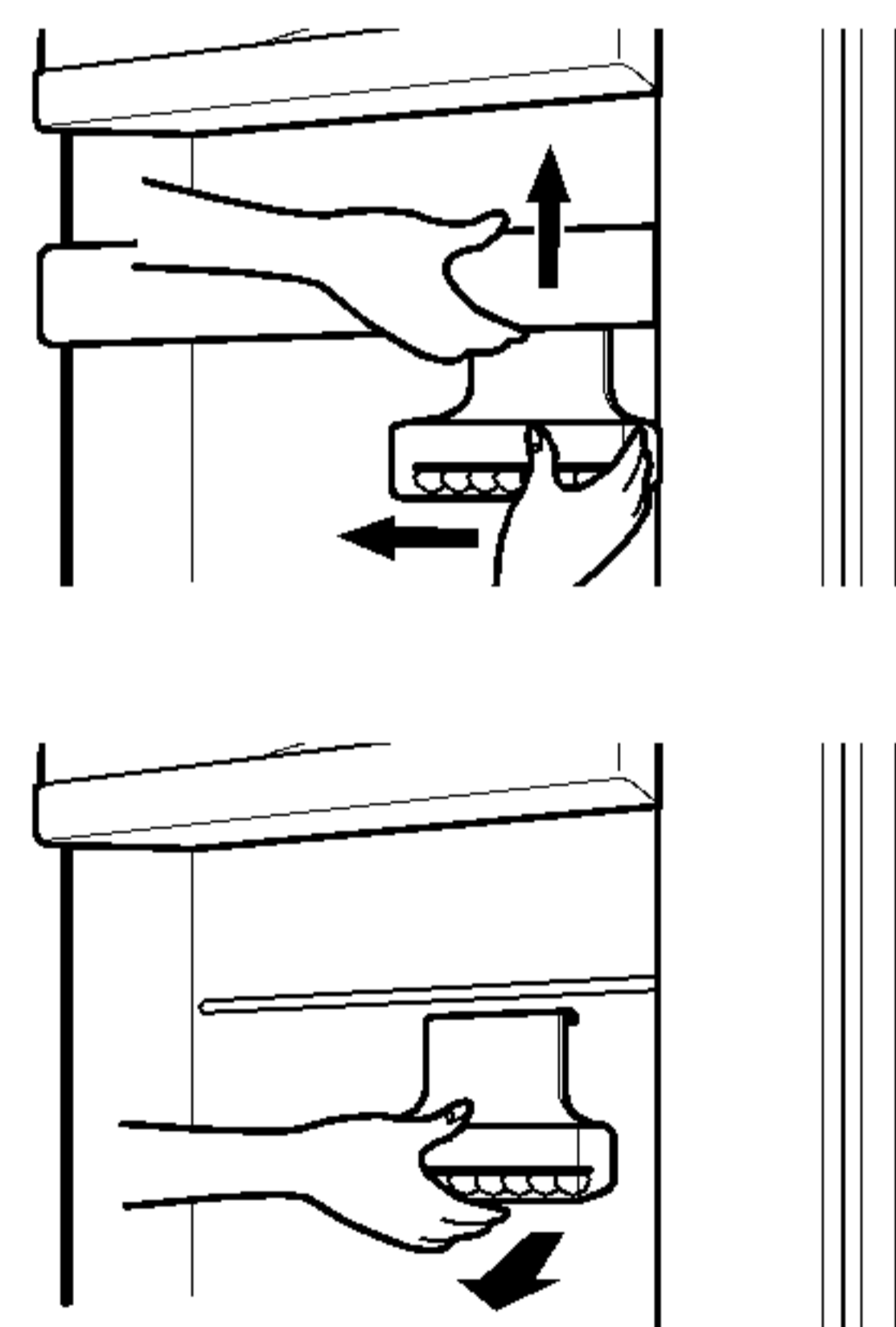

Nota

Spostare il cestello sempre dal lato inferiore (come mostra la figura).

Allarme porta

- L'allarme si attiva se il portello del frigorifero viene lasciato aperto per un certo periodo di tempo. Se l'allarme non può essere tacitato con la chiusura del portello, rivolgersi al Centro di assistenza di zona.

Allarme porta

- Riempire il contenitore per il ghiaccio nella zona ghiaccio. Se l'acqua raggiunge il massimo livello, il ghiaccio non viene separato correttamente e le gocce di acqua possono impedire la formazione di cubetti regolari.
- Per far cadere il ghiaccio nel contenitore del ghiaccio, ruotare la maniglia per la separazione del ghiaccio nello scomparto ghiaccio.

Nota

- La rotazione della maniglia per la separazione del ghiaccio prima del completo congelamento può provocare il gocciolamento dell'acqua restante nel contenitore del ghiaccio e il suo accumulo sul ghiaccio già formato.

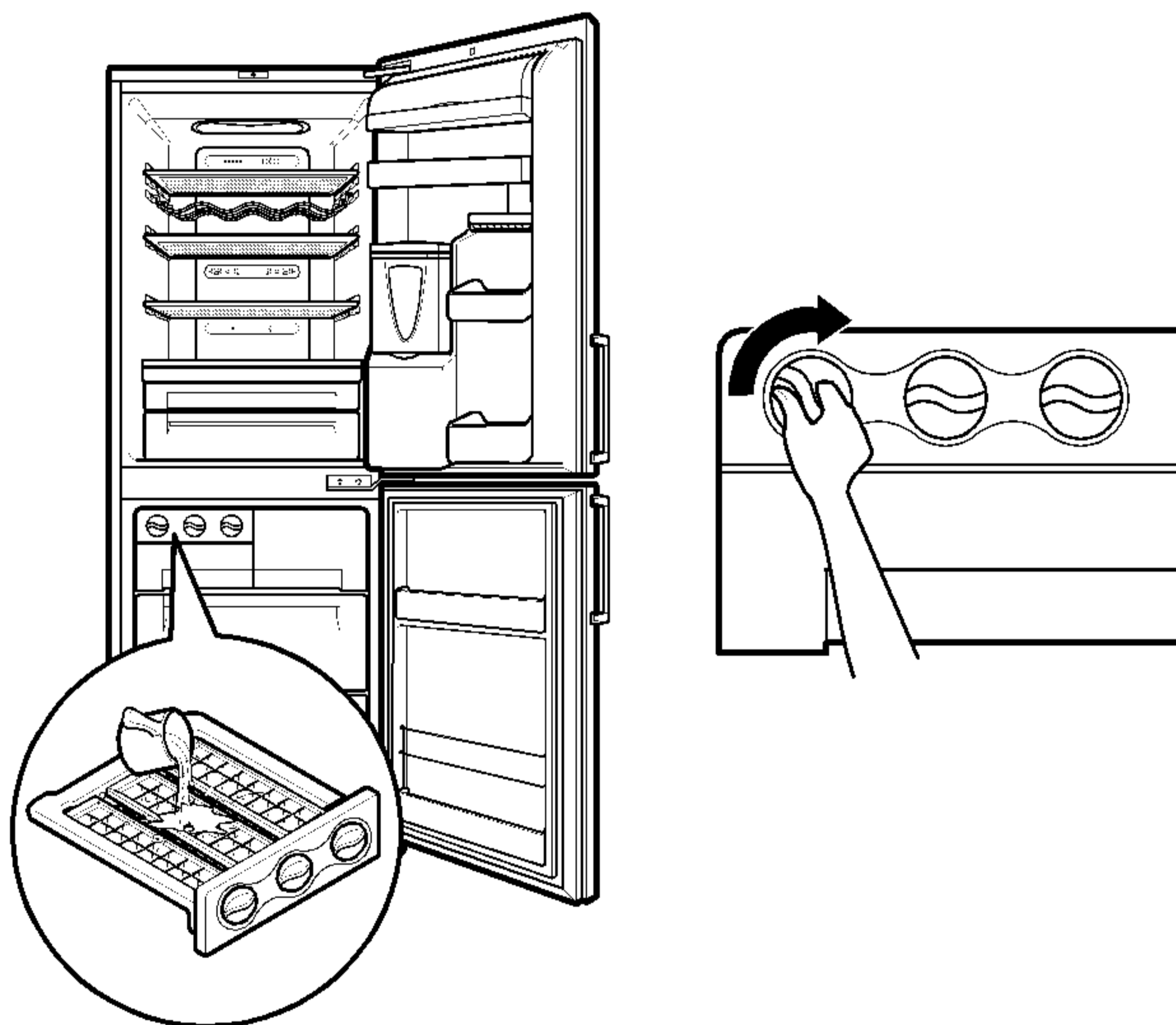

Suggerimento

- Per rimuovere i cubetti di ghiaccio più agevolmente, è sufficiente far scorrere dell'acqua sul vassoio prima di torcerlo.

Sbrinamento

- Lo sbrinamento è automatico.
- L'acqua di sbrinamento scorre lungo il vassoio di evaporazione in modo che possa evaporare automaticamente.

Erogatore acqua (opzionale)

Caratteristiche

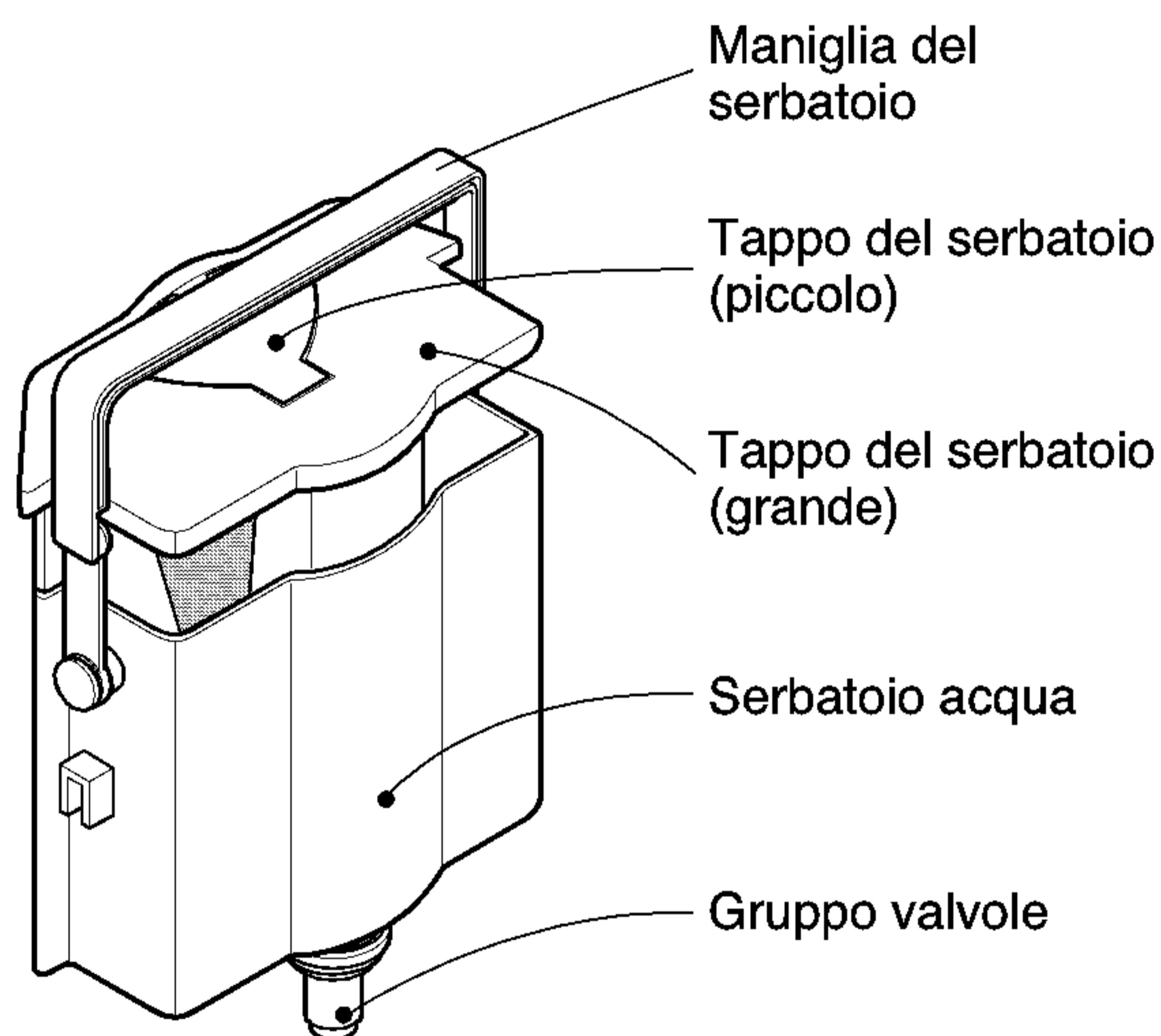
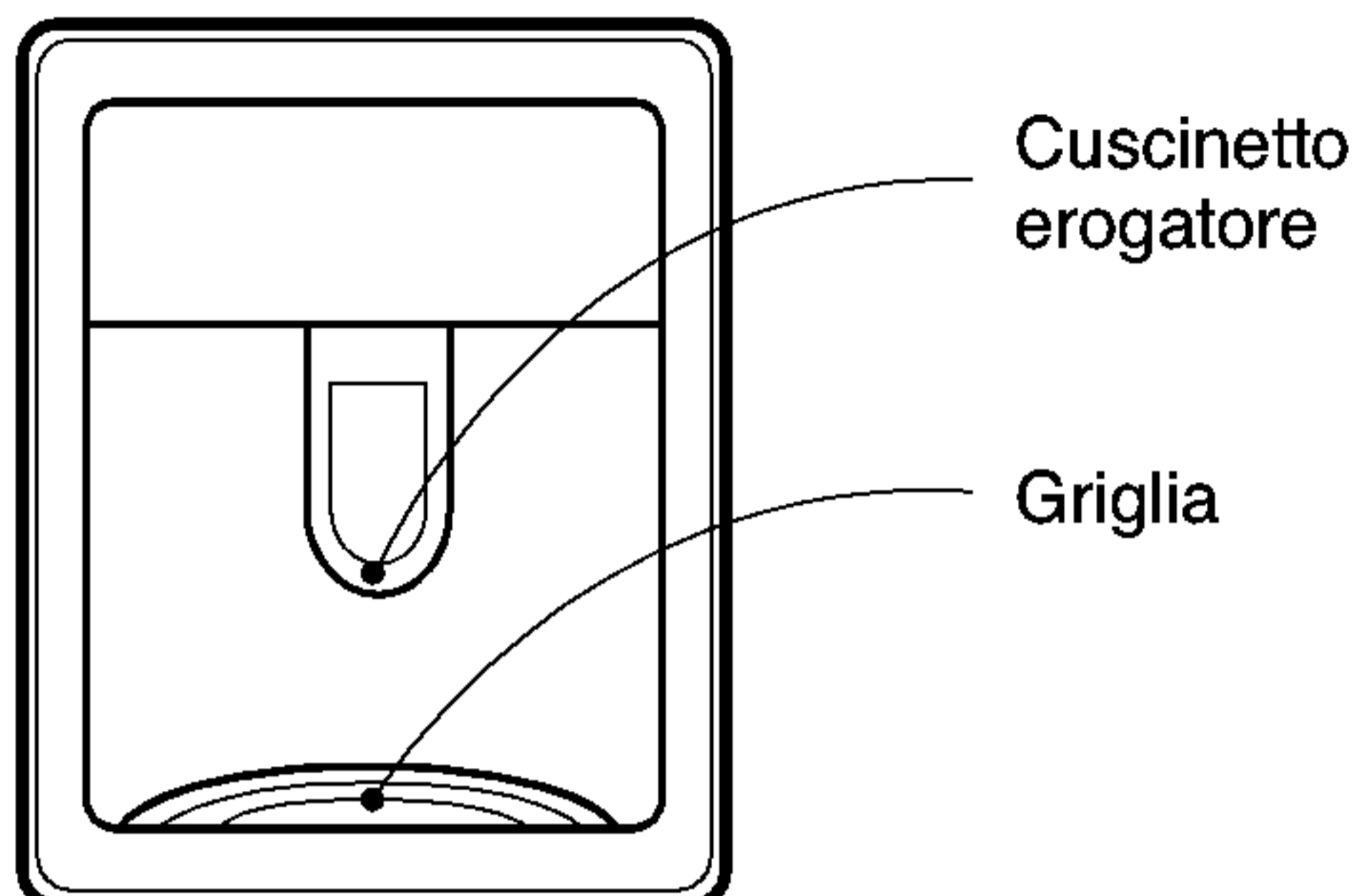

Installazione

- Montare il GRUPPO VALVOLE dopo averlo correttamente allineato con il foro della PORTA.

Riempimento del SERBATOIO CQUA

1. Ruotare la MANIGLIA della porta all'indietro, con il SERBATOIO ACQUA montato sulla PORTA, aprire il TAPPO DEL SERBATOIO PICCOLO e rabboccare acqua con un bricco, ecc.
 - * Durante l'operazione di rabbocco, osservare sempre l'indicatore sul lato frontale del SERBATOIO ACQUA.
 - * È possibile aggiungere fino a 4,5 di acqua.
2. Rimontare e chiudere il TAPPO DEL SERBATOIO PICCOLO.
3. Rimontare la MANIGLIA DEL SERBATOIO in posizione dopo aver aggiunto acqua di sorgente.

Erogazione di acqua potabile

1. Premere un bicchiere contro la linguetta dell'erogatore.
2. Prima di effettuare questa operazione, verificare che l'erogatore contenga acqua.
3. Rimuovere il bicchiere con attenzione, verificando che non sgoccioli acqua all'interno del frigorifero.

▲ Attenzione

Utilizzare solo acqua di sorgente. Non riempire l'erogatore con altre bevande quali latte, succo di frutta, bevande gassose, ecc. In particolare, fare attenzione a non riempire l'erogatore con bibite granulose che possono danneggiare il frigorifero/congelatore.

Mensola ribaltabile (opzionale)

- Per conservare gli oggetti più alti, come le taniche o le bottiglie, è sufficiente spingerle verso la metà anteriore della mensola, sotto alla metà posteriore della mensola. Tirare la metà della mensola verso l'esterno per riportare la mensola alle dimensioni normali.

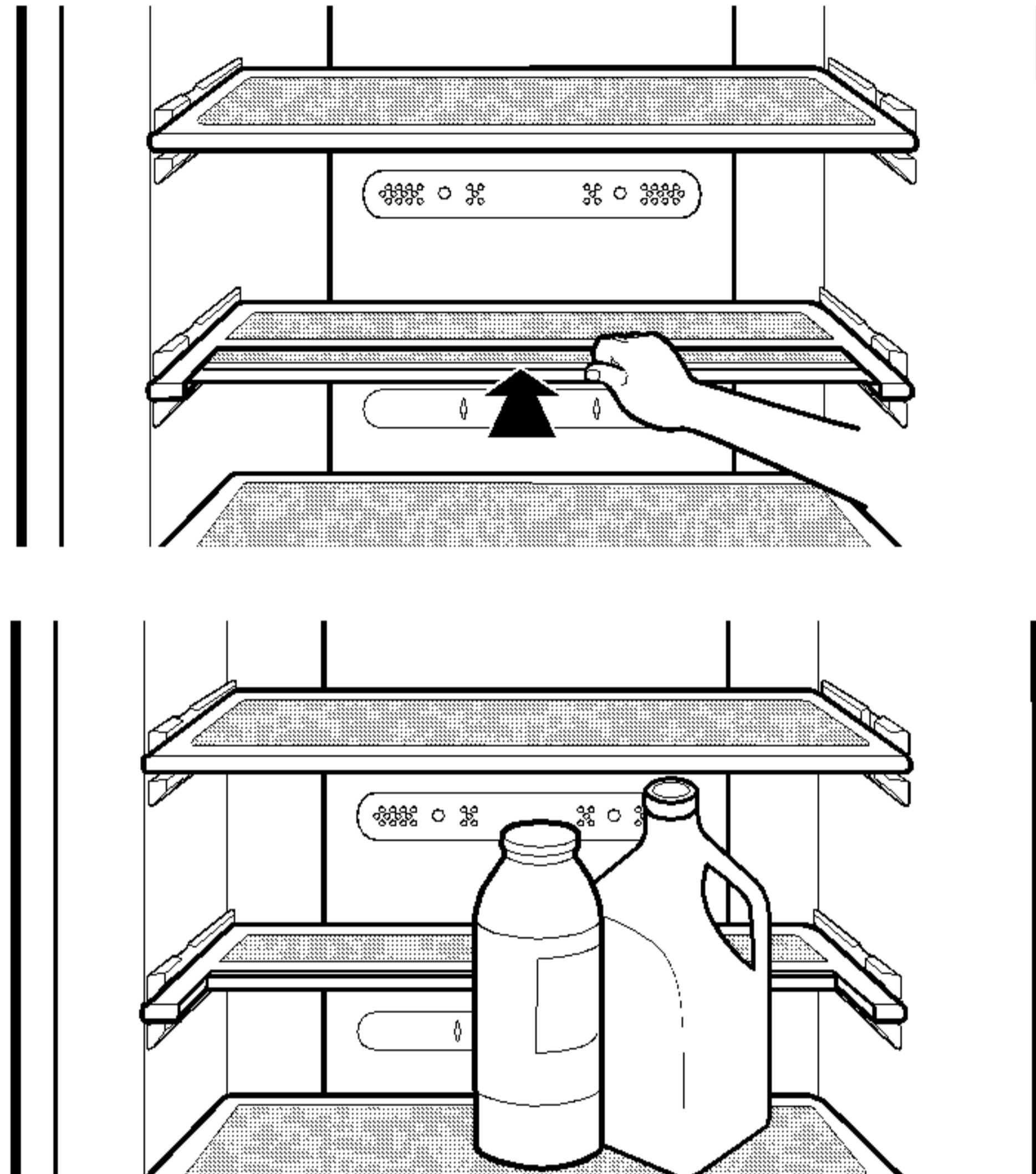

Rack vini (opzionale)

- Le bottiglie possono essere conservate lateralmente nella zona vino. Se necessario, è possibile rimuovere il rack per i vini e collocarlo sulla mensola per avere a disposizione più spazio.

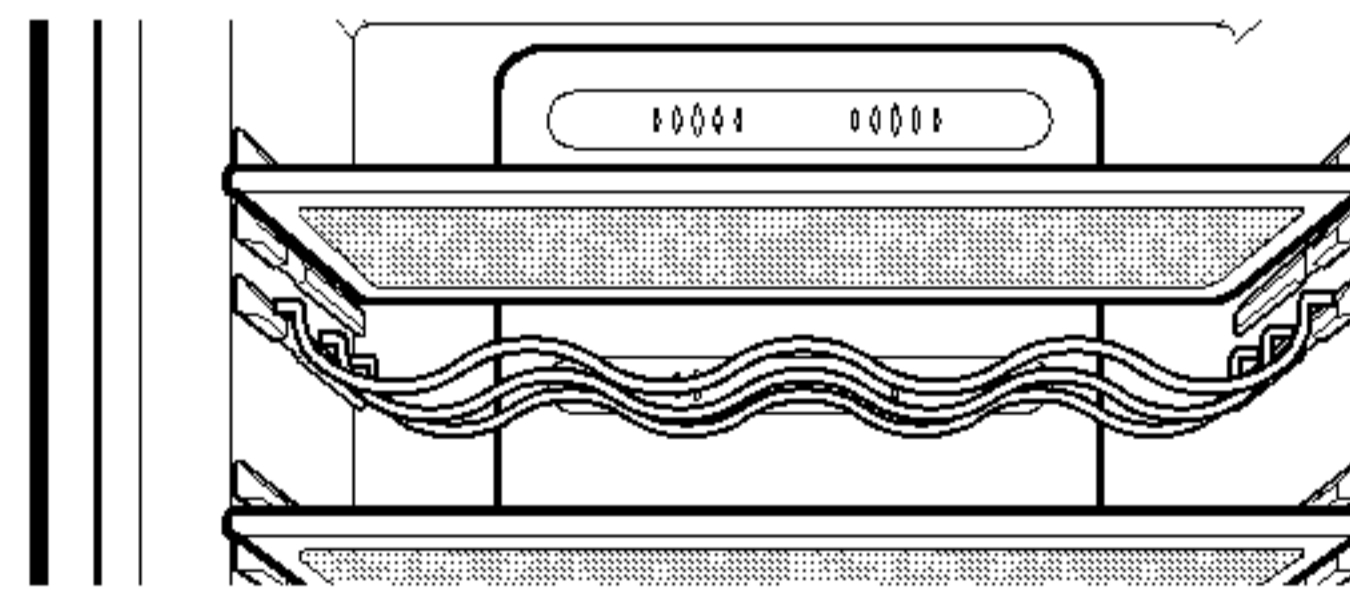

Esempio con rack

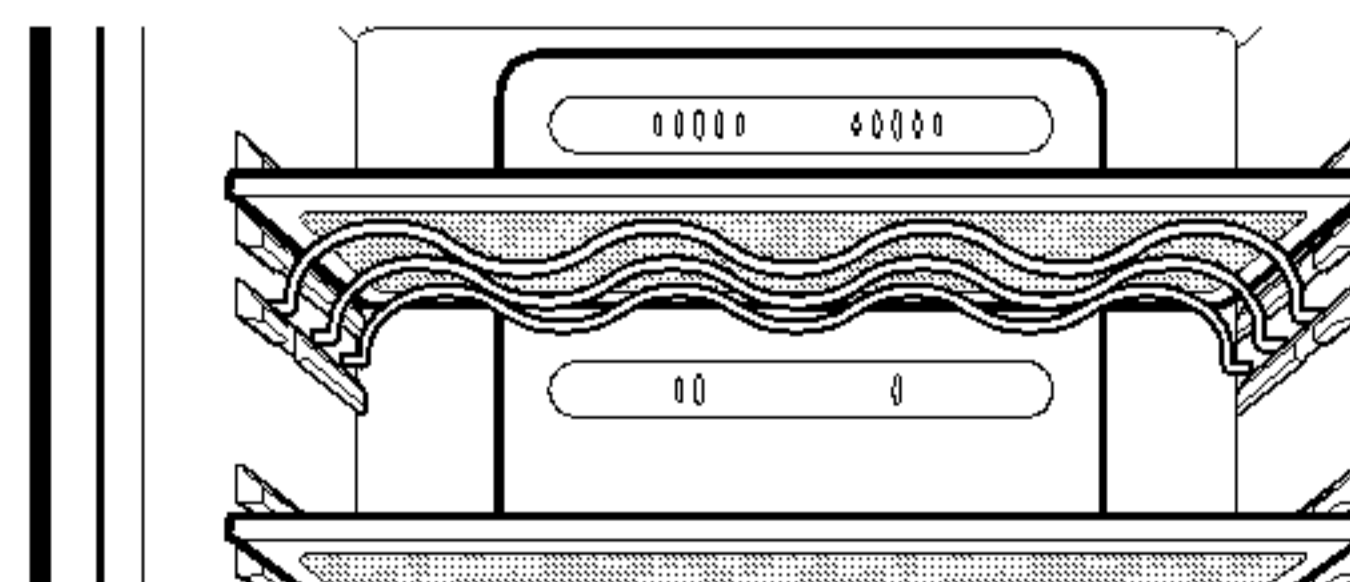

Esempio senza rack

▲ **Attenzione**

Conservazione degli alimenti

- Non conservare alimenti che potrebbero andare a male facilmente a basse temperature, quali banane e meloni.
- Far sempre raffreddare gli alimenti prima di conservarli in frigorifero. L'inserimento di alimenti caldi nel frigorifero/congelatore potrebbe rovinare gli altri alimenti e aumentare i consumi elettrici
- Conservare gli alimenti sempre in un contenitore chiuso, per evitare l'evaporazione di condensa e mantenere intatto il sapore degli alimenti.
- Non ostruire le aperture di ventilazione con gli alimenti. Una corretta circolazione dell'aria aiuta a mantenere uniforme la temperatura all'interno del frigorifero/congelatore.
- Non aprire la porta frequentemente. L'apertura della porta provoca l'ingresso calda e il conseguente innalzamento della temperatura.
- Per permettere una più agevole regolazione della temperatura, non collocare gli alimenti vicino al selettore di regolazione della temperatura.
- Non collocare mai un numero eccessivo di alimenti sul rack della porta per evitare che la porta non possa chiudersi correttamente.
- Non conservare bottiglie nello scomparto congelatore per evitare che possano scoppiare una volta congelate.
- Non ricongelare alimenti già scongelati per evitare che perdano il loro sapore e il loro valore nutritivo.
- Non conservare nel frigorifero prodotti farmaceutici e per uso scientifico o altri prodotti sensibili alla temperatura. I prodotti che devono essere conservati in ambienti a temperatura controllata non possono essere collocati nel frigorifero.

- Il cestello montato sulla porta del congelatore, contrassegnato con (**) ha una temperatura di -12°C ed è indicato per gli alimenti che devono essere rapidamente congelati.
- Per congelare rapidamente alimenti appena acquistati, collocarli nel cassetto centrale del frigorifero, quindi premere il pulsante Super Freezer.

Nota

L'installazione del frigorifero/congelatore in un luogo caldo e umido, l'apertura frequente della porta e la conservazione di una quantità elevata di verdure può provocare la formazione di condensa e influire sulle prestazioni dell'unità stessa. Rimuovere la condensa con un panno anti-polvere.

Informazioni generali

Assenza di corrente

- Un'assenza di corrente di 1-2 ore non provoca alcun danno agli alimenti conservati. Evitare di aprire e chiudere la porta troppo frequentemente.

Spostamento del frigorifero/ congelatore

- Rimuovere gli alimenti dal frigorifero/congelatore e fissare gli elementi mobili con del nastro.
- Ruotare le viti di livellamento fino a bloccarle in posizione prima di spostare il frigorifero/congelatore, per evitare di graffiare il pavimento o di non poter spostare l'unità agevolmente.

Tubo anticondensa

- Il tubo anticondensa è installato sul lato anteriore del frigorifero/congelatore e sulla parete di divisione tra lo scomparto frigorifero e quello congelatore ed evita la formazione di condensa.

Tubo anticondensa

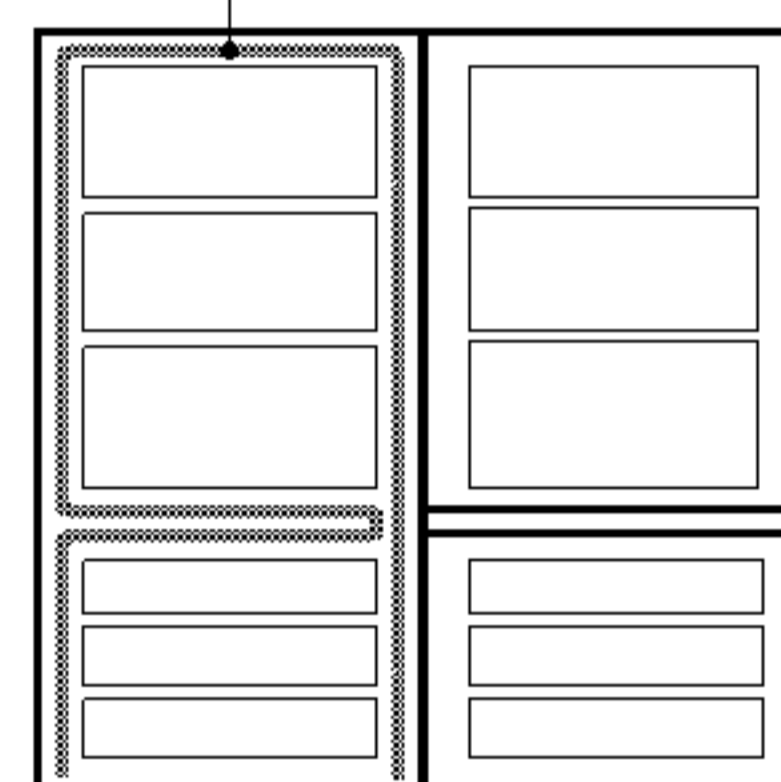

- Il frigorifero/congelatore può sembrare caldo dopo l'installazione o se la temperatura ambiente è elevata. Questa condizione è del tutto normale.

Sostituzione delle lampade

1. Scollegare il cavo di alimentazione dalla presa a muro.
2. Rimuovere il coperchio della lampadina spingendolo verso il basso e tirando all'indietro la linguetta.
3. Rimuovere la lampadina ruotandola in direzione oraria e sostituirla con una nuova.
4. Rimontare i componenti in ordine inverso.
Le specifiche della lampadina sostitutiva devono essere uguali a quelle di quella originale.

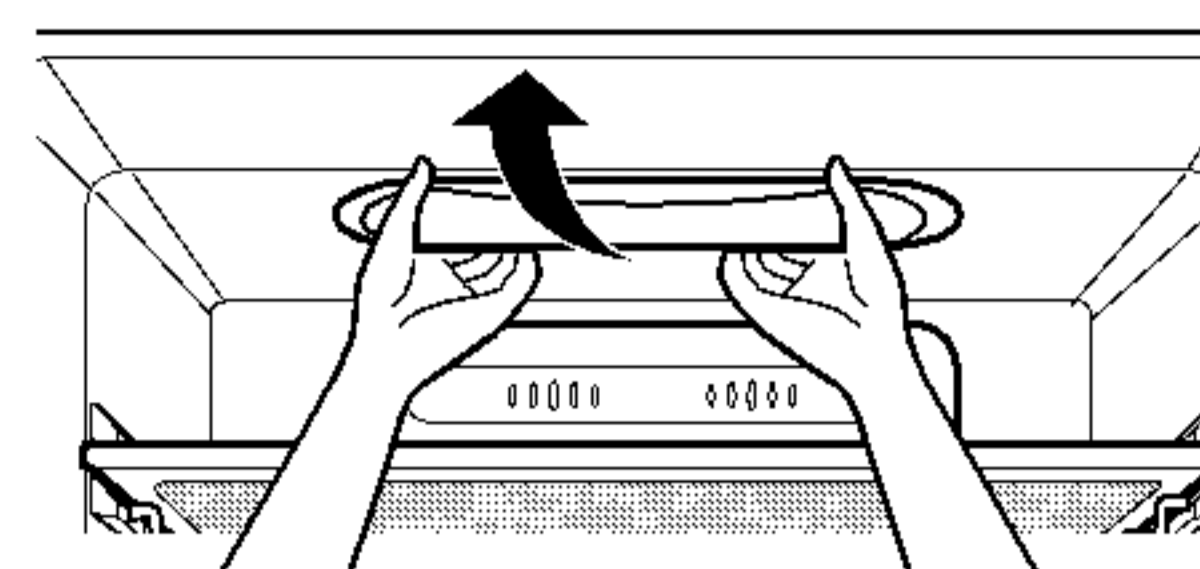

⚠ Attenzione

- Ispezionare l'O-RING, appositamente realizzato in gomma per prevenire scintillamenti.
- Non toccare la lampadina se è stata accesa per un lungo periodo di tempo perché potrebbe essere molto calda.

Nota

- La capacità della lampadina è MAX 30W.
- La lampadina rimane accesa per 7 minuti se il portello viene lasciato aperto, quindi viene spenta per sicurezza (la lampadina si riaccende se lo sportello viene nuovamente aperto).

Inversione dei portelli

- Il frigorifero/congelatore è munito di porte che possono essere invertite in modo che possano essere aperte sia da destra che da sinistra, a seconda dell'arredamento della cucina.

⚠ Attenzione

L'inversione delle porte deve essere eseguita solo da personale tecnico qualificato.

Pulizia

Prima della pulizia

Scollegare sempre il cavo di alimentazione dalla presa a muro.

Superfici esterne

Pulire le superfici esterne del frigorifero/congelatore con un panno pulito imbevuto di acqua calda o di detergente liquido. Al termine dell'operazione, rimuovere tutti i residui di detergente con un panno bagnato.

Superfici interne

Seguire le istruzioni riportate in precedenza.

Dopo la pulizia

Verificare che il cavo di alimentazione non sia danneggiato e che la spina sia correttamente inserita nella presa a muro.

⚠ Avvertenza

Asciugare sempre il frigorifero/congelatore con un panno dopo averlo lavato con acqua.
Non utilizzare sostanze abrasive, petrolio, benzene, diluente, acido idroclorurato, acqua bollente, spazzole ruvide, ecc. per evitare di danneggiare il frigorifero/congelatore.

GRIGLIA E VASSOIO DI SGOCCIOLAMENTO

1. Rimuovere la parte FORATA della GRIGLIA con un dito.
2. Asciugare l'umidità intorno alla PORTA e al VASSOIO SGOCCIOLAMENTO con un panno pulito.

Erogatore esterno

Asciugare la condensa, ecc. sulla superficie esterna dell'erogatore e sul cuscinetto dell'erogatore con un panno pulito.

Serbatoio acqua

1. Sollevare il SERBATOIO ACQUA premendo la LEVA di fissaggio sul lato inferiore del SERBATOIO ACQUA e rimuoverlo.
2. Dopo aver rimosso il CAPPuccio DEL SERBATOIO GRANDE, pulire e sciacquare il lato interno/esterno del SERBATOIO ACQUA con un detergente neutro.

Cappuccio del serbatoio (grande e piccolo)

Pulire e sciacquare i cappucci grande e piccolo del serbatoio acqua con un detergente neutro. È consigliabile pulire la parte scanalata del CAPPuccio DEL SERBATOIO con una piccola spazzola.

Gruppo valvole

Pulire e sciacquare il GRUPPO VALVOLE con una spazzola piccola. Sciacquare il lato inferiore del gruppo valvole. Montare sempre la guarnizione in gomma prima di effettuare la pulizia (per evitare perdite di acqua).

Problema
Il frigorifero/congelatore non funziona

La temperatura degli scomparti frigorifero o congelatore è troppo elevata

Vibrazioni, rumori di fondo o anomali

Presenza di ghiaccio o cristalli di ghiaccio sugli alimenti congelati

Presenza di condensa sulla superficie della struttura

Prima di rivolgersi al Centro di assistenza tecnica, consultare l'elenco riportato di seguito, per risparmiare tempo e denaro. L'elenco descrive i problemi più comuni non imputabili a difetti di materiali o lavorazione.

Possibili cause

- Il cavo di alimentazione potrebbe non essere collegato alla presa a muro.
Verificare che il cavo sia fissato saldamente.
- Fusibile di protezione della casa bruciato o scatto dell'interruttore automatico.
Verificare e/o sostituire l'interruttore automatico.
- Assenza di alimentazione.
Verificare che l'alimentazione sia presente nel resto della casa.
- Il selettore della temperatura è collocato nella posizione corrispondente all'impostazione errata.
Leggere le istruzioni riportate nella sezione dedicata alla selezione della temperatura.
- Il frigorifero/congelatore è stato collocato in prossimità di una fonte di calore.
- Temperatura esterna elevata e apertura frequente della porta.
- Porta lasciata aperta troppo a lungo.
- Pacchetto che impedisce la chiusura della porta o blocca il condotto di ventilazione nello scomparto congelamento.
- È possibile che il frigorifero/congelatore sia stato installato su una superficie irregolare che ne rende la posizione instabile.
Verificare che il frigorifero/congelatore sia correttamente allineato ruotando la vite di livellamento.
- Nella parte posteriore del frigorifero/congelatore sono stati collocati oggetti inutili.
- È possibile che la porta sia stata lasciata aperta o che qualcosa la ostruisca.
- La porta è stata aperta troppo spesso o tenuta aperta troppo a lungo.
- La presenza di ghiaccio all'interno di un pacchetto è normale.
- Questo fenomeno tende a verificarsi negli ambienti umidi. Asciugare tutti i residui di umidità con un panno asciutto.

Problema

**Accumulo di
condensa all'interno
del frigorifero/
congelatore**

**Cattivo odore
all'interno del
frigorifero**

**La porta non si
chiude
correttamente**

**La luce interna non
funziona**

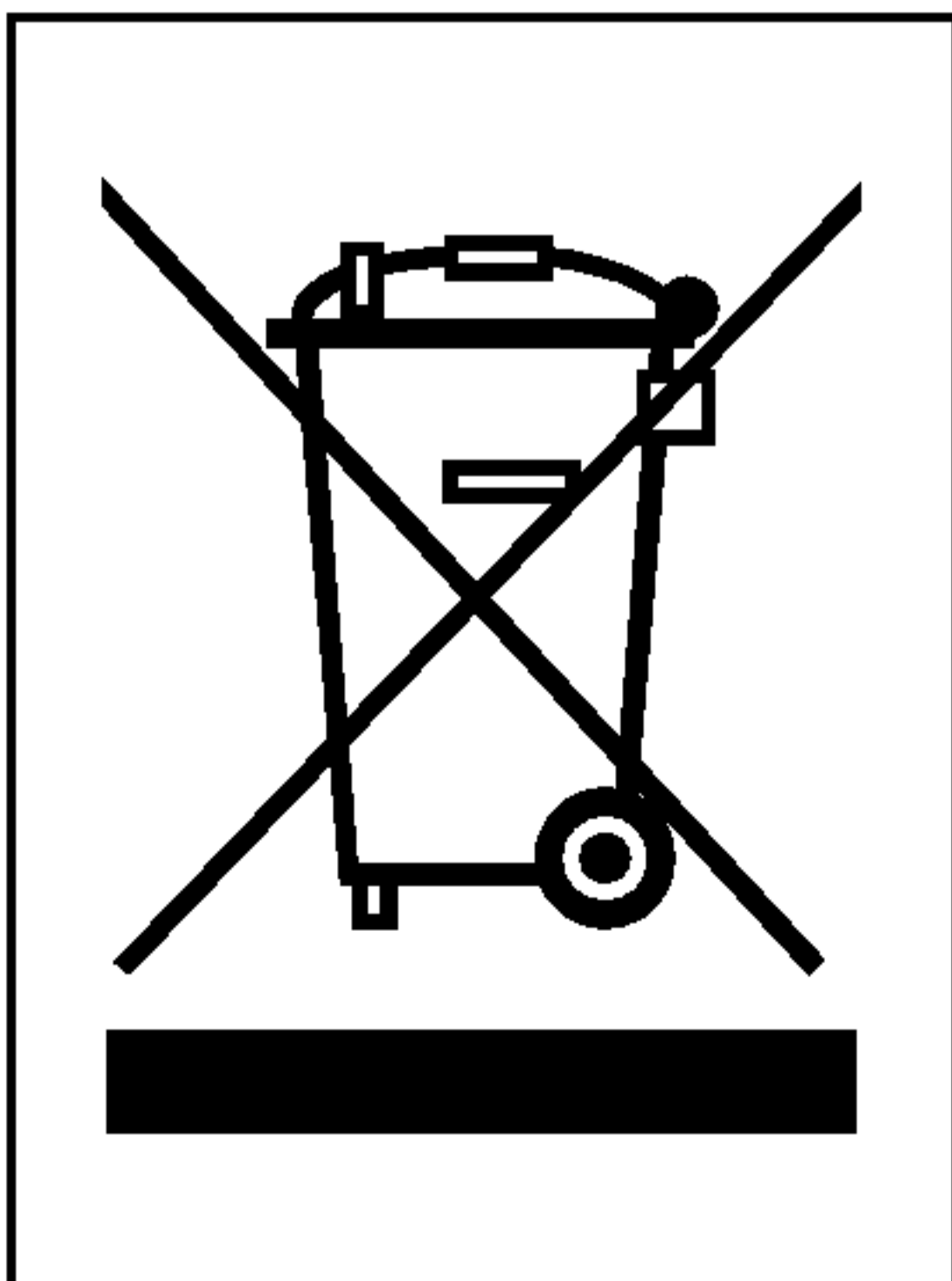

Possibili cause

- La porta è stata aperta troppo spesso o tenuta aperta troppo a lungo.
- L'aria molto umida tende a penetrare all'interno del frigorifero/congelatore quando le porte vengono aperte.
- Gli alimenti con un odore molto forte devono essere adeguatamente coperti e protetti.
- Verificare che non ci siano alimenti andati a male.
- Pulire l'interno del frigorifero/congelatore consultando le istruzioni riportate nell'apposita sezione.
- La chiusura della porta è impedita dalla presenza di un pacchetto.
Spostare il pacchetto che impedisce la chiusura della porta.
- Il frigorifero/congelatore non è collocato in una posizione piana.
Regolare le viti di livellamento.
- Il pavimento su cui poggia il frigorifero/congelatore è irregolare e provoca instabilità.
Sollevare leggermente il lato anteriore del frigorifero/congelatore con la vite di livellamento.
- Assenza di alimentazione elettrica.
- La lampadina deve essere sostituita.
Per effettuare questa operazione, consultare le istruzioni riportate nell'apposita sezione.

SMALTIMENTO DELLE APPARECCHIATURE OBSOLETE

1. Quando su un prodotto è riportato il simbolo di un bidone della spazzatura barrato da una croce significa che il prodotto è coperto dalla direttiva europea 2002/96/EC.
2. Tutti i prodotti elettrici ed elettronici dovrebbero essere smaltiti separatamente rispetto alla raccolta differenziata municipale, mediante impianti di raccolta specifici designati dal governo o dalle autorità locali.
3. Il corretto smaltimento delle apparecchiature obsolete contribuisce a prevenire possibili conseguenze negative sulla salute umana e sull'ambiente.
4. Per informazioni più dettagliate sullo smaltimento delle apparecchiature obsolete, contattare il comune, il servizio di smaltimento rifiuti o il negozio in cui è stato acquistato il prodotto.



LG Twin Tower, 20, Yoido-Dong, Youngdungpo-Gu, Seoul, 150-721, Korea.
<http://www.lge.com>