



C3300

BRUKSANVISNING

SVENSKA / NORSK / DANSK / SUOMI





NOTERA ATT DEN HÄR MANUALEN TILL VISS DEL
KAN SKILJA SIG FRÅN MOBILEN BEROENDE PÅ
MOBILENS PROGRAMVARA OCH OPERATÖREN.

C3300 BRUKSANVISNING



Kassering av din gamla apparat

1. När den här symbolen med en överkryssad soptunna på hjul sitter på en produkt innebär det att den regleras av European Directive 2002/96/EC.
2. Alla elektriska och elektroniska produkter bör kasseras via andra vägar än de som finns för hushållsavfall, helst via för ändamålet avsedda uppsamlingsanläggningar som myndigheterna utser.
3. Om du kasserar din gamla apparat på rätt sätt så bidrar du till att förhindra negativa konsekvenser för miljön och människors hälsa.
4. Mer detaljerad information om kassering av din gamla apparat kan fås av kommunen, renhållningsverket eller den butik där du köpte produkten.

Säkerhet

Läs igenom följande information. Att inte ta hänsyn till denna säkerhetsinformation kan vara olagligt eller medföra risk för skada.

Varning

- Mobiltelefoner ska alltid vara avstängda i flygplan.
- Använd inte en handhållen mobil när du kör bil.
- Använd inte mobilen i närheten av bensinstationer, bränsledepåer, kemiska fabriker eller nära platser där sprängningsarbeten pågår.
- För din egen säkerhets skull, använd endast batterier och laddare av originalfabrikat.
- Ta inte i mobilen med våta händer när den laddas. Det kan orsaka elektriska stötar eller allvarliga skador på mobilen.
- Förvara mobilen på ett säkert ställe utom räckhåll för barn. Den innehåller små delar som kan orsaka kvävning.

Varning

- Sätt inte på mobilen på platser där det är förbjudet att använda den på grund av speciella föreskrifter. Använd till exempel inte mobilen på sjukhus eftersom medicinsk utrustning kan påverkas.
- I vissa mobilnät är inte nödsamtal tillgängliga. Var därför aldrig helt beroende av mobilen för nödsamtal.
- Använd endast originaltillbehör för att undvika att mobilen skadas.
- Alla radiosändare riskerar att störa elektronik i närheten. Mobilen kan även orsaka mindre störningar av tv-apparater, radio, datorer, osv.
- Gamla batterier ska kastas enligt gällande lagstiftning och lokala föreskrifter.
- Ta inte isär mobilen eller batteriet.

Exponering för radiovågor och information om SAR (Specific Absorption Rate)

C3300 är tillverkad enligt gällande säkerhetskrav när det gäller exponering för radiovågor. Dessa krav utgår från riktlinjer som baseras på vetenskapliga rön för tillgodoseende av säkerhetsmarginaler som garanterar säkerheten för alla, oavsett ålder och hälsa.

- Exponeringsstandarden för trådlösa mobiltelefoner mäts i måttenheten Specific Absorption Rate, eller SAR. SAR har mätts i standardanvändarpositioner när mobilen sänder med högsta certifierade effekt i alla testade frekvensband.
- LG:s olika telefonmodeller kan ha olika SAR-värde, men de är alla utvecklade för att uppfylla kraven för exponering av radiovågor.
- Det av ICNIRP (the International Commission on Non-Ionizing Radiation Protection) rekommenderade gränsvärdet för SAR är 2 watt/kg i genomsnitt per tio (10) gram vävnad.
- Det högsta SAR-värdet som uppmättes för denna telefonmodell när den testades enligt DAS4 för användning vid örat var 1.05watt/kg (10 g).
- SAR-värdet för mobiltelefoner som används av allmänheten i länder som antagit gränsvärdena för SAR är 1,6 watt/kg i genomsnitt per ett (1) gram vävnad. Detta värde rekommenderas av IEEE.

Skötsel och underhåll

Varning! Använd endast batterier, laddare och tillbehör som är godkända för användning med denna mobil. Annars kan det hända att garantin inte gäller, dessutom kan det vara farligt.

- Plocka inte isär mobilen. (Eventuella reparationer ska utföras av behörig servicetekniker.)
- Använd inte mobilen i närheten av elapparater, t.ex. tv- och radioapparater eller datorer.
- Förvara inte mobilen i närheten av värmekällor som t ex element eller spisar.
- Tappa inte mobilen i golvet.
- Utsätt inte mobilen för mekaniska vibrationer eller stötar.
- Telefonhöljets yta kan skadas om den täcks med plastfilm eller liknande.
- Använd inga starka kemikalier (alkohol, bensen, thinner, osv.) eller lösningsmedel när du rengör mobilen. Det kan medföra brandrisk.
- Utsätt inte mobilen för stora mängder rök eller damm.
- Förvara inte mobilen i närheten av kreditkort eller resebiljetter, den kan skada informationen på magnetremsorna.
- Vassa föremål kan skada displayen.
- Utsätt inte mobilen för vätska eller fukt.
- Var försiktig när du använder tillbehör som t ex headset.

Riktlinjer för säker och effektiv användning

- Om du lägger mobilen i fickan eller väskan utan att täcka över mobilens uttag (strömstift) kan metallföremål (som ett mynt, gem eller en penna) orsaka kortslutning i mobilen. Täck alltid över uttaget när det inte används.
- Placera aldrig mobilen i mikrovågsugnen eftersom batteriet riskerar att explodera.
- Endast behörig personal bör utföra service på mobilen och dess tillbehör. Felaktig installation eller service kan orsaka olyckor och därmed göra garantin ogiltig.
- Använd inte mobilen om antennen är skadad. Om en skadad antenn kommer i kontakt med huden kan det orsaka en lätt brännskada. Kontakta ett LG-auktoriserat servicecenter för att byta ut den skadade antennen.
- På mobilens etikett finns information om kundstöd. Ta inte bort etiketten.

Effektiv användning

För bästa prestanda och längsta batteridrifttid:

- Håll mobilen på samma sätt som en normal telefon under samtal. Tala direkt in i mikrofonen men rikta antennen bort från huvudet. Om antennen kan dras ut ska den vara i utdraget läge under samtal.
- Vidrör inte antennen under samtal. Om du håller i antennen kan ljudkvaliteten försämrans och batteritiden förkortas.
- Om mobilen stöder infraröd överföring, rikta aldrig den infraröda strålen mot någons ögon.

Elektroniska enheter

Alla mobiltelefoner riskerar att störa elektronik i närheten.

- Använd till exempel inte mobilen på sjukhus eftersom medicinsk utrustning kan påverkas. Placera aldrig mobilen i närheten av en pacemaker, till exempel i bröstfickan.
- Mobiltelefoner kan orsaka störningar på vissa hörapparater.
- Mobilen kan även orsaka mindre störningar på tv-apparater, radio, datorer, osv.
- Den får inte böjas, repas eller utsättas för statisk elektricitet.

Bilkörning

Kontrollera vilka regler som gäller för användning av mobil under bilkörning.

- Använd inte en handhållen mobiltelefon när du kör bil, använd handsfree istället.
- Ägna all uppmärksamhet på körningen.
- Använd handsfree-utrustning om sådan finns.
- Stanna helst bilen när du ska ringa eller ta emot ett samtal.
- Mobilens radiovågor kan påverka delar av elektroniken i bilen, till exempel bilstereo eller säkerhetsutrustning.
- När du kör bil ska du inte lägga mobilen eller placera handsfree-utrustningen i närheten av airbagen. Om trådlös utrustning är felaktigt installerad och airbagen aktiveras kan det orsaka allvarliga skador.

Sprängningsarbeten

Använd inte mobilen i närheten av plats där sprängningsarbeten pågår. Följ de säkerhetsföreskrifter som finns.

Brandfarliga miljöer

- Använd inte mobilen på bensinstationer, eller i närheten av bensin eller brandfarliga kemikalier.
- Transportera eller förvara inte brandfarliga gaser, vätskor eller sprängämnen tillsammans med din mobiltelefon i bilen.

När du flyger

Mobiltelefoner kan orsaka störningar i flygplan.

- Stäng av din mobiltelefon innan du går ombord.
- Använd heller inte mobilen på marken utan tillstånd från flygpersonalen.

Laddning och skötsel av batteriet

- Du behöver inte ladda ur batteriet helt innan du laddar upp det. Till skillnad från andra batterier påverkas inte batteriets prestanda.
- Använd endast batterier och batteriladdare från LG. Laddare från LG är konstruerade för att maximera batteriets livslängd.
- Plocka inte isär batteriet eller kortslut det.
- Se till att batteriets metallkontakter är rena.

- Byt ut batteriet när prestandan inte längre är tillräcklig. Batteriet kan laddas hundratals gånger innan det behöver bytas ut.
- Om batteriet inte har använts under en längre period bör det laddas för att ge full effekt.
- Utsätt inte batteriladdaren för direkt solljus och använd den inte i utrymmen med hög luftfuktighet, t.ex. badrum.
- Förvara inte batteriet på varma eller kalla platser, detta kan försämra prestandan.

Nätverkstjänster

- Vissa tjänster och funktioner som beskrivs i den här användarhandboken är beroende av nät eller abonnemang. Det innebär att alla menyer kanske inte finns tillgängliga i din mobil. Kontakta operatören om du vill ha mer information om ditt abonnemang.

C3300 BRUKSANVISNING

C3300 översikt	10	Samtalsreg.	21
Mobilens delar	10	Missade samtal	21
Symboler	13	Mottagna samtal	21
Komma igång	14	Uppringda samtal	21
Sätta i SIM-kortet och batteriet	14	Rensa senaste samtal	21
Ladda batteriet	15	Samtalskostnad	21
Koppla bort batteriladdaren	15	Samtalslängd	21
Användning	16	Visa samtalskostnad	21
Ringa ett samtal	16	Inställningar	21
Justera volymen	16	GPRS-information	22
Besvara ett samtal	16	Samtalslängd	22
Skriva text	17	Datavolym	22
Menyträd	19	Verktyg	23
Profiler	20	Miniräknare	23
Aktivera	20	Enhetskonverterare	23
Anpassa	20	Världstid	23
Ändra namn	20	Diktafon	23
		Spela in	23
		Visa lista	23

Minnesstatus	23	Inkorgen	29
Kalender	24	Utkorgen	30
Namn	24	Utkast	31
Sök	24	Lyssna på röstmeddelande	31
Lägg till ny	24	Informationstjänst	31
Samtalsgrupper	24	Läs	31
Snabbuppringning	25	Ämnen	31
Inställningar	25	Mallar	31
Kopiera alla	25	Textmall	31
Ta bort alla	26	MMS-mall	32
Information	26	Signatur	32
Kalender	26	Inställningar	32
Lägg till ny	27	SMS	32
Visa	27	MMS	32
Visa alla	27	Röstbrevlådecenter	33
Ta bort senaste	27	Informationstjänst	33
Ta bort alla	27	Push-meddelanden	33
Anteckning	27	Kamera	34
Meddelanden	28	Ta foto	34
Skriv SMS	28	Ta foto med bakgrund	34
Skriv MMS	28	Ta bildsekvens	34
		Album	34

Innehåll

Alla foton	34	Samtal väntar	38
Generella foton	35	Minutton	38
Ramfoton	35	Automatisk återuppringning	38
Telefonboksbilder	35	Säkerhetsinställningar	38
Inställningar	35	PIN-kodsbegäran	38
Minnesstatus	35	Telefonlås	38
Töm album	35	Samtalsspärr	38
Spara automatiskt	35	Fast nummer	39
Inställningar	36	Ändra Kod	39
Alarmklocka	36	Nätinställningar	39
Datum och tid	36	Automatisk	39
Ange datum	36	Manuellt	39
Datumformat	36	Önskad	39
Ange tid	36	Återställ inställningar	39
Tidsformat	36	GPRS-inställning	40
Telefoninställningar	36	Vid påslagning	40
Visa inställningar	36	Vid behov	40
Språk	36	Tjänst	41
Samtalsinställningar	37	Internet	41
Vidarekoppl.	37	Hem	41
Svarsläge	37	Bokmärken	41
Sänd nummer	37	Profiler	41

Gå till URL	43
Cacheinställningar	43
Cookies-inställningar	43
Säkerhetscertifikat	43
Återställ profiler	43
Webbläsarversion	43
SIM-tjänst	43
Hämtat	44
Spel mm.	44
Bilder	45
Ljud	45
Tillbehör	46
Teknisk information	47

Mobilens delar

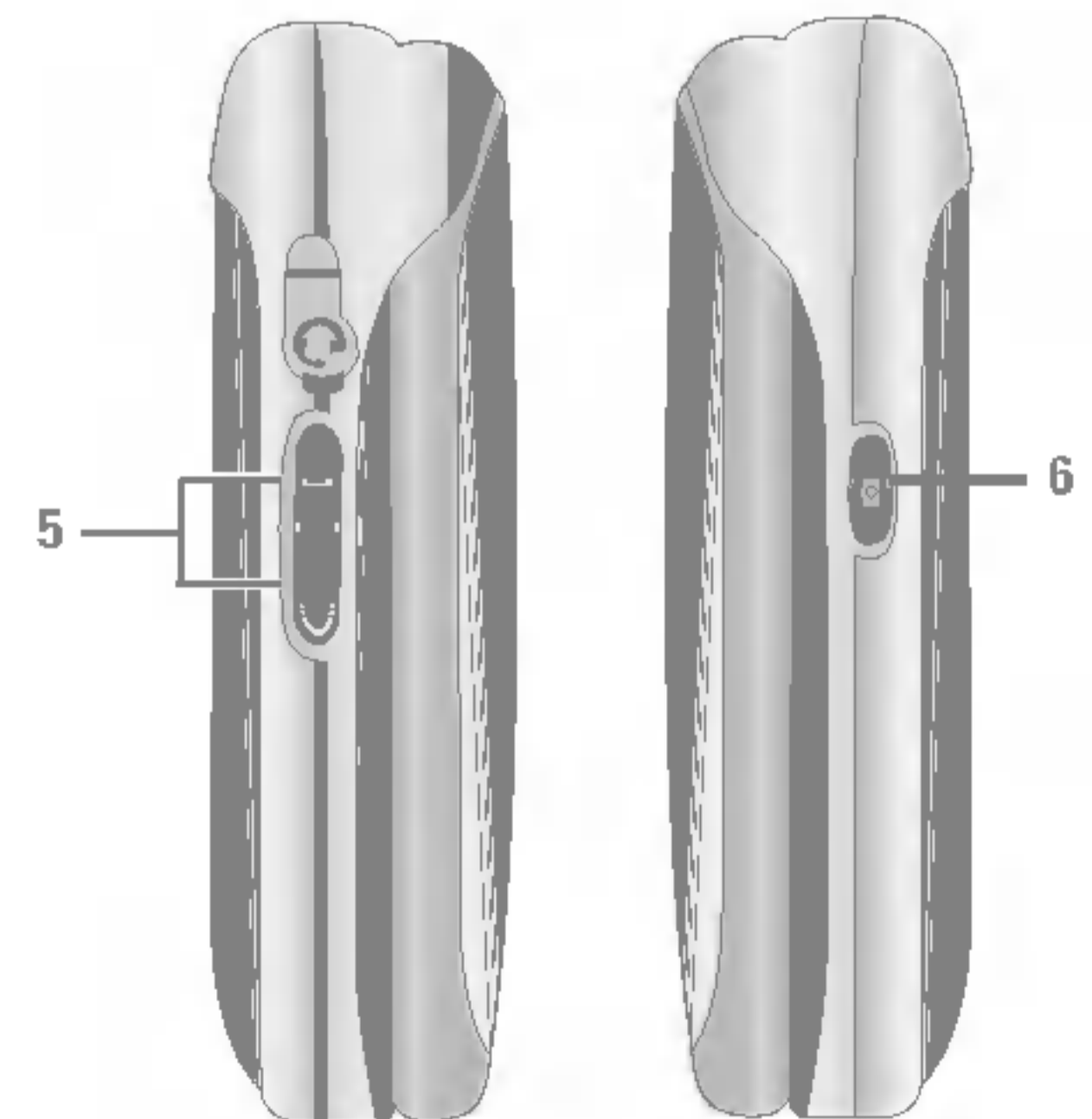
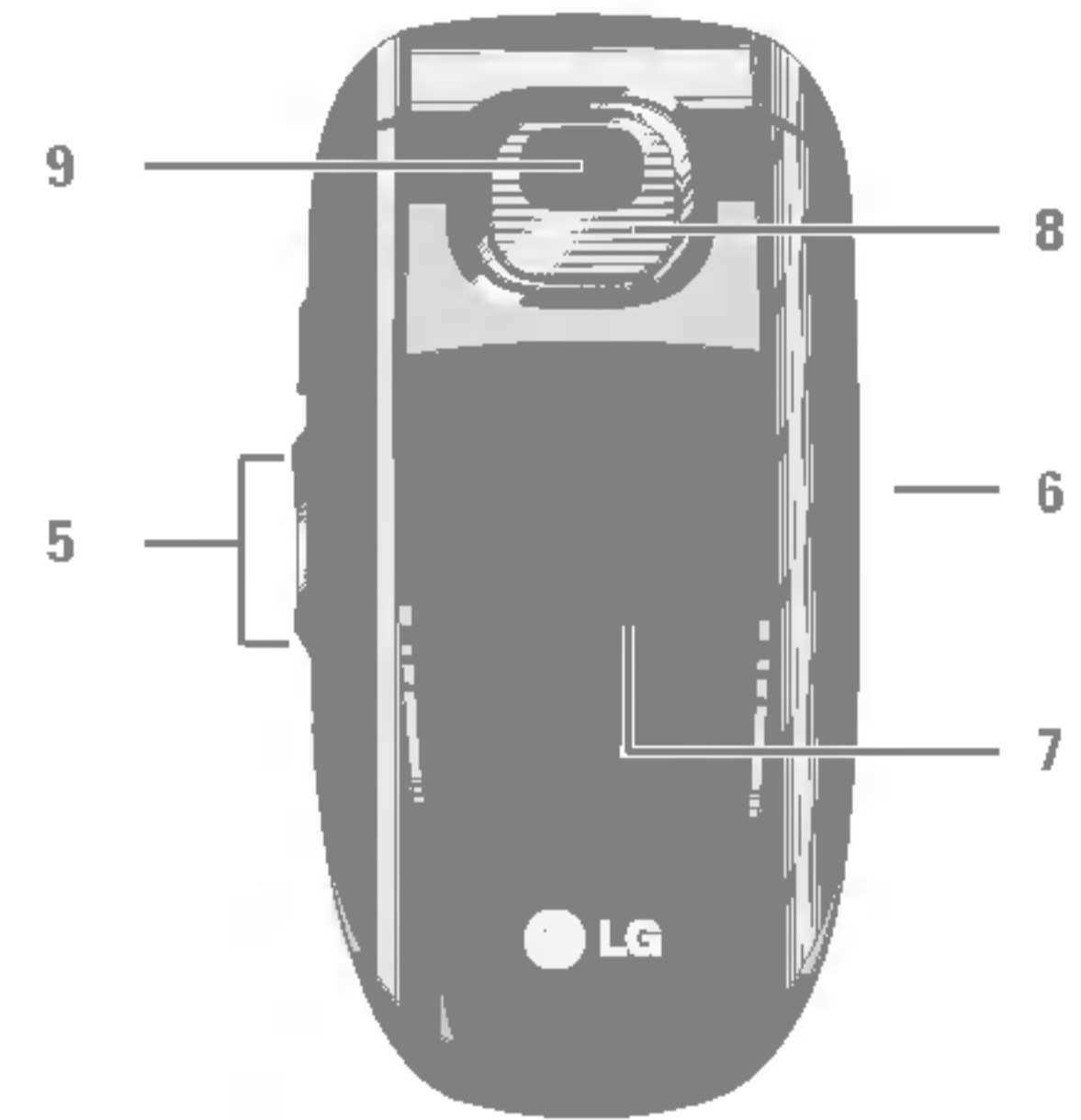





1. Hörlur**2. Huvudskärm**

- **Överst:** Signalstyrka, batterinivå och olika funktioner
- **Nederst:** Funktionsknappar

3. Alfnumeriska knappar

- **I viloläge:** Ange nummer som du vill ringa

Håll ned

-  – Utlandssamtal
-  – Aktivera meny för röstbrevlådecenter
-  till  – Snabbuppringning
-  – Du kan aktivera vibrationsläget genom att trycka på och hålla ned den vänstra knappen.



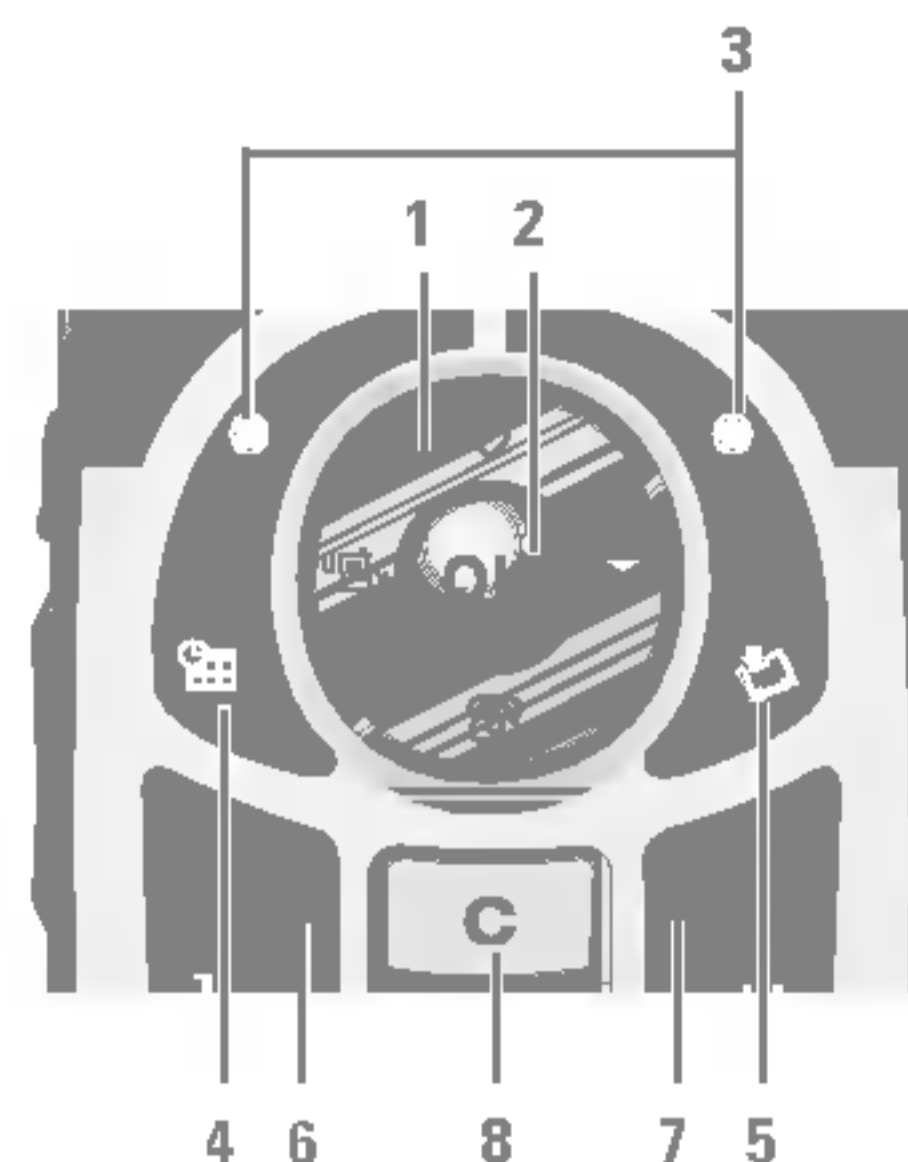

- **I redigeringsläge:** Ange nummer och tecken

4. Mikrofon**5. Sidoknappar**

- **I viloläge (öppen):** Tangenttonens volym
- **På meny:** Bläddra upp och ner
- **Under ett samtal:** Hörlursvolym

6. Sidoknapp för kamera**7. Liten skärm****8. Blixt****9. Kameralins****1. Styrknapp**

- **I viloläge:**

-  **Kort:** Favoritlista
-  **Kort:** Kontaktlista
-  **Kort:** Meddelandelista
-  **Kort:** Profillista
-  **Håll ned:** Aktivera/avaktivera vibrationsläget

- **På meny:** Bläddra upp och ner

2. Bekräfta**3. Funktionsknappar**

- Med de här knapparna utför du de funktioner som visas längst ner på skärmen.

4. Snabbknapp för Kalender

- Aktivera menyn Kalender direkt.

5. Snabbknapp för Hämta

- Tryck på den här knappen för att gå till menyn Hämta direkt i viloläge.

6. Sändknapp

- Ring upp telefonnummer och besvara samtal.
- **I viloläge:** Visar senast uppringda nummer, mottagna och missade samtal.

7. Avsluta

- Sätta på/stänga av (håll ned)
- Avsluta eller avvisa samtal.





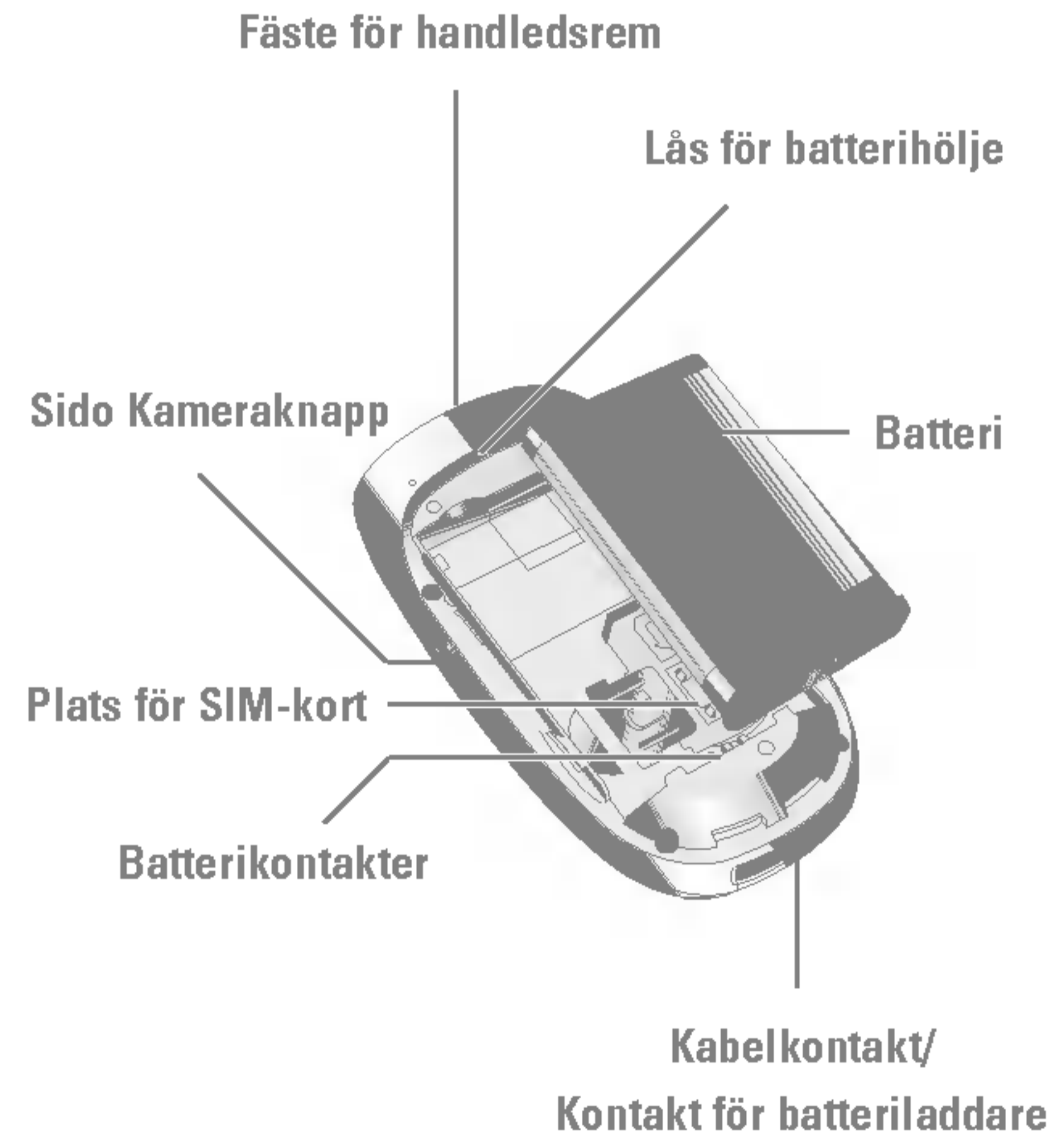



8. Raderingsknapp

Baksida











På displayen visas flera olika symboler. De beskrivs nedan.

Symboler

Symbol/indikator	
	Visar signalstyrkan i mobilnätet på den aktuella platsen.*
	Samtal är uppkopplat.
	Visar att du använder en roamingtjänst.
	Alarmklockan har ställts in och är PÅ.
	Visar batteriets laddningsnivå.
	Du har fått ett textmeddelande.
	Du har fått ett röstmeddelande.
	Kalendernotering.

- ! Anmärkning** * Samtalskvaliteten kan variera beroende på täckningen. När signalstyrkan markeras med mindre än två streck kan det periodvis bli tyst i luren, samtalet kan brytas eller så kan ljudet försämrats. Använd streckmarkeringarna för nät som en indikator för hur bra täckningen är. När inga streck visas har du ingen täckning alls, vilket innebär att du inte kan ansluta till nätet och använda mobilen till någon tjänst (samtal, meddelanden etc.).

Symbol/indikator	
	Profilen Endast vibration är aktiv.
	Profilen Allmän är aktiv.
	Profilen Hög är aktiv.
	Profilen Tyst är aktiv.
	Profilen Headset är aktiv.
	Samtal är vidarekopplade
	Visar att mobilen är uppkopplad till WAP.
	Visar att du är ansluten med GPRS.

Sätta i SIM-kortet och batteriet

1. Ta av batterihöljet

Stäng av mobilen innan du tar ur batteriet.

Tryck på låset för batteriet och skjut batterihöljet mot mobilens nedre del. Ta sedan av batterihöljet.

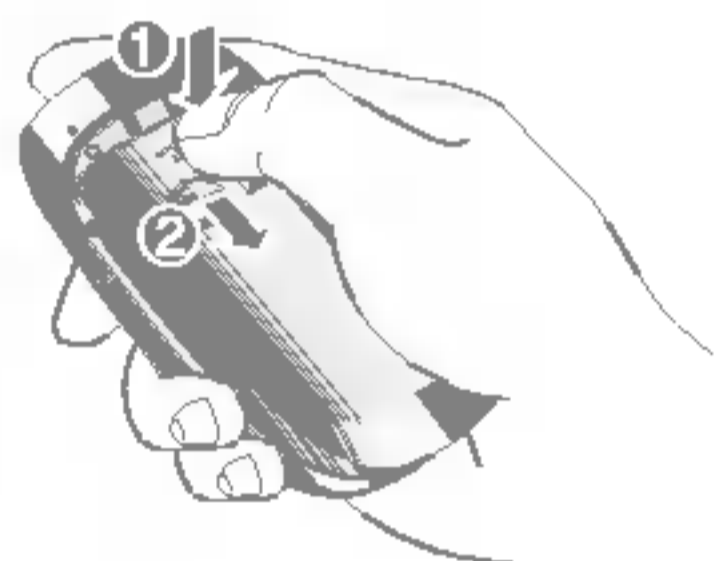

ⓘ Anmärkning Om mobilen är påslagen när batteriet tas ur kan det skadas.

2. Ta ur batteriet.

Håll i batteriets övre kant och ta ut batteriet ur batterifacket.

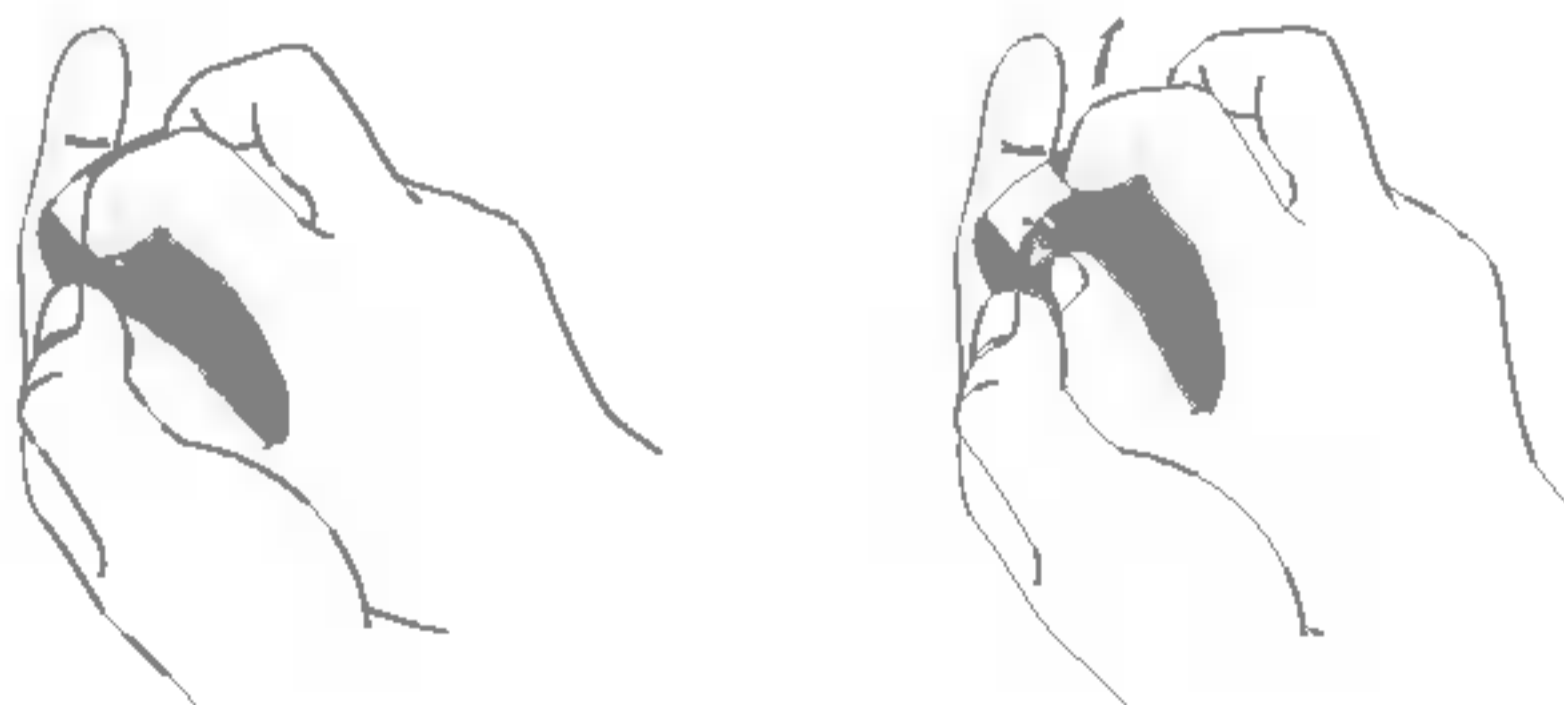

3. Installera SIM-kortet.

Sätt i SIM-kortet i hållaren med metallkontakterna nedåt. Se till att SIM-kortet är fullständigt inskjutet i hållaren. För att ta bort SIM-kortet, tryck försiktigt på det och dra ut det.

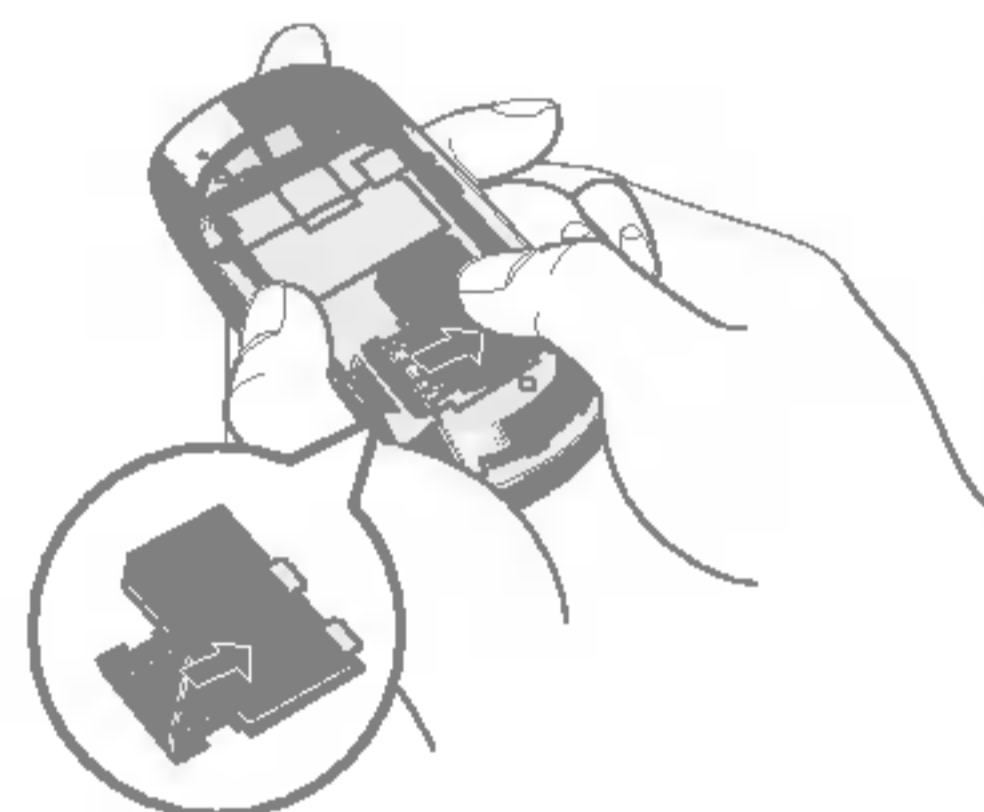

Insättning av SIM-kort

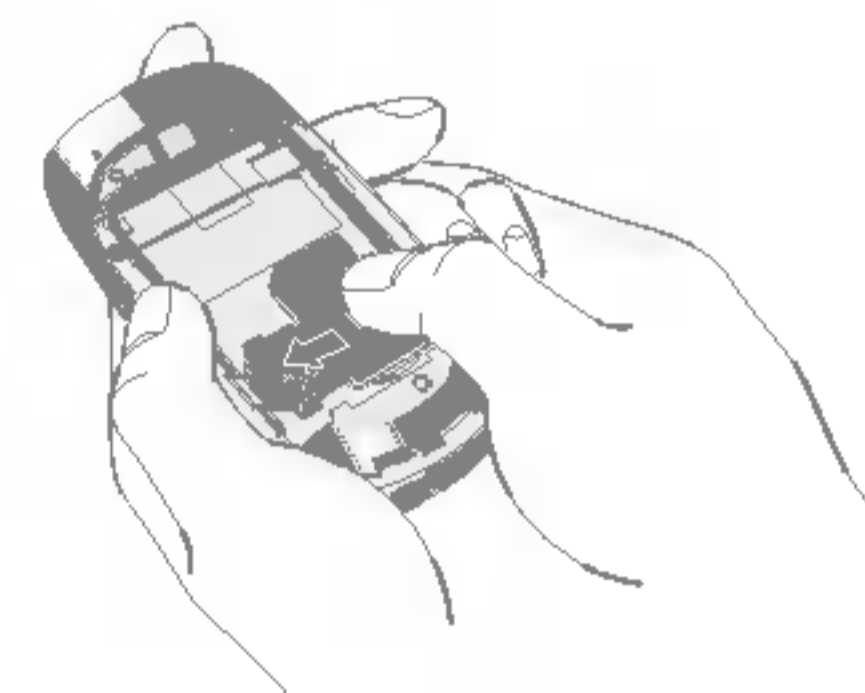

Borttagning av SIM-kort

ⓘ Anmärkning SIM-kortets metallkontakter kan lätt skadas av repor. Var därför försiktig när du hanterar och sätter i SIM-kortet. Följ anvisningarna som följer med SIM-kortet.

4. Installera batteriet.

Sätt i batteriets nedre del först i den nedre delen av batterifacket. Tryck ned batteriets övre del tills det klickar på plats.

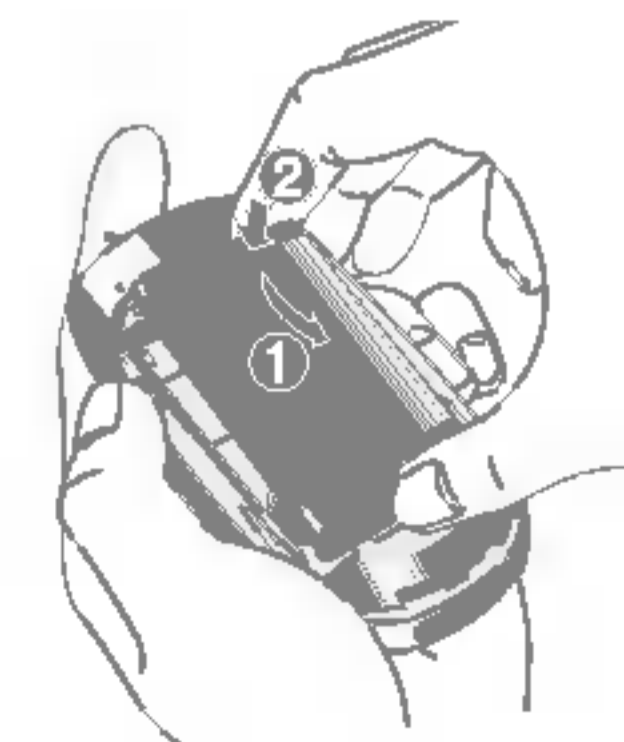

5. Sätt tillbaka batterihöljet

Sätt batterihöljet mot mobilen och skjut det på plats tills låset klickar.



Ladda batteriet

Innan du kan ansluta batteriladdaren till mobilen måste du först sätta i batteriet.

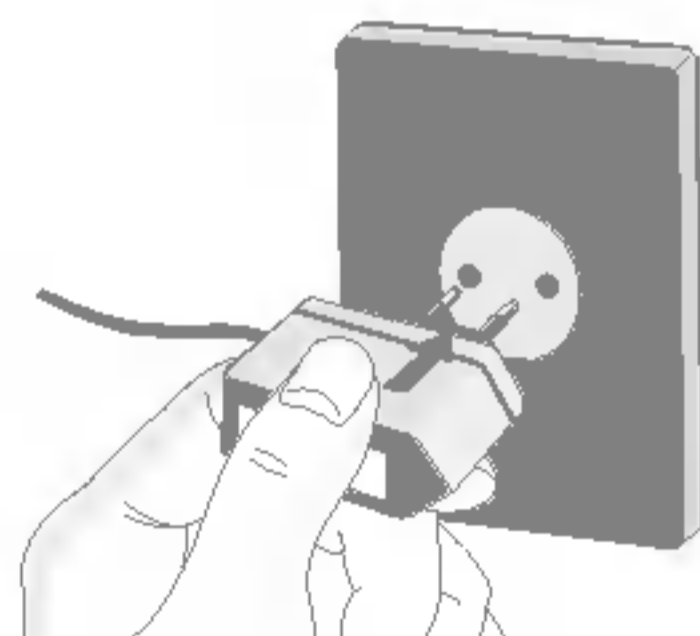
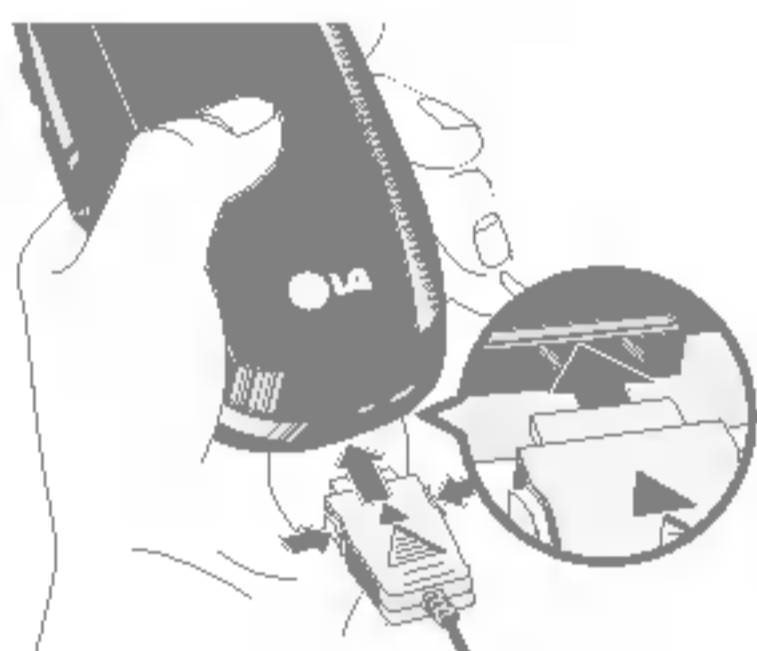

1. Se till att batteriet är fulladdat innan du använder mobilen.
2. Med pilen mot dig som bilden visar, skjuter du in kontakten på batteriladdaren i uttaget i mobilens nederdel tills den klickar på plats.
3. Anslut batteriladdarens stickkontakt till ett nätuttag. Använd endast batteriladdaren som medföljer mobilen.
4. När batteriet är fulladdat stannar staplarna på batteriindikatorn.

- ! Varning**
- Använd inte våld när du sätter i kontakten eftersom detta kan skada mobilen eller batteriladdaren.
 - För in batteriladdaren vertikalt i vägguttaget.

- Om du använder en batteriladdare utomlands måste du använda en tillhörande kontaktadapter för rätt konfiguration. nt plug adaptor for the proper configuration.
- Ta inte bort batteriet eller SIM-kortet under pågående laddning.

- ! Varning**
- Dra ur strömsladden och laddaren vid åskväder för att undvika elektriska stötar eller brand.
 - Se till att batteriet inte kommer i kontakt med vassa föremål, t.ex. naglar eller ett djurs tänder. Det kan medföra brandrisk.
 - Du får inte ringa eller ta emot samtal när mobilen laddas, eftersom det kan orsaka kortslutning och/eller elektriska stötar eller brand. and/or cause electric shock or fire.





Koppla bort batteriladdaren





Koppla bort batteriladdaren från mobilen genom att trycka in kontaktens sidoknappar såsom bilden visar.

Användning

Ringa ett samtal

1. Slå på mobilen.
2. Slå telefonnumret inklusive riktnummer. För att ändra en siffra, tryck på vänster/höger pilknapp för att flytta markören eller tryck på  för att radera en siffra i taget.
 - ▶ Tryck på och håll ned  om du vill radera hela numret.
3. Tryck på  för att ringa.
4. Tryck på  när du har pratat färdigt.

Ringa ett samtal med hjälp av lurknappen

1. Tryck på lurknappen . De senast inkomna, utgående och missade samtalen visas.
2. Välj nummer med pilknapparna.
3. Tryck på .

Utlandssamtal

1. Håll ner  för internationellt prefix. "+" tecknet kan ersätta den internationella landskoden.
2. Knappa in landsnumret, riktnummer och telefonnummer.
3. Tryck på .

Avsluta ett samtal

För att avsluta samtalet, tryck på .

Ringa ett samtal från Kontaktlistan





I telefonboken kan du spara namn och telefonnummer. Du kan välja om du vill spara nummer på SIM-kortet eller i mobilen. Du kan ringa upp ett nummer direkt från telefonboken. Läs mer på sid 24.

Justera volymen

Om du vill justera volymen under samtalets gång använder du knapparna på sidan av mobilen. I passningsläget kan du justera knappljudet med hjälp av sidoknapparna.

Besvara ett samtal

När du får ett samtal ringer mobilen och den blinkande telefonikonen visas på skärmen. Om det nummer som samtalet kommer ifrån redan finns i minnet visas telefonnumret (eller ett namn om numret sparats i adressboken).

1. Besvara ett inkommande samtal genom att fälla upp luckan och trycka på  eller den vänstra funktionsknappen. Om menyalternativet Valfri knapp (meny 7.4.2) har ställts in på  kan du besvara samtalet genom att trycka på valfri knapp, förutom  eller den högra funktionsknappen.
2. För att avsluta samtalet, stäng mobilen eller tryck .

! Anmärkning Du kan svara på ett samtal samtidigt som du använder Adressbok eller andra funktioner.

Enbart vibration (snabb)

Du kan aktivera vibrationsläget genom att trycka på och hålla ned den vänstra knappen.

Signalstyrka

Om du är inomhus kan mottagningen förbättras om du ställer dig nära ett fönster. Du kan se vilken styrka din signal har på signalindikatorn () på telefonskärmen.

Skriva text

Du kan skriva både siffror och bokstäver med knappsatsen. När du t.ex. sparar namn i adressboken, skriver meddelanden och skapar händelser i kalendern måste du skriva text.

Det finns flera olika sätt att skriva in text:

! Anmärkning I vissa fält fungerar endast ett textinmatningsläge (t.ex. telefonnummer i adressboks-fält).

Välja textläge

1. När du befinner dig i ett textfält visas vilket textläge som är aktivt längst ned till höger på displayen.
2. Tryck på  om du vill byta läge. De tillgängliga lägena ändras.

Använda T9



I T9-läget, som innebär textinmatning med igenkänning, kan du enkelt skriva ord med ett minimalt antal knapptryckningar. När du trycker på en knapp visas de tecken som du med viss sannolikhet vill skriva, med utgångspunkt i en ordlista som är inbyggd i mobilen. När fler tecken skrivs ändras eventuellt

ordet som visas till ett annat, som enligt ordlistan är det för tillfället mest sannolika ordet.

! Anmärkning Du kan välja ett annat T9-språk i menyalternativet eller trycka på och hålla ned . I mobilens standardinställning är T9 avaktiverat.

Använda ABC-läget

Använd knapparna  till  för att skriva in din text.

1. Tryck på den knapp som motsvarar den bokstav du vill skriva.
 - ▶ Tryck en gång för den första bokstaven.
 - ▶ Tryck två ggr för den andra.
 - ▶ Osv.
2. För mellanslag, tryck en gång på . För att radera en bokstav, tryck . Tryck på radera  och håll knappen intryckt om du vill radera allt du skrivit.

Användning

Anmärkning Här kan du se en översikt över knappar, tecken och bokstäver.

Knapp	Versaler	Gemener
	.,/?!-: ' " 1	.,/?!-: ' " 1
	A B C 2 Ä À Á Â Ã Ä Å Æ Ç	a b c 2 ä à á â ã ä å æ ç
	D E F 3 È Ê Ë Ì	d e f 3 è è é ê
	G H I 4 Ï Î Ï Ğ	g h i 4 ï î ï ğ
	J K L 5	j k l 5
	M N O 6 Ñ Ö Ø Ò Ó Ô Õ Œ	m n o 6 ñ ö ø ò ó ô õ œ
	P Q R S 7 ß Š	p q r s 7 ß š
	T U V 8 Ü Ù Ú Û	t u v 8 ü ù ú û
	W X Y Z 9	w x y z 9
	Blanksteg 0	Blanksteg 0

123 - skriva siffror i textläge

Välj 123-läget för att skriva siffror i ett textmeddelande (till exempel ett telefonnummer).

Tryck på de knappar som anger siffrorna som ska skrivas och ändra sedan manuellt tillbaka till önskat textläge.

Använda symbolläget

I symbolläget kan du infoga ett antal symboler och specialtecken.

Tryck på  om du vill infoga en symbol. Välj önskad symbol med hjälp av styrknapparna och tryck på [OK].



1 Profiler

- 1 Endast vibration
- 2 Tyst
- 3 Allmänt
- 4 Högt
- 5 Headset



2 Samtalsreg.

- 1 Missade samtal
- 2 Mottagna samtal
- 3 Uppringda samtal
- 4 Rensa senaste samtal
- 5 Samtalskostnad
- 6 GPRS-information



3 Verktyg

- 1 Miniräknare
- 2 Enhetskonverterare
- 3 Världstid
- 4 Diktafon
- 5 Minnesstatus



4 Kalender

- 1 Namn
- 2 Kalender
- 3 Anteckning



5 Meddelanden

- 1 Skriv SMS
- 2 Skriv MMS
- 3 Inkorgen
- 4 Utkorgen
- 5 Utkast
- 6 Lyssna på röstmeddelande
- 7 Informationstjänst
- 8 Mallar
- 9 Inställningar



6 Kamera

- 1 Ta foto
- 2 Ta foto med bakgrund
- 3 Ta bildsekvens
- 4 Album
- 5 Inställningar



7 Inställningar

- 1 Alarmklocka
- 2 Datum och tid
- 3 Telefoninställningar
- 4 Samtalsinställningar
- 5 Säkerhetsinställningar
- 6 Nätinställningar
- 7 Återställ inställningar
- 8 GPRS-inställning



8 Tjänst

- 1 Internet
- 2 SIM-tjänst



9 Hämtat

- 1 Spel mm.
- 2 Bilder
- 3 Ljud

I den här menyn kan du justera och anpassa ringsignalerna efter omgivningen.

Det finns fem förinställda profiler: **Endast vibration**, **Tyst**, **Allmänt**, **Högt**, **Headset**. Du kan anpassa alla profiler.

Välj Meny och därefter Profiler med pilknapparna.

Aktivera

Meny 1.x.1

1. Listan med profiler visas.
2. Välj den profil du vill aktivera och tryck på vänster valknapp  [Välj] eller OK-knappen.
3. Välj därefter **Aktivera**.

Anpassa

Meny 1.x.2

Bläddra till önskad profil i Profillistan. Tryck på den vänstra funktionsknappen  eller OK och välj sedan **Anpassa**. Följande alternativ visas:

- ▶ **Signaltyp för inkommande:** Välj signaltyp för inkommande samtal.
- ▶ **Ringsignal:** Välj önskad ringsignal från listan. Använd upp/ned-pilarna för att bläddra i listan.
- ▶ **Ringsignalsvolym:** Justerar volymen för ringsignalen.
- ▶ **Signaltyp för meddelanden:** Välj signaltyp för meddelanden.
- ▶ **Meddelandesignal:** Välj vilken signal som ska varsla om att du fått ett nytt meddelande.
- ▶ **Tangentton:** Välj önskat ljud från listan.
- ▶ **Tangentvolym:** Justerar volymen för knapptoner.

- ▶ **Lucksignal:** Anpassa lucksignalen efter den miljö du befinner dig i.
- ▶ **Ljudeffektvolym:** Justerar volymen för ljudeffekter.
- ▶ **Volym för på/av:** Justerar volymen för på-/avtonen.
- ▶ **Automatiskt svar:** Den här funktionen kan bara aktiveras när mobilen är ansluten till handsfree eller headset.
 - **Av:** Mobilen svarar inte automatiskt.
 - **Efter 5 sekunder:** Mobilen svarar automatiskt efter fem sekunder.
 - **Efter 10 sekunder:** Mobilen svarar automatiskt efter tio sekunder.

Ändra namn

Meny 1.x.3

Du kan ändra namn på en profil och kalla den vad du vill.

❗ **Anmärkning** Du kan inte ändra namn på **Endast vibration**, **Tyst** eller **Headset**.

1. För att ändra namn på en profil, bläddra till önskad profil och välj **Ändra namn**.
2. Skriv in önskat namn och tryck på OK-knappen eller vänster valknapp  [OK].

Här kan du se missade, mottagna och uppringda samtal om nummerpresentation stöds i mobilnätet.

Numret och namnet (om det är tillgängligt) visas tillsammans med datumet och tiden då samtalet ringdes. Du kan även visa samtalstider

Missade samtal Meny 2.1

Med det här alternativet kan du visa de tio senaste obesvarade samtalen.

Mottagna samtal Meny 2.2

Med det här alternativet kan du visa de tio senaste mottagna samtalen.

Uppringda samtal Meny 2.3

Med det här alternativet kan du visa de 20 senaste utgående samtalen (uppringda nummer eller nummer du försökt ringa till).

Rensa senaste samtal Meny 2.4

Med det här alternativet kan du radera listorna över **missade samtal** och **mottagna samtal**. Du kan radera listorna över **uppringda samtal** och **alla samtal** samtidigt.

Samtalskostnad Meny 2.5

Samtalslängd Meny 2.5.1

Här kan du se samtalslängden för mottagna och uppringda samtal. Du kan även återställa samtalstiderna. Följande alternativ är tillgängliga:

- ▶ **Senaste samtal:** Längd på senaste samtal
- ▶ **Alla samtal:** Den totala längden för alla mottagna och uppringda samtal sedan timern senast nollställdes.
- ▶ **Mottagna samtal:** Längd på mottagna samtal
- ▶ **Uppringda samtal:** Längd på uppringda samtal
- ▶ **Återställ alla:** Med det här alternativet kan du radera alla samtalstider genom att trycka på den vänstra funktionsknappen  [Ja].

Visa samtalskostnad Meny 2.5.2

Här kan du kontrollera kostnaden för det senaste samtalet, alla samtal, saldo och nollställa kostnader. PIN2-koden krävs för att nollställa kostnader.

Inställningar (SIM-beroende) Meny 2.5.3

- ▶ **Ange tariff:** Du kan ställa in valuta och kostnad per markering. Kontakta din operatör för prisinformation. Du måste ha tillgång till PIN2-koden för att kunna välja valuta eller kostnad per markering.

Samtalsreg.

- ▶ **Ange kredit:** Med den här funktionen kan du begränsa din totala samtalskostnad till ett visst antal markeringar. Om du väljer **Läs** visas antalet återstående markeringar. Om du väljer **Ändra** kan du ändra maxantalet markeringar.
- ▶ **Automatisk visning:** Med den här funktionen kan du automatiskt visa kostnaden för det senaste samtalet. Om funktionen är **På** visas den senaste kostnaden när samtalet avslutas.

GPRS-information

Meny 2.6

Med den här funktionen kan du kontrollera hur mycket data som överförs via nätet med GPRS. Du kan även se hur lång tid du varit uppkopplad.

Samtalslängd

Meny 2.6.1

Du kan se längden på **Senaste samtal** och **Alla samtal**. Du kan även nollställa samtalsmätarna.



Datavolym



Meny 2.6.2

Du kan kontrollera **Skickade**, **Mottagna** eller **Alla** datamängder samt använda funktionen **Nollställ alla**.

Miniräknare**Meny 3.1**





Kalkylatorn har räknesätten +, -, x, / : **addition, subtraktion, multiplikation** och **division**.

1. Skriv in det första talet med sifferknapparna.
2. Välj räknesätt med bläddringsknapparna.
3. Skriv in det andra talet.
4. Tryck  [Resultat] för att se resultatet.
5. Tryck  [Nollställ] eller skriv in nya tal för att upprepa ovanstående procedur.
6. För att avsluta, tryck  [Tillbaka].

! Anmärkning Tryck på knappen om du vill ta bort siffror eller tecken. Om du trycker på  kan du infoga ett minustal. Om du trycker på , kan du infoga ett decimaltal.



Enhetskonverterare**Meny 3.2**

Med den här funktionen kan du omvandla olika måttenheter till andra enheter. Följande måttenheter kan omvandlas: **Längd, Area, Vikt** och **Volym**.

1. Välj en enhet genom att trycka  [Enhet].
2. Välj standardvärde med hjälp av .
3. Tryck på  och  för att välja den enhet du vill omvandla till.
4. Du kan se resultatet. Du kan även ange ett decimaltal genom att trycka på .

Världstid**Meny 3.3**

Visar lokal tid för världens största städer.



1. Välj en stad i den aktuella tidzonen genom att trycka på .
2. Du kan ange stadens tid som standardtid genom att trycka på  [Ange].

Diktafon**Meny 3.4**

Med diktafonfunktionen kan du göra upp till 10 röstinspelningar och varje inspelning kan vara upp till 20 sekunder.

Spela in**Meny 3.4.1**

Du kan spela in röstanteckningar på röstinspelningsmenyn.

1. När inspelningen har startats visas meddelandet Inspelning och den återstående tiden.
2. Om du vill avsluta inspelningen, tryck  [Spara].
3. Knappa in titel på inspelningen och tryck  [OK].

Visa lista**Meny 3.4.2**

Mobilen visar en lista med diktafoninspelningar. Du kan Spela upp eller Ta bort inspelningar.

Minnesstatus**Meny 3.5**

Du kan kontrollera ledigt utrymme och minnesanvändning för varje lagringsplats på SIM-kortet. Du kan gå till varje lagringsmeny.



Namn

Meny 4.1

- ❗ **Anmärkning** I viloläge trycker du på den högra funktionsknappen  [Namn] så kommer du direkt till menyn.

Sök (Ringa upp från telefonboken)

Meny 4.1.1

1. Välj **Sök** genom att trycka på den vänstra funktionsknappen  [Välj] eller [OK].
2. Ange namnet du vill söka efter eller välj den vänstra funktionsknappen  [Lista] så visas hela telefonbokslistan.

- ❗ **Anmärkning** Du kan snabbsöka genom att ange den första bokstaven eller siffran i namnet eller numret du vill söka efter.





3. Välj  [Val] om du vill ändra, radera, kopiera ett telefonnummer eller lägga till röstuppringning till ett telefonnummer. Följande meny visas.

- ▶ **Redigera:** Du kan redigera namn, nummer, grupp, tecken eller bild med hjälp av styrknappen.
- ▶ **Skriv SMS/MMS:** När du hittat numret kan du skicka ett SMS/MMS.
- ▶ **Kopiera:** Du kan kopiera nummer från SIM-kortet till mobilen och tvärtom.
- ▶ **Huvudnummer:** Du kan välja mobil, arbete eller hem som huvudnummer. Huvudnumret visas först.
- ▶ **Ta bort:** Raderar ett nummer.

Lägg till ny

Meny 4.1.2

För att lägga till ett namn och telefonnummer i telefonboken. Mobilens minne rymmer 200 telefonnummer. SIM-kortets minneskapacitet kan variera beroende på operatör. Du kan använda upp till 20 tecken när du skriver in namn i mobilens minne och du kan spara tecken på SIM-kortet. Antalet tecken beror på SIM-kortet.

1. Välj **Lägg till ny** genom att trycka på den vänstra funktionsknappen [Välj] eller [OK].
2. Välj det minne du vill spara i: **SIM-kort** eller **Mobil**. Om du väljer Mobil måste du välja vilket nummer som ska vara huvudnummer.
 - a. Tryck  [OK] för att skriva in ett namn.
 - b. Tryck på  [Spara] och skriv därefter in numret.
 - c. Tryck  [Spara].
 - d. Du kan ange en grupp för numret genom att trycka .
 - e. Du kan ange ett tecken för numret genom att trycka



Samtalsgrupper

Meny 4.1.3



Du kan ange upp till 20 personer per samtalsgrupp. Mobilen har plats för sju samtalsgrupper.



- ▶ **Medlemslista:** Visar medlemmarna i gruppen.
- ▶ **Gruppringsignal:** Du kan ange en ringsignal för samtal från medlemmar i gruppen.
- ▶ **Gruppikon:** Du kan välja en symbol för gruppen.

- ▶ **Lägg till medlem:** Du kan lägga till gruppmedlemmar. Antalet gruppmedlemmar kan inte överstiga 20.
- ▶ **Ta bort medlem:** Du kan ta bort medlemmar från listan över gruppmedlemmar. Men namn och nummer finns fortfarande kvar i telefonboken.
- ▶ **Ändra namn:** Du kan ändra gruppnamn.

Snabbuppringning

Meny 4.1.4

Du kan koppla valfri knapp mellan  och  med namn i namnlistan. Därefter kan du ringa upp direkt genom att hålla knappen intryckt

1. Tryck på  [Namn] i passningsläge för att ta fram telefonboken.
2. Bläddra till Snabbuppringning och tryck  [Välj].
3. Välj (**tom**) om du vill lägga till snabbuppringning. Du kan därefter söka efter namnet i telefonboken.
4. Markera önskat namn för snabbuppringning och välj **Ändra** eller **Ta bort** för att redigera namnet.

Inställningar

Meny 4.1.5

▶ Ange minne

Bläddra till **Ange minne** och tryck på  [Välj].

- Om du väljer **Variabel** när du skriver in ett nummer frågar mobilen var det ska sparas.
- Du kan då välja **SIM-kort** eller **Mobil**.

▶ Sök efter

Bläddra för att markera **Sök efter** i och tryck därefter  [Välj].

- Om du väljer **Variabel**, frågar mobilen hur den ska söka.
- Om du väljer **Namn** eller **Nummer**, söker mobilen efter namn eller nummer.

▶ Visa alternativ



Bläddra till **Visa alternativ** och tryck på  [Välj].

- **Endast namn:** Telefonbokslistan visar endast namn.
- **Med bilder:** Telefonbokslistan visas med information och bild.
- **Namn och nummer:** Telefonbokslistan visar namn och nummer.

Kopiera alla

Meny 4.1.6

Du kan kopiera/flytta nummer från SIM-kortsminnet till telefonminnet och tvärt om.

1. Tryck på  [Namn] i passningsläge för att ta fram telefonboken.
2. Bläddra till **Kopiera alla** och tryck sedan på  [Välj].
 - **SIM-kortet till telefonen:** Kopierar nummer från SIM-kortet till mobilens minne.
 - **Telefon till SIM-kortet:** Kopiera nummer från mobilens minne till SIM-kortet.
3. Följande undermenyer visas.





Kalender

- **Behåll original:** Vid kopiering behålls ursprungligt nummer.
- **Ta bort original:** Vid kopiering raderas ursprungligt nummer.

Ta bort alla

Meny 4.1.7

Du kan radera alla poster i SIM-kort, Mobil. Funktionen kräver säkerhetskod.





1. Tryck  [Namn] i passningsläge och välj Radera alla, tryck därefter på  [Välj].
2. Välj därefter vilket minne du vill radera.
3. Ange säkerhetskoden och tryck  [OK] eller  [Tillbaka].

Information

Meny 4.1.8



► Tjänstnummer

Använd den här funktionen för att visa en lista med tjänster som tillhandahålls av operatören (om SIM-kortet stödjer det).

1. Öppna telefonboken genom att trycka  [Namnen] i passningsläge och välj **Information**.
2. Bläddra till **Tjänstnummer** och tryck på  [Välj].
3. Namnen på tillgängliga tjänster visas.
4. Använd  och  för att välja tjänst. Tryck  [Ring och svara].

► Memory Status

Med den här funktionen kan du se hur mycket ledigt och använt minne det finns i telefonboken.

1. Tryck på  [Namn] i passningsläge för att ta fram telefonboken. Välj Information genom att trycka på  [Välj].
2. Bläddra till **Memory Status** och tryck  [OK].

► Eget nummer (om SIM-kortet stöder funktionen)







Du kan spara och kontrollera ditt eget nummer på SIM-kortet.

Kalender

Meny 4.2

Här visas kalendern. Datum visas överst på displayen. Kalendern uppdateras när du ändrar datum. Använd den fyrkantiga markören för att markera en viss dag. Om du ser ett streck under ett datum i kalendern innebär det att du har schemalagt eller antecknat någonting den dagen. Den här funktionen hjälper till att påminna dig om schemat och eventuell anteckning. Mobilen avger ett alarm om du anger att den ska göra det vid en anteckning.

Om du vill ändra dag, månad och år.

	Beskrivning		
 	Varje år	 	Varje vecka
 	Varje månad	 	Varje dag

I Kalenderläget har du följande alternativ om du trycker på den vänstra funktionsknappen  [Alternativ]

Lägg till ny



Meny 4.2.1

Du kan lägga till ett nytt schema och en ny anteckning för det valda datumet. Du kan spara upp till 20 anteckningar. Ange ämnet och tryck sedan på den vänstra funktionsknappen  [OK]. Du lägger till lämplig information i följande avsnitt: **Tid, Upprepa** och **Alarm**.

Visa



Meny 4.2.2

Visar anteckningen för den valda dagen. Använd  ,  för att bläddra genom listan med anteckningar.

Om du har ställt in alarm för en anteckning visas väckarklockan. Du kan se anteckningen i detalj om du trycker på  [Välj]. Tryck på  [Val] om du vill radera eller ändra den anteckning du valt.

Visa alla

Meny 4.2.3

Visar anteckningarna för samtliga dagar. Använd  ,  för att bläddra genom listan med anteckningar. Du kan använda samma meny som Visa om du trycker på  [Välj].

Ta bort senaste

Meny 4.2.4

Raderar gamla kalendernoteringar.





Ta bort alla

Meny 4.2.5

Här kan du radera alla anteckningar.

Anteckning

Meny 4.3

1. Välj anteckningen genom att trycka på den vänstra funktionsknappen  [Välj].
 2. Om den är tom lägger du till en ny genom att trycka på den vänstra funktionsknappen  [Lägg till].
 3. Ange anteckningen och tryck sedan på den vänstra funktionsknappen  [OK].
- ! Anmärkning** Om du vill ändra textinmatningsläget trycker du på  tills önskat läge visas.

Menyn innehåller funktioner för SMS (Short Message Service), MMS (Multimedia Message Service), röstmeddelanden samt meddelanden från operatören.

Skriv SMS

Meny 5.1

Du kan skriva och redigera textmeddelanden och kontrollera antalet sidor i meddelandet.

1. Tryck på  [Välj] för att gå till menyn **Meddelanden**.
2. Välj **Skriv SMS** om du vill skriva ett nytt meddelande.
3. Använd T9 för att skriva in text snabbare.
4. Tryck på [Lägg till] om du vill infoga något.

Lägg till

- ▶ **Symbol:** Du kan infoga specialtecken.
- ▶ **Bild:** Du kan infoga Standard och bilderna som finns i Min mapp.
- ▶ **Ljud:** Du kan infoga ljud i SMS-meddelanden.
- ▶ **Textmall:** Du kan använda de Textmall som finns i mobilen.
- ▶ **Namn:** Du kan spara nummer och e-postadresser i Namn.
- ▶ **Signatur:** Du kan bifoga dina kontaktuppgifter till meddelandet.

5. Tryck på  [Val] för att välja alternativ för din text eller för att avsluta.

- ❗ **Anmärkning** Mobilen stödjer EMS version 5 och kan skicka färgbilder, ljud, olika teckensnitt m.m. För att kunna motta bilder, ljud och formaterad text måste mottagaren ha en mobil som stöder dessa funktioner.

Val

- ▶ **Sänd:** Skickar textmeddelande.
Alla meddelanden sparas automatiskt i utkorgen. Det gäller även för meddelanden som det inte har gått att skicka.
- ▶ **Spara:** Sparar meddelanden i Utkast.
- ▶ **Teckensnitt:** Du kan välja **Storlek** och **Typ** för texten.
- ▶ **Färg:** Du kan välja **Färg** för förgrund och bakgrund.
- ▶ **Placering:** Du kan **Vänster**, **Centrera** eller **Höger**.
- ▶ **Lägg till i T9-ordlista:** Du kan lägga till dina egna ord. Menyn visas endast när redigeringsläget är **T9 (T9Abc/T9abc/T9ABC)**.
- ▶ **T9-språk:** Välj språk för T9.
- ▶ **Avsluta:** Tryck på **Avsluta** för att gå tillbaka till meddelandemenyn. Meddelandet sparas inte.

Skriv MMS

Meny 5.2

Du kan skriva och redigera MMS och kontrollera meddelandestorlek.

1. Tryck på den vänstra funktionsknappen  [Välj] för att gå till menyn **Meddelanden**.
2. Välj **Skriv MMS** om du vill skriva ett nytt meddelande.
3. Du kan skapa ett nytt meddelande eller välja en av mallarna för MMS.
4. Tryck på **Lägg till** för att lägga till Symbol, Foto, Ta foto, Bild, Ljud, Röstanteckning, Textmall.

Val







- ▶ **Sänd:** Du kan skicka MMS till flera mottagare, prioritera ditt meddelande eller skicka det senare.
- ❗ **Anmärkning**
 - Alla meddelanden sparas automatiskt i utkorgen. Det gäller även för meddelanden som det inte har gått att skicka.
 - Fråga din tjänsteleverantör om prioriteringstjänsten finns tillgänglig.
- ▶ **Förhandsgranska:** Du kan förhandsgranska ditt MMS.
- ▶ **Spara:** Du kan spara MMS i utkorgen eller som mall.
- ▶ **Lägg till slide:** Du kan lägga till en slide före eller efter aktuell slide.
- ▶ **Flytta till slide:** Du kan flytta till föregående eller nästa slide.
- ▶ **Radera slide:** Tar bort aktuell slide.
- ▶ **Ange slideformat**
 - **Ställ in timer:** Du kan ställa in timer för slide, text, bild och ljud.
 - **Byt text och bild:** Du kan byta plats på bild och text i meddelandet.
- ▶ **Ta bort media:** Du kan ta bort bilder eller ljud i en slide. Det här alternativet visas endast om det finns något media.
- ❗ **Anmärkning** Det här alternativet visas endast om det finns något media.
- ▶ **Lägg till i T9-ordlista:** Du kan lägga till dina egna ord. Menyn visas endast när redigeringsläget är **T9**

(T9Abc/T9abc/T9ABC).

- ▶ **T9-språk:** Välj språk för T9.
- ▶ **Avsluta:** För att gå tillbaka till Meddelande-menyn.
- ❗ **Anmärkning** Om du väljer bild (15K) när du skriver multimedia meddelanden är laddningstiden minst 15 sekunder. Du kan inte aktivera någon knapp under laddningstiden. Efter 15 sekunder kan du skriva ett multimedia meddelande.

Inkorgen**Meny 5.3**

När du får ett meddelande varskos du med en signal. Alla meddelanden sparas i Inkorgen. Symbolerna visar vilken typ av meddelande du fått. Se symbolistan.

	MMS
	SMS
	SIM-meddelande
	Läs MMS
	Läs SMS
	Push-meddelande
	MMS att hämta

Meddelanden

Om mobilen visar "Ingen plats för SIM-meddelande", måste du ta bort några SIM-meddelanden från inkorgen. Om mobilen visar 'Ingen plats för meddelande', kan du frigöra plats genom att ta bort meddelanden, media och program.

* SIM-meddelande

SIM-meddelanden är meddelanden som sparas på SIM-kortet. Du kan överföra de här meddelandena till mobilen.

När du varskos om ett inkommande MMS måste du vänta tills det är nedladdat innan du kan öppna det.







För att läsa ett meddelande måste du först välja det genom att trycka på .

- ▶ **Visa:** Du kan visa mottagna meddelanden.
- ▶ **Svara:** Du kan svara avsändaren.
- ▶ **Vidarebefordra:** Du kan vidarebefordra meddelandet till någon annan.
- ▶ **Ring tillbaka:** Du kan ringa upp avsändaren.
- ▶ **Ta bort:** Du kan radera aktuellt meddelande.
- ▶ **Visa information:** Du kan visa information om mottagna meddelanden; avsändarens adress, ämne (endast MMS), datum och tid, meddelandetyp, och meddelandestorlek, Prioritet och Klass.
- ▶ **Ta bort alla:** Du kan ta bort alla meddelanden.

Utkorgen

Meny 5.4

Här kan du se skickade och ej skickade meddelanden. För skickade meddelanden visas leveransstatus. Funktionerna är desamma som för meddelanden i inkorgen.

	MMS skickat
	MMS ej skickat
	MMS-leveransbekräftelse
	SMS skickat
	SMS ej skickat
	SMS-leveransbekräftelse

När du redan har skickat meddelandet:

- ▶ **Visa:** Du kan visa skickade meddelanden.
- ▶ **Vidarebefordra:** Du kan vidarebefordra det aktuella meddelandet till andra mottagare.
- ▶ **Ta bort:** Du kan radera aktuellt meddelande.
- ▶ **Visa information:** Du kan visa information om meddelanden i utkorgen; avsändarens adress, ämne (endast MMS), datum och tid, meddelandetyp, och meddelandestorlek.
- ▶ **Ta bort alla:** Du kan ta bort alla meddelanden som du har skickat.



Utkast

Meny 5.5

Med hjälp av den här menyn kan du ställa in upp till fem MMS som du använder ofta. På den här menyn visas listan med förinställda MMS.

Lyssna på röstmeddelande

Meny 5.6

När du har valt den här menyn trycker du på den vänstra funktionsknappen  [Sok] för att lyssna på röstmeddelanden. Du kan även hålla  intryckt i viloläget när du vill lyssna på röstmeddelanden.

! Anmärkning När du får ett röstmeddelande visas ikonen på mobilen och du hör en signal. Kontrollera vilka tjänster operatören erbjuder så att du kan ställa in mobilen på rätt sätt.

Informationstjänst (Beroende på nät och abonnemang)

Meny 5.7

Informationsmeddelanden är textmeddelanden som kommer från GSM-nätet. Informationsmeddelanden ger allmän information om t ex väderrapporter, trafiknyheter, taxi, apotek och aktiekurser. Varje informationstyp har ett nummer, du kan därför kontakta operatören bara du skriver in rätt nummer för informationstjänsten.

Läs

Meny 5.7.1

1. När du har fått ett informationsmeddelande och väljer **Läs** visas det på displayen. Du kan läsa ett annat meddelande genom att bläddra med  , eller  [Nästa].

2. Meddelandet visas tills du tar fram ett annat meddelande.

Ämnen (Beroende på nät och abonnemang)

Meny 5.7.2

- ▶ **Lägg till ny:** För att spara nummer till informationstjänster med kortnummer i telefonminnet.
- ▶ **Visa lista:** Visar numren till informationstjänster. Tryck på  [Val] för att redigera eller radera de meddelandekategorier du sparar.
- ▶ **Lista med aktiva:** Du kan välja informationstjänst i den aktiva listan. Aktivera ett informationstjänstnummer för att få meddelanden från det numret.

Mallar

Meny 5.8

Textmall

Meny 5.8.1

Det finns 6 olika textmallar som visas nedan:

- **Ring mig.**
- **Jag är sen. Jag kommer klockan**
- **Var är du nu?**
- **Jag är på väg.**
- **Viktigt. Kontakta**
- **Jag älskar dig.**

Meddelanden

MMS-mall

Meny 5.8.2

Följande undermenyer finns tillgängliga.

- ▶ **Visa:** Du kan visa multimediemallar.
- ▶ **Redigera:** Du kan redigera multimediemallar.
- ▶ **Lägg till ny:** För att skapa en ny MMS-mall.
- ▶ **Skriv meddelanden:** Du kan skriva och skicka MMS.
- ▶ **Ta bort:** Du kan ta bort en MMS-mall.
- ▶ **Ta bort alla:** Du kan ta bort alla multimediedelanden.

Signatur

Meny 5.8.3

Du kan skapa din egen signatur.

Inställningar

Meny 5.9

SMS

Meny 5.9.1

▶ Meddelandetyp

Text, Röst, Fax, Personsökare (nationellt), X.400, E-post, ERMES

Meddelandetypen är vanligtvis inställd på **Text**. Du kan ändra texten till andra format. Kontakta din operatör för mer information om denna funktion.

- ▶ **Giltighetsperiod:** Med den här nättjänsten kan du ange hur länge du vill att dina meddelanden ska sparas i meddelandecentralen.
- ▶ **Statusrapport:** Om du väljer **Ja** kan du kontrollera om ditt

meddelande har skickats eller ej.

- ▶ **Svar via samma servicecenter:** När ett meddelande skickas kan mottagaren svara och kostnaden läggs på din telefonräkning.
- ▶ **SMS-center:** Här ställer man in adressen till SMS-centralen.

MMS

Meny 5.9.2

- ▶ **Prioritet:** Du kan ställa in prioritet för det meddelande som du har valt.
- ▶ **Giltighetsperiod:** Med den här nättjänsten kan du ange hur länge du vill att dina meddelanden ska sparas i meddelandecentralen.
- ▶ **Statusrapport:** Om du väljer **Ja** kan du kontrollera om ditt meddelande har skickats eller ej.
- ▶ **Ladda ner automatiskt:** Om du väljer **På** får du MMS automatiskt. Väljer du **Av** får du bara ett underrättelsemeddelande i inkorgen och sedan kan du välja om du vill ta emot meddelandet. Om du endast väljer hemnätverk får du MMS beroende på hemnätverk.
- ▶ **Sändarens synlighet:** Du kan skicka information om dig själv samtidigt som du skickar meddelandet.
- ▶ **Nätinställningar:** Om du väljer server för multimediedelanden kan du ange webbadressen för servern.
- ▶ **Tillåten typ**
Personlig: Personligt meddelande.

Annonser: Kommersiellt meddelande.

Information: Viktig information.

Röstbrevlådecenter

Meny 5.9.3

Du kan ta emot röstmeddelanden om denna funktion stöds av operatören. När ett nytt röstmeddelande tas emot visas symbolen på displayen. Kontakta operatören för att få information om hur tjänsten fungerar så att du kan ställa in din mobil på rätt sätt.

- ▶ **Hem:** Du kan lyssna på röstmeddelanden genom att välja Hem.
- ▶ **Roaming:** Om roaming-tjänsten stöds, kan du lyssna på röstmeddelanden även när du är utomlands.

Informationstjänst

Meny 5.9.4

▶ Ta emot

Ja: Om du väljer detta alternativ tar mobilen emot informationsmeddelanden.

Nej: Om du väljer detta alternativ tar mobilen inte emot informationsmeddelanden.

▶ Signal

Ja: Din mobil avger en ljudsignal när du har fått ett informationsmeddelande.

Nej: Din mobil avger inte en ljudsignal när du har fått ett informationsmeddelande.

▶ Språk

Du kan välja språk genom att trycka på [Av/På]. Informationsmeddelandet kommer att visas på det språk du väljer.

Push-meddelanden

Meny 5.9.5

Här kan du ställa in om du vill ta emot ett meddelande eller ej.





Meny 6

Med kameran kan du ta bilder på människor och händelser när du är ute i farten.







Ta foto



Meny 6.1

• Så här tar du en bild med mappen öppen

1. Välj Ta bild, och tryck därefter på . Om du vill gå direkt till den här menyn, håll ner  en längre stund.
2. Fokusera på objektet och tryck sedan på .
3. Du sparar genom att trycka på knappen .

❗ **Anmärkning** Du kan ställa in bildstorlek, ljusstyrka, färg och zoom genom att trycka sidoknappen uppåt eller ( eller .

- ▶ **Zoom** []: Du kan ställa in zoomvärdet från x1 till x6 beroende på upplösning.
- ▶ **Färg** []: Det finns tre inställningar: Färg, Sepia och Svartvitt
- ▶ **Ljusstyrka** []: Använd höger/vänster styrknapp till att justera ljusstyrkan. Det finns fem nivåer för ljusstyrka: -2, -1, 0, +1 och +2.
- ▶ **Autofoto** []: Du kan välja fördröjningstid (av, 3 sekunder och 5 sekunder). Mobilen tar sedan en bild efter den angivna tiden.
- ▶ **Minnesstatus** []: Kontrollera hur mycket ledigt utrymme som finns för nya bilder.
- ▶ **Blixt** []: Du kan ställa in blixten när du tar en bild när det är mörkt.

- ▶ **Upplösning** []: Du kan ställa in bildstorleken på något av följande: Stor (640 x 480), Mellan (320 x 240), Liten (128 x 160) och telefonbok (48 x 48).
- ▶ **Bildkvalitet** [ Norm]: Du kan ställa in bildkvaliteten på Basic, Normal eller Fine.

Ta foto med bakgrund



Meny 6.2

Du kan ta en bild mot olika bakgrunder. Du kan också välja en ram genom att trycka på ( och .

❗ **Anmärkning** I det här läget kan du inte ändra inställning av upplösning och färg.

Ta bildsekvens

Meny 6.3

Du kan ta maximalt 9 bilder i följd. Efter att ha tagit en bild kan du titta på den genom att trycka på och . Du kan också spara den genom att trycka på .

❗ **Anmärkning** Om du ställer in en upplösning på 320x240, kan du bara ta 6 bilder. Med 128x160 går det att ta 9 bilder.

Album

Meny 6.4

Du kan visa och skicka bilder. Du kan ställa in fönstret som bakgrund.

Alla foton

Meny 6.4.1

Du kan visa alla bilder i ordning.

Generella foton**Meny 6.4.2**

Du kan visa alla bilder utom ram- och telefonboksbilder.

Ramfoton**Meny 6.4.3**

Du kan visa alla rambilder.

• **Val**

- ▶ **Visa flera:** Du kan visa maximalt 9 minibilder på en skärmbild.
- ▶ **Skriv MMS:** Du kan skicka meddelandet med ett foto.
- ▶ **Välj som bakgrundsbild:** Du kan använda en bild som bakgrundsbild.
- ▶ **Bildspel:** På den här menyn kan du visa ett bildspel automatiskt.
- ▶ **Ta bort:** Du kan ta bort en bild.
- ▶ **Redigera namn:** Du kan ändra titeln på en bild.
- ▶ **Visa information:** Du kan visa information om namn, storlek, datum och tid för bilden du tagit.
- ▶ **Skydd:** Du kan låsa bilden så att den inte raderas av misstag på den här menyn.

Telefonboksbilder**Meny 6.4.4**

Du kan visa alla telefonboksbilder.

- ▶ **Välj som bakgrundsbild:** Du kan ange en bild som bakgrundsbild.

- ▶ **Bildspel:** På den här menyn kan du visa ett bildspel automatiskt.
- ▶ **Ta bort:** Du kan ta bort en bild.
- ▶ **Redigera namn:** Du kan redigera bildens namn.
- ▶ **Visa information:** Du kan visa information om namn, storlek, datum och tid för bilden du tagit.
- ▶ **Skydd:** Du kan låsa bilden så att den inte raderas av misstag på den här menyn.

Inställningar**Meny 6.5****Minnesstatus****Meny 6.5.1**

Du kan kontrollera den lediga minneskapaciteten.

Töm album**Meny 6.5.2**

Du kan radera alla bilder som är sparade i minnet.

Spara automatiskt**Meny 6.5.3**



De bilder som du tar med kameran sparas automatiskt.

Här kan du göra egna inställningar.

Alarmklocka

Meny 7.1

Du kan ställa in upp till 5 olika alarmtidpunkter.

1. Välj **På** och ange tidpunkten för alarm.
2. Välj period för upprepning: **En gång, Mån~fre, Mån~lör, Varje dag.**
3. Välj vilken larmsignal du vill ha och tryck  [OK].
4. Ge alarmet ett namn och tryck  [OK].

Datum och tid

Meny 7.2

Här kan du göra inställningar för datum och tid.

Ange datum

Meny 7.2.1

Skriv in aktuellt datum.

Datumformat

Meny 7.2.2

Välj datumformat: DD/MM/ÅÅÅÅ, MM/DD/ÅÅÅÅ, ÅÅÅÅ/MM/DD. (D: Dag / M: Månad / Å: År)

Ange tid

Meny 7.2.3

Skriv in aktuell tid.

Tidsformat

Meny 7.2.4

Du kan välja mellan 12- och 24-timmars format.



Telefoninställningar

Meny 7.3

Här kan du göra inställningar för mobilen.

Visa inställningar

Meny 7.3.1

- ▶ **Bakgrundsbild:** Du kan välja bakgrundsbild i passningsläge.
- ▶ **Schema för telefonen:** Schema för mobilen: Du kan välja mellan fyra olika färgscheman: stilrent, tydligt, pappers- och metallic-utseende.
- ▶ **Egen displaytext:** Om du väljer **På** kan du ändra texten som visas i passningsläge.
- ▶ **Bakgrundsbelysning:** Du kan ange hur länge bakgrundsbelysningen ska lysa på displayen.
- ▶ **LCD-kontrast:** Ställ in displaybelysningens styrka genom att trycka på  eller .
- ▶ **Informationsfönster:** Du kan visa status i vald meny innan du öppnar den. Statusen visas i displayens nedre del.
- ▶ **Nätamn:** Om du slår på ON (På) visas operatörens namn (namnet på tjänsteleverantören) på den interna LCD-skärmen.

Språk

Meny 7.3.2

Du kan ändra språk för displaytexterna i din mobil. Ändringen påverkar även språkinställningarna för T9.

Samtalsinställningar

Meny 7.4

Tryck på  [Välj] i inställningsmenyn för att ställa inföljande samtalsparametrar.

Vidarekoppl.

Meny 7.4.1

För att vidarekoppla inkommande röst-, fax- och datasamtal till ett annat nummer. Kontakta din operatör för mer information.

► Alla röstsamtal

Vidarekopplar alla röstsamtal.

► Om upptagen

Vidarekopplar röstsamtal vid upptaget.

► Om ej besvarad

Vidarekopplar röstsamtal om du inte svarar.

► Om utanför täckning

Vidarekopplar röstsamtal när mobilen är avstängd eller utanför nätets täckningsområde.

► Alla datasamtal

Vidarekopplar alltid till ett nummer med datoranslutning.

► Alla faxsamtal

Vidarekopplar alltid till ett nummer som har faxanslutning.

► Avbryt alla

Inaktiverar alla vidarekopplingar.

Svarsläge

Meny 7.4.2

► Lucka öppen

Om du väljer den här menyn kan du svara på ett samtal genom att öppna luckan.

► Tryck på en knapp

Om du väljer den här menyn kan du svara genom att trycka på valfri knapp, utom  [Avsluta].

► Endast skicka

Om du väljer detta kan du endast svara på ett samtal genom att trycka på  [Ring och svara].

Sänd nummer

Meny 7.4.3

(beroende på nät och abonnemang)

► På

Du kan skicka ditt telefonnummer. Ditt telefonnummer visas på mottagarens telefon.

► Av

Ditt telefonnummer visas inte.

► Anges av nät

Om du väljer detta alternativ, kan du skicka ditt telefonnummer på linje 1 eller 2 i ett system med två linjer.

Samtal väntar **Meny 7.4.4** (om funktionen stöds av nätet)

► **Aktivera**

Om du väljer Aktivera kan du ta emot ett väntande samtal.

► **Avbryt**

Om du väljer Avbryt kan du inte ta emot ett väntande samtal.

► **Kontrollera status**

Visar status för Samtal väntar.

Minutton **Meny 7.4.5**

Om du väljer **På** kan du kontrollera samtalslängden med hjälp av en pipton som hörs varje minut.

Automatisk återuppringning **Meny 7.4.6**

Om funktionen är aktiverad försöker mobilen automatiskt ringa upp på nytt om du inte kom fram.

Säkerhetsinställningar **Meny 7.5**

PIN-kodsbegäran **Meny 7.5.1**

Här kan du ställa in att du alltid måste ange SIM-kortets PIN-kod när du slår på mobilen. Om funktionen är aktiverad måste du ange PIN-koden.

Om du slår in fel PIN-kod mer än 3 gånger kommer mobilen att låsas. Om PIN-koden är blockerad måste du använda

PUK-koden.

PUK-koden kan du slå in upp till 10 gånger. Om du slår fel PUK-kod mer än 10 gånger kan du inte låsa upp din mobil. Du måste då kontakta din operatör.

Telefonlås **Meny 7.5.2**

Du kan använda en säkerhetskod för att undvika obehörig användning av mobilen. När du sätter **på** mobilen begär den alltid säkerhetskoden om telefonlåset är aktiverat. Om du ställer in telefonlåset till **Automatiskt**, kommer mobilen att begära säkerhetskod endast när du byter SIM-kort.

Samtalsspärr **Meny 7.5.3**

Med tjänsten samtalsspärr kan du hindra att mobilen används för att ringa eller ta emot vissa kategorier av samtal. Funktionen kräver ett lösenord. Följande undermenyer finns tillgängliga.

► **Alla utgående**

Alla utgående samtal spärras.

► **Internationellt**

Alla utgående internationella samtal spärras.

► **Internationellt vid roaming**

Alla utgående internationella samtal förutom till hemmanätet spärras.

► **Alla inkommande**

Alla inkommande samtal spärras.

► Inkommande vid roaming

Alla inkommande samtal vid roaming spärras.

► Avbryt alla

Tar bort alla samtalsspärrar.

► Ändra lösenord

Du kan ändra lösenordet för samtalsspärr.

Fast nummer**Meny 7.5.4****(om SIM-kortet stöder funktionen)**

Du kan ställa in mobilen så att det endast går att ringa till vissa telefonnummer. Numren skyddas av din PIN2-kod.

► Aktivera

Du kan ställa in mobilen så att det endast går att ringa till vissa telefonnummer.

► Avbryt

Avaktiverar funktionen.

► Nummerlista

Visar listan över fasta nummer.

Ändra kod**Meny 7.5.5**

PIN är en förkortning för Personal Identification Number och används för att förhindra obehörig användning.

Du kan ändra åtkomstkoderna: **PIN-kod**, **PIN2-kod**, **Säkerhetskod**.

Nätinställningar**Meny 7.6**

Du kan välja ett nät som registreras antingen automatiskt eller manuellt. Standardinställning är **Automatiskt**.

Automatiskt**Meny 7.6.1**

Väljer du Automatisk söker och väljer mobilen automatiskt ett nät. När du har valt Automatisk, kommer mobilen att vara inställd på "Automatisk" även om strömmen slås av och på.

Manuellt**Meny 7.6.2**

Mobilen letar upp tillgängliga nät och visar dem i listan. Därefter väljer du det nät du vill använda om detta nät har ett roamingavtal med din operatör. Du kan välja ett annat nät om mobilen inte får kontakt med det valda nätet.

Önskad**Meny 7.6.3**

Du kan ta fram en lista med nät som du helst vill använda och som du vill försöka registrera mobilen på i första hand innan du försöker med något annat nät. Listan skapas från mobilens fördefinierade lista med kända nät.

Återställ inställningar**Meny 7.7**

Du kan initiera alla fabriksinställningar. Du behöver säkerhetskoden för att aktivera denna funktion.

GPRS-inställning

Meny 7.8

GPRS (General Packet Radio Service) är en teknik som gör att mobiltelefoner kan användas till att skicka och ta emot data över det mobila nätverket. GPRS är en databärare som möjliggör trådlös åtkomst till datanätverk, t.ex. Internet.

Vid påslagning

Meny 7.8.1

Om du väljer **Vid påslagning** och är ansluten till ett nätverk som har funktioner för GPRS registreras mobilen i GPRS-nätverket och SMS kommer att skickas via GPRS. Dessutom går det snabbare att starta en aktiv paketdataanslutning för att exempelvis skicka och ta emot e-post.

Vid behov

Meny 7.8.2

Om du väljer **Vid behov** används en GPRS-anslutning endast om du startar ett program eller utför en åtgärd som kräver det. GPRS-anslutningen avslutas när den inte längre behövs för något program.

Du har tillgång till olika WAP-tjänster (Wireless Application Protocol), som banktjänster, nyheter, väderleksrapporter och information om flygtider. De här tjänsterna har tagits fram särskilt för mobiltelefoner och underhålls av WAP-tjänsteleverantörer.

Om du vill veta mer om WAP-tjänster och -priser kontaktar du nätverksoperatören eller den tjänsteleverantör vars tjänster du vill använda. Tjänsteleverantören kan även informera dig om hur du använder de olika tjänsterna.

När du är ansluten visas hemsidan. Hemsidans innehåll varierar mellan olika tjänsteleverantörer. Du kan besöka vilken webbplats du vill genom att skriva URL-adressen. Du kan avsluta webbläsaren när du vill genom att trycka på knappen . Mobilen återgår då till viloläget.

Internet

Meny 8.1

Hem

Meny 8.1.1

Väljer en start/hemsida. Hemsidan kan vara den sida som är definierad i den aktiva profilen. Den definieras av operatören om du inte själv gör det i profilen.

Bokmärken

Meny 8.1.2



Här kan du lagra dina favorits URL-adresser så att du lätt kan hitta dem senare. I mobilen finns flera förinstallerade favoriter från som inte kan tas bort.

För att lägga till en bokmärken

1. Tryck på vänster valknapp  [Val].

2. Välj Ny favorit och tryck sedan OK.

3. Skriv in URL-adressen du vill lägga till och titel och tryck sedan OK.

* **Tips:** Avänd  -knappen och  -knappen för att skriva in symboler. För att skriva in ".", tryck .

Efter du lagt till en favorit, visas följande alternativ:

► **Anslut:** Anslut till vald favoritsida.

► **Lägg till ny:** Välj för att lägga till ännu en favorit.

► **Redigera:** Du kan redigera URL-adressen och/eller favoritens namn.

► **Ta bort:** Raderar alla favoriter och mappar.

Ta bort alla: Du kan ta bort alla favoriter.

Profiler

Meny 8.1.3

En profil är den nätverksinformation som används när du ansluter till Internet.

Varje profil har undermenyer enligt följande:

► **Aktivera:** Du kan aktivera önskad profil.

► **Inställningar:** Du kan redigera och ändra WAP-inställningar i den valda profilen.

- **Hemsida:** Här anger du webbadressen för den webbplats du vill använda som hemsida. Du behöver inte skriva in "http://" framför varje webbadress, WAP-läsaren lägger till det automatiskt.

Tjänst

- **Bärare:** Här anger du vilken databärare som ska användas.

1 Data

2 GPRS

- **Datainställningar:** Endast tillgänglig om du har valt datainställningar som databärare/tjänst.

IP-adress: Skriv in IP-adressen för den WAP-gateway du använder.

Slå nummer: Skriv in telefonnumret du ringer för att ansluta till din WAP-gateway.

Användar-ID: Användarnamn för Internetanslutning (inte WAP-gateway).

Lösenord: Lösenordet för identifiering vid Internetanslutning (INTE din WAP-gateway).

Samtalstyp: Välj typ av datasamtal: analog eller digital(ISDN).

Samtalshastighet: Överföringshastighet för din anslutning, 9600 eller 14400.

Väntetid: Du måste ange en period för timeout. När du gjort det kommer WAP-tjänsten att kopplas ned om inga data skrivs in eller överförs.

- **GPRS-inställningar:** Inställningarna är bara tillgängliga när GPRS valts som databärare.

IP-adress: Skriv in IP-adressen för den WAP-gateway du använder.

APN: Skriv in APN för GPRS.

Användarnamn: Användarnamn för din APN-server.

Lösenord: Lösenord som krävs för din APN-server.

- **Anslutningstyp:** Anslutningsalternativen är Temporär eller Kontinuerlig och beror på vilken gateway du använder.

Kontinuerlig

En bekräftad leverans som skapar mer trafik i nätet, alltid ansluten.

Tillfällig

En icke-bekräftad tjänst, ansluts vid behov.

HTTP

Ansluter klienten till servern direkt med HTTP (Hyper Text Transfer Protocol).

- **Proxy-inställningar**

IP-adress: Skriv in IP-adressen för den WAP-gateway du använder.

Port: Ange Proxy-port.

- **DNS-inställningar**

Primär server: Skriv in IP-adressen för den primära DNS-server du använder.

Sekundär server: Skriv in IP-adressen för den sekundära DNS-server du använder.

- **Säkerhetsinställningar:** Beroende på gateway-port kan du ange detta alternativ till Av eller På.

- **Visa bild:** Du kan välja om bilder på WAP-sidor ska visas eller inte.

- **Byt namn:** Du kan ändra namn på vald profil.
- **Ta bort:** Raderar vald profil från listan.
- **Lägg till ny:** Du kan lägga till en ny profil manuellt.

Gå till URL **Meny 8.1.4**

Du kan gå direkt till den sajt du önskar genom att skriva in webbadressen och trycka på OK.

Cacheinställningar **Meny 8.1.5**

Information från de sidor du har besökt sparas i mobilens cacheminne.

Töm cache

Tar bort allt innehåll i cacheminnet.

Kontrollera cache

Ange ett värde.

- ❗ **Anmärkning** Cache är ett minne som används för att spara information tillfälligt.

Cookies-inställningar **Meny 8.1.6**

Informationen eller tjänsten som du anslutit till sparas i mobilens cacheminne.

Ta bort cookies

Alla cookies tas bort.

Kontrollera cookies

Kontrollera om cookies används eller inte.

Säkerhetscertifikat **Meny 8.1.7**

En lista över tillgängliga certifikat visas.

- **Fullmakt:** Här ser du en lista över auktoriserade certifikat som finns lagrade i din mobil.
- **Personligt:** Här ser du en lista över privata certifikat som finns lagrade i din mobil.

Återställ profiler **Meny 8.1.8**

Du kan återställa profilerna till sina ursprungliga inställningar.

Webbläsarversion **Meny 8.1.9**



WAP-läsarens version visas.

SIM-tjänst **Meny 8.2**

Din nätoperatör kan erbjuda speciella funktioner via SIM-kortet, till exempel banktjänster och börsnyheter. Om du är registrerad för någon av tjänsterna så visas tjänstens namn sist i huvudmenyn. SIM-tjänsterna anpassar telefonen för framtiden genom att nya tjänster från din nätoperatör kan användas när de utvecklas. Du får mer information från din nätoperatör.

Spel mm.

Meny 9.1

- **Mina spel:** Med denna funktion kan du hantera Java-program som finns installerade i din mobiltelefon. Du kan spela eller ta bort nedladdade program samt ange anslutningssätt. Nedladdade program kan sparas i olika mappar. Öppna vald mapp eller starta vald MIDlet genom att trycka på vänster valknapp  [Välj]. Med höger valknapp  [Meny] visas följande funktioner.
 - ▶ **Starta:** Det valda programmet startas.
 - ▶ **Information:** Visar information om programmet.
 - ▶ **Val:** Vissa Java-program kräver dataanslutning. Välj ett av nedanstående alternativ för att ange anslutning.
 - **Alltid:** Anslutningen skapas direkt utan att du tillfrågas.
 - **Förfrågan:** Du tillfrågas innan programmet ansluter.
 - **Aldrig:** Anslutning tillåts inte.
- ❗ **Anmärkning** Du kan inte ta bort eller ändra namn på förinstallerade mappar och spel i mappen.

Java är en teknik som har utvecklats av Sun Microsystems. Du kan hämta Java-MIDlet-program med hjälp av en mobiltelefon med WAP-funktioner på samma sätt som du hämtar Java-appletprogram i en vanlig webbläsare. Beroende på tjänsteleverantören kan alla Java-baserade program, som Java-spel, hämtas och köras på mobilen. När JAVA-programmet har laddats ner syns det i menyn **Mina spel** där du kan starta eller ta bort programmet. Java-programfilerna sparas i .JAD- och .JAR-format i mobilen.

- ❗ **Anmärkning**
 - JAR-filen är Java-programmet i komprimerat format och JAD-filen är en beskrivningsfil som innehåller detaljerad information. Innan du hämtar något från nätverket kan du visa alla filbeskrivningar som finns i JAD-filen.
 - Trots att de baseras på ett standardspråk (J2ME) är alla Java-program inte kompatibla med alla mobiltelefoner som finns i handeln, eftersom särskilda bibliotek kan användas för en mobiltelefonmodell. Programvaran kan blockeras eller slå på sig själv när Java-program som inte är speciellt utvecklade för mobilen som den här manualen beskriver hämtas. Mobilen måste då "startas om". Vi vill påpeka att de här problemen orsakas av inkompatibla program och inte beror på ett produktfel.

! **Varning** Det är endast J2ME-baserade program (Java 2 Micro Edition) som fungerar i telefoner. J2SE-baserade program (Java 2 Standard Edition) fungerar endast i datorer.

Bilder

Meny 9.2

På den vänstra funktionsknappen  [Alternativ] visas följande alternativ:

- ▶ **Välj som bakgrundsbild:** Den bild som är markerad för tillfället kan anges som bakgrundsbild.
- ▶ **Skriv MMS:** Den hämtade bilden kan skickas via MMS.

Ljud

Meny 9.3

På den vänstra funktionsknappen  [Alternativ] visas följande alternativ:

- ▶ **Välj som ringsignal:** Det ljud som för tillfället är valt anges som ringsignal.
- ▶ **Skriv meddelanden:** Melodier kan skickas via SMS och MMS.

! **Anmärkning** När du har hämtat filen från nätverket kan du ändra filnamnet eller ta bort den.

Det finns olika tillbehör till din mobiltelefon. Välj de alternativ som passar dina kommunikationsbehov.

Standardbatteri

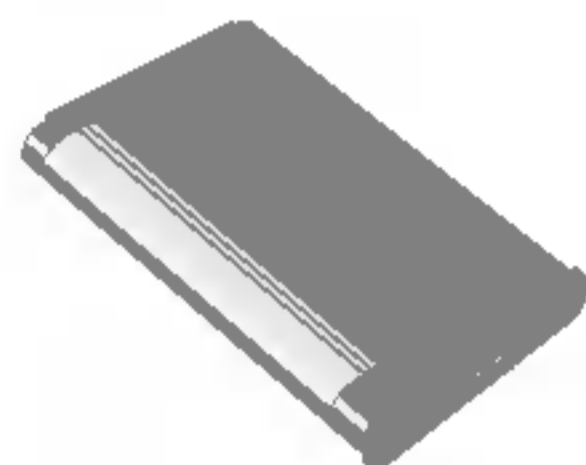

Hörlurar

Du behöver inte använda händerna.

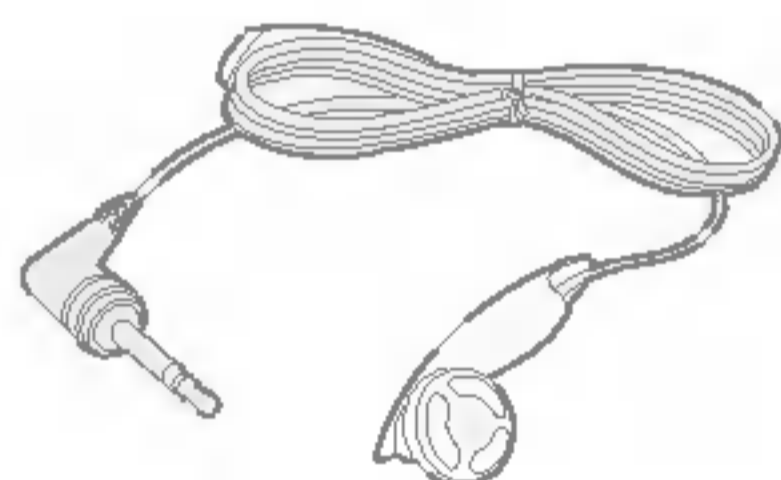

Reseladdare

Med den här laddaren kan du ladda batteriet när du inte är hemma eller på kontoret.



Datakabel/CD

Du kan ansluta din mobil till en PC och överföra data.

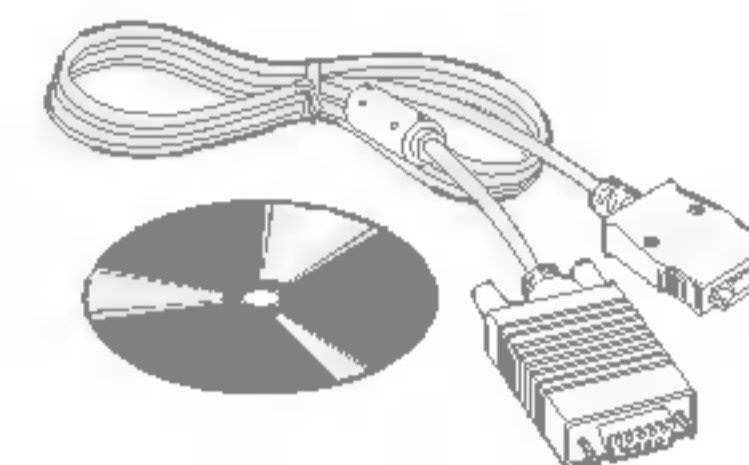

- ! Anmärkning**
- Använd endast originaltillbehör från LG.
 - I annat fall kanske inte garantin gäller.
 - Tillgången på tillbehör kan variera lokalt, för mer information kontakta din lokala återförsäljare.

Allmänt

Produktnamn : C3300

System : GSM 900 / DCS 1800

Temperaturgränser

Max : +55°C

Min : -10°C

Declaration of Conformity

Suppliers Details

Name

LG Electronics Inc

Address

LG Electronics Inc, LG Twin Towers 20,
Yeouido-dong, Yeongdeungpo-gu, Seoul, Korea 150-721

Product Details

Product Name

E-GSM 900 / DCS 1800 Dual Band Terminal Equipment

Model Name

C3300

Trade Name

LG

CE 0168

Applicable Standards Details

R&TTE Directive 1999/5/EC

EN 301 489-7 : 2002

EN 60950 : 2001

EN 60360 : 2001

3GPP TS 61.010-1,

Selection according to GCF-CC 3.12.0 including requirements of EN 301 511, v7.0.1

Supplementary Information

The conformity to above standards is verified by 7Layers and Phoenix with Certificate No.(04-510078) and GSM test report (no.4_LGE_1903_GSM_1), EMC test report(no. 4_LGE_1903_GSM_EMCa), safety test report(no. 8820_382b) and SAR test report(no. S40046)

Declaration

I hereby declare under our sole responsibility that the product mentioned above to which this declaration relates complies with the above mentioned standards and Directives

Name

Issued Date

Jin Seog, Kim / Director

12.Mar.2004

LG Electronics Inc. Amsterdam Office
Veluwezoom15, 1327 AE Almere, The Netherlands
Tel : +31 - 36- 547 - 8940, e-mail : seokim @ lge.com

Signature of representative

VI GJØR OPPMERKSOM PÅ AT TEKSTEN OG BILDENE I DENNE HÅNDBOKEN KAN SKILLE SEG NOE FRA DET SOM VISES PÅ MOBILTELEFONEN, AVHENGIG AV HVA SLAGS PROGRAMVARE OG TJENESTELEVERANDØR DU HAR.

C3300 HÅNDBOK



Kaste det gamle utstyret

1. Når dette symbolet – en søppelkasse med et kryss over – er festet til et produkt, betyr det at produktet kommer inn under EU-direktiv 2002/96/EØF.
2. Alle elektriske og elektroniske produkter (EE-avfall) skal avhendes på annen måte enn den kommunale avfallstjenesten. De skal leveres på egne miljøstasjoner som er opprettet av staten eller lokale myndigheter.
3. Korrekt håndtering av din gamle telefon er viktig for å unngå unødvendig skade på miljøet og mennesker.
4. For mer detaljert informasjon angående håndtering av din gamle telefon, ta kontakt med lokale myndigheter, eller i butikken du kjøpte produktet.

For din sikkerhet

Les disse enkle retningslinjene. Det kan være farlig eller ulovlig å la være å følge dem. Mer detaljert informasjon finner du i denne håndboken.

Advarsel

- Mobiltelefoner skal alltid være avslått om bord på fly.
- Ikke hold telefonen i hånden når du kjører bil.
- Bruk ikke telefonen i nærheten av bensinstasjoner, drivstoff-depoter, kjemiske anlegg eller sprengningsoperasjoner.
- For din egen sikkerhet skal du KUN bruke spesifiserte ORIGINALE batterier og ladere.
- Ikke bruk telefonen når den lades, hvis du er våt på hendene. Det kan føre til elektrisk støt eller alvorlig skade på telefonen.
- Oppbevar telefonen på et sikkert sted og utilgjengelig for barn. Telefonen har smådeler som kan føre til kvelning, hvis de demonteres.

Forsiktig

- Slå av telefonen der dette er pålagt. Ikke bruk telefonen på sykehus, da den kan påvirke medisinsk utstyr.
- Ikke alle mobilnett tillater nødsamtaler. Derfor bør du alltid ha et alternativ til mobiltelefonen for nødsamtaler.
- Bruk kun ORIGINALT tilbehør for å unngå skade på telefonen.
- All bruk av radiosendere medfører fare for interferens med elektroniske apparater i nærheten. Selv mindre interferens kan påvirke TV-apparater, radioer, PC-er osv.
- Batterier skal kastes i samsvar med gjeldende lovverk.
- Ikke demonter telefonen eller batteriet.

Informasjon om radiobølgeeksponering og spesifikk absorpsjonsrate (SAR)

Denne mobiltelefonen av modell C3300 er konstruert for å overholde gjeldende sikkerhetskrav for eksponering for radiobølger. Disse kravene er basert på vitenskapelige retningslinjer som omfatter sikkerhetsmarginer beregnet på å garantere sikkerheten for alle personer, uansett alder og helse.

- Retningslinjene for radiobølgeeksponering benytter en måleenhet kjent som spesifikk absorpsjonsrate, eller SAR. SAR-testene utføres med en standardisert metode der telefonen sender med høyeste sertifiserte effektnivå i alle aktuelle frekvensområder.
- Selv om det kan være forskjeller mellom SAR-nivåene for ulike telefonmodeller fra LG, er de alle konstruert for å overholde de gjeldende retningslinjene for radiobølgeeksponering.
- Anbefalt SAR-grense fra International Commission on Non-Ionizing Radiation Protection (ICNIRP) er 2 W/kg i gjennomsnitt fordelt på ti (10) gram vev.
- Høyeste SAR-verdi for denne telefonmodellen, testet med DASY4 for bruk ved øret, er 1.05 W/kg (10g).
- For personer hjemmehørende i land/regioner som har vedtatt den SAR-grensen som anbefales av Institute of Electrical and Electronics Engineers (IEEE), er høyeste anbefalte nivå 1,6 W/kg i gjennomsnitt fordelt på ett (1) gram vev.

Stell og vedlikehold av produktet

Advarsel: Bruk bare batterier, lader og tilbehør som er godkjent for bruk med denne bestemte telefonmodellen. Bruk av andre typer utstyr kan gjøre godkjennelsen eller garantien for telefonen ugyldig, og kan være farlig.

- Ikke demonter telefonen. (La en kvalifisert servicetekniker ta seg av reparasjoner.)
- Oppbevar telefonen i god avstand fra elektrisk utstyr som TV, radioapparat eller datamaskin.
- Telefonen bør ikke plasseres nær varmekilder som radiatorer eller komfyrer.
- Ikke mist telefonen i gulvet.
- Utsett ikke telefonen for mekaniske vibrasjoner eller støt.
- Telefonens belegg kan skades hvis den dekkes med vinylomslag e.l.
- Ikke bruk sterke kjemikalier (for eksempel alkohol, benzen, tynnere) eller vaskemidler til å rengjøre telefonen. Dette kan forårsake brann.
- Utsett ikke telefonen for kraftig røyk eller støv.
- Oppbevar ikke telefonen ved siden av kredittkort eller billetter, det kan påvirke informasjonen som er lagret på magnetstripene.
- Ikke berør skjermen med skarpe objekter, det kan påføre telefonen skade.
- Utsett ikke telefonen for væske eller fukt.

Retningslinjer for trygg og effektiv bruk

- Bruk tilbehør, som øretelefon, forsiktig.
- Hvis du legger telefonen i en lomme eller veske uten å dekke kontakten på telefonen (strømkontaktstiften), kan metaldeler (for eksempel mynter, binders eller pinner) kortslutte telefonen. Dekk alltid kontakten når den ikke er i bruk.
- Ikke legg telefonen i en mikrobølgeovn, da det vil føre til at batteriet eksploderer.
- Bare autorisert personell skal utføre service på mobiltelefonen og tilbehøret. Feil installering eller service kan føre til ulykker og dermed oppheve garantien.
- Ikke bruk telefonen hvis antennen er skadet. Hvis en skadet antenne kommer i kontakt med huden, kan det føre til lett forbrenning. Kontakt et autorisert LG-servicesenter for å bytte ut den skadede antennen.
- Etiketten på telefonen inneholder viktig informasjon til kundestøtteformål. Ikke ta den av.

Effektiv bruk av telefonen

Det følgende er noen tips for å oppnå maksimal ytelse med minimalt strømforbruk:

- Hold telefonen slik du snakker i en vanlig telefon. La antennen peke i retning opp og over skulderen mens du snakker direkte inn i mikrofonen. Hvis antennen kan trekkes ut og inn, bør den være ute under en samtale.
- Ikke berør antennen mens du bruker telefonen. Hvis du berører den, kan det påvirke samtalekvaliteten. Det kan også føre til at telefonen bruker mer strøm enn nødvendig, slik at

batteriet fortere blir dødt.

- Hvis mobiltelefonen støtter infrarødt, må du aldri rette den infrarøde strålen direkte mot noens øyne.

Elektronisk utstyr

Alle mobiltelefoner kan generere interferens, noe som kan påvirke funksjonen til elektronisk utstyr.

- Bruk aldri mobiltelefonen i nærheten av medisinsk utstyr, uten først å spørre om tillatelse. Unngå å plassere telefonen over en pacemaker, f.eks. i brystlommen.
- Enkelte typer høreapparater kan forstyrres av mobiltelefoner.
- Mindre interferens kan påvirke fjernsyn, radioer, PC-er osv.
- Ikke bøy den, få riper på den eller utsett den for statisk elektrisitet.

Trafikksikkerhet

Undersøk hvilke lover og regler for bruk av mobiltelefon som gjelder der du kjører.

- Ikke bruk en håndholdt mobiltelefon mens du kjører.
- Konsentrer deg helt og fullt om kjøringen.
- Bruk et håndfrisett, hvis det er mulig.
- Hvis kjøreforholdene tilsier det, bør du kjøre ut til kanten av veien og stoppe før du ringer eller besvarer et anrop.
- Radiofrekvensenergi kan påvirke enkelte elektroniske systemer i kjøretøyet, slik som bilstereo og sikkerhetsutstyr.

- Når du kjører bil, må du ikke legge telefonen eller installere handsfree-utstyret i nærheten av kollisjonsputen. Hvis trådløst utstyr installeres på feil måte og kollisjonsputen aktiveres, kan du bli alvorlig skadet.

Sprengningsområder

Ikke bruk telefonen i et område der det foretas sprengninger. Overhold restriksjoner, og følg alle forskrifter og regler.

Områder med mulig eksplosjonsfare

- Ikke bruk telefonen ved en bensinpumpe eller i nærheten av drivstoff eller kjemikalier.
- Ikke transporter eller oppbevar eksplosiver eller brennbar gass/væske sammen med mobiltelefon og tilbehør.

I fly

Trådløst utstyr kan forårsake interferens i fly.

- Slå av mobiltelefonen før ombordstigning i fly.
- Ikke bruk den på bakken uten tillatelse fra personalet.

Informasjon om og behandling av batteri

- Du behøver ikke å lade det ut fullstendig før det lades opp på nytt. I motsetning til andre batterisystemer finnes det ikke noen minneeffekt som kan skade batteriytelsen.
- Bruk bare LG-batterier og -ladere. LG-ladere er utformet for å gi batteriet lengst mulig levetid.

- Ikke demonter eller kortslutt batteripakken.
- Pass på at metallkontaktene på batteripakken er rene.
- Skift ut batteriet, når det ikke lenger fungerer tilfredsstillende. Batteripakken kan lades opp hundrevis av ganger, før den må erstattes.
- Lad opp batteriet, hvis det ikke har vært i bruk på lang tid.
- Laderen må ikke utsettes for direkte sollys eller fukt, som for eksempel i badeværelset.
- Legg ikke batteriet på varme steder – det kan redusere batteriytelsen.

Nettverkstjenesten

- Noen tjenester og funksjoner som beskrives i denne brukerhåndboken, er avhengige av nettverket eller abonnementet. Derfor kan det hende at ikke alle menyene er tilgjengelige på din telefon. Ta kontakt med nettverksleverandøren, hvis du vil ha mer informasjon om abonnementet.

C3300 HÅNDBOK

C3300 Produktbeskrivelse	10	Anropslogg	21
Telefonens deler	10	Ubesvarte anrop	21
Ikoner på skjermen	13	Mottatte anrop	21
Komme i gang	14	Oppringte nummer	21
Slik monterer du SIM-kort og telefonbatteri	14	Slett nylige anrop	21
Lade batteriet	15	Samtalekostnad	21
Koble fra laderen	15	Samtale varighet	21
Generelle funksjoner	16	Vis samtalekostnad	21
Utgående samtaler	16	Innstillinger	21
Justere volumet	16	GPRS-informasjon	22
Besvare et anrop	16	Samtale varighet	22
Skrive inn tekst	17	Datavolum	22
Menytre	19	Verktøy	23
Profiler	20	Kalkulator	23
Aktiver	20	Enhets-konvertering	23
Tilpass	20	Verdenstid	23
Gi nytt navn	20	Diktafon	23
		Ta opp	23
		Vis liste	23

Minnestatus	23	Innboks	29
Planlegger	24	Utboks	30
Kontakter	24	Utkast	31
Søk	24	Lytt til talemelding	31
Legg til ny	24	Infotjeneste	31
Samtalegrupper	24	Les	31
Hurtig-oppringing	25	Emner	31
Innstillinger	25	Maler	31
Kopier alle	25	Tekstmaler	31
Slett alle	26	Multimediamal	32
Informasjon	26	Signatur	32
Planlegger	26	Innstillinger	32
Legg til ny	27	Tekstmelding	32
Vis	27	MMS	32
Vis alle	27	Talemeldingssenter	33
Slett siste	27	Infotjeneste	33
Slett alle	27	Push-meldinger	33
Notat	27	Kamera	34
Meldinger	28	Ta bilde	34
Skriv SMS	28	Ta bilde med bakgrunn	34
Skriv MMS	28	Kontinuerlig	34
		Album	34

Innhold

Alle bilder	34	Samtale venter	38
Generelle bilder	35	Minuttvarsel	38
Modusbilder	35	Automatisk oppkall	38
Telefonbokbilder	35	Sikkerhetsinnstillinger	38
Innstillinger	35	Oppgi PIN-kode	38
Minnestatus	35	Telefonlås	38
Tøm album	35	Samtalesperre	38
Lagre automatisk	35	Fast nummer	39
Innstillinger	36	Endre koder	39
Klokkealarm	36	Nettverksinnstillinger	39
Dato og klokkeslett	36	Automatisk	39
Angi dato	36	Manuelt	39
Datoformat	36	Foretrukket	39
Angi klokkeslett	36	Tilbakestill innstillinger	39
Tidsformat	36	GPRS-innstilling	40
Telefon-oppsett	36	På	40
Vis innstillinger	36	Ved behov	40
Språk	36	Service	41
Anrops innstillinger	37	Internett	41
Viderekobling	37	Hjem	41
Svarmodus	37	Bokmerker	41
Send mitt nummer	37	Profiler	41

Gå til internettadresse	43
Cache-innstillinger	43
Cookies-innstillinger	43
Sikkerhetssertifikater	43
Tilbakestill profiler	43
Nettleserversjon	43
SIM-tjeneste	43
Nedlastinger	44
Spill & mer	44
Bilder	45
Lyder	45
Tilbehør	46
Teknisk informasjon	47

C3300 Produktbeskrivelse

Telefonens deler

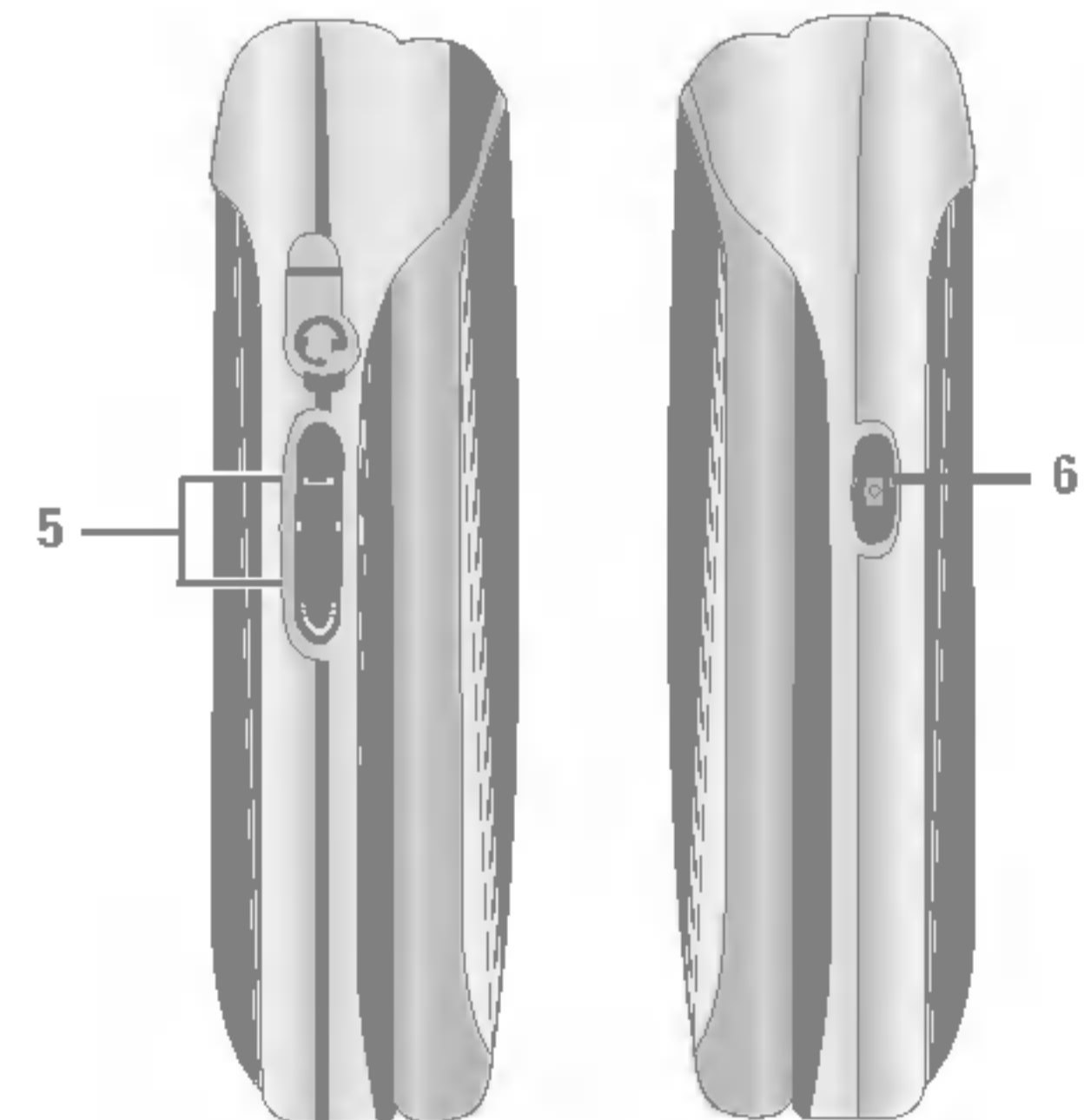
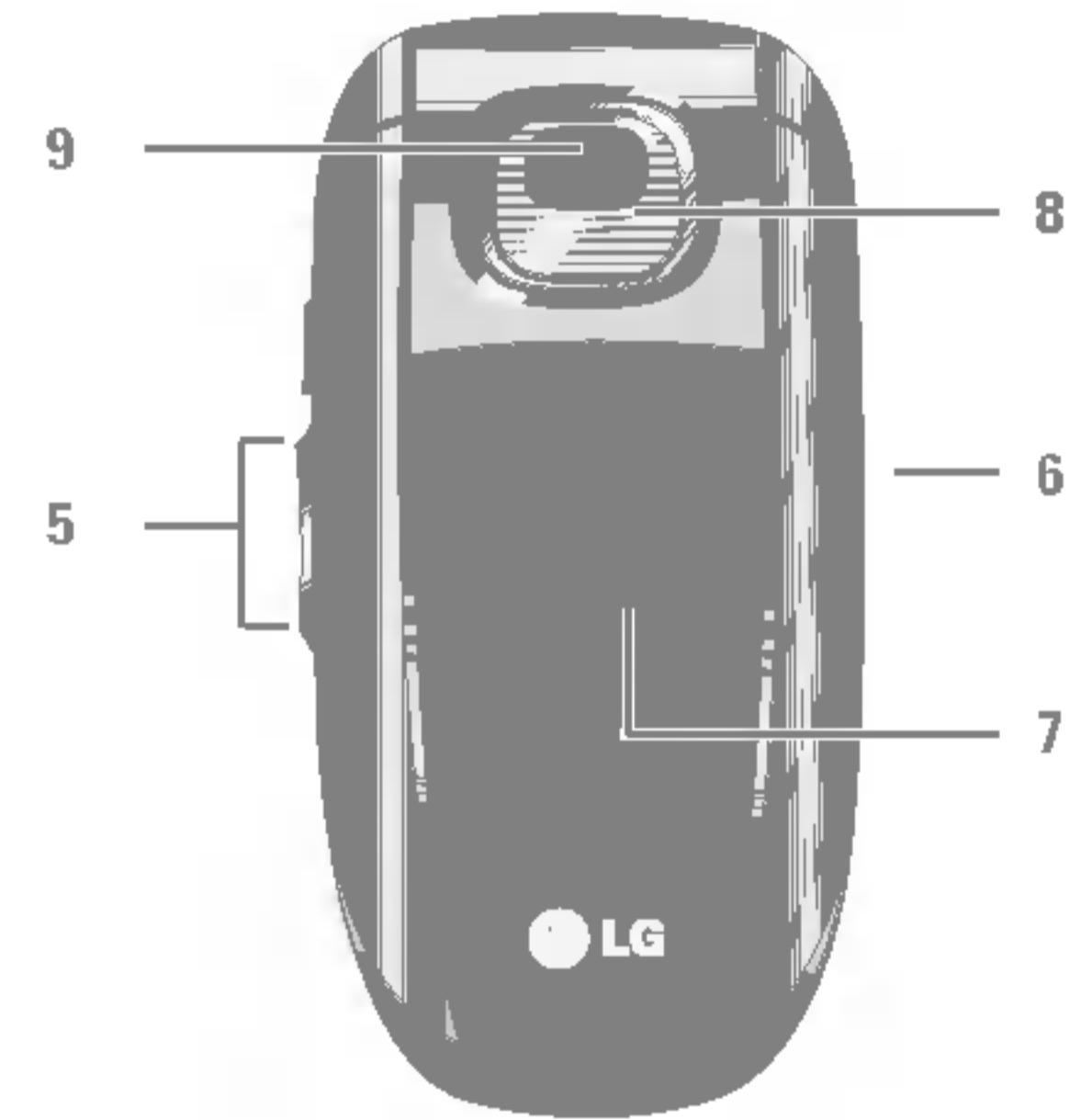

1. Høytaler





2. Hoved-LCD

- **Øverst:** Signalstyrke, batterinivå og andre funksjoner
- **Nederst:** Angivelse for programmerbare taster

3. Alfnumeriske taster

- **I standby-modus:** Angi nummer for å ringe.

Hold nede

-  – Internasjonale samtaler
-  – Aktiver meny for Talemeldingssenter
-  til  – hurtig-oppringing
-  – Du kan aktivere vibrasjonsmodusen ved å trykke på og holde nede den venstre taster.

- **Redigeringsmodus:** Skriv inn tall og bokstaver.

4. Mikrofon

5. Sidetaster

- **I standby-modus (åpen):** Volum for tastelyd
- **I menyen:** Bla opp og ned
- **I løpet av en samtale:** Volum for headset

6. Sidetast for kamera

7. Sub-LCD



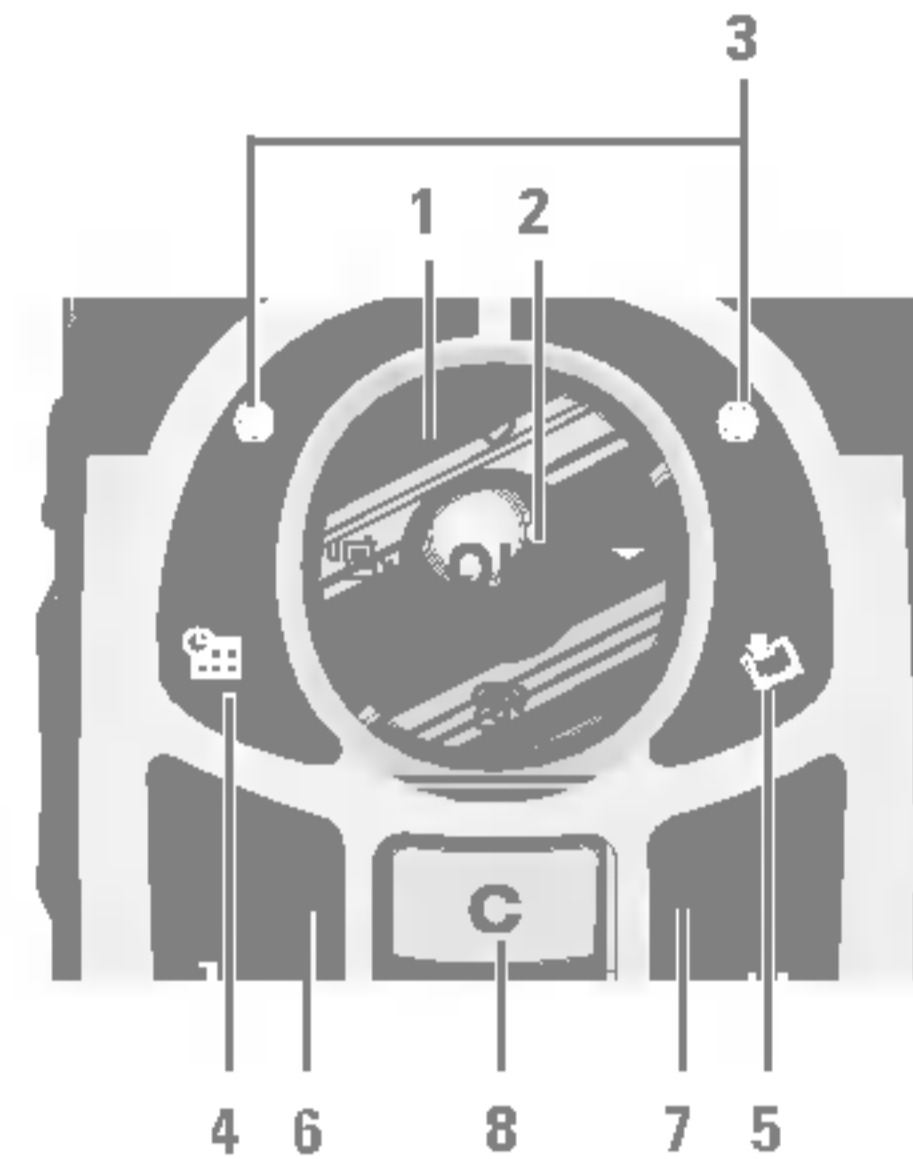

8. Blits

9. Kameralinse



1. Navigasjonstast

- **I standby-modus:**

-  **Kort:** Favoritter
-  **Kort:** Oversikt over kontakter
-  **Kort:** Meldinger
-  **Kort:** Profiler
- Hold nede:** Aktiver/deaktiver vibrasjonsmodus

- **I menyen:** Bla opp og ned

2. OK-tast

3. Programmerbare taster

- Disse tastene utfører funksjonen som er angitt nederst på skjermen.

4. Hurtigtast for planlegger

- Aktiver planleggermenyen direkte.

5. Hurtigtast for nedlasting

- Trykk på denne tasten for å gå direkte til nedlastingsmenyen i standby-modus.

6. Sendetast

- Ringe et nummer og ta telefonen.
- **I standby-modus:** Viser utgående, mottatte og tapte anrop.

7. Avslutt-tast

- Slå av/på (hold nede)
- Svare på eller avvise et anrop.





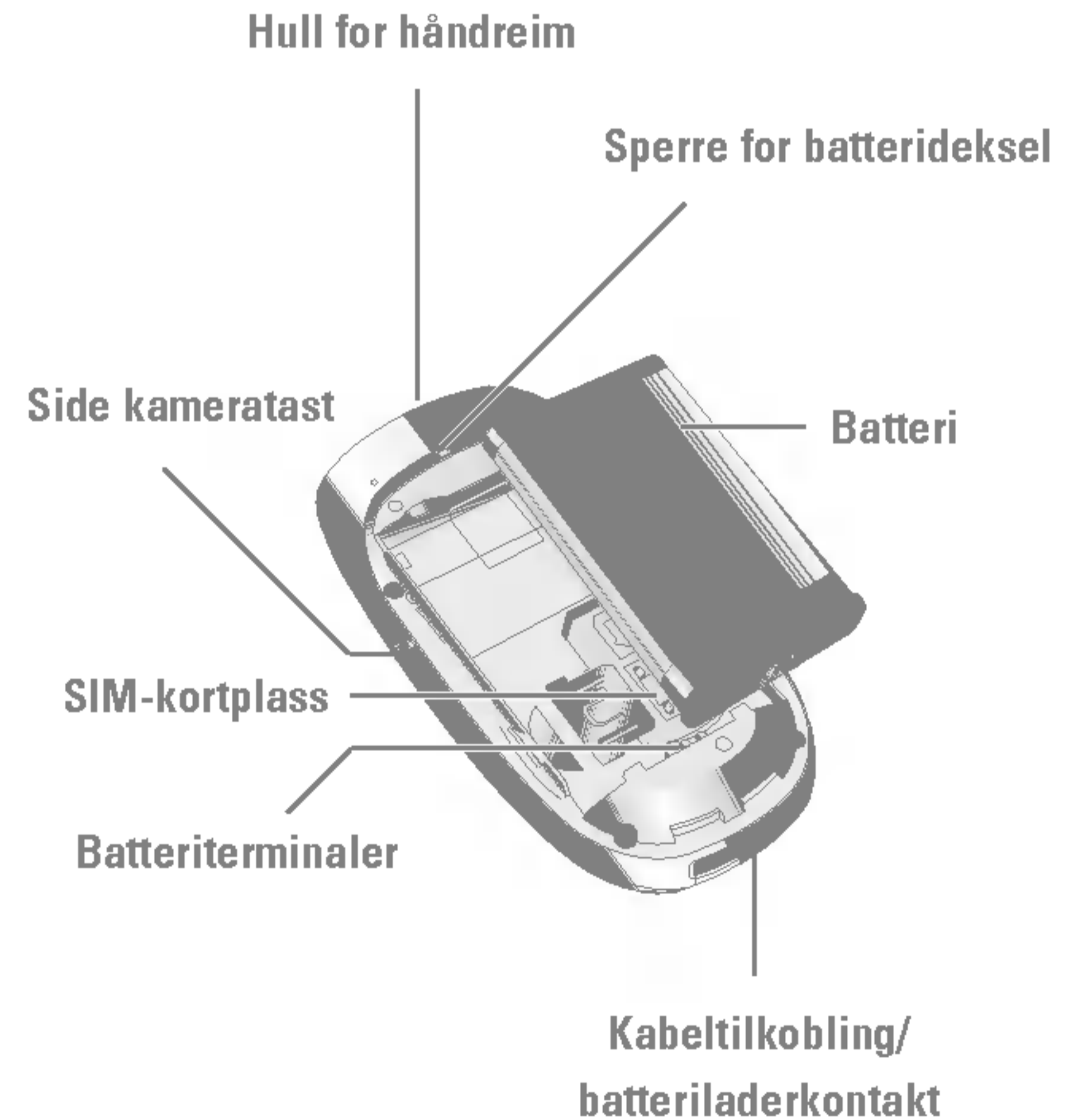



8. Tøm-tast









Bakside



Skjermen viser flere ikoner. Samtlige er forklart nedenfor.

Ikoner på skjermen

Ikon/indikator	
	Viser styrken på nettsignalet.*
	Samtale er tilkoblet.
	Viser at du bruker en roaming-tjeneste.
	Alarmen er innstilt og slått på.
	Batteristatus.
	Du har mottatt en tekstmelding.
	Du har mottatt en talemelding.
	Se på timeplanen din.

Ikon/indikator	
	Bare vibrer-meny i Profiler.
	Vanlig-meny i Profiler.
	Høyt-meny i Profiler.
	Stille-meny i Profiler.
	Hodetelefon-meny i Profiler.
	Du kan viderekoble samtalen.
	Viser at telefonen akseierer WAP.
	Viser at du bruker GPRS.

! Merk * Kvaliteten på samtalen kan variere etter hvor god nettverksdekning du har. Når signalstyrken angis med mindre enn to streker, kan det hende du opplever at lyden blir svak eller dårlig, eller at samtalen brytes. Bruk nettverksstrekene som en indikator for samtalen. Når ingen streker vises, betyr det at det ikke er noen nettverksdekning. I slike tilfeller kan du ikke bruke noen av nettverkstjenestene (ringe, sende meldinger og så videre).

Slik monterer du SIM-kort og telefonbatteri

1. Ta av batteridekselet.

Pass på at strømmen er slått av før du tar ut batteriet.

Trykk på batteriets utløsesperre, skyv batteridekselet mot den nedre delen av telefonen og ta av batteridekselet.

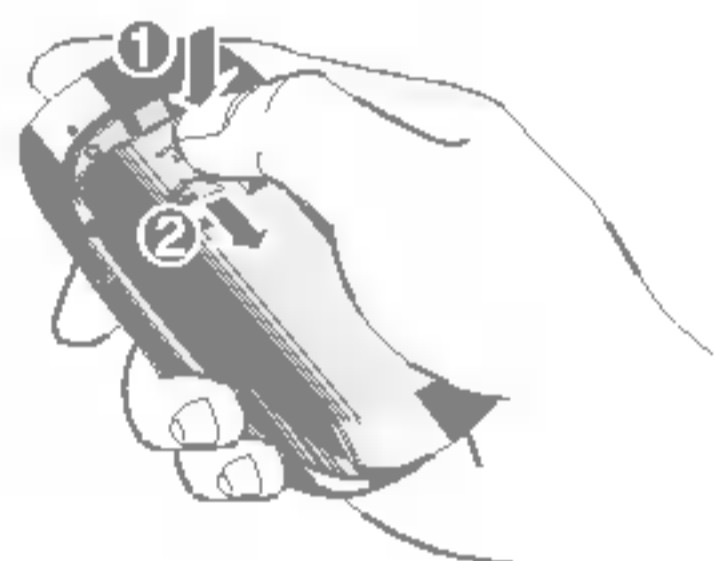

! Merk Telefonen kan skades hvis batteriet fjernes mens den er slått på.

2. Ta ut batteriet.

Hold i toppen av batteriet og løft det ut av telefonen.

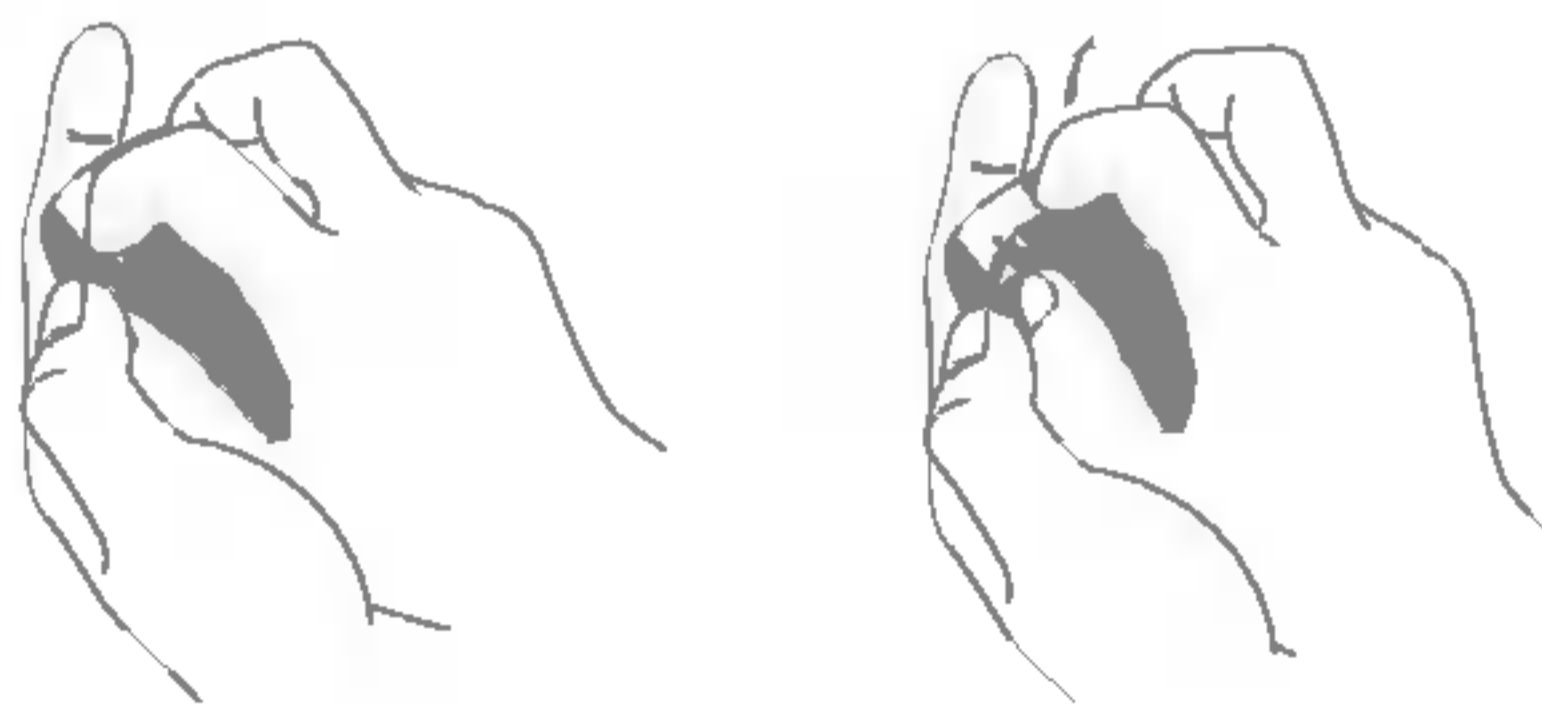

3. Sett inn SIM-kortet.

Sett inn SIM-kortet ved å skyve det inn i holderen. Pass på at du setter inn SIM-kortet riktig. Kortets gullkontaktområde skal vende ned. For å ta ut SIM-kortet, trykker du lett ned og drar det i motsatt retning som da du satte det inn.

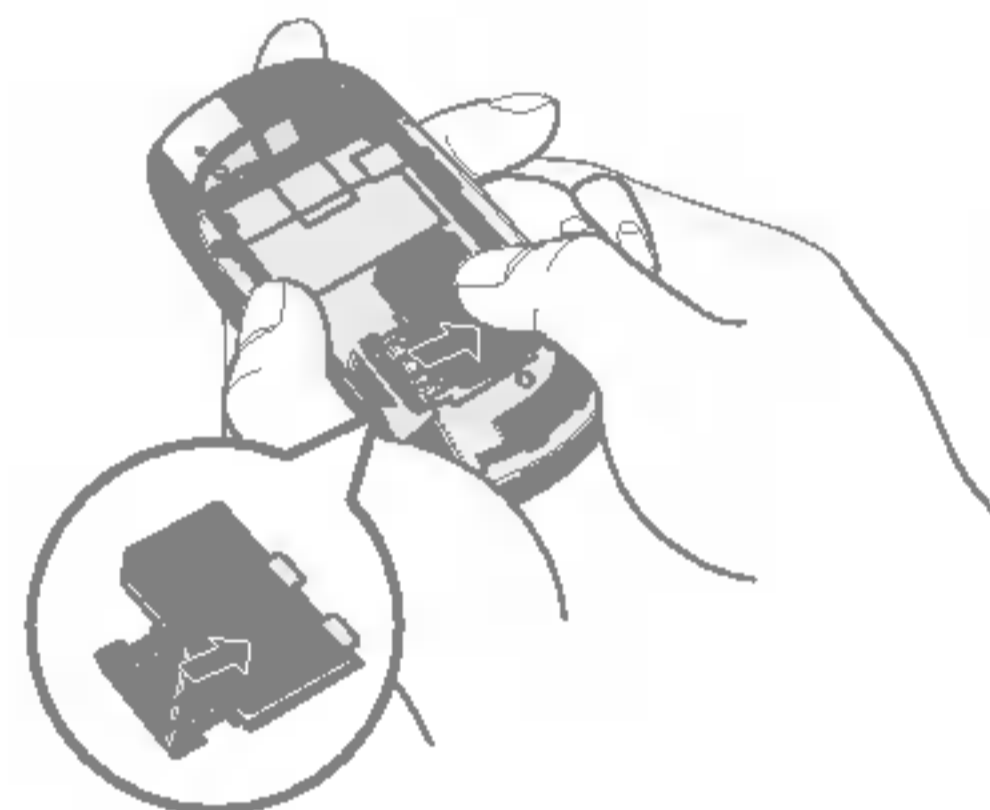

Sette inn SIM-kortet

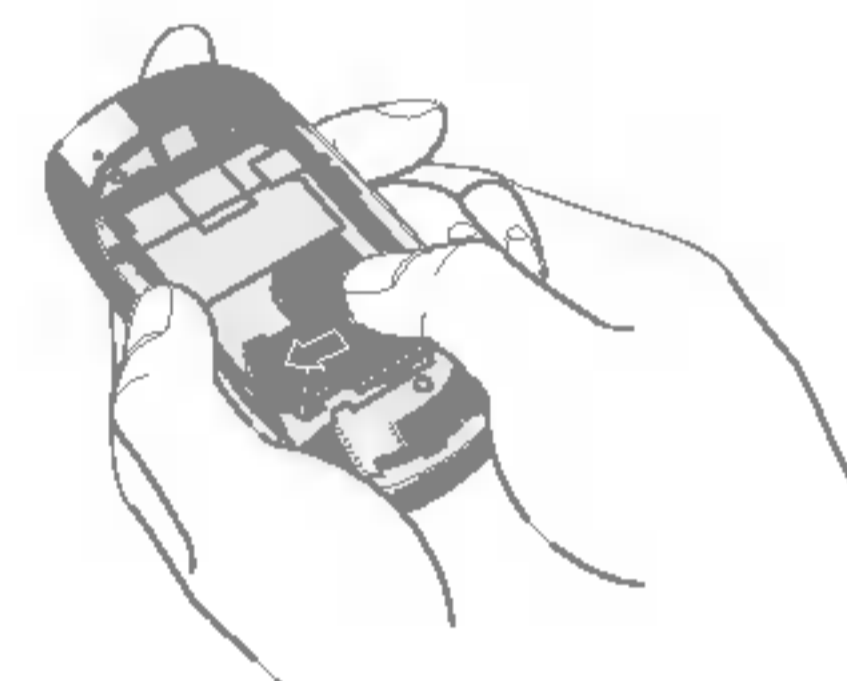

Ta ut SIM-kortet

! Merk Metallkontakten på SIM-kortet kan lett skades av riper. Vær forsiktig når du håndterer og installerer SIM-kortet, og følg instruksene som ble levert sammen med kortet, nøye.

4. Sett inn batteriet.

Sett først inn den nederste delen av batteriet mot den nederste delen av telefonen. Trykk ned den øverste delen av batteriet til det smetter på plass.

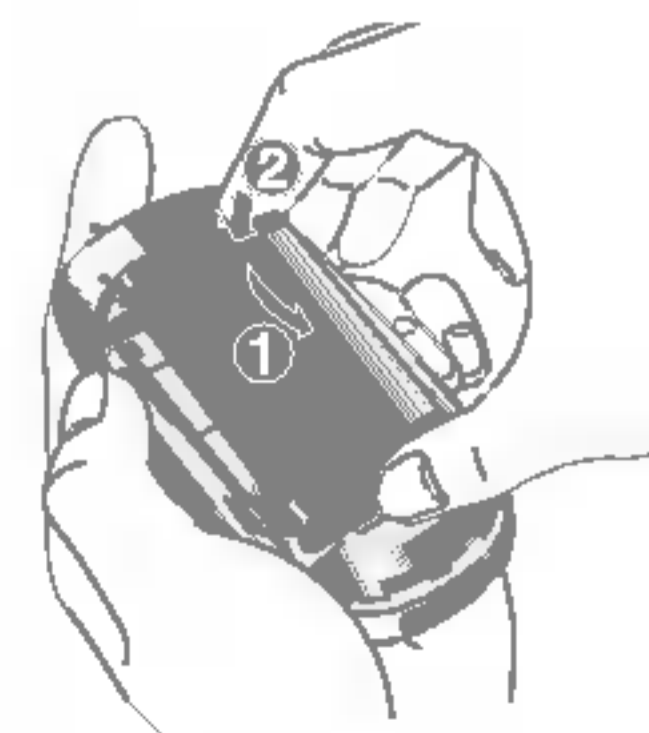

5. Sett på batteridekselet.

Legg på batteridekselet og skyv det til det smetter på plass.



Lade batteriet

Batteriet må være satt inn før du kobler laderen til telefonen.

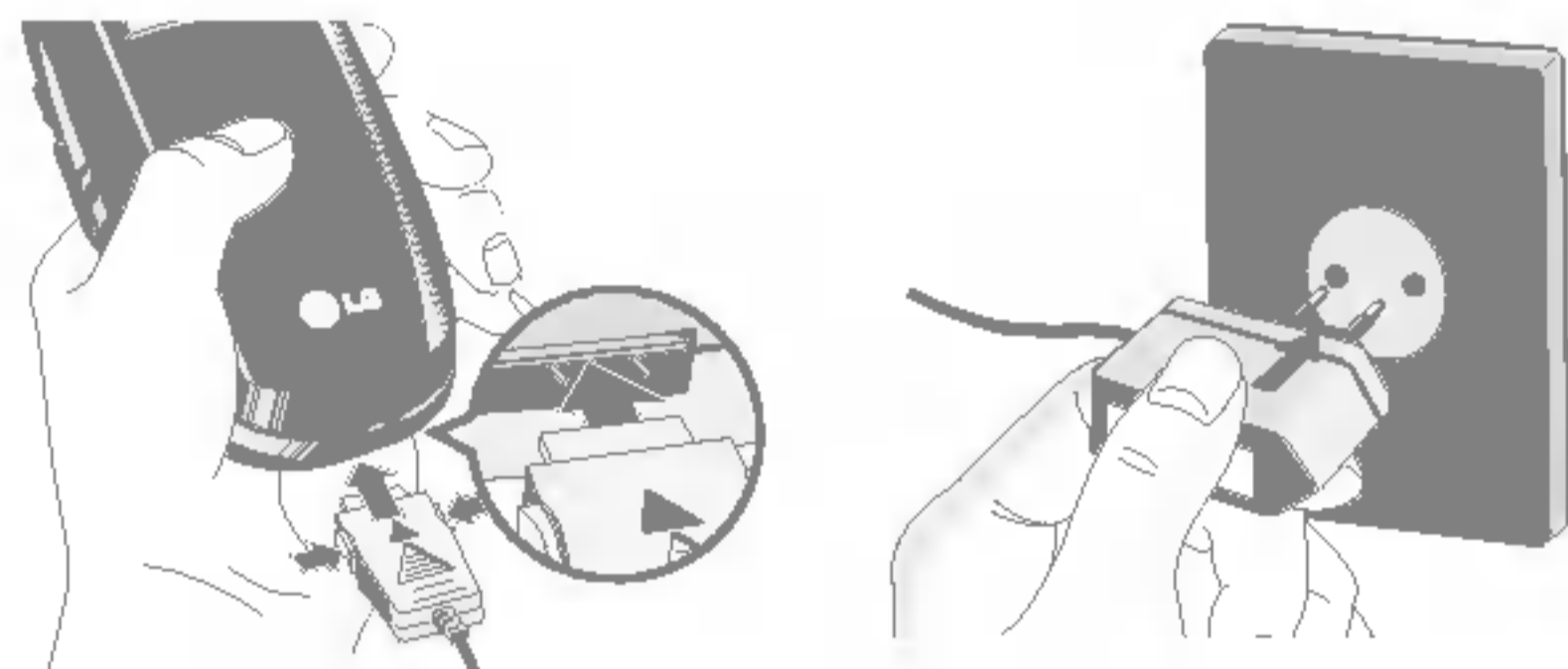

1. Batteriet skal lades helt opp før du tar telefonen i bruk.
2. Skyv pluggen på laderen inn i kontakten i enden av telefonen med pilen opp, som vist på illustrasjonen, til du hører et klikk.
3. Sett laderen i en stikkontakt med vekselstrøm. Bruk kun den originale laderen som følger med telefonen.
4. Batteriindikatoren slutter å bevege seg når ladingen er fullført.

- ! Forsiktig**
- Ikke bruk makt når du håndterer pluggen – det kan skade telefonen og/eller laderen.
 - Sett inn batteriladeren loddrett i strømuttaket på veggen.

- Hvis du bruker batteriladeren utenfor ditt eget land, må du bruke en adapter som kan festes på, for å få riktig konfigurering.
- Ikke ta ut batteriet eller SIM-kortet under ladingen.

- ! Advarsel**
- Trekk ut strømledningen og laderen i tordenvær for å unngå elektrisk støt eller brann.
 - Kontroller at ingen skarpe objekter, for eksempel dyretenner og negler, kommer i kontakt med batteriet. Dette kan forårsake brann.
 - Ikke ring eller svar på anrop mens telefonen lades, da det kan kortslutte telefonen og/eller føre til elektrisk støt eller brann.

Koble fra laderen

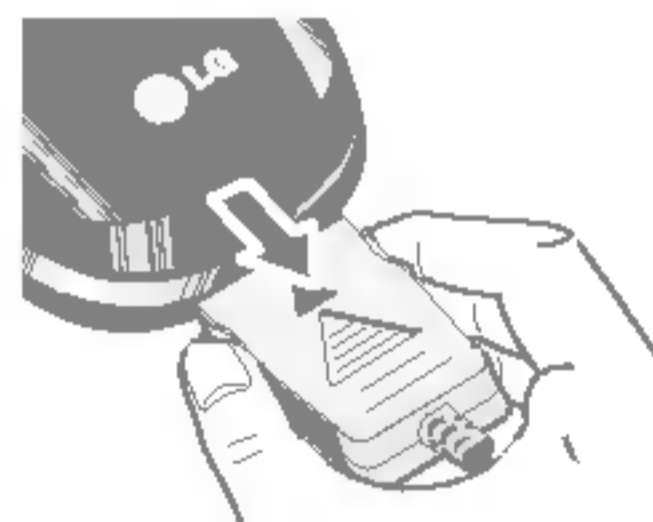



Løsne laderen fra telefonen ved å trykke på tastene på siden av pluggen som vist på illustrasjonen.

Generelle funksjoner



Utgående samtaler

1. Pass på at telefonen er slått på.
2. Skriv inn et telefonnummer. For å redigere et nummer på LCD-skjermen trykker du på høyre-og venstre-navigeringstastene for å flytte markøren til ønsket posisjon, eller bare på slettetasten  for å slette ett siffer om gangen.
 - ▶ Trykk og hold  -tasten for å slette hele nummeret.
3. Trykk på sendetasten  for å ringe opp nummeret.
4. Når du er ferdig, trykker du på  -tasten.

Foreta et anrop ved hjelp av sendetasten

1. Trykk på sendetasten  i hvilemodus, så vises de siste innkommende, utgående og ubesvarte telefonnumrene.
2. Velg ønsket nummer med opp-og ned-navigeringstastene.
3. Trykk på  .

Internasjonale anrop

1. Trykk på og hold  -tasten inne for internasjonalt prefiks. Tegnet '+' velger automatisk den internasjonale tilgangskoden.
2. Tast inn landkode, retningsnummer og telefonnummer.
3. Trykk på  .

Avslutte et anrop

Når du er ferdig med anropet, trykker du på Avslutt-tasten  .

Foreta et anrop fra telefonboken



Du kan lagre regelmessig brukte navn og telefonnumre i SIM-kort og telefonminnet, som kalles Telefonbok. Du kan foreta et anrop simpelthen ved å slå opp ønsket navn i telefonboken. Side 24 gir mer informasjon om funksjonen Telefonbok.

Justere volumet

Under samtaler kan du justere volumet for headset ved hjelp av sidetastene på telefonen. Når ingen samtaler pågår, kan du justere tastevolumet ved hjelp av sidetastene.

Besvare et anrop

Når du mottar et anrop, ringer telefonen og et blinkende telefonikon vises på skjermen. Hvis det er mulig å identifisere den som ringer, vises personens telefonnummer (eller navn, dersom det er lagret i telefonboken).

1. Åpne dekselet og trykk på  -tasten eller den venstre valgtasten for å besvare et anrop. Hvis meny-valget Valgfri tast (meny 7.4.2) er satt til  , kan du besvare anropet ved å trykke på hvilken som helst tast unntatt  -tasten eller den høyre valgtasten.

2. For å avslutte anropet lukker du dekselet eller trykker på  tasten.

! Merk Du kan besvare et anrop mens du bruker Telefonboken eller andre menyfunksjoner.

Kun vibrasjon (Hurtig)

Du kan aktivere vibrasjonsmodusen ved å trykke og holde nede den venstre tasten.

Signalstyrke

Hvis du befinner deg innendørs, kan det hende du får bedre forbindelse hvis du står nær et vindu. Signalindikatoren () på telefondisplayet viser hvor sterkt signalet er.

Skrive inn tekst

Du kan skrive inn bokstaver og tegn ved å bruke telefontastaturet. Du må for eksempel skrive inn tekst for å kunne lagre navn i telefonboken, skrive en melding eller føre opp avtaler i kalenderen.

Du kan bruke følgende metoder når du skal legge inn tekst.

! Merk I enkelte felt er det bare mulig å legge inn en bestemt type tekst (f.eks. telefonnumre i feltene i telefonboken).

Endre tekstinnleggingsmodus

1. Når du står i et felt som tillater innlegging av tegn, vil en tekstinnleggingsindikator vises øverst til høyre i LCD-skjermen.
2. Hvis du vil endre modus, trykker du på  . De tilgjengelige modusene endres.

Bruke T9-modus

T9-modusen for innlegging av tekst (prediktiv tekst) lar deg skrive inn ord enkelt og med færrest mulig tastetrykk. Når du trykker på tastene, begynner telefonen å vise de tegnene den tror du akter å skrive inn, basert på den innebygde ordlisten. Etter hvert som nye ord tilføyes, vil ordet endres til den mest sannsynlige kandidaten fra ordlisten.



! Merk Du kan velge et annet T9-språk fra menyalternativet eller trykke på og holde nede  -tasten. T9-modusen er deaktivert som standard.

Bruke ABC-modus

Bruk tastene  til  for å skrive inn tekst.



1. Trykk på tasten med ønsket bokstav:

- ▶ én gang for første bokstav
- ▶ to ganger for andre bokstav
- ▶ og så videre

2. For å legge inn et mellomrom, trykker du én gang på  -tasten. For å slette bokstaver, trykker du på  -tasten. Hold inne  -tasten for å slette hele ordet.

Generelle funksjoner

! Merk I tabellen nedenfor finner du mer informasjon om tegnene du har til rådighet når du bruker de alfanumeriske tastene.

Tast	Store bokstaver	Små bokstaver
	.,/?!-:'"1	.,/?!-:'"1
	A B C 2 Ä À Á Â Ã Å Æ Ç	a b c 2 ä à á â ã å æ ç
	D E F 3 È Ê É Ê	d e f 3 è ê é ê
	G H I 4 Ï Î Ï Ğ	g h i 4 ï î ï ğ
	J K L 5	j k l 5
	M N O 6 Ñ Ö Ø Ò Ó Ô Õ Œ	m n o 6 ñ ö ø ò ó ô õ œ
	P Q R S 7 ß Ş	p q r s 7 ß ş
	T U V 8 Ü Ù Ú Û	t u v 8 ü ù ú û
	W X Y Z 9	w x y z 9
	Mellomrom 0	Mellomrom 0

Bruke 123-modus (tallmodus)

123-modus lar deg skrive inn tall i en tekstmelding (f.eks. et telefonnummer).

Trykk på tastene som korresponderer med de ønskede sifrene, før du manuelt går tilbake til den aktuelle tekstinnleggingsmodusen.

Slik bruker du symbolmodusen

Ved hjelp av symbolmodusen, kan du skrive inn forskjellige symboler eller spesielle tegn.

Du skriver inn et symbol ved å trykke på  -tasten. Velg ønsket symbol ved hjelp av navigasjonstastene og trykk på [OK]-tasten.



1 Profiler

- 1 Bare vibrer
- 2 Lydløs
- 3 Vanlig
- 4 Høyt
- 5 Headset



2 Anropslogg

- 1 Ubesvarte anrop
- 2 Mottatte anrop
- 3 Oppringte nummer
- 4 Slett nylige anrop
- 5 Samtalekostnad
- 6 GPRS-informasjon



3 Verktøy

- 1 Kalkulator
- 2 Enhets-konvertering
- 3 Verdenstid
- 4 Diktafon
- 5 Minnestatus



4 Planlegger

- 1 Kontakter
- 2 Planlegger
- 3 Notat



5 Meldinger

- 1 Skriv SMS
- 2 Skriv MMS
- 3 Innboks
- 4 Utboks
- 5 Utkast
- 6 Lytt til talemelding
- 7 Infotjeneste
- 8 Maler
- 9 Innstillinger



6 Kamera

- 1 Ta bilde
- 2 Ta bilde med bakgrunn
- 3 Kontinuerlig
- 4 Album
- 5 Innstillinger



7 Innstillinger

- 1 Klokkealarm
- 2 Dato og klokkeslett
- 3 Telefon-oppsett
- 4 Anrops innstillinger
- 5 Sikkerhetsinnstillinger
- 6 Nettverksinnstillinger
- 7 Tilbakestill innstillinger
- 8 GPRS-innstilling



8 Service

- 1 Internett
- 2 SIM-tjeneste



9 Nedlastinger

- 1 Spill & mer
- 2 Bilder
- 3 Lyder

I Profiler kan du justere og skreddersy telefontonene for forskjellige begivenheter, omgivelser eller kontaktgrupper. Det er fem forhåndsinnstilte profiler: **Bare vibrer**, **Lydløs**, **Vanlig**, **Høyt** og **Headset**. Hver profil kan tilpasses.

Trykk på Meny-tasten og velg **Profiler** ved hjelp av navigeringstastene.

Aktiver

Meny 1.x.1

1. En liste over profiler vises.
2. I **Profiler**-listen blar du til profilen du ønsker å aktivere, og trykker på venstre valgtast [Velg] eller OK-tasten .
3. Velg så **Aktiver**.

Tilpass

Meny 1.x.2

Du kan tilpasse alle profiler unntatt Bare vibrer og Lydløs. Bla til ønsket profil i **Tilpass**. Etter å ha trykt på OK-tasten eller venstre valgtast, velger du Tilpass. Profialternativene åpnes. Still inn alternativene slik du ønsker dem.

- ▶ **Anrops-varsling:** Still inn varseltype for innkommende anrop.
- ▶ **Ringetone:** Velg ønsket ringetone fra listen.
- ▶ **Ringevolum:** Still inn volumet på ringetonen.
- ▶ **Varseltone for melding:** Velg varseltype for mottatt melding.
- ▶ **Meldingstone:** Velg varseltype for mottatt melding.
- ▶ **Tastaturtone:** Velg ønsket tastetone.
- ▶ **Tastaturvolum:** Still inn volumet på tastetonen.

- ▶ **Dekseltone:** Her stiller du inn dekseltonen etter miljøet.
- ▶ **Lydvolum:** Still inn lydeffektvolumet.
- ▶ **Volum på/av:** Still inn volumet på ringetonen når telefonen slås på/av.
- ▶ **Autosvar:** Denne funksjonen blir kun aktivert når telefonen er koblet til headset eller håndfrisett.
 - **Av:** Telefonen svarer ikke automatisk.
 - **Etter 5 sek.:** Telefonen svarer automatisk etter 5 sekunder.
 - **Etter 10 sek.:** Telefonen svarer automatisk etter 10 sekunder.

Gi nytt navn

Meny 1.x.3

Du kan endre navnet på en profil til et fritt valgt navn.

❗ **Merk** **Bare vibrer**, **Lydløs** og **Headset** er profiler som ikke kan gis nye navn.

1. For å endre navn på en profil, blar du til profilen i listen og velger **Gi nytt navn**.
2. Skriv inn ønsket navn, og trykk på OK-tasten eller venstre valgtast  [OK].

Du kan bare kontrollere loggen over ubesvarte, mottatte og utgående anrop dersom nettverket støtter Calling Line Identification (CLI) i serviceområdet.

Nummeret og navnet (hvis tilgjengelig) vises sammen med datoen og tidspunktet for samtalen. Du kan også vise ringetidspunkter.

Ubesvarte anrop Meny 2.1

Dette alternativet lar deg vise de 10 siste ubesvarte anropene.

Mottatte anrop Meny 2.2

Dette alternativet lar deg vise de 10 siste mottatte anropene.

Oppringte nummer Meny 2.3

Dette alternativet lar deg vise de siste 20 oppringte numrene.

Slett nylige anrop Meny 2.4

Lar deg slette listen over **Ubesvarte anrop** og **Mottatte anrop**. Du kan slette listen over **Oppringte nummer** og **Alle anrop** samtidig.

Samtalekostnad Meny 2.5

Samtale varighet Meny 2.5.1

Lar deg vise varigheten for mottatte og utgående samtaler. Du kan også tilbakestille ringetidene. Følgende tidtakere er tilgjengelige:

- ▶ **Siste anrop:** Varighet for siste samtale.
- ▶ **Alle anrop:** Den totale varigheten for alle innkommende og utgående samtaler siden tidtakerfunksjonen sist ble tilbakestilt.
- ▶ **Mottatte anrop:** Varighet for innkommende samtaler.
- ▶ **Oppringte nummer:** Varighet for utgående samtaler.
- ▶ **Tilbakestill alle:** Lar deg slette lengden på alle samtaler ved å trykke på venstre valgtast  [Ja].

Vis samtalekostnad Meny 2.5.2

Med denne funksjonen kan du kontrollere kostnadene for siste oppringning, alle samtaler samt hvor mye du har igjen, og dessuten nullstille kostnadene. For å nullstille kostnadene trenger du PIN2-koden.

Innstillinger (SIM-avhengig) Meny 2.5.3

- ▶ **Angi takst:** Du kan stille inn valutaenhet og enhetspris. Kontakt din tjenesteleverandør for å få oppgitt prisen per betalingsenhet. For å velge valuta eller enhet i denne menyen, trenger du PIN2-koden.
- ▶ **Angi kreditt:** Med denne nettverkstjenesten kan du begrense samtalekostnadene til et valgt antall betalingsenheter. Hvis du velger **Les**, blir antall resterende enheter vist. Hvis du velger **Endre**, kan du endre kostnadsgrensen.

Anropslogg

- ▶ **Automatisk visning:** Denne nettverkstjenesten lar deg automatisk se kostnaden av siste anrop. Hvis satt **På**, kan du se siste kostnad når samtalen avsluttes.

GPRS-informasjon

Meny 2.6

Du kan kontrollere mengden data som er overført via nettverket gjennom GPRS. I tillegg kan du se hvor lang tid du er på nettet.

Samtale varighet

Meny 2.6.1

Du kan kontrollere varighet av **Siste anrop** og **Alle anrop**. Du kan også nullstille alle anropstidtakere.

Datavolum



Meny 2.6.2



Du kan kontrollere **Sendt**, **Besvarte** eller **Alle** datamengder og **Nullstill alle**.

Kalkulator

Meny 3.1

Denne inneholder standardfunksjoner som +, -, x, / : **Addisjon, Subtraksjon, Multiplikasjon, og Divisjon.**







1. Skriv inn tallene ved å trykke på nummertastene.
2. Bruk en navigasjonstast for å velge et tegn for kalkulering.
3. Tast deretter inn tallene.
4. Trykk på  [Resultat] for å se resultatet.
5. Trykk på  [Nullstil] eller tast inn tallene for å gjenta prosessen over.
6. For å avslutte **Kalkulator**, trykk på  [Tilbake].

! Merk Bruk  -tasten for å slette numre eller tegn. Hvis du trykker på  -tasten, kan du legge inn et negativt tall. Du kan i tillegg trykke på  -tasten for å legge inn et desimaltall.

Enhets-konvertering

Meny 3.2



Her kan du konvertere ethvert mål til den enheten du ønsker. Det er 4 typer mål som kan konverteres til enheter: **Lengde, Område, Vekt og Volum.**

1. Du kan velge én av de fire enhetstypene ved å trykke på  [Enhet].
2. Velg standardverdien ved å bruke  (og ).
3. Med  og  velger du ønsket måleenhet.
4. Du kan kontrollere den konverterte verdien for måleenheten du vil ha. Du kan også taste inn et desimaltall ved å trykke på .

Verdenstid

Meny 3.3

Du kan se klokke fra storbyer rundt om i verden.

1. Velg byen som tilhører tidssonen ved å trykke på  - og  -tastene.
2. Du kan angi klokkeslett etter bytiden du velger ved å trykke på  [Angi].

Diktafon



Meny 3.4

Talenotatfunksjonen lar deg ta opptil 10 talemeldinger, og hvert notat er på opptil 20 sekunder.

Ta opp

Meny 3.4.1

Du kan ta opp talenotater i Diktafon-menyen.

1. Når opptaket er startet, vises meldingen Tar opp og gjenværende tid.
2. Hvis du vil avslutte opptaket, trykker du på  [Lagre].
3. Tast inn Talenotattittel, og trykk på  [OK].

Vis liste

Meny 3.4.2

Telefonen viser talenotatlisten. Du kan Spille av og Slette talenotat.

Minnestatus

Meny 3.5

Du kan se hvor mye minne som er ledig og brukt for hver minneenhet, SIM-minne. Du kan gå til hver av menyene for minneenhetene.

Kontakter

Meny 4.1

❗ **Merk** I standby-modus trykker du på høyre valgtast  [Kontakter] for å få direkte tilgang.

Søk (Ringe fra telefonbok)

Meny 4.1.1

1. Velg **Søk** ved å trykke på venstre valgtast  [Velg] eller [OK].

2. Legg inn navnet du vil søke etter, eller velg venstre valgtast  [Liste] for å vise telefonboklisten.

❗ **Merk** Hurtigsøk er mulig ved å legge inn første bokstav/tall i navnet eller nummeret du vil søke etter.

3. Hvis du ønsker å redigere, slette eller kopiere en post eller legge til stemme til en, velg  [Alternativer]. Menyene nedenfor vil komme opp.

- ▶ **Rediger:** Du kan redigere navnet, nummeret, gruppen, tegnet eller bildet ved hjelp av navigasjonstasten.
- ▶ **Skriv SMS/MMS:** Etter at du har funnet nummeret du ønsker, kan du sende en SMS/MMS til det nummeret.
- ▶ **Kopier:** Du kan kopiere en post fra SIM til telefonen eller fra telefonen til SIM.
- ▶ **Hovednummer:** Du kan velge ett av følgende nummer: Mobil, hjemme, kontor – det du bruker oftest. Hovednummer vil vises først, hvis du stiller inn slik.
- ▶ **Slett:** Sletter en post.

Legg til ny

Meny 4.1.2

Du kan legge til en oppføring i telefonboken ved bruk av denne funksjonen. Telefonminnet har plass til 200 oppføringer. SIM-kortets minnekapasitet avhenger av tjenesteleverandøren. Du kan også lagre 20 tegn for navn i telefonminnet, i tillegg til at du kan lagre tegn i SIM-kortet. Antall tegn er SIM-avhengig.

1. Velg **Legg til ny** ved å trykke på venstre valgtast [Velg] eller [OK].

2. Velg minnet du ønsker å lagre i: **SIM** eller **Telefon**. Hvis du angir **Telefon**, må du velge hvilket nummer du vil ha som Hovednummer.

a. Trykk på  [OK] for å skrive inn navn.

b. Trykk på  [Lagre], og skriv så inn nummer.

c. Trykk på  [Lagre].

d. Du kan angi gruppe for oppføringen ved å trykke på  og  :

e. Du kan angi tegn og bilde for oppføringen ved å trykke på

 ,  ,  .

Samtalegrupper

Meny 4.1.3

Du kan føre opp inntil 20 medlemmer i hver gruppe. Du kan opprette inntil 7 grupper.



- ▶ **Medlemsliste:** Viser gruppemedlemmene du har valgt.
- ▶ **Gruppe-ringetone:** Her kan du angi en ringetone for hver gruppe.
- ▶ **Gruppeikon:** Her kan du velge ikon avhengig av Gruppe.

- ▶ **Legg til medlem:** Du kan legge til gruppemedlemmer. Du kan ha opptil 20 medlemmer i hver Gruppe.
- ▶ **Slett medlem:** Du kan slette medlemmer fra Gruppelistene. Men navn og nummer forblir i telefonboken.
- ▶ **Gi nytt navn:** Gi gruppen nytt navn.

Hurtig-oppringing

Meny 4.1.4

Du kan knytte tastene  til  til en oppføring i navnelisten. Du kan da ringe direkte ved å holde denne tasten nede.

1. Åpne telefonboken først ved å trykke på  [Kontakter] i hvilemodus.
2. Bla til **Hurtig-oppringing** og trykk deretter på venstretasten Slett  [Velg].
3. Hvis du ønsker å legge til en hurtigoppringing, velger du (**Tom**). Deretter kan du søke etter navnet i telefonboken.
4. Velg et navn for hurtigoppringing, og velg **Endre** eller **Slett** for å redigere navnet.

Innstillinger

Meny 4.1.5

▶ Angi minne

Bla til **Angi minne**, og trykk på  [Velg].

- Hvis du velger **Variabel**, spør telefonen hvor du vil lagre når du legger til nye oppføringer.
- Hvis du velger **SIM** eller **Telefon**, lagres oppføringer direkte i SIM- eller telefonminnet.

▶ Søk etter

Bla til **Søk etter**, og trykk på  [Velg].

- Hvis du velger **Variabel**, spør telefonen hvordan du vil søke i oppføringene.
- Hvis du velger **Navn** eller **Nummer**, søker telefonen i oppføringene etter Navn eller Nummer.

▶ Vis alternativer



Bla til **Vis alternativer**, og trykk på  [Velg].

- **Bare navn:** Still inn telefonboken på å vise bare navn.
- **Med bilder:** Still inn telefonboken med informasjonen om tegn og bilde.
- **Navn & nummer:** Angi at navn og nummer skal vises i telefonboklisten.

Kopier alle

Meny 4.1.6

Kopier eller flytt oppføringer fra SIM-kortet til telefonminnet eller omvendt.

1. Åpne telefonboken først ved å trykke på  [Kontakter] i hvilemodus.
2. Bla til **Kopier alle**, og trykk på  [Velg] for å gå inn i menyen.
 - **SIM til telefon:** Du kan kopiere oppføringer fra SIM-kortet til telefonminnet.
 - **Telefon til SIM:** Du kan kopiere oppføringer fra telefonminnet til SIM-kortet.

Planlegger





3. Skjermen viser følgende undermenyer.

- **Behold original:** Originalnummeret beholdes under kopiering.
- **Slett original:** Originalnummeret slettes under kopiering.

Slett alle

Meny 4.1.7

Du kan slette alle oppføringer i SIM og Telefon. Denne funksjonen krever Sikkerhetskode.





1. Trykk på  [Kontakter] i hvilemodus og velg Slett alle, trykk deretter på  [Velg].
2. Velg så et minne som skal slettes.
3. Tast inn sikkerhetskode og trykk på  [OK] eller  [Tilbake].

Informasjon

Meny 4.1.8



► Tjenestenummer

Bruk denne funksjonen for å gå til en bestemt liste over tjenester som nettverket ditt tilbyr (hvis SIM-kortet støtter funksjonen).

1. Åpne telefonboken først ved å trykke på  [Kontakter] i hvilemodus og velg **Informasjon**.
2. Bla til **Tjenestenummer**, og trykk på  [Velg].
3. Navn på tilgjengelige tjenester vises.
4. Bruk  og  for å velge en tjeneste. Trykk på  [Send].

► Minnestatus

Denne funksjonen gjør at du kan se hvor mange ledige og brukte poster det er i telefonboken.

1. Åpne telefonboken først ved å trykke på  [Kontakter] i hvilemodus. Velg **Informasjon** ved å trykke på  [Velg].
2. Bla til Minnestatus og trykk på  [OK].

► Eget nummer (SIM-avhengig)

Du kan lagre ditt eget nummer i SIM-kortet, slik at du kan slå det opp senere.

Planlegger

Meny 4.2

Når du går inn i denne menyen vil en Kalender bli vist. Øverst på skjermen er det seksjoner for dato. Når du endrer dato, blir kalenderen oppdatert. En firkantet markør brukes til å finne dagen du søker etter. Hvis du ser en strek på kalenderen, betyr det at det er noe planlagt eller et notat for den dagen. Denne funksjonen minner deg om timeplan og notat. Telefonen varsler deg med alarm hvis du angir dette for notatet.

Slik endrer du dag, måned og år.



	Beskrivelse		
 	Årlig	 	Ukentlig
 	Månedlig	 	Daglig



I planleggermodusen trykker du på venstre valgtast  [Alternativer] som følger:

Legg til ny Meny 4.2.1

Gjør det mulig å legge til en ny avtale eller et nytt notat for den valgte dagen. Du kan lagre opptil 20 notater. Skriv inn det du vil, og trykk på venstre valgtast [OK]. Legg inn ønsket informasjon under følgende: **Klokkeslett, Gjenta og Alarm.**

Vis Meny 4.2.2

Viser notatet for valgt dag. Du blar gjennom notatlistene med  og . Hvis du stiller alarmen for notatet, vises alarmklokken.

På det klokkeslettet kan du se notatet i detaljer hvis du trykker på  [Velg]. Trykk på  [Alternativer] for å slette eller redigere notatet du har valgt.

Vis alle Meny 4.2.3

Viser notatene som er satt opp for alle dager. Du blar gjennom notatlistene med  og . Du kan bruke samme meny som Vis ved å trykke på  [Velg].



Slett siste Meny 4.2.4

Her sletter du siste timeplan som allerede er varslet.

Slett alle Meny 4.2.5

Her sletter du alle notater.

Notat Meny 4.3

1. Velg Notat ved å trykke på venstre valgtast  [Velg].
2. Hvis det er tomt, kan du legge til et nytt notat ved å trykke på venstre valgtast  [Legg til].
3. Skriv inn det du vil, og trykk på venstre valgtast  [OK].

! Merk Du kan endre modus for innskriving av tekst ved å trykke på .

Denne menyen inneholder funksjoner for tekstmeldinger (SMS - Short Message Service), multimediemeldinger (MMS – Multimedia Message Service), talemeldinger samt servicemeldinger fra mobilnettet.

Skriv SMS

Meny 5.1

Du kan skrive og redigere tekstmeldinger innenfor et visst antall meldingssider.

1. Gå til **Meldinger**-menyen ved å trykke på  [Velg].
2. Velg **Skriv SMS** for å skrive en ny tekstmelding.
3. Velg T9 for å gjøre det enklere å taste inn tekst.
4. Trykk på [Sett inn] for å legge ved filer.

Sett inn

- ▶ **Symbol:** Du kan sette inn spesialtegn.
 - ▶ **Bilde:** Du kan legge ved Standard og bilder i Mine bilder som er tilgjengelige for SMS.
 - ▶ **Lyd:** Du kan legge ved lyder som er tilgjengelige for SMS.
 - ▶ **Tekstmaler:** Du kan bruke Tekstmaler som er installert i telefonen.
 - ▶ **Kontakter:** Du kan legge telefonnummer og e-postadresser inn i Navn.
 - ▶ **Signatur:** Du kan legge inn kontaktinformasjon i meldingen.
5. Trykk på  [Alternativer] for å velge alternativer for tekst eller avslutte skrivingen.

❗ **Merk** Telefonen støtter EMS 5 og kan sende fargebilder, lyd,

tekststiler osv. For å kunne motta bilder, lyd og tekststiler må mottakeren ha en telefon som støtter disse funksjonene.

Valg

- ▶ **Send:** Sender tekstmeldinger. Alle meldinger blir automatisk lagret i utboksmappen, selv etter et mislykket forsøk på å sende.
- ▶ **Lagre:** Lagrer meldinger i Utboksen.
- ▶ **Skrift:** Du kan velge **Størrelse** og **Stil** på fontene.
- ▶ **Farge:** Du kan velge **Farge** på for- og bakgrunnen.
- ▶ **Justering:** Du kan velge **Venstre**, **Sentrert** eller **Høyre** for meldingsinnholdet.
- ▶ **Legg til T9-ordliste:** Du kan legge til dine egne ord i ordlisten. Denne menyen vises bare når redigeringsmodusen er **T9 (T9Abc/T9abc/T9ABC)**.
- ▶ **T9-språk:** Velg språk for T9-redigeringsmodus.
- ▶ **Avslutt:** Trykk på **Avslutt** for å avslutte inntastingen og gå tilbake til Meldinger-menyen. Meldingen blir ikke lagret.

Skriv MMS

Meny 5.2

Du kan skrive og redigere multimediemeldinger inntil en viss størrelse.

1. Gå til **Meldinger**-menyen ved å trykke på  [Velg].
2. Velg **Skriv MMS** for å skrive en ny melding.
3. Du kan lage en ny melding eller bruke en av de ferdige MMS-malene.

4. Trykk på **Sett inn** for å legge til Symbol, Bilde, Ta bilde, Lyd, Talenotat, Tekstmaler.

Valg

- ▶ **Send:** Du kan sende samme MMS til flere mottakere, gi meldingen prioritet og angi at den skal sendes på et senere tidspunkt.
- ❗ **Merk**
 - Alle meldinger blir automatisk lagret i utboksmappen, selv etter et mislykket forsøk på å sende.
 - Undersøk hos tjenesteleverandøren om Prioritet-tjenesten er tilgjengelig.
- ▶ **Forhåndsvisning:** For å se en forhåndsvisning av MMS-en.
- ▶ **Lagre:** For å lagre MMS-er i utboksen eller som maler.
- ▶ **Legg til lysbilde:** For å legge til et lysbilde før eller etter det aktuelle lysbildet.
- ▶ **Gå til lysbilde:** For å gå til forrige eller neste lysbilde.
- ▶ **Slett lysbilde:** Sletter det aktuelle lysbildet.
- ▶ **Velg lysbildeforformat**
 - **Still inn tid:** For å stille inn tidsberegning for lysbilde, tekst, bilde og lyd.
 - **Bytt om på tekst og bilde:** Du kan la bilde og tekst i en melding bytte plass.
- ▶ **Fjern media:** Du kan fjerne lyd eller bilder i lysbildet.
- ❗ **Merk** Dette alternativet vises bare når det finnes noe media.
- ▶ **Legg til T9-ordliste:** Du kan legge til dine egne ord. Denne menyen vises bare når redigeringsmodusen er **T9 (T9Abc/T9abc/T9ABC)**.

- ▶ **T9-språk:** Velg en T9-redigeringsmodus.
- ▶ **Avslutt:** For å gå tilbake til **Meldinger**-menyen.







- ❗ **Merk** Hvis du velger bilde (15 K) på MMS-er, vil nedlasting ta minst 15 sekunder. Du kan ikke aktivere noen tast under nedlastingen. Etter 15 sekunder er det mulig å skrive en MMS.

Innboks

Meny 5.3

Du blir varslet når det kommer nye meldinger. Meldingene blir lagret i Innboksen.

Du kjenner igjen de ulike meldingstypene i Innboksen på ikonene. Se ikonlisten.

	MMS
	SMS
	SIM-melding
	Les multimediemelding
	Les tekstmelding
	Push-melding
	MMS-varsel

Meldinger

Hvis telefonen viser «Ikke plass til SIM-melding», må du slette bare SIM-meldinger fra Innboksen. Hvis telefonen viser «Ikke plass til melding», kan du rydde plass på hvert av lagringsstedene ved å slette meldinger, media og programmer.

* SIM-melding

SIM-meldinger er meldinger som blir lagret i SIM-kortet. Du kan flytte disse meldingene til telefonen.

Når du blir varslet om innkommende MMS, må du vente til den er lastet ned og prosessert før du kan åpne den.

For å lese en melding må du først velge den ved å trykke på



- ▶ **Vis:** Du kan vise de mottatte meldingene.
- ▶ **Svar:** For å sende et svar til avsenderen.
- ▶ **Videresend:** Du kan videresende meldingen til en annen mottaker.
- ▶ **Ring tilbake:** Du kan ringe tilbake til avsenderen.
- ▶ **Slett:** Du kan slette meldingen.
- ▶ **Vis informasjon:** Du kan se informasjon om mottatte meldinger: Avsenders adresse, Emne (bare for MMS), Meldingens dato og klokkeslett, Type og Størrelse, prioritet og klasse.
- ▶ **Slett alle:** Du kan slette alle meldingene.

Utboks

Meny 5.4

Her ser du sendte og usendte meldinger. For sendte meldinger vises leveringsstatus.

Bla gjennom meldingene på samme måte som i Innboks.

	MMS sendt
	MMS ikke sendt
	MMS mottak bekreftet
	SMS sendt
	SMS ikke sendt
	SMS mottak bekreftet

Når du har sendt meldingen:

- ▶ **Vis:** Du kan vise de sendte meldingene.
- ▶ **Videresend:** Du kan videresende den gjeldende meldingen til andre mottakere.
- ▶ **Slett:** Du kan slette meldingen.
- ▶ **Vis informasjon:** For å se informasjon om sendte meldinger: Mottakers adresse, Emne (bare for MMS), Meldingens dato og klokkeslett, Type og Størrelse.
- ▶ **Slett alle:** Du kan slette alle meldinger som ikke har blitt sendt.



Utkast

Meny 5.5

Ved hjelp av denne menyen kan du forhåndsinnstille inntil fem multimediemeldinger som du bruker ofte. Denne menyen viser listen over forhåndsinnstilte multimediemeldinger.

Lytt til talemelding

Meny 5.6

Når du har valgt denne menyen, trykker du på venstre valgtast  [OK] for å høre på talemelding. Du kan også holde nede  -tasten i standby-modus for å høre på talemelding.

! Merk Når du mottar talemelding, vises ikonet på telefonen, og du hører en varseltone. Du bør kontakte din nettverksoperatør for nærmere opplysninger om tjenesten, slik at du kan stille inn telefonen riktig.

Infotjeneste



Meny 5.7

(Avhengig av nettverk og abonnement)

Infotjenestemeldinger er tekstmeldinger levert av nettet til GSM. De inneholder generell informasjon som værmeldinger, trafikknyheter, taxi, åpne apoteker og aksjepriser. Hver type informasjon har et nummer, derfor kan du kontakte tjenesteleverandøren hvis du har lagt inn det bestemte nummeret for informasjonen.

Les

Meny 5.7.1

1. Når du har mottatt en infotjenestemelding og velger **Les** for å se meldingen, vil den vises på skjermen. Du kan lese en annen melding ved å bla med  eller  [Neste trinn].

2. Meldingen vil bli vist til en annen melding nås.

Emner

Meny 5.7.2

(avhengig av nett og abonnement)

- ▶ **Legg til ny:** Du kan legge til Infotjenestemeldingsnummer i telefonminnet med kallenavn.
- ▶ **Vis liste:** Du kan se Infotjenestemeldingsnummeret du har lagt til. Hvis du trykker på  [Alternativer], kan du redigere og slette Infomeldingskategorien du har lagt til.
- ▶ **Aktiv liste:** Du kan velge Infotjenestemeldingsnummer i den aktive listen. Hvis du aktiverer et infotjeneste-nummer, kan du motta meldinger sendt fra det nummeret.

Maler

Meny 5.8

Tekstmaler

Meny 5.8.1

Du har seks tekstmaler som angitt:

- Ring meg
- Jeg er sen og kommer klokken
- Hvor er du nå?
- Jeg er på vei.
- Haster. Ring meg!
- Jeg elsker deg.

Meldinger

Multimediamal

Meny 5.8.2

Du kan bruke følgende alternativer:

- ▶ **Vis:** Du kan se multimediamaler.
- ▶ **Rediger:** Du kan redigere multimediamaler.
- ▶ **Legg til ny:** Lar deg legge til nye MMS-maler.
- ▶ **Skriv melding:** Du kan skrive multimediemeldinger med MMS-maler.
- ▶ **Slett:** Du kan slette MMS-maler.
- ▶ **Slett alle:** Du kan slette alle multimediemeldinger.

Signatur

Meny 5.8.3

Du kan lage en egen signatur.

Innstillinger

Meny 5.9

Tekstmelding

Meny 5.9.1

▶ Meldingstyper:

Tekst, Tale, Faks, Nasjonal personsøker, X.400, E-post, ERMES

Vanligvis er meldingstypen satt til **Tekst**. Du kan konvertere teksten til andre formater. Ta kontakt med din tjenesteleverandør for å undersøke om denne funksjonen er tilgjengelig.

- ▶ **Gyldighetsperiode:** Denne nettverkstjenesten lar deg stille inn hvor lenge tekstmeldingene skal lagres hos meldingssenteret.

- ▶ **Leveringsrapport:** Hvis du velger **Ja**, kan du sjekke om meldingen ble sendt eller ikke.
- ▶ **Svar via samme servicesenter:** Når du sender en melding kan mottakeren svare på den, men kostnaden for svarmeldingen blir belastet din telefonregning.
- ▶ **SMS-senter:** Hvis du ønsker å sende tekstmeldingen, kan du få adressen til SMS-senteret gjennom dette menyvalget.

MMS

Meny 5.9.2

- ▶ **Prioritet:** Du kan angi prioriteten på den meldingen du velger.
- ▶ **Gyldighetsperiode:** Denne nettjenesten lar deg stille inn hvor lenge multimediemeldingene dine skal lagres hos meldingssenteret.
- ▶ **Leveringsrapport:** Når du velger **Ja** i denne menyen, kan du kontrollere om meldingen ble sendt eller ikke.
- ▶ **Last ned automatisk:** Hvis du velger **På**, mottar du multimediemeldinger automatisk. Hvis du velger **Av**, vil du motta et varsel i innboksen om ventende meldinger. Hvis du velger kun **hjemmenettverk**, mottar du multimediemeldinger avhengig av hjemmenettverket.
- ▶ **Synlig sender:** Du kan sende informasjon om deg selv samtidig som du sender meldingen.
- ▶ **Nettverksinnstillinger:** Hvis du velger MMS-server, kan du bestemme IP-adressen for MMS-serveren.
- ▶ **Tillatte typer**
 - Personlig:** Personlig melding.

Reklame: Kommersiell melding.

Informasjon: Nødvendig informasjon.

Talemeldingssenter

Meny 5.9.3

Du kan motta talepost, forutsatt at nettverksoperatøren støtter denne funksjonen. Når det kommer inn ny talepost, vises symbolet på skjermen. Du bør kontakte din nettverksoperatør for nærmere opplysninger om tjenesten, slik at du kan stille inn telefonen riktig.

- ▶ **Hjem:** Du kan høre på talepost ved å velge Hjem.
- ▶ **Roaming:** Selv når du er i utlandet kan du høre på talepost hvis roaming-tjeneste støttes.

Infotjeneste

Meny 5.9.4

▶ Motta

Ja: Med dette menyvalget vil telefonen motta Infotjenestemeldinger.

Nei: Med dette menyvalget vil telefonen ikke lenger motta Infotjenestemeldinger.

▶ Alarm

Ja: Telefonen piper når du har mottatt Infotjenestemeldinger.

Nei: Telefonen piper ikke selv om du har mottatt Infotjenestemeldinger.

▶ Språk

Du kan velge det språket du ønsker ved å trykke på [På/Av].

Da vises Infotjenestemeldingene på det språket du har valgt.

Push-meldinger

Meny 5.9.5

Du kan angi om du ønsker å motta meldingen eller ikke.





Meny 6

Med kameraet kan du ta bilder av mennesker og hendelser mens du er på farten.







Ta bilde



Meny 6.1

• Ta et bilde med åpen mappe

1. Velg Ta bilde, og trykk på . Hvis du vil direkte til denne menyen, hold  nede lenge.
2. Fokuser på motivet for å fange bildet, og trykk deretter på .
3. Hvis du vil lagre det, trykker du på  -tasten.

! Merk Du kan kontrollere størrelse, lysstyrke, farge og zooming på bildene ved å trykke på ( eller .

- ▶ **Zoom** []: Du kan stille inn zoom-verdien fra x1 til x6 avhengig av oppløsning.
- ▶ **Farge** []: Du kan velge mellom tre innstillinger: Farge, Sepia og Svart-hvitt
- ▶ **Lysstyrke** []: Juster lysstyrken med høyre og venstre navigasjonstast. Du kan velge mellom fem lysstyrker: -2, -1, 0, +1, +2.
- ▶ **Selvutløser** []: Du kan velge forsinkelse (av, tre sekunder eller fem sekunder). Telefonen tar deretter et bilde etter den angitte tiden.
- ▶ **Minnestatus** []: Sjekk hvor mye minne som er tilgjengelig for nye bilder.
- ▶ **Blits** []: Du kan bruke blitsen når du tar bilde på et mørkt sted.

- ▶ **Bildeoppløsning** []: Du kan velge mellom en bildestørrelse på enten stor (640 x 480), middels (320 x 240), liten (128 x 160) eller telefonbok (48 x 48).
- ▶ **Bildekvalitet** []: Du kan stille inn bildekvaliteten til enten basis, normal eller fin.

Ta bilde med bakgrunn



Meny 6.2

Du kan ta et bilde mot forskjellige bakgrunner. Og du kan velge en ramme ved å trykke på , .

! Merk I denne modusen kan du ikke endre innstillingene til bildeoppløsning og farge.

Kontinuerlig

Meny 6.3

Du kan ta maks. 9 bilder etter hverandre ad gangen. Etter å ha tatt et bilde, kan du se det ved å trykke på . Du kan også lagre det ved å trykke på .

! Merk Hvis du stiller inn 320x240 i bildeoppløsning, kan du bare ta 6 bilder. Med 128x160 er det mulig å ta opptil 9 bilder.

Album

Meny 6.4

Du kan vise og sende et bilde. I tillegg kan du stille inn vinduet som bakgrunn.

Alle bilder

Meny 6.4.1

Du kan vise bilder i rekkefølge.

Generelle bilder**Meny 6.4.2**

Du kan vise alle bilder unntatt ramme- og telefonbokbilder.

Modusbilder**Meny 6.4.3**

Du kan vise alle rammebilder.

• **Valg**

- ▶ **Multivisning:** Du kan vise maks. 9 miniatyrbilder på en skjerm.
- ▶ **Skriv MMS :** Du kan sende meldingen sammen med et bilde.
- ▶ **Angi som bakgrunn:** Du kan angi et bilde som bakgrunn.
- ▶ **Lysbildefremvisning:** I denne menyen kan du vise lysbildefremvisning automatisk.
- ▶ **Slett:** Du kan slette et bilde.
- ▶ **Rediger tittel:** Du kan redigere tittelen på bildet.
- ▶ **Vis informasjon:** Du kan vise informasjonen om tittel, størrelse, dato og tid for bildet du har tatt.
- ▶ **Beskyttelse:** Du kan beskytte bildet mot sletting ved et uhell i denne menyen.

Telefonbokbilder**Meny 6.4.4**

Du kan vise alle telefonbokbilder.

- ▶ **Angi som bakgrunn:** Du kan angi et bilde som bakgrunn.
- ▶ **Lysbildefremvisning:** I denne menyen kan du vise lysbildefremvisning automatisk.

- ▶ **Slett:** Du kan slette et bilde.
- ▶ **Rediger tittel:** Du kan redigere tittelen på bildet.
- ▶ **Vis informasjon:** Du kan vise informasjonen om tittel, størrelse, dato og tid for bildet du har tatt.
- ▶ **Beskyttelse:** Du kan beskytte bildet mot sletting ved et uhell i denne menyen.

Innstillinger**Meny 6.5****Minnestatus****Meny 6.5.1**

Du kan kontrollere kapasiteten til bildet og ledig minne.

Tøm album**Meny 6.5.2**

Du kan slette alle bilder som er lagret i et minne.



Lagre automatisk**Meny 6.5.3**

Lagrer automatisk bilder du har tatt med kameraet.

Du kan stille inn menyene nedenfor etter hva du selv foretrekker.

Klokkealarm Meny 7.1

Her kan du stille inn opptil 5 alarmer på et bestemt klokkeslett.

1. Velg **På** og legg inn ønsket tidspunkt for alarmen.
2. Velg gjentakelsesperiode: **En gang, Man-fre, Man-lør, Hver dag.**
3. Velg ønsket alarmtone, og trykk på  [OK].
4. Gi alarmen et navn, og trykk på  [OK].

Dato og klokkeslett Meny 7.2

Du kan stille inn funksjoner som har med dato og klokkeslett å gjøre.

Angi dato Meny 7.2.1

Her angir du dato.

Datoformat Meny 7.2.2

Du kan angi Datoformat som DD/MM/ÅÅÅÅ, MM/DD/ÅÅÅÅ, ÅÅÅÅ/MM/DD. (D: Dag / M: Måned / Å: År.)

Angi klokkeslett Meny 7.2.3

Her stiller du klokken på telefonen.

Tidsformat Meny 7.2.4

Du kan velge mellom 24-timers og 12-timers klokkeslettformat.

Telefon-oppsett Meny 7.3

Her stiller du inn funksjoner som gjelder telefonen.

Vis innstillinger Meny 7.3.1

- ▶ **Bakgrunn:** Her velger du bakgrunnsbilde i hvilemodus.
- ▶ **Mobilfarger:** Du kan velge mellom fire forskjellige farger: Ren stil, Klar stil, Papirstil og Metallisk stil.
- ▶ **Velkomstmelding:** Hvis du velger **På**, kan du redigere teksten som vises i hvilemodus.
- ▶ **Bakgrunnslys:** Her stiller du inn ønsket tid for bakgrunnslys på den indre skjermen.
- ▶ **LCD-kontrast:** Du kan angi lysstyrken på LCD-en ved å trykke på .
- ▶ **Informasjonsvindu:** Du kan forhåndsviser tilstanden til den valgte menyen før du åpner den. Tilstanden vises på bunnen av skjermen.
- ▶ **Nettverksnavn:** Hvis du angir at den er **PÅ**, vises nettverksnavnet (navnet på tjenesteleverandøren) på den innerste LCD-en.

Språk Meny 7.3.2

Du kan endre språk på teksten som vises. Denne endringen vil også påvirke språket i redigeringsmodus.

Anrops innstillinger

Meny 7.4

Du stiller inn menyen for en samtale ved å trykke på  [Velg] i Innstillinger.

Viderekobling

Meny 7.4.1

Med viderekobling kan du viderekoble innkommende samtaler, fakser eller data til et annet nummer. Du kan få mer informasjon hos din tjenesteleverandør.

► Alle taleanrop

Viderekobler alle anrop.

► Hvis opptatt

Viderekobler anropene når telefonen er i bruk.

► Hvis ikke svar

Viderekobler anrop du ikke svarer på.

► Hvis utenfor rekkevidde

Viderekobler anropene når telefonen er slått av eller er uten dekning.

► Alle dataanrop

Viderekobler alle dataanrop til et nummer med PC-tilkobling.

► Alle faksanrop

Viderekobler alle faksanrop til et nummer med fakstilkobling.

► Avbryt alle

Avslutter alle viderekoblingstjenester.

Svarmodus

Meny 7.4.2

► Deksel åpent

Med dette menyvalget kan du motta anrop ved bare å åpne dekselet.

► Valgfri tast

Med dette menyvalget kan du motta anrop ved å trykke på en hvilken som helst tast unntatt .

► Bare send

Med dette menyvalget kan du motta anrop ved bare å trykke på  [Send]-tasten.

Send mitt nummer

Meny 7.4.3

(Avhengig av nettverk og abonnement)

► På

Du kan sende telefonnummeret ditt til mottakeren. Dette innebærer at telefonnummeret ditt vises på mottakers telefon.

► Av

Telefonnummeret ditt vil ikke bli vist.

► Angitt av nettverk

Hvis du velger dette alternativet, kan du sende telefonnummeret avhengig av tjenesten Skift linje, på linje 1 eller linje 2.

Samtale venter (Nettverksavhengig)

Meny 7.4.4

► Aktiver

Hvis du velger Aktiver, kan du ta imot et ventende (innkommende) anrop.

► Avbryt

Hvis du velger Deaktiver, kan du ikke ta imot det ventende (innkommende) anropet.

► Vis status

Viser status på Samtale venter.

Minuttvarsel

Meny 7.4.5

Hvis du velger **På**, kan du sjekke samtalevarigheten med en dyp tone hvert minutt under en samtale.

Automatisk oppkall

Meny 7.4.6

Når denne funksjonen er på, vil telefonen automatisk prøve å ringe opp igjen når et anrop ikke kommer gjennom.

Sikkerhetsinnstillinger

Meny 7.5

Oppgi PIN-kode

Meny 7.5.1

I denne menyen kan du foreta innstillinger slik at telefonen ber om til SIM-kortets PIN-kode når telefonen slås på. Hvis denne funksjonen er aktivert, vil du bli bedt om å oppgi PIN-kode. Hvis du taster feil PIN-kode mer enn 3 ganger, vil telefonen låse seg. Hvis PIN-koden er blokkert, må du taste inn

PUK-koden.

Du kan taste inn PUK-kode opptil 10 ganger. Hvis du taster inn feil PUK-kode mer enn 10 ganger, kan du ikke låse opp telefonen. Du må kontakte tjenesteleverandøren.

Telefonlås

Meny 7.5.2

Du kan bruke sikkerhetskode for å unngå at uvedkommende kan bruke telefonen. Når du slår på telefonen, vil den be om sikkerhetskode hvis du aktiverer telefonlås **På**. Hvis du setter telefonlåsen på **Automatisk**, vil telefonen be om sikkerhetskode bare når du endrer SIM-kort.

Samtalesperre

Meny 7.5.3

Samtalesperretjenesten forhindrer at telefonen foretar eller mottar en bestemt kategori samtaler. Denne funksjonen krever passordet for samtalesperre. Du kan se følgende undermenyer:

► Alle utgående

Sperrer alle utgående anrop.

► Internasjonal

Sperrer alle utgående internasjonale anrop.

► Internett tilkobling

Sperrer alle utgående internasjonale anrop unntatt hjemmenettverk.

► Alle innkommende

Sperrer alle inngående anrop.

► Innkommende ved nettveksling

Sperrer alle inngående anrop med roaming.

► Avbryt alle

Avbryter alle sperretjenester.

► Bytt passord

Du kan endre passordet for samtalesperring.

**Fast nummer
(SIM-avhengig)****Meny 7.5.4**

Du kan begrense de utgående anropene til bestemte telefonnummer. Numrene er beskyttet av PIN2-koden.

► Aktiver

Du kan begrense de utgående anropene til bestemte telefonnummer.

► Avbryt

Du kan deaktivere fast nummer-funksjonen.

► Nummerliste

Du kan se nummerlisten som er lagret som Fast nummer.

Endre koder**Meny 7.5.5**

PIN er en forkortelse for Personal Identification Number, benyttet for å forhindre bruk av uautoriserte personer.

Du kan endre tilgangskodene: **PIN-kode**, **PIN2-kode**, **Sikkerhetskode**.

Nettverksinnstillinger**Meny 7.6**

Du kan velge hvilket nettverk som vil bli brukt, enten automatisk eller manuelt. Vanligvis velger telefonen nettverk **Automatisk**.

Automatisk**Meny 7.6.1**

Hvis du velger Automatisk-modus, vil telefonen automatisk søke etter og velge et nettverk for deg. Når du har valgt "Automatisk", vil telefonen være innstilt på "Automatisk" selv om telefonen slås av og på.

Manuelt**Meny 7.6.2**

Telefonen finner listen over tilgjengelige nettverk og viser dem. Så kan du velge hvilket nettverk du ønsker å bruke hvis dette nettverket har en roaming-avtale med nettverksoperatøren din. Telefonen lar deg velge et annet nettverk dersom den ikke får tilgang til det valgte nettverket.

Foretrukket**Meny 7.6.3**

Du kan sette opp en liste over foretrukne nettverk som telefonen skal prøve å bruke først før den prøver å registrere seg på andre. Denne listen er laget ut fra telefonens forhåndsdefinerte liste over kjente nettverk.

Tilbakestill innstillinger**Meny 7.7**

Du kan stille telefonen tilbake til standardkonfigurasjon. Du trenger en sikkerhetskode for å aktivere denne funksjonen.

GPRS-innstilling

Meny 7.8

GPRS (General Packet Radio Service) er en teknologi som gjør det mulig å sende og motta data over et mobilnettverk. GPRS gir trådløs tilgang til datanettverk som for eksempel Internett.

På

Meny 7.8.1

Hvis du velger **På** og nettverket støtter GPRS, vil telefonen registrere GPRS-nettverket. Korte meldinger blir sendt via GPRS. Når du aktiverer en slik forbindelse, blir det for eksempel også raskere å sende og motta e-post.

Ved behov

Meny 7.8.2

Hvis du velger **Ved behov**, vil telefonen kun ta i bruk GPRS-forbindelsen hvis du starter et program eller foretar deg noe som tilsier at det er behov for den. GPRS-forbindelsen slås av etter at programmet ikke lenger har behov for den.

Du får tilgang til mange WAP-tjenester (Wireless Application Protocol), for eksempel banktjenester, nyheter, værmeldinger og flyinformasjon. Disse tjenestene er spesielt utviklet for mobiltelefoner, og de forvaltes av WAP-tjenesteleverandører.

Få opplysninger om tilgangen til WAP-tjenester, priser og takster hos den nettverksoperatøren og/eller tjenesteleverandøren som du velger å bruke. Tjenesteleverandørene gir deg også instruksjoner om hvordan du bruker tjenestene.

Så snart du er koblet til, vises hjemmesiden. Innholdet avhenger av tjenesteleverandøren. Du kan gå til hvilken som helst side på Internett ved å skrive inn URL-adressen. Du kan når som helst trykke på  -tasten for å lukke nettleseren. Telefonen går da tilbake til standby-modus.

Internett

Meny 8.1

Hjem

Meny 8.1.1

Koble til en hjemmeside. Hjemmesiden kan være det nettstedet som er definert i den aktiviserte profilen. Den vil bli definert av tjenesteleverandøren hvis du ikke gjør det i den aktiviserte profilen.

Bokmerker

Meny 8.1.2

Denne menyen lar deg lagre Internett-adressen til nettsider du ofte besøker, slik at du har enkel tilgang til dem. Telefonen har ofte flere forhåndsinstallerte bokmerker. Disse forhåndsinstallerte bokmerkene kan ikke slettes.

Slik oppretter du et bokmerke

1. Trykk på venstre valgtast [Alternativer].
2. Velg Legg til ny og trykk på OK-tasten.
3. Etter at du har tastet inn ønsket URL-adresse og tittel, trykker du på OK.

* **Tips:** Bruk  -tasten og  -tasten til å taste inn symboler. For å legge inn «.», trykk på .

Etter at du har valgt et bokmerke, er følgende alternativer tilgjengelige:

- ▶ **Tilkoble:** Kobler deg til valgt bokmerke.
- ▶ **Legg til ny:** Velg dette alternativet for å opprette et nytt bokmerke.
- ▶ **Rediger:** Du kan redigere Internett-adressen og navnet på valgt bokmerke.

- ▶ **Slett:** Sletter alle bokmerker.

Slett alle: Sletter alle bokmerker.

Profiler

Meny 8.1.3

En profil er den nettverksinformasjonen som brukes når du kopler deg til Internett.

Hver profil har følgende undermenyer:

- ▶ **Aktiver:** Du kan aktivere valgt profil.
- ▶ **Innstillinger:** Du kan redigere og endre WAP-innstillingene i den valgte profilen.

Service

- **Hjemmeside:** Her kan du legge inn adressen på den siden du ønsker å bruke som hjemmeside. Du behøver ikke å skrive inn «http://» foran adressen, da WAP-nettleseren legger dette til automatisk.
- **Bærer:** Du kan angi databærertjeneste.

1 Data

2 GPRS

- **Datainnstillinger:** Vises bare hvis du velger Data som bærertjeneste.

IP-adresse: Oppgi IP-adressen til WAP-gatewayen du ønsker.

Ring opp nummer: Skriv inn telefonnummeret som skal slås for å komme til din WAP-gateway.

Bruker-ID: Brukernavnet på oppkoblingsserveren (og IKKE WAP-gatewayen).

Passord: Passordet som identifiserer deg på oppkoblingsserveren (og IKKE på WAP-gatewayen).

Anropstype: Velg dataanropstype: Analog eller Digital (ISDN).

Overføringshastighet: Hastigheten på datatilkoblingen, 9600 eller 14400.

Ventetid: Du må angi tidsgrense. Når du har angitt det, vil WAP-navigeringstjenesten være utilgjengelig dersom data ikke blir skrevet inn eller overført.

- **GPRS-innstillinger:** Tjenesteinnstillingene er bare tilgjengelige når GPRS er valgt som bærertjeneste.

IP-adresse: Oppgi IP-adressen til WAP-gatewayen du bruker.

APN: Skriv inn APN til GPRS.

Brukernavn: Identifiserer brukeren for APN-serveren.

Passord: Passord nødvendig for APN-serveren.

- **Tilkoblings type:** Alternativer for tilkoblingstype er Midlertidig eller Kontinuerlig og avhenger av gatewayen du bruker.

Kontinuerlig

En bekreftet leveringsmekanisme, men skaper mer nettrafikk.

Midlertidig

En tilkoblingsløs tjeneste.

HTTP

Kopler klienter til server direkte i HTTP (Hyper Text Transfer Protocol).

- **Proxy-innstillinger**

IP-adresse: Oppgi IP-adressen til WAP-gatewayen du bruker.

Port: Legg inn Proxy-port.

- **DNS-innstillinger**

Primærserver: Legg inn IP-adresse for den primære DNS-serveren du har tilgang til.

Sekundærserver: Legg inn IP-adresse for den sekundære DNS-serveren du har tilgang til.

- **Sikkerhetsinnstillinger:** Avhengig av gateway-port kan du velge dette alternativet som På eller Av.

- **Vis bilde:** Du kan velge om bilder på WAP-kort skal vises eller ikke.

► **Gi nytt navn:** Du kan endre navnet på valgt profil.

► **Slett:** Sletter valgt profil fra listen.

► **Legg til ny:** Du kan legge til ny profil.

Gå til internettadresse Meny 8.1.4

Du kan koble deg direkte til ønsket side. Etter du har lagt inn ønsket URL-adresse, trykker du OK.

Cache-innstillinger Meny 8.1.5

Informasjonen eller tjenestene du har koplet deg til, lagres i bufferminnet i telefonen.

Tøm cache

Sletter innholdet i bufferminnet.

Cachekontroll

Velg om et tilkoplingsforsøk skal gjøres via en buffer eller ikke.

❗ **Merk** En buffer er et minne som brukes til å lagre data midlertidig.

Cookies-innstillinger Meny 8.1.6

Informasjonen eller tjenestene du har koplet deg til, lagres i bufferminnet i telefonen.

Slett cookies?

Tømmer innholdet i informasjonskapslene.

Kontroller cookies

Kontroller om en informasjonskapsel er i bruk.

Sikkerhetssertifikater Meny 8.1.7

En liste over tilgjengelige sertifikater vises.

► **Fullmakt:** Her ser du en liste over autorisasjonssertifikater som er lagret i telefonen din.

► **Personlig:** Her ser du en liste over personlige sertifikater som er lagret i telefonen din.

Tilbakestill profiler Meny 8.1.8

Du kan tilbakestille profilene til standardinnstillinger.

Nettleserversjon Meny 8.1.9

WAP-leserens versjon vises.



SIM-tjeneste Meny 8.2

Tjenesteleverandøren kan tilby spesialprogrammer gjennom SIM-kortet, for eksempel betalingstjenester, aksjemarked osv. Hvis du er registrert for en av disse tjenestene, vises tjenestenavnet nederst på hovedmenyen. Med menyen for SIM-tjenester er telefonen fremtidssikker og støtter tillegg i tjenesten fra tjenesteleverandøren.

Kontakt tjenesteleverandøren hvis du vil ha mer informasjon.

Spill & mer

Meny 9.1

• **Mine spill & mer:** I denne menyen kan du administrere Java-programmene som er installert i telefonen din. Du kan spille av eller slette de nedlastede applikasjonene, eller angi et tilkoplingsalternativ. De nedlastede applikasjonene er organisert i mapper. Trykk på venstre valgtast  [Velg] for å åpne valgt mappe eller laste valgt MIDlet. Med høyre valgtast  [Meny] får du tilgang til følgende menyer:

- ▶ **Start:** Start det valgte programmet.
- ▶ **Info:** Viser informasjon om applikasjonen.
- ▶ **Valg:** Noen Java-applikasjoner kan kreve at det opprettes en dataforbindelse. Velg et av disse alternativene for å angi et tilkoplingsvalg.
 - **Alltid:** Dataforbindelsen opprettes øyeblikkelig uten varsel.
 - **Spør:** Du vil bli spurt om tillatelse før applikasjonen oppretter dataforbindelsen. Her er skriften større.
 - **Aldri:** Ingen dataforbindelse tillates.

❗ **Merk** Du kan ikke fjerne eller gi nytt navn til den forhåndsinstallerte mappen eller til et spill i mappen.

Java er en teknologi som er utviklet av Sun Microsystems. I likhet med at du kan laste ned Java Applet ved hjelp av standardnettleserne Netscape og MS Internet Explorer, kan du laste ned Java MIDlet ved hjelp av en WAP-aktivert telefon. Avhengig av tjenesteleverandøren kan alle Java-baserte programmer, for eksempel Java-spill, lastes ned og brukes på telefonen. Når Java-programmet er lastet ned, vil det vises i menyen **Mine spill & mer**, der du kan velge, kjøre eller slette programmet. Java-programfilene som er lagret i telefonen, er i JAD- eller JAR-format.

- ❗ **Merk**
- JAR er et komprimert format av Java-programmet, og JAD er filer med beskrivelser som inneholder detaljert informasjon. Før du laster ned, kan du via nettverket se detaljerte filbeskrivelser fra JAD-filen.
 - Selv om de er basert på et standardspråk (J2ME), er ikke alle Java-programmer kompatible med alle telefoner, fordi enkelte telefonmodeller kan bruke spesifikke databiblioteker. Programvaren kan blokkeres eller slå seg på når det lastes ned Java-programmer som ikke er utviklet spesielt for telefonen som denne håndboken er beregnet på. Dermed blir det nødvendig å starte telefonen på nytt. Vi gjør oppmerksom på at slike problemer skyldes programmer som ikke er kompatible, og at det ikke er en produktfeil.

❗ **Advarsel** Bare programmer som er basert på J2ME (Java 2 Micro Edition), virker på telefoner. Programmer som er basert på J2SE (Java 2 Standard Edition), virker bare på PCer.

Bilder

Meny 9.2

Trykk på venstre valgtast  [Alternativer] for å få opp følgende alternativer:

- ▶ **Angi som bakgrunn:** Valgt bilde kan angis som bakgrunn.
- ▶ **Skriv MMS:** Nedlastet bilde kan sendes via MMS.

Lyder

Meny 9.3

Trykk på venstre valgtast  [Alternativer] for å få opp følgende alternativer:

- ▶ **Angi som ringetone:** Valgt lyd kan angis som ringetone.
- ▶ **Skriv melding:** Melodi kan sendes på SMS og MMS.
- ❗ **Merk** Etter at du har lastet ned filen fra nettverket, kan du endre navnet eller slette den.

Det finnes forskjellig tilbehør til din mobiltelefon. Du kan velge disse alternativene ut ifra personlige kommunikasjonsbehov.

Standardbatteri

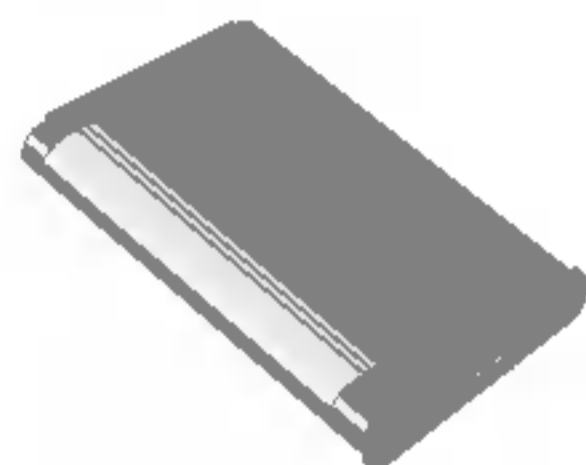

Headset

Muliggjør bruk av håndfrisett.

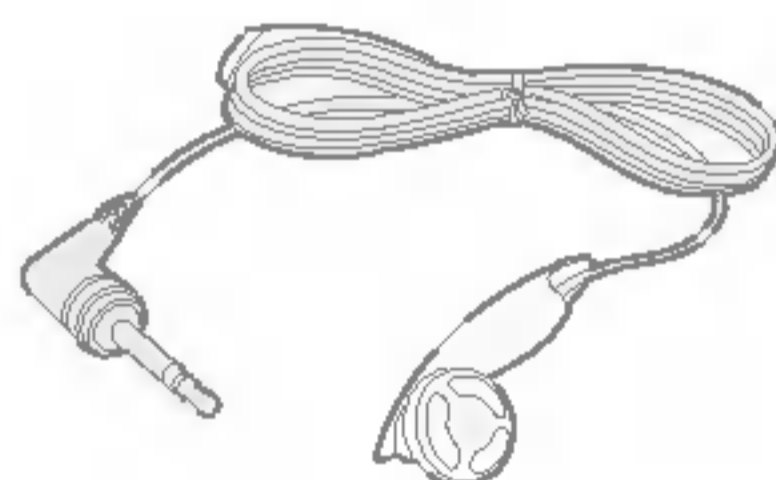

Lader

Denne laderen lar deg lade batteriet når du befinner deg hjemmefra eller borte fra kontoret.



Datakabel/CD

Du kan koble telefonen til PC for å utveksle data mellom dem.

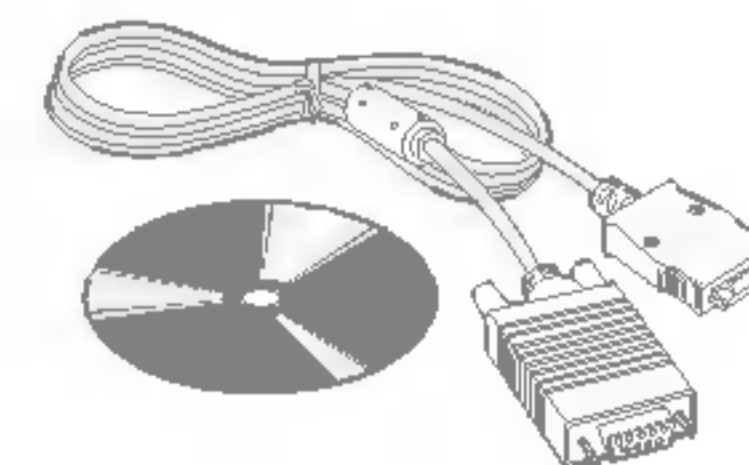

- ! Merk**
- Bruk bare originalt tilbehør fra LG.
 - I motsatt fall kan garantien bli ugyldig.
 - Tilbehør kan variere i forskjellige områder. Vennligst kontakt vårt lokale serviceselskap eller representant hvis du har flere spørsmål.

Generelt

Produktnavn : C3300

System : GSM 900 / DCS 1800

Romtemperatur

Maks : +55°C

Min : -10°C

Declaration of Conformity

Suppliers Details

Name

LG Electronics Inc

Address

LG Electronics Inc, LG Twin Towers 20,
Yeouido-dong, Yeongdeungpo-gu, Seoul, Korea 150-721

Product Details

Product Name

E-GSM 900 / DCS 1800 Dual Band Terminal Equipment

Model Name

C3300

Trade Name

LG

CE 0168

Applicable Standards Details

R&TTE Directive 1999/5/EC

EN 301 489-7 : 2002

EN 60960 : 2001

EN 60360 : 2001

3GPP TS 51.010-1,

Selection according to GCF-CC 3.12.0 including requirements of EN 301 511, v7.0.1

Supplementary Information

The conformity to above standards is verified by 7Layers and Phoenix with Certificate No.(04-510078) and GSM test report (no.4_LGE_1903_GSM_1), EMC test report(no. 4_LGE_1903_GSM_EMCa), safety test report(no. 6620_392b) and SAR test report(no. S40046)

Declaration

I hereby declare under our sole responsibility that the product mentioned above to which this declaration relates complies with the above mentioned standards and Directives

Name

Issued Date

Jin Seog, Kim / Director

12.Mar.2004

LG Electronics Inc. Amsterdam Office
Veluwezoom15, 1327 AE Almere, The Netherlands
Tel : +31 - 36- 547 - 8940, e-mail : seokim @ lge.com

Signature of representative

VÆR VENLIGST OPMÆRKSOM PÅ, AT DER KAN VÆRE BESKRIVELSER I DENNE MANUAL, DER AFHÆNGER AF DEN AKTUELLE TELEFON OG TELEFONSSELSKABETS TJENESTEYDELSER.

C3300 BRUGERMANUAL



Sådan smider du dit gamle apparat ud

1. Når der er et tegn med et kryds over en skraldespand, betyder det, at produktet er omfattet af EU-direktiv 2002/96/EC.
2. Alle elektriske og elektroniske produkter skal smides ud et andet sted end gennem den kommunale affaldsordning ved hjælp af specielle indsamlingsfaciliteter, der er organiseret af staten eller de lokale myndigheder.
3. Korrekt bortskaffelse af dit gamle apparat er med til at forhindre mulige skadevirkninger på miljøet og menneskelig sundhed.
4. Mere detaljerede oplysninger om bortskaffelse af dit gamle apparat kan fås ved at kontakte dit lokale kommunkontor, renovationselskab eller den butik, hvor du købte produktet.

For din sikkerhed

Læs disse enkle retningslinjer. Det kan være farligt eller ulovligt ikke at følge anvisningerne. Yderligere detaljeret information findes i denne manual.

Advarsel

- Mobiltelefoner skal altid være slukkede under flyvning.
- Hold aldrig telefonen i hånden, mens du kører bil.
- Aktiver ikke telefonen nær tankstationer, brændstofdepoter, kemiske værker, eller hvor der bruges sprængstof.
- Brug KUN ORIGINALLE batterier og opladere for din egen sikkerheds skyld.
- Rør ikke ved telefonen med våde hænder, mens den oplader. Du kan få elektriskstød eller ødelægge telefonen.
- Opbevar telefonen et sikkert sted uden for børns rækkevidde. Den indeholder små løse dele, der kan forårsage kvælning.

Forsigtig

- Sluk telefonen i områder, hvor særlige regler forbyder brug af mobiltelefon. For eksempel må telefonen ikke benyttes på hospitaler, hvor den kan påvirke følsomt medicinsk udstyr.
- Nødopkald kan ikke altid foretages i alle mobile netværk. Derfor bør du aldrig være afhængig udelukkende af denne telefon for vigtige opkald, for eksempel for tilkaldelse af lægehjælp.
- Brug udelukkende ORIGINALT tilbehør for at undgå at beskadige telefonen.
- Radiosendere kan forårsage forstyrrelser af elektroniske apparater i nærheden. Mindre forstyrrelser af TV, radio, PC etc. kan forekomme.
- Bortskaffelse af batterier, som ikke længere bruges, skal ske i overensstemmelse med lovgivningen på området.
- Skil aldrig telefonen eller batteriet ad.

Radiobølgestråling og information om Specific Absorption Rate (SAR)

Denne mobiltelefon, model C3300, er konstrueret til at opfylde sikkerhedskravene til bestråling med radiobølger. Disse krav er baseret på videnskabelige retningslinjer for sikkerhedsmargener for personsikkerhed, der gælder for alle mennesker uanset alder og helbredstilstand.

- Retningslinjerne for bestråling med radiobølger benytter en enhed for måling, der kendes som Specific Absorption Rate, eller SAR. Test for SAR udføres ved hjælp af standardmetoden, hvor telefonen sender på det højeste tilladte energiniveau på alle de frekvensbånd, som anvendes.
- Selvom der kan være forskelle mellem SAR-niveauerne for de forskellige LG-telefonmodeller, er de alle konstrueret til at opfylde de relevante retningslinjer for bestråling med radiobølger.
- SAR-grænseværdien, som anbefales af den internationale kommission for Non-Ionizing Radiation Protection (ICNIRP), er 2W/kg i gennemsnit for ti (10) gram væv.
- Den højeste SAR-værdi for denne model, som er blevet testet af DASY4 for brug ved øret, er 1,05W/kg (10g).
- SAR-datainformation for indbyggere i lande/regioner, som har indført den SAR-grænseværdi, der anbefales af Institute of Electrical and Electronics Engineers (IEEE), er 1,6 W/kg i gennemsnit for et (1) gram væv.

Produktpleje og vedligeholdelse

Advarsel: Anvend kun batterier, oplader og tilbehør, som er godkendt til brug med netop denne telefonmodel. Brug af andre typer kan annullere enhver form for godkendelse eller garanti for telefonen og kan være farligt.

- Skil ikke enheden ad. (Henvend dig til en kvalificeret servicetekniker, hvis telefonen skal repareres.)
- Telefonen bør holdes på afstand af elektriske apparater som fx TV, radio og PC.
- Enheden bør holdes på afstand af varmekilder som fx radiatorer og komfurer.
- Tab ikke telefonen.
- Udsæt ikke enheden for mekaniske rystelser eller stød.
- Telefonens overfladebehandling kan tage skade, hvis den dækkes med husholdningsfilm.
- Brug ikke skrappe kemikalier (så som alkohol, benzen, fortyndere) eller rensmidler til at rengøre telefonen. Der er risiko for, at dette kan forårsage brand.
- Udsæt ikke enheden for store mængder røg eller støv.
- Opbevar ikke telefonen sammen med kreditkort eller billetter: Den kan påvirke magnetstribens informationer.
- Berør ikke displayet med skarpe genstande: Det kan ødelægge telefonen.
- Udsæt ikke telefonen for væsker eller fugt.
- Håndter tilbehør som fx håndfrit sæt varsomt.

Retningslinier for sikker og effektiv anvendelse

- Hvis du kommer telefonen i lommen eller tasken uden at tildække stikket, kan metalgenstande (fx mønter, papirclips og kuglepenne) kortslutte telefonen. Tildæk altid stikket, når det ikke er i brug.
- Placer aldrig telefonen i en mikrobølgeovn, da batteriet kan eksplodere.
- Kun autoriseret personale bør servicere telefonen og dens tilbehør. Forkert installation eller service kan resultere i ulykker og som følge deraf ugyldiggøre garantien.
- Brug ikke telefonen, hvis antennen er beskadiget. Hvis en beskadiget antenne kommer i berøring med hud, kan det give et lille brændemærke. Kontakt venligst et autoriseret LG Servicecenter for at få den beskadigede antenne udskiftet.
- Mærkaten på telefonen indeholder vigtige oplysninger om kundesupport. Fjern den ikke.

Effektiv anvendelse af telefonen

For anvendelse af telefonen med et minimum af strømforbrug følg venligst nedenstående:

- Hold telefonen i samme position, som du normalt holder en telefon under anvendelse. Tal direkte ind i mikrofonen, med antennen vinklet i retning op og over din skulder. Hvis antennen trækkes ud/ind, bør den trækkes ud under samtale.
- Hold ikke om antennen under brug af telefonen. Hvis du holder om antennen, kan det forringe modtagekvaliteten. Desuden kan det betyde, at telefonen bruger mere strøm end nødvendigt, og dermed forkortes tale- og standbytiden.

- Hvis din mobiltelefon understøtter infrarød sending, må de infrarøde stråler ikke rettes mod øjne.

Elektroniske enheder

Alle mobiltelefoner kan udsættes for interferens, der kan påvirke ydeevnen.

- Anvend ikke din mobiltelefon i nærheden af udstyr til medicinsk brug uden at indhente tilladelse først. Undgå at anbringe telefonen i nærheden af en pacemaker, fx i din brystlomme.
- Visse typer høreapparater forstyrres af mobiltelefoner.
- Svagere interferens kan påvirke TV-apparater, radioer, computere, etc.
- Den må ikke bøjes, ridses eller udsættes for statisk elektricitet.

Trafiksikkerhed

Overhold love og bestemmelser for brug af mobiltelefoner i de områder, du kører i.

- Benyt ikke håndholdt telefon, når du kører.
- Giv kørslen din fulde opmærksomhed.
- Benyt om muligt et håndfrit talesæt.
- Hold ind til siden og parkér, hvis omstændighederne tillader det, inden du foretager en opringning eller besvarer et opkald.

- Radiobølger kan påvirke visse elektroniske systemer i dit motorkøretøj, fx bilstereo og sikkerhedsudstyr.
- Under bilkørsel må telefonen ikke placeres nær airbaggen. Det håndfri sæt må heller ikke installeres i nærheden af airbaggen. Hvis trådløst udstyr ikke er installeret rigtigt, og airbaggen aktiveres, kan du komme alvorligt til skade.

Områder med eksplosionsfare

Anvend ikke telefonen i områder med eksplosionsfare. Vær opmærksom på forbud, og overhold alle forbud og bestemmelser.

Potentiel eksplosionsfare

- Anvend ikke telefonen på tankstationer eller lign. Anvend heller ikke telefonen i nærheden af brændstof eller kemikalier.
- Brandfarlig gas, væske og sprængstoffer må ikke transporteres eller opbevares samme sted i dit køretøj som din mobiltelefon eller tilbehør til denne.

Ombord på fly

Trådløst udstyr kan afstedkomme interferens ombord på fly.

- Sluk altid din mobiltelefon, før du går ombord på et fly.
- Benyt ikke din telefon, når flyet står på jorden, uden først at indhente tilladelse fra besætningen.

Batteri – information og vedligeholdelse

- Du behøver ikke at tømme batteriet helt, før du genoplader det. Til forskel fra andre batterisystemer er der ingen hukommelsesfunktion, som kan påvirke batteriets ydelse.
- Brug udelukkende LG-batterier og -opladere. LG-opladere er designet til at maksimere batteriets levetid.
- Skil ikke batteriet ad, og kortslut det ikke.
- Hold batteriets metalstik rene.
- Udskift batteriet, når ydelsen ikke længere er acceptabel. Batteriet kan genoplades hundredvis af gange, før det skal udskiftes.
- Genoplad batteriet, hvis det ikke har været i brug længe, for at optimere ydelsen.
- Udsæt ikke opladeren for direkte sollys, og brug den ikke, hvor luftfugtigheden er høj som fx i et badeværelse.
- Opbevar ikke batteriet i meget varme eller kolde omgivelser, det kan forringe batteriets ydelse.

Netværkstjeneste

- Nogle tjenester og funktioner beskrevet i denne brugermanual afhænger af netværket eller abonnementet. Derfor er det måske ikke alle menuer, der er tilgængelige på din telefon. Information om abonnementet fås ved henvendelse til udbyderen.

C3300 BRUGERMANUAL

C3300 Egenskaber	10	Opkaldsreg.	21
Telefonens dele	10	Ubesvarede opkald	21
Displayikoner	13	Modtagne opkald	21
Før brug	14	Kaldte numre	21
Isætning af SIM-kort og batteri	14	Slet nylige opkald	21
Opladning af batteriet	15	Opkaldspris	21
Frakobling af opladeren	15	Varighed	21
Generelle funktioner	16	Vis opkaldspris	21
Ring op	16	Indstillinger	21
Regulering af lydstyrken	16	GPRS-info	22
Besvarelse af opkald	16	Varighed	22
Indtastning af tekst	17	Datavolumen	22
Menustruktur	19	Sjov&værktøj	23
Profiler	20	Lommeregner	23
Aktiver	20	Enheds-konvertering	23
Tilpas	20	Verdenstid	23
Omdøb	20	Stemmeoptagelse	23
		Optag	23
		Vis liste	23

Hukommelsesstatus	23	Indbakke	29
Kalender	24	Udbakke	30
Kontakter	24	Kladder	31
Søg	24	Aflyt talededdelelse	31
Tilføj ny	24	Infomeddelelse	31
Samtalegrupper	24	Læs	31
Lynopkald	25	Emner	31
Indstillinger	25	Skabeloner	32
Kopier alt	25	Tekstskabeloner	32
Slet alt	26	Multimedieskabelon.....	32
Information	26	Signatur	32
Kalender	26	Indstillinger	32
Tilføj ny	27	SMS	32
Vis	27	Multimediemeddelelse	33
Vis alle	27	Telefonsv.-center	33
Slet seneste	27	Infomeddelelse	33
Slet alt	27	Push-meddelelser	33
Memo	27	Kamera	34
Meddelelser	28	Tag billede	34
Skriv SMS	28	Tag billede med baggrund	34
Skriv MMS	28	Tag billedsekvens	34
		Album	34

Indhold

Alle billeder	34	Ventende opkald	38
Almindelige billeder	35	Minuttone	38
Modus-billeder	35	Auto-genopkald	38
Billeder i telefonbogen	35	Sikkerheds-indstill.	38
Indstillinger	35	PIN-kode anmodning	38
Hukommelsesstatus	35	Telefonlås	38
Ryd album	35	Opkalds-spærring	38
Autogem	35	Fast opkaldsnr.	39
		Skift koder	39
Indstillinger	36	Netværks indstill.	39
Alarm ur	36	Automatisk	39
Dato og tid	36	Manuel	39
Angiv dato	36	Foretrukne	39
Datoformat	36	Nulstil indst.	40
Angiv tid	36	GPRS-indstilling	40
Tidsformat	36	Tænd	40
Telefoninds.	36	Hvis nødvendigt	40
Display-indstill.	36		
Sprog	36	Tjeneste	41
Opkalds-indstill.	37	Internet	41
Viderestil	37	Hjem	41
Svartilstand	37	Bogmærker	41
Send mit nummer	37	Profiler	41

Gå til URL	43
Cache-indst.	43
Cookies-indstillinger	43
Sikkerheds-certificering	43
Gendan profiler	43
Browser-version	43
SIM-tjeneste	43
Downloads	44
Spil m.m.	44
Billeder	45
Lyde	45
Tilbehør	46
Tekniske data	47

Telefonens dele

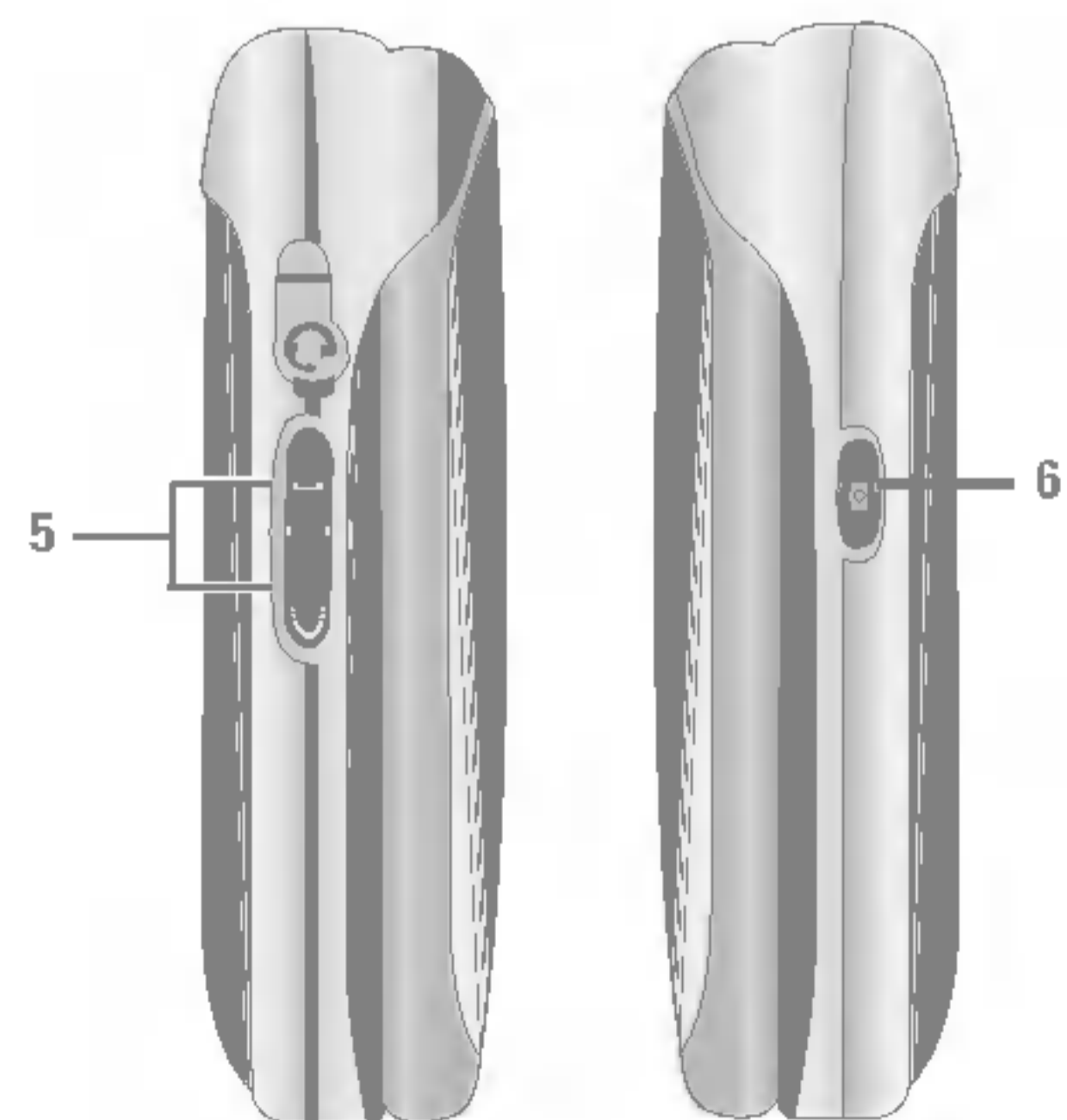
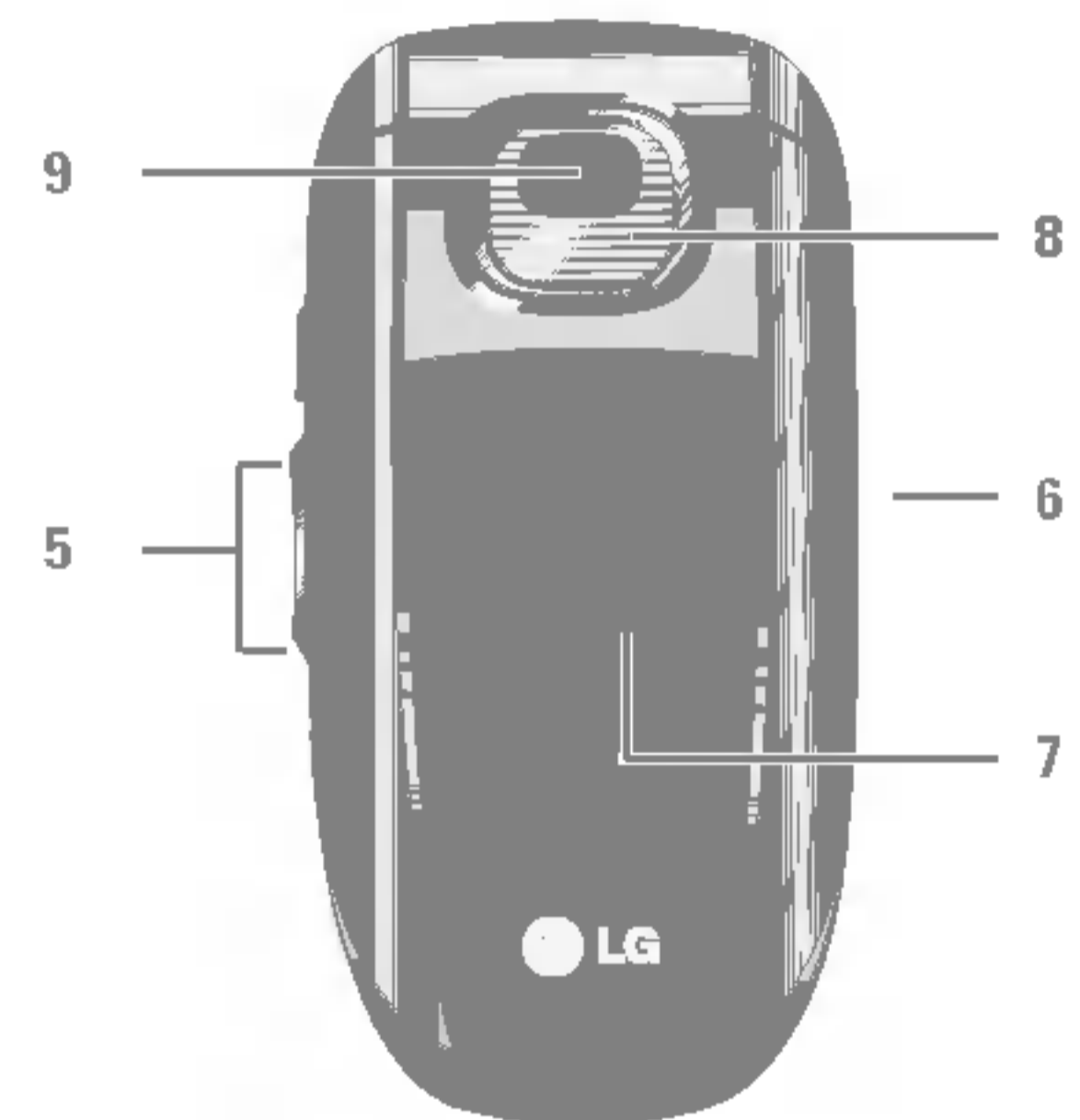

1. Højtaler

2. Hoveddisplay

- **Øverst:** Signalstyrke, batteriniveau og forskellige funktioner
- **Nederst:** Indikatorer for funktionstaster

3. Tastatur

- **I standbytilstand:** Indtast nummer ved opkald Tryk ned

 – Internationale opkald

 – Aktiverer telefonsvarermenuen

 til  – lynopkald

 – Vibratorfunktionen kan aktiveres ved at trykke på og holde venstre tast nede.

- **I redigeringstilstand:** Indtast tal og bogstaver

4. Mikrofon

5. Taster på siden

- **I standbytilstand (åben):** Styrke af tastaturlyd
- **I menu:** Rul op og ned
- **Under opkald:** Lydstyrke i højtaler

6. Side Kamerateast

7. Under-LCD

8. Blitz

9. Kameratelelinse

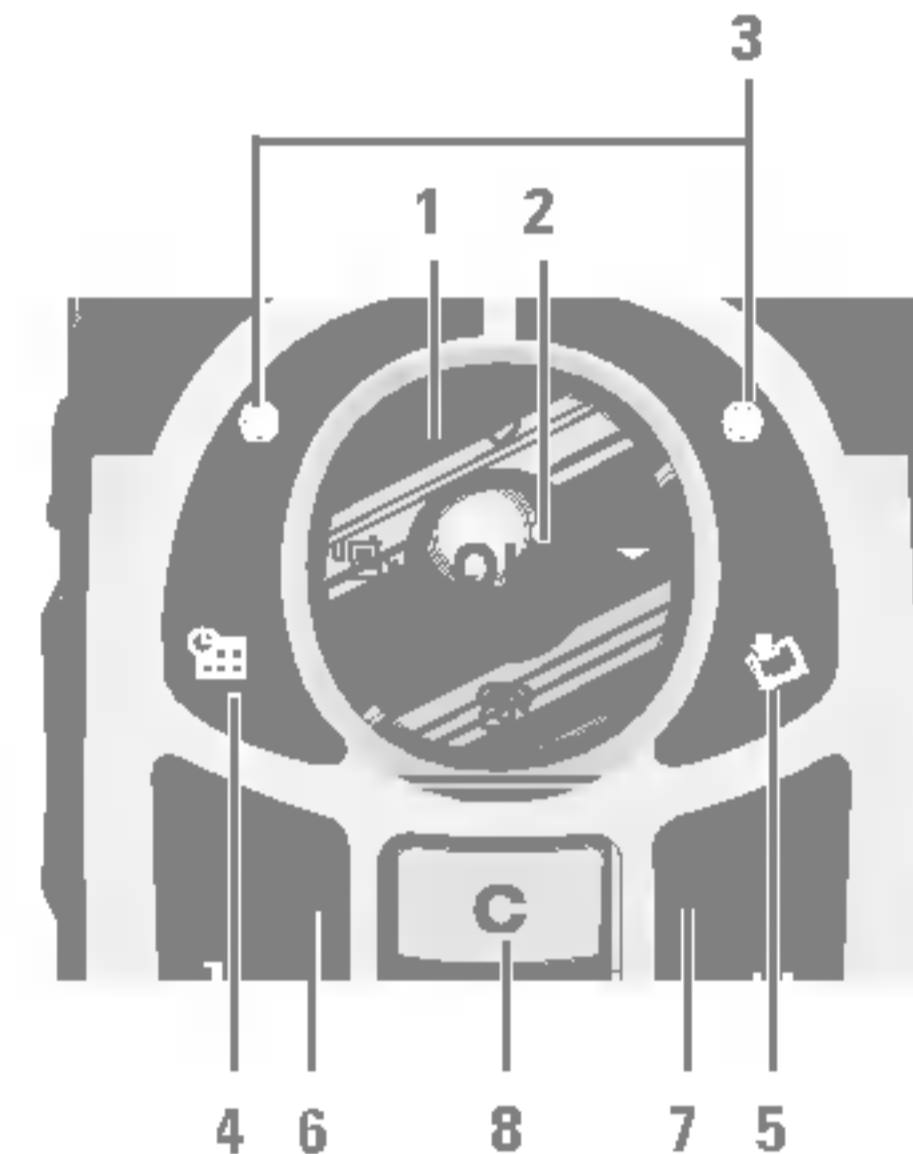

1. Navigationstast

- **I standbytilstand:**

 **Kort tryk:** Vis Foretrukne

 **Kort tryk:** Kontaktliste

 **Kort tryk:** Vis meddelelser

 **Kort tryk:** Vis profiler

Langt tryk: Aktiverer/deaktiverer vibratorfunktionen

- **I menu:** rul op og ned

2. OK-tast

3. Funktionstaster

- Disse taster har de funktioner, der vises nederst i displayet.

4. Planlæggerfunktionstast

- Aktiverer planlægningsmenuen direkte.

5. Downloadfunktionstast

- Tryk på denne tast for at gå til menuen Download direkte fra standbytilstand.

6. Send-tast

- Ringe til et telefonnummer og besvare et opkald.
- **I standbytilstand:** viser seneste opkald, modtagne og mistede opkald.

7. Afslut-tast

- Tænd/sluk (hold nede)
- Afslut eller afvis opkald.





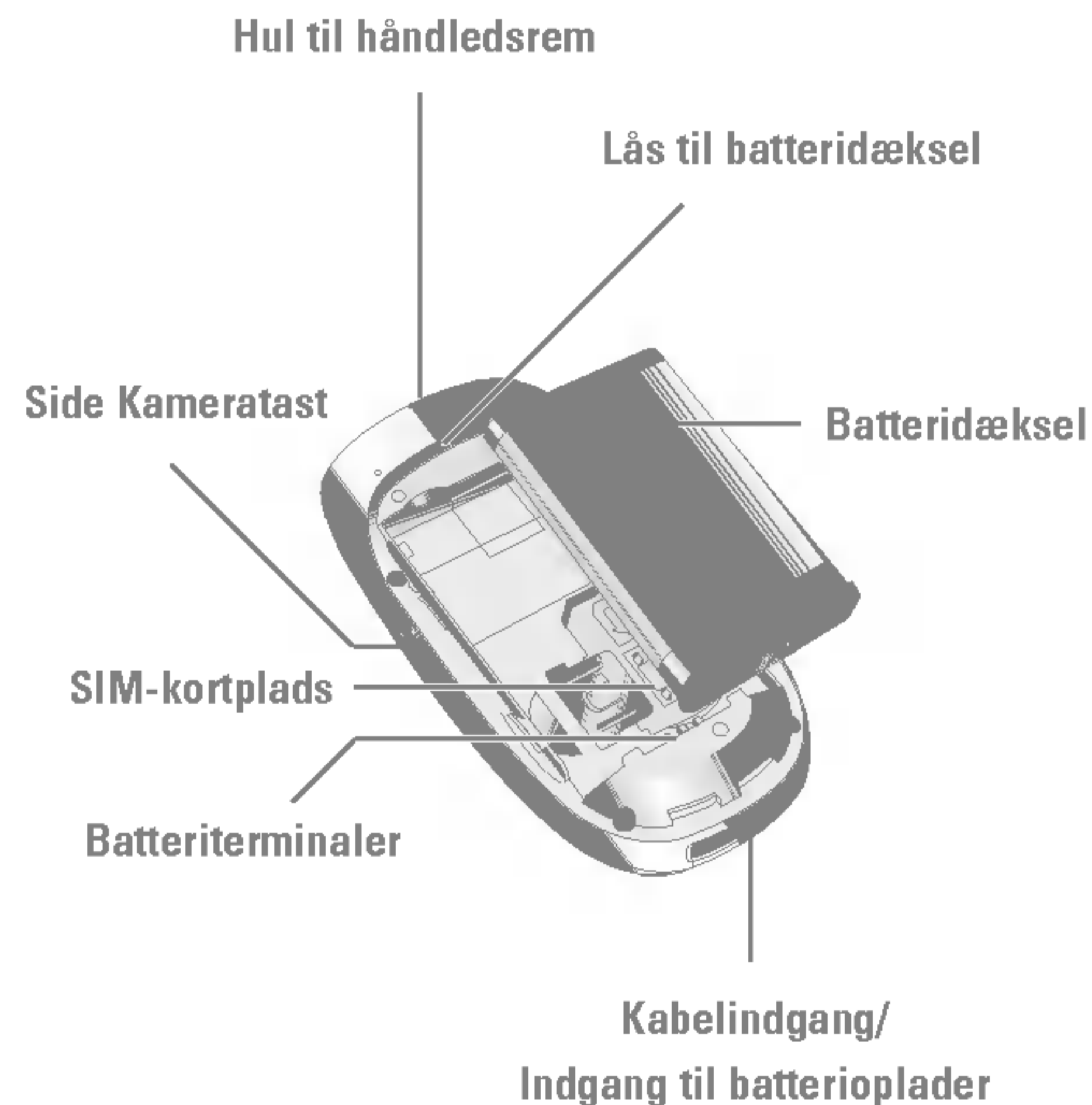



8. Fjern-tast









Bagside



Displayet viser flere ikoner. De ses i nedenstående skema:

Displayikoner

Ikon	
	Angiver netsignalets styrke.*
	Opkald er gået igennem.
	Angiver, at du benytter en roaming-tjeneste.
	Vækkeuret er stillet og aktiveret.
	Angiver batteriets status.
	Du har modtaget en tekstmeddelelse.
	Du har modtaget en talemeddelelse.
	Du kan se din kalender.

Ikon	
	Alle lydsignaler er slået fra.
	Normal menuprofil.
	Høj menuprofil.
	Stille menuprofil.
	Menuprofil for håndfrit sæt.
	Du kan viderestille et opkald.
	Indikerer, at telefonen har WAP-forbindelse.
	Indikerer, at GPRS anvendes.

! Bemærk * Samtalekvaliteten kan variere alt afhængig af netdækningen. Når signalstyrken er under to enheder, kan der forekomme lyddæmpning, lydudfald og dårlig lyd. Du bør tage netenhederne i betragtning, når du foretager eller modtager opkald. Når der ikke er nogen enheder, er der ingen netdækning. I denne situation kan du ikke få adgang til nogen netværkstjenester (opkald, meddelelser osv.).

Isætning af SIM-kort og batteri

1. Fjern batterilåget.

Sørg for, at telefonen er slukket, før batteriet fjernes.

Tryk på batterilågets låseknop, og skub batterilåget mod bunden af telefonen. Fjern batterilåget.

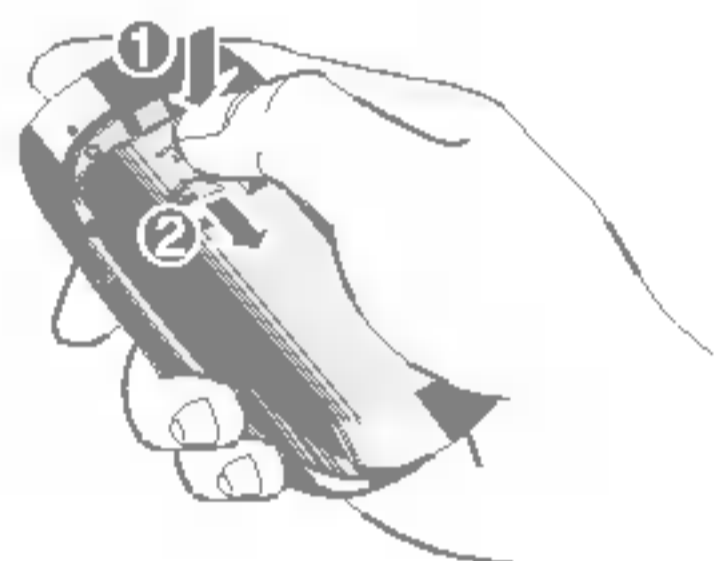

ⓘ Bemærk Fjernelse af batteriet, mens telefonen er tændt, kan forårsage funktionsfejl.

2. Fjern batterilåget.

Hold fast i den øverste del af batterilåget, og løft batterilåget fra batteripladsen.

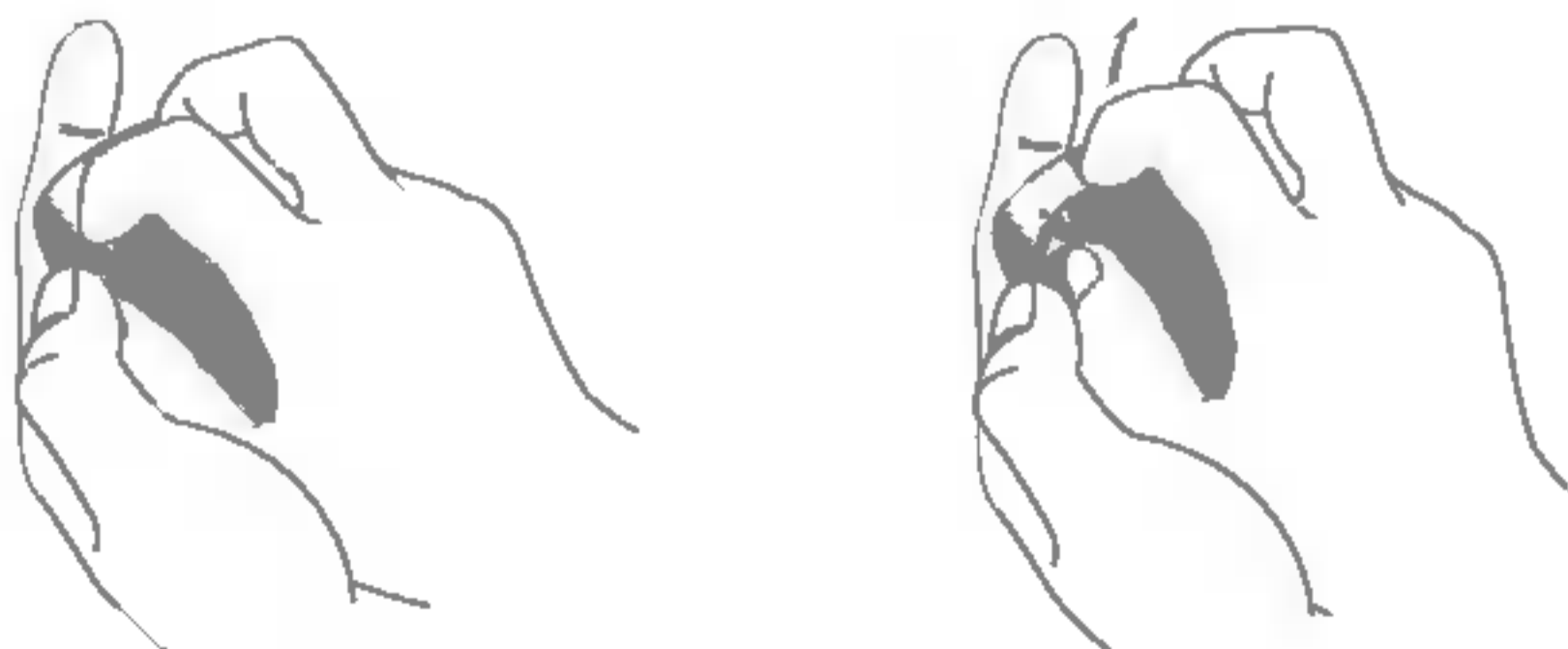

3. Isæt SIM-kortet.

Isæt SIM-kortet i holderen. Lad SIM-kortet glide ind i SIM-kortholderen. Kontrollér at SIM-kortet sidder korrekt. Guldkontaktområdet på kortet skal vende nedad. Fjern SIM-kortet ved at presse det let nedad og skubbe det i den modsatte retning.

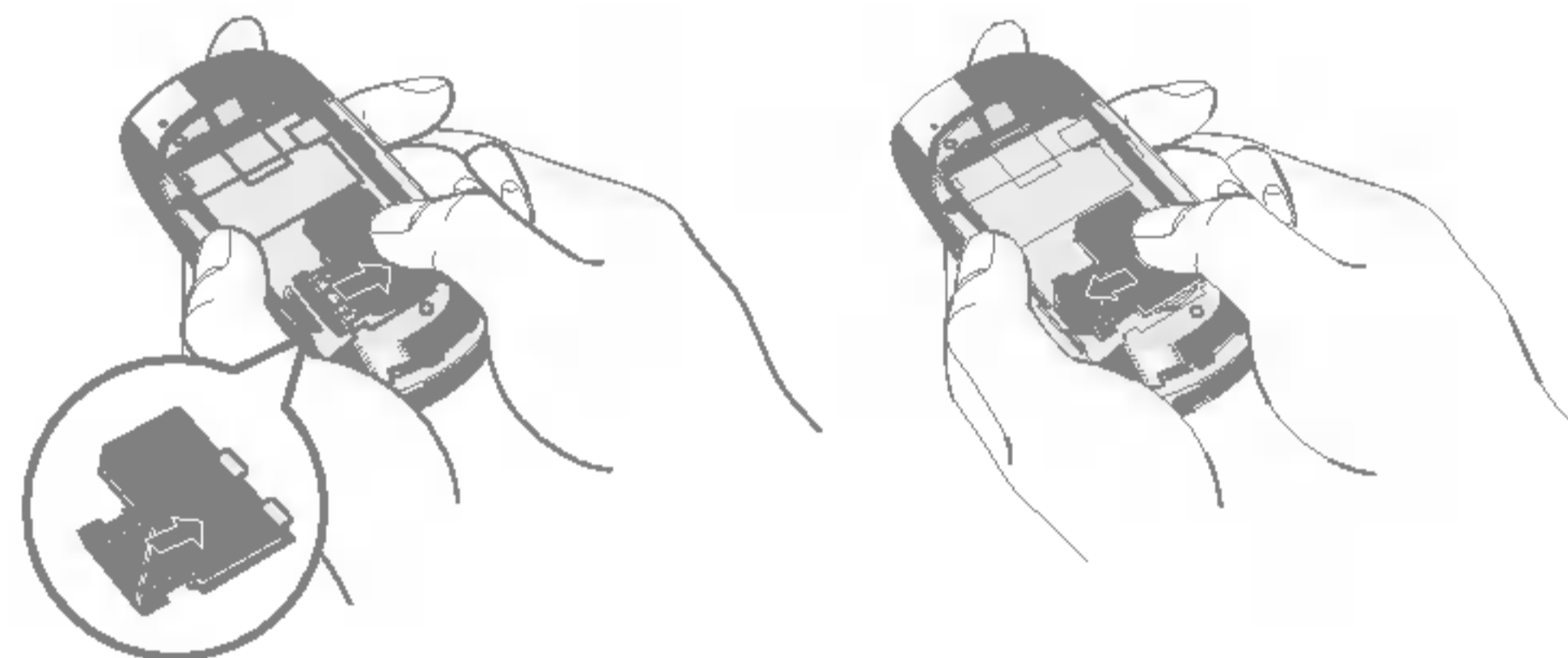

Sådan isættes SIM-kortet Sådan fjernes SIM-kortet

ⓘ Bemærk SIM-kortets metalstik kan nemt ødelægges af ridser. Vær forsigtig, når du håndterer og installerer SIM-kortet, så det ikke beskadiges. Følg instruktionerne, som fulgte SIM-kortet.

4. Fastgør batterilåget.

Isæt først batteriet på den nederste del af batteripladsen. Tryk ned på toppen af batteriet, indtil det kommer på plads.



5. Sæt batterilåget på igen.

Når batterilåget er på plads i telefonen, skal du skubbe det, indtil det klikker på plads.

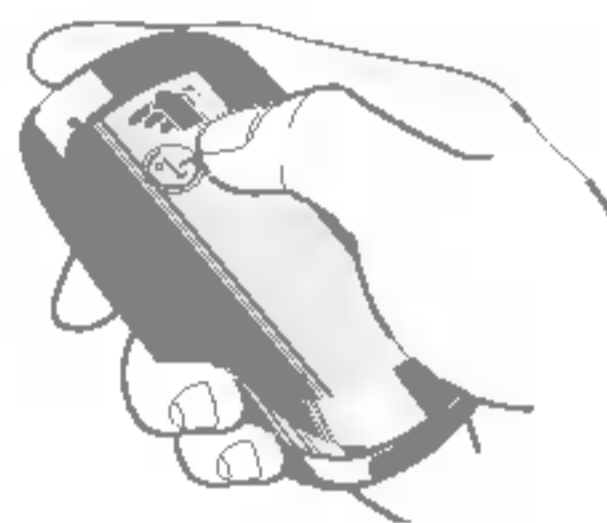

Opladning af batteriet

Batteriet skal sættes i telefonen, før opladeren tilsluttes.

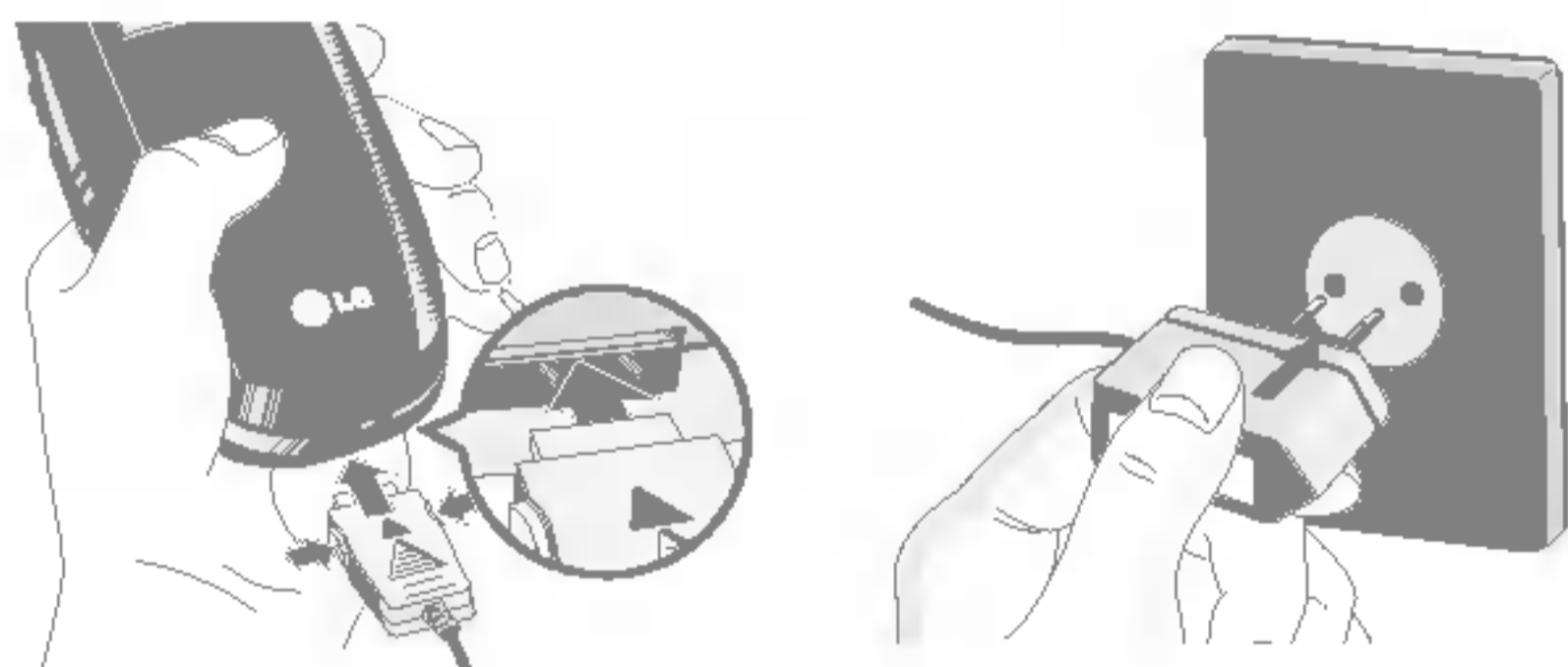

1. Batteriet, som blev leveret sammen med telefonen, skal være helt opladet, før det tages i brug.
2. Med pilen vendt opad som vist på billedet skubbes opladerstikket på plads i indgangen i bunden af telefonen, indtil der lyder et klik.
3. Tilslut den anden ende af opladeren til en stikkontakt. Brug kun den medfølgende oplader.
4. Søjlerner i batteriikonet holder op med at bevæge sig, når batteriet er fuldt opladet.

- ⚠ Forsigtig** • Tving ikke opladeren på plads, da du risikerer at ødelægge telefonen og/eller opladeren.

- Indsæt batteriopladeren lodret i en stikkontakt på væggen.
- Hvis du bruger batteriopladeren i et andet land, skal du bruge en adapter.
- Fjern ikke batteriet eller SIM-kortet under opladning.

- ⚠ Advarsel**
- Tag opladeren ud af stikket under tordenvejr for at undgå elektriske stød og brand.
 - Ingen skarpe genstande, f.eks. dyretænder og negle, må komme i kontakt med batteriet. Der er risiko for at dette kan forårsage brand.
 - Brug ikke telefonen til samtaler, mens den oplader, da der så er risiko for kortslutning og/eller elektrisk stød og brand.





Frakobling af opladeren





Fjern opladeren fra telefonen ved at trykke på knapperne på siden af stikket som vist på billedet.

Generelle funktioner



Ring op

1. Sørg for, at telefonen er tændt.
2. Indtast telefonnummer inklusiv områdenummer. Redigér nummeret på skærmen, eller tryk på Ryd-tasten  for at slette et tal ad gangen.
 - ▶ Tryk på, og hold tasten  nede for at slette hele nummeret.
3. Tryk  for at ringe nummeret op.
4. Tryk derefter på tasten .

Foretage et opkald med tasten Send

1. Tryk på Send-tasten  i standbytilstand, og de seneste indgående, udgående og tabte opkald vises.
2. Vælg det ønskede nummer ved hjælp af navigationstasterne.
3. Tryk .

Foretage Internationale opkald

1. Tryk på  -tasten, og hold den inde for det internationale forvalg. "+" erstatter muligvis den internationale adgangskode.
2. Indtast landekode, områdenummer og telefonnummer.
3. Tryk .

Afslutning af opkald

Når du ønsker at afslutte opkaldet, trykkes på Afslut-tasten .

Foretage et opkald fra kontaktlisten





Du kan gemme de navne og telefonnumre, du ringer ofte til, enten på SIM-kortet eller på et sted i telefonens hukommelse, som kaldes kontaktlisten. Du kan ringe til et nummer ved at slå det op i kontaktlisten. For yderligere oplysninger om funktionen Kontakter, se side 24.

Regulering af lydstyrken

Hvis du under et opkald vil justere lydstyrken i højttaleren, skal du bruge tasterne på siden af telefonen. I standbytilstanden kan du justere tastelydstyrken ved at bruge tasterne på siden.

Besvarelse af opkald

Når du modtager et opkald, ringer telefonen, og ikonet med den blinkende telefon vises på skærmen. Hvis opkalderen kan identificeres, vises opkalderens telefonnummer (eller navn, hvis det er gemt i din adressebog).

1. Åbn telefonen, og tryk på tasten  eller den venstre funktionstast for at besvare et indkommende opkald. Hvis menupunktet Alle taster (menu 7.4.2) er indstillet til , vil et tryk på enhver tast besvare et opkald undtagen tasten  eller den højre funktionstast.
2. Afslut opkaldet ved at klappe telefonen sammen eller ved at trykke på tasten .

! Bemærk Du kan besvare et opkald, mens du bruger adressebogen eller andre menufunktioner.

Vibrationstilstand (Hurtig)

Vibratorfunktionen kan aktiveres ved at trykke på og holde venstre tast nede.

Signalstyrke

Hvis du opholder dig i en bygning, kan du gå hen til en vindue for at opnå bedre modtagelse. Du kan se signalstyrken på signalstyrkeindikatoren () på din telefons skærm.

Indtastning af tekst

Du kan indtaste tal og bogstaver ved hjælp af telefonens tastatur. Indtastning af navne i **Kontakter**, skrivning af meddelelser og oprettelse af en personlig hilsen eller en aftale i kalenderen kræver, at du indtaster tekst.

Følgende indtastningsmuligheder er tilgængelige:

! Bemærk Enkelte felter tillader kun én tekstindtastningsmetode (f.eks. telefonnummer i adressebogens felter).

Sådan ændres tekstindtastningstilstand

1. Hvis du er i et felt, der tillader indtastning af tegn, vil du kunne se indikatoren for tekstindtastningsmetode i det øverste højre hjørne af skærmen.
2. Hvis du vil ændre tilstandene, skal du trykke på  . De tilgængelige tilstande ændres.

Sådan anvendes T9-modus



T9-tekstindtastnings-modus gør dig i stand til at indtaste ord på en nem måde med så få tastetryk som muligt. Efterhånden som du trykker på tasterne, viser telefonen de bogstaver, den

tror, du vil taste, baseret på den indbyggede ordbog. Du kan også tilføje nye ord til ordbogen. Når nye ord tilføjes, ændres ordet, så det afspejler det mest sandsynlige alternativ fra ordbogen.

! Bemærk Du kan vælge et andet T9-sprog fra menuen eller ved at trykke på og holde tasten  nede. Standardindstillingen på telefonen er tilstanden T9 slået fra.







Sådan anvendes ABC-tilstand

Indtast teksten med tasterne  til  .

1. Tryk på tasten med det ønskede bogstav:
 - ▶ Én gang for det første bogstav
 - ▶ To gange for det andet bogstav
 - ▶ osv.
2. For at indsætte mellemrum trykkes på  -tasten én gang. For at slette bogstaver trykkes på  -tasten. Hold  -tasten inde for at slette flere ord ad gangen.

Generelle funktioner

- Bemærk** Se nedenstående tabel for yderligere information om de tegn, der er tilgængelige via de alfanumeriske taster.

	Tegn i den rækkefølge, de forekommer	
	Store bogstaver	Små bogstaver
	.,/?!-:'"1	.,/?!-:'"1
	A B C 2 Ä À Á Â Ã Å Æ Ç	a b c 2 ä à á â ã å æ ç
	D E F 3 È Ê É Ê	d e f 3 è ê é ê
	G H I 4 Ï Î Ï Ğ	g h i 4 ï î ï ğ
	J K L 5	j k l 5
	M N O 6 Ñ Ö Ø Ò Ó Ô Õ Œ	m n o 6 ñ ö ø ò ó ô õ œ
	P Q R S 7 ß Ş	p q r s 7 ß ş
	T U V 8 Ü Ù Ú Û	t u v 8 ü ù ú û
	W X Y Z 9	w x y z 9
	Mellemrum 0	Mellemrum 0

Sådan anvendes 123-tilstand (nummertilstand)

123-tilstand gør dig i stand til at indtaste tal i en tekstmeddelelse (fx et telefonnummer).

Tryk på tasterne med de tal, du ønsker at indtaste, før du manuelt skifter tilbage til en egnet tekstindtastningsmodus.

Brug af symboltilstand

Symboltilstanden lader dig indtaste forskellige symboler eller specialtegn.

Hvis du vil skrive et symbol, skal du trykke på tasten  . Brug navigationstasterne til at vælge det ønskede symbol, og tryk på tasten [OK].



1 Profiler

- 1 Kun vibration
- 2 Lydløs
- 3 Generelt
- 4 Højt
- 5 Headset



2 Opkaldsreg.

- 1 Ubesvarede opkald
- 2 Modtagne opkald
- 3 Kaldte numre
- 4 Slet nylige opkald
- 5 Opkaldspris
- 6 GPRS-info



3 Sjov&værktøj

- 1 Lommeregner
- 2 Enheds-konvertering
- 3 Verdenstid
- 4 Stemmeoptagelse
- 5 Hukommelsesstatus



4 Kalender

- 1 Kontakter
- 2 Kalender
- 3 Memo



5 Meddelelser

- 1 Skriv SMS
- 2 Skriv MMS
- 3 Indbakke
- 4 Udbakke
- 5 Kladder
- 6 Aflyt talemædelelse
- 7 Infomeddelelse
- 8 Skabeloner
- 9 Indstillinger



6 Kamera

- 1 Tag billede
- 2 Tag billede med baggrund
- 3 Tag billedsekvens
- 4 Album
- 5 Indstillinger



7 Indstillinger

- 1 Alarm ur
- 2 Dato og tid
- 3 Telefoninds.
- 4 Opkalds-indstill.
- 5 Sikkerheds-indstill.
- 6 Netværks indstill.
- 7 Nulstil indst.
- 8 GPRS-indstilling



8 Tjeneste

- 1 Internet
- 2 SIM-tjeneste



9 Downloads

- 1 Spil m.m.
- 2 Billeder
- 3 Lyde

I menuen Profiler kan du regulere og tilpasse telefonens lydsignaler, så de varierer afhængig af forskellige begivenheder, omgivelser og opkaldsgrupper. Du kan vælge mellem seks forskellige profiler: **Kun vibration**, **Lydløs**, **Generelt**, **Højt** og **Headset**. Alle disse profiler kan brugerdefineres.

Tryk på Menu-knappen , og vælg **Profiler** ved hjælp af navigationstasterne.

Aktiver

Menu 1.x.1

1. En liste over profiler vises.
2. I profillisten bladres til den profil, du ønsker at aktivere, og tryk dernæst på den bløde venstretast  [Vælg] eller OK-tasten.
3. Vælg derefter **Aktivér**.

Tilpas

Menu 1.x.2

Rul til den ønskede profil i profillisten. Når du har trykket på den venstre funktionstast eller  tasten OK, skal du vælge **Tilpas**. Vælg en alarmtone for beskeder. Valgmulighederne for profilindstillinger åbnes.

- ▶ **Indg. alarmtype:** Angiv signaltype for indgående opkald.
- ▶ **Ringetone:** Vælg den ønskede ringetone fra listen.
- ▶ **Ringevolumen:** Angiv lydstyrken for ringetonen.
- ▶ **Meddelelses-alarmtype:** Angiv signaltype for modtagelse af SMS.
- ▶ **Meddelelsestone:** Vælg en alarmtone for beskeder.



- ▶ **Tastaturtone:** Vælg den ønskede tastaturtone.
- ▶ **Tastaturvol.:** Angiv tastaturlydstyrken.
- ▶ **Klap-tone:** Giver dig mulighed for at indstille lydstyrken for klaptonen.
- ▶ **Lydeffektvolumen:** Angiv lydstyrken for lydeffekter.
- ▶ **Tænd/sluk-volumen:** Angiv lydstyrken for tonen, som afgives, når telefonen tændes og slukkes.
- ▶ **Autosvar:** Denne funktion vil kun blive aktiveret, når din telefon er tilsluttet et håndfrit sæt eller et bilmonteringsæt.
 - **Fra:** Telefonen svarer ikke automatisk.
 - **Efter 5 sek.:** Telefonen svarer automatisk efter 5 sekunder.
 - **Efter 10 sek.:** Telefonen svarer automatisk efter 10 sekunder.

Omdøb

Menu 1.x.3

Du kan omdøbe en profil, og give den præcis det navn, du ønsker.

❗ **Bemærk** Profilerne **Kun vibration**, **Headset** og **Bil** kan ikke omdøbes.

1. Hvis du vil ændre profilens navn, skal du rulle til profilen i profillisten, og når du har trykket på venstre funktionstast  eller tasten OK, vælge **Omdøb**.
2. Indtast det ønskede navn, og tryk på OK-tasten eller den bløde venstretast  [OK].

Du kan se listen over ubesvarede opkald, besvarede opkald og kaldte numre, hvis dit net understøtter Calling Line Identification (CLI) i serviceområdet.

Nummeret og navnet (hvis det er muligt) vises sammen med dato og tid for opkaldet. Du kan også få vist antallet af opkald.

Ubesvarede opkald Menu 2.1

Denne indstilling lader dig se de sidste 10 ubesvarede opkald.

Modtagne opkald Menu 2.2

Denne indstilling lader dig se de sidste 10 indkommende opkald.

Kaldte numre Menu 2.3

Denne indstilling lader dig se de sidste 20 udgående opkald (inkl. mislykkede opkaldsforsøg).

Slet nylige opkald Menu 2.4

Lader dig slette listerne **Mistede opkald** og **Modtagne opkald**. Du kan slette **udgående opkald** og **alle opkald** på én gang.

Opkaldspris Menu 2.5

Varighed Menu 2.5.1

Lader dig se varigheden af dine indkommende og udgående opkald. Du kan også nulstille antallet af opkald. De følgende tællere er tilgængelige:

- ▶ **Seneste opkald:** Varigheden af seneste opkald.
- ▶ **Alle opkald:** Den samlede varighed af alle indgående og udgående opkald, siden timeren blev nulstillet.
- ▶ **Modtagne opkald:** Varigheden af indgående opkald.
- ▶ **Kaldte numre:** Varigheden af udgående opkald.
- ▶ **Nulstil alt:** Lader dig slette varigheden af alle opkald ved at trykke på venstre funktionstast  [Ja].

Vis opkaldspris Menu 2.5.2

Lader dig kontrollere omkostningerne ved dit sidste opkald, alle opkald eller resterende og nulstille omkostningerne. Hvis du vil nulstille priserne, skal du bruge PIN2-koden.

Indstillinger (Afhænger af SIM-kort) Menu 2.5.3

- ▶ **Angiv tarif:** Du kan angive valuta og pris pr. enhed. Kontakt din udbyder for oplysninger om pris pr. enhed. Du skal angive PIN2-kode for at vælge valuta eller enhed i denne menu.
- ▶ **Angiv kredit:** Denne net tjeneste giver dig mulighed for at begrænse prisen for opkald til et fastsat antal enheder. Hvis du vælger **Læs**, vises det resterende antal enheder. Hvis du vælger **Rediger**, kan du ændre prisgrænsen.
- ▶ **Vis automatisk:** Denne net tjeneste giver dig mulighed for automatisk at se prisen for dit seneste opkald. Hvis du vælger **Til** i menuen, kan du se den seneste pris, når samtalen er afsluttet.

GPRS-info

Menu 2.6

Du kan checke mængden af data overført over nettet via GPRS. Derudover kan du se, hvor lang tid du er online.

Varighed

Menu 2.6.1

Du kan checke varigheden af dit **Seneste opkald** og **Alle samtaler**. Du kan også nulstille opkaldstimeren.

Datavolumen



Menu 2.6.2



Du kan checke mængden af data, du har **Sendt** eller **Besvarede** eller mængden af **Alle** data, eller du kan vælge **Nulstil alt**.

Lommeregner

Menu 3.1

Denne funktion indeholder standardfunktioner som fx, +, -, x, ÷ : **Addition, Subtraktion, Multiplikation og Division.**







1. Indtast tallene ved hjælp af de numeriske taster.
2. Brug navigationstasterne til at vælge et tegn til beregningen.
3. Indtast tallene.
4. Tryk  [Resultat] for at se resultatet.
5. Tryk  [Nulstil] eller indtast tal og gentag proceduren.
6. For at afslutte brug af **Lommeregner**, tryk  [Tilbage].

! Bemærk Denne tast kan bruges til at slette ethvert tal eller tegn. Hvis du trykker på tasten , kan du indtaste et negativt tal. Desuden kan du trykke på tasten  for at indtaste et decimaltal.

Enheds-konvertering

Menu 3.2



Konverterer ethvert mål til den enhed, du ønsker. Der er 4 mål, som kan konverteres til andre enheder: **Længde, Område, Vægt og Volumen.**

1. Du kan vælge én af fire enheder ved at trykke  [Enhed].
2. Vælg standardværdien ved hjælp af tasterne  (og ).
3. Vælg den enhed, du ønsker at konvertere, ved at trykke  eller .
4. Du kan se den konverterede værdi for den enhed, du ønsker. Du kan også indtaste et decimaltal ved at trykke .

Verdenstid

Menu 3.3

Du kan se tiden i nogle af verdens største byer.

1. Vælg den by, som hører ind under tidszonen, ved at trykke .
2. Du kan angive det aktuelle klokkeslæt, så det stemmer overens med klokkeslættet i en by, du vælger, ved at trykke  [Vælg].

Stemmeoptagelse



Menu 3.4

Du kan optage op til ti stemmememo'er hvert memo kan vare op til 20 sekunder.

Optag

Menu 3.4.1

Du kan optage stemmememo i menuen Stemmeoptagelse .

1. Mens du optager, vises beskeden Optager og den resterende tid i displayet.
2. Tryk  [Gem], hvis du ønsker at afslutte optagelsen.
3. Indtast titel på stemmememo og tryk  [OK].

Vis liste

Menu 3.4.2

Telefonen viser en liste over stemmememo'er. Du kan genafspille og slette optagede stemmememo'er.

Hukommelsesstatus

Menu 3.5

Du kan kontrollere udnyttelsen af de enkelte lagerpladser i SIM-hukommelsen. Du kan åbne de enkelte lagermenuer.



Kontakter

Menu 4.1

- ❗ **Bemærk** Når telefonen er i standbytilstand, skal du trykke på højre funktionstast  [Kontakter] for at opnå direkte adgang.

Søg (Opringning via telefonbogen)

Menu 4.1.1











1. Vælg **Søg** ved at trykke på den venstre funktionstast  [Vælg] eller [OK].
2. Skriv det navn, du vil søge efter, eller vælg venstre funktionstast  [Liste] for at få vist hele telefonbogen.

❗ **Bemærk** Hurtigsøgning er mulig, hvis du indtaster første bogstav eller tal i det navn eller nummer, du ønsker at søge efter.
3. Hvis du ønsker at redigere, slette eller kopiere en post eller at tilføje en stemme til en post, vælges  [Valg]. Nedenstående menu vil blive vist:
 - ▶ **Rediger:** Du kan redigere navn, nummer, gruppe, tegn og billede vil at bruge navigationstasten.
 - ▶ **Skriv SMS/MMS:** Når du har fundet det nummer, du ønsker, kan du sende en SMS/MMS til det valgte nummer.
 - ▶ **Kopier:** Du kan kopiere en post fra SIM-kortet til telefonen eller fra telefonen til SIM-kortet.
 - ▶ **Hovednummer:** Du kan vælge mellem følgende nummer-typer afhængigt af, hvilke, du ofte bruger: Mobil, hjem eller kontor. Når du har indstillet dette, vil hovednummeret vises først, når du søger.
 - ▶ **Slet:** Sletter post.

Tilføj ny

Menu 4.1.2

Du kan tilføje en post i telefonbogen med denne funktion. Telefonhukommelsen har kapacitet til 200 poster. SIM-kortets hukommelseskapacitet afhænger af udbyderen. Du kan gemme navne på op til 20 tegn i telefonhukommelsen. Antallet af tegn, navnene på SIM-kortet kan indeholde, afhænger af SIM-kortet.

1. Åbn først telefonbogen ved at trykke  [Kontakter] i standby.
2. Vælg den hukommelse, du ønsker at gemme posten i: **SIM** eller **Telefon**. Hvis Telefon er valgt, skal du vælge hvilket nummer, du ønsker som Hovednummer.
 - a. Tryk  [OK] for at indtaste navn.
 - b. Tryk  [OK], derefter kan du indtaste nummer.
 - c. Tryk  [OK].
 - d. Du kan føje posten til en gruppe ved at trykke  (eller ).
 - e. Du kan knytte en karakter eller et billede til posten ved at trykke , ,  (eller ).

Samtalegrupper

Menu 4.1.3

Du kan vælge op til 20 medlemmer pr. gruppe. Du kan højst oprette 7 grupper.



- ▶ **Medlemsliste:** Viser de gruppemedlemmer, du har valgt.
- ▶ **Grupperingstone:** Giver dig mulighed for at vælge en særlig ringetone for opkald fra gruppemedlemmerne.
- ▶ **Gruppeikon:** Giver dig mulighed for at vælge et særligt ikon



for hver enkelt gruppe.

- ▶ **Tilføj medlem:** Du kan tilføje gruppemedlemmer. Hver gruppe kan højst bestå af 20 medlemmer.
- ▶ **Fjern medlem:** Fjerner medlemmer fra gruppe listen, men navn og telefonnummer bliver stående i telefonbogen.
- ▶ **Omdøb:** Du kan ændre et gruppenavn.

Lynopkald

Menu 4.1.4

Du kan forbinde en hvilken som helst tast fra  til  med et navn fra listen. Du kan foretage et opkald direkte ved at trykke på denne tast.

1. Åbn først telefonbogen ved at trykke  [Kontakter] i standby.
2. Bladr til **Lynopkald**, og tryk derefter  [Vælg].
3. Hvis du ønsker at tilføje et lynopkald, vælg da **(tom)**. Derefter kan du søge navnet i telefonbogen.
4. Vælg navn via det tildelte lynopkaldsnummer, og tryk på **Rediger** eller **Slet** for at ændre navn.

Indstillinger

Menu 4.1.5

▶ Angiv hukomm.

Bladr for at markere **Angiv hukomm.**, og tryk  [Vælg].

- Hvis du vælger **Variabel**, når du tilføjer en post, vil telefonen spørge, hvor den skal gemmes.
- Hvis du vælger **SIM** eller **Telefon**, vil posten gemmes på SIM-kortet eller i telefonen.

▶ Søg efter

Bladr for at markere **Søg efter**, og tryk  [Vælg].

- Hvis du vælger **Variabel**, vil telefonen spørge, hvordan den skal søge.
- Hvis du vælger **Navn** eller **Nummer**, vil telefonen søge på navn eller nummer

▶ Se valgmuligheder



Bladr for at markere **Se valgmuligheder**, og tryk derefter  [Vælg].

- **Kun navn:** Listen i telefonbogen viser kun navn.
- **Med billeder:** Listen i telefonbogen vises med font og billede.
- **Navn & nummer:** Listen i telefonbogen vises med navn og nummer.

Kopier alt

Menu 4.1.6

Du kan kopiere/flytte poster fra SIM-kortets hukommelse til telefonhukommelsen og omvendt.

1. Åbn først telefonbogen ved at trykke  [Kontakter] i standby.
2. Bladr til **Kopier alt**, og tryk derefter  [Vælg] for at komme ind i menuen.
 - **SIM til telefon:** Du kan kopier poster fra SIM-kortet til telefonhukommelsen.
 - **Telefon til SIM:** Du kan kopier poster fra telefonhukommelsen til SIM-kortet.

Kalender





3. Du kan se nedenstående undermenuer:

- **Bevar oprindelig:** Nummeret kopieres, men slettes ikke fra sin oprindelige plads.
- **Slet oprindelig:** Nummeret kopieres og slettes fra sin oprindelige plads.

Slet alt

Menu 4.1.7

Du kan slette alle poster på SIM-kortet, i telefonhukommelsen. Denne funktion kræver sikkerhedskode.



1. Tryk  [Kontakter] i standbytilstand, og vælg slet alt, tryk  [Vælg].
2. Vælg den hukommelse, du ønsker at slette.
3. Indtast sikkerhedskode, og tryk  [OK] eller  [Tilbage].

Information

Menu 4.1.8

► Tjeneste-opkaldsnr.



Denne funktion giver dig adgang til en liste over tjenester, som din udbyder tilbyder (hvis de understøttes af SIM-kortet).

1. Åbn først telefonbogen ved at trykke  [Kontakter] i standbytilstand, og vælg **Information**.
2. Bladr til opkaldsnummeret for tjenesten, og tryk  [Vælg].
3. Navnene på de tilgængelige tjenester vil blive vist.

4. Benyt  og  til at vælge en tjeneste. Tryk  [send].

► Hukommelses-status

Denne funktion giver dig mulighed for at se, hvor mange tomme og fyldte poster der er i din telefonbog.

1. Åbn først telefonbogen ved at trykke på  [Kontakter] i standby. Vælg **Information** ved at trykke  [Vælg].
2. Bladr til **Hukommelsesstatus**, tryk derefter  [OK].

► Eget nummer (SIM-afhængigt)





Du kan gemme og checke dit eget nummer på SIM-kortet.

Kalender

Menu 4.2

Når du går til denne menu, vil du se en kalender. Øverst i displayet ses en sektion med datoer. Når du ændrer dato, vil kalenderen blive opdateret i henhold til datoen, og den firkantede cursor vil markere dagen. Hvis du ser en streg under datoen i kalenderen, betyder det, at der står noget i kalenderen den pågældende dag. Denne funktion hjælper dig med at huske dit skema, vigtige datoer og dine aftaler. Du kan indstille telefonen til at afgive et signal, når der er en aftale i kalenderen.

Sådan ændres dag, måned og år.



	Beskrivelse		Beskrivelse
	Årligt		Ugentligt
	Månedligt		Dagligt



Når telefonen er i standbytilstand skal du trykke på venstre funktionstast  [Indstillinger]:

Tilføj ny Menu 4.2.1



Lader dig tilføje nye aftaler og notater for den valgte dag. Du kan gemme op til 20 noter. Indtast de ønskede oplysninger, og tryk derefter på venstre funktionstast  [OK]. Du kan skrive de ønskede oplysninger i følgende afsnit: **Tid, Gentag og Alarm.**

Vis Menu 4.2.2

Se alle planlagte aktiviteter og notater for den valgte dag. Brug  ,  til at se notatlisterne igennem. Hvis du har indstillet en alarm til noten, vises alarmikonet.

Hvis du vil have vist notatets detaljer, skal du trykke på den venstre funktionstast  [Vælg]. Tryk på venstre funktionstast  [Indstillinger] for at slette eller redigere det notat, du har valgt.

Vis alle Menu 4.2.3

Viser notater for alle dage. Benyt tasterne  og  . Dtil at bladre gennem listen med notater. Du kan benytte samme

menu som "Vis" ved at trykke  [Vælg].





Slet seneste Menu 4.2.4

Du kan slette gamle notater, som du allerede har fået besked om.

Slet alt Menu 4.2.5

Sletter alle notater.

Memo Menu 4.3

1. Vælg notatet ved at trykke på venstre funktionstast  [Vælg].
 2. Hvis notatmappen er tom, kan du tilføje et nyt notat ved at trykke på venstre funktionstast  [Tilføj].
 3. Indtast memo, og tryk derefter  [OK].
- ! Bemærk** Hvis du vil ændre tekstindtastningsmetoden, skal du trykke på  i rækkefølge.

Denne menu indeholder funktioner relateret til SMS (Short Message Service), MMS (Multimedia Message Service), telefonsvarer og udbyderens servicemeddelelser.

Skriv SMS

Menu 5.1

Du kan skrive og redigere tekstmeddelelser, mens du kontrollerer antallet af sider.

1. Gå til menuen **Meddelelser** ved at trykke på  [Vælg].
2. Hvis du ønsker at skrive en ny meddelelse, vælg **Skriv SMS**.
3. Benyt T9 for at lette indtastningen.
4. Tryk [Indsæt] for at vedhæfte filer.

Indsæt

- ▶ **Symbol:** Du kan vedhæfte specialtegn.
 - ▶ **Billede:** Du kan vedhæfte standardbilleder eller billeder gemt i Min mappe.
 - ▶ **Lyd:** Du kan indsætte lyde tilgængelige for SMS.
 - ▶ **Tekstskabeloner:** Du kan benytte tekstskabeloner, som allerede ligger i telefonen.
 - ▶ **Kontakter:** Du kan tilføje telefonnumre eller e-mailadresser til adressebogen.
 - ▶ **Signatur:** Du kan tilføje kontaktinformation til meddelelser.
5. Hvis du ønsker at se dine valgmuligheder eller at afslutte din tekst, trykker du  [Valg].

❗ **Bemærk** Telefoner, som understøtter EMS version 5, kan sende farvebilleder, lyd, skrifttyper etc. Hvis modtagerens

telefon ikke understøtter disse funktioner, modtages billeder, lyde og skrifttyper ikke.

Valg

- ▶ **Send:** Sender SMS. Alle meddelelser gemmes automatisk i udbakken, også selv om der opstår en fejl i afsendelsen.
- ▶ **Gem:** Gemmer meddelelser i Kladder.
- ▶ **Skrifttype:** Du kan vælge fontens **Størrelse** og **Type**.
- ▶ **Farve:** Du kan vælge **farve** for for- og baggrund.
- ▶ **Opsætning:** Du kan **centrere** eller **højre-/venstrestille** indholdet af meddelelserne.
- ▶ **Føj til T9-ordbog:** Du kan tilføje egne ord. Denne menu vises kun, når den intelligente ordbog er slået til (**T9Abc/T9abc/T9ABC**).
- ▶ **T9-sprog:** Vælg indstilling for T9-indtastning.
- ▶ **Afslut:** Hvis du trykker **Afslut**, mens du skriver en meddelelse, afslutter du og vender tilbage til menuen Meddelelser. Meddelelsen, du skrev, gemmes ikke.

Skriv MMS

Menu 5.2

Du kan skrive og redigere multimedie-meddelelser, mens du checker meddelelsens størrelse.

1. Gå til menuen **Meddelelser** ved at trykke  [Vælg].
2. Hvis du ønsker at skrive en ny meddelelse, vælg **Skriv MMS**.
3. Du kan oprette en ny meddelelse eller vælge én af de allerede eksisterende skabeloner til multimedie-meddelelser.

4. Tryk på **Indsæt** for at tilføje symbol, foto, mobiltelefonfoto, billede, lyd, stemmemeddelelse eller tekstskabelon.

Valg

► **Send:** Du kan sende multimedie-meddelelser til flere modtagere, du kan prioritere din meddelelse og sende beskeden senere.

❗ **Bemærk**

- Alle meddelelser gemmes automatisk i udbakken, også selv om der opstår en fejl i afsendelsen.
- Spørg din udbyder, om du har adgang til prioritetstjeneste.

► **Forhåndsvisning:** Du kan se den multimedie-meddelelse, du har skrevet, før du sender den.

► **Gem:** Du kan gemme multimedie-meddelelser i udbakken eller som skabeloner.

► **Tilføj dias:** Du kan tilføje et dias før eller efter det aktuelle dias.

► **Gå til dias:** Du kan gå til foregående eller næste dias.

► **Slet dias:** Du kan slette det aktuelle dias.

► Vælg diasformat

- **Indstil timer:** Du kan indstille timer for dias, tekst, billede og lyd.

- **Byt om på tekst og billede:** Du kan bytte om på placeringen af billede og tekst i meddelelsen.

► **Fjern medie:** Du kan fjerne billeder eller lyde fra diasene.

❗ **Bemærk** Denne valgmulighed vises kun, når mediefiler er gemt i telefonen.

► **Føj til T9-ordbog:** Du kan tilføje egne ord. Denne menu vises kun, når den intelligente ordbog er slået til (**T9Abc/T9abc/T9ABC**).

► **T9-sprog:** Vælg indstilling for T9-indtastning.

► **Afslut:** Fører tilbage til menuen Meddelelser.





❗ **Bemærk** Hvis du vælger billedformat (15K), når du skriver multimedie-meddelelser, tager det min. 15 sekunder at loade billedet. Du kan ikke benytte tasterne, mens telefonen loader. Efter 15 sekunder kan du begynde at skrive meddelelsen.

Indbakke



Menu 5.3

Telefonen afgiver et signal, når du modtager meddelelser. Meddelelserne gemmes i indbakken.

Ikoner viser meddelelsernes status i indbakken. For nærmere oplysninger, se ikonvejledningen.

	Multimedie-meddelelse
	SMS
	SIM-meddelelse
	Læs multimedie-meddelelse
	Læs tekstmeddelelse

Meddelelser

	Push-meddelelse
	Adviseret multimedie-meddelelse

Hvis telefonen viser 'Ingen plads til SIM-meddelelser', skal du slette alle SIM-meddelelser fra indbakken. Hvis telefonen viser 'Ingen plads til meddelelser', kan du skabe plads i diverse bakker ved at slette meddelelser, mediefiler og applikationer.

* SIM-meddelelse

SIM-meddelelse betyder en meddelelse gemt på SIM-kortet. SIM-meddelelsen kan flyttes til telefonen. Du kan flytte denne meddelelse til telefonen.

For adviserede multimedie-meddelelser skal du vente på, at meddelelsen downloades og behandles.

Hvis du ønsker at læse en meddelelse, vælges den pågældende meddelelse ved tryk på tasten  .

- ▶ **Vis:** Du kan få vist modtagne beskeder.
- ▶ **Svar:** Du kan svare afsenderen ved at sende en meddelelse.
- ▶ **Videresend:** Du kan videresende en meddelelse til en anden person.
- ▶ **Returner opkald:** Du kan ringe tilbage til afsenderen.
- ▶ **Slet:** Du kan slette den aktuelle meddelelse.
- ▶ **Vis information:** Du kan se information om sendte og modtagne meddelelser, afsenderens adresse, emne (kun







multimedie-meddelelser), dato og tidspunkt, meddelelsetype og -størrelse, prioritet og klasse.

- ▶ **Slet alt:** Du kan slette alle meddelelser.

Udbakke

Menu 5.4

Her kan du se både afsendte og ikke-afsendte meddelelser. For sendte meddelelser kan du se leveringsstatus. Du bladrer i meddelelserne i udbakken på samme måde som i indbakken.

	MMS sendt
	MMS Ikke sendt
	MMS Ikke sendt
	SMS sendt
	SMS Ikke sendt
	SMS Levering bekræftet

Når du har sendt en meddelelse:

- ▶ **Vis:** Viser sendte meddelelser.
- ▶ **Videresend:** Du kan videresende den aktuelle besked til andre modtagere.
- ▶ **Slet:** Sletter den valgte meddelelse.
- ▶ **Vis information:** Viser information om meddelelser i

udbakken: modtagerens adresse, emne (kun multimedimeddelelser), dato og tid, meddelelsestype og -størrelse.

- **Slet alt:** Slet alle sendte meddelelser.



Kladder

Menu 5.5

Ved brug af denne menu kan du forudindstille op til fem multimedimeddelelser, som du bruger ofte. Denne menu viser en liste over forudindstillede multimedimeddelelser.

Aflyt talemeddelelse

Menu 5.6

Når du har valgt denne menu, skal du blot trykke på venstre funktionstast  [OK] for at lytte til telefonsvareren. Du kan også holde tasten  nede i standbytilstand for at lytte til telefonsvareren.

- ❗ **Bemærk** Når du modtager en telefonsvarerbesked, viser din telefon ikonet, og du hører en alarm. Kontakt netværksudbyderen for at få de nødvendige oplysninger til at indstille telefonen korrekt.

Infomeddelelse



Menu 5.7

(Afhænger af net og abonnement)

Infotjenester er tekstmeddelelser leveret via nettet til GSM-telefoner. Via infotjenester kan du modtage generel information som fx vejrudsigter, trafikmeddelelser og aktiepriser. Enhver type information har et nummer, hvormed du kan kontakte din udbyder vedrørende infotjenesten.

Læs

Menu 5.7.1

1. Når du har modtaget en infotjeneste og vælger **Læs**, vil meddelelsen komme frem på displayet. Du kan læse andre meddelelser ved at bladere med tasterne  ,  eller  [Næste].
2. Meddelelsen vil vises, indtil du modtager en ny meddelelse.

Emner

Menu 5.7.2

(Afhænger af net og abonnement)

- **Tilføj ny:** Du kan tilføje infotjenestenumre i hukommelse og give dem et navn.
- **Vis liste:** Du kan se de infotjenestenumre, du har tilføjet. Hvis du trykker  [Valg], kan du redigere og slette de kategorier for infotjenester, du har tilføjet.
- **Aktiv liste:** Du kan vælge infotjenestenumre i aktivlisten ved at trykke [Til/Fra]. Hvis du aktiverer et infotjenestenummer, kan du modtage meddelelser sendt fra det nummer.

Skabeloner

Tekstskabeloner

Du har følgende seks tekstskabeloner:

- Ring til mig.
- Forsinket Jeg kommer kl.
- Hvor er du nu?
- Er på vej.
- Vigtigt. Kontakt.
- Elsker dig

Multimedieskabelon

Du kan benytte følgende valgmuligheder

- ▶ **Vis:** Du kan se multimedieskabeloner.
- ▶ **Rediger:** Du kan redigere multimedieskabeloner.
- ▶ **Tilføj ny:** Giver dig mulighed for at tilføje nye multimedieskabeloner.
- ▶ **Skriv meddelelse:** Giver dig mulighed for at skrive multimedie-meddelelser ved hjælp af multimedieskabeloner.
- ▶ **Slet:** Sletter multimedieskabeloner.
- ▶ **Slet alt:** Lader dig slette alle multimediebeskeder.

Menu 5.8

Menu 5.8.1

Menu 5.8.2

Signatur

Her kan du oprette et visitkort.

Indstillinger

SMS

▶ Meddelelses-typer:

Tekst, Stemme, Fax, National personsøger, X.400, Email, ERMES

Almindeligvis er meddelelsen angivet som **Tekst**. Du kan konvertere din tekst til andre formater. Spørg din udbyder om adgangen til denne funktion.

- ▶ **Gyldighed:** Denne net-tjeneste giver dig mulighed for at angive, hvor lang tid dine tekstmeddelelser skal gemmes i meddelelsescenteret.
- ▶ **Leveringsrapport:** Hvis du vælger **Ja** i denne menu, kan du kontrollere, om din meddelelse nåede frem til modtageren.
- ▶ **Svar via samme servicecenter:** Når en meddelelse er sendt, giver den modtageren mulighed for at svare og føje omkostningen for svaret til din telefonregning.
- ▶ **SMS-center:** Hvis du ønsker at sende tekstmeddelelsen, kan du modtage adressen på SMS-centeret via denne menu.

Menu 5.8.3

Menu 5.9

Menu 5.9.1

Multimediemeddelelse**Menu 5.9.2**

- ▶ **Prioritet:** Du kan sætte prioriteten for den valgte meddelelse.
- ▶ **Gyldighed:** Denne net tjeneste giver dig mulighed for at angive, hvor lang tid dine tekstmeddelelser skal gemmes i meddelelsescenteret.
- ▶ **Leveringsrapport:** Hvis du vælger **Ja** i denne menu, kan du kontrollere, om din meddelelse nåede frem til modtageren.
- ▶ **Autodownload:** Hvis du vælger **Til**, modtager du automatisk multimediemeddelelser. Hvis du vælger **Fra**, modtager du kun adviseringer i indbakken. Hvis du vælger Kun privat netværk, kan du modtage multimediemeddelelser afhængig af indstillingerne i dette netværk.
- ▶ **Afsendersynlighed:** Du kan sende dine oplysninger samtidigt med, at du sender beskeden.
- ▶ **Netindstillinger:** Hvis du vælger server til multimediemeddelelser, kan du angive serverens IP-adresse.
- ▶ **Tilladte typer**
 - Personlige:** Personlige meddelelser.
 - Reklamer:** Kommercielle meddelelser.
 - Information:** Vigtig information.

Telefonsv.-center**Menu 5.9.3**

Du kan modtage talemeddelelser, hvis denne funktion understøttes af din netudbyder. Når nye talemeddelelser er

blevet modtaget, vises symbolet for talemeddelelser på displayet. Henvend dig til din udbyder, hvis du ønsker nærmere oplysninger om tjenesten, så du kan konfigurere din telefon derefter.

- ▶ **Hjem:** Du kan aflytte talemeddelelser ved at vælge Hjem.
- ▶ **Roaming:** Du kan også aflytte talemeddelelser, når du er i udlandet, hvis roaming understøttes af din udbyder.

Infomeddelelse**Menu 5.9.4**▶ **Modtag**

Ja: Hvis du vælger denne menu, vil din telefon modtage infotjenester.

Ingen: Hvis du vælger denne menu, vil din telefon ikke modtage infotjenester.

▶ **Alarm**

Ja: Telefonen udsender et lydssignal, når du modtager infotjenester.

Ingen: Telefonen udsender ikke et lydssignal, når du modtager infotjenester.

▶ **Sprog**

Du kan vælge sprog ved at trykke [Til/Fra]. Infotjenesten vises på det sprog, du vælger.

Push-meddelelser**Menu 5.9.5**

Du kan vælge, om du vil modtage meddelelsen eller ej.





Menu 6

Med kameraet kan du tage billeder af begivenheder og mennesker, du møder på farten.

Tag billede

Menu 6.1

• Tage billede, når klappen er åben

1. Vælg Tag billede, og tryk så . Hvis du vil gå direkte den til denne menu, skal du holde  nedtrykket et stykke tid.
2. Fokuser på det, du ønsker at fotografere, og tryk .
3. Hvis du vil gemme det, skal du trykke på tasten .

! **Bemærk** Du kan indstille billedstørrelse, lysstyrke, farve og zoom ved at trykke på op ( eller .

► **Zoom** []: Lader dig indstille zoomværdien fra 1x til 6x afhængigt af opløsningen.

► **Farve** []: Du kan vælge mellem tre forskellige indstillinger: Farve, Sepia og Sort/hvid

► **Lysstyrke** []: Brug højre/venstre navigationstast til at justere belysningen. Du kan vælge mellem fem forskellige belysningsniveauer : -2, -1, 0, +1, +2.

► **Automatisk billedtagning** []: Lader dig vælge forsinket udløsertid (fra, 3 sekunder og 5 sekunder). Telefonen tager derefter et foto efter det angivne tidsrum.

► **Hukommelsesstatus** []: Check den tilgængelige billedhukommelse.

► **Blitz** []: Lader dig indstille blitzen, når du tager et foto i mørke omgivelser.

► **Billedopløsning** []: Lader dig indstille billedstørrelse til en af følgende: Høj (640x480), Med. (320x240), Lav (128x160) og telefonbog (48x48).

► **Billedkvalitet** []: Lader dig indstille billedkvaliteten til Basis, Normal og Fin.

Tag billede med baggrund

Menu 6.2

Du kan tage billeder på forskellig baggrund. Desuden kan du vælge en ramme ved at trykke ( eller ).

! **Bemærk** I denne tilstand kan du ikke ændre indstillingerne for billedopløsning.

Tag billedsekvens

Menu 6.3

Du kan højst tage 9 billeder i træk. Når du har taget et billede, kan du se det ved at trykke . Du kan gemme det ved at trykke .

! **Bemærk** Hvis du indstiller billedopløsningen på 320x240, kan du kun tage 6 billeder. Hvis du indstiller billedopløsningen på 128x160, kan du tage 9 billeder.

Album

Menu 6.4

Her kan du se og sende billeder. Desuden kan du vælge en baggrund.

Alle billeder

Menu 6.4.1

Se alle dine billeder i rækkefølge.

Almindelige billeder**Menu 6.4.2**

Her kan du se alle billeder undtagen billeder med ramme og billeder i telefonbogen.

Modus-billeder**Menu 6.4.3**

Her kan du se alle billeder med ramme.

• **Valgmuligheder**

- ▶ **Multivisning:** Du kan se højst 9 miniaturebilleder på displayet på én gang.
- ▶ **Skriv MMS :** Du kan sende meddelelsen sammen med et foto.
- ▶ **Angiv som baggrund:** Du kan vælge et billede som tapet.
- ▶ **Diasshow:** Fra denne menu kan du se billederne som et diasshow.
- ▶ **Slet:** Sletter billede.
- ▶ **Rediger titel:** Du kan redigere titlen på et billede.
- ▶ **Vis information:** Du kan se oplysninger om titel, størrelse og dato og klokkeslæt, da billedet blev taget.
- ▶ **Beskyttelse:** Du kan låse billedet, så det ikke slettes ved et uheld.

Billeder i telefonbogen**Menu 6.4.4**

Se alle billeder i telefonbogen.

- ▶ **Angiv som Baggrund:** Du kan vælge at bruge et billede som baggrund.
- ▶ **Diasshow:** Fra denne menu kan du se billederne som et diasshow.
- ▶ **Slet:** Du kan slette et billede.
- ▶ **Rediger titel:** Du kan redigere titlen på billedet.
- ▶ **Vis information:** Du kan se oplysninger om titel, størrelse og dato og klokkeslæt, da billedet blev taget.
- ▶ **Beskyttelse:** Du kan låse billedet, så det ikke slettes ved et uheld.

Indstillinger**Menu 6.5****Hukommelsesstatus****Menu 6.5.1**

Du kan checke billeder og ledige hukommelse.

Ryd album**Menu 6.5.2**

Sletter alle billeder gemt i mappen.



Autogem**Menu 6.5.3**

Gemmer automatisk billedet, som er taget med kameraet.

Du kan indstille nedenstående menuer, som du ønsker:

Alarm ur Menu 7.1

Du kan angive op til 5 tidspunkter, vækkeuret skal ringe på.

1. Vælg **Til** og indtast det tidspunkt, du ønsker, det skal ringe.
2. Vælg gentagelsesfrekvens: **Én gang, Man-fre, Man-lør, Hver dag.**
3. Vælg den alarmtone, du ønsker, og tryk  [OK].
4. Ændr navnet på alarmen og tryk  [OK].

Dato og tid Menu 7.2

Her kan du indstille funktioner med relation til dato og tid.

Angiv dato Menu 7.2.1

Du kan indtaste dags dato.

Datoformat Menu 7.2.2

Du kan angive datoformat som DD/MM/ÅÅÅÅ, MM/DD/ÅÅÅÅ, ÅÅÅÅ/MM/DD. (D: Dag, M: Måned, Å: År)

Angiv tid Menu 7.2.3

Du kan indtaste det aktuelle klokkeslæt.

Tidsformat Menu 7.2.4

Du kan angive tidsformatet til enten 24 eller 12 timer.

Telefoninds. Menu 7.3

Du kan indstille telefonens funktioner.

Display-indstill. Menu 7.3.1

- ▶ **Baggrund:** Du kan vælge baggrundsbillede, når telefonen står på standby.
- ▶ **Telefonskema:** Du kan vælge mellem fire forskellige farveskemaer: Blank, Klar, Papir og Metallisk.
- ▶ **Hilsen:** Hvis du vælger **Til**, kan du ændre den tekst, som vises i displayet i standbytilstand.
- ▶ **Baggrundsllys:** Du kan indstille varigheden af lyset, som tændes, hver gang du trykker på en tast eller åbner klappen.
- ▶ **LCD-kontrast:** Du kan indstille LCD-skærmens lysstyrke ved at trykke på .
- ▶ **Informationsvindue:** Du kan se en forhåndsvisning af den aktuelle menuindstilling, før du åbner menuen. Indstillingen vises nederst i displayet.
- ▶ **Netværksnavn:** Hvis du vælger **TIL**, vises netværksnavnet (navnet på udbyderen) på hoveddisplayet.

Sprog Menu 7.3.2

Du kan ændre sproget for tekster på displayet. En sådan ændring vil også påvirke sproget i indtastningstilstand.

Opkalds-indstill.**Menu 7.4**

Du kan indstille menuen, som er relevant ved opkald ved at trykke  [Vælg] i menuen Indstillinger.

Viderestil**Menu 7.4.1**

Viderestillingstjenesten giver dig mulighed for at viderestille indgående stemme-, fax- og dataopkald til et andet nummer.

For nærmere information, kontakt din udbyder.

▶ **Alle stemmeopkald**

Viderestiller alle stemmeopkald.

▶ **Hvis optaget**

Viderestiller stemmeopkald, når telefon er i brug.

▶ **Hvis intet svar**

Viderestiller stemmeopkald, som ikke besvares.

▶ **Hvis uden for rækkevidde.**

Viderestiller stemmeopkald, når telefonen er slukket eller i et område, som ikke er dækket af et net.

▶ **Alle dataopkald**

Viderestiller altid til et nummer med PC-forbindelse.

▶ **Alle fax opkald**

Viderestiller altid til et nummer med en faxtilslutning.

▶ **Annuller alt**

Annullerer alle viderestillingstjenester.

Svartilstand**Menu 7.4.2**▶ **Åbn**

Hvis du vælger denne menu, kan du modtage et indgående opkald ved at åbne klappen.

▶ **Tryk på en tast**

Hvis du vælger denne menu, kan du modtage et indgående opkald ved at trykke på en hvilken som helst tast undtagen  [Afslut].

▶ **Kun send**

Hvis du vælger denne menu, kan du kun modtage et indgående opkald ved at trykke på  [Send].

**Send mit nummer
(afhænger af netværk og abonnement)****Menu 7.4.3**▶ **Til**

Hvis du vælger denne funktion, kan du sende dit telefonnummer til en anden person. Det betyder, at dit telefonnummer vil blive vist på modtagerens display.

▶ **Fra**

Dit telefonnummer vil ikke blive vist.

▶ **Fabriksindstillinger**

Hvis du vælger denne funktion, kan du sende dit telefonnummer, hvis du har to linier til rådighed, fx linje 1 eller linje 2.

Ventende opkald (afhænger af netværk)

Menu 7.4.4

► Aktiver

Hvis denne tjeneste er aktiveret, kan du acceptere et ventende (indgående) opkald.

► Annuller

Hvis tjenesten er deaktiveret, kan du ikke høre, at der er ventende (indgående) opkald.

► Vis status

Viser status af Ventende opkald.

Minuttone

Menu 7.4.5

Hvis du vælger **Til**, kan du checke varigheden af opkaldet, ved at et signal lyder for hvert minut under samtalen.

Auto-genopkald

Menu 7.4.6

Når denne funktion er aktiveret, vil din telefon forsøge at ringe op igen, hvis den ikke får forbindelse.

Sikkerheds-indstill.

Menu 7.5

PIN-kode anmodning

Menu 7.5.1

I denne menu kan du indstille telefonen, så den anmoder om SIM-kortets PIN-kode, når telefonen tændes. Hvis denne funktion er aktiveret, vil du blive bedt om at indtaste PIN-kode.

Hvis du indtaster den forkerte PIN-kode mere end 3 gange, vil

telefonen blive låst. Hvis PIN-koden spærres, skal du indtaste PUK-koden.

Du kan indtaste din PUK-kode op til 10 gange. Hvis du indtaster den forkerte PUK-kode mere end 10 gange, kan du ikke låse din telefon op. Du bliver da nødt til at kontakte din udbyder.

Telefonlås

Menu 7.5.2

Du kan benytte sikkerhedskoden for at undgå uautoriseret brug af telefonen. Hver gang du tænder telefonen, vil du blive anmodet om at indtaste sikkerhedskoden, hvis telefonlåsen indstilles på **Til**. Hvis du indstiller telefonlåsen på **Automatisk**, vil du kun blive anmodet om koden, når du skifter SIM-kort.

Opkalds-spærring

Menu 7.5.3

Opkaldsspærringen forhindrer, at der fra din telefon foretages eller modtages opkald af en bestemt kategori. Til denne funktion skal benyttes en adgangskode til opkaldsspærring. Du kan se nedenstående undermenuer:

► Alle udgående

Spærrer alle udgående opkald.

► International

Spærrer alle udgående internationale opkald.

► Internet-tilslutning

Spærring af alle internationale udgående opkald undtagen opkald via eget netværk.

► **Alle indgående**

Spærrer alle indgående opkald.

► **Indkom. under roaming**

Spærrer alle indgående opkald under roaming.

► **Annuller alt**

Annullerer alle opkaldsspærringer.

► **Rediger adgangskode**

Du kan ændre adgangskode for opkaldsspærring.

**Fast opkaldsnr.
(SIM-afhængigt)**

Menu 7.5.4

Du kan afgrænse dine udgående opkald til valgte telefonnumre. Numrene er beskyttede af din PIN2-kode.

► **Aktiver**

Du kan afgrænse dine udgående opkald til udvalgte telefonnumre.

► **Annuller**

Deaktiverer funktionen.

► **Nummerliste**

Du kan se nummerlisten gemt som Faste opkaldsnumre.

Skift koder

Menu 7.5.5

PIN er en forkortelse af (Personal Identification Number) og benyttes til at forhindre uautoriseret brug af telefonen.

Du kan ændre adgangskoderne: **PIN-kode**, **PIN2-kode**, **Sikkerheds-kode**.

Netværks indstill.

Menu 7.6

Du kan vælge det net, du vil registreres på enten automatisk eller manuelt. Normalt er netindstillingen sat til **automatisk**.

Automatisk

Menu 7.6.1

Hvis du vælger Automatisk, søger og vælger telefonen automatisk et net. Når du én gang har valgt Automatisk, vil telefonen vedblive med at stå på "Automatisk", selv om telefonen slukkes.

Manuel

Menu 7.6.2

Telefonen vil vise en liste over tilgængelige netværk. Du kan derefter vælge det net, du ønsker at benytte, hvis det har en roaming-aftale med din egen udbyder. Telefonen lader dig vælge et andet net, hvis telefonen ikke får forbindelse til det net, du først valgte.

Foretrukne

Menu 7.6.3

Du kan angive en liste over foretrukne netværk. Telefonen vil da forsøge at få forbindelse til disse før andre net. Listen sammensættes ud fra telefonens eksisterende liste over net.

Nulstil indst.

Menu 7.7

Du kan gendanne alle fabriksindstillinger. Du skal bruge en sikkerhedskode for at aktivere denne funktion.

GPRS-indstilling

Menu 7.8

GPRS (General Packet Radio Service) er en teknologi, der lader mobiltelefoner sende og modtage data over det mobile netværk. GPRS er en databærer, der muliggør trådløs adgang til datanetværk som f.eks. internettet.

Tænd

Menu 7.8.1

Hvis du vælger **Tænd**, og du er i et netværk, der understøtter GPRS, registreres telefonen på GPRS-netværket, og SMS udføres via GPRS. Hvis du aktiverer GPRS til afsendelse og modtagelse af f.eks. e-mail, er overførselstiden også hurtigere.

Hvis nødvendigt

Menu 7.8.2

Hvis du vælger **Efter behov**, bruger telefonen kun GPRS-forbindelsen, hvis du starter et program eller en handling, der kræver den. GPRS-forbindelsen lukkes, hvis den ikke længere kræves af noget program.

Du kan benytte en række WAP-tjenester (Wireless Application Protocol) såsom bankforretninger, nyheder, vejrudsigter og information om flyafgange. Disse tjenester er designede specielt til mobiltelefoner, og de vedligeholdes af WAP-tjenesteudbydere.

Din netoperatør kan oplyse dig om priser, takster og hvilke WAPservices, du har adgang til. Du kan også kontakte udbyderen af den tjeneste, du gerne vil benytte. Udbyderen kan også fortælle dig, hvordan du kan bruge deres tjeneste.

Når du er forbundet, vises hjemmesiden. Indholdet afhænger af den benyttede udbyder. Du kan få adgang til et hvilket som helst website ved at indtaste sitets URL-adresse. Du kan lukke browseren ved at trykke på  -tasten. Telefonen vil gå i standbytilstand.

Internet

Menu 8.1

Hjem

Menu 8.1.1

Tilslutter til den hjemmeside, som er defineret i den aktive profil. Hvis du ikke har defineret en hjemmeside, er den allerede defineret af din udbyder.

Bogmærker

Menu 8.1.2

Denne menu giver dig mulighed for at gemme adresserne på dine foretrukne hjemmesider, så du let kan finde dem på et senere tidspunkt. Telefonen har adskillige forudindstillede bogmærker. Disse forudindstillede bogmærker kan ikke slettes.

Sådan oprettes et bogmærke

1. Tryk på den bløde venstretast  [Valg].
2. Vælg Tilføj ny, og tryk på OK-tasten.
3. Når du har indtastet ønsket adresse og navn, trykkes på OK-tasten.

* **Tip:** Anvend  -tasten og  -tasten for at indtaste symboler. For at indtaste "." trykkes .

Når du har valgt et bogmærke, er følgende valgmuligheder tilgængelige:

- ▶ **Tilslut:** Tilslut til valgt bogmærke.
- ▶ **Tilføj ny:** Vælg denne funktion, hvis du ønsker at oprette et nyt bogmærke.
- ▶ **Rediger:** Du kan redigere adressen og/eller navnet på det valgte bogmærke.

- ▶ **Slet:** Sletter alle bogmærker.

Slet alt: Sletter alle bogmærker.

Profiler

Menu 8.1.3

En profil er den netinformation, som anvendes til opkobling til internettet.

Hver profil har følgende undermenuer:

- ▶ **Aktiver:** Aktiverer den valgte profil.
- ▶ **Indstillinger:** Anvend funktionen til at ændre WAP-indstillinger for den valgte profil.

Tjeneste

- **Hjemmeside:** Denne indstilling giver dig mulighed for at indtaste adressen (URL'en) på den side, du ønsker at benytte som hjemmeside. Du behøver ikke at indtaste "http://" foran URL'en, WAP-browseren vil automatisk tilføje det.
- **Bærer:** Du kan vælge bærertjeneste.
 - 1 Data**
 - 2 GPRS**
- **Dataindstillinger:** Fremkommer kun, hvis du vælger Data som bærertjeneste.
 - IP-adresse:** Indtast IP-adressen på den WAP-gateway, du ønsker.
 - Ring op:** Indtast det telefonnummer, du skal anvende for at få adgang til din WAP-gateway.
 - Bruger-ID:** Brugerne identificeres via opkaldsserver (IKKE via WAP-gateway).
 - Adgangskode:** Adgangskode kræves af opkaldsserver (IKKE af WAP-gateway) for at identificere dig.
 - Opkaldstype:** Vælg type af dataopkald: analogt eller digitalt (ISDN).
 - Opkaldshastighed:** Hastigheden af din datatilslutning: 9.600 eller 14.400.
 - Ventetid:** Du skal indtaste en timeout-periode. Hvis ingen data indtastes eller overføres inden for dette tidsrum, er tjenesten ikke længere tilgængelig.
- **GPRS indstillinger:** Fremkommer kun, når GPRS er valgt som bærertjeneste.

IP-adresse: Indtast IP-adressen på den WAP-gateway, du benytter.

APN: Indtast APN-adresse for GPRS.

Bruger-ID: Brugeridentifikation på APN-serveren.

Adgangskode: Adgangskode til APN-serveren.

- **Forbindelses type:** Du kan vælge mellem tilslutningsmulighederne Midlertidig eller Fortsat, hvilken du skal vælge, afhænger af den gateway, du benytter.

Fortsat

En funktion til bekræftelse af levering. Genererer mere trafik på nettet.

Midlertidig

En ikke-bekræftet (tilslutningsuafhængig) service.

HTTP

Tilslutter kunder direkte til serveren i HTTP.

- **Proxy-indstillinger**

IP-adresse: Indtast IP-adressen på den proxy-server, du benytter.

Port: Indtast proxy-porten.

- **DNS-indstillinger**

Primær server: Indtast IP-adresse på den primære DNS-server, du benytter.

Sekundær server: Indtast IP-adressen på den sekundære DNS-server, du benytter.

- **Sikkerhedsindstillinger:** Afhængigt af den benyttede

gateway kan du vælge Til eller Fra.

- **Vis billede:** Du kan vælge, om billeder på WAP-kort skal vises eller ej.

► **Omdøb:** Du kan ændre navnet for den valgte profil.

► **Slet:** Sletter den valgte profil fra listen.

► **Tilføj ny:** Du kan tilføje en ny profil.

Gå til URL Menu 8.1.4

Du kan gå direkte til det site, du ønsker. Når du har indtastet en adresse, trykkes på OK-tasten.

Cache-indst. Menu 8.1.5

De informationer eller tjenester, du har haft forbindelse til, gemmes i telefonens cache-hukommelse.

Ryd cache

Sletter alt indhold gemt i cachen.

Check cache

Angiv, om et opkoblingsforsøg gøres via cachen eller ej.

❗ **Bemærk** En cache er en buffer-hukommelse, som anvendes til at gemme data midlertidigt.

Cookies-indstillinger Menu 8.1.6

De informationer eller tjenester, du har haft forbindelse til, gemmes i telefonens cache-hukommelse.

Slet Cookies

Sletter alt indhold gemt i cookies.

Check cookies

Kontrollér om en cookie anvendes eller ej.

Sikkerheds-certificering Menu 8.1.7

En liste over tilgængelige certifikater bliver vist.

► **Autoritet:** Du kan se en liste over de autoriserede certificeringer, som er lagret i telefonen.

► **Personlig:** Du kan se en liste over de private certificeringer, som er lagret i telefonen.

Gendan profiler Menu 8.1.8

Du kan nulstille profilerne til de oprindelige indstillinger.

Browser-version Menu 8.1.9

WAP-browserens version vises.



SIM-tjeneste Menu 8.2

Din udbyder tilbyder muligvis særtjenester gennem SIM-kortet, som f.eks. home banking, aktiekurser osv.

Hvis du har tilmeldt dig en af disse tjenester, vises tjenestens navn i slutningen af hovedmenuen. Med menuen SIM-tjenester er din telefon fremtidssikret og vil kunne understøtte senere tilføjede tjenester fra din udbyder. Kontakt din udbyder for yderligere oplysninger.

Spil m.m.

Menu 9.1

- **Mine spil m.m.:** I denne menu kan du administrere Java-applikationerne, som er installeret på din telefon. Du kan afspille eller slette de downloadede applikationer eller angive tilslutningsmuligheden. De downloadede applikationer er organiseret i mapper. Tryk på den bløde venstretast  [Vælg] for at åbne den valgte folder eller åbne det ønskede MIDLET. Når du trykker på den bløde højretast  [Menu], er følgende menuer tilgængelige:
 - ▶ **Start:** Starter det valgte program.
 - ▶ **Info:** Viser information om applikationen.
 - ▶ **Valg:** Visse Java-applikationer kræver datatilslutning for at kunne afspilles. Vælg denne for at angive tilslutningsmuligheder.
 - **Altid:** Datatilslutningen etableres straks uden anmodning.
 - **Spørg:** Du bliver spurgt, før datatilslutningen etableres.
 - **Aldrig:** Datatilslutning tillades ikke.
- ❗ **Bemærk** Du kan ikke fjerne eller omdøbe den forudinstallerede mappe eller et spil i mappen.

Java™, er en teknologi, der er udviklet af Sun Microsystems. Ligesom man downloader en Java-applet med en Netscape eller MS Internet Explorer-browser, kan du downloade Java MIDlet med en WAP-telefon. Alt afhængig af den benyttede udbyder kan du downloade og køre alle Java-baserede programmer, såsom Java-spil, på en telefon. Når du har downloadet et Java-program, kan du finde det i **Mine spil m.m.**, hvor du kan vælge Afspil eller Slet. Java-programfiler gemmes i telefonen i .JAD- og .JAR-format.

- ❗ **Bemærk**
 - JAR-filformatet er en komprimeret udgave af Java-programmet, og JAD-filformatet er en beskrivelsesfil, der indeholder alle detaljerede oplysninger. Du kan læse filoplysningerne i JAD-filen, inden du downloader den.
 - Selvom Java er baseret på et standardsprog (J2ME), er ikke alle Java-programmer kompatible med alle telefoner på markedet, da der anvendes biblioteker, som er specifikke for hver enkelt telefonmodel. Softwaren er muligvis blokeret eller åbnes, hvis Java-programmet, du downloader, ikke er specifikt udviklet til denne telefon, og kan dermed gøre det nødvendigt at "genstarte" telefonen. Det skal bemærkes, at disse problemer skyldes inkompatible programmer. Der er ikke fejl på produktet.
- ❗ **Forsigtig** Det er kun J2ME-baserede (Java 2 Micro Edition) programmer, der kan køre på en telefon. J2SE-baserede (Java 2 Standard Edition) programmer kan kun køre i et pc-miljø.

Billeder

Menu 9.2

Den venstre funktionstast  [Indstillinger] åbner følgende muligheder.

- ▶ **Angiv som Baggrund:** Det aktuelt valgte billede kan indstilles som en baggrund.
- ▶ **Skriv MMS:** Det downloadede billede kan sendes via MMS.

Lyde

Menu 9.3

Den venstre funktionstast  [Indstillinger] åbner følgende muligheder.

- ▶ **Angiv som ringetone:** Dette indstiller ringetonen til den aktuelt valgte lyd.
- ▶ **Skriv meddelelse:** Melodi kan sendes via SMS og MMS.
- ❗ **Bemærk** Når du har downloadet filen fra netværket, kan du omdøbe eller slette den.

Der findes forskelligt tilbehør til mobiltelefonen, som imødekommer mange forskellige kommunikationsbehov.

Standardbatteri

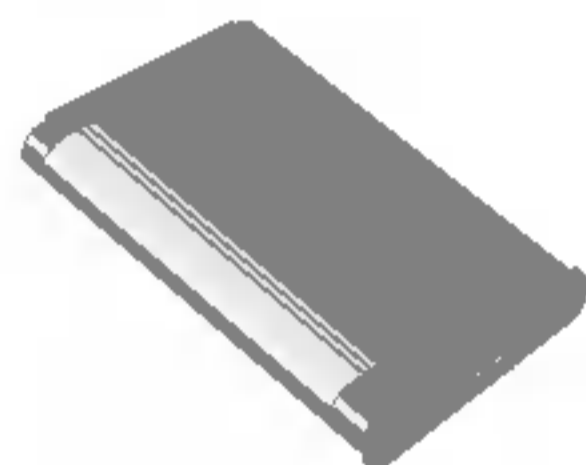

Headset

Til håndfri funktion.

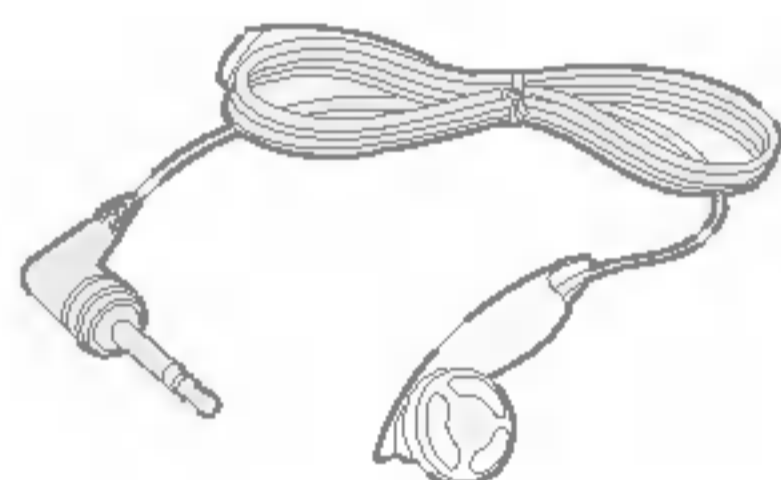

Oplader

Opladeren giver dig mulighed for at oplade batteriet, når du ikke befinder dig hjemme eller på kontoret.



Datakabel/CD

Giver dig mulighed for tilslutning af telefonen til en PC, så du kan overføre data.

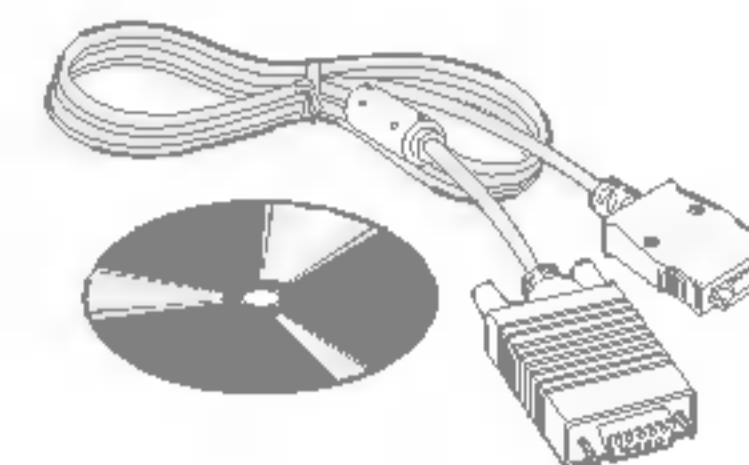

- ! Bemærk**
- Benyt altid originalt LG-tilbehør.
 - Brug af andet tilbehør kan betyde, at garantien bortfalder.
 - Tilbehør kan variere mellem forskellige regioner. Henvend dig til din lokale forhandler, hvis du har spørgsmål.

Normal

Produktnavn : C3300

System : GSM 900 / DCS 1800

Rumtemperatur

Maks. : +55°C

Min : -10°C

Declaration of Conformity

Suppliers Details

Name

LG Electronics Inc

Address

LG Electronics Inc, LG Twin Towers 20,
Yeouido-dong, Yeongdeungpo-gu, Seoul, Korea 150-721

Product Details

Product Name

E-GSM 900 / DCS 1800 Dual Band Terminal Equipment

Model Name

C3300

Trade Name

LG

CE 0168

Applicable Standards Details

R&TTE Directive 1999/5/EC

EN 301 489-7 : 2002

EN 60950 : 2001

EN 60360 : 2001

3GPP TS 51.010-1,

Selection according to GCF-CC 3.12.0 including requirements of EN 301 511, v7.0.1

Supplementary Information

The conformity to above standards is verified by 7Layers and Phoenix with Certificate No.(04-510078) and GSM test report (no.4_LGE_1903_GSM_1), EMC test report(no. 4_LGE_1903_GSM_EMCa), safety test report(no. 6620_392b) and SAR test report(no. S40046)

Declaration

I hereby declare under our sole responsibility that the product mentioned above to which this declaration relates complies with the above mentioned standards and Directives

Name

Issued Date

Jin Seog, Kim / Director

12.Mar.2004

LG Electronics Inc. Amsterdam Office
Veluwezoom15, 1327 AE Almere, The Netherlands
Tel : +31 - 36- 547 - 8940, e-mail : seokim @ lge.com

Signature of representative

TÄMÄN KÄYTTÖOPPAAN TIEDOT SAATTAVAT
POIKETA PUHELIMEN VARSINAISESTA
KÄYTÖSTÄ PUHELIMEN OHJELMISTON JA
PALVELUNTARJOAJAN MUKAAN.

C3300 KÄYTTÖOPAS



Vanhojen laitteiden hävittäminen

1. Tämä merkki tuotteessa tarkoittaa, että tuote kuuluu sähkö- ja elektroniikkalaiteromusta annetun EU-direktiivin 2002/96/EY soveltamisalaan.
2. Kaikki elektroniset laitteet ovat ongelmajätettä, joten ne on toimitettava paikalliseen keräyspisteeseen.
3. Vanhan laitteen asianmukainen hävittäminen ehkäisee mahdollisia ympäristöön ja terveyteen kohdistuvia haittavaikutuksia.
4. Lisätietoa vanhan laitteen hävittämisestä saat ottamalla yhteyden paikallisiin viranomaisiin, kierrätyskeskukseen tai myymälään, josta ostit laitteen.

Turvaohjeet

Lue nämä ohjeet. Ohjeiden vastainen käyttö voi olla vaarallista tai lainvastaista. Tässä käyttöohjeessa annetaan tarkempaa tietoa tuotteen käytöstä.

Varoitus

- Matkapuhelin on aina suljettava lentokoneessa.
- Puhelinta ei saa pitää kädessä ajettaessa.
- Älä käytä puhelinta huoltoasemien, polttoainetankkien, kemiantehtaiden tai räjäytystyömaiden läheisyydessä.
- Akut on hävitettävä voimassa olevien lakien mukaisesti.
- Älä käsittele puhelinta märin käsin, kun sitä ladataan. Se voi aiheuttaa sähköiskun tai vaurioittaa puhelinta.
- Säilytä puhelinta lasten ulottumattomissa. Puhelimessa on pieniä osia, jotka voivat aiheuttaa tukehtumisvaaran.

Varoitus

- Sulje puhelin aina alueilla, missä säännöt edellyttävät sitä. Älä esimerkiksi käytä puhelinta sairaaloissa, koska se saattaa häiritä herkkiä lääketieteellisiä laitteita.
- Hätäpuhelut eivät ole välttämättä käytettävissä kaikissa matkapuhelimen käyttötilanteissa. Siksi ei kannata koskaan hätätilanteissa pelkkään matkapuhelimeen.
- Käytä ainoastaan **ALKUPERÄISIÄ** lisävarusteita. Siten vältät puhelimen vaurioitumisen.
- Kaikki radiolähettimet saattavat häiritä lähellä olevia elektronisia laitteita. Pienetkin häiriöt voivat vaikuttaa esimerkiksi televisioihin, radioihin ja tietokoneisiin.
- Älä pura puhelinta tai akkua.

Altistuminen radioaalloille ja SAR-arvo

C3300-matkapuhelinmalli täyttää matkapuhelimille vahvistetut säteilyturvallisuusrajat, jotka perustuvat tieteellisesti tutkittuihin ohjearvoihin.

Säteilyraja-arvoissa on huomattava turvamarginaali, jonka tarkoitus on taata, että tuote ei voi aiheuttaa terveydellisiä muutoksia riippumatta käyttäjän iästä ja terveydentilasta.

- Matkapuhelinten säteilyä mitataan ns. ominaisabsorptionopeutta ilmaisevalla SAR-arvolla, jolla on määriteltä myös säteilyn ohjearvot. Matkapuhelimia testataan standardoidulla menetelmällä, jossa puhelimella lähetetään radioaaltoja korkeimmalla sertifioidulla teholla kaikkien käytettävien taajuuksien kautta.
- Vaikka eri mallisten LG-matkapuhelinten SAR-arvot voivatkin vaihdella keskenään, kaikki LG-matkapuhelimet noudattavat matkapuhelinten säteilyturvallisuusrajoja.
- Kansainvälisen ionisoimattoman säteilyn suojausta käsittelevän komission ICNIRP:n suosittama enimmäisrajoitus on 2 wattia kiloa kohti (kymmenen gramman jakaumalla).
- Suurin DASY4:n tälle matkapuhelimelle mittaama SAR-arvo korvalla pidettynä on 1.05 W/kg.
- Joissain maissa käytetään IEEE:n suosittamaa SARsäteilyrajaa, joka on 1,6 wattia kiloa kohti yhden gramman jakaumalla.

Tuotteen huolto ja ylläpito

Varoitus: Käytä vain tähän matkapuhelinmalliin tarkoitettuja akkuja, latureita ja oheistuotteita. Muiden kuin tähän malliin tarkoitettujen laitteiden käyttö voi mitätöidä tuotetakuun ja olla vaarallista.

- Älä pura puhelinta. Jos puhelin on rikki, vie se valtuutetulle huoltohenkilölle.
- Puhelin ei saa joutua kosketuksiin muiden sähköisten laitteiden, kuten television, radion tai tietokoneen, kanssa.
- Puhelin on pidettävä riittävän kaukana lämmönlähteistä, kuten lämpöpattereista ja keittotasosta.
- Älä pudota puhelinta.
- Mekaaninen värinä ja iskut voivat vaurioittaa puhelinta.
- Puhelimen kuori voi vaurioitua, jos se peitetään kääreellä tai muovilla.
- Älä käytä vahvoja liuottimia, kuten alkoholia, bensiiniä, ohenteita tai puhdistusaineita, puhelimen puhdistamiseen. Se voi aiheuttaa tulipalon.
- Suuret määrät savua tai pölyä voivat vahingoittaa puhelinta.
- Jos puhelin on liian lähellä luotto- tai matkakortteja, se voi tyhjentää kortin magneettinauhan.
- Isku terävällä esineellä puhelimen näyttöön voi vahingoittaa laitetta.
- Vesi ja kosteus voivat vahingoittaa puhelinta.

Turvallinen ja tehokas käyttö

- Ole varovainen käyttäessäsi lisävarusteita, kuten handsfree-laitetta.
- Älä säilytä puhelinta taskussa tai laukussa, jos et ole peittänyt akun plus- ja miinusliitinnapoja (akun takaosassa olevat metalliliuskat), sillä metalliesine (kuten kolikko, paperiliitin tai kynä) voi aiheuttaa oikosulun. Peitä akun plus- ja miinusliitinnat aina, kun ne eivät ole käytössä.
- Älä koskaan laita puhelinta mikroaaltouuniin, sillä akku voi räjähtää.
- Vain valtuutettu huoltoliike saa huoltaa puhelinta ja sen lisävarusteita. Väärä asennus tai huolto voi aiheuttaa onnettomuuksia ja siten mitätöidä takuun.
- Älä käytä puhelinta, jos sen antenni on vaurioitunut. Vaurioitunut antenni voi aiheuttaa iholle lievän palovamman. Ota yhteyttä LG:n valtuutettuun huoltoon vaurioituneen antennin vaihtamiseksi.
- Puhelimen kilvessä on tärkeää teknisen tuen tarvitsemaa tietoa. Älä irrota sitä.

Käytä puhelinta oikein

Jotta puhelimesta saa parhaan suorituksen pienimmällä virrankulutuksella, kannattaa huomioida seuraavat asiat:

- Kun soitat, pitele matkapuhelinta kuten mitä tahansa puhelinta. Kun puhut suoraan puhelimen mikrofoniiin, suuntaa antenni ylös ja olkapääsi ohi. Jos puhelimesta on vedettävä antenni, se tulisi vetää esiin aina puhelun ajaksi.
- Älä koske antenniin käyttäessäsi puhelinta. Kosketus voi

vaikuttaa puhelun kuuluvuuden laatuun ja puhelin saattaa lähettää signaalia suuremmalla teholla, kuin olisi tarpeen. Tämä lyhentää puhe- ja valmiusaikoja.

- Jos puhelimesta on infrapunalähtäjä, älä koskaan suuntaa sädettä silmiin.

Sähkölaitteet

Sähkölaitteet voivat aiheuttaa häiriötä matkapuhelimen kuuluvuuteen.

- Älä käytä matkapuhelinta lääketieteellisten laitteiden läheisyydessä, jos et ole varma, aiheuttavatko ne toisilleen häiriötä. Älä pidä puhelinta sydämentahdistimen lähellä, esimerkiksi rintataskussa.
- Matkapuhelin aiheuttaa häiriötä joihinkin kuulolaitteisiin.
- Matkapuhelin voi aiheuttaa pientä häiriötä televisioon, radioon tai pöytätietokoneeseen jne.
- Älä taivuta tai naarmuta puhelinta tai saata sitä alttiiksi staattiselle sähkölle.

Tieturvallisuus

Tarkista matkapuhelimen käyttöä koskevat lait ja määräykset.

- Älä käytä käsimatkapuhelinta ajaessa.
- Keskity ajaessa liikenteeseen.
- Käytä handsfree-laitetta, jos mahdollista.
- Ajo-olosuhteiden niin vaatiessa aja tien sivuun ennen puhelun soittoa tai siihen vastaamista.

- Radiotaajuusenergia voi aiheuttaa häiriötä joihinkin moottoriajoneuvon sähkölaitteisiin, kuten autostereoihin tai turvallisuuslaitteisiin.
- Kun ajat autoa, älä sijoita puhelinta tai handsfree-laitetta turvatyynyn lähelle. Jos langattomat laitteet on asennettu väärin ja turvatyyny laukeaa, voit loukkaantua vakavasti.

Räjätystyömaa

Älä käytä puhelinta alueella, jossa on käynnissä räjäytystyö. Noudata kaikkia määräyksiä ja rajoituksia.

Räjähdyksaltis kaasuseos

- Älä käytä puhelinta huoltoasemien läheisyydessä. Älä käytä puhelinta polttoaineiden tai kemiallisten aineiden läheisyydessä.
- Älä kuljeta tai säilytä räjähdysalttiita kaasuja, nesteitä tai räjähteitä ajoneuvossa samassa tilassa, jossa kuljetat matkapuhelinta ja sen lisävarusteita.

Lentokone

Langattomat laitteet voivat aiheuttaa häiriötä lentokoneessa.

- Sulje matkapuhelin ennen astumista lentokoneeseen.
- Älä käytä matkapuhelinta koneessa ilman lentohenkilökunnan lupaa.

Akun tiedot ja huolto

- Akkua ei tarvitse käyttää täysin loppuun ennen uudelleenlatausta. Toisin kuin muissa akkujärjestelmissä, C3300-matkapuhelimen akussa ei esiinny muisti-ilmiötä, joka häittäisi akun suoritusta.
- Käytä vain LG:n akkuja ja latureita. LG:n laturit on suunniteltu pidentämään akun käyttöikää.
- Älä pura akkua osiin tai altista sitä oikosululle.
- Pidä akun metalliset kosketuspinnat puhtaina.
- Kun akun suorituskyky heikkenee liikaa, vaihda se uuteen. Akun voi ladata uudelleen satoja kertoja, ennen kuin se täytyy vaihtaa uuteen.
- Jos akkua ei ole käytetty pitkään aikaan, se on hyvä ladata täyteen ennen käyttöä.
- Älä altista akkulaturia suoralle auringonvalolle tai käytä sitä kosteissa tiloissa, kuten kylpyhuoneessa.
- Älä jätä akkua kylmiin tai kuumiin tiloihin, sillä akun suorituskyky voi heikentyä.

Verkkopalvelu

- Jotkin tässä käyttöoppaassa kuvatut palvelut ja toiminnot ovat riippuvaisia verkosta tai liittymän ominaisuuksista. Siitä syystä kaikki puhelimen valikot eivät kenties ole käytettävissä. Ota yhteys verkkopalveluntarjoajaan saadaksesi lisätietoa liittymäsi ominaisuuksista.

C3300 KÄYTTÖOPAS

C3300:n ominaisuudet	10	Puhelutiedot	21
Puhelimen osat	10	Vastaamattomat puhelut	21
Näytön kuvakkeet	13	Vastaanotetut puhelut	21
Näin pääset alkuun	14	Soitetut puhelut	21
SIM-kortin ja akun asettaminen	14	Poista viime puhelut	21
Akun lataamien	15	Puhelujen hinnat	21
Laturin irrottaminen	15	Puhelun kesto	21
Yleiset toiminnot	16	Puhelukustannukset	21
Puhelun soittaminen	16	Asetukset	22
Äänenvoimakkuuden säätäminen	16	GPRS-tiedot	22
Puheluun vastaaminen	16	Puhelun kesto	22
Tekstin syöttäminen	17	Datamäärä	22
Valikkorakenne	19	Viihde ja työkalut	23
Profiilit	20	Laskin	23
Aktivoi	20	Yksikönmuunnin	23
Muokkaa	20	Maaailmanaika	23
Nimeä uudelleen	20	Äänimuistio	23
		Tallenna	23
		Näytä luettelo	23

Muistin tila	23	Saapuneet	29
Kalenteri	24	Lähtevät	30
Yhteystiedot	24	Luonnokset	31
Etsi	24	Kuuntele viestit	31
Lisää uusi	24	Palveluviesti	31
Soittajaryhmät	24	Lue	31
Pikavalinta	25	Aiheet	31
Asetukset	25	Pohjat	32
Kopioi kaikki	25	Tekstipohjat	32
Poista kaikki	26	Multimediapohjat	32
Tiedot	26	Allekirjoitus	32
Kalenteri	26	Asetukset	32
Lisää uusi	27	Tekstiviesti	32
Näytä	27	Multimediamiesti	32
Näytä kaikki	27	Vastaajakeskus	33
Poista vanhentuneet	27	Palveluviesti	33
Poista kaikki	27	Push-viestit	33
Muistutus	27	Kamera	34
Viestit	28	Ota kuva	34
Kirjoita tekstiviesti	28	Ota kuva taustan kanssa	34
Kirjoita multimediamiesti	28	Sarjakuvaus	34
		Albumi	34

Sisällys

Kaikki kuvat	34	Puhelu odottaa	38
Yleiset kuvat	35	Minuuttiaäni	38
Kuvaustila	35	Autom. uudelleensoitto	38
Puhelinluettelokuvat	35	Suoja-asetukset	38
Asetukset	35	PIN-koodipyyntö	38
Muistin tila	35	Puhelinlukko	38
Tyhjennä albumi	35	Puhelunesto	38
Automaattinen tallennus	35	Pysyvä numero	39
Asetukset	36	Muuta tunnus	39
Herätys	36	Verkkoasetukset	39
Päiväys ja aika	36	Automaattinen	39
Aseta päiväys	36	Manuaalinen	39
Päiväyksen muoto	36	Ensisijainen	39
Aseta aika	36	Palauta asetukset	39
Ajan muoto	36	GPRS-asetukset	40
Puhelimen asetukset	36	Virta päälle	40
Näytä asetukset/Näytön asetukset	36	Tarvittaessa	40
Kielet	36	Yhteys	41
Puheluasetukset	36	Internet	41
Soitonsiirrot	37	Koti	41
Vastaustila	37	Kirjanmerkit	41
Oma numero lähetetään	37	Profiilit	41

Siirry URL-osoitteeseen	43
Välimuistin asetukset	43
Evästeasetukset	43
Turvasertifikaatti	43
Tyhjennä profiilit	43
Selainversio	43
SIM-palvelu	43
Ladatut	44
Pelit ja muut	44
Kuvat	45
Äännet	45
Lisävarusteet	46
Tekniset tiedot.....	47

C3300:n ominaisuudet

Puhelimen osat

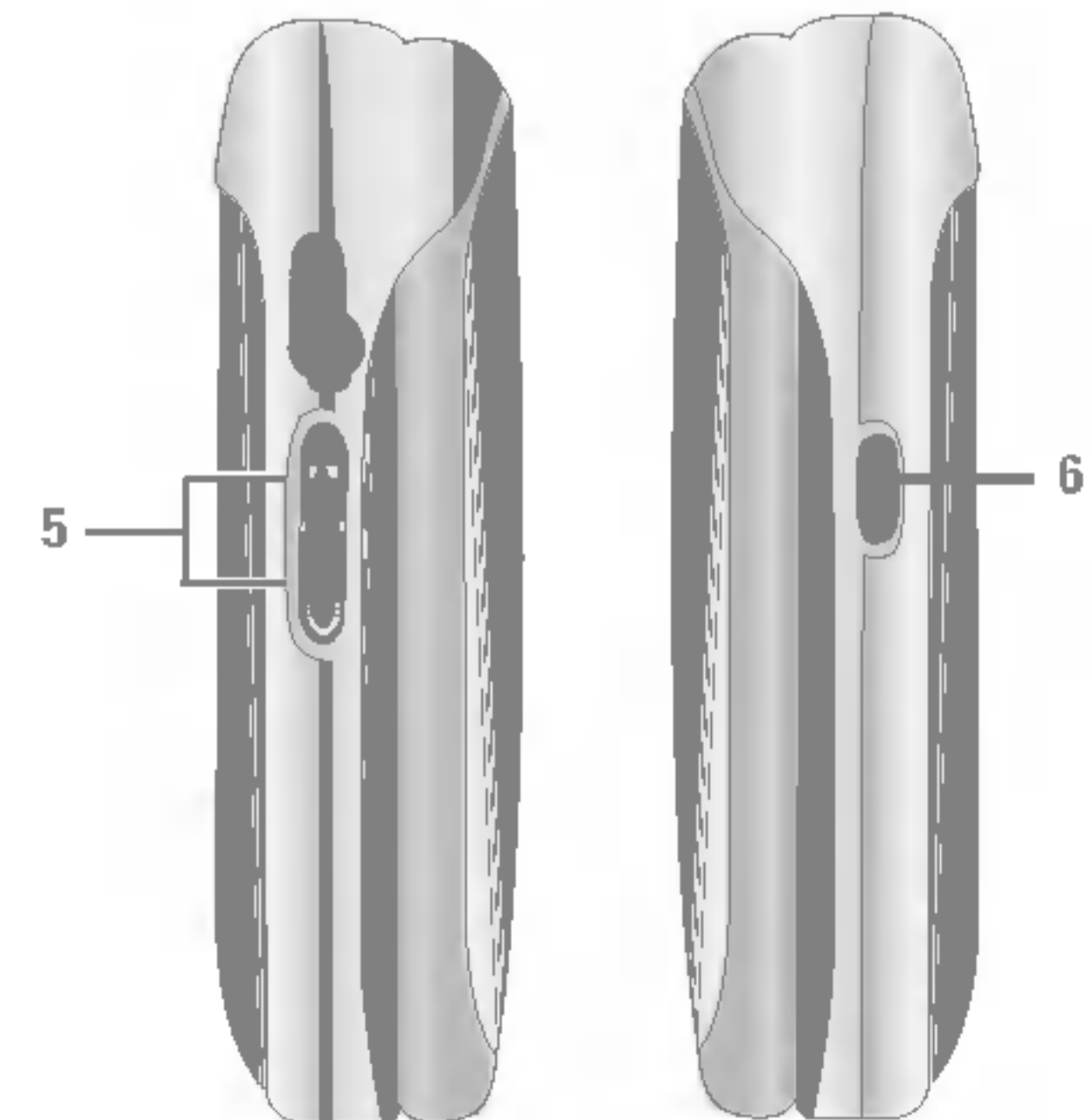
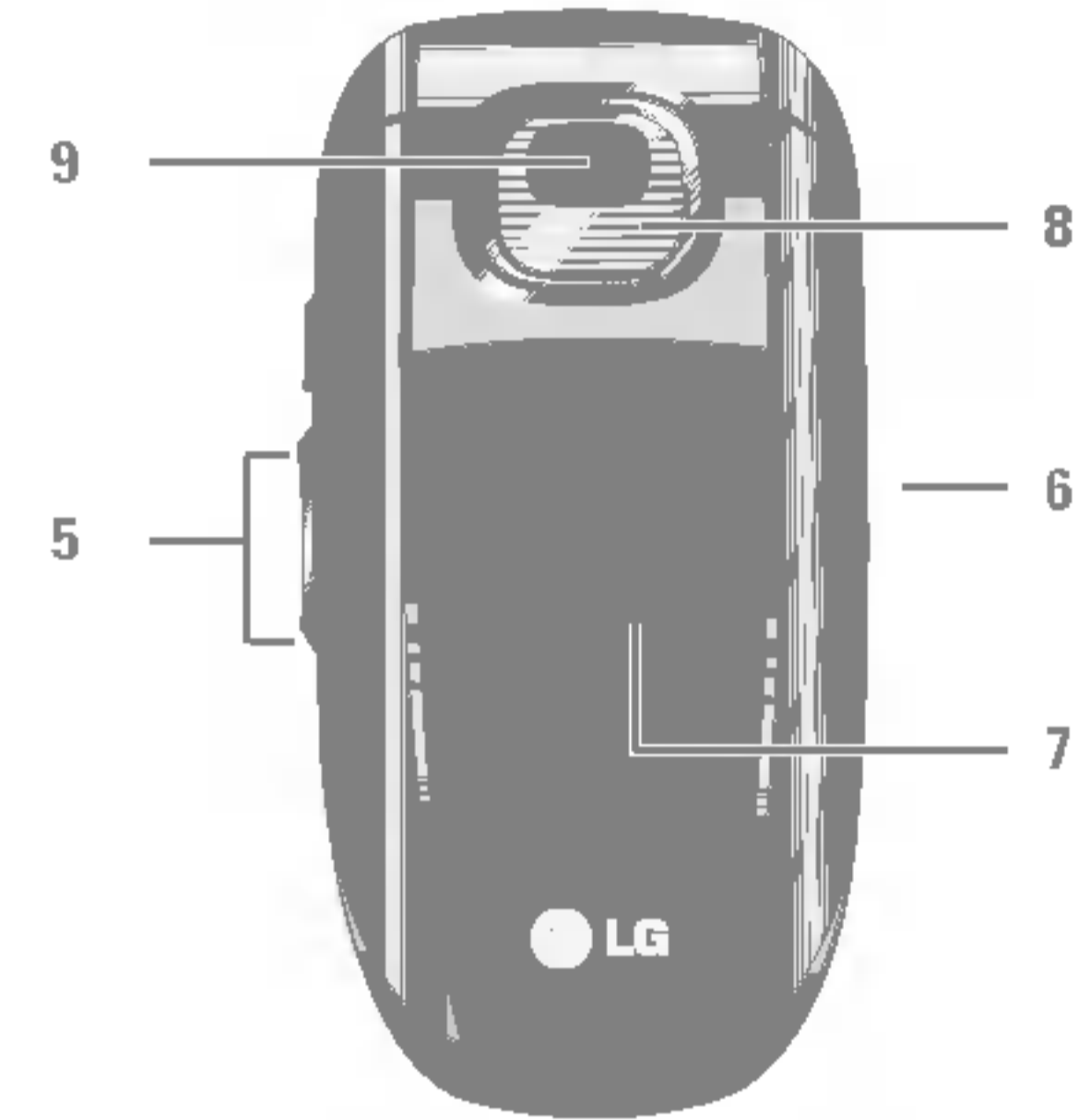

1. Korvakuuloke





2. Päänäyttö

- **Ylhäällä:** Signaalin voimakkuus, akun lataus ja useita toimintoja
- **Alhaalla:** valintanäppäinten merkkivalot

3. Aakkosnumeeriset näppäimet

- **Valmiustilassa:** näppäile valittavat numerot

Pidä alhaalla

-  – Kansainväliset puhelut
-  – Vastaajapalvelun käyttöönotto
-  –  – Pikavalinnat
-  – Värinähälytys voidaan ottaa käyttöön pitämällä alhaalla vasenta valintanäppäintä.

- **Muokkaustilassa:** valitse numerot ja merkit

4. Mikrofoni

5. Sivunäppäimet

- **Valmiustilassa (avattuna):** näppäinäänien voimakkuus
- **Valikossa:** selaa ylös & alas
- **Puhelun aikana:** korvakuulokkeen äänenvoimakkuus

6. Kameran sivunäppäimet

7. Ulkonäyttö



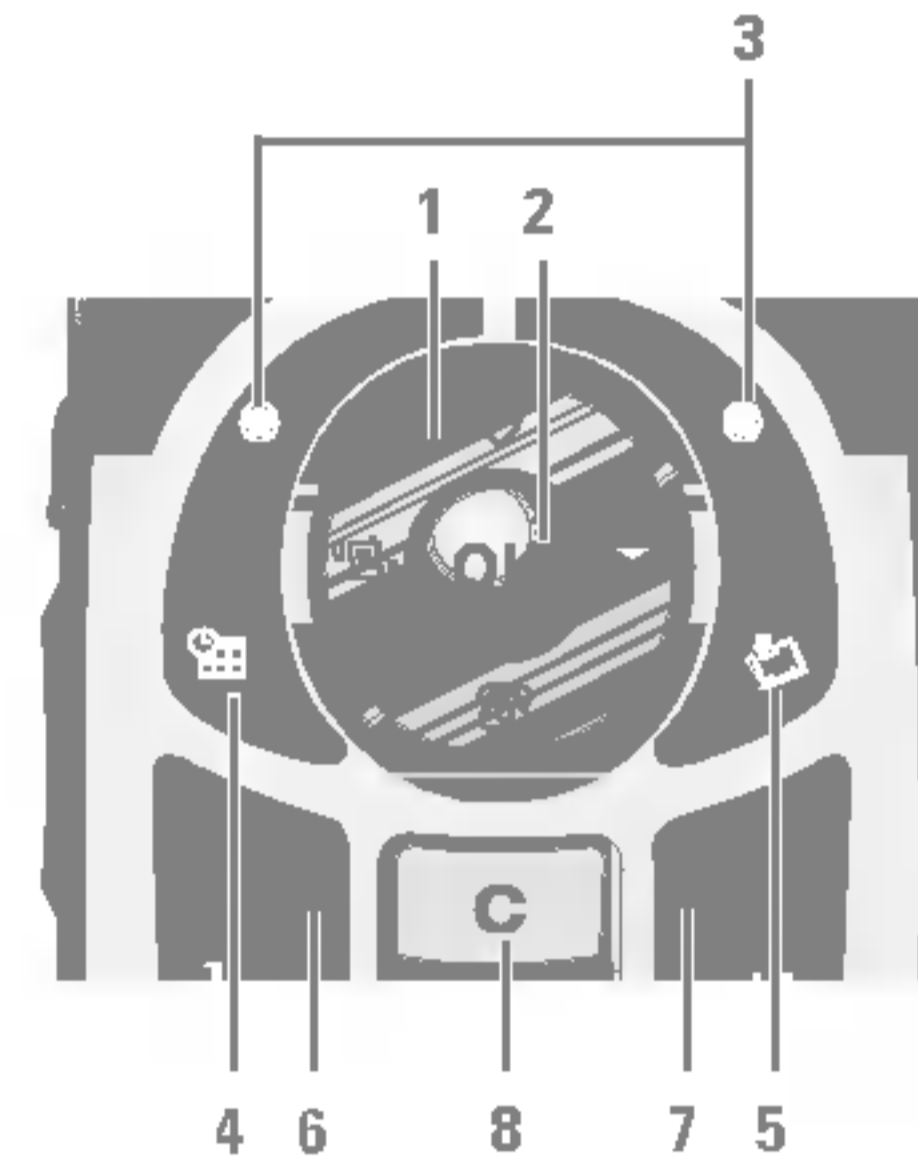

8. Salama

9. Kameran linssi



1. Navigointinäppäin

- **Valmiustilassa:**

-  **Lyhyt painallus:** suosikkiluettelo
-  **Lyhyt painallus:** Yhteystiedot
-  **Lyhyt painallus:** viestiluettelo
-  **Lyhyt painallus:** profiililuettelo
-  **Pidä alhaalla:** Värinähälytyksen käyttöönotto

- **Valikossa:** selaa ylös ja alas

2. Vahvistusnäppäin

3. Valintanäppäimet

- Näillä näppäimillä suoritetaan näytön alaosassa olevan tekstin osoittama toiminto.

4. Kalenterin pikanäppäin

- Siirry suoraan kalenterivalikkoon.

5. Ladatut-pikanäppäin

- Tällä näppäimellä voit siirtyä valmiustilassa suoraan latausvalikkoon.

6. Lähetysnäppäin

- Valitse numero ja vastaa puheluun.
- **Valmiustilassa:** näyttää viimeksi soitetut, vastaanotetut ja vastaamattomat puhelut.

7. Lopetusnäppäin

- Päällä tai pois päältä (pidä alhaalla)
- Lopeta tai hylkää puhelu.





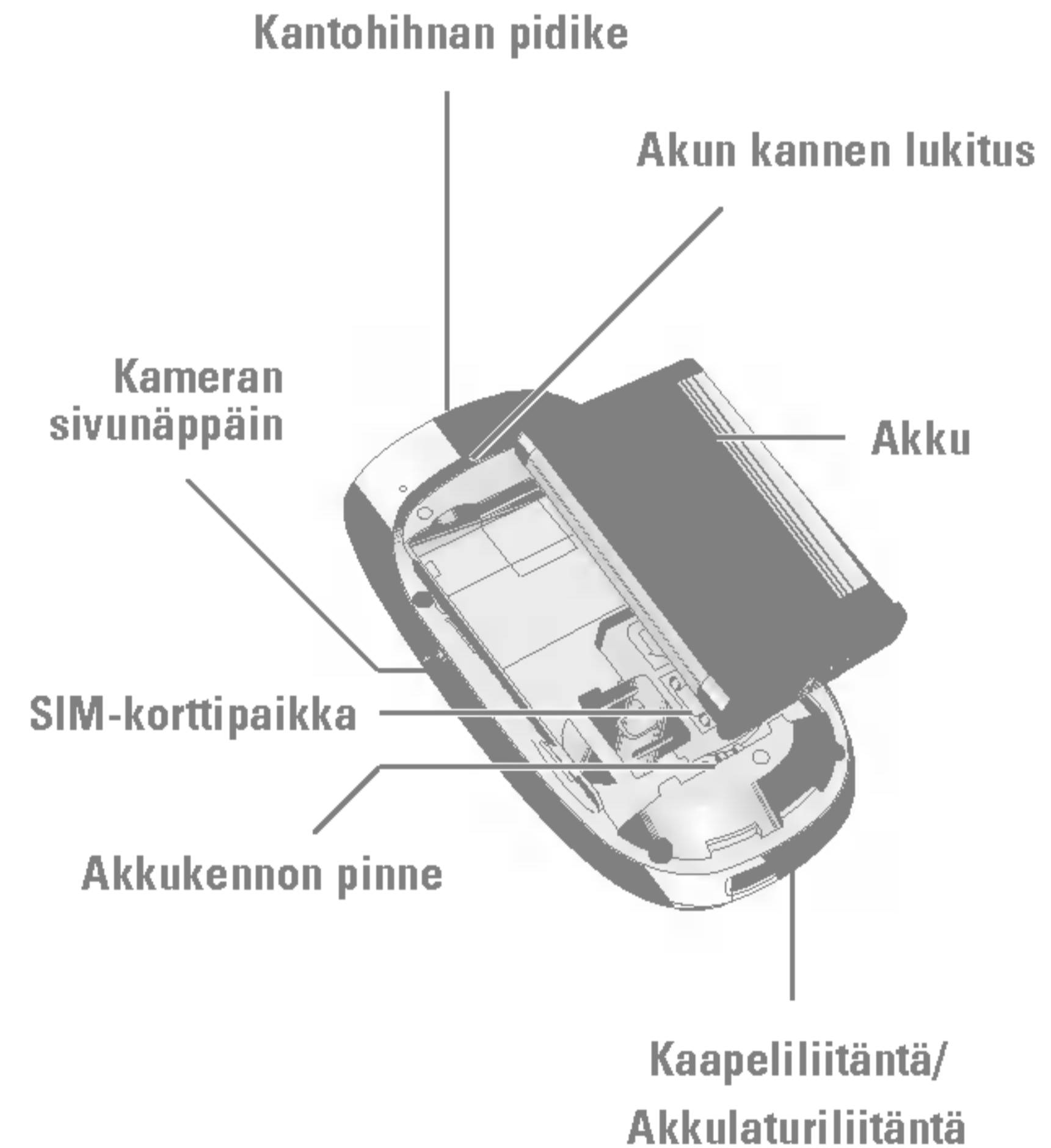



8. Poistonäppäin

Takanäkymä



Näytössä on useita kuvakkeita, ja ne näkyvät taulukossa.

Näytön kuvakkeet

Kuvake/merkki	
	Osoittaa verkkosignaalin voimakkuuden.*
	Puhelu on yhdistetty.
	Seurantapalvelu on käytössä.
	Hälytys on asetettu ja käytössä.
	Akun varauksen tila.
	Saapunut tekstiviesti.
	Vastaajassa on viesti.
	Tuo näyttöön tehtäväluettelon.

Kuvake/merkki	
	Vain värinä-valikko profiilissa.
	Äänetön-valikko profiilissa.
	Yleinen-valikko profiilissa.
	Kova ääni-valikko profiilissa.
	Nappikuuloke-valikko profiilissa.
	Soitonsiirto mahdollinen.
	Puhelin ottaa yhteyttä WAP-palveluun.
	GPRS on käytössä.

! Huom. * Puhelun tekninen laatu saattaa vaihdella verkon peittoalueen mukaan. Kun signaalin voimakkuus on alle 2 palkkia, ääni saattaa häipyä, puhelu katketa ja äänen laatu kärsiä. Verkkopalkkeja on hyvä käyttää puhelun laadun mittana. Palkkien katoaminen kokonaan merkitsee sitä, ettei verkkoa ole ollenkaan. Tällöin verkon palveluja, puheluja tai viestipalveluja ei voi käyttää.

SIM-kortin ja akun asettaminen

1. Irrota akun kansi.

Varmista, että puhelimen virta on katkaistu, ennen kuin poistat akun.

Paina akun vapautuskytkintä ja liu'uta akun kantta puhelimen alaosaan kohti. Irrota akun kansi.

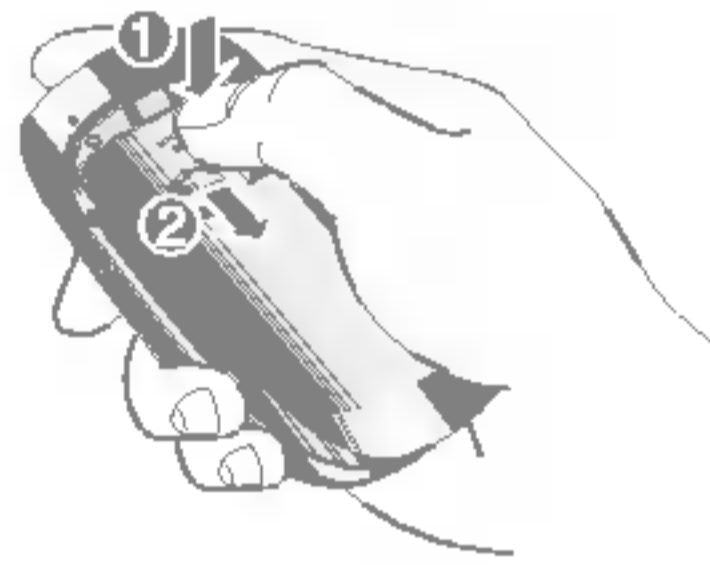

! Huom. Akun irrottaminen puhelimesta sen ollessa päällä voi rikkoa puhelimen.

2. Irrota akku.

Ota kiinni akun yläosasta ja nosta akku pois akkulokerosta.



3. Aseta SIM-kortti paikalleen.

Aseta SIM-kortti SIM-korttipidikkeeseen. Liu'uta SIM-korttipidike kortteineen paikoilleen. Varmista, että SIM-kortti on asetettu oikein paikoilleen ja että kortin metallinen kosketuspinta on alaspäin. Poista SIM-kortti painamalla sitä kevyesti ja työntämällä sitä vastakkaiseen suuntaan.

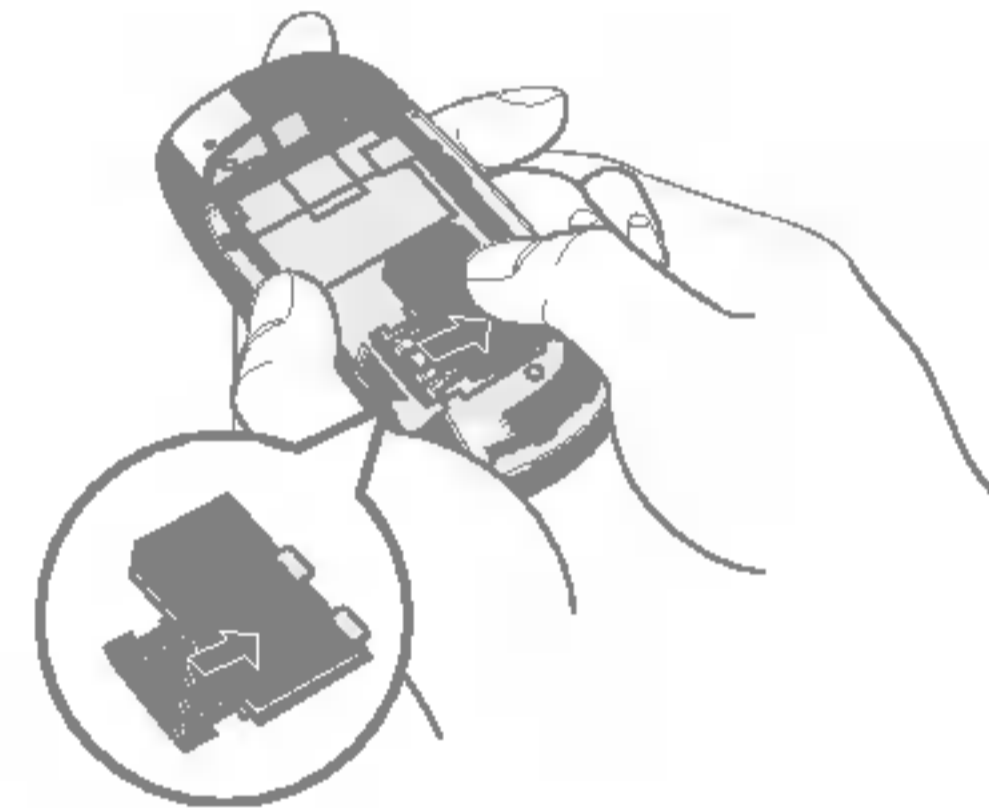

SIM-kortin asettaminen

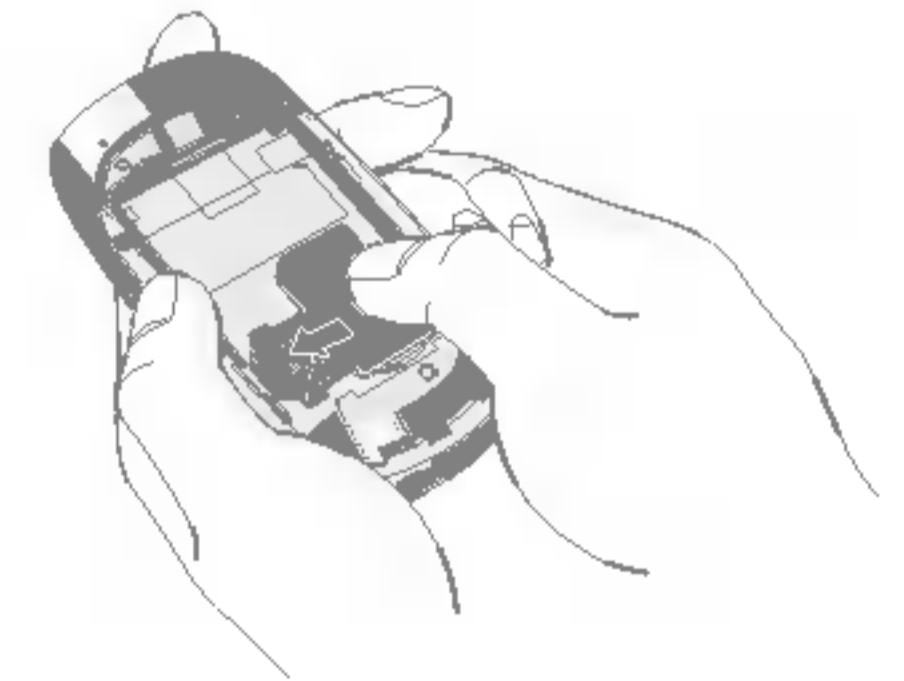

SIM-kortin poistaminen

! Huom. SIM-kortin metallinen liitinpinta naarmuuntuu helposti. Käsittele ja asenna SIM-kortti erityisen varovasti. Seuraa SIM-kortin mukana toimitettuja ohjeita.

4. Aseta akku paikalleen.

Aseta ensin akun alaosa akkulokeron alaosaan. Työnnä akun yläosaa, kunnes akku napsahtaa paikalleen.

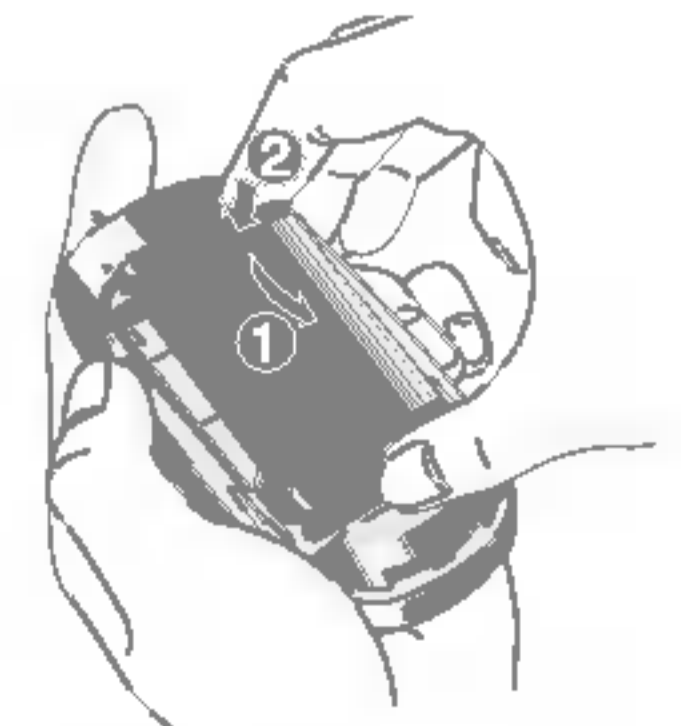

5. Aseta akun kansi paikalleen.

Aseta akun kansi paikalleen ja liu'uta sitä, kunnes kiinnityssalpa napsahtaa.



Akun lataaminen

Akku on oltava asennettuna, jotta puhelimeen voi liittää matkasovittimen.

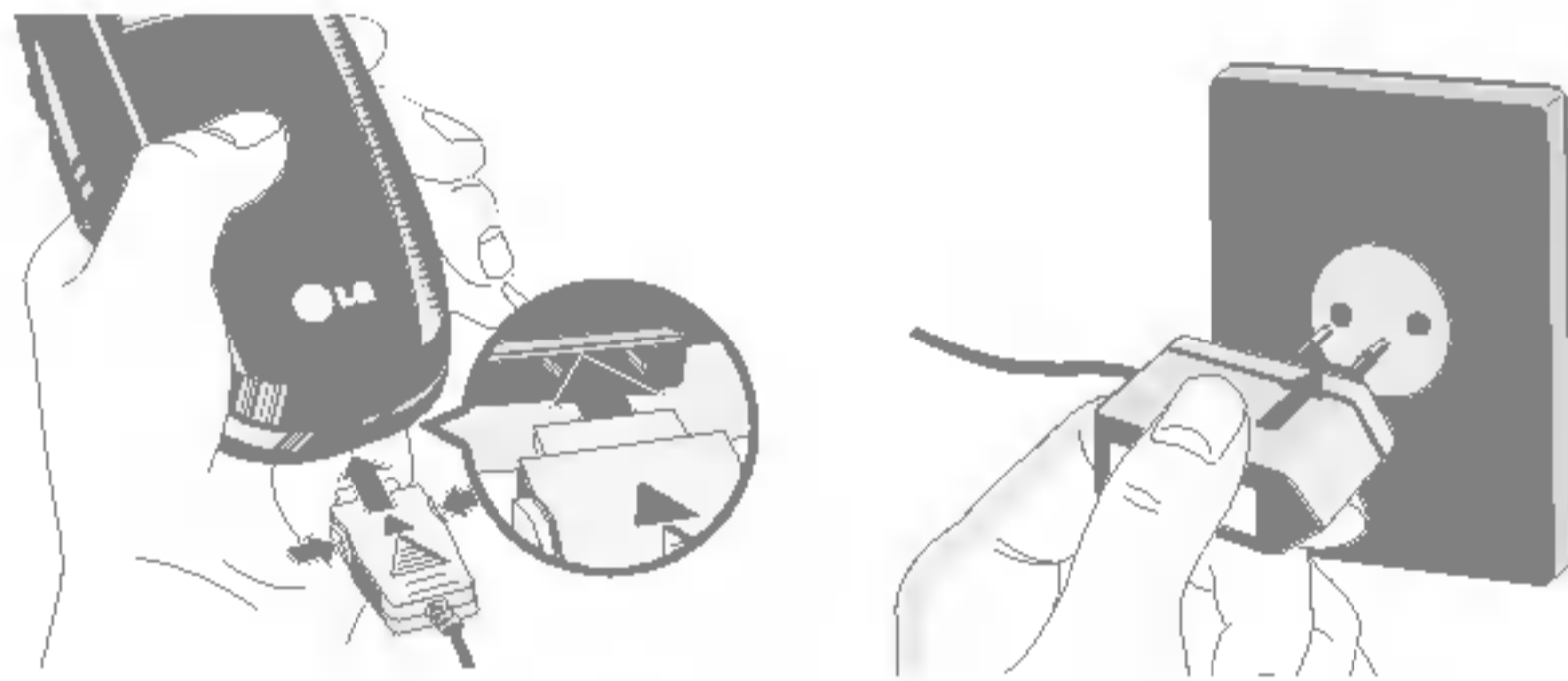

1. Varmista, että akku on täysin ladattu ennen puhelimen käyttämistä.
2. Kun nuoli on ylöspäin kuvan osoittamalla tavalla, työnnä akkusovittimen liitin puhelimen alaosassa olevaan liitäntään kunnes se napsahtaa paikalleen.
3. Kytke sovittimen toinen pää pistorasiaan. Käytä ainoastaan puhelimen mukana toimitettua laturia.
4. Akun kuvakkeen palkit pysähtyvät, kun akku on ladattu.

- ⚠ **Varoitus**
- Älä työnnä liitintä paikalleen väkisin, sillä se voi vahingoittaa puhelinta tai sovitinta.
 - Työnnä laturi pystysuorassa asennossa pistorasiaan.

- Jos käytät laturia ulkomailla, käytä sopivaa pistokesovitinta.
- Älä irrota akkua tai SIM-korttia lataamisen aikana.

- ⚠ **Varoitus**
- Irrota virtajohto ja laturi ukkosmyrskyn aikana välttääksesi sähköiskun ja tulipalon vaaran.
 - Vältä terävien esineiden, kuten eläinten hampaiden ja kynsien, joutumista kosketuksiin akun kanssa. Terävät esineet voivat aiheuttaa tulipalon.
 - Älä soita puheluita tai vastaa puheluihin akun latautuessa, sillä se voi aiheuttaa oikosulun ja/tai sähköiskun tai tulipalon.



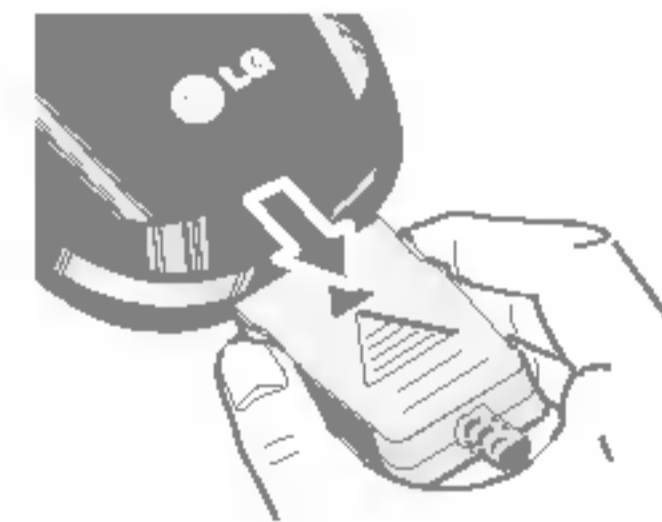

Laturin irrottaminen





Irrota sovitin puhelimesta painamalla sen sivuilla olevia painikkeita kuvan osoittamalla tavalla.

Yleiset toiminnot



Puhelun soittaminen

1. Varmista että puhelin on päällä.
2. Näppäile suuntanumero ja puhelinnumero. Voit muuttaa näytössä olevaa puhelinnumeroa poistamalla yhden merkin kerrallaan painamalla  -näppäintä.
 - ▶ Voit poistaa koko puhelinnumeron pitämällä  -näppäintä alhaalla.
3. Soita numeroon painamalla  -näppäintä.
4. Lopeta puhelu painamalla  -näppäintä.

Puhelun soittaminen Lähetä-painikkeella

1. Kun Lähetä-painiketta  , painetaan valmiustilassa, näytölle tulevat näkyviin soitetut, vastaanotetut ja vastaamattomat puhelut.
2. Valitse haluamasi puhelinnumero navigointinäppäimellä.
3. Paina  .

Ulkomaanpuhelun soittaminen

1. Kansainvälisten puhelujen suunnan saat painamalla  -näppäintä pitkään. Kansainvälisen suuntanumeron voi korvata "+"-merkillä.
2. Kirjoita suuntanumerot ja puhelinnumero.
3. Paina  -näppäintä.

Puhelun lopettaminen

Kun puhelu on päättynyt, paina Lopeta-painiketta  .

Puhelun soittaminen puhelinluettelosta





Voit tallentaa usein käytetyt nimet ja puhelinnumerot SIM-kortin ja/ tai puhelimen muistiin eli puhelinluetteloon. Voit valita numeron selaamalla sen esiin puhelinluettelosta. Lisätietoja puhelinluettelon toiminnoista on sivuilla 24.

Äänenvoimakkuuden säätäminen

Voit säätää kuulokkeen äänenvoimakkuutta puhelun aikana sivupainikkeilla. Valmiustilassa voit säätää näppäinten äänenvoimakkuutta sivunäppäimillä.

Puheluun vastaaminen

Kun vastaanotat puhelun, puhelin soi ja puhelimen näytössä näkyy vilkkuva puhelinkuvake. Jos puhelin tunnistaa soittajan, soittajan puhelinnumero (tai nimi, jos soittajan tiedot on tallennettu puhelinluetteloon) näkyy näytössä.

1. Avaa puhelimen kansi ja vastaa puheluun painamalla  -näppäintä tai vasenta valintänäppäintä. Jos **Paina jotain näppäintä**-asetukseksi (valikko 7.4.2) on valittu  , puheluun voi vastata painamalla mitä tahansa näppäintä paitsi  -näppäintä tai oikeaa valintänäppäintä.
2. Lopeta puhelu sulkemalla läppä tai painamalla  .

! Huom. Voit vastata puheluun myös käyttäessäsi puhelinluetteloa tai muita valikkotoimintoja.

Vain värinä (pikavalinta)

Värinähälytys voidaan ottaa käyttöön pitämällä alhaalla vasenta valintanäppäintä.

Signaalin voimakkuus

Jos olet sisätiloissa, voit ehkä parantaa signaalin voimakkuutta siirtymällä ikkunan lähelle. Signaalin voimakkuus näkyy signaalin voimakkuuden ilmaisimessa () puhelimen näytössä.

Tekstin syöttäminen

Numeroita ja kirjaimia syötetään puhelimen näppäimistöllä. Voit esimerkiksi kirjoittaa nimiä puhelinluetteloon, kirjoittaa tekstiviestin tai laatia tiettyä tapahtumaa koskevan ilmoituksen kalenteriin.

Puhelimessa ovat käytössä seuraavat tekstinsyöttötavat:

! Huom. Joissain kentissä on käytössä vain yksi tekstinsyöttötapa (esim. puhelinnumeron syöttäminen puhelinluetteloon).

Tekstinsyöttötilan vaihtaminen

1. Kun kursori on kentässä, johon voidaan syöttää merkkejä, tekstinsyöttötilan ilmaisin näkyy nestekidenäytön oikeassa yläkulmassa.
2. Voit vaihtaa tekstinsyöttötilaa painamalla  -näppäintä. Voit valita jonkin käytettävissä olevista tekstinsyöttötiloista.



T9-tilan käyttäminen

Ennakoivassa T9-tekstinsyötössä sanoja voi kirjoittaa helposti mahdollisimman pienellä määrällä painikkeiden painalluksia. Kun painikkeita painetaan, puhelin näyttää sanakirjaan tallennettuja samalla kirjaimella alkavia sanoja. Kun seuraavaa painiketta painetaan, näytöllä oleva sana muuttuu lähimmäksi sitä vastaavaksi sanakirjan sanaksi.

! Huom. Voit valita T9-kielen valikosta tai pitämällä alhaalla  -näppäintä. Puhelimen oletustilana on T9-tekstinsyöttö.

ABC-tilan käyttäminen

Syötä teksti painamalla painikkeita  – .

1. Paina painiketta, jossa on haluamasi kirjain:
 - ▶ kerran kirjoittaaksesi ensimmäisen kirjaimen
 - ▶ kaksi kertaa kirjoittaaksesi toisen kirjaimen
 - ▶ ja niin edelleen.
2. Välilyönti syötetään painamalla  kerran. Voit poistaa kirjaimia painamalla . Kokonainen sana poistetaan pitämällä  -painiketta painettuna.

Yleiset toiminnot

! Huom. Alla olevasta taulukosta näet, mitkä merkit saa kirjoitettua painamalla numero- ja kirjainpainikkeita.

Näppäimien	Isot kirjaimet	Pienet kirjaimet
	.,/?!-:'"1	.,/?!-:'"1
	A B C 2 Ä Å 3 Ä Å 4 Æ Ç	a b c 2 ä å 3 ä å 4 æ ç
	D E F 3 È É Ê	d e f 3 è é ê
	G H I 4 Ì Í Î Ñ	g h i 4 ì í î ñ
	J K L 5	j k l 5
	M N O 6 Ñ Ö Ø Ò Ó Ô Õ Ç	m n o 6 ñ ö ø ò ó ô õ ç
	P Q R S 7 ß Ş	p q r s 7 ß ş
	T U V 8 Ü Ù Ú Û	t u v 8 ü ù ú û
	W X Y Z 9	w x y z 9
	Välilyönti 0	Välilyönti 0

123-tilan (numerotilan) käyttäminen

Numerotilassa tekstiviestiin voidaan syöttää numeroita, kuten puhelinnumero.

Syötä haluamasi numerot ja palaa manuaalisesti haluamaasi tekstinsyöttötilaan.

Symbolitilan käyttäminen

Symbolitilassa voidaan syöttää erilaisia symboleja ja erikoismerkkejä.

Valitse symbolitila painamalla  -näppäintä. Valitse haluamasi symboli tai erikoismerkki navigointinäppäimellä ja paina [OK]-näppäintä.



1 Profiilit

- 1 Vain värinä
- 2 Äänetön
- 3 Yleinen
- 4 Kova ääni
- 5 Nappikuuloke



2 Puhelutiedot

- 1 Vastaamattomat puhelut
- 2 Vastanotetut puhelut
- 3 Soitetut puhelut
- 4 Poista viime puhelut
- 5 Puhelujen hinnat
- 6 GPRS-tiedot



3 Viihde ja työkalut

- 1 Laskin
- 2 Yksikönmuunnin
- 3 Maailmanaika
- 4 Äänimuistio
- 5 Muistin tila



4 Kalenteri

- 1 Yhteystiedot
- 2 Kalenteri
- 3 Muistutus



5 Viestit

- 1 Kirjoita tekstiviesti
- 2 Kirjoita multimediamviesti
- 3 Saapuneet
- 4 Lähtevät
- 5 Luonnokset
- 6 Kuuntele viestit
- 7 Palveluviesti
- 8 Pohjat
- 9 Asetukset



6 Kamera

- 1 Ota kuva
- 2 Ota kuva taustan kanssa
- 3 Sarjakuvaus
- 4 Albumi
- 5 Asetukset



7 Asetukset

- 1 Herätys
- 2 Päiväys ja aika
- 3 Puhelimen asetukset
- 4 Puheluasetukset
- 5 Suoja-asetukset
- 6 Verkkoasetukset
- 7 Palauta asetukset
- 8 GPRS-asetukset



8 Yhteys

- 1 Internet
- 2 SIM-palvelu



9 Ladatut

- 1 Pelit ja muut
- 2 Kuvat
- 3 Äänet

Tässä valikossa voidaan säätää ja mukauttaa puhelimen ääniä eri tarpeisiin, ympäristöihin ja soittajaryhmille.

Käytettävissä on viisi ennalta määritettyä profiilia: **Vain värinä**, **Äänetön**, **Yleinen**, **Kova ääni** ja **Nappikuuloke**. Profiilien asetuksia voidaan muuttaa.

Paina Valikko-painiketta ja valitse selauspainikkeilla kohta **Profiilit**.

Aktivoi

Valikko 1.x.1

1. Näytöllä näkyy profiilien luettelo.
2. Etsi profiili, jonka haluat aktivoida ja paina vasenta valintapainiketta [Valitse] tai OK-painiketta .
3. Valitse sitten **Aktivoi**.

Muokkaa

Valikko 1.x.2

Etsi haluamasi profiili luettelosta. Kun olet painanut OK-painiketta tai vasenta valintapainiketta, valitse Muokkaa. Pääset selaamaan ja muokkaamaan profiilin asetuksia. **Muokkaa** asetuksia haluamallasi tavalla.

- ▶ **Puheluhälytystyyppi:** Asettaa saapuvien puhelujen hälytystyyppin.
- ▶ **Soittoääni:** Valitsee soittoäänen luettelosta.
- ▶ **Soiton voimakkuus:** Asettaa soittoäänen äänenvoimakkuuden.
- ▶ **Viestihälytystyyppi:** Asettaa saapuvien viestien hälytystyyppin.

- ▶ **Viestiääni:** Valitsee saapuvien viestien hälytysäänien luettelosta.
- ▶ **Näppäinääni:** Valitsee näppäinäänen luettelosta.
- ▶ **Näppäimistön äänenvoimakkuus:** Asettaa näppäimistön äänenvoimakkuuden.
- ▶ **Läpän ääni:** Valitse selausääni käyttöympäristön mukaan.
- ▶ **Ohjelmaaänten äänenvoimakkuus:** Asettaa ohjelmaaänten äänenvoimakkuuden.
- ▶ **Virta päälle / pois -ääni:** Asettaa puhelimen päälle ja pois kytkemisen aikana kuultavan äänen äänenvoimakkuuden.
- ▶ **Autom. vastaus:** Tämä toiminto on käytössä ainoastaan, kun puhelimeen on kytketty kuulokkeet tai handsfree-laite.
 - **Pois:** Puhelimeen ei vastata automaattisesti.
 - **5 sek. kuluttua:** Automaattivastaaaja vastaa puheluun viiden sekunnin kuluttua.
 - **10 sek. kuluttua:** Automaattivastaaaja vastaa puheluun kymmenen sekunnin kuluttua.

Nimeä uudelleen

Valikko 1.x.3

Profiilit voi nimetä uudelleen.

ⓘ **Huom.** **Vain värinä**-, **Äänetön**- ja **Nappikuuloke**- profiileja ei voi nimetä uudelleen.

1. Kun haluat nimetä profiilin uudelleen, etsi se profiilien luettelosta ja valitse **Nimeä uudelleen**.
2. Syötä haluttu nimi ja paina OK-painiketta tai vasenta valintapainiketta [OK].

Valikko 2

Puhelin näyttää vastaamattomat, vastaanotetut ja soitetut puhelut vain, jos verkko tukee soittajan numeron tunnistamisjärjestelmää (CLI) verkkoalueella.

Puhelimessa näkyvät soittajan puhelinnumero ja nimi (jos käytettävissä) sekä soiton päivämäärä ja kellonaika. Voit myös tarkastella puhelun kestoja.

Vastaamattomat puhelut **Valikko 2.1**

Voit tarkastella 10 edellisen vastaamattoman puhelun tietoja.

Vastaanotetut puhelut **Valikko 2.2**

Voit tarkastella 10 edellisen vastatun puhelun tietoja.

Soitetut puhelut **Valikko 2.3**

Voit tarkastella 20 edellisen soitetun puhelun ja soittoyrityksen tietoja.

Poista viime puhelu **Valikko 2.4**

Voit poistaa puhelutiedot **Vastaamattomat puhelut**- ja **Vastaanotetut puhelut** -luetteloista. Voit myös poistaa yhdellä kerralla kaikki puhelutiedot **Soitetut puhelut**- ja **Kaikki puhelut** -luetteloista.

Puhelujen hinnat

Valikko 2.5

Puhelun kesto

Valikko 2.5.1

Voit tarkastella soitettujen ja vastaanotettujen puheluiden kestoja. Voit myös nollata puhelujen kestot. Käytettävissä ovat seuraavat kestot:

- ▶ **Viime puhelu:** Näyttää viimeisimmän puhelun keston.
- ▶ **Kaikki puhelut:** Näyttää edellisen nollauksen jälkeen soitettujen ja vastaanotettujen puhelujen keston yhteensä.
- ▶ **Vastaanotetut puhelut:** Näyttää vastaanotettujen puhelujen keston.
- ▶ **Soitetut puhelut:** Näyttää soitettujen puhelujen keston.
- ▶ **Nollaa kaikki:** Voit poistaa kaikki puheluiden kestop tiedot valitsemalla [Kyllä] vasemmalla valintanäppäimellä .

Puhelukustannukset

Valikko 2.5.2

Tarkista tällä toiminnolla viime puhelun ja kaikkien puhelujen hinnat. Voit myös säilyttää tai nollata hintatiedot. Hintatietojen nollaamiseen tarvitaan PIN2-koodi.

Asetukset (Määräytyy SIM-kortin mukaan)

Valikko 2.5.3

- ▶ **Aseta hinta:** Määritä valuutta ja yksikköhinta. Kysy yksikköhinnat palveluntarjoajalta. Valuutan ja yksikön valitsemiseen tässä valikossa vaaditaan PIN2-koodi.
- ▶ **Aseta luottoraja:** Tällä verkkopalvelulla voit rajoittaa puhelukuluja valittujen laskutusyksiköiden mukaan. Jos valitset **Lue**, näytössä näkyy jäljellä olevien yksiköiden määrä. Jos valitset **Muuta**, voit muuttaa hintarajaa.
- ▶ **Autom. näyttö:** Tällä verkkopalvelulla voit nähdä automaattisesti viime puhelujen hinnat. Jos asetus on **Päällä**, viimeisin hinta näkyy heti puhelun lopettamisen jälkeen.

GPRS-tiedot

Valikko 2.6

GPRS-palvelulla voit tarkistaa verkon kautta siirretyn tiedon määrän. Lisäksi voit nähdä verkossa viettämäsi ajan.

Puhelun kesto

Valikko 2.6.1

Tarkista **Viime puhelun** ja **Kaikkien puhelujen** kestot. Voit myös nollata puhelujen laskurit.

Datamäärä





Valikko 2.6.2

Tarkista datan määrä (**Lähetetty**, **Vastaanotettu** tai **Kaikki**) ja **Nollaa kaikki** tiedot.

Valikko 3







Laskin

Tässä valikossa on vakiotoiminnot +, −, x, ÷ : **yhteen-, vähennys-, kerto- ja jakolaskut.**

1. Kirjoita numerot numeronäppäimillä.
 2. Valitse laskutoiminnon merkki navigointinäppäimellä.
 3. Kirjoita taas numerot.
 4. Näet tuloksen, kun painat  [Tulos] -näppäintä.
 5. Toista yllä kuvattu toiminto painamalla [Tyhjennä] tai kirjoittamalla numerot.
 6. Sulje **Laskin** valitsemalla [Takaisin] oikealla valintänäppäimellä .
- Huom.** Huomautus Voit poistaa numeroita ja merkkejä. Voit lisätä miinusmerkin painamalla  -näppäintä. Voit lisätä desimaaliluvun painamalla  -näppäintä.

Yksikönmuunnin



Voit muuntaa minkä tahansa mittayksikön toiseksi. Muunnettavia yksiköjä on neljänlaisia: **Pituus, Pinta-ala, Paino ja Äänenvoim.**

1. Valitse jokin neljästä yksiköstä painamalla  [Yksikkö] -näppäintä.
2. Valitse vakioarvo  - tai  -näppäimellä.
3. Valitse muuntoyksikkö painamalla  -tai  -näppäintä.
4. Voit tarkistaa haluamasi yksikön arvon. Desimaalipilkku kirjoitetaan painamalla  -näppäintä.

Valikko 3.1

Maailmanaika

Tämä puhelin näyttää suurimpien kaupunkien kellonajat.

1. Valitse aikavyöhykkeeseen kuuluva kaupunki painamalla  -tai  -näppäintä.
2. Puhelimen kellonajan voi muuttaa valitun kaupungin ajaksi painamalla  [Aseta] -näppäintä.

Valikko 3.3

Äänimuistio



Valikko 3.4

Puhemuistiotoinnolla voit nauhoittaa 10 ääniviestiä. Kunkin muistion enimmäispituus 20 sekuntia.

Tallenna

Valikko 3.4.1

Äänimuistio nauhoitetaan Äänimuistio-valikossa.

1. Kun nauhoitus on alkanut, näytössä näkyy viesti Recording ja jäljellä oleva aika.
2. Lopeta nauhoitus painamalla  [Tallenna] -näppäintä.
3. Kirjoita äänimuistiolle nimi painamalla  [OK] -näppäintä.

Näytä luettelo

Valikko 3.4.2

Puhelimen näytössä näkyy äänimuistioluettelo. Nauhoitetun äänimuistion voi toistaa tai poistaa (Toisto ja Poista).

Muistin tila

Valikko 3.5

Tarkista kunkin säilön ja SIM-kortin vapaan muistin määrä ja muistin käyttö. Kunkin säilön valikko on käytettävissä.

Yhteystiedot

Valikko 4.1

- ❗ **Huom.** Valmiustilassa voit siirtyä puhelinluetteloon suoraan valitsemalla [Yhteystiedot] oikealla valintanäppäimellä



Etsi (Soittaminen puhelinluettelosta)

Valikko 4.1.1

1. Valitse **Etsi** painamalla vasemmalla valintanäppäimellä joko [Valitse] tai [OK] -vaihtoehtoa.

2. Kirjoita haettava nimi tai hae nimeä puhelinluettelosta valitsemalla [Luettelo] vasemmalla valintanäppäimellä .

- ❗ **Huom.** Pikahaku käynnistyy, kun kirjoitat etsittävän nimen tai numeron ensimmäisen merkin.

3. Jos haluat muokata merkintää tai poistaa tai kopioida sen tai lisätä siihen äänen, valitse [Valinnat]. Näyttöön avautuu seuraavanlainen valikko.

- ▶ **Muokkaa:** Voit valita muokattavan nimen, numeron, ryhmän, merkit ja kuvat navigointinäppäimellä.

- ▶ **Kirjoita tekstiviesti/Kirjoita multimediasivesti:** Kun olet löytänyt haluamasi numeron, voit lähettää siihen teksti- tai multimediasivestin.

- ▶ **Kopioi:** Kopioi tieto SIM-kortista puhelimeen tai puhelimesta korttiin.

- ▶ **Päänumero:** Voit valita tärkeimmäksi numeroksi sen puhelinnumeron, johon soitat useimmin. Tämän jälkeen päänumero näkyy aina ensimmäisenä, kun etsit puhelinnumeroita.

- ▶ **Poista:** Poista merkintä puhelimesta.

Lisää uusi

Valikko 4.1.2

Lisää puhelinluettelomerkintä tällä toiminnolla. Puhelimen muistiin mahtuu 200 merkintää. SIM-kortin muistikapasiteetti riippuu palveluntarjoajasta. Puhelimen muistiin tallennettavan nimen enimmäispituus on 20 merkkiä. Merkit voi tallentaa SIM-korttiin. Merkkien määrä riippuu SIM-kortista.

1. Valitse **Lisää uusi** painamalla vasemmalla valintanäppäimellä joko [Valitse] tai [OK] -vaihtoehtoa.

2. Valitse muisti, johon haluat tallentaa numeron: **SIM** tai **Puhelin**. Jos valittu muisti on **Puhelin**, sinun on valittava tärkeimpänä numerona näytettävä numero.

- a. Paina [OK] -näppäintä ja kirjoita nimi.

- b. Paina [OK] -näppäintä ja kirjoita numero.

- c. Paina [OK] -näppäintä.

- d. Määritä merkinnälle ryhmä painamalla - tai -näppäintä.

- e. Määritä merkinnälle merkki ja kuva painamalla -, -, -näppäintä.

Soittajaryhmät

Valikko 4.1.3

Yhteen ryhmään voi tallentaa enintään 20 jäsentä. Numeroita voi tallentaa seitsemään ryhmään.

- ▶ **Jäsenluettelo:** Näyttää valitun ryhmän jäsenet.



- ▶ **Ryhmän soittoääni:** Määritä ryhmän jäsenille oma soittoääni.



- ▶ **Ryhmän logo:** Valitse ryhmälle oma kuvake.

- ▶ **Lisää jäsen:** Lisää ryhmään jäseniä. Kuhunkin ryhmään voi lisätä enintään 20 jäsentä.
- ▶ **Poista jäsen:** Poista jäsen ryhmäluettelosta. Nimi ja numero eivät silti poistu puhelinluettelosta.
- ▶ **Nimeä uudelleen:** Muuta ryhmän nimi.

Pikavalinta

Valikko 4.1.4

Voit määrittää minkä tahansa näppäimistä  -  nimiluettelon merkinnälle. Voit soittaa suoraan valitsemaasi numeroon painamalla tätä näppäintä.

1. Avaa puhelinluettelo painamalla  [Yhteystiedot] -näppäintä valmiustilassa.
2. Selaa kohtaan **Pikavalinta** ja paina  [Valitse] -näppäintä.
3. Jos haluat lisätä pikavalinnan, valitse **(tyhjä)**. Sitten voit etsiä numeron puhelinluettelosta.
4. Valitse pikavalintaan määritettävä nimi ja muokkaa nimeä valitsemalla **Muuta** tai **Poista**.

Asetukset

Valikko 4.1.5

▶ Aseta muisti

Selaa luettelo ja korosta **Aseta muisti** ja paina  [Valitse] -näppäintä.

- Jos valitset **Muuttuva** merkintää lisätessäsi, puhelin kysyy, minne merkintä tallennetaan.
- Jos valitset **SIM** tai **Puhelin**, puhelin tallentaa merkinnän SIM-korttiin tai puhelimeen.

▶ Etsi

Selaa luettelo ja korosta **Etsi** ja paina  [Valitse] -näppäintä.

- Jos valitset **Muuttuva**, puhelin kysyy hakukriteeriä.
- Jos valitset **Nimi** tai **Numero**, puhelin etsii merkinnän nimen tai numeron mukaan.

▶ Näytä valinnat



Selaa luettelo ja korosta **Näytä valinnat** ja paina  [Valitse]

- **Vain nimi:** Puhelinluettelossa näytetään vain nimi.
- **Kuvan kanssa:** Puhelinluettelossa näytetään henkilötiedot ja kuva.
- **Nimi ja numero:** Puhelinluettelossa näytetään nimi ja numero.

Kopioi kaikki

Valikko 4.1.6

SIM-kortista voi kopioida ja siirtää numeroita puhelimen muistiin ja päinvastoin.

1. Avaa puhelinluettelo painamalla  [Yhteystiedot] -näppäintä valmiustilassa.
2. Selaa kohtaan **Kopioi kaikki** ja siirry valikkoon painamalla  [Valitse] -näppäintä.
 - **SIM-kortilta puhelimeen:** Kopioi merkinnän SIM-kortista puhelimen muistiin.
 - **Puhelimesta SIM-kortille:** Kopioi merkinnän puhelimen muistista SIM-korttiin.

Kalenteri





3. Näytössä ovat seuraavat alivalikot.

- **Säilytä alkuperäinen:** Kopioitaessa alkuperäinen puhelinnumero säilytetään.
- **Poista alkuperäinen:** Kopioitaessa alkuperäinen puhelinnumero poistetaan.

Poista kaikki

Valikko 4.1.7

Voit poistaa kaikki merkinnät SIM-kortista ja puhelimesta. Tämän toiminnon käyttäminen vaatii suojakoodin.





1. Paina  [Yhteystiedot] -näppäintä valmiustilassa, valitse Delete all ja paina  [Valitse] -näppäintä.
2. Valitse sitten tyhjennettävä muisti.
3. Kirjoita suojakoodi ja paina  [OK]- tai  [Takaisin] -näppäintä.

Tiedot

Valikko 4.1.8

► **Palvelunumero**



Tällä toiminnolla voit käyttää tiettyjä verkkopalveluntarjoajan palveluja, jos SIM-kortti tukee niitä.

1. Avaa puhelinluettelo painamalla  [Yhteystiedot] -näppäintä valmiustilassa ja valitse **Tiedot**.
2. Selaa kohtaan **Palvelunumero** ja paina  [Valitse] -näppäintä.
3. Näyttöön tulevat käytettävissä olevien palvelujen nimet.
4. Valitse palvelu  -tai  puhelimesta. Tämän

toiminnon käyttäminen vaatii -näppäimellä. Paina  [Lähetä] -näppäintä.

► **Muistin tila**

Tällä toiminnolla näet, kuinka monta muistipaikkaa puhelinluettelossa on käytössä ja vapaana.

1. Avaa puhelinluettelo painamalla  [Yhteystiedot] -näppäintä valmiustilassa. Valitse Tiedot painamalla  [Valitse] -näppäintä.
2. Selaa kohtaan Muistin tila ja paina  [OK] -näppäintä.

► **Oma numero (Määräytyy SIM-kortin mukaan)**







Tallenna oma numerosi SIM-korttiin, jolloin sen tarkistaminen on helppoa.

Kalenteri

Valikko 4.2

Tämän valikon avaaminen käynnistää kalenterin. Näytön ylälaudassa näkyvät päivämääräosiot. Kun muutat päivämäärää, kalenteri päivitetään päivämäärän mukaan. Neliökohdistin näyttää tietyn päivän. Kalenterissa näkyvä alapalkki osoittaa, että kyseiselle päivälle on tehtäväluettelo tai muistio. Tämä toiminto muistuttaa tehtävistä ja muistioista. Puhelin muistuttaa merkinnöistä myös hälytysäänellä, jos sellainen on asetettu.

Päivän, kuukauden ja vuoden muuttaminen.

Näppäin			
 	Vuosittain		Viikoittain
 	Kuukausittain		Päivittäin

Kalenteritilassa voit valita seuraavat toiminnot painamalla vasemmalla valintanäppäimellä [Valinnat]-vaihtoehtoa:



Lisää uusi

Valikko 4.2.1

Voit lisätä uuden aikataulun ja muistion haluamallesi päivälle. Voit tallentaa enintään 20 muistiota. Kirjoita muistion teksti ja valitse [OK] vasemmalla valintanäppäimellä . Kirjoita tarvittavat tiedot seuraaviin kohtiin: **Aika**, **Toisto** ja **Hälytys**.

Näytä



Valikko 4.2.2

Näyttää valitun päivän merkinnät. Selaa muistutuslistoja  -tai  -näppäintä painamalla. Jos asetat muistutukselle hälytyksen, hälytyskuvake tulee näkyviin.

Jos haluat lukea muistion, valitse [Valitse] vasemmalla valintanäppäimellä . Poista valittu muistutus tai muokkaa sitä painamalla  [Valinnat] -painiketta.

Näytä kaikki

Valikko 4.2.3

Näyttää kaikki muistutukset. Selaa muistutuslistoja  -tai  -näppäintä painamalla. Jos haluat lukea muistion, valitse [Valitse] vasemmalla valintanäppäimellä .

Poista vanhentuneet

Valikko 4.2.4

Poista vanha tehtäväluettelo, joka on jo näytetty.



Poista kaikki

Valikko 4.2.5

Poista kaikki muistutukset.

Muistutus

Valikko 4.3

1. Avaa Muistutus valitsemalla [Valitse] vasemmalla valintanäppäimellä .
2. Jos Muistutus on tyhjä, lisää uusi muistio valitsemalla [Lisää] vasemmalla valintanäppäimellä .
3. Kirjoita muistion teksti ja valitse [OK] vasemmalla valintanäppäimellä .

! Huom. Jos haluat vaihtaa tekstinsyöttötapaa, paina  -näppäintä.

Tämän valikon toiminnot liittyvät tekstiviesteihin (SMS, Short Message Service), multimediaviesteihin (MMS, Multimedia Message Service), puhepostiin sekä verkon palveluviesteihin.

Kirjoita tekstiviesti

Valikko 5.1

Voit kirjoittaa ja muokata tekstiviestejä sekä tarkistaa viestin sivujen määrän.

1. Avaa **Viestit**-valikko painamalla  [Valitse] -näppäintä.
2. Jos haluat kirjoittaa uuden viestin, valitse **Kirjoita tekstiviesti**.
3. Tekstin syöttämistä helpottaa T9-sanakirjan käyttö.
4. Lisää liite painamalla [Lisää]-näppäintä.

Lisää

- ▶ **Merkki:** Lisää erityismerkkejä.
 - ▶ **Kuva:** Voit lisätä oletuskuvia tai kuvia Omat kuvat -kansioista tekstiviesteihin.
 - ▶ **Ääni:** Liitä tekstiviesteihin ääniä.
 - ▶ **Tekstipohjat:** Käytä puhelimesta valmiiksi määritettyjä **Tekstipohjat** -malleja.
 - ▶ **Yhteystiedot:** Voit lisätä puhelinnumeroja tai sähköpostiosoitteita puhelinluettelosta.
 - ▶ **Allekirjoitus:** Liitä viestiin allekirjoitus.
5. Määritä tekstin asetukset tai lopeta kirjoittaminen painamalla  [Valinnat] -näppäintä.

❗ **Huom.** EMS-palvelun viidettä versiota tukeva puhelin on

saatavilla. Sillä voi lähettää muun muassa värikuvia, ääniä ja tekstityylejä. Vastaanottaja ei ehkä pysty ottamaan vastaan kuvia, ääniä tai tekstityylejä, jos puhelin ei tue tällaisia asetuksia.

Valinnat

- ▶ **Lähetä:** Lähetä tekstiviestejä.
Kaikki viestit tallennetaan automaattisesti lähetettyjen kansioon, vaikka lähetys ei onnistuisikaan.
- ▶ **Tallenna:** Tallentaa viestit Luonnokset-kansioon.
- ▶ **Fontti:** Valikon käyttäminen Valitse fontin koko ja tyyli valinnoilla **Koko** ja **Tyyli**.
- ▶ **Väri:** Valitse edustan ja taustan väri **Väri**-valinnalla.
- ▶ **Tasaus:** Tasaa viestin teksti oikealle, keskelle tai vasemmalle valitsemalla **Vasen**, **Keskitetty** tai **Oikea**.
- ▶ **Lisää T9-sanakirjaan:** Lisää sanakirjaan oma sanasi. Tämä valikko näkyy vain, kun muokkaustilana on ennakoiva **Ennakoi (T9Abc/T9abc/T9ABC)**.
- ▶ **T9-kielet:** Valitse T9-sanakirjan syöttötila.
- ▶ **Poistu:** Jos painat **Poistu** kirjoittaessasi tekstiviestiä, voit lopettaa kirjoittamisen ja palata Viestit-valikkoon. Kirjoittamaasi viestiä ei tallenneta.

Kirjoita multimediaviesti

Valikko 5.2

Kirjoita ja muokkaa multimediaviestejä ja tarkista viestin koko.

1. Avaa **Viestit**-valikko painamalla  [Valitse] -näppäintä.

2. Kun haluat kirjoittaa uuden viestin, valitse **Kirjoita multimediaviesti**.
3. Voit luoda uuden viestin tai valita jonkin valmiista multimediaviestimalleista.
4. Paina **Lisää** ja valitse lisättävä symboli, (valo)kuva, ääni, äänimuistio, tekstipohja, yhteystieto tai allekirjoitus.

Valinnat

- ▶ **Lähetä:** Voit lähettää multimediaviestejä useille vastaanottajille, asettaa viestin tärkeimmäksi ja myös määrittää viestin lähetettäväksi myöhemmin.
- ❗ **Huom.**
 - Kaikki viestit tallennetaan automaattisesti lähetettyjen kansioon, vaikka lähetys ei onnistuisikaan.
 - Kysy palveluntarjoajalta käytettävissä olevista palveluista.
- ▶ **Esikatselu:** Esikatsele kirjoittamasi multimediaviestit.
- ▶ **Tallenna:** Voit tallentaa multimediaviestit **Luonnokset-kansiossa** tai **Pohjana** -kansioon.
- ▶ **Lisää dia:** Lisää dia ennen tai jälkeen nykyisen dian.
- ▶ **Siirry diaan:** Siirry edelliseen tai seuraavaan diaan.
- ▶ **Poista dia:** Poista nykyiset diat.
- ▶ **Aseta diamuoto**
 - **Aseta ajastin:** Aseta ajastin dioille, tekstille, kuville ja äänille.
 - **Vaihda teksti ja kuva:** Vaihda kuvan ja tekstin paikkaa viestissä.
- ▶ **Poista media:** Poista kuvia ja ääniä multimediaesityksestä.

- ❗ **Huom.** Tämä valinta on käytettävissä vain, jos esityksessä on kuvia tai ääniä.
- ▶ **Lisää T9-sanakirjaan:** Lisää sanakirjaan oma sanasi. Tämä valikko näkyy vain, kun muokkaustilana on ennakoiva **Ennakoi (T9Abc/T9abc/T9ABC)**.
- ▶ **T9-kielet:** Valitse T9-sanakirjan syöttötila.
- ▶ **Poistu:** Palaa Viestit -valikkoon.
- ❗ **Huom.** Jos valitset kuvan (15 kt) kirjoittaessasi multimediaviestiä, kuvan lataaminen kestää suunnilleen 15 sekuntia. Lataamisaikana ei ole mahdollista aktivoida näppäimiä. 15 sekunnin kuluttua multimediaviestejä voi taas kirjoittaa.

Saapuneet



Valikko 5.3

Tekstiviestin saapuminen ilmaistaan hälytysmerkillä. Viestit tallennetaan Saapuneet-kansioon.

Inbox-kansiossa kukin viesti on merkitty kuvakkeella. Lisätietoja on kuvakeohjeessa.

	Multimediaviesti
	Tekstiviesti
	SIM-viesti
	Luettu multimediaviesti

Viestit

	Luettu tekstiviesti
	Push-viesti
	Ilmoitettu multimediasviesti

Jos puhelimen näytössä on teksti **No space for SIM message**, Inbox-kansiosta on poistettava ainoastaan SIM-viestit. Jos puhelimen näytössä on teksti **No space for message**, voit vapauttaa tilaa kussakin säilössä poistamalla viestejä, mediaa ja sovelluksia.

* SIM message

SIM message tarkoittaa, että viesti on poikkeuksellisesti tallennettu SIM-korttiin. Voit siirtää tämän viestin puhelimeen.

Multimediasviestistä tulee ilmoitus vasta, kun viesti on ladattu ja käsitelty.

Lue viesti valitsemalla haluamasi viesti ja painamalla  -näppäintä.







- ▶ **Näytä:** Tarkastele vastaanotettuja viestejä.
- ▶ **Vastaa:** Vastaa lähettäjälle.
- ▶ **Välitä edelleen:** Lähetä valittu viesti edelleen.
- ▶ **Soita takaisin:** Soita lähettäjälle.
- ▶ **Poista:** Poista nykyinen viesti.

- ▶ **Näytä tiedot:** Katso vastaanotettujen viestien tietoja: lähettäjän osoite, aihe (vain multimediasviestit), viestien päivämäärä ja aika sekä viestin tyyppi ja koko, prioriteetti ja luokka.
- ▶ **Poista kaikki:** Poista kaikki viestit.

Lähtevät

Valikko 5.4

Tässä näkyvät lähetetyt ja lähettämättömät viestit. Lähetetyistä viesteistä näytetään lähetyksen tila. Selaaminen tapahtuu samalla tavalla kuin saapuneiden viestien kohdallakin.

	MMS lähetetty
	MMS lähettämättä
	MMS lähetys vahvistettu
	SMS lähetetty
	SMS lähettämättä
	SMS lähetys vahvistettu

Kun viesti on lähetetty

- ▶ **Näytä:** Voit katsoa lähetettyjä viestejä.
- ▶ **Lähetä edelleen:** Lähetä nykyinen viesti edelleen muille vastaanottajille.

- ▶ **Poista:** Poista nykyinen viesti.
- ▶ **Näytä tiedot:** Katso lähetettyjen viestien tietoja: vastaanottajan osoite, aihe (vain multimediasviestit), viestin päivämäärä ja kellonaika, viestityyppi ja viestin koko.
- ▶ **Poista kaikki:** Poista kaikki lähettämättömät viestit.

Luonnokset

Valikko 5.5

Tässä valikossa voit määrittää valmiiksi viisi useimmin käytettyä multimediasviestiä. Tässä näkyy valmiiksi määritettyjen multimediasviestien luettelo.

Kuuntele viestit

Valikko 5.6

Valitse valikko ja kuuntele saamasi viestit valitsemalla [OK] vasemmalla valintanäppäimellä . Voit kuunnella viestit valmiustilassa pitämällä alhaalla  -näppäintä.

- ❗ **Huom.** Kun vastaanotat ääniviestin, puhelimen näyttöön tulee kuvake ja kuulet äänimerkin. Tarkista palvelun yksityiskohdat operaattorilta.

Palveluviesti



Valikko 5.7

(Riippuu verkon ja liittymän ominaisuuksista)

Neuvontapalveluviestit ovat verkkopalvelun puhelimeen lähettämiä tekstiviestejä. Niissä on yleisiä tietoja, esimerkiksi säätiedotuksia, tietoja liikenteestä, takseista, apteekeista ja osakkeista. Kaikissa viesteissä on numero. Voit ottaa yhteyttä palveluntarjoajaan, kunhan olet antanut tietyn numeron tietopalveluun.

Lue

Valikko 5.7.1

1. Kun olet saanut neuvontapalveluviestin ja päättänyt katsoa sen valitsemalla **Lue**, viesti avautuu näyttöön. Voit lukea toisen viestin selaamalla näppäimillä , , tai  [Seuraava].
2. Viesti on näytössä, kunnes uusi viesti on haettu.

Aiheet

Valikko 5.7.2

(Riippuu verkon ja liittymän ominaisuuksista)

- ▶ **Lisää uusi:** Lisää neuvontapalveluviestien numerot puhelimen muistiin nimen kanssa.
- ▶ **Näytä luettelo:** Katso muistiin lisätyt neuvontapalveluviestien numerot. Jos painat  [Valinnat] -näppäintä, voit muokata lisättyä neuvontapalveluviestiluokkaa tai poistaa sen.
- ▶ **Aktiivisten luettelo:** Valitse neuvontapalveluviestien numerot aktiivisesta luettelosta. Jos aktivoit neuvontapalveluviestin numeron, saat viestejä valitusta numerosta.

Pohjat

Valikko 5.8

Tekstipohjat

Valikko 5.8.1

Käytettävissä ovat seuraavat kuusi tekstipohjaa:

- **Soita minulle.**
- **Olen myöhässä. Tulen kello...**
- **Missä olet?**
- **Olen matkalla.**
- **Kiireellinen asia. Soita minulle.**
- **Rakastan sinua.**

Multimediapohjat

Valikko 5.8.2

Käytettävissä on seuraavat valinnat.

- ▶ **Näytä:** Katso multimediamalleja.
- ▶ **Muokkaa:** Muokkaa multimediamalleja.
- ▶ **Lisää uusi:** Lisää uusia multimediamalleja.
- ▶ **Kirjoita viesti:** Laadi ja lähetä multimediamiestejä.
- ▶ **Poista:** Poista multimediamalleja.
- ▶ **Poista kaikki:** Poista kaikki multimediamiestit.

Allekirjoitus

Valikko 5.8.3

Voit luoda oman allekirjoituksen.

Asetukset

Valikko 5.9

Tekstiviesti

Valikko 5.9.1

▶ Viestityypit:

Teksti, Ääni, Faksi, Kansallinen hakulaite, X. 400, Sähköposti, ERMES

Tavallisesti viestityypiksi on määritetty **Teksti**. Voit muuntaa tekstin toiseen muotoon. Lisätietoja tästä palvelusta saat palveluntarjoajalta.

- ▶ **Voimassaoloaika:** Tämän verkkopalvelun avulla voit määrittää, kuinka kauan tekstiviestejäsi säilytetään viestikeskuksessa.

- ▶ **Välitystiedot:** Jos asetukseksi on määritetty **Kyllä**, voit tarkistaa, onnistuiko viestisi lähettäminen.

- ▶ **Käytä vastatessa samaa viestikeskusta:** Kun viesti on lähetetty, vastaanottaja voi vastata siihen alkuperäisen viestinlähettäjän kustannuksella.

- ▶ **Viestikeskus:** Kun haluat lähettää Tekstiviestin tästä valikosta saat SMS-keskuksen osoitteen.

Multimediaviesti

Valikko 5.9.2

- ▶ **Tärkeys:** Määritä valitsemasi viestin prioriteetti.

- ▶ **Voimassaoloaika:** Tämän verkkopalvelun avulla voit määrittää, kuinka kauan tekstiviestejäsi säilytetään viestikeskuksessa.

- ▶ **Välitystiedot:** Jos asetukseksi on määritetty **Kyllä** tässä

valikossa, voit tarkistaa, onnistuiko viestisi lähettäminen.

- ▶ **Autom. lataus:** Jos valitset **Päällä**, saat multimediaviestit automaattisesti. Jos valitset **Pois**, saat ilmoitusviestin saapuneiden kansioon ja voit tarkistaa ilmoituksen. Jos valitset vaihtoehdon **Kotiverkossa**, saat multimediaviestejä kotiverkon mukaan.
- ▶ **Lähettäjän näkyvyys:** Voit lähettää omat tietosi viestin mukana.
- ▶ **Verkkoasetukset:** Jos valitset multimediaviestipalvelimen, voit määrittää sen URL-osoitteen.
- ▶ **Sallitut viestityypit**
 - Henkilökohtainen:** Henkilökohtainen viesti.
 - Mainokset:** Kaupallinen viesti.
 - Tiedot:** Tarpeellinen tieto.

Vastaajakeskus

Valikko 5.9.3

Voit vastaanottaa ääniviestejä, jos verkkopalveluntarjoajasi tukee tätä palvelua. Kun puheviesti saapuu, näytössä näkyy sen kuvake. Kysy lisätietoja palvelusta palveluntarjoajalta, jotta voit määrittää puhelimen asetukset sen mukaisesti.

- ▶ **Koti:** Kuuntele puheviestejä valitsemalla **Koti**.
- ▶ **Roaming:** Voit kuunnella puheviestejäsä myös ulkomailla, jos tätä seurantapalvelua tuetaan.

Palveluviesti

Valikko 5.9.4

▶ Vastaaota

Kyllä: Jos tämä asetus on valittuna, puhelin ottaa vastaan neuvontapalveluviestejä.

Ei: Jos tämä asetus on valittuna, puhelin ei ota vastaan neuvontapalveluviestejä.

▶ Hälytys

Kyllä: Puhelin piippaa, kun vastaanotat neuvontapalveluviestin numeron.

Ei: Puhelin ei piippaa, vaikka vastaanotat neuvontapalveluviestejä.

▶ Kielet

Valitse haluamasi kieli painamalla [Päälle/pois] -näppäintä. Sen jälkeen neuvontapalveluviesti näytetään valitsemallasi kielellä.

Push-viestit

Valikko 5.9.5

Valitse, saatko viestejä vai et.













Valikko 6



Kameralla voit ottaa kuvia ihmisistä ja tapahtumista, minne ikinä menetkin.

Ota kuva

Valikko 6.1

• Kuvan ottaminen kansion ollessa auki

1. Valitse **Ota kuva** ja paina  -näppäintä. Jos haluat siirtyä suoraan tähän valikkoon, paina  -näppäintä pitkään.
 2. Tarkenna kohteeseen ja paina  -näppäintä.
 3. Jos haluat tallentaa kuvan, paina  -näppäintä.
- ! Huom.** Määritä kuvakoko-, kirkkaus-, väri- ja zoomausasetukset painamalla navigointinäppäintä ( -tai ).
- ▶ **Zoom** []: Voit valita zoom-arvon väliltä x1 - x5 näytön resoluutiosta riippuen.
 - ▶ **Väri** []: Käytettävissä on kolme vaihtoehtoa: Color, seepia, mustavalkoinen.
 - ▶ **Kirkkaus** []: Säädä kirkkautta navigointinäppäimellä. Käytettävissä ovat seuraavat viisi kirkkaustasoa: -2, -1, 0, +1 ja +2.
 - ▶ **Automaattinen laukaus** []: Voit valita viiveajan (ei käytössä, 3 sekuntia tai 5 sekuntia), jonka jälkeen puhelin ottaa kuvan.
 - ▶ **Muistin tila** []: tarkista käytettävissä olevan muistin määrä ennen uusien kuvien ottamista.
 - ▶ **Salama** []: Voit käyttää salamaa, kun otat valokuvia pimeässä.

- ▶ **Tarkkuus** []: Valitse kuvan koko seuraavista vaihtoehtoista: korkea (640x480), keskitaso (320x240), pieni (128x160) ja puhelinluettelo (48x48).
- ▶ **Kuvanlaatu** []: Valitse kuvanlaatu seuraavista vaihtoehtoista: tavallinen, hieno ja perus.

Ota kuva taustan kanssa



Valikko 6.2

Voit ottaa kuvan erilaisten taustakuvien päälle. Voit lisäksi valita kuvan taustan navigointinäppäimellä ( - tai ).

! Huom. Tässä tilassa ei voi vaihtaa tarkkuusasetusta.

Sarjakuvaus

Valikko 6.3

Ota korkeintaan yhdeksän kuvaa samaan aikaan. Voit esikatsella kuvia painamalla vasenta valintanäppäintä  . Tallenna kuva painamalla  -näppäintä.

! Huom. Jos tarkkuusasetuksena on 320x240, voit ottaa vain kuusi kuvaa. Jos asetuksena on 128x160, voit ottaa yhdeksän kuvaa.

Albumi

Valikko 6.4

Tarkastele ja lähetä kuvia sekä määritä kuva ikkunan taustakuvaksi.

Kaikki kuvat

Valikko 6.4.1

Katsele kuvat järjestyksessä.

Yleiset kuvat

Valikko 6.4.2

Tarkastele kaikkia muita kuvia paitsi kehyksiä ja kuvamuiston kuvia.

Kuvaustila

Valikko 6.4.3

Tarkastele kaikkia kehyskuvia.

• Valinnat

- ▶ **Moninäyttö:** Tarkastele enintään yhdeksää pikkukuvaa näytössä.
- ▶ **Kirjoita multimediaviesti:** voit lähettää valokuvan viestin liitteenä.
- ▶ **Aseta taustakuvaksi:** aseta kuva taustakuvaksi.
- ▶ **Diaesitys:** tässä valikossa voit katsella diaesitystä automaattisesti.
- ▶ **Poista:** poista kuva.
- ▶ **Muokkaa nimeä:** muokkaa kuvan nimeä.
- ▶ **Näytä tiedot:** voit katsella tietoja valitsemistasi otsikosta, koosta, päiväyksestä ja ajasta.
- ▶ **Suojaus:** voit lukita kuvan tämän valikon virheiden poistamiseksi.

Puhelinluettelokuvat

Valikko 6.4.4

Tarkastele kaikkia puhelinluettelokuvia.

- ▶ **Aseta taustakuvaksi:** aseta kuva taustakuvaksi.

- ▶ **Diaesitys:** tässä valikossa voit katsella diaesitystä automaattisesti.
- ▶ **Poista:** poista kuva.
- ▶ **Muokkaa nimeä:** muokkaa kuvan nimeä.
- ▶ **Näytä tiedot:** voit katsella tietoja valitsemistasi otsikosta, koosta, päiväyksestä ja ajasta.
- ▶ **Suojaus:** voit lukita kuvan tämän valikon virheiden poistamiseksi.

Asetukset

Valikko 6.5

Muistin tila

Valikko 6.5.1

Tarkista kuvamuistitila ja vapaa muistitila.

Tyhjennä albumi

Valikko 6.5.2

Poista kaikki tallennetut kuvat.

Automaattinen tallennus

Valikko 6.5.3



Tallenna ottamasi kuvat automaattisesti.

Voit halutessasi määrittää seuraavat asetukset.

Herätys

Valikko 7.1

Voit määrittää enintään viisi hälytystä.

1. Valitse **Päällä** ja määritä hälytysaika.
2. Valitse toistojakso: **Kerran, ma-pe, ma-la, Päivittäin**.
3. Valitse hälytysääni ja paina  [OK] -näppäintä.
4. Kirjoita hälytyksen nimi ja paina  [OK] -näppäintä.

Päiväys ja aika

Valikko 7.2

Määritä kellonaikaan ja päivämäärään liittyvät asetukset.

Aseta päiväys

Valikko 7.2.1

Määritä nykyinen päivämäärä.

Päiväyksen muoto

Valikko 7.2.2

Määritä päivämäärän muodoksi PP/KK/VVVV, KK/PP/VVVV tai VVVV/KK/PP (P: päivä, K: kuukausi, V: vuosi).

Aseta aika

Valikko 7.2.3

Määritä nykyinen kellonaika.

Ajan muoto

Valikko 7.2.4

Määritä kellonajan muodoksi 24 tuntia tai 12 tuntia.



Puhelimen asetukset

Valikko 7.3

Määritä puhelimen asetukset.

Näytä asetukset/Näytön asetukset

Valikko 7.3.1

- ▶ **Taustakuva:** Määritä valmiustilan taustakuvat.
- ▶ **Puhelimen ulkoasu:** Voit valita puhelimen ulkoasun neljästä eri vaihtoehdosta: Tyylikäs, Selkeä, Paperi ja Metallinen.
- ▶ **Tervehdysteksti:** Jos valitset **Päällä**, voit muokata valmiustilassa näkyvää tekstiä.
- ▶ **Taustavalo:** Määritä sisäisen näytön valaistumisen kesto.
- ▶ **Näytön kontrasti:** Voit säätää nestekidenäytön kirkkautta painamalla  - tai  -näppäintä.
- ▶ **Tietoikkuna:** Esikatsela valitun valikon tilaa, ennen kuin avaat valikon. Tila näkyy näytön alaosassa.
- ▶ **Verkkonimi:** Jos asetus on **Päällä**, verkkonimi (palveluntarjoajan nimi) ilmestyy omaan näyttöön.

Kielet

Valikko 7.3.2

Valitse näyttötekstien kieli. Tämä asetus vaikuttaa myös Kielen syöttö-tilaan.

Puheluasetukset

Valikko 7.4

Määritä valikko puhelun mukaan painamalla  [Valitse] -näppäintä Asetukset-valikossa.

Soitonsiirrot

Valikko 7.4.1

Soitonsiirtotoiminnolla voit siirtää tulevat äänipuhelut, faksipuhelut ja datapuhelut toiseen numeroon. Saat lisätietoja palveluntarjoajalta.

► Kaikki äänipuhelut

Siirtää kaikki äänipuhelut.

► Jos varattu

Siirtää äänipuhelut, kun puhelin on käytössä.

► Jos ei vastaa

Siirtää äänipuhelut, joihin et vastaa.

► Jos ei yhteyttä verkkoon

Siirtää äänipuhelut, kun puhelimesta on katkaistu virta tai kun se on verkon peittoalueen ulkopuolella.

► Kaikki datapuhelut

Siirtää kaikki datapuhelut tietokoneiliitännällä varustettuun numeroon.

► Kaikki faksipuhelut

Siirtää kaikki datapuhelut faksiliitännällä varustettuun numeroon.

► Peruuta kaikki

Peruuttaa kaikki soitonsiirtopalvelut.

Vastaustila

Valikko 7.4.2

► Avaa läppä

Valitessasi tämän vaihtoehdon voit vastaanottaa saapuvan puhelun avaamalla läpän.

► Paina jotain näppäintä

Jos valitset tämän valikon, voit vastata puheluihin painamalla mitä tahansa näppäintä (paitsi  [Lopeta] -näppäintä).

► Vain lähetys

Jos valitset tämän valikon, voit vastata puheluihin vain painamalla  [Lähetä] -näppäintä.

Oma numero lähetetään (riippuu verkosta ja tilauksesta)

Valikko 7.4.3

► Päällä

Kun lähetät puhelinnumerosi, se näkyy vastaanottajan puhelimesta.

► Pois

Puhelinnumeroa ei näytetä.

► Aseta verkon mukaan

Jos valitset tämän asetuksen, puhelinnumeron lähettäminen kahden linjan palvelusta (linja 1/2).

Puhelu odottaa (riippuu verkosta)

Valikko 7.4.4

► Aktivoi

Jos valitset **Aktivoi**, voit hyväksyä tulevan puhelun.

► Pois

Jos valitset **Pois**, et tunnista tulevaa puhelua.

► Näytä tila

Näyttää tulevan puhelun tilan.

Minuuttiaani

Valikko 7.4.5

Jos valitset **Päällä**, voit tarkistaa puhelun pituuden kerran minuutissa kuuluvan äänimerkin avulla.

Autom. uudelleensoitto

Valikko 7.4.6

Kun aktivoit tämän toiminnon, puhelin valitsee numeron uudelleen automaattisesti, jos siihen ei saada yhteyttä ensimmäisellä kerralla.

Suoja-asetukset

Valikko 7.5

PIN-koodipyyntö

Valikko 7.5.1

Tässä valikossa voit asettaa puhelimen pyytämään SIM-kortin PIN-koodia kun puhelimesta on katkaistu virta. Jos toiminto on aktivoitu, puhelin pyytää kirjoittamaan PIN-koodin.

Jos kirjoitat PIN-koodin väärin kolme kertaa, puhelin lukkiutuu. Jos PIN lukitaan, kirjoita PUK-koodi.

Voit kirjoittaa PUK-koodin korkeintaan 10 kertaa. Jos kirjoitat PUK-koodin väärin yli 10 kertaa, et voi avata puhelimen lukitusta itse. Ota tällöin yhteyttä palveluntarjoajaan.

Puhelinlukko

Valikko 7.5.2

Estä puhelimen väärinkäytökset käyttämällä turvakoodia. Jos olet valinnut turvallisuuskoodin asetukseksi **Päälle**, puhelin pyytää turvallisuuskoodia aina, kun kytket puhelimeen virran. Jos määrität turvallisuuskoodin asetukseksi **Automaattinen**, puhelin pyytää turvallisuuskoodia vain, kun vaihdat SIM-korttia.

Puhelunesto

Valikko 7.5.3

Puhelunestopalvelu estää puhelinta vastaanottamasta tietyn kategorian puheluita. Lisäksi se estää soittamasta määritettyihin numeroihin. Tätä toimintoa varten tarvitaan puheluneston salasana. Käytössä on seuraavat alivalikot.

► Kaikki lähtevät

Kaikkien soitettavien puheluiden esto.

► Ulkomaanpuhelut

Kaikkien ulkomaanpuheluiden esto.

► Vastaanotto ulkomailla

Kaikkien ulkomaanpuheluiden esto. Ei koske kotiverkkoa.

► Kaikki tulevat

Kaikkien saapuvien puheluiden esto.

► Vastaanotto ulkomailla

Kaikkien saapuvien puheluiden esto. Ei koske seurantaa.

► Peruuta kaikki

Peruuta kaikkien puheluiden estot.

► Vaihda salasana

Muuta puheluneston salasanaa.

Pysyvä numero**Valikko 7.5.4****(Määräytyy SIM-kortin mukaan)**

On mahdollista rajoittaa puheluja tiettyihin numeroihin. Numeroiden käsittelyyn vaaditaan PIN2-koodi.

► Aktivoi

On mahdollista rajoittaa puheluja tiettyihin numeroihin.

► Peruuta

Peruuta puhelujen rajoittaminen.

► Numeroluettelo

Katso Pysyvä numero -luettelon numeroita.

Muuta tunnus**Valikko 7.5.5**

PIN on lyhenne sanoista Personal Identification Number. Se estää puhelimen luvattoman käytön. Voit muuttaa seuraavia käyttökoodeja: **PIN1- koodi**, **PIN2- koodi** ja **Suojakoodi**.

Verkkoasetukset**Valikko 7.6**

Valitse verkko, joka rekisteröidään joko automaattisesti tai käsin. Tavallisesti verkonvalinta-asetuksena on **Automaattinen**.

Automaattinen**Valikko 7.6.1**

Automatic-tilassa puhelin etsii automaattisesti verkon ja valitsee sen puolestasi. Kun valittuna on **Automatic**, se säilyy puhelimen asetuksena riippumatta siitä, katkaistaanko puhelimesta virta.

Manuaalinen**Valikko 7.6.2**

Puhelin etsii käytettävissä olevien verkkojen luettelon ja näyttää sen. Voit valita luettelosta haluamasi verkon, jos sillä on seurantasopimus oman puhelinoperaattorisi kanssa. Voit valita toisen verkon, jos ensimmäisen verkon käyttö ei onnistu.

Ensisijainen**Valikko 7.6.3**

Määritä haluamasi verkot. Puhelin yrittää rekisteröityä luettelossa mainittuihin verkkoihin järjestyksessä. Luettelon verkot voi valita puhelimesta olevasta tunnettujen verkkojen luettelosta.

Palauta asetukset**Valikko 7.7**

Palauta kaikki valmistajan oletusasetukset. Tämän toiminnon käyttämiseen vaaditaan turvakoodi.

GPRS-asetukset

Valikko 7.8

GPRS (General Packet Radio Service) -tekniikka mahdollistaa matkapuhelimien käytön datan lähettämiseen ja vastaanottamiseen matkapuhelinverkossa. GPRS-tekniikalla voidaan muodostaa yhteys langattomasta verkosta tietoverkkoihin mm. Internetiin.

Virta päälle

Valikko 7.8.1

Jos valitset **Virta päälle** ja käyttämäsi puhelinverkko tukee GPRS-tekniikkaa, puhelimesi kirjautuu GPRS-verkkoon ja lähettää tekstiviestit GPRS-tekniikalla. Lisäksi datapakettien käsittely, kuten sähköpostin lähettäminen ja vastaanottaminen, tapahtuu aiempaa nopeammin.

Tarvittaessa

Valikko 7.8.2

Jos valitset **Tarvittaessa**, puhelimesi käyttää GPRS- yhteyttä vain, jos käytät sellaista sovellusta tai toimintoa, joka tarvitsee GPRS-yhteyttä. GPRS-yhteys suljetaan, kun se ei enää ole sovelluksen tai toiminnon käytössä.

Valikko 8

Tällä puhelimella voi käyttää erilaisia WAP-palveluja (Wireless Application Protocol), kuten pankki-, uutis-, sää- ja aikataulupalveluja. Nämä palvelut on suunniteltu erityisesti matkapuhelimiin. Niitä ylläpitävät WAP-palveluntarjoajat.

Tarkista WAP-palvelujen saatavuus ja hinnoittelu siltä verkkooperaattorilta tai palveluntarjoajalta, jonka palvelua haluat käyttää. Palveluntarjoajat antavat myös neuvoja palvelujen käyttämisestä.

Kun yhteys on muodostettu, näyttöön avautuu kotisivu. Sivun sisältö vaihtelee palveluntarjoajan mukaan. Voit avata Web-sivun kirjoittamalla sen URL-osoitteen. Lopeta selaimen käyttö milloin tahansa painamalla  näppäintä. Puhelin palaa valmiustilaan.

Internet

Valikko 8.1

Koti

Valikko 8.1.1

Muodosta yhteys kotisivuun. Kotisivuna voi olla aktivoitussa profiilissa määritetty sivu. Jos et ole määrittänyt sivua, palveluntarjoaja määrittää sen.

Kirjanmerkit



Valikko 8.1.2

Tähän valikkoon voi tallentaa suosikkisivustojen URL-osoitteet. Puhelimeen on esiasetettu useita kirjanmerkkejä. Esiasetettuja kirjanmerkkejä ei voi poistaa.

Kirjanmerkin luominen:

1. Paina vasenta valintapainiketta  [Valinnat].
2. Valitse Lisää uusi ja paina OK-painiketta.

3. Syötä URL-osoite ja nimi ja paina OK-painiketta.

* **Vinkki:** Erikoismerkit syötetään painikkeilla  ja  .
Piste  syötetään painikkeella.

Kun kirjanmerkki on luotu, käytettävissä ovat seuraavat toiminnot.

- ▶ **Yhdistä:** Yhdistä valitun kirjanmerkin osoittamaan sivuun.
- ▶ **Lisää uusi:** Luo uuden kirjanmerkin.
- ▶ **Muokkaa:** Muokkaa valitun kirjanmerkin URL-osoitetta tai nimeä.
- ▶ **Poista:** Poistaa valitun kirjanmerkin.

Poista kaikki: Poistaa kaikki kirjanmerkit.

Profiilit

Valikko 8.1.3

Profiililla tarkoitetaan verkkotietoja, joiden avulla puhelin luo yhteyden Internetiin.

Jokaisessa profiilissa käytettävissä ovat seuraavat valikot:

- ▶ **Aktivoi:** Aktivoi valitun profiilin.
- ▶ **Asetukset:** Muokkaa ja muuttaa profiilin WAP-asetuksia.
 - **Aloitussivu:** Kirjoita kotisivuna käyttämäsi sivuston URL-osoite. URL-osoitteen ei tarvitse kirjoittaa http://-osaa, koska WAP-selain lisää sen automaattisesti.
 - **Siirtotie:** Valitse teleliikennepalveluasetus.

1 Data

2 GPRS

Yhteys

- **Data-asetukset:** Käytettävissä vain, jos valitsemasi teleliikenneasetus on Data.

IP-osoite: Kirjoita haluamasi WAP-yhdyskäytävän IP-osoite.

Numero: kirjoita puhelinnumero, jolla WAP-yhdyskäytävään otetaan yhteys.

Käyttäjätunnus: puhelinpalvelimen käyttäjätiedot (EI WAP-yhdyskäytävän käyttäjätiedot).

Salasana: puhelinpalvelimen henkilökohtainen salasana (EI WAP-yhdyskäytävän salasana).

Puhelutyyppi: valitse datapuhelun tyyppi, analoginen tai digitaalinen (ISDN).

Puhelun nopeus: datayhteyden nopeus, 9600 tai 14400.

Viiveaika: Tähän kirjoitetaan aikakatkaisujakson pituus. WAPin navigointipalvelu ei ole käytettävissä, jos tuon jakson aikana ei siirretä dataa.

- **GPRS-asetukset:** Palveluasetukset ovat käytettävissä vain, kun GPRS on valittu teleliikennepalveluksi.

IP-osoite: kirjoita käyttämäsi WAP-yhdyskäytävän IP-osoite.

APN: kirjoita GPRS:n APN-nimi.

Käyttäjätunnus: APN-palvelimen käyttäjän tiedot.

Salasana: APN-palvelimen vaatima salasana.

- **Yhteystyyppi:** Valittavissa olevat yhteystyypit ovat Väliaikainen ja Jatkuva. Tyyppi määräytyy yhdyskäytävän mukaan.

Jatkuva

Vahvistettu tiedonsiirtomekanismi, joka kasvattaa verkkoliikennettä.

Väliaikainen

Vahvistamaton eli yhteydetön palvelu.

HTTP

Luo yhteyden palvelimeen suoraan HTTP-protokollan avulla.

- **Välityspalvelimen asetukset**

IP-osoite: Anna käyttämäsi välityspalvelimen IP-osoite.

Portti: Anna välityspalvelimen käyttämä portti.

- **DNS-asetukset**

Ensisijainen palvelinr: Anna käyttämäsi ensisijaisen DNS-palvelimen IP-osoite.

Toissijainen palvelin: Anna käyttämäsi toissijaisen DNS-palvelimen IP-osoite.

- **Suoja-asetukset:** Käytetyn yhdyskäytävän mukaan voit valita asetukseksi joko Päällä tai Pois.

- **Näytä kuva:** Valitse, näytetäänkö WAP-korttien kuvat.

► **Nimeä uudelleen:** Nimeää profiilin uudelleen.

► **Poista:** Poistaa valitun profiilin luettelosta.

► **Lisää uusi:** Lisää uuden profiilin.

Siirry URL-osoitteeseen**Valikko 8.1.4**

Voit muodostaa suoran yhteyden haluamaasi sivustoon. Kirjoita Internet-osoite (URL) ja paina OK-näppäintä.

Välimuistin asetukset**Valikko 8.1.5**

Käyttämäsi tiedot ja palvelut on tallennettu puhelimen välimuistiin.

Tyhjennä välimuisti

Poistaa kaikki välimuistiin tallennetut tiedot.

Tarkista välimuisti

Määrittää välimuistin käytön yhteyden muodostamisessa.

! **Huom.** Välimuisti on puskurimuisti, johon tallennetaan tietoa väliaikaisesti.

Evästeasetukset**Valikko 8.1.6**

Käytetyt tiedot ja palvelut tallennetaan puhelimen välimuistiin.

Poista evästeet

Poistaa kaikki tallennetut evästeet.

Tarkista evästeet

Näyttää, ovatko evästeet käytössä vai ei.

Turvasertifikaatti**Valikko 8.1.7**

Käytettävissä olevien sertifikaattien luettelo.

► **Käyttöoikeus:** Näyttää puhelimeen tallennettujen käyttöoikeussertifikaattien luettelon.

► **Henkilökohtainen:** Näyttää puhelimeen tallennettujen henkilökohtaisten sertifikaattien luettelon.

Tyhjennä profiilit**Valikko 8.1.8**

Palauta profiilit alkuperäisiin asetuksiin.

Selainversio**Valikko 8.1.9**

WAP-selaimen versiotiedot näytetään.

SIM-palvelu**Valikko 8.2**

Palveluntarjoajasi voi tarjota SIM-kortin kautta erikoissovelluksia esimerkiksi pankkiasioiden hoitoon ja pörssikurssien seurantaan kotoa käsin.



Jos olet rekisteröitynyt jonkin tällaisen palvelun käyttäjäksi, palvelun nimi näkyy päävalikon ohjelmaluettelossa.

SIM-palvelut-valikon avulla voit varautua puhelimesi uusia käyttötapoja varten, sillä valikko tukee palveluntarjoajasi uusia palveluja.

Lisätietoja asiasta saat palveluntarjoajaltasi.

Pelit ja muut

Valikko 9.1

- **Omat pelit ja muut:** Tässä valikossa voidaan hallita puhelimeen asennettuja Java-sovelluksia. Voit suorittaa tai poistaa ladattuja sovelluksia tai asettaa yhteysvalinnan. Ladatut sovellukset on järjestetty kansioihin. Voit avata haluamasi kansion tai käynnistää midletin valitsemalla vasemmalla valintanäppäimellä  [Valitse]-toiminnon. Käytettävissä ovat seuraavat valikot, jotka voidaan valita vasemmalla valintanäppäimellä  [Menu]:
 - ▶ **Käynnistä:** Käynnistä valitsemasi sovellus.
 - ▶ **Tiedot:** Näyttää sovelluksen tiedot.
 - ▶ **Asetukset:** Jotkut Java-sovellukset saattavat edellyttää datayhteyden muodostamista. Tällä komennolla voit määrittää yhteysasetukset.
 - **Aina:** Yhteys muodostetaan automaattisesti ilman erillistä ilmoitusta.
 - **Kehote:** Käyttäjän on hyväksyttävä yhteyden muodostaminen.
 - **Ei koskaan:** Yhteyden muodostaminen ei ole sallittua.
- ❗ **Huom.** Esiasennettua kansiota tai kansiossa olevaa peliä ei voi poistaa tai nimetä uudelleen.

Java™ on Sun Microsystemsin kehittämä tekniikka. Valikon käyttäminen Samalla tavalla kuin Netscapen tai MS Internet Explorerin kaltaisella vakioselaimella ladataan Java Applet, Java MIDlet voidaan ladata WAP-puhelimella. Palveluntarjoajasta riippuen kaikki Java-pohjaiset ohjelmat, esimerkiksi Java-pelit, voidaan ladata puhelimeen ja käyttää siinä. Ladatut Java-ohjelmat ovat **Omat pelit ja muut** -valikossa, jossa niitä voidaan valita, suorittaa tai poistaa. Puhelimeen tallennetut Java-ohjelmätiedostot ovat .JAD- ja .JAR-muodossa.

- ❗ **Huom.**
 - JAR-tiedosto on Java-ohjelman pakattu muoto. JAD-tiedosto on kuvaustiedosto, jossa on kaikki tiedot. JAD-tiedostosta voit lukea kaikki tärkeät tiedostokuvaukset ennen pelin lataamista verkosta.
 - Kaikki Java-ohjelmat eivät sovi kaikkiin puhelimiin, vaikka ne olisikin kirjoitettu vakiokielellä (J2ME), koska niissä käytetään erityiskirjastoja (API). Ohjelmisto saattaa lukkiutua tai sammua, jos puhelimeen ladataan muita kuin puhelinmallille tarkoitettu Java-sovelluksia. Tällöin puhelin on käynnistettävä uudelleen. Nämä ongelmat aiheutuvat yhteensopimattomista ohjelmistoista eivätkä tuoteviasta.
- ❗ **Varoitus** Ainoastaan J2ME (Java 2 Micro Edition) -pohjaiset ohjelmat toimivat puhelinympäristössä. J2SE (Java 2 Standard Edition) -pohjaiset ohjelmat toimivat vain tietokoneympäristössä.

Kuvat

Valikko 9.2

Valitsemalla [Valinnat]-vaihtoehdon vasemmalla valintanäppäimellä  saat käyttöön seuraavat vaihtoehdot:

- ▶ **Aseta taustakuvaksi:** Valitsemasi kuva asetetaan taustakuvaksi.
- ▶ **Kirjoita multimediaviesti:** Lataamasi kuva voidaan lähettää multimediaviestinä.

Äänet

Valikko 9.3

Valitsemalla [Valinnat]-vaihtoehdon vasemmalla valintanäppäimellä  saat käyttöön seuraavat vaihtoehdot:

- ▶ **Aseta soittoääneksi:** Valitsemasi ääni asetetaan puhelimen soittoääneksi.
- ▶ **Kirjoita viesti:** Äänitiedosto voidaan lähettää tekstiviestinä tai multimediaviestinä.
- ❗ **Huom.** Voit muuttaa tietoverkosta lataamasi tiedoston nimeä tai poistaa tiedoston.

Tähän matkapuhelimeen on saatavana useita erilaisia lisävarusteita. Voit valita ne omien viestintätarpeidesi mukaan.

Vakioakku

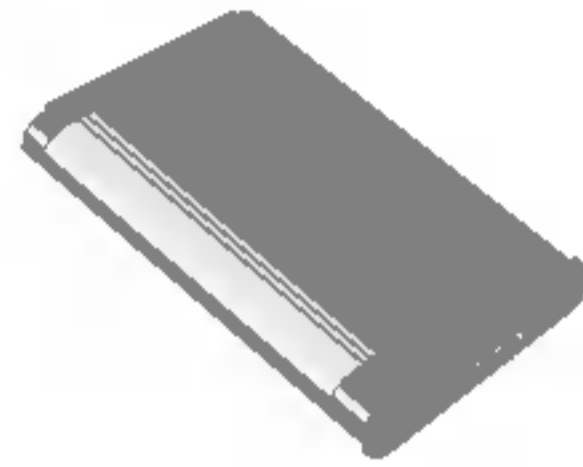

Stereokuulokkeet

Mahdollistaa handsfree-käytön.

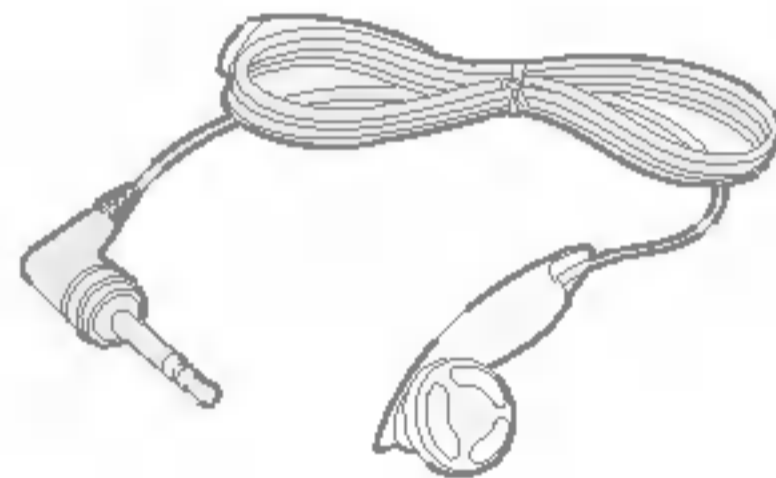

Matkasovitin

Tällä laturilla puhelimen akku voidaan ladata missä tahansa.



Datakaapeli/CD

Tällä kaapelilla puhelin voidaan liittää tietokoneeseen tiedonsiirtoa varten.

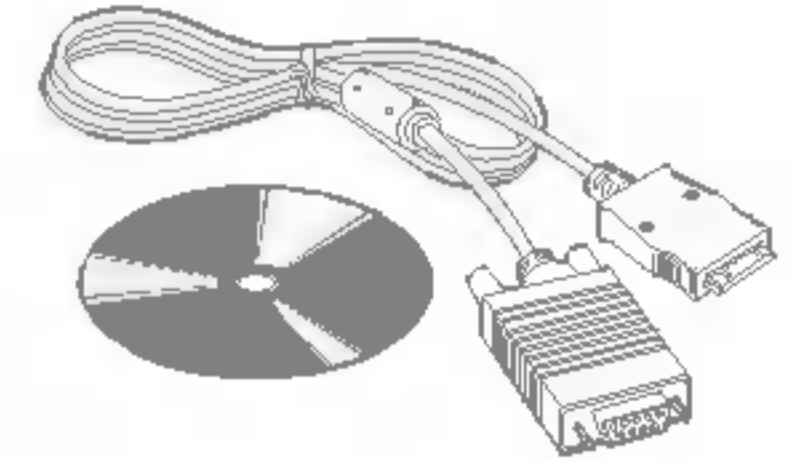

- ! Huom.**
- Käytä aina aitoja LG-lisävarusteita.
 - Muiden lisävarusteiden käyttäminen saattaa mitätöidä takuun.
 - Lisävarusteet saattavat vaihdella myyntialueen mukaan. Kysy lisätietoja paikallisesta huoltoyrityksestä tai edustajalta.

Yleistä

Tuotteen nimi : C3300

Järjestelmä : GSM 900 / DCS 1800

Käyttöympäristön lämpötila

Korkein : +55°C

Alhaisin : -10°C

Declaration of Conformity

Suppliers Details

Name

LG Electronics Inc

Address

LG Electronics Inc, LG Twin Towers 20,
Yeouido-dong, Yeongdeungpo-gu, Seoul, Korea 150-721

Product Details

Product Name

E-GSM 900 / DCS 1800 Dual Band Terminal Equipment

Model Name

C3300

Trade Name

LG

CE 0168

Applicable Standards Details

R&TTE Directive 1999/5/EC

EN 301 488-7 : 2002

EN 60950 : 2001

EN 60360 : 2001

3GPP TS 51.010-1,

Selection according to GCF-CC 3.12.0 including requirements of EN 301 511, v7.0.1

Supplementary Information

The conformity to above standards is verified by 7Layers and Phoenix with Certificate No.(04-510078) and GSM test report (no.4_LGE_1903_GSM_1), EMC test report(no. 4_LGE_1903_GSM_EMCa), safety test report(no. 6620_392b) and SAR test report(no. S40046)

Declaration

I hereby declare under our sole responsibility that the product mentioned above to which this declaration relates complies with the above mentioned standards and Directives

Name

Issued Date

Jin Seog, Kim / Director

12.Mar.2004

LG Electronics Inc. Amsterdam Office
Veluwezoom16, 1327 AE Almere, The Netherlands
Tel : +31 - 36- 547 - 8840, e-mail : seokim @ lge.com

Signature of representative

