

S 5 2 0 0 | BRUKSANVISNING |

LG Electronics Inc.

<http://www.lge.com>

P/N : MMBB0192706 (1.0) ■

| S 5 2 0 0 | BRUKSANVISNING

LG Electronics Inc.



CE 0168

SVENSKA
NORSK
DANSK
SUOMI



| S 5 2 0 0 | BRUKSANVISNING

En del av innehållet i den här handboken kanske inte stämmer in på din telefon, beroende på telefonens programvara eller på tjänsteleverantören.

| S5200 | BRUKSANVISNING

En del av innehållet i den här handboken kanske inte stämmer in på din telefon, beroende på telefonens programvara eller på tjänsteleverantören.



Kassering av din gamla apparat

1. När den här symbolen med en överkryssad soptunna på hjul sitter på en produkt innebär det att den regleras av European Directive 2002/96/EC.
2. Alla elektriska och elektroniska produkter bör kasseras via andra vägar än de som finns för hushållsavfall, helst via för ändamålet avsedda uppsamlingsanläggningar som myndigheterna utser.
3. Om du kasserar din gamla apparat på rätt sätt så bidrar du till att förhindra negativa konsekvenser för miljön och människors hälsa.
4. Mer detaljerad information om kassering av din gamla apparat kan fås av kommunen, renhållningsverket eller den butik där du köpte produkten.



INNEHÅLL

SÄKERHETSINFORMATION 4

S5200 ÖVERSIKT 7

Telefonens delar

Displayen 10

KOMMA IGÅNG 11

Sätta i SIM-kortet och batteriet

Ladda batteriet

Koppla bort batteriladdaren 12

ANVÄNDNING 13

MENYTRÄD 15

PROFILER 16

Aktivera

Anpassa

Ändra namn

SAMTALSLISTOR 17

Missade samtal

Mottagna samtal

Uppringda samtal

Rensa senaste samtal

Samtalskostnad

Samtalslängd 17

Visa samtalskostnad

Inställningar

GPRS-information

Samtalslängd

Datavolym

NYTTA & NÖJE 18

Alarmklocka

Bluetooth

Ihopkopplade enheter

Handsfree-enheter

Inställningar

Miniräknare

Enhetskonverterare

Världstid

Modem

KALENDER 19

Namn

Sök

Lägg till ny

Samtalsgrupper

Snabbuppringning

Inställningar

Kopiera alla

Ta bort alla

Information

Kalender 20

Lägg till ny

Visa dagsschema

Ta bort senaste

Ta bort alla

Gå till datum

Ange alarmsignal

Anteckning

MEDDELANDEN 21

Nytt meddelande

Skriv SMS

Skriv MMS

Inkorgen 22

Utkorgen

Utkast

Lyssna på röstmeddelande

Informationstjänst

Läs 23

Ämnen

Mallar

Inställningar

SMS

MMS

Röstbrevlådenummer 24

Informationstjänst

Push-meddelanden

MULTIMEDIA	25	Automatisk återuppringning	29	HÄMTAT	33
Kamera		Säkerhetsinställningar		Spel & program	
Videokamera		PIN-kodsbegäran		Spel & program	
Mina foton		Telefonlås	30	Profiler	
Mina videor	26	Tidsgräns för automatiskt knapplås		Bilder	
MP3		Samtalsspärr		Ljud	34
MP3-spelare		Fast nummer		Fillagring	
Spellista	27	Ändra kod			
Inställningar		Nätinställningar		TILLBEHÖR	36
Diktafon		Val av nät			
Inställningar		Bandval	31	TEKNISK INFORMATION	37
Kamera		GPRS-inställning			
Videokamera		Återställ inställningar			
		Minnesstatus			
INSTÄLLNINGAR	28	Internt minne			
Datum och tid		Multimedieminne			
Datum					
Tid		TJÄNST	32		
Telefoninställningar		Internet			
Visa inställningar		Hem			
Tema		Bokmärken			
Språk		Gå till URL			
Samtalsinställningar		Inställningar			
Vidarekoppl.	29	SIM-tjänst			
Svarsläge					
Sänd nummer					
Samtal väntar					
Minutton					

SÄKERHETSINFORMATION

Läs igenom följande information. Att inte ta hänsyn till denna säkerhetsinformation kan vara olagligt eller medföra risk för skada.

EXPONERING FÖR RADIOVÅGOR

Exponering för radiovågor och information om SAR (Specific Absorption Rate)

S5200 är tillverkad enligt gällande säkerhetskrav när det gäller exponering för radiovågor. Dessa krav utgår från riktlinjer som baseras på vetenskapliga rön för tillgodoseende av säkerhetsmarginaler som garanterar säkerheten för alla, oavsett ålder och hälsa.

- ▶ Exponeringsstandarden för trådlösa mobiltelefoner mäts i måttenheten Specific Absorption Rate, eller SAR. SAR har mätts i standardanvändarpositioner när telefonen sänder med högsta certifierade effekt i alla testade frekvensband.
- ▶ LG:s olika telefonmodeller kan ha olika SAR-värde, men de är alla utvecklade för att uppfylla kraven för exponering av radiovågor.
- ▶ Det av ICNIRP (the International Commission on Non-Ionizing Radiation Protection) rekommenderade gränsvärdet för SAR är 2 watt/kg i genomsnitt per tio (10) gram vävnad.

- ▶ Det högsta SAR-värdet som uppmättes för denna telefonmodell när den testades enligt DASY4 för användning vid örat var 0,117 watt/kg (10 g).

SKÖTSEL OCH UNDERHÅLL

VARNING! Använd endast batterier, laddare och tillbehör som är godkända för användning med denna telefon. Annars kan det hända att garantin inte gäller, dessutom kan det vara farligt.

- ▶ Plocka inte isär telefonen. (Eventuella reparationer ska utföras av behörig servicetekniker.)
- ▶ Använd inte telefonen i närheten av elapparater, t.ex. tv- och radioapparater eller datorer.
- ▶ Förvara inte telefonen i närheten av värmekällor som t ex element eller spisar.
- ▶ Tappa inte telefonen i golvet.
- ▶ Utsätt inte telefonen för mekaniska vibrationer eller stötar.
- ▶ Telefonhöljets yta kan skadas om den täcks med plastfilm eller liknande.
- ▶ Rengör telefonens utsida med en torr trasa. (Använd inte lösningsmedel som bensen, thinner eller alkohol.)
- ▶ Utsätt inte telefonen för stora mängder rök eller damm.
- ▶ Förvara inte telefonen i närheten av kreditkort eller resebiljetter, den kan skada informationen på

magnetremsorna.

- ▶ Vassa föremål kan skada displayen.
- ▶ Utsätt inte telefonen för vätska eller fukt.
- ▶ Var försiktig när du använder tillbehör som t ex headset. Rör inte vid antennen i onödan.

NÄR DU FLYGER

Alla mobiltelefoner riskerar att störa elektronik i närheten.

- ▶ Använd till exempel inte telefonen på sjukhus eftersom medicinsk utrustning kan påverkas. Placera aldrig telefonen i närheten av en pacemaker, till exempel i bröstfickan.
- ▶ Mobiltelefoner kan orsaka störningar på vissa hörapparater.
- ▶ Telefonen kan även orsaka mindre störningar på tv-apparater, radio, datorer, osv.

NÄR DU FLYGER

Kontrollera vilka regler som gäller för användning av mobil under bilkörning.

- ▶ Använd inte en handhållen telefon när du kör bil, använd handsfree istället.
- ▶ Ägna all uppmärksamhet på körningen.

- ▶ Använd handsfree-utrustning om sådan finns.
- ▶ Stanna helst bilen när du ska ringa eller ta emot ett samtal.
- ▶ Telefonens radiovågor kan påverka delar av elektroniken i bilen, till exempel bilstereo eller säkerhetsutrustning.
- ▶ Om fordonet du kör är utrustat med airbag får ingen monterad eller sladdlös telefonutrustning vara i vägen för den. Det kan resultera i allvarliga skador på grund av funktionsfel.

SPRÄNGNINGSARBETEN

Använd inte telefonen i närheten av plats där sprängningsarbeten pågår. Följ de säkerhetsföreskrifter som finns.

BRANDFARLIGA MILJÖER

- ▶ Använd inte telefonen på bensinstationer, eller i närheten av bensin eller brandfarliga kemikalier.
- ▶ Transportera eller förvara inte brandfarliga gaser, vätskor eller sprängämnen tillsammans med din mobiltelefon i bilen.

SÄKERHETSINFORMATION

NÄR DU FLYGER

Mobiltelefoner kan orsaka störningar i flygplan.

- ▶ Stäng av din mobiltelefon innan du går ombord.
- ▶ Använd heller inte telefonen på marken utan tillstånd från flygpersonalen.

BARN

Förvara telefonen på ett säkert ställe utom räckhåll för små barn. De smådelar som finns på telefonen kan, om de plockas loss, utgöra en kvävningrisk för barn.

NÖDSAMTAL

Nödsamtal är eventuellt inte tillgängliga i alla mobilnät. Försätt dig därför inte i en beroendesituation där du endast har telefonen att tillgå för att ringa nödsamtal. Kontrollera vad som gäller med nätoperatören.

LADDNING OCH SKÖTSEL AV BATTERIET

- ▶ Du behöver inte ladda ur batteriet helt innan du laddar upp det. Till skillnad från andra batterier påverkas inte batteriets prestanda.
- ▶ Använd endast batterier och batteriladdare från LG. Laddare från LG är konstruerade för att maximera batteriets livslängd.
- ▶ Plocka inte isär batteriet eller kortslut det.
- ▶ Se till att batteriets metallkontakter är rena.
- ▶ Byt ut batteriet när prestandan inte längre är tillräcklig. Batteriet kan laddas hundratals gånger innan det behöver bytas ut.
- ▶ Om batteriet inte har använts under en längre period bör det laddas för att ge full effekt.
- ▶ Utsätt inte batteriladdaren för direkt solljus och använd den inte i utrymmen med hög luftfuktighet, t.ex. badrum.
- ▶ Förvara inte batteriet på varma eller kalla platser, detta kan försämra prestandan.

S5200 ÖVERSIKT

TELEFONENS DELAR

Vy framifrån



1. Headsetkontakt

- ▶ Anslut headset här.

2. Sidoknapparna upp/ned

- ▶ Styr volymen på knappsatstonerna i viloläge när telefonen är öppen.
- ▶ Styr volymen i hörluren under pågående samtal.

3. Skärm

Vy från höger

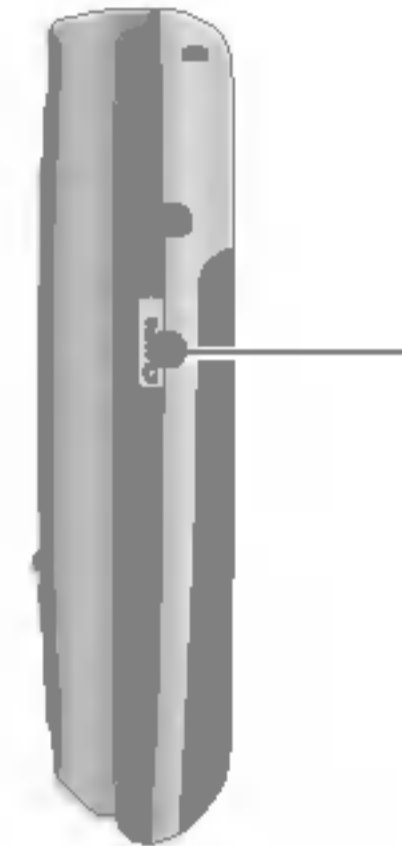

Kamera/MP3

- ▶ Du kan ta bilder när telefonen är stängd. Tryck in och håll ned den här knappen två gånger om du vill aktivera kameraläget. Använd samma knapp till att ta bilder. Använd den yttre skärmen som sökare.

Vy bakifrån

Kameralins

- ▶ Smuts på kameralinsen kan påverka bildkvaliteten negativt.

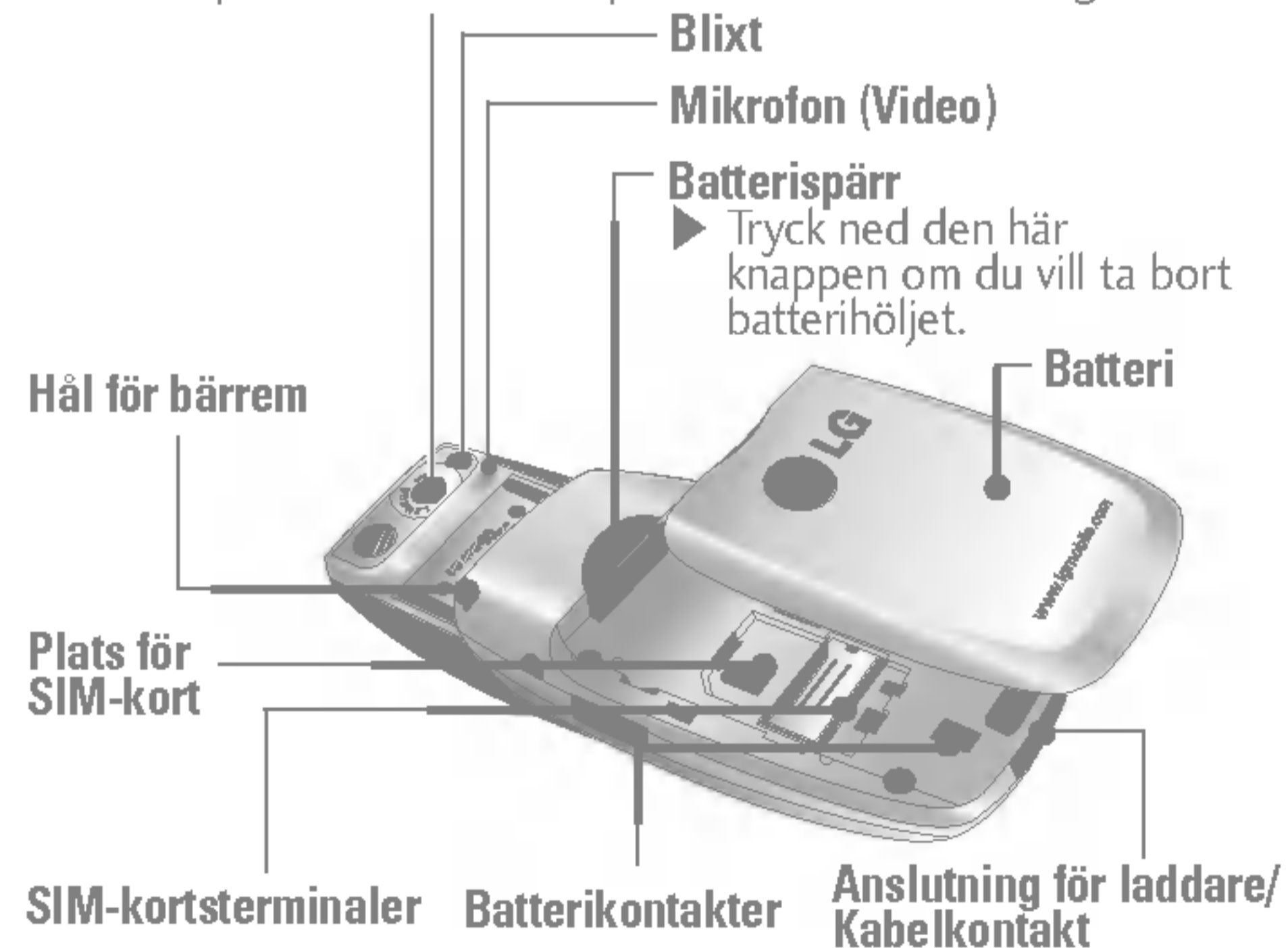

S5200 ÖVERSIKT

Öppen vy

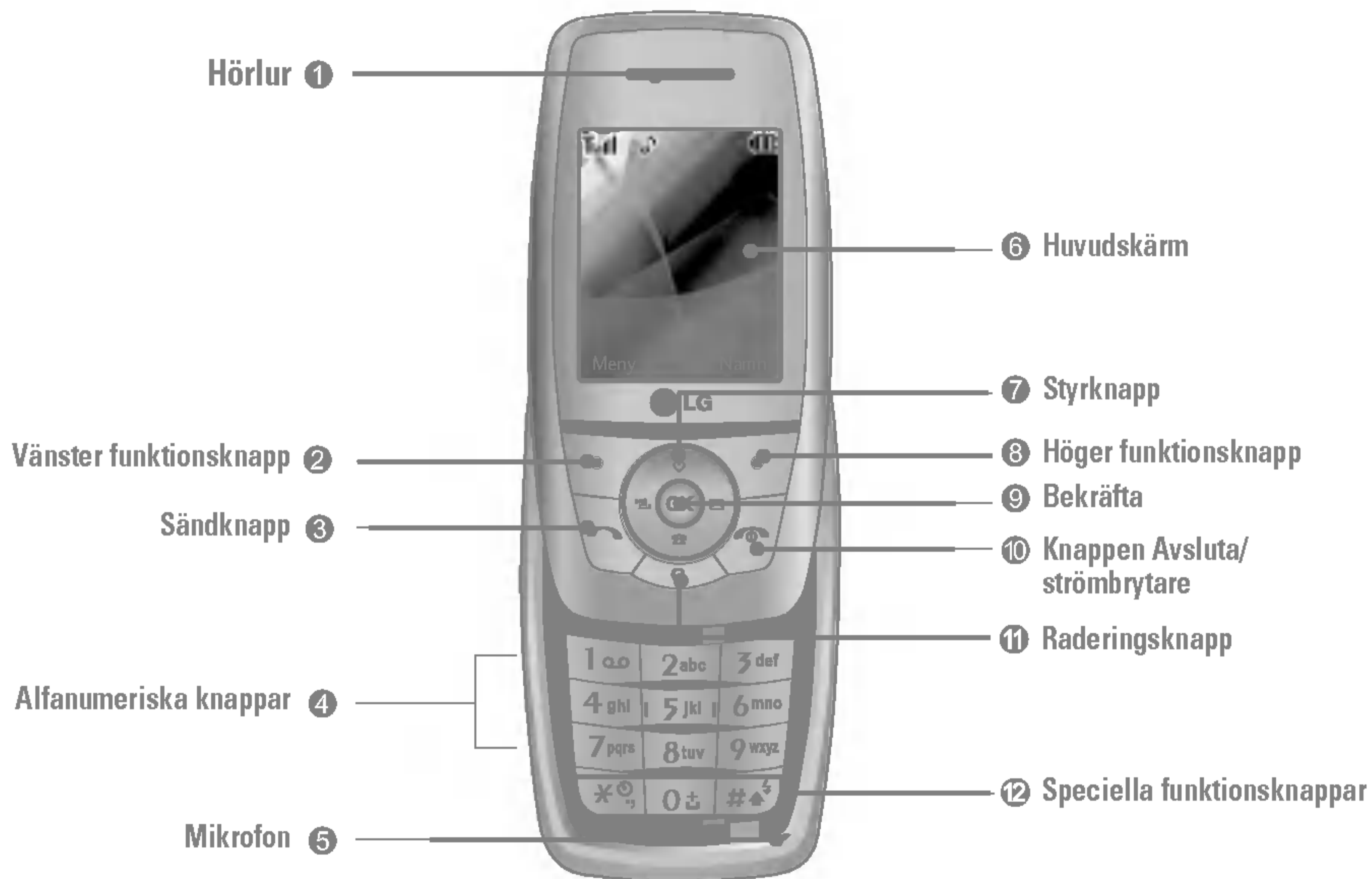

Anmärkning

► Du kan förhindra svårighet med att höra mottagaren genom att skjuta upp luckan när du använder telefonen.

1. Hörlur

2, 8. Vänster funktionsknapp/Höger funktionsknapp: Utlöser den funktion som anges av texten på skärmen rakt ovanför knappen.

3. Sändknapp: Används till att ringa upp ett telefonnummer och svara på inkommande samtal. Du kan också snabbt visa senaste inkommande, utgående och missade samtal genom att trycka på den här knappen i viloläget.

4. Alfameriska knappar: Används till att ange siffror, bokstäver och vissa specialtecken.

5. Mikrofon: Kan stängas av under samtal vid behov av sekretess.

6. Huvudskärm: Visar ikoner för telefonens status, menyposter, webbinformation, bilder och annat i färg.



7. Styrknapp: Används till att bläddra genom menyer och flytta markören.

9. Bekräfta: Används till att välja alternativ och bekräfta åtgärder.

10. Knappen Avsluta/strömbrytare: Används till att avsluta eller avvisa ett samtal och även till att återgå till viloläget. Håll ned den här knappen när du vill slå på/av telefonen.

11. Raderingsknapp: Används till att radera ett tecken för varje tryckning. Håll ned knappen om du vill radera allt du skrivit in. Använd den här knappen till att återgå till föregående skärmbild.

12. Speciella funktionsknappar





- ▶  : Om du håller ned den här knappen länge får du fram prefixet "+" för utlandssamtal.
- ▶  : Medan du slår in ett telefonnummer kan du trycka ned den här knappen länge för att infoga en paus.

S5200 ÖVERSIKT

DISPLAYEN

I tabellen nedan beskrivs ett antal indikatorer och ikoner som visas på telefonens skärm.

Symboler

Symbol	Beskrivning
	Visar signalstyrkan i mobilnätet på den aktuella platsen. *
	Samtal är uppkopplat.
	Visar att du använder en roamingtjänst.
	Du kan använda GPRS.
	Alarmklockan har ställts in och är PÅ.

Anmärkning

- *Samtalskvaliteten kan variera beroende på nättäckningen. När signalstyrkan markeras med mindre än två streck kan det periodvis bli tyst i luren, samtalet kan brytas eller så kan ljudet försämrats. Använd streckmarkeringarna för nätverk som en indikator för hur bra täckningen är. När inga streck visas har du ingen täckning alls, vilket innebär att du inte kan ansluta till nätverket och använda telefonen till någon tjänst (samtal, meddelanden etc.).

Symbol	Beskrivning
	Visar batteriets laddningsnivå.
	Du har fått ett textmeddelande.
	Du har fått ett röstmeddelande.
	Profilen Endast vibration är aktiv.
	Profilen Hög är aktiv.
	Profilen Tyst är aktiv.
	Profilen Headset är aktiv.
	Profilen Allmän är aktiv.
	Visar att du kan använda pushmeddelanden.
	Visar att mobilen är uppkopplad till WAP.
	Visar att du är ansluten med GPRS.
	Kalendernotering.
	Samtal är vidarekopplade
	Bluetooth är aktiverat

Obs

- När batteristatusen anges som låg kan du eventuellt inte använda kamera- eller multimediafunktionerna.
- När du använder multimediafunktionen kan batteristatusen ändras.

SÄTTA I SIM-KORTET OCH BATTERIET

Stäng av mobilen innan du tar ur batteriet.

1. Ta ur batteriet.

Håll i batteriets övre kant och ta ut batteriet ur batterifacket.



Anmärkning

- Om mobilen är påslagen när batteriet tas ur kan det skadas.

2. Installera SIM-kortet.

Placera SIM-kortet i hållaren. Skjut in SIM-kortet i SIM-korthållaren. Se till att SIM-kortet är ordentligt isatt och att kontaktytan i guld är vänd nedåt. Om du vill ta ut SIM-kortet trycker du det lätt nedåt och drar det i motsatt riktning.

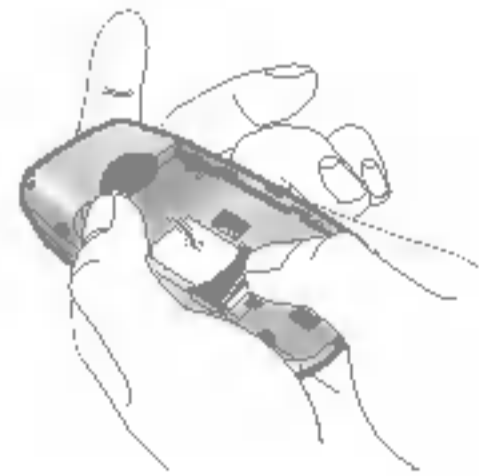

Insättning av SIM-kort

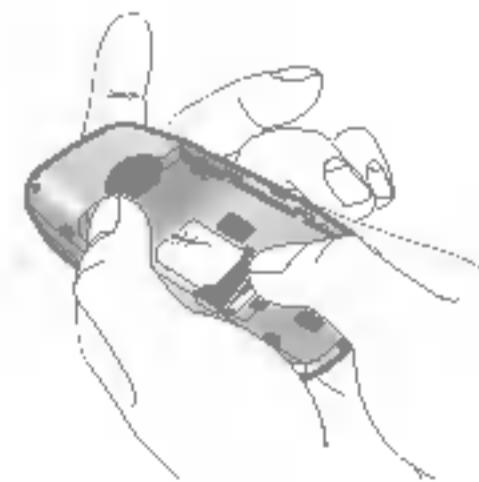

Borttagning av SIM-kort

Varning!

- SIM-kortets metallkontakter kan lätt skadas av repor. Var därför försiktig när du hanterar och sätter i SIM-kortet. Följ anvisningarna som följer med SIM-kortet.

3. Installera batteriet.



LADDA BATTERIET

Innan du kan ansluta batteriladdaren till mobilen måste du först sätta i batteriet.

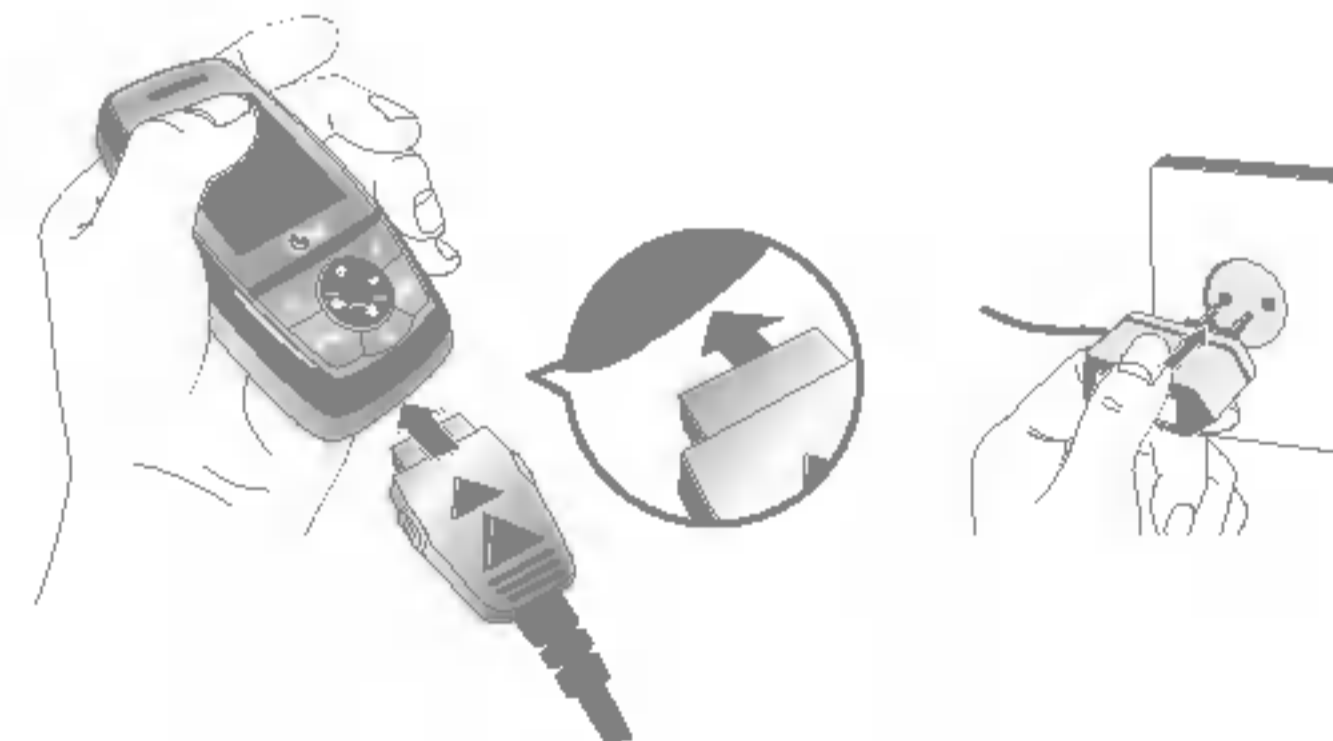

1. Med pilen mot dig som bilden visar, skjuter du in kontakten på batteriladdaren i uttaget i telefonens nederdel tills den klickar på plats.

KOMMA IGÅNG

2. Anslut batteriladdarens stickkontakt till ett nätuttag. Använd endast batteriladdaren som medföljer mobilen.
3. När batteriet är fulladdat stannar staplarna på batteriindikatorn.

Varning!

- ▶ Använd inte våld när du sätter i kontakten eftersom detta kan skada telefonen eller batteriladdaren.
- ▶ Om du använder en batteriladdare utomlands måste du använda en tillhörande kontaktadapter för rätt konfiguration.
- ▶ Ta inte bort batteriet eller SIM-kortet under pågående laddning.
- ▶ Dra ur strömsladden och laddaren vid åskväder för att undvika elektriska stötar eller brand.
- ▶ Se till att batteriet inte kommer i kontakt med vassa föremål, t.ex. naglar eller ett djurs tänder. Det kan medföra brandrisk.
- ▶ Du får inte ringa eller ta emot samtal när telefonen laddas, eftersom det kan orsaka kortslutning och/eller elektriska stötar eller brand.

KOPPLA BORT BATTERILADDAREN

Koppla bort batteriladdaren från telefonen genom att trycka in kontaktens sidoknappar såsom bilden visar.

1. När laddningen är klar stoppas de rörliga staplarna för batterisymbolen och "Fullt" visas på skärmen.
2. Ta bort nätadaptern från strömuttaget. Koppla bort batteriladdaren från mobilen genom att trycka in kontaktens sidoknappar såsom bilden visar.



Anmärkning

- ▶ Kontrollera att batteriet är fulladdat innan du använder telefonen första gången.
- ▶ Ta inte ut batteriet eller SIM-kortet under pågående laddning.
- ▶ Om batteriet inte är helt laddat stänger du av och på telefonen med strömbrytaren och laddar batteriet. Ta loss och sätt tillbaka batteriet och ladda batteriet igen.

Skriva text

Du kan skriva både siffror och bokstäver med knappsatsen. När du t.ex. sparar namn i adressboken, skriver meddelanden och skapar händelser i kalendern måste du skriva text.

Det finns flera olika sätt att skriva in text:

T9

Med T9 kan du skriva hela ord med bara en knapptryckning. Varje knapp har flera bokstäver. Det du skriver jämförs med en ordlista som automatiskt "gissar" vilket ord du vill skriva. Det går betydligt snabbare att skriva text i detta läge.

ABC

I ABC-läge skriver du en bokstav i taget genom att trycka en, två, tre eller fyra gånger på en knapp tills rätt bokstav visas på displayen.





123 (sifferläge)

Du skriver in siffror med en knapptryckning per siffra. För att växla till 123-läge i ett textfält, tryck på  tills 123-läget visas.

Välja textläge



1. När du befinner dig i ett textfält visas vilket textläge som är aktivt längst ned till höger på displayen.
2. Tryck på  om du vill byta läge. De tillgängliga lägena ändras.

Använda T9-läget

1. När du använder T9-läget börjar du skriva ett ord genom att trycka på knapparna  till . Tryck på en knapp för varje bokstav.
2. Skriv hela ordet först och redigera och radera sedan eventuella tecken som beror på feltryckning.
3. Avsluta varje ord med ett blanksteg genom att trycka på knappen . Ta bort bokstäver genom att trycka på . Tryck in och håll ned  när du vill radera hela ord.

Använda ABC-läget

Använd knapparna  till  för att skriva in din text.

1. Tryck på den knapp som motsvarar den bokstav du vill skriva.
2. För mellanslag, tryck en gång på . För att radera en bokstav, tryck . Tryck på radera  och håll knappen intryckt om du vill radera allt du skrivit.

textinmatningsläge

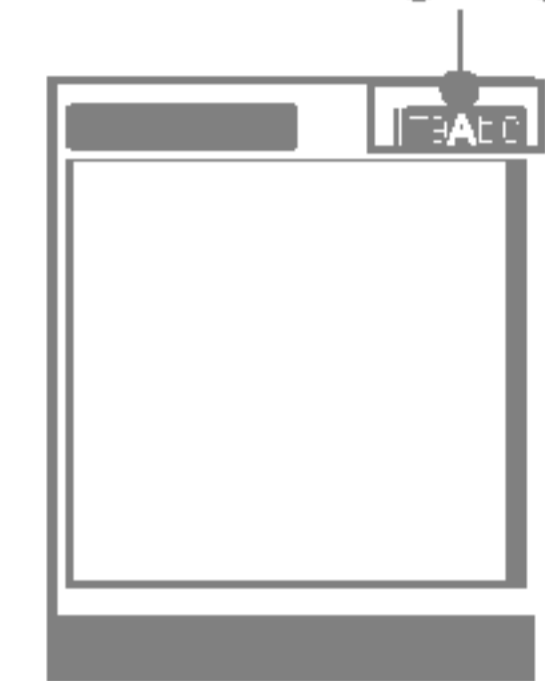

ANVÄNDNING

Anmärkning

- I tabellen nedan kan du läsa om de tecken som du kan välja med de alfanumeriska knapparna.

Knapp	Bokstäver och tecken	
	Versaler	Gemener
	.,/?!-: ' " 1 @	.,/?!-: ' " 1 @
	ABC2ÄÅÄÄÄÄÆÇ	abc2äåääääæç
	DEF3ËÈÉÊ	def3ëèéê
	GHI4ÏÎÍÏĜ	ghi4ïîíïğ
	JKLM5	jkl5
	MNO6ŃÖØÒÓÔÕŒ	mno6ńöøòóôõœ
	PQRS7ßŞ	pqrs7ßş
	TUV8ÜÙÚÛ	tuv8üùúû
	WXYZ9	wxyz9
	Mellanslag 0	Mellanslag 0

123 - skriva siffror i textläge

Välj 123-läget för att skriva siffror i ett textmeddelande (till exempel ett telefonnummer).

Tryck på de knappar som anger siffrorna som ska skrivas och ändra sedan manuellt tillbaka till önskat textläge. Du kan snabbt växla mellan bokstäver och siffror genom att trycka på och hålla ned knappen ().

MENYTRÄD

1. Profiler
1.1 Endast vibration
1.2 Tyst
1.3 Allmänt
1.4 Högt
1.5 Headset
2. Samtalslistor
2.1 Missade samtal
2.2 Mottagna samtal
2.3 Uppringda samtal
2.4 Rensa senaste samtal
2.5 Samtalskostnad
2.6 GPRS-information
3. Nytt & Nöje
3.1 Alarmklocka
3.2 Bluetooth
3.3 Miniräknare
3.4 Enhetskonverterare
3.5 Världstid
3.6 Modem

4. Kalender
4.1 Namn
4.2 Kalender
4.3 Anteckning
5. Meddelanden
5.1 Nytt meddelande
5.2 Inkorgen
5.3 Utkorgen
5.4 Utkast
5.5 Lyssna på röstmeddelande
5.6 Informationstjänst
5.7 Mallar
5.8 Inställningar
6. Multimedia
6.1 Kamera
6.2 Videokamera
6.3 Mina foton
6.4 Mina videor
6.5 MP3
6.6 Diktafon
6.7 Inställningar

7. Inställningar
7.1 Datum och tid
7.2 Telefoninställningar
7.3 Samtalsinställningar
7.4 Säkerhetsinställningar
7.5 Nätinställningar
7.6 GPRS-inställning
7.7 Återställ inställningar
7.8 Minnesstatus
8. Tjänst
8.1 Internet
8.2 SIM-tjänst
9. Hämtat
9.1 Spel & program
9.2 Bilder
9.3 Ljud
9.4 Fillagring

PROFILER

AKTIVERA

MENY 1.X.1

1. Listan med profiler visas.
2. Välj den profil du vill aktivera och tryck på vänster valknapp  [Val] eller OK-knappen.
3. Välj därefter **Aktivera**.

ANPASSA

MENY 1.X.2

Bläddra till önskad profil i Profillistan. Tryck på den vänstra funktionsknappen  eller OK och välj sedan Anpassa. Följande alternativ visas.

- ▶ **Signaltyp för inkommande:** Välj signaltyp för inkommande samtal.
- ▶ **Ringsignal:** Välj den ringsignal du önskar i listan.
- ▶ **Ringsignalsvolym:** Justerar volymen för ringsignalen.

Obs

- ▶ Maxvolymen när mappen är öppen är ställd till 3 för att förhindra hörselskador.
- ▶ **Signaltyp för meddelanden:** Välj signaltyp för meddelanden.
- ▶ **Meddelandesignal:** Välj vilken signal som ska varsla om att du fått ett nytt meddelande.
- ▶ **Tangentton:** Välj önskat ljud från listan.

- ▶ **Tangentvolym:** Justerar volymen för knapptoner.
- ▶ **Slide ton:** Anpassa lucksignalen efter den miljö du befinner dig i.
- ▶ **Ljudeffektvolym:** Justerar volymen för ljudeffekter.
- ▶ **Volym för på/av:** Justerar volymen för på-/avtonen
- ▶ **Automatiskt svar:** Den här funktionen kan bara aktiveras när telefonen är ansluten till handsfree eller headset.
 - **Av:** Telefonen svarar inte automatiskt.
 - **Efter 5 sekunder:** Telefonen svarar automatiskt efter fem sekunder.
 - **Efter 10 sekunder:** Telefonen svarar automatiskt efter tio sekunder.



ÄNDRA NAMN

MENY 1.X.3

Du kan ändra namn på en profil och kalla den vad du vill.

Anmärkning

- ▶ Du kan inte ändra namn på Endast vibration, Tyst eller Headset.

1. För att ändra namn på en profil, bläddra till önskad profil och välj **Ändra namn** .
2. Skriv in önskat namn och tryck på OK-knappen eller vänster valknapp  [OK].

MISSADE SAMTAL

MENY 2.1

Med det här alternativet kan du visa de tio senaste obesvarade samtalen.

MOTTAGNA SAMTAL

MENY 2.2

Med det här alternativet kan du visa de tio senaste mottagna samtalen.

UPPRINGDA SAMTAL

MENY 2.3

Med det här alternativet kan du visa de 20 senaste utgående samtalen (uppringda nummer eller nummer du försökt ringa till).

RENSA SENASTE SAMTAL

MENY 2.4

Med det här alternativet kan du radera listorna över **missade samtal** och **mottagna samtal**. Du kan radera listorna över **uppringda samtal** och **alla samtal** samtidigt.

SAMTALSKOSTNAD

MENY 2.5

Samtalslängd (Meny 2.5.1)

Med den här funktionen kan du visa samtalstiden för inkommande och utgående samtal. Du kan även nollställa samtalsmätarna.

Visa samtalskostnad (Meny 2.5.2)

Här kan du kontrollera kostnaden för det senaste samtalet, alla samtal, saldo och nollställa kostnader. PIN2-koden krävs för att nollställa kostnader.

Inställningar (Meny 2.5.3) (SIM-beroende)

- ▶ **Ange tariff:** Du kan ställa in valuta och kostnad per markering. Kontakta din operatör för prisinformation. Du måste ha tillgång till PIN2-koden för att kunna välja valuta eller kostnad per markering.
- ▶ **Ange kredit:** Med den här funktionen kan du begränsa din totala samtalskostnad till ett visst antal markeringar. Om du väljer **Läs** visas antalet återstående markeringar. Om du väljer **Ändra** kan du ändra maxantalet markeringar.
- ▶ **Automatisk visning:** Med den här funktionen kan du automatiskt visa kostnaden för det senaste samtalet. Om funktionen är **På** visas den senaste kostnaden när samtalet avslutas.

GPRS-INFORMATION

MENY 2.6

Med den här funktionen kan du kontrollera hur mycket data som överförs via nätet med GPRS. Du kan även se hur lång tid du varit uppkopplad.

Samtalslängd (Meny 2.6.1)

Du kan se längden på **Senaste samtal** och **Alla samtal**. Du kan även nollställa samtalsmätarna.

Datavolym (Meny 2.6.2)

Du kan kontrollera **Skickade**, **Mottagna** eller **Alla** datamängder samt använda funktionen **Nollställ alla**.

NYTTA & NÖJE

ALARMKLOCKA

MENY 3.1

Du kan ställa in upp till fem alarmklockor som ringer vid inställda klockslag.

BLUETOOTH

MENY 3.2

Med Bluetooth kan kompatibla mobila enheter, kringutrustning och datorer som befinner sig i närheten av varandra kommunicera direkt utan kablar. Den här telefonen stöder inbyggd Bluetooth-anslutning. På så sätt kan den anslutas till kompatibla Bluetooth-headset, datorprogram och så vidare. När du tar emot data från en annan Bluetooth-enhet begär telefonen en bekräftelse. När överföringen är bekräftad kopieras filen till din telefon. Beroende på filtyp lagras filen i någon av följande mappar:

- ▶ **MP3-fil:** mappen MP3 (meny 6.5.2)
- ▶ **Videofil (.3GP):** videomappen (meny 6.4)
- ▶ **Telefonbokskontakter (.VCF):** telefonbok (meny 4.1.1)
- ▶ **Övriga filer:** fillagringsmappen (meny 9.4)

Obs

- ▶ På grund av ett kompatibilitetsproblem kan det hända att vissa enheter inte stöder den här funktionen.

Ihopkopplade enheter (Meny 3.2.1)

Du kan visa alla enheter som är kompatibla med din Bluetooth-telefon.

Handsfree-enheter (Meny 3.2.2)

Du kan visa en lista över de handsfree-enheter som är kompatibla med Bluetooth-telefonen.

Inställningar (Meny 3.2.3)

Du kan lägga till ny Bluetooth-enhet. Om du redan lagt till enheter kan du koppla ihop dessa genom att slå in lösenordet, vanligen 0000.

MINIRÄKNARE

MENY 3.3

Kalkylatorn har räknesätten +, -, x, / : **addition, subtraktion, multiplikation och division.**

ENHETSKONVERTERARE

MENY 3.4

Med den här funktionen kan du omvandla olika måttenheter till andra enheter.

VÄRLDSTID

MENY 3.5

Visar lokal tid för världens största städer.

MODEM

MENY 3.6

Du kommer åt nätverkstjänsterna via Modem. Om du vill använda PCsync, Contents banks och Internet Cube öppnar du menyn och aktiverar modemmet. Därefter ansluter du USB-kabeln.

NAMN

MENY 4.1

Sök (Meny 4.1.1) (Ringa upp från telefonboken)

1. Välj **Sök** genom att trycka på den vänstra funktionsknappen  [Val] eller [OK].
2. Välj  [Val] om du vill ändra, radera, kopiera ett telefonnummer eller lägga till röstuppringning till ett telefonnummer. Följande meny visas.

Lägg till ny (Meny 4.1.2)



För att lägga till ett namn och telefonnummer i telefonboken.

1. Välj **Lägg till ny** genom att trycka på den vänstra funktionsknappen  [Val] eller [OK].
2. Välj det minne du vill spara i: **SIM-kort** eller **Mobil**. Om du väljer **Mobil** måste du välja vilket nummer som ska vara huvudnummer.



Samtalsgrupper (Meny 4.1.3)

Du kan ange upp till 20 personer per samtalsgrupp. Mobilen har plats för sju samtalsgrupper.

Snabbuppringning (Meny 4.1.4)

Du kan koppla valfri knapp mellan  och  med namn i namnlistan. Därefter kan du ringa upp direkt genom att hålla knappen intryckt.

Inställningar (Meny 4.1.5)

1. Tryck på  [Namn] i passningsläge.
2. Bläddra till **Inställningar** och trycks  [Val].

Kopiera alla (Meny 4.1.6)

Du kan kopiera/flytta nummer från **SIM-kortsminnet** till telefonminnet och tvärt om.

Ta bort alla (Meny 4.1.7)

Du kan radera alla poster i **SIM-kort**, **Mobil**. Funktionen kräver säkerhetskod.

Information (Meny 4.1.8)

- ▶ **Tjänstnummer:** Använd den här funktionen för att visa en lista med tjänster som tillhandahålls av operatören (om SIM-kortet stödjer det).
- ▶ **Memory Status:** Med den här funktionen kan du se hur mycket ledigt och använt minne det finns i telefonboken.
- ▶ **Eget nummer (om SIM-kortet stöder funktionen):** Du kan spara och kontrollera ditt eget nummer på SIM-kortet.

KALENDER

KALENDER

MENY 4.2

Från den här menyn öppnas kalendern. Högst upp på skärmen visas datum. När du anger ett nytt datum så markeras det i kalendern. En fyrkantig markör används för att hitta den aktuella dagen. Om du ser ett streck under kalendern finns det ett schema eller en anteckning för den dagen.

Om du vill ändra dag, månad och år.

Knapp	Beskrivning	Knapp	Beskrivning
	Varje år		Varje vecka
	Varje månad		Varje dag

I Kalenderläget har du följande alternativ om du trycker på den vänstra funktionsknappen  [Alternativ].

Lägg till ny (Meny 4.2.1)

Du kan lägga till ett nytt schema för det valda datumet. Ange ämnet och tryck sedan på den vänstra funktionsknappen  [OK].

Visa dagsschema (Meny 4.2.2)

Du kan använda ett detaljerat schema som visar hela innehållet i det schema som du har konfigurerat.

Ta bort senaste (Meny 4.2.3)

Raderar gamla kalendernoteringar.

Ta bort alla (Meny 4.2.4)

Här kan du radera alla anteckningar.

Gå till datum (Meny 4.2.5)



Ange önskat datum så visas det.

Ange alarmsignal (Meny 4.2.6)

Om du ställer in alarmet används den alarmsignal som du anger.

ANTECKNING

MENY 4.3

1. Välj anteckningen genom att trycka på den vänstra funktionsknappen  [OK].
2. Om den är tom lägger du till en ny genom att trycka på den vänstra funktionsknappen  [Lägg till].
3. Ange anteckningen och tryck sedan på den vänstra funktionsknappen  [OK].

Anmärkning

- Om du vill ändra textinmatningsläget trycker du på  tills önskat läge visas.



Tryck på menytangenten () och välj Meddelanden med bläddringsknapparna.

NYTT MEDDELANDE

(MENY 5.1)

Skriv SMS (Meny 5.1.1)

Telefonen har funktioner för röstmeddelanden och SMS-meddelanden. Röst- och SMS-meddelanden är tjänster som tillhandahålls av nätoperatören. Kontakta din nätoperatör för mer information.

När symbolen  visas har du fått ett röstmeddelande. När symbolen  visas har du fått ett nytt textmeddelande. Om meddelandeminnet är fullt visas ett meddelande och symbolen blinkar. Du kan då inte ta emot nya meddelanden. Använd alternativet Ta bort på menyn Inkorg och ta bort gamla meddelanden. När det finns utrymme i meddelandeminnet skickas SMS-meddelanden som tidigare inte kunnat tas emot till din telefon (så länge det finns tillräckligt med utrymme).

1. Skriv in ditt meddelande. Information om hur du skriver in text finns på sidorna 25-28 (Skriva text).
2. När du är klar med meddelandet väljer du önskat alternativ och trycker på den vänstra funktionsknappen [Val].
3. Du kan även skicka bilagor genom att trycka på den högra funktionsknappen [Bifoga] medan du skriver ett meddelande.

Skriv MMS (Meny 5.1.2)

Ett multimedie-meddelande kan innehålla text, bilder och/eller ljudklipp. Den här funktionen kan endast användas om din nätoperatör eller tjänsteleverantör tillhandahåller tjänsten. Endast enheter som har kompatibla multimedie-meddelande- eller e-postfunktioner kan ta emot och skicka multimedie-meddelanden.

1. Skriv textmeddelandet. Med den högra funktionsknappen kan du infoga symboler, nummer och smiley-tecken eller använda T9-inmatningsläget. När du har skrivit klart textmeddelandet trycker du på den vänstra funktionsknappen [OK].
2. Lägg till en bild och/eller ljud. Du kan flytta till nästa avsnitt med upp/nedknappen.
3. Du kan lägga till ett bildspel genom att flytta markören till  vänstra funktionsknappen [Välj]. Du kan även lägga till ett bildspel genom att använda den högra funktionsknappen [Meny].
4. Tryck på den vänstra funktionsknappen [Val]. Du kan välja mellan följande alternativ:
5. Tryck på den högra funktionsknappen [Infoga]. Du kan infoga en symbol, ett foto, en Ta bild, ljud och ett röstmeddelande.

MEDDELANDEN

INKORGEN

MENY 5.2

När du får ett meddelande varskos du med en signal. Alla meddelanden sparas i Inkorgen.

Symbolerna visar vilken typ av meddelande du fått. Se symbollistan.

SIM-meddelande

- ▶ SIM-meddelanden är meddelanden som sparas på SIM-kortet. Du kan överföra de här meddelandena till mobilen.

UTKORGEN

MENY 5.3

Här kan du se skickade och ej skickade meddelanden. För skickade meddelanden visas leveransstatus.

UTKAST

MENY 5.4

Med hjälp av den här menyn kan du ställa in upp till fem MMS som du använder ofta. På den här menyn visas listan med förinställda MMS.

LYSSNA PÅ RÖSTMEDDELANDE

MENY 5.5

Den här menyn ger dig snabbt åtkomst till din röstbrevlåda (om du har en sådan hos nätoperatören). Innan du kan använda den här funktionen måste du ange röstservernumret som du får av nätoperatören.

När ett nytt röstmeddelande har kommit visas symbolen  på skärmen. Kontrollera vilka tjänster nätoperatören erbjuder så att du kan ställa in telefonen på rätt sätt.

INFORMATIONSTJÄNST (BEROENDE PÅ NÄTVERK OCH ABONNEMANG)

MENY 5.6

Informationsmeddelanden är textmeddelanden som sänds ut av nätoperatören till användare av mobiltelefoner. Meddelandena innehåller allmän information om exempelvis väder, trafik, taxi, apotek eller aktiekurser. Varje typ av information har ett eget nummer som du kan få från nätoperatören. När du fått ett informationsmeddelande talar ett popupmeddelande om att ett nytt meddelande mottagits eller så visas informationsmeddelandet direkt. I viloläget är följande alternativ tillgängliga för visning av informationsmeddelanden.

Läs (Meny 5.6.1)

När du har fått ett informationsmeddelande och väljer Läs visas det på displayen.

Ämnen (Meny 5.6.2)

Du skapar nya ämnen genom att trycka på den vänstra funktionsknappen [Val] och välj sedan **Lägga till nytt**. Om du redan har ämnen kan du avaktivera, redigera eller ta bort dem med den vänstra funktionsknappen [Val].

MALLAR

MENY 5.7

Det finns två fördefinierade meddelanden i listan. Du kan visa och redigera mallmeddelandena eller skapa nya meddelanden. Det finns två typer av mallar tillgängliga: text och multimedia.

INSTÄLLNINGAR

MENY 5.8

SMS (Meny 5.8.1)

► Meddelandetyp:

Text, Röst, Fax, Personsökare (nationellt), X.400, E-post, ERMES

Meddelandetypen är vanligtvis inställd på **Text**. Du kan ändra texten till andra format. Kontakta din operatör för mer information om denna funktion.

- **Giltighetsperiod:** Med den här nättjänsten kan du ange hur länge du vill att dina meddelanden ska sparas i meddelandecentralen.
- **Statusrapport:** Om du väljer Ja kan du kontrollera om ditt meddelande har skickats eller ej.
- **Mottagaravgift:** När ett meddelande har skickats kan mottagarna svara och belasta din telefonräkning med kostnaden. Det är inte alla nätoperatörer som har stöd för den här funktionen.
- **SMS-center:** Här ställer man in adressen till SMS-centralen.

MMS (Meny 5.8.2)

- **Prioritet:** Du kan ställa in prioritet för det meddelande som du har valt.
- **Giltighetsperiod:** Med den här nättjänsten kan du ange hur länge du vill att dina meddelanden ska sparas i meddelandecentralen.
- **Statusrapport:** Om du väljer Ja kan du kontrollera om ditt meddelande har skickats eller ej.
- **Automatisk hämtning:** Om du väljer **På** får du MMS automatiskt. Väljer du **Av** får du bara ett underrättelsemeddelande i inkorgen och sedan kan du välja om du vill ta emot meddelandet. Om du endast väljer hemnätverk får du MMS beroende på hemnätverk.

MEDDELANDEN

► **Nätinställningar:** När du ställer in MMS server, så kan du ange URL för den.

► **Tillåten typ**

Personlig: Personligt meddelande.

Annonser: Kommersiellt meddelande.

Information: Viktig information.

Röstbrevlådenummer (Meny 5.8.3)

Du kan ta emot röstmeddelanden om denna funktion stöds av operatören. När ett nytt röstmeddelande tas emot visas symbolen på displayen. Kontakta operatören för att få information om hur tjänsten fungerar så att du kan ställa in din mobil på rätt sätt.

Informationstjänst (Meny 5.8.4)

► **Ta emot**

Ja: Om du väljer detta alternativ tar mobilen emot informationsmeddelanden.

Nej: Om du väljer detta alternativ tar mobilen inte emot informationsmeddelanden.

► **Signal**

Ja: Din mobil avger en ljudsignal när du har fått ett informationsmeddelande.

Nej: Din mobil avger inte en ljudsignal när du har fått ett informationsmeddelande.

► **Språk**

Du kan välja språk genom att trycka på [Av/På].

Push-meddelanden (Meny 5.8.5)

Här kan du ställa in om du vill ta emot ett meddelande eller ej.

KAMERA

MENY 6.1

Med det här programmet kan du ta stillbilder. När du trycker på den vänstra funktionsknappen [Val] visas en snabbmeny med följande alternativ.

- ▶ **Ljusstyrka:** Här bestäms ljusstyrkan.
- ▶ **Storlek:** Här bestäms bildens storlek.
- ▶ **Timer:** Här bestäms fördröjningstiden.
- ▶ **Kvalitet:** Här bestäms bildkvaliteten.
- ▶ **Vitbalans:** Du kan ändra inställningarna i enlighet med miljön.
- ▶ **Album:** Här visas stillbilder som tagits.
- ▶ **Avsluta:** Så här går du ur kameraläget.
- ▶ **Mode:** Här bestäms om funktionen för multibildsfotografering ska aktiveras.
- ▶ **Effekt:** Här bestäms vilken effekt som ska användas i bilden.
- ▶ **Blixt:** Här bestäms om blixt ska användas eller inte.
- ▶ **Zoom:** Här bestäms zoomningsgraden.

Obs

- ▶ Rambildtagning fungerar endast i upplösningen 128 x 160 Pixlar.

VIDEOKAMERA

MENY 6.2

Med det här programmet kan du spela in en videosekvens. När du trycker på den vänstra funktionsknappen [Val] visas en snabbmeny med följande alternativ.

- ▶ **Ljusstyrka:** Här bestäms ljusstyrkan.
- ▶ **Storlek:** Här bestäms bildens storlek.
- ▶ **Timer:** Här bestäms fördröjningstiden.
- ▶ **Kvalitet:** Här bestäms kvaliteten på videoklippet.
- ▶ **Vitbalans:** Du kan ändra inställningarna i enlighet med miljön.
- ▶ **Inspelningstid:** Här bestäms inspelningstiden.
- ▶ **Album:** Med denna spelas inspelade videoklipp upp.
- ▶ **Avsluta:** Så här går du ur videokameraläget.
- ▶ **Effekt:** Här bestäms vilken effekt som ska användas i videoklippet.
- ▶ **Blixt:** Här bestäms om blixt ska användas eller inte.
- ▶ **Zoom:** Här bestäms zoomningsgraden.

MINA FOTON

MENY 6.3

Du kan visa och skicka bilder. Du kan ställa in fönstret som bakgrund.

MINA VIDEOR

MENY 6.4

Du kan spela upp och skicka video.

MP3

MENY 6.5

S5200 har en inbyggd MP3-spelare. Du kan lyssna på MP3-musikfiler på ett minne i telefonen med hjälp av ett kompatibelt headset eller via den interna högtalaren.

Musikspelaren har funktioner för:

- ▶ **MPEG-1 Layer III:** Samplingsfrekvens på upp till 48 kHz
Bithastighet från 32 kbit/s upp till 192 kbit/s, stereo
- ▶ **MPEG-2 Layer III:** Samplingsfrekvens på upp till 24 kHz,
Bithastighet från 32 kbit/s upp till 160 kbit/s, stereo
- ▶ **AAC:** ADIF- och ADTS-format (samplingsfrekvens på upp till 48 kHz)

Anmärkning

- ▶ S5200 har inte funktioner för den rörliga hastigheten för MP3- och AAC-filer. Du kan därför inte ändra filen från VBR MP3- till AAC-format.

Du kan överföra MP3-filer från en kompatibel dator till minnet i telefonen med hjälp av LG Contents Bank som finns på den medföljande CD-ROM-skivan.

Anmärkning

- ▶ Datorn måste ha operativsystemet Windows 98 SE, Windows ME, Windows 2000 eller Windows XP installerat.
- ▶ Förutom att du kan hämta MP3-filerna till telefonen kan du med hjälp av USB-kabeln överföra de bilder som du har tagit med telefonen till datorn. Du kan även hantera telefonbok, kalender och anteckningar på datorn. Tala med en auktoriserad återförsäljare angående tillbehörens tillgänglighet.
- ▶ Om du vill hämta MP3-filer i Windows 2000 bör du ange följande mappalternativ på datorn: *Webbvy Använd standardmapparna för Windows (I)*.

MP3-spelare (Meny 6.5.1)

1. Tryck på MP3-meny och välj MP3-spelare.
 2. Öppna följande menyer genom att trycka på den vänstra funktionsknappen  [Alternativ].
- ▶ **Visa spellista:** Du kan visa spellistan samtidigt som du lyssnar på musik.
 - ▶ **Repetera stycke:** Den aktuella musikens särskilda område upprepas när du väljer PÅ på menyn.
 - ▶ **Välj som ringsignal:** På den här menyn kan du ställa in en MP3-fil som ringsignal. Du kan också ställa in en MP3-fil som ringsignal i Profiler.

► Inställningar

- **Equalizer:** På den här menyn kan du justera olika miljöer vid musikuppspelning. Telefonen har fyra förinställda menyer. När du öppnar den här menyn kan du visa aktuellt värde för equalizern.
- **Spelläge:** På den här menyn kan du anpassa spelläget.
- **Ange blandning:** Du kan lyssna på all MP3-musik i slumpmässig ordning.
- **Visuell effekt:** Du kan välja meny för visuell effekt: Ljus, Studs och Gitarrist. På den här menyn kan du ändra bakgrund för huvudskärm och yttre skärm vid uppspelning av MP3-filer.

Spellista (Meny 6.5.2)

På den här menyn kan du visa hela spellistan. Du kan flytta spår genom att trycka på navigationsknappen.

Anmärkning

- Musiken är copyrightskyddad i internationella avtal och nationella copyrightlagar. Du måste kanske erhålla tillstånd eller en licens för att reproducera eller kopiera musik. I vissa länder är det förbjudet i lag att som privatperson kopiera copyrightskyddat material. Kontrollera vilka lagar som gäller i respektive land gällande sådant material.

Inställningar (Meny 6.5.3)

På den här menyn kan du ställa in följande poster: Equalizer, Spelläge, Ange blandning och Visuell effekt.

DIKTAFON

MENY 6.6

Med diktafonfunktionen kan du göra upp till 10 röstinspelningar och varje inspelning kan vara upp till 20 sekunder.

INSTÄLLNINGAR

MENY 6.7

Kamera (Meny 6.7.1)

- **Spara automatiskt:** Om du ställer in läget På sparas bilderna automatiskt utan att meny för att spara visas.
- **Ta bort alla foton:** På den här menyn kan du ta bort alla bilder när du bekräftat åtgärden.

Videokamera (Meny 6.7.2)

- **Ta bort alla videor:** På den här menyn kan du ta bort alla videoklipp.

INSTÄLLNINGAR

DATUM OCH TID

MENY 7.1

Här kan du göra inställningar för datum och tid.

Datum (Meny 7.1.1)

- ▶ **Ställ in datum:** Skriv in aktuellt datum.
- ▶ **Datumformat:** Välj datumformat DD/MM/ÅÅÅÅ, MM/DD/ÅÅÅÅ, ÅÅÅÅ/MM/DD.
(D: Dag / M: Månad / Å: År)

Tid (Meny 7.1.2)

- ▶ **Ställ in tiden:** Skriv in aktuell tid.
- ▶ **Tidsformat:** Du kan välja mellan 12- och 24-timmars format.

TELEFONINSTÄLLNINGAR

MENY 7.2

Här kan du göra inställningar för mobilen.

Visa inställningar (Meny 7.2.1)

- ▶ **Bakgrundsbild:** Du kan välja bakgrundsbild i passningsläge.

Standard

Du kan välja en bild eller en animering som bakgrund genom att trycka på  eller .

Min mapp

Du kan välja en bild eller en animering som bakgrundsbild.

- ▶ **Vilolägestext:** Om du väljer På kan du redigera den text som visas i viloläge.
- ▶ **Bakgrundsbelysning:** Du kan ställa in tidsgränsen för skärmens belysning.
- ▶ **Nätnamn:** Om du slår på ON (På) visas operatörens namn(namnet på tjänsteleverantören) på den interna LCDskärmen.

Tema (Meny 7.2.2)

Du kan välja ett av de förinställda temana.

Språk (Meny 7.2.3)

Du kan ändra språk på telefonens skärmtext. Ändringen påverkar även inmatningsspråket.

SAMTALSINSTÄLLNINGAR



MENY 7.3

Tryck på  [Val] i inställningsmenyn för att ställa in följande samtalsparametrar.

Vidarekoppl. (Meny 7.3.1)

För att vidarekoppla inkommande röst-, fax- och datasamtal till ett annat nummer. Kontakta din operatör för mer information.

Svarsläge (Meny 7.3.2)

- ▶ **Skjut upp:** Om du väljer den här menyn kan du svara på ett samtal genom att öppna luckan.
- ▶ **Valfri tangent:** Om du väljer den här menyn kan du svara genom att trycka på valfri knapp, utom  [Avsluta].
- ▶ **Endast lur-knapp:** Om du väljer detta kan du endast svara på ett samtal genom att trycka på  [Ring och svara].

Sänd nummer (Meny 7.3.3)

(beroende på nät och abonnemang)

- ▶ **Anges av nät:** Om du väljer detta alternativ, kan du skicka ditt telefonnummer på linje 1 eller 2 i ett system med två linjer.
- ▶ **På:** Du kan skicka ditt telefonnummer. Ditt telefonnummer visas på mottagarens telefon.
- ▶ **Av:** Ditt telefonnummer visas inte.

Samtal väntar (Meny 7.3.4) (om funktionen stöds av nätet)

- ▶ **Aktivera:** Om du väljer Aktivera kan du ta emot ett väntande samtal.
- ▶ **Avbryt:** Om du väljer Avbryt kan du inte ta emot ett väntande samtal.
- ▶ **Kontrollera status:** Visar status för Samtal väntar.

Minutton (Meny 7.3.5)

Om du väljer **På** kan du kontrollera samtalslängden med hjälp av en pipton som hörs varje minut.

Automatisk återuppringning (Meny 7.3.6)

- ▶ **På:** Om funktionen är aktiverad försöker mobilen automatiskt ringa upp på nytt om du inte kom fram.
- ▶ **Av:** Din mobil kommer inte att försöka ringa upp på nytt om du inte kom fram första gången.

SÄKERHETSINSTÄLLNINGAR MENY 7.4

PIN-kodsbegäran (Meny 7.4.1)

Här kan du ställa in att du alltid måste ange SIM-kortets PINkod när du slår på mobilen. Om funktionen är aktiverad måste du ange PIN-koden.

INSTÄLLNINGAR

1. Välj PIN-kodsbegäran i menyn säkerhetsinställningar och tryck därefter  [Val].
2. Ställ in **Av/På**.
3. Om du vill ändra inställningen måste du ange PIN-koden när du sätter på mobilen.
4. Om du slår in fel PIN-kod mer än 3 gånger kommer mobilen att låsas. Om PIN-koden är blockerad måste du använda PUK-koden.
5. PUK-koden kan du slå in upp till 10 gånger. Om du slår fel PUK-kod mer än 10 gånger kan du inte låsa upp din mobil. Du måste då kontakta din operatör.

Telefonlås (Meny 7.4.2)

Du kan använda en säkerhetskod för att undvika obehörig användning av mobilen. När du sätter **på** mobilen begär den alltid säkerhetskoden om telefonlåset är aktiverat. Om du ställer in telefonlåset till **Automatisk**, kommer mobilen att begära säkerhetskod endast när du byter SIM-kort.

Tidsgräns för automatiskt knapplås (Meny 7.4.3)

På den här menyn kan du ställa in tidsgränsen för automatiskt knapplås.

Samtalsspärr (Meny 7.4.4)

Med tjänsten samtalsspärr kan du hindra att mobilen används för att ringa eller ta emot vissa kategorier av samtal. Funktionen kräver ett lösenord.

Fast nummer (Meny 7.4.5) (om SIM-kortet stöder funktionen)

Du kan ställa in mobilen så att det endast går att ringa till vissa telefonnummer. Numren skyddas av din PIN2- kod.

Ändra kod (Meny 7.4.6)

PIN är en förkortning för Personal Identification Number och används för att förhindra obehörig användning.

Du kan ändra åtkomstkoderna: **PIN2-kod, Säkerhetskod**.

NÄTINSTÄLLNINGAR

MENY 7.5

Du kan välja ett nät som registreras antingen automatiskt eller manuellt. Standardinställning är **Automatiskt**.

Val av nät (Meny 7.5.1)

- **Automatisk:** Väljer du Automatisk söker och väljer mobilen automatiskt ett nät. När du har valt Automatisk, kommer mobilen att vara inställd på "Automatisk" även om strömmen slås av och på.

- ▶ **Manuellt:** Mobilen letar upp tillgängliga nät och visar dem i listan. Därefter väljer du det nät du vill använda om detta nät har ett roamingavtal med din operatör. Du kan välja ett annat nät om mobilen inte får kontakt med det valda nätet.
- ▶ **Önskad:** Du kan ta fram en lista med nät som du helst vill använda och som du vill försöka registrera mobilen på i första hand innan du försöker med något annat nät. Listan skapas från mobilens fördefinierade lista med kända nät.

Bandval (Meny 7.5.2)

Använd det här alternativet till att ställa in nätverksband: GSM 900/1800 eller GSM1900.

GPRS-INSTÄLLNING

MENY 7.6

Du kan ange om du vill att GPRS alltid ska vara på eller endast vid behov.

ÅTERSTÄLL INSTÄLLNINGAR

MENY 7.7

Du kan återställa alla fabriksinställningar. Du behöver säkerhetskoden för att aktivera denna funktion.

MINNESSTATUS

MENY 7.8

Internt minne (Meny 7.8.1)

- ▶ Den här funktionen visar status för användarminnet på telefonen.

Multimedieminne (Meny 7.8.2)

- ▶ Den här funktionen visar status för multimedieminnet på telefonen.

TJÄNST

Du har tillgång till olika WAP-tjänster (Wireless Application Protocol), som banktjänster, nyheter, väderleksrapporter och information om flygtider. De här tjänsterna har tagits fram särskilt för mobiltelefoner och underhålls av WAP-tjänsteleverantörer.

Om du vill veta mer om WAP-tjänster och -priser kontaktar du nätverksoperatören eller den tjänsteleverantör vars tjänster du vill använda. Tjänsteleverantören kan även informera dig om hur du använder de olika tjänsterna. När du är ansluten visas hemsidan. Hemsidans innehåll varierar mellan olika tjänsteleverantörer. Du kan besöka vilken webbplats du vill genom att skriva URL-adressen. Du kan avsluta webbläsaren när du vill genom att trycka på knappen . Mobilen återgår då till viloläget.

Anmärkning

- Webbläsarens menyer kan variera beroende på vilken version du har.

INTERNET

MENY 8.1

Hem (Menu 8.1.1)

Väljer en start/hemsida. Hemsidan kan vara den sida som är definierad i den aktiva profilen. Den definieras av operatören om du inte själv gör det i profilen.

Bokmärken (Meny 8.1.2)

Här kan du lagra dina favoriters URL-adresser så att du lätt kan hitta dem senare. I mobilen finns flera förinstallerade favoriter från som inte kan tas bort.

Gå till URL (Meny 8.1.3)

Du kan gå direkt till den sajt du önskar genom att skriva in webbadressen och trycka på OK.

Inställningar (Meny 8.1.4)

Anmärkning

- Om SIM-kortet har stöd för SAT-tjänster (SIM Application Toolkit), så visas den här menyn med det operatörsspecifika tjänstnamnet som lagrats på SIM-kortet. Om SIM-kortet inte stöder SAT-tjänster heter menyn Profiler.
- **Profiler:** En profil är den nätverksinformation som används när du ansluter till Internet. DNSserver du använder.
- **Cache:** Ange ett värde för om anslutningsförsök ska göras med hjälp av cache eller inte.
- **Cookie:** Kontrollera om cookies används eller inte.
- **Rensa cache:** Tar bort allt innehåll i cacheminnet.
- **Rensa cookies:** Alla cookies tas bort.
- **Säkerhet:** En lista över tillgängliga certifikat visas.

SIM-TJÄNST (SIM DEPENDENT)

MENY 8.2

Din nätoperatör kan erbjuda dig speciella funktioner via SIM-kortet, t.ex. banktjänster och börsnyheter. Om du är registrerad för någon av de här tjänsterna så visas tjänstens namn sist i huvudmenyn. SIM-tjänsterna anpassar telefonen för framtiden genom att nya tjänster från din nätoperatör kan användas när de utvecklas. Du får mer information från din nätoperatör.

SPEL & PROGRAM

MENY 9.1

Spel & program (Meny 9.1.1)

Med denna funktion kan du hantera Java-program som finns installerade i din mobiltelefon. Du kan spela eller ta bort nedladdade program samt ange anslutningsätt.

Anmärkning

- ▶ Du kan inte ta bort eller ändra namn på förinstallerade mappar och spel i mappen.

Java är en teknik som har utvecklats av Sun Microsystems. Du kan hämta Java-MIDlet-program med hjälp av en mobiltelefon med WAP-funktioner på samma sätt som du hämtar Java-appletprogram i en vanlig webbläsare. Beroende på tjänsteleverantören kan alla Java-baserade program, som Java-spel, hämtas och köras på mobilen. När JAVA-programmet har laddats ner syns det i menyn Mina spel där du kan starta eller ta bort programmet. Java-programfilerna sparas i .JAD- och .JARformat i mobilen.

Anmärkning

- ▶ JAR-filen är Java-programmet i komprimerat format och JAD-filen är en beskrivningsfil som innehåller detaljerad information. Innan du hämtar något från nätverket kan du visa alla filbeskrivningar som finns i JAD-filen.
- ▶ Trots att de baseras på ett standardspråk (J2ME) är alla Java-program inte kompatibla med alla mobiltelefoner

som finns i handeln, eftersom särskilda bibliotek kan användas för en mobiltelefonmodell. Programvaran kan blockeras eller slå på sig själv när Java-program som inte är speciellt utvecklade för mobilen som den här manualen beskriver hämtas. Mobilen måste då "startas om". Vi vill påpeka att de här problemen orsakas av inkompatibla program och inte beror på ett produktfel.

Varning!

- ▶ Det är endast J2ME-baserade program (Java 2 Micro Edition) som fungerar i telefoner. J2SEbaserade program (Java 2 Standard Edition) fungerar endast i datorer.

Profiler (Meny 9.1.2)

Denna meny innehåller samma inställningar som Internetmenyn. För att kunna ladda ner nya program måste man vara uppkopplad via WAP.

BILDER

MENY 9.2

På den vänstra funktionsknappen  [Alternativ] visas följande alternativ.

- ▶ **Välj som bakgrundsbild:** Den bild som är markerad för tillfället kan anges som bakgrundsbild.
- ▶ **Skriv MMS:** Den hämtade bilden kan skickas via MMS.
- ▶ **Skicka via Bluetooth:** Bilden kan skickas via Bluetooth.

LJUD

MENY 9.3

På den vänstra funktionsknappen  [Alternativ] visas följande alternativ.

- ▶ **Välj som ringsignal:** Det ljud som för tillfället är valt anges som ringsignal.
- ▶ **Skriv meddelanden:** Melodier kan skickas via SMS och MMS.
- ▶ **Skicka via Bluetooth:** Melodier kan skickas via Bluetooth.

FILLAGRING

MENY 9.4

Den här mappen har ungefär samma funktion som fillagring. Den innehåller alla filer som har överförts via UMS eller Bluetooth, som bilder, ljud och generiska filer som inte stöds av telefonen.

Genom att trycka på funktionsknappen [Val] kan du visa eller spela upp filen (om den stöds), ta bort den eller skicka den via Bluetooth.

USB-anslutning

S5200 kan anslutas till en dator via en USB-kabel för att överföra filer eller innehåll och för att använda det inbyggda modem. Du hittar all information som är relaterad till de här funktionerna i följande avsnitt.

UMS (USB Media Storage)

Med UMS-funktionen (USB Media Storage) kan du hantera multimediefiler som är lagrade i telefonens internminne (64 MB), där de behandlas som ett vanligt USB-minne (Memory

Key). Den här funktionen kräver ingen installation av extra program.

Du kan förhandsvisa JPG-bilder (högst 460 kB), GIF-bilder (högst 100 kB), och du kan spela upp ljud bifogats i MMS-meddelanden.

Obs

- ▶ När du använder UMS-funktionen kan du inte ta emot samtal eller meddelanden.
1. När telefonens skärm är i viloläge ansluter du USB-kabeln till telefonen och datorn. Datorn identifierar kringutrustningen efter några sekunder.
 2. Telefonen visar "USB" på huvudskärmen.
 3. På datorn identifieras telefonen som "Flyttbar disk" i mappen Den här datorn. En systemdiskbokstav tilldelas också, till exempel "E:\". Sedan kan du överföra eller hämta filer från telefonen precis som du gör med en vanlig Windows-mapp.
 4. Dubbelklicka på "Flyttbar disk" och öppna mappen "Mina medier". Fyra nya mappar visas:
 - **Musik:** Till den här mappen kan du kopiera musikfiler. De format som stöds är: MP3, AAC, AAC+, AAC++, WMA, MP4 (ljud) och WAV. Filerna i den här mappen kan spelas upp med telefonens MP3-spelare.
 - **Foton:** Den här mappen är avsedd för de bilder som tagits med telefonens digitalkamera. Du kan överföra bilder från telefonen till datorn med kommandona Kopiera och Klistra in på datorn.

Obs

- ▶ Trots att du kan ladda upp nya bilder från datorn listas dem inte av telefonen på menyn Mina bilder. Vi rekommenderar därför att du inte överför något till den mappen. Om du vill överföra nya bakgrundsbilder till telefonen kan du använda programmet på CD-ROM-skivan.

- **Lagring:** Den här mappen har ungefär samma funktion som fillagring. Du kan överföra vilka filer som helst här, bilder, ljudfiler eller till och med filer som inte stöds av telefonen (dvs. Word- och Excel-filer) för att bara ha dem med dig och hämta dem till en annan dator senare. På telefonen anges de filer som har lagrats i den här mappen under (Meny - Hämtat - Fillagring).

- **Videor:** Till den här mappen kan du hämta videoklipp som du har tagit med telefonens digitalkamera och överföra nya videoklipp till telefonen. Den här mappen stöder filformatet 3GP. På telefonen kan du visa filerna i den här mappen under (Meny - Multimedia - Min video).

Obs

- ▶ Du kan överföra filer med valfri storlek tills minnet blir fullt.
- ▶ Du kan skapa upp till 10 inbäddade mappar i de 4 standardmapparna.
- ▶ Ändra inte standardnamnet för mappen, då kommer den inte att fungera på rätt sätt.

5. När filöverföringen är genomförd kopplar du från USB-kringutrustningen från Windows och kopplar från kabeln från telefonen.

Varning!

- ▶ Koppla aldrig från telefonen när en fil överförs. Det kan skada minnet. Koppla alltid från kringutrustningen via Windows-alternativet innan du drar ur kabeln.

PC-programvara och Internet

Du kan ansluta telefonen till datorn för att hantera kontakterna i telefonboken, överföra nytt innehåll som bakgrundsbilder och ringsignaler eller använda det inbyggda modemmet.

1. Installera de program som finns på CD-ROM-skivan.
2. På telefonen öppnar du menyn Verktyg - Modem och bekräftar aktiveringen.
3. Anslut telefonen till datorn med USB-kabeln och starta önskat program.

Obs

- ▶ Etablera en USB-anslutning genom att ansluta den flera minuter efter att du slagit på telefonen, i det väntande fönstret.
4. När du har använt modemmet rekommenderar vi att du avaktiverar det på menyn Verktyg – Modem.

TILLBEHÖR

Det finns olika tillbehör till din mobiltelefon. Välj de alternativ som passar dina kommunikationsbehov.

Standardbatteri



Hörlurar

Du behöver inte använda händerna. Innehåller örsnäckor och mikrofon.



Reseladdare

Med den här laddaren kan du ladda batteriet när du inte är hemma eller på kontoret.



Datakabel/CD

Du kan ansluta din mobil till en PC och överföra data.



Anmärkning

- ▶ Använd endast originaltillbehör från LG.
- ▶ I annat fall kanske inte garantin gäller.
- ▶ Tillgången på tillbehör kan variera lokalt, för mer information kontakta din lokala återförsäljare.

TEKNISK INFORMATION

ALLMÄNT

Produktnamn : S5200

System : GSM 900 / DCS 1800 / PCS 1900

TEMPERATURGRÄNSER

Max : +55°C (laddar ur)

+45°C (laddar)

Min : -10°C

TEKNISK INFORMATION

Declaration of Conformity

Suppliers Details

Name

LG Electronics Inc

Address

LG Twin Tower
20, Yeouido-dong, Yeongdeungpo-gu Seoul, Korea 150-721

Product Details

Product Name

GSM 900 / DCS 1800 / PCS 1900 Tri Band Terminal Equipment

Model Name

S5200

Trade Name

LG

CE 0168

Applicable Standards Details

R&TTE Directive 1999/5/EC

EN 301 489-01 / EN 301 489-07 : 2002 / EN 301 489-17 V1.2.1
EN 300 328 V1.4.1
EN 60950 : 2001
EN 50360/EN 50361 : 2001
3GPP TS 51.010-1,
EN 301 511 V9.0.2

Supplementary Information

The conformity to above standards is verified by BABT.

Declaration

I hereby declare under our sole responsibility that the product mentioned above to which this declaration relates complies with the above mentioned standards and Directives

Name

Issued Date

Jin Seog, Kim / Director

8.Sep. 2005

LG Electronics Inc. Amsterdam Office
Veluwezoom 15, 1327 AE Almere, The Netherlands
Tel : +31 - 36- 547 - 8940, e-mail : seokim @ lge.com

Signature of representative

| S5200 | HÅNDBOK

Vi gjør oppmerksom på innholdet i denne håndboken kan skille seg noe fra det som vises på telefonen, avhengig av hva slags programvare og tjenesteleverandør du har.



Kaste det gamle utstyret

1. Når dette symbolet – en søppelkasse med et kryss over – er festet til et produkt, betyr det at produktet kommer inn under EU-direktiv 2002/96/EC.
2. Alle elektriske og elektroniske produkter skal avhendes på annen måte enn den kommunale avfallstjenesten. De skal leveres på egne miljøstasjoner som er opprettet av staten eller lokale myndigheter.
3. Korrekt avhending av det gamle utstyret hjelper til med å forebygge potensielle negative konsekvenser for miljøet og folkehelsen.
4. Vennligst ta kontakt med ditt bykontor, avfallstjeneste eller butikken hvor du kjøpte produktet for nærmere opplysninger om avhending av gammelt utstyr.



INNHold

RETNINGSLINJER FOR TRYGG OG EFFEKTIV BRUK	4
--	----------

S5200 PRODUKTBEskRIVELSE	7
---------------------------------	----------

Telefonens deler	
Skjerminformasjon	10

KOMME I GANG	11
---------------------	-----------

Slik monterer du SIM-kort og telefonbatteri	
Lade batteriet	
Koble fra laderen	12

GENERELLE FUNKSJONER	13
-----------------------------	-----------

MENYTRE	15
----------------	-----------

ROFILER	16
----------------	-----------

Aktiver
Tilpass
Gi nytt navn

ANROPSLOGG	17
-------------------	-----------

Ubesvarte anrop	
Mottatte anrop	
Oppringte nummer	
Slett nylige anrop	
Samtalekostnad	
Samtalevarighet	
Vis samtalekostnad	
Innstillinger	

GPRS-informasjon	
Samtalevarighet	
Datavolum	

VERKTØY	18
----------------	-----------

Klokkealarm	
Bluetooth	
Tilkoblede enheter	
Handsfree enheter	
Innstillinger	

Kalkulator	
Enhets-konvertering	

Verdenstid	
Modem	

PLANLEgger	19
-------------------	-----------

Kontakter	
Søk	
Legg til ny	
Samtalegrupper	
Hurtig-oppringing	
Innstillinger	
Kopier alle	
Slett alle	
Informasjon	

Kalender	20
-----------------	-----------

Legg til ny	
Vis daglige tidsplaner	
Slett siste	
Slett alle	
Gå til dato	
Angi alarmtone	

Notat	
--------------	--

MELDINGER	21
------------------	-----------

Ny melding	
Skriv SMS	
Skriv MMS	

Innboks	22
----------------	-----------

Utboks	
Utkast	
Lytt til talemelding	

Infomelding	22	INNSTILLINGER	28	SERVICE	32
Les		Dato og klokkeslett		Internett	
Emner		Dato		Hjem	
Maler	23	Tid		Bokmerker	
Innstillinger		Telefon-oppsett		Gå til internettadresse	
Tekstmelding		Vis innstillinger		Innstillinger	
MMS		Theme settings		SIM-tjeneste	
Talepostkassenummer	24	Språk		NEDLASTINGER	33
Infomelding		Anropsinnstillinger		Spill og prog.	
Push-meldinger		Viderekobling		Spill og prog.	
MULTIMEDIA	25	Svarmodus	29	Profiler	
Kamera		Send mitt nummer		Bilder	
Videokamera		Samtale venter		Lyder	34
Mine bilder		Minuttvarsel		File storage	
Mine videoer	26	Automatisk oppkall			
MP3		Sikkerhetsinnstillinger		TILBEHØR	36
MP3-spiller		Oppgi PIN-kode			
Spilleliste	27	Handset lock	30	TEKNISK INFORMASJON	37
Innstillinger		Tidsavbrudd for automatisk tastelås			
Diktafon		Samtalesperre			
Innstillinger		Fast nummer			
Kamera		Endre koder			
Videokamera		Nettverksinnstillinger			
		Valg av nettverk			
		Valg av bånd	31		
		GPRS-innstilling			
		Tilbakestill innstillinger			
		Minnestatus			
		Internt minne			
		Multimedia minne			

RETNINGSLINJER FOR TRYGG OG EFFEKTIV BRUK

Les disse enkle retningslinjene. Det kan være farlig eller ulovlig å la være å følge dem. Mer detaljert informasjon finner du i denne håndboken.

RADIOBØLGEKSPONERING

Informasjon om radiobølgeksposering og spesifikk absorpsjonsrate (SAR)

Denne mobiltelefonen av modell S5200 er konstruert for å overholde gjeldende sikkerhetskrav for eksponering for radiobølger. Disse kravene er basert på vitenskapelige retningslinjer som omfatter sikkerhetsmarginer beregnet på å garantere sikkerheten for alle personer, uansett alder og helse.

- ▶ Retningslinjene for radiobølgeksposering benytter en måleenhet kjent som spesifikk absorpsjonsrate, eller SAR. SAR-testene utføres med en standardisert metode der telefonen sender med høyeste sertifiserte effektnivå i alle aktuelle frekvensområder.
- ▶ Selv om det kan være forskjeller mellom SAR-nivåene for ulike telefonmodeller fra LG, er de alle konstruert for å overholde de gjeldende retningslinjene for radiobølgeksposering.
- ▶ Anbefalt SAR-grense fra International Commission on Non-Ionizing Radiation Protection (ICNIRP) er 2 W/kg i gjennomsnitt fordelt på ti (10) gram vev.

- ▶ Høyeste SAR-verdi for denne telefonmodellen, testet med DASY4 for bruk ved øret, er 0.117 W/kg (10g).

STELL OG VEDLIKEHOLD AV PRODUKTET

ADVARSEL! *Bruk bare batterier, lader og tilbehør som er godkjent for bruk med denne bestemte telefonmodellen. Bruk av andre typer utstyr kan gjøre godkjenningen eller garantien for telefonen ugyldig, og kan være farlig.*

- ▶ Ikke demonter telefonen. (La en kvalifisert servicetekniker ta seg av reparasjoner.)
- ▶ Oppbevar telefonen i god avstand fra elektrisk utstyr som TV, radioapparat eller datamaskin.
- ▶ Telefonen bør ikke plasseres nær varmekilder som radiatorer eller komfyrer.
- ▶ Ikke mist telefonen i gulvet.
- ▶ Utsett ikke telefonen for mekaniske vibrasjoner eller støt.
- ▶ Telefonens belegg kan skades hvis den dekkes med vinylomslag e.l.
- ▶ Bruk en tørr klut for å rengjøre telefonens belegg. (Ikke bruk oppløsningsmidler slik som benzen, tynner eller alkohol.)
- ▶ Utsett ikke telefonen for kraftig røyk eller støv.

- ▶ Oppbevar ikke telefonen ved siden av kredittkort eller billetter; det kan påvirke informasjonen som er lagret på magnetstripene.
- ▶ Ikke berør skjermen med skarpe objekter; det kan påføre telefonen skade.
- ▶ Utsett ikke telefonen for væske eller fukt.
- ▶ Bruk tilbehør, som øretelefon, forsiktig.

ELEKTRONISK UTSTYR

Alle mobiltelefoner kan generere interferens, noe som kan påvirke funksjonen til elektronisk utstyr.

- ▶ Bruk aldri mobiltelefonen i nærheten av medisinsk utstyr uten først å spørre om tillatelse. Unngå å plassere telefonen over en pacemaker, f.eks. i brystlommen.
- ▶ Enkelte typer høreapparater kan forstyrres av mobiltelefoner.
- ▶ Mindre interferens kan påvirke fjernsyn, radioer, PC-er osv.

TRAFIKKSIKKERHET

Undersøk hvilke lover og regler for bruk av mobiltelefon som gjelder der du kjører.

- ▶ Ikke bruk en håndholdt mobiltelefon mens du kjører.

- ▶ Konsentrer deg helt og fullt om kjøringen.
- ▶ Bruk et håndfrisett hvis det er mulig.
- ▶ Hvis kjøreforholdene tilsier det, bør du kjøre ut til kanten av veien og stoppe før du ringer eller besvarer et anrop.
- ▶ RF energy may affect some electronic systems in your motor vehicle such as car stereo, safety equipment.
- ▶ Hvis kjøretøyet ditt er utstyrt med airbag, må denne ikke dekkes til med installert eller transportabelt trådløst utstyr. Det kan forårsake alvorlige skader på grunn av utilbørlig utførelse.

SPRENGNINGSOMRÅDER

Ikke bruk telefonen i et område der det foretas sprengninger. Overhold restriksjoner, og følg alle forskrifter og regler.

OMRÅDER MED MULIG EKSPLOSJONSFARE

- ▶ Ikke bruk telefonen ved en bensinpumpe eller i nærheten av drivstoff eller kjemikalier.
- ▶ Ikke transporter eller oppbevar eksplosiver eller brennbar gass/væske sammen med mobiltelefon og tilbehør.

RETNINGSLINJER FOR TRYGG OG EFFEKTIV BRUK

I FLY

Trådløst utstyr kan forårsake interferens i fly.

- ▶ Slå av mobiltelefonen før ombordstigning i fly.
- ▶ Ikke bruk den på bakken uten tillatelse fra personalet.

BARN

Oppbevar telefonen på et trygt sted utenfor små barns rekkevidde. Telefonen inneholder små deler som kan føre til kvelningsfare hvis de løsnes.

NØDSAMTALER

Det er mulig at nødsamtaler ikke er tilgjengelig under alle mobilnettverk. Derfor bør du ikke være totalt avhengig av telefonen for å kunne foreta nødsamtale. Sjekk med din lokale tjenesteleverandør.

INFORMASJON OM OG BEHANDLING AV BATTERI

- ▶ Du behøver ikke å lade ut batteriet fullstendig før det lades opp på nytt. I motsetning til andre batterisystemer finnes det ikke noen minneeffekt som kan skade batteriytelsen.
- ▶ Bruk bare LG-batterier og -ladere. LG-ladere er utformet for å gi batteriet lengst mulig levetid.

- ▶ Ikke demonter eller kortslutt batteripakken.
- ▶ Pass på at metallkontaktene på batteripakken er rene.
- ▶ Skift ut batteriet når det ikke lenger fungerer tilfredsstillende. Batteripakken kan lades opp hundrevis av ganger før den må erstattes.
- ▶ Lad opp batteriet hvis det ikke har vært i bruk på lang tid.
- ▶ Laderen må ikke utsettes for direkte sollys eller fukt, som for eksempel i badeværelset.
- ▶ Legg ikke batteriet på varme steder – det kan redusere batteriytelsen.

S5200 PRODUKT BESKRIVELSE

TELEFONENS DELER

Forside



1. Plugg for hodetelefon

► Her kan du kople til en hodetelefon.

2. Opp/ned sidetaster

► Kontrollerer volumet på tastaturtone i hvilemodus med telefonen åpen.

► Kontrollerer volumet i øretelefonen i løpet av en telefonsamtale.

3. Frontskjerm

Høyreside

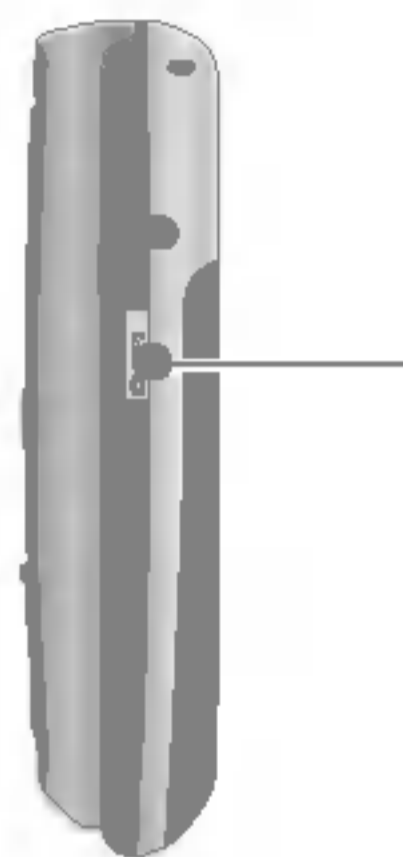

Kamera/MP3

► Du kan ta bilder med telefonen lukket. Trykk inn denne tasten og hold den nede to ganger for å aktivere kameramodus. Denne tasten brukes også for å ta et bilde. Bruk frontskjermen som kameran søker.

Bakside

Kameralinse

► Smuss på kameralinsen kan innvirke på bildekvaliteten.

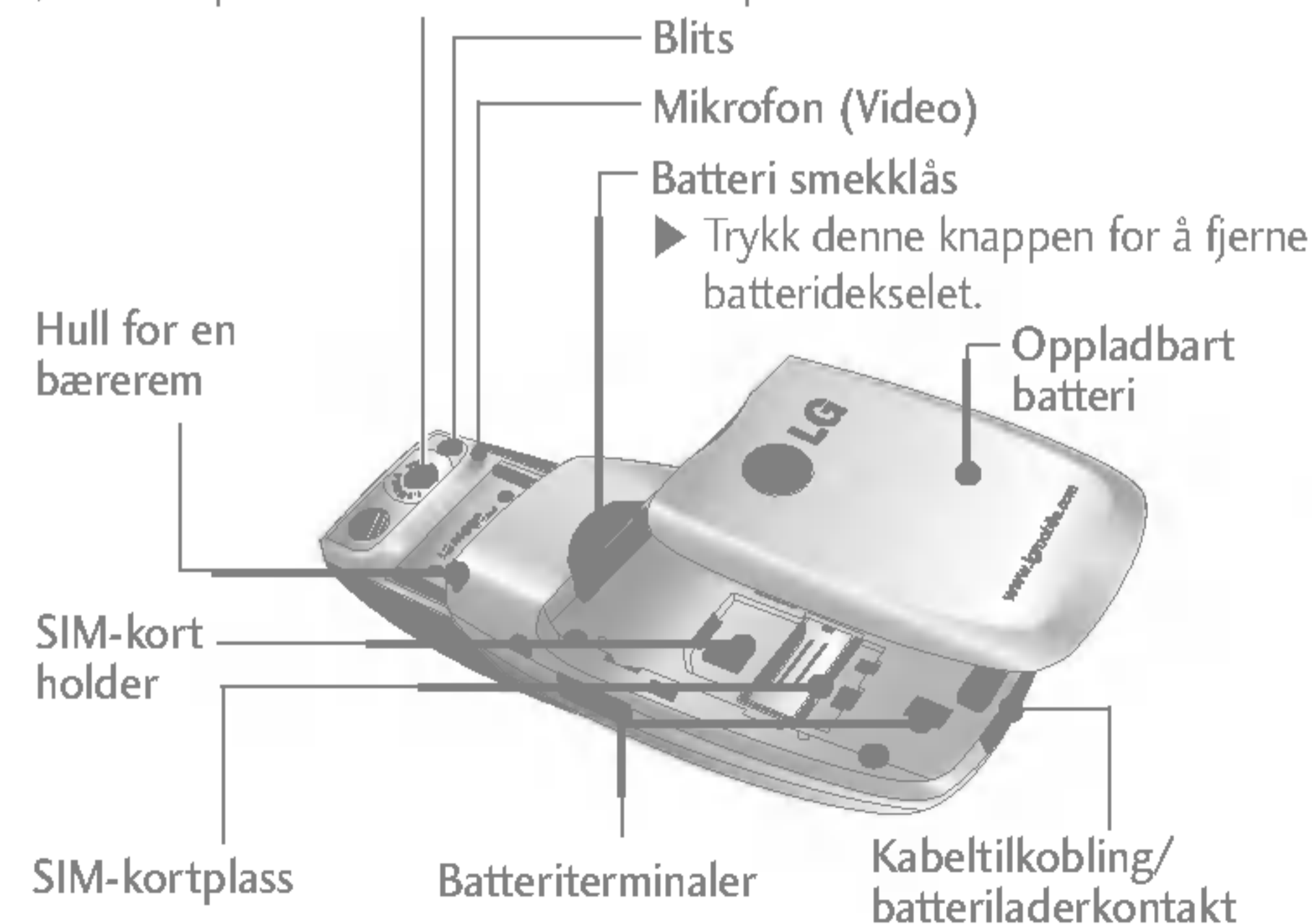

S5200 PRODUKT BESKRIVELSE

Åpen

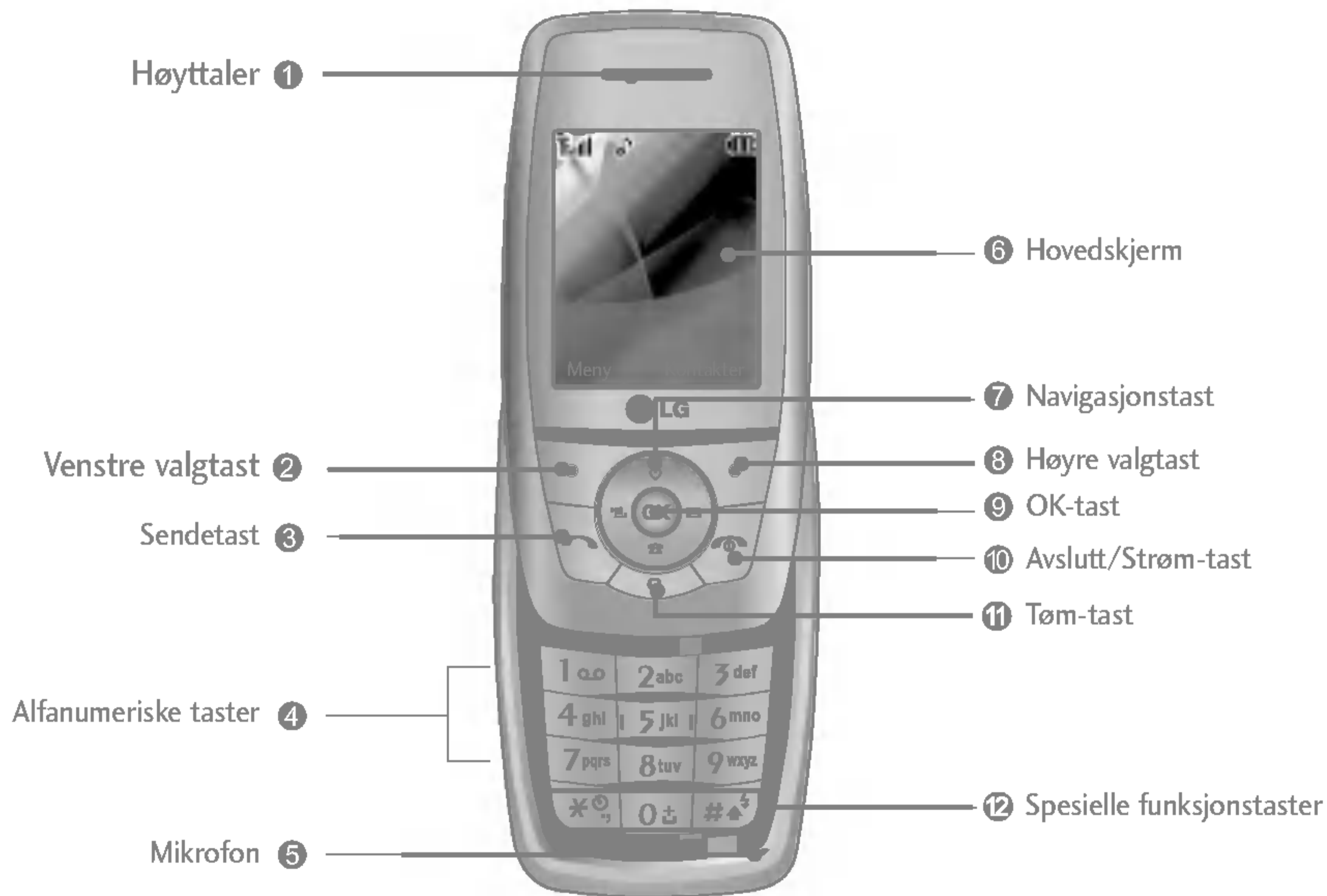

Merk

► Hvis du vil unngå problemer med å høre den du snakker med, åpner du dekselet når du bruker telefonen.

1. Høytaler

2, 8. Venstre valgtast/ Høyre valgtast: Utfører den funksjonen som er indikert med tekst rett ovenfor på skjermen.

3. Sendetast: Ringe et nummer og ta telefonen. Du får også hurtig tilgang til siste innkommende, utgående og tapte anrop ved å trykke på tasten i hvilemodus.

4. Alfnumeriske taster: Tast inn tall, bokstaver og noen spesialtegn.

5. Mikrofon: Kan dempes i løpet av en samtale.

6. Hovedskjerm: Viser telefonens statusikoner, menyelementer, web-informasjon, bilder m.m. i farger.

7. Navigasjonstast: Brukes for å rulle gjennom menyer og flytte markøren.

9. OK-tast: Velger menyvalg og bekrefter handlinger.

10. Avslutt/Strøm-tast: Brukes for å avslutte en samtale eller avvise et anrop og også for å gå tilbake til hvilemodus. Hold denne tasten inne for å slå telefonen på/av.

11. Tøm-tast: Sletter et tegn ved hvert trykk. Hold tasten inne for å slette alt som er tastet inn. Bruk denne tasten for å gå tilbake til en foregående skjerm.

12. Spesielle valgtaster

▶  : Et langt trykk på denne tasten skriver inn det internasjonale ringetegnet "+".





▶  : Et langt trykk på denne tasten mens et telefonnummer tastes inn skriver inn en pause.

S5200 PRODUKTBEKRIVELSE

SKJERMINFORMASJON

Tabellen nedenunder beskriver forskjellige displayindikatorer eller –ikoner som vises på telefonens display.

Ikoner på skjermen

Ikon	Beskrivelse
	Viser styrken på nettsignalet. *
	Samtale er tilkoblet.
	Viser at du bruker en roaming-tjeneste.
	GPRS-tjeneste tilgjengelig.
	Alarmen er innstilt og slått på.

Merk

- *Kvaliteten på samtalen kan variere etter hvor god nettverksdekning du har. Når signalstyrken angis med mindre enn to streker, kan det hende du opplever at lyden blir svak eller dårlig, eller at samtalen brytes. Bruk nettverksstrekene som en indikator for samtalen. Når ingen streker vises, betyr det at det ikke er noen nettverksdekning. I slike tilfeller kan du ikke bruke noen av nettverkstjenestene (ringe, sende meldinger og så videre).

Ikon	Beskrivelse
	Batteristatus.
	Du har mottatt en tekstmelding.
	Du har mottatt en talemelding.
	Bare vibrer-meny i Profiler.
	Høyt-meny i Profiler.
	Stille-meny i Profiler.
	Hodetelefon-meny i Profiler.
	Vanlig-meny i Profiler.
	Viser at du kan bruke tjenesten for Push-meldinger.
	Viser at telefonen aksesserer WAP.
	Viser at du bruker GPRS.
	Se på timeplanen din.
	Du kan viderekoble samtalen.
	Bluetooth er aktivert.

Merk

- Når batteristatusen er lav, kan du ikke bruke kamera- eller multimediefunksjonen.
- Når du bruker multimediefunksjonen, kan batteristatusen endres.

SLIK MONTERER DU SIM-KORT OG TELEFONBATTERI

Pass på at strømmen er slått av før du tar ut batteriet.

1. Ta ut batteriet.

Hold i toppen av batteriet og løft det ut av telefonen.



Merk

- Telefonen kan skades hvis batteriet fjernes mens den er slått på.

2. Sett inn SIM-kortet.

Sett inn SIM-kortet ved å skyve det inn i holderen. Pass på at du setter inn SIM-kortet riktig. Kortets gullkontaktområde skal vende ned. For å ta ut SIM-kortet, trykker du lett ned og drar det i motsatt retning som da du satte det inn.

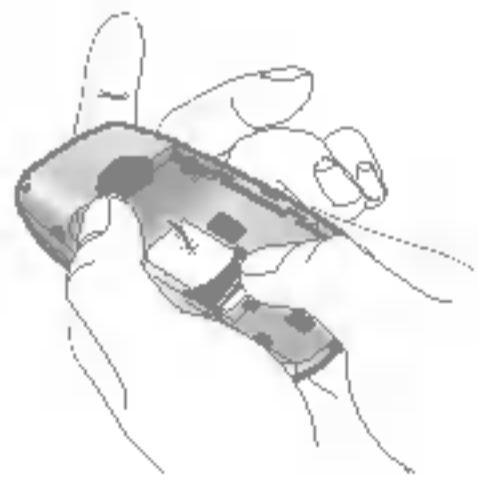

Sette inn SIM-kortet

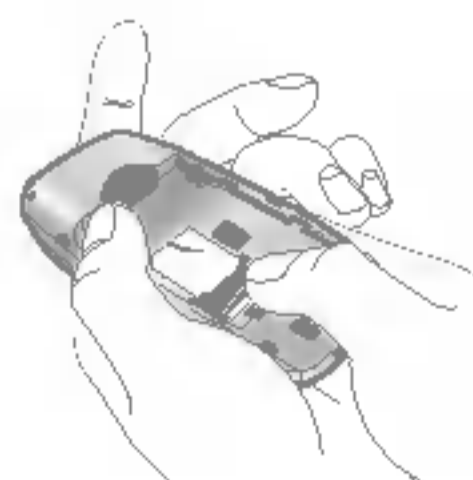

Ta ut SIM-kortet

Forsiktig!

- Metallkontakten på SIM-kortet kan lett skades av riper. Vær forsiktig når du håndterer og installerer SIM-kortet, og følg nøye instruksene som blir levert sammen med kortet.

3. Sett i batteriet.

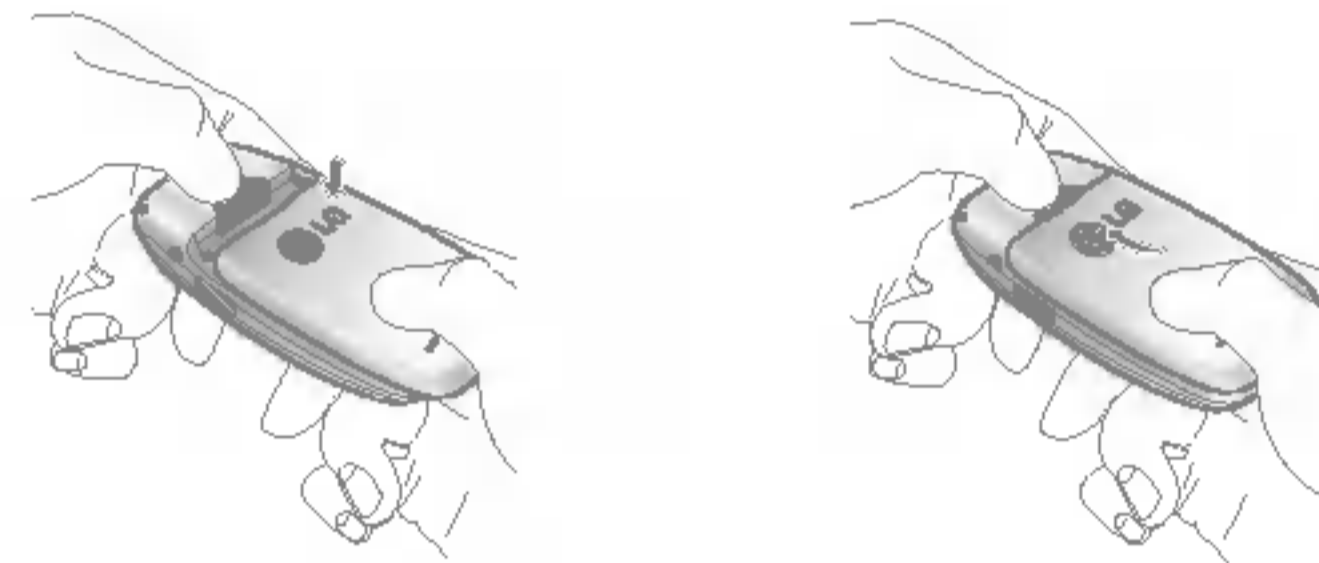

LADE BATTERIET

Batteriet må være satt inn før du kobler laderen til telefonen.

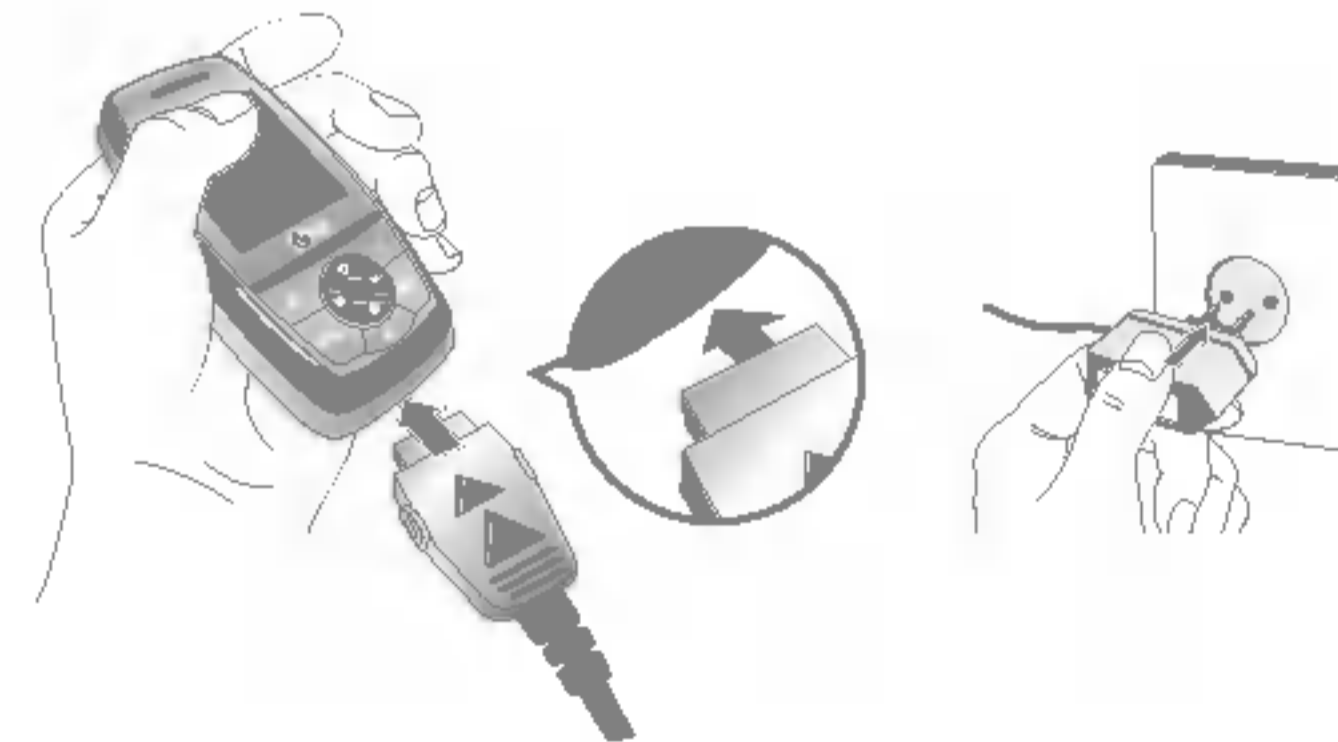

1. Skyv pluggen på laderen inn i kontakten i enden av telefonen med pilen opp, som vist på illustrasjonen, til du hører et klikk.

KOMME I GANG

2. Sett den andre enden av hovedadapteret i stikkontakten. Bruk kun laderen som følger med i esken.
3. De bevegelige strekene ved batteriikonet stopper når ladingen er fullført.

Forsiktig!

- ▶ Ikke tving koplingen på plass, da dette kan skade telefonen og/eller laderen.
- ▶ Hvis du bruker batteriladeren i utlandet, benytt en pluggadapter for å få riktig konfigurering.
- ▶ Ikke fjern batteriet eller SIM-kortet under lading.

Advarsel!

- ▶ Trekk ut strømledningen og laderen i tordenvær for å unngå elektrisk støt eller brann.
- ▶ Kontroller at ingen skarpe objekter, for eksempel dyretenner og negler, kommer i kontakt med batteriet. Dette kan forårsake brann.
- ▶ Ikke ring eller svar på anrop mens telefonen lades, da det kan kortslutte telefonen og/eller føre til elektrisk støt eller brann.

KOBLE FRA LADEREN

Koble reiseadapteret fra telefonen ved å trykke inn sideknappene som vist på figuren.

1. Når ladingen er ferdig, stopper de bevegelige strekene ved batteriikonet, og Full vises på skjermen.
2. Koble adapteren fra strømuttaket. Løsne laderen fra telefonen ved å trykke på tastene på siden av pluggen, (insert comma) som vist på illustrasjonen.

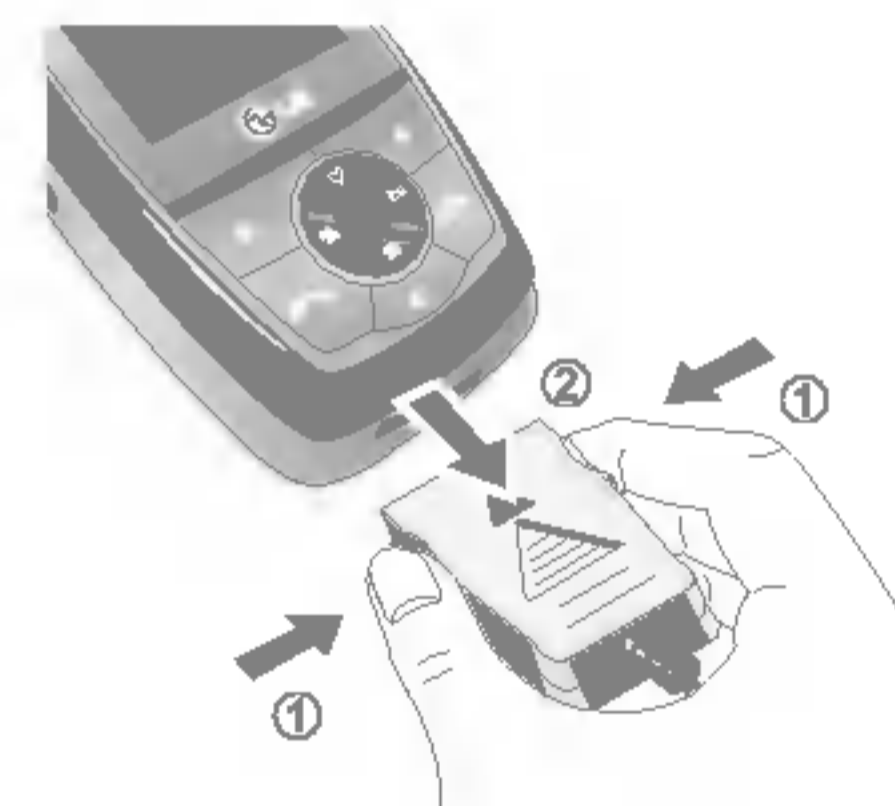

Merk

- ▶ Kontroller at batteriet er fullt ladet før du bruker telefonen for første gang.
- ▶ Ikke ta ut batteriet eller SIM-kortet under ladingen.
- ▶ Hvis batteriet ikke er fullt ladet, slår du telefonen av og på igjen ved hjelp av av/på-knappen og deretter lader du batteriet på nytt. Når du har tatt ut og satt på plass batteriet igjen, må du lade batteriet på nytt.

GENERELLE FUNKSJONER

Skrive inn tekst

Du kan skrive inn bokstaver og tegn ved å bruke telefontastaturet.

Du må for eksempel skrive inn tekst for å kunne lagre navn i telefonboken, skrive en melding eller føre opp avtaler i kalenderen.

Du kan bruke følgende metoder når du skal legge inn tekst.

T9-modus

Denne modusen lar deg skrive inn ord med bare ett tastetrykk per bokstav. Hver tast på tastaturet har mer enn én bokstav. T9-modusen sammenligner automatisk tastetrykkene dine med en innebygd ordliste for å komme fram til det korrekte ordet, og krever dermed langt færre tastetrykk enn den tradisjonelle ABC-modusen. Dette kalles prediktiv tekst.

ABC-modus

Denne modusen lar deg skrive inn bokstaver ved å trykke på tasten med ønsket bokstav en, to, tre eller fire ganger inntil bokstaven vises.

123-modus (tallmodus)

Skriv inn tall med ett tastetrykk per siffer. For å endre til 123-modus i et tekstinnleggingsfelt trykker du på  -tasten til 123-modus vises.





Endre tekstinnleggingsmodus

1. Når du står i et felt som tillater innlegging av tegn, vil en tekstinnleggingsindikator vises øverst til høyre i LCD-skjermen.
2. Hvis du vil endre modus, trykker du på . De tilgjengelige modusene endres.

modus for innskriving av tekst





Bruke T9-modus

1. Når telefonen er i T9 prediktiv tekstinnleggingsmodus, begynn å skrive inn et ord ved å trykke på tastene fra  - .
2. Skriv inn hele ordet før du begynner å endre eller slette noen tastetrykk.
3. Avslutt hvert ord med et mellomrom ved å trykke på  -tasten. For å slette bokstaver, trykk . Trykk og hold inne  for å slette hele nummeret.

Bruke ABC-modus

Bruk tastene  til  for å skrive inn tekst.

1. Trykk på tasten med ønsket bokstav:
2. For å sette inn et mellomrom, trykk  -tasten én gang. For å slette bokstaver, trykk  -tasten. Trykk og hold ( -tasten inne for å tømme hele displayet.

GENERELLE FUNKSJONER

Merk

- Se tabellen nedenfor for mer informasjon om tilgjengelige tegn ved bruk av alfanumeriske taster.

Tast	Tegnene i rekkefølgen de vises	
	Store bokstaver	Små bokstaver
	., / ? ! - : ' " 1 @	., / ? ! - : ' " 1 @
	ABC2AAAAÃÅÆÇ	abc2aaaaaaæç
	DEF3ËÈÉÊ	def3eeee
	GHI4ÏÎÏË	ghi4iiiië
	JKL5	ijkl5
	MNO6ÑOØOOOÕÖ	mno6ñooóôõö
	PQRS7ß\$	pqrs7ß\$
	TUV8ÜÙÚÛ	tuv8uuuu
	WXYZ9	wxyz9
	Mellomromstast 0	Mellomromstast 0

Bruke 123-modus (tallmodus)

123-modus lar deg skrive inn tall i en tekstmelding (f.eks. et telefonnummer).

Trykk tastene som samsvarer med nødvendige sifre før du manuelt skifter tilbake til tekstinnleggingsmodus. Du kan hurtig skifte fra bokstaver til tall ved å trykke og holde inne () -tasten.

1. Profiler
1.1 Bare vibrer
1.2 Lydløs
1.3 Vanlig
1.4 Høyt
1.5 Headset
2. Anropslogg
2.1 Ubesvarte anrop
2.2 Mottatte anrop
2.3 Oppringte nummer
2.4 Slett nylige anrop
2.5 Samtalekostnad
2.6 GPRS-informasjon
3. Verktøy
3.1 Klokkealarm
3.2 Bluetooth
3.3 Kalkulator
3.4 Enhets-konvertering
3.5 Verdenstid
3.6 Modem

4. Planlegger
4.1 Kontakter
4.2 Kalender
4.3 Notat
5. Meldinger
5.1 Ny melding
5.2 Innboks
5.3 Utboks
5.4 Utkast
5.5 Lytt til talemelding
5.6 Infomelding
5.7 Maler
5.8 Innstillinger
6. Multimedia
6.1 Kamera
6.2 Videokamera
6.3 Mine bilder
6.4 Mine videoer
6.5 MP3
6.6 Diktafon
6.7 Innstillinger

7. Innstillinger
7.1 Dato og klokkeslett
7.2 Telefon-oppsett
7.3 Anropsinnstillinger
7.4 Sikkerhetsinnstillinger
7.5 Nettverksinnstillinger
7.6 GPRS-innstilling
7.7 Tilbakestill innstillinger
7.8 Minnestatus
8. Service
8.1 Internett
8.2 SIM-tjeneste
9. Nedlastinger
9.1 Spill og prog.
9.2 Bilder
9.3 Lyder
9.4 File storage

PROFILER

AKTIVER

MENY 1.X.1

1. En liste over profiler vises.
2. I Profil-listen blar du til profilen du ønsker å aktivere, og trykker på venstre valgtast [Valg] eller OK-tastend .
3. Velg så **Aktiver**.

TILPASS

MENY 1.X.2

Bla til ønsket profil i listen over Profiler. Velg Personifiser etter å ha trykket venstre valgtast  eller OK-tasten. Profilinnstillingene åpnes. Sett ønsket valg.

- ▶ **Anrops-varsling:** Still inn varseltype for innkommende anrop.
- ▶ **Ringetone:** Velg ønsket ringetone fra listen.
- ▶ **Ringevolum:** Still inn volumet på ringetonen.

Merk

- ▶ For å beskytte hørselen når mappen er åpen er maksimalt volumnivå satt til 3.
- ▶ **Varseltone for melding:** Velg varseltype for mottatt melding.
- ▶ **Meldingstone:** Velg varseltone for mottatt melding.
- ▶ **Tastaturtone:** Velg ønsket tastetone.
- ▶ **Tastaturvolum:** Still inn volumet på tastetonen.



- ▶ **Slide tone:** Her stiller du inn dekseltonen etter miljøet.
- ▶ **Lydvolum:** Still inn lydeffektvolumet.
- ▶ **Volum på/av:** Still inn volumet på ringetonen når telefonen slås på/av.
- ▶ **Autosvar:** Denne funksjonen blir kun aktivert når telefonen er koblet til hodesett eller håndfrisett.
 - **Av:** Telefonen svarer ikke automatisk.
 - **Etter 5 sek.:** Telefonen svarer automatisk etter 5 sekunder.
 - **Etter 10 sek.:** Telefonen svarer automatisk etter 10 sekunder.

GI NYTT NAVN

MENY 1.X.3

Du kan endre navnet på en profil til et fritt valgt navn.

Merk

- ▶ Bare Vibrer, Lydløs og Headset er profiler som ikke kan gis nye navn.
1. For å endre navn på en profil, bla til profilen i listen og velg Gi nytt navn etter å ha trykket venstre valgtast  eller OK-tasten.
 2. Skriv inn ønsket navn, og trykk på OK-tasten eller venstre valgtast  [OK].

UBESVARTE ANROP MENY 2.1

Dette alternativet lar deg vise de ti siste ubesvarte anropene.

MOTTATTE ANROP MENY 2.2

Dette alternativet lar deg vise de 10 siste mottatte anropene.

OPPRINGTE NUMMER MENY 2.3

Dette alternativet lar deg vise de siste 20 oppringte numrene.

SLETT NYLIGE ANROP MENY 2.4

Lar deg slette listen over **Ubesvarte anrop** og **Mottatte anrop**. Du kan slette listen over **Oppringte nummer** og **Alle anrop** samtidig.

SAMTALEKOSTNAD MENY 2.5

Samtalevarighet (Meny 2.5.1)

Lar deg vise varigheten for mottatte og utgående samtaler. Du kan også tilbakestille ringetidene.

Vis samtalekostnad (Meny 2.5.2)

Lar deg sjekke kostnaden på siste samtale, alle samtaler, gjenstående og tilbakestille kostnaden. For å tilbakestille kostnaden, trenger du PIN2-koden.

Innstillinger (Meny 2.5.3) (SIM-avhengig)

- ▶ **Sett tariff:** Du kan sette valutatype og enhetspris. Kontakt tjenesteleverandøren din for å få enhetspriser. For å velge valuta eller enhet i denne menyen, trenger du PIN2-koden.
- ▶ **Sett kreditt:** Dette nettverket lar deg begrense kostnaden på samtale dine vha valgte omkostningsenheter. Hvis du velger Les, vises antall gjenværende enheter. Hvis du velger Endre, kan du endre vekslingsgrensen din.
- ▶ **Auto-visning:** Denne nettverkstjenesten lar deg automatisk se kostnaden på din siste samtale. Hvis satt til På, kan du se kostnaden på siste samtale når den frigjøres.

GPRS-INFORMASJON MENY 2.6

Du kan kontrollere mengden data som er overført via nettverket gjennom GPRS. I tillegg kan du se hvor lang tid du er på nettet.

Samtalevarighet (Meny 2.6.1)

Du kan kontrollere varighet av **Siste anrop** og **Alle anrop**. Du kan også nullstille alle anropstidtakere.

Datavolum (Meny 2.6.2)

Du kan kontrollere **Sendte**, **Besvarte** eller **Alle** datamengder og **Nullstill alle**.

KLOKKEALARM

MENY 3.1

Du kan angi opptil fem klokkeslett for alarmen.

BLUETOOTH

MENY 3.2

Med Bluetooth kan compatible mobile enheter, eksterne enheter og datamaskiner i nærheten kommunisere direkte med hverandre uten kabler. Denne telefonene har støtte for innebygd Bluetooth-tilkobling, noe som gjør det mulig å koble den til blant annet compatible hodesett og dataprogrammer med Bluetooth.

Når du mottar data fra en annen Bluetooth-enhet, ber telefonen om en bekreftelse. Etter at du har bekreftet overføringen, kopieres filen til Avhengig av filtypen lagres den i følgende mapper:

- ▶ **MP3:** MP3-mappen (meny 6.5.2)
- ▶ **Video (.3GP):** Video-mappen (meny 6.4)
- ▶ **Telefonbokkontakter (.VCF):** Telefonboken (meny 4.1.1)
- ▶ **Andre filer:** Fillagring-mappen (meny 9.4)

Merk

- ▶ På grunn av et kompatibilitetsproblem kan det hende noen enheter ikke støtter denne funksjonen.

Tilkoblede enheter (Meny 3.2.1)

Du kan vise alle enheter som er compatible med Bluetooth-telefonen.

Handsfree enheter (Meny 3.2.2)

Du kan vise en liste over håndfrie enheter som er compatible med Bluetooth-telefonen.

Innstillinger (Meny 3.2.3)

Du kan registrere en ny enhet som er kompatibel med Bluetooth. Hvis du allerede har lagt til enheten, kan du koble den til etter at du har angitt et passord (vanligvis 0000).

KALKULATOR

MENY 3.3

Denne inneholder standardfunksjoner som +, -, x, /:
Addisjon, Subtraksjon, Multiplikasjon og Divisjon.

ENHETS-KONVERTERING

MENY 3.4

Her kan du konvertere ethvert mål til den enheten du ønsker.

VERDENSTID

MENY 3.5

Du kan se klokke fra storbyer rundt om i verden.

MODEM



MENY 3.6

Du kan få tilgang til nettverkstjenestene via modem. Hvis du vil bruke PC-synkronisering, Contents banks eller Internet Cube, må du gå inn på menyen, aktivere modemmet og koble til USB-kabelen.

KONTAKTER

MENY 4.1

Søk (Meny 4.1.1) (Ring fra telefonbok)

1. Velg **Søk** ved å trykke på venstre valgtast  [Valg] eller [OK].
2. Hvis du ønsker å redigere, slette eller kopiere en post eller legge stemme til en, velg  [Valg]. Menyen nedenfor vil komme opp.

Legg til ny (Meny 4.1.2)

Du kan legge til en oppføring i telefonboken ved bruk av denne funksjonen.

1. Velg **Legg til ny** etter å ha trykket venstre valgtast  [Valg] eller [OK].
2. Velg minnet du ønsker å lagre i: **SIM** eller **Telefon**. Hvis du angir Telefon, må du velge hvilket nummer du vil ha som Hovednummer.

Samtalegrupper (Meny 4.1.3)

Du kan føre opp inntil 20 medlemmer i hver gruppe. Du kan opprette inntil 7 grupper.

Hurtig-oppringing (Meny 4.1.4)

Du kan knytte tastene  til  til en oppføring i navnelisten. Du kan da ringe direkte ved å holde denne tasten nede.

Innstillinger (Meny 4.1.5)

1. Trykk høyre valgtast  [Kontakter] i hvilemodus.
2. Bla til Innstillinger og trykk deretter venstre valgtast  [Valg].

Kopier alle (Meny 4.1.6)

Kopier eller flytt oppføringer fra SIM-kortet til telefonminnet eller omvendt.

Slett alle (Meny 4.1.7)

Du kan slette alle oppføringer i SIM og Telefon. Denne funksjonen krever Sikkerhetskode.

Informasjon (Meny 4.1.8)

► Tjenestenummer

Bruk denne funksjonen for å gå til en bestemt liste over tjenester som nettverket ditt tilbyr (hvis SIM-kortet støtter funksjonen).

► Minnestatus

Denne funksjonen gjør at du kan se hvor mange ledige og brukte poster det er i telefonboken.

PLANLEGGER

► Eget nummer (SIM-avhengig)

Du kan lagre ditt eget nummer i SIM-kortet slik at du kan slå det opp senere.

KALENDER

MENY 4.2

Når du går inn i denne menyen vil en Kalender komme til syne. På toppen av skjermen er det seksjoner for dato. Uansett når du endrer datoen, vil kalenderen oppdateres i samsvar med datoen. En firkantet markør blir brukt for å lokalisere relevant dag. Hvis du ser en underlinje på kalenderen, betyr det at det er en tidsplan eller memorandum for den dagen.

For å endre dag, måned og år:

Tast	Beskrivelse	Tast	Beskrivelse
 	Årlig	 	Ukentlig
 	Månedlig	 	Daglig

I planleggermodusen trykker du på venstre valgtast  [Valg] som følger:

Legg til ny (Meny 4.2.1)

Lar deg legge til en ny tidsplan for valgt dag. Sett inn emnet og trykk venstre valgtast  [OK].

Vis daglige tidsplaner (Meny 4.2.2)

Du kan vise en detaljert tidsplan, som er hele innholdet av tidsplanen du har konfigurert.

Slett siste (Meny 4.2.3)

Her sletter du siste timeplan som allerede er varslet.

Slett alle (Meny 4.2.4)

Her sletter du alle notater.

Gå til dato (Meny 4.2.5)



Du kan vise datoen du ønsker, ved å legge inn den ønskede datoen.

Angi alarmtone (Meny 4.2.6)

Hvis du angir alarmen, ringer den angitte alarmlyden.

NOTAT

MENY 4.3

1. Velg Notat ved å trykke på venstre valgtast  [Valg].
2. Hvis det er tomt, kan du legge til et nytt notat ved å trykke  på venstre valgtast [Legg til].
3. Skriv inn det du vil, og trykk på venstre valgtast  [OK].

Merk

- Du kan endre modus for innskriving av tekst ved å trykke på .



Trykk på meny-tasten () og velg Meldinger ved hjelp av navigasjonstastene.

NY MELDING

MENY 5.1

Skriv SMS (Meny 5.1.1)

Telefonen mottar varslinger om talemeldinger og SMS-meldinger (Short Message Service). Talemeldinger og SMS er nettverkstjenester. Kontakt nettverksoperatøren hvis du vil ha mer informasjon.

Når  -ikonet vises, har du mottatt en talemelding. Når  -ikonet vises, har du mottatt en ny tekstmelding. Hvis meldingsminnet er fullt, vises det en melding,  -ikonet blinker, og du kan ikke motta nye meldinger. Bruk alternativet **Slett** på **Innboks**-menyen for å slette overflødige meldinger. Når det er plass i meldingsminnet, mottar du eventuelle SMS-meldinger som ikke har blitt levert (forutsatt at det er nok ledig plass).

1. Tast inn meldingen. Hvis du vil ha mer informasjon om hvordan du skriver inn tekst, kan du se side 25 til 28 (innskriving av tekst).
2. Når du har fullført meldingen, trykker du på venstre valgtast [Alternativer] for å velge det aktuelle alternativet.
3. Du kan også sende vedlegg med meldingen ved å trykke på høyre valgtast [Legg ved] mens du skriver inn en melding.

Skriv MMS (Meny 5.1.2)

En multimediemelding kan inneholde tekst, bilder og/eller lydklipp. Denne funksjonen kan bare brukes hvis den støttes av nettverksoperatøren eller tjenesteleverandøren. Bare enheter som tilbyr kompatible funksjoner for multimediemeldinger eller e-post, kan motta og sende multimediemeldinger.

1. Tast inn tekstmeldingen. Du kan legge inn symboler, tall eller uttrykksikoner ved hjelp av den høyre valgtasten, eller du kan bruke T9-innskrivingsmodus. Når du har tastet inn tekstmeldingen, trykker du på venstre valgtast [OK].
2. Legg til et bilde og/eller en lyd. Du kan gå til neste del ved hjelp av opp-/nednavigasjonstasten.
3. Du kan legge til et lysbilde ved å flytte markøren til  og deretter trykke på OK-tasten eller venstre valgtast [Valg]. Du kan også legge til et lysbilde ved å bruke høyre valgtast [Meny].
4. Trykk deretter på venstre valgtast [Alternativer]. Følgende alternativer er tilgjengelige:
5. Trykk på høyre valgtast [Sett inn]. Du kan sette inn et symbol, et bilde, lyd, et talenotat eller ta et bilde.

MELDINGER

INNBOKS

MENY 5.2

Du blir varslet når det kommer nye meldinger. Meldingene blir lagret i Innboksen.

Du kjenner igjen de ulike meldingstypene i Innboksen på ikonene. Se ikonlisten.

SIM-melding

- ▶ SIM-meldinger er meldinger som blir lagret i SIM-kortet. Du kan flytte disse meldingene til telefonen.

UTBOKS

MENY 5.3

Her ser du sendte og usendte meldinger. For sendte meldinger vises leveringsstatus.

UTKAST

MENY 5.4

Ved hjelp av denne menyen kan du forhåndsinnstille inntil fem multimediemeldinger som du bruker ofte. Denne menyen viser listen over forhåndsinnstilte multimediemeldinger.

LYTT TIL TALEMELDING

MENY 5.5

Denne menyen gir deg en rask måte å få tilgang til talepostkassen på (hvis den støttes av nettverket). Før du kan bruke denne funksjonen, må du angi taleservernummeret du fikk fra nettverksoperatøren.

Når du har mottatt en ny talemelding, vises  -symbolet på skjermen. Du bør kontakte din nettverksoperatør for nærmere opplysninger om tjenesten slik at du kan stille inn telefonen riktig.

INFOMELDING

MENY 5.6

(AVHENGIG AV NETTVERK OG ABONNEMENT)

Infotjenestemeldinger er tekstmeldinger som sendes av nettverket til mobiltelefonbrukere. De inneholder generell informasjon om for eksempel været, trafikken, drosjer, apoteker og aksjekurser. Hver type informasjon er knyttet til et nummer, som du kan få fra nettverksoperatøren. Når du mottar en infotjenestemelding, får du en hurtigmelding som angir mottak av en ny melding, eller infotjenestemeldingen vises med en gang. I standby-modus er alternativene nedenfor tilgjengelige når du ser på infotjenestemeldinger.

Les (Meny 5.6.1)

Når du har mottatt en infotjenestemelding og velger **Les** for å se meldingen, vil den vises på skjermen.

Emner (Meny 5.6.2)

Hvis du vil lage nye emner, trykker du på venstre valgtast [Alternativ] og velger deretter **Legg til ny**. Hvis du allerede har emner, kan du deaktivere, redigere eller slette dem ved å bruke venstre valgtast [Alternativer].

MALER

MENY 5.7

Det finnes forhåndsdefinerte meldinger i listen. Du kan vise og redigere malmeldingene eller lage nye meldinger. Det finnes to typer maler: Tekst og Multimedia.

INNSTILLINGER

MENY 5.8

Tekstmelding (Meny 5.8.1)

► Meldingstyper

Tekst, Tale, Faks, Nasjonal personsøker, X.400, e-post, ERMES

Vanligvis er meldingstypen satt til **Tekst**. Du kan konvertere teksten til andre formater. Ta kontakt med din tjenesteleverandør for å undersøke om denne funksjonen er tilgjengelig.

- **Gyldighetsperiode:** Denne nettverkstjenesten lar deg stille inn hvor lenge tekstmeldingene skal lagres hos meldingssenteret.
- **Leveringsrapport:** Hvis du velger Ja, kan du sjekke om meldingen ble sendt eller ikke.
- **Betaling for svar:** Når du sender en melding kan mottakeren svare på den, men kostnaden for svarmeldingen blir belastet din telefonregning.

- **SMS-senter:** Hvis du ønsker å sende tekstmeldingen, kan du få adressen til SMS-senteret gjennom dette menyvalget.

MMS (Meny 5.8.2)

- **Prioritet:** Du kan angi prioriteten på den meldingen du velger.
- **Gyldighetsperiode:** Denne nettjenesten lar deg stille inn hvor lenge multimediemeldingene dine skal lagres hos meldingssenteret.
- **Leveringsrapport:** Når du velger **Ja** i denne menyen, kan du kontrollere om meldingen ble sendt eller ikke.
- **Automatisk henting:** Hvis du velger **På**, mottar du multimediemeldinger automatisk. Hvis du velger **Av**, vil du motta et varsel i innboksen om ventende meldinger. Hvis du velger **kun hjemmenettverk**, mottar du multimediemeldinger avhengig av hjemmenettverket.
- **Nettverksinnstillinger:** Velger du en multimedia meldingsserver, angir du den her.
- **Tillatte typer**
 - Personlig:** Personlig melding.
 - Reklame:** Kommersiell melding.
 - Informasjon:** Nødvendig informasjon.

Talepostkassennummer (Meny 5.8.3)

Du kan motta talepost, forutsatt at nettverksoperatøren støtter denne funksjonen. Når det kommer inn ny talepost, vises symbolet på skjermen. Du bør kontakte din nettverksoperatør for nærmere opplysninger om tjenesten slik at du kan stille inn telefonen riktig.

Infomelding (Meny 5.8.4)

► Motta

Ja: Med dette menyvalget vil telefonen motta Infotjenestemeldinger.

Nei: Med dette menyvalget vil telefonen ikke lenger motta Infotjenestemeldinger.

► Alarm

Yes: Your phone will beep when you have received Info service message numbers.

No: Your phone will not beep even though you have received info service messages.

► Språk

Du kan velge det språket du ønsker ved å trykke på [På/av].

Push-meldinger (Meny 5.8.5)

Du kan angi om du ønsker å motta meldingen eller ikke.

KAMERA

MENY 6.1

Med dette programmet kan du ta et stillbilde.

Trykk på venstre valgtast [Alternativer] for å vise følgende hurtigmenyelementer:

- ▶ **Lysstyrke:** Bestemmer lysstyrken.
- ▶ **Størrelse:** Bestemmer størrelsen på et bilde.
- ▶ **Timer:** Bestemmer selvutløsertiden.
- ▶ **Kvalitet:** Bestemmer kvaliteten på et bilde.
- ▶ **Vitbalanse:** Gjør at du kan endre innstillingene avhengig av miljøet.
- ▶ **Album:** Viser stillbildene du har tatt.
- ▶ **Avslutt:** Avslutte kameraet.
- ▶ **Mode:** Bestemmer om du kan utføre seriefotografering
- ▶ **Effekt:** Bestemmer spesialeffekten for bildet.
- ▶ **Blits:** Bestemmer blitsfunksjonen.
- ▶ **Zoom:** Bestemmer zoomgraden.

Merk

- ▶ Seriebilder er bare tilgjengelige med en oppløsning på 128 x 160 piksler.

VIDEOKAMERA

MENY 6.2

Med dette programmet kan du ta opp et videoklipp.

Trykk på venstre valgtast [Alternativer] for å vise følgende hurtigmenyelementer:

- ▶ **Lysstyrke:** Bestemmer lysstyrken.
- ▶ **Størrelse:** Bestemmer størrelsen på et bilde.
- ▶ **Timer:** Bestemmer selvutløsertiden.
- ▶ **Kvalitet:** Bestemmer kvaliteten på videoklippet.
- ▶ **Vitbalanse:** Gjør at du kan endre innstillingene avhengig av miljøet.
- ▶ **Innspillingstid:** Bestemmer opptakstiden.
- ▶ **Album:** Viser videoklipp som er tatt opp.
- ▶ **Avslutt:** Avslutte videokameraet.
- ▶ **Effekt:** Bestemmer spesialeffekten for videoklippet.
- ▶ **Blits:** Bestemmer blitsfunksjonen.
- ▶ **Zoom:** Bestemmer zoomgraden.

MINE BILDER

MENY 6.3

Du kan vise og sende et bilde. I tillegg kan du stille inn vinduet som bakgrunn.

MINE VIDEOER

MENY 6.4

Du kan spille av og sende en video.

MP3

MENY 6.5

S5200 har en innebygd MP3-spiller. Nyt musikk fra MP3-filer fra minnet i telefonen med et kompatibelt headset, eller med den interne høyttaleren.

Musikkspilleren støtter:

- ▶ **MPEG-1 Layer III:** samplingsfrekvens på opptil 48 kHz, overføringshastighet fra 32 kbps til opptil 192 kbps, stereo.
- ▶ **MPEG-2 Layer III:** samplingsfrekvens opptil 24 kHz, overføringshastighet fra 32 kbps til opptil 160 kbps, stereo.
- ▶ **AAC:** ADIF- og ADTS-formater (samplingsfrekvens på opptil 48 kHz).

Merk

- ▶ S5200 støtter ikke den variable hastigheten til MP3- og AAC-filer. Du kan altså ikke endre filen fra VBR MP3-format til AAC.

Du kan overføre MP3-filer fra en kompatibel PC til minnet i telefonen ved hjelp av LG Contents Bank på CD-ROMen som fulgte med telefonen.

Merk

- ▶ PC-en må kjøre et av disse operativsystemene: Windows 98 SE, Windows ME, Windows 2000 eller Windows XP.
- ▶ I tillegg til å laste ned MP3-filer på telefonen, kan du laste opp bildene du har tatt med telefonen, til PC-en via USB-kabelen. Du kan også administrere telefonboken, planleggeren og notatene på PC-en. Forhør deg med den autoriserte forhandleren om hva slags tilbehør som er tilgjengelig.
- ▶ Hvis du skal laste ned MP3-filen i Windows 2000, må du angi alternativet i mappen på PC-en som følger: Vis WEB. Bruk standardmappen i Windows (I).

MP3-spiller (Meny 6.5.1)

1. Åpne MP3-menyen, og velg deretter MP3-spiller.
2. Trykk venstre valgtast  [Muligheter] for å få tilgang til følgende menyer:
 - ▶ **Vis spilleliste:** Du kan vise spillelisten når du hører på musikk.
 - ▶ **Area repeat:** Det spesielle området til den musikken som spilles av nå, gjentas når du velger PÅ på menyen.
 - ▶ **Angi som ringetone:** På denne menyen kan du angi en MP3-fil som ringetone. Du kan også angi MP3-filer som ringetoner fra Profil.

► Innstillinger

- **Equalizer:** På denne menyen kan du stille inn ulike miljøer for musikkavspilling. Telefonen støtter fire forhåndsinnstilte menyer. Når du åpner denne menyen, kan du se den gjeldende verdien på equalizeren.
- **Spillemodus:** På denne menyen kan du angi avspillingsmodus.
- **Angi omflytting:** Du kan lytte til MP3-musikk i tilfeldig rekkefølge.
- **Visuell effekt:** Følgende alternativer finnes på Visuell effekt-menyen: Lys, Støt og Gitarist. Denne menyen gjør at du kan endre bakgrunnen til hoved- LCDen og Sub-LCDen når du spiller av en MP3-fil.

Spilleliste (Meny 6.5.2)

På denne menyen kan du vise hele spillelisten. Du kan flytte et lydspor ved å trykke på navigasjonstasten.

Merk

- Musikk er beskyttet av internasjonale og nasjonale lover og avtalebestemmelser om opphavsrett. Det kan være nødvendig å innhente tillatelse eller en lisens for å reprodusere eller kopiere musikk. I enkelte land forbyr nasjonal lovgivning privat kopiering av opphavsrettsbeskyttet materiale. Kontroller nasjonale lover for gjeldende land angående bruk av slikt materiale.

Innstillinger (Meny 6.5.3)

På denne menyen kan du angi følgende elementer: Equalizer, Spillemodus, Angi omflytting og Visuell effekt.

DIKTAFON MENY 6.6

Talenotatfunksjonen lar deg ta opp inntil 10 talemeldinger, og hvert notat er på opptil 20 sekunder.

INNSTILLINGER MENY 6.7

Kamera (Meny 6.7.1)

- **Lagre automatisk:** Hvis satt til På, vil bildene lagres automatisk uten å vise menyen for lagring.
- **Slette alle bilder:** Denne menyen lar en slette alle fotografier etter å ha bedt om din bekreftelse.

Videokamera (Meny 6.7.2)

- **Slette alle videoer:** På denne menyen kan du slette alle videoene.

INNSTILLINGER

DATO OG KLOKKESLETT MENY 7.1

Du kan stille inn funksjoner som har med dato og klokkeslett å gjøre.

Dato (Meny 7.1.1)

- ▶ **Set Dato:** Her angir du dato.
- ▶ **Datoformat:** Du kan angi Datoformat som DD/MM/ÅÅÅÅ, MM/DD/ÅÅÅÅ, ÅÅÅÅ/MM/DD. (D: Dag / M: Måned / Å: År.)

Tid (Meny 7.1.2)

- ▶ **Set Tid:** Her stiller du klokken på telefonen.
- ▶ **Tidsformat:** Du kan velge mellom 24-timers og 12-timers klokkeslettformat.

TELEFON-OPPSETT MENY 7.2

Her stiller du inn funksjoner som gjelder telefonen.

Vis innstillinger (Meny 7.2.1)

- ▶ **Bakgrunn:** Her velger du bakgrunnsbilde i hvilemodus.

Standard

Du kan velge et bilde eller en bakgrunnsbildeanimasjon ved å trykke  eller .

Min mappe

Du kan velge et bilde eller en animasjon som bakgrunnsbilde.

- ▶ **Standby text:** Hvis du velger På, kan du redigere teksten som vises i hvilemodus.
- ▶ **Backlight time:** Du kan stille inn ønsket tid for bakgrunnslys på displayet.
- ▶ **Nettverksnavn:** Hvis du angir at den er På, vises nettverksnavnet (navnet på tjenesteleverandøren) på den innerste LCD-en.

Theme settings (Meny 7.2.2)

Lar deg velge mellom en av de forhåndsinnstilte temaene.

Språk (Meny 7.2.3)

Du kan endre språk på teksten som vises. Denne endringen vil også påvirke språket i redigeringsmodus.



ANROPSINNSTILLINGER MENY 7.3

Du stiller inn menyen for en samtale ved å trykke på  [Valg] i Innstillinger.

Viderekobling (Meny 7.3.1)

Med viderekobling kan du viderekoble innkommende samtaler, fakser eller data til et annet nummer. Du kan få mer informasjon hos din tjenesteleverandør.

Svarmodus (Meny 7.3.2)

- ▶ **Deksel åpent:** Med dette menyvalget kan du motta anrop ved bare å åpne dekselet.
- ▶ **Valgfri tast:** Med dette menyvalget kan du motta anrop ved å trykke på en hvilken som helst tast unntatt .
- ▶ **Bare send:** Med dette menyvalget kan du motta anrop ved bare å trykke på  [Send]-tasten.

Send mitt nummer (Meny 7.3.3) (avhengig av nettverk og abonnement)

- ▶ **Angitt av nettverk:** Hvis du velger dette alternativet, kan du sende telefonnummeret avhengig av tjenesten Skift linje, på linje 1 eller linje 2.
- ▶ **På:** Du kan sende telefonnummeret ditt til mottakeren. Dette innebærer at telefonnummeret ditt vises på mottakers telefon.
- ▶ **Av:** Telefonnummeret ditt vil ikke bli vist.

Samtale venter (Meny 7.3.4) (nettverksavhengig)

- ▶ **Aktiver:** Hvis du velger Aktiver, kan du ta imot et ventende (innkommende) anrop.
- ▶ **Avbryt:** Hvis du velger Deaktiver, kan du ikke ta imot det ventende (innkommende) anropet.

- ▶ **Vis status:** Viser status på Samtale venter.

Minuttvarsel (Meny 7.3.5)

Hvis du velger **På**, kan du sjekke samtalevarigheten med en dyp tone hvert minutt under en samtale.

Automatisk oppkall (Meny 7.3.6)

- ▶ **På:** Når denne funksjonen er på, vil telefonen automatisk prøve å ringe opp igjen når et anrop ikke kommer gjennom.
- ▶ **Av:** Telefonen vil ikke gjøre noen forsøk på å få gjennom et anrop etter et mislykket forsøk.

SIKKERHETSINNSTILLINGER MENY 7.4

Oppgi PIN-kode (Meny 7.4.1)

I denne menyen kan du foreta innstillinger slik at telefonen ber om SIM-kortets PIN-kode når telefonen slås på. Hvis denne funksjonen er aktivert, vil du bli bedt om å oppgi PIN-kode.

1. Velg Anmodning om PIN-kode i menyen Sikkerhetsinnstillinger, og trykk deretter på  [Valg].
2. Angi **På/Av**.
3. Hvis du vil endre innstillingen, må du oppgi PIN-kode når du slår på telefonen.

4. Hvis du taster feil PIN-kode mer enn 3 ganger, vil telefonen låse seg. Hvis PIN-koden er blokkert, må du taste inn PUKkoden.
5. Du kan taste inn PUK-kode opptil 10 ganger. Hvis du taster inn feil PUK-kode mer enn 10 ganger, kan du ikke låse opp telefonen. Du må kontakte tjenesteleverandøren.

Handset lock (Meny 7.4.2)

Du kan bruke sikkerhetskoder for å unngå at uvedkommende kan bruke telefonen. Når du slår på telefonen, vil den be om sikkerhetskoder hvis du aktiverer telefonlås **På**. Hvis du setter telefonlåsen på **Automatisk**, vil telefonen be om sikkerhetskoder bare når du endrer SIM-kort.

Tidsavbrudd for automatisk tastelås (Meny 7.4.3)

På denne menyen kan du angi tiden for automatisk tastelås.

Samtalesperre (Meny 7.4.4)

Samtalesperretjenesten forhindrer at telefonen foretar eller mottar en bestemt kategori samtaler. Denne funksjonen krever passordet for samtalesperre.

Fast nummer (Meny 7.4.5) (SIM-avhengig)

Du kan begrense de utgående anropene til bestemte telefonnummer.

Numrene er beskyttet av PIN2-koden.

Endre koder (Meny 7.4.6)

PIN is an abbreviation of Personal Identification Number to prevent use by unauthorized person.

Du kan endre tilgangskodene: **PIN-kode**, **PIN2-kode**, **Sikkerhetskoder**.

NETTVERKSINNSTILLINGER MENY 7.5

Du kan velge hvilket nettverk som vil bli brukt, enten automatisk eller manuelt. Vanligvis velger telefonen nettverk **Automatisk**.

Valg av nettverk (Meny 7.5.1)

- **Automatisk:** Hvis du velger Automatisk-modus, vil telefonen automatisk søke etter og velge et nettverk for deg. Når du har valgt "Automatisk", vil telefonen være innstilt på "Automatisk" selv om telefonen slås av og på.

- ▶ **Manuelt:** Telefonen finner listen over tilgjengelige nettverk og viser dem. Så kan du velge hvilket nettverk du ønsker å bruke hvis dette nettverket har en roaming-avtale med nettverksoperatøren din. Telefonen lar deg velge et annet nettverk dersom den ikke får tilgang til det valgte nettverket.
- ▶ **Foretrukket:** Du kan sette opp en liste over foretrukne nettverk som telefonen skal prøve å bruke først før den prøver å registrere seg på andre. Denne listen er laget ut fra telefonens forhåndsdefinerte liste over kjente nettverk.

Valg av bånd (Meny 7.5.2)

Du kan bruke denne til å angi nettverksbånd: GSM 900/1800 eller GSM1900.

GPRS-INNSTILLING

MENY 7.6

GPRS tjeneste er avhengig av forskjellige situasjoner.

TILBAKESTILL INNSTILLINGER

MENY 7.7

Du kan stille telefonen tilbake til standardkonfigurasjon. Du trenger en sikkerhetskode for å aktivere denne funksjonen.

MINNESTATUS

MENY 7.8

Internt minne (Meny 7.8.1)

- ▶ Denne funksjonen viser statusen for brukerminnet på telefonen.

Multimedia minne (Meny 7.8.2)

- ▶ Denne funksjonen viser statusen for multimedieminnet på telefonen.

Du får tilgang til mange WAP-tjenester (Wireless Application Protocol), for eksempel banktjenester, nyheter, værmeldinger og flyinformasjon. Disse tjenestene er spesielt utviklet for mobiltelefoner, og de forvaltes av WAP-tjenesteleverandører. Få opplysninger om tilgangen til WAP-tjenester, priser og takster hos den nettverksoperatøren og/eller tjenesteleverandøren som du velger å bruke. Tjenesteleverandørene gir deg også instruksjoner om hvordan du bruker tjenestene.

Så snart du er koblet til, vises hjemmesiden. Innholdet avhenger tjenesteleverandøren. Du kan gå til hvilken som helst side på Internett ved å skrive inn URL-adressen. Du kan når som helst trykke på () -tasten for å lukke nettleseren. Telefonen går da tilbake til standby-modus.

Merk

- ▶ Menyene i WAP-nettleseren kan variere avhengig av hvilken nettleserversjon du har.

INTERNETT

MENY 8.1

Hjem (Meny 8.1.1)

Koble til en hjemmeside. Hjemmesiden kan være det nettstedet som er definert i den aktiviserte profilen. Den vil bli definert av tjenesteleverandøren hvis du ikke gjør det i den aktiviserte profilen.

Bokmerker (Meny 8.1.2)

Denne menyen lar deg lagre Internett-adressen til nettsider du ofte besøker, slik at du har enkel tilgang til dem. Telefonen har ofte flere forhåndsinstallerte bokmerker. Disse forhåndsinstallerte bokmerkene kan ikke slettes.

Gå til Internettadresse (Meny 8.1.3)

Du kan koble deg direkte til ønsket side. Etter du har lagt inn ønsket URL-adresse, trykker du OK.

Merk

- ▶ Hvis SIM-kortet støtter SAT-tjenester (SIM Application Toolkit), vil denne menyen få navnet til det operatørbestemte tjenestenavnet som er lagret på SIM-kortet. Hvis SIM-kortet ikke støtter SAT-tjenester, vil denne menyen få navnet Profiler.

Innstillinger (Meny 8.1.4)

- ▶ **Profiler:** En profil er den nettverksinformasjonen som brukes når du kopler deg til Internett.
- ▶ **Cache:** Velg om et tilkoplingsforsøk skal gjøres via en buffer eller ikke.
- ▶ **Cookies:** Kontroller om en informasjonskapsel er i bruk.
- ▶ **Slett cache:** Sletter innholdet i bufferminnet.
- ▶ **Slett cookies:** Tømmer innholdet i informasjonskapslene.
- ▶ **Sikkerhet:** En liste over tilgjengelige sertifikater vises.

SIM-TJENESTE (SIM-AVHENGING)

MENY 8.2

Tjenesteleverandøren kan tilby spesialprogrammer gjennom SIM-kortet, for eksempel betalingstjenester, aksjemarked osv. Hvis du er registrert for en av disse tjenestene, vises tjenestenavnet nederst på hovedmenyen. Med menyen for SIM-tjenester er telefonen fremtidssikker og støtter tillegg i tjenesten fra tjenesteleverandøren. Kontakt tjenesteleverandøren hvis du vil ha mer informasjon.

SPILL OG PROG.

MENY 9.1

Spill og prog. (Meny 9.1.1)

I denne menyen kan du håndtere Java-applikasjonene som er installert på telefonen din. Du kan spille eller slette nedlastede applikasjoner, eller stille tilkoplingsmuligheten.

Merk

- ▶ Du kan ikke fjerne eller gi nytt navn til den forhåndsinstallerte mappen eller til et spill i mappen.

Java er en teknologi som er utviklet av Sun Microsystems. I likhet med at du kan laste ned Java Applet ved hjelp av standardnettleserne Netscape og MS Internet Explorer, kan du laste ned Java MIDlet ved hjelp av en WAP-aktivert telefon. Avhengig av tjenesteleverandøren kan alle Java-baserte programmer, for eksempel Java-spill, lastes ned og brukes på telefonen. Når Java-programmet er lastet ned, vil det vises i menyen Spill og prog., der du kan velge, kjøre eller slette programmet. Javaprogramfilene som er lagret i telefonen, er i JAD- eller JAR-format.

Merk

- ▶ JAR er et komprimert format av Java-programmet, og JAD er filer med beskrivelser som inneholder detaljert informasjon. Før du laster ned, kan du via nettverket se detaljerte filbeskrivelser fra JAD-filen.

- ▶ Selv om de er basert på et standardspråk (J2ME), er ikke alle Java-programmer kompatible med alle telefoner, fordi enkelte telefonmodeller kan bruke spesifikke databiblioteker. Programvaren kan blokkeres eller slå seg på når det lastes ned Java-programmer som ikke er utviklet spesielt for telefonen som denne håndboken er beregnet på. Dermed blir det nødvendig å starte telefonen på nytt. Vi gjør oppmerksom på at slike problemer skyldes programmer som ikke er kompatible, og at det ikke er en produktfeil.

Advarsel!

- ▶ Bare programmer som er basert på J2ME (Java 2 Micro Edition), virker på telefoner. Programmer som er basert på J2SE (Java 2 Standard Edition), virker bare på PC-er.

Profiler (Meny 9.1.2)

Denne menyen inneholder samme innstillinger som menyen Internett. Det er nødvendig med en WAP-forbindelse for å kunne laste ned nye applikasjoner.

BILDER

MENY 9.2

Trykk på venstre valgtast  [Valg] for å få opp følgende alternativer.

- ▶ **Angi som bakgrunn:** Valgt bilde kan angis som bakgrunn.
- ▶ **Skriv MMS:** Nedlastet bilde kan sendes via MMS.
- ▶ **Send via Bluetooth:** Bildet kan sendes via Bluetooth.

NEDLASTINGER

LYDER

MENY 9.3

Venstre valgtast  [Muligheter] vil hente opp følgende muligheter.

- ▶ **Angi som ringetone:** Valgt lyd kan angis som ringetone.
- ▶ **Skriv melding:** Melodi kan sendes på SMS og MMS.
- ▶ **Send via Bluetooth:** Melodier kan sendes via Bluetooth.

FILE STORAGE

MENY 9.4

Denne mappen fungerer på samme måte som fillagring. Den inneholder alle filene som overføres via UML-funksjonen eller Bluetooth, som bilder, lyder og generelle filer som ikke støttes av telefonen.

Hvis du trykker på valgtasten [Alternativ], kan du vise eller spille av filen (hvis den støttes), slette den eller sende den via Bluetooth.

USB-tilkobling

S5200 kan kobles til en PC via en USB-kabel slik at du kan overføre filer og innhold samt bruke det innebygde modem. Du finner alle detaljene om denne funksjonen i delen nedenfor.

USB-mediagring (UML)

UML-funksjonen (USB-mediagring) gjør at du kan håndtere multimediefiler som er lagret i telefonens interne minne (64

MB), på samme måte som med en vanlig USB-minnepinne. Denne funksjonen krever ikke at du installerer annen programvare.

Du kan forhåndsviser JPG-filer (maks. 460 kB), GIF-filer (maks. 100 kB) og spille av lyd som er lagt ved i en MMS.

Merk

- ▶ Når du bruker UML-funksjonen, kan du ikke motta anrop eller meldinger.

1. Fra telefonens standby-skjerm kobler du USB-kabelen til telefonen og PCen. PCen identifiserer den eksterne enheten i løpet av noen sekunder.
2. Telefonens hoved-LDC viser "USB".
3. På PCen identifiseres telefonen som en "Flyttbar disk" i mappen Min datamaskin. Det tilordnes også en systemdiskbokstav, for eksempel "E:\". Nå kan du laste opp eller ned filer fra telefonen akkurat som om den var en vanlig Windows-mappe.
4. Dobbeltklikk på "Flyttbar disk" og åpne mappen "Min media". Fire nye mapper vises:
 - **Musikk:** I denne mappen kan du kopiere musikkfiler. Formatene som støttes er: MP3, AAC, AAC+, AAC++, WMA, MP4 (lyd) og WAV. Filene i denne mappen kan spilles av ved hjelp av MP3-spilleren til telefonen.
 - **Fotografier:** Denne mappen er reservert for bildene som du har tatt med telefonens digitalkamera. Du kan overføre

bildene fra telefonen til PCen ved hjelp av kommandoene Kopier og Lim inn på PCen.

Merk

- ▶ Selv om du kan laste opp nye bilder fra PCen, egger ikke telefonen dem til i menyen Mine bilder. Derfor anbefaler vi at du ikke laster opp noe til denne mappen. Hvis du vil laste opp nye bakgrunner til telefonen, kan du bruke programvaren for dette, som er tilgjengelig på CD-ROMen.
- **Lagring:** Denne mappen fungerer på samme måte som fillagring. Du kan laste opp alle typer filer her, bilder, lyd og til og med filer som ikke støttes spesielt av telefonen (dvs. Word- og Excel-filer) slik at du kan ta dem med deg og laste dem ned til en annen PC senere. På telefonen vises filene som er lagret i denne mappen, i (Meny - Nedlastinger - Fillagring).
- **Videoer:** I denne mappen kan du laste ned videoer som du har tatt opp med telefonens digitalkamera, til PCen og laste opp nye videoer til telefonen. Denne mappen støtter 3GPfilformatet. På telefonen kan du vise filer i denne mappen i (Meny - Multimedia - Min video).

Merk

- ▶ Du kan laste opp filer med en hvilken som helst størrelse, helt til minnet er fullt.
- ▶ Du kan opprette opptil ti nestede mapper i de fire standardmappene.

- ▶ Du må ikke endre standardmappenavnet, ellers kan det hende det ikke virker ordentlig.

5. Når filoverføringen er avsluttet, kobler du USB-enheten fra Windows og kobler kabelen fra telefonen.

Advarsel!

- ▶ Koble aldri fra telefonen under overføring av en fil. Dette kan skade minnet. Koble alltid fra den eksterne enheten gjennom Windows-alternativene før du kobler fra kabelen.

PC-programmer og Internett

Du kan koble telefonen til PCen for å behandle telefonbøkkontaktene dine, laste opp nytt innhold, som bakgrunner og ringetoner, eller bruke det innebygde modemmet.

1. Installer programmene som følger med på CD-ROMen.
2. På telefonen åpner du menyen Verktøy - Modem og bekrefter aktiveringen.
3. Koble telefonen til PCen ved hjelp av USB-kabelen, og start det ønskede programmet.

Merk

- ▶ Hvis du vil koble til en USB-kabel, kobler du den til noen minutter etter at telefonen er slått på og pauseskjermen vises.
4. Når du er ferdig med å bruke modemmet, bør du deaktivere det fra menyen Verktøy - Modem.

TILBEHØR

Det finnes forskjellig tilbehør til din mobiltelefon. Du kan velge disse alternativene ut fra personlige kommunikasjonsbehov.

Standardbatteri



Hodesett

Muliggjør bruk av håndfrisett. Hodetelefon med mikrofon medfølger.



Lader

Denne laderen lar deg lade batteriet når du befinner deg hjemmefra eller borte fra kontoret.



Datakabel/CD

Du kan koble telefonen til PC-en for å utveksle data mellom dem.



Merk

- ▶ Bruk bare originalt tilbehør fra LG.
- ▶ I motsatt fall kan garantien bli ugyldig.
- ▶ Tilbehør kan variere i forskjellige områder. Vennligst kontakt vårt lokale serviceselskap eller representant hvis du har flere spørsmål.

TEKNISK INFORMASJON

Generelt

Produktnavn : S5200

System : GSM 900 / DCS 1800 / PCS 1900

Romtemperatur

Maks : +55°C (utlading)

+45°C (opplading)

Min : -10°C

Declaration of Conformity

Suppliers Details

Name

LG Electronics Inc

Address

LG Twin Tower
20, Yeouido-dong, Yeongdeungpo-gu Seoul, Korea 150-721

Product Details

Product Name

GSM 900 / DCS 1800 / PCS 1900 Tri Band Terminal Equipment

Model Name

S5200

Trade Name

LG

CE 0168

Applicable Standards Details

R&TTE Directive 1999/5/EC

EN 301 489-01 / EN 301 489-07 : 2002 / EN 301 489-17 V1.2.1
EN 300 328 V1.4.1
EN 60950 : 2001
EN 50360/EN 50361 : 2001
3GPP TS 51.010-1,
EN 301 511 V9.0.2

Supplementary Information

The conformity to above standards is verified by BABT.

Declaration

I hereby declare under our sole responsibility that the product mentioned above to which this declaration relates complies with the above mentioned standards and Directives

Name

Issued Date

Jin Seog, Kim / Director

8.Sep. 2005

LG Electronics Inc. Amsterdam Office
Veluwezoom 15, 1327 AE Almere, The Netherlands
Tel : +31 - 36- 547 - 8940, e-mail : seokim @ lge.com

Signature of representative

| S5200 | BRUGERMANUAL

Noget af indholdet i denne manual kan adskille sig fra din telefon afhængig af softwaren i telefon eller din tjenesteudbyder.



Sådan smider du dit gamle apparat ud

1. Når der er et tegn med et kryds over en skraldespand, betyder det, at produktet er omfattet af EU-direktiv2002/96/EC.
2. Alle elektriske og elektroniske produkter skal smides ud et andet sted end gennem den kommunale affaldsordning ved hjælp af specielle indsamlingsfaciliteter, der er organiseret af staten eller de lokale myndigheder.
3. Korrekt bortskaffelse af dit gamle apparat er med til at forhindre mulige skadevirkninger på miljøet og menneskelig sundhed.
4. Mere detaljerede oplysninger om bortskaffelse af dit gamle apparat kan fås ved at kontakte dit lokale kommunekontor, renovationselskab eller den butik, hvor du købte produktet.



INDHOLD

**RETNINGSLINIER FOR SIKKER
OG EFFEKTIV ANVENDELSE** 4

S5200 EGENSKABER 7

Telefonens dele

Displayvisninger 10

FØR BRUG 11

Isætning af SIM-kort og batteri

Opladning af batteriet

Frakobling af opladeren 12

GENERELLE FUNKTIONER 13

MENUSTRUKTUR 15

PROFILER 16

Aktiver

Tilpas

Omdøb

OPKALDSREGISTER 17

Ubesvarede opkald

Modtagne opkald

Kaldte numre

Slet nylige opkald

Opkaldspris 17

Varighed

Vis opkaldspris

Indstillinger

GPRS-info

Varighed

Datavolumen

VÆRKTØJ 18

Alarm ur

Bluetooth

Grupperede enheder

Handfri enheder

Indstillinger

Lommeregner

Enheds-konvertering

Verdenstid

Modem

KALENDER 19

Kontakter

Søg

Tilføj ny

Samtalegrupper

Lynopkald

Indstillinger

Kopier alt

Slet alt 19

Information

Kalender 20

Tilføj ny

Vis dagens aktiviteter

Slet seneste

Slet alt

Gå til dato

Indstil alarmtone

Memo

MEDDELELSER 21

Ny meddelelse

Skriv SMS

Skriv MMS

Indbakke 22

Udbakke

Kladder

Aflyt talemeddelelse

Infotjeneste

Læs

Emner

Skabeloner 23

Indstillinger

SMS

Multimediemeddelelse

Nummer til stemmeindbakke	24	Viderestil	29	DOWNLOADS	33
Infotjeneste		Svartilstand		Spil og programmer	
Push-meddelelser		Send mit nummer		Spil og programmer	
		Ventende opkald		Profiler	
MULTIMEDIA	25	Minuttone		Billeder	
Kamera		Auto-genopkald		Lyde	34
VideoKamera		Sikkerheds-indstill.		Fil lagring	
Mine Billeder	26	PIN-kode anmodning			
Min Video		Håndfri lås	30	TILBEHØR	36
MP3		Automatisk låsning af tastatur			
MP3-afspiller		Opkalds-spærring		TEKNISKE DATA	37
Playliste	27	Fast opkaldsnr.			
Indstillinger		Skift koder			
Stemmeoptagelse		Netværks-indstill.			
Indstillinger		Valg af netværk			
Kamera		Valg af bånd	31		
Videokamera		GPRS-indstilling			
		Nulstil indst.			
		Hukommelsesstatus			
		Intern hukommelse			
		Multimediehukommels			
INDSTILLINGER	28				
Dato og tid		TJENESTE	32		
Dato		Internet			
Tid		Hjem			
Telefoninds.		Bogmærker			
Display-indstill.		Gå til URL			
Tema		Indstillinger			
Sprog		SIM-tjeneste			
Opkalds-indstill.					

RETNINGSLINIER FOR SIKKER OG EFFEKTIV ANVENDELSE

Læs disse enkle retningslinjer. Det kan være farligt eller ulovligt ikke at følge anvisningerne. Yderligere detaljeret information findes i denne manual.

UDSÆTTELSE FOR RADIOFREKVENNS-ENERGI

Radiobølgestråling og information om Specific Absorption Rate (SAR)

Denne mobiltelefon, model S5200, er designet til at opfylde sikkerhedskravene til bestråling med radiobølger. Disse krav er baseret på videnskabelige retningslinjer for sikkerhedsmargener for personsikkerhed, der gælder for alle mennesker uanset alder og helbredstilstand.

- ▶ Retningslinjerne for bestråling med radiobølger benytter en enhed for måling, der kendes som Specific Absorption Rate, eller SAR. Test for SAR udføres ved hjælp af standardmetoden, hvor telefonen sender på det højeste tilladte energiniveau på alle de frekvensbånd, som anvendes.
- ▶ Selvom der kan være forskelle mellem SAR-niveauerne for de forskellige LG-telefonmodeller, er de alle designet til at opfylde de relevante retningslinjer for bestråling med radiobølger.
- ▶ SAR-grænseværdien, som anbefales af den internationale kommission for Non-Ionizing Radiation Protection (ICNIRP), er 2W/kg i gennemsnit for ti (10) gram væv.

- ▶ Den højeste SAR-værdi for denne model, som er blevet testet af DASY4 for brug ved øret, er 0,117W/kg (10g).

PRODUKTPLEJE OG VEDLIGEHOLDELSE

ADVARSEL! Anvend kun batterier, oplader og tilbehør som er godkendt til brug med netop denne telefonmodel. Brug af andre typer kan annullere enhver form for godkendelse eller garanti for telefonen og kan være farlig.

- ▶ Skil ikke enheden ad. (Henvend dig til en kvalificeret servicetekniker, hvis telefonen skal repareres.)
- ▶ Telefonen bør holdes på afstand af elektriske apparater, som fx TV, radio og PC.
- ▶ Enheden bør holdes på afstand af varmekilder, som fx radiatorer og komfurer.
- ▶ Tab ikke telefonen.
- ▶ Udsæt ikke enheden for mekaniske rystelser eller stød.
- ▶ Telefonens overfladebehandling kan tage skade, hvis den dækkes med husholdningsfilm.
- ▶ Brug en tør klud til rengøring af enhedens ydre. (Lad være med at bruge opløsningsmidler som f.eks. rensbenzin, fortynder eller alkohol.)
- ▶ Udsæt ikke enheden for store mængder røg eller støv.

- ▶ Opbevar ikke telefonen sammen med kreditkort eller billetter: Den kan påvirke magnetstribens informationer.
- ▶ Berør ikke displayet med skarpe genstande: Det kan ødelægge telefonen.
- ▶ Udsæt ikke telefonen for væsker eller fugt.
- ▶ Håndter tilbehør som fx håndfrit sæt varsomt. Lad være med at berøre antennen unødigt.

ELEKTRONISKE ENHEDER

Alle mobiltelefoner kan udsættes for interferens, der kan påvirke ydeevnen.

- ▶ Anvend ikke din mobiltelefon i nærheden af udstyr til medicinsk brug uden at indhente tilladelse først. Undgå at anbringe telefonen i nærheden af en pacemaker, fx i din brystlomme.
- ▶ Visse typer høreapparater forstyrres af mobiltelefoner.
- ▶ Svagere interferens kan påvirke TV-apparater, radioer, computere, etc.

TRAFIKSIKKERHED

Overhold love og bestemmelser for brug af mobiltelefoner i de områder, du kører i.

- ▶ Benyt ikke håndholdt telefon, når du kører.

- ▶ Giv kørslen din fulde opmærksomhed.
- ▶ Benyt om muligt et håndfrit talesæt.
- ▶ Hold ind til siden og parkér, hvis omstændighederne tillader det, inden du foretager en opringning eller besvarer et opkald.
- ▶ Radiobølger kan påvirke visse elektroniske systemer i dit motorkøretøj, fx bilstereo og sikkerhedsudstyr.
- ▶ Hvis din bil er udstyret med airbag, må du ikke blokere for den med installeret eller bærbart trådløst udstyr. Det kan forårsage alvorlig personskade på grund af forkert funktion.

OMRÅDER MED EKSPLOSIONSFARE

Anvend ikke telefonen i områder med eksplosionsfare. Vær opmærksom på forbud og overhold alle forbud og bestemmelser.

POTENTIEL EKSPLOSIONSFARE

- ▶ Anvend ikke telefonen på tankstationer eller lign. Anvend heller ikke telefonen i nærheden af brændstof eller kemikalier.
- ▶ Brandfarlig gas, væske og sprængstoffer må ikke transporteres eller opbevares samme sted i dit køretøj som din mobiltelefon eller tilbehør til denne.

RETNINGSLINIER FOR SIKKER OG EFFEKTIV ANVENDELSE

OMBORD PÅ FLY

Trådløst udstyr kan afstedkomme interferens ombord på fly.

- ▶ Sluk altid din mobiltelefon, før du går ombord på et fly.
- ▶ Benyt ikke din telefon, når flyet står på jorden, uden først at indhente tilladelse fra besætningen.

BØRN

Opbevar telefonen på et sikkert sted uden for små børns rækkevidde. Den indeholder små løse dele, der kan medføre risiko for kvælning.

NØDOPKALD

Nødopkald er måske ikke til rådighed på alle mobile netværk. Derfor bør du aldrig være afhængig af udelukkende denne telefon til nødopkald. Kontakt din lokale tjenesteudbyder.

BATTERI – INFORMATION OG VEDLIGEHOLDELSE

- ▶ Du behøver ikke at tømme batteriet helt, før du genoplader det. Til forskel fra andre batterisystemer, er der ingen hukommelsesfunktion, som kan påvirke batteriets ydelse.
- ▶ Brug udelukkende LG-batterier og -opladere. LG-opladere er designet til at maksimere batteriets levetid.

- ▶ Skil ikke batteriet ad og kortslut det ikke.
- ▶ Hold batteriets metalstik rene.
- ▶ Udskift batteriet, når ydelsen ikke længere er acceptabel. Batteriet kan genoplades hundredvis af gange, før det skal udskiftes.
- ▶ Genoplad batteriet, hvis det ikke har været i brug længe, for at optimere ydelsen.
- ▶ Udsæt ikke opladeren for direkte sollys, og brug den ikke, hvor luftfugtigheden er høj, som fx i et badeværelse.
- ▶ Opbevar ikke batteriet i meget varme eller kolde omgivelser, da dette kan forringe batteriets ydelse.

S5200 EGENSKABER

TELEFONENS DELE

Set forfra



1. Headsetstik

- ▶ Tilslut headsettet her.

2. Op/Ned-sidetaster

- ▶ Regulerer styrken af tastelyd i standbytilstand, når telefonen er åben.
- ▶ Regulerer lydstyrken i øretelefonen under et opkald.

3. Klapdisplay

Set fra højre side

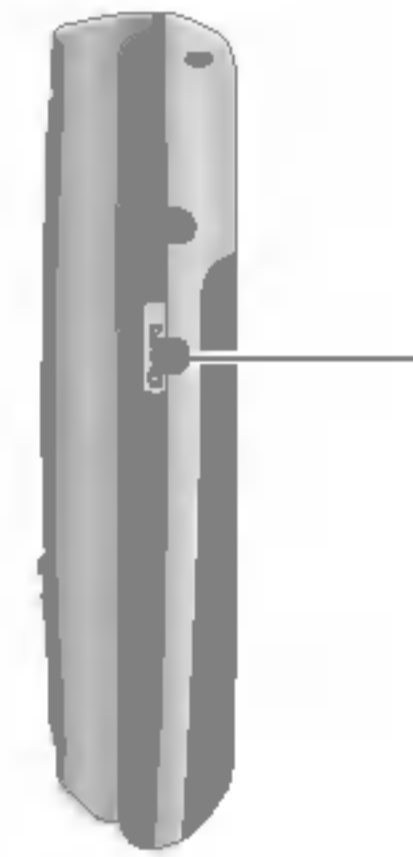

Kamera/MP3

- ▶ Du kan tage billeder med telefonen lukket. Tryk to gange på denne tast, og hold den nedtrykket for at aktivere kameratilstand. Brug også denne tast til optagelser. Brug klapdisplay som søger.

Set bagfra

Kameralinse

- ▶ Snavs på kameralinsen kan påvirke billedkvaliteten.

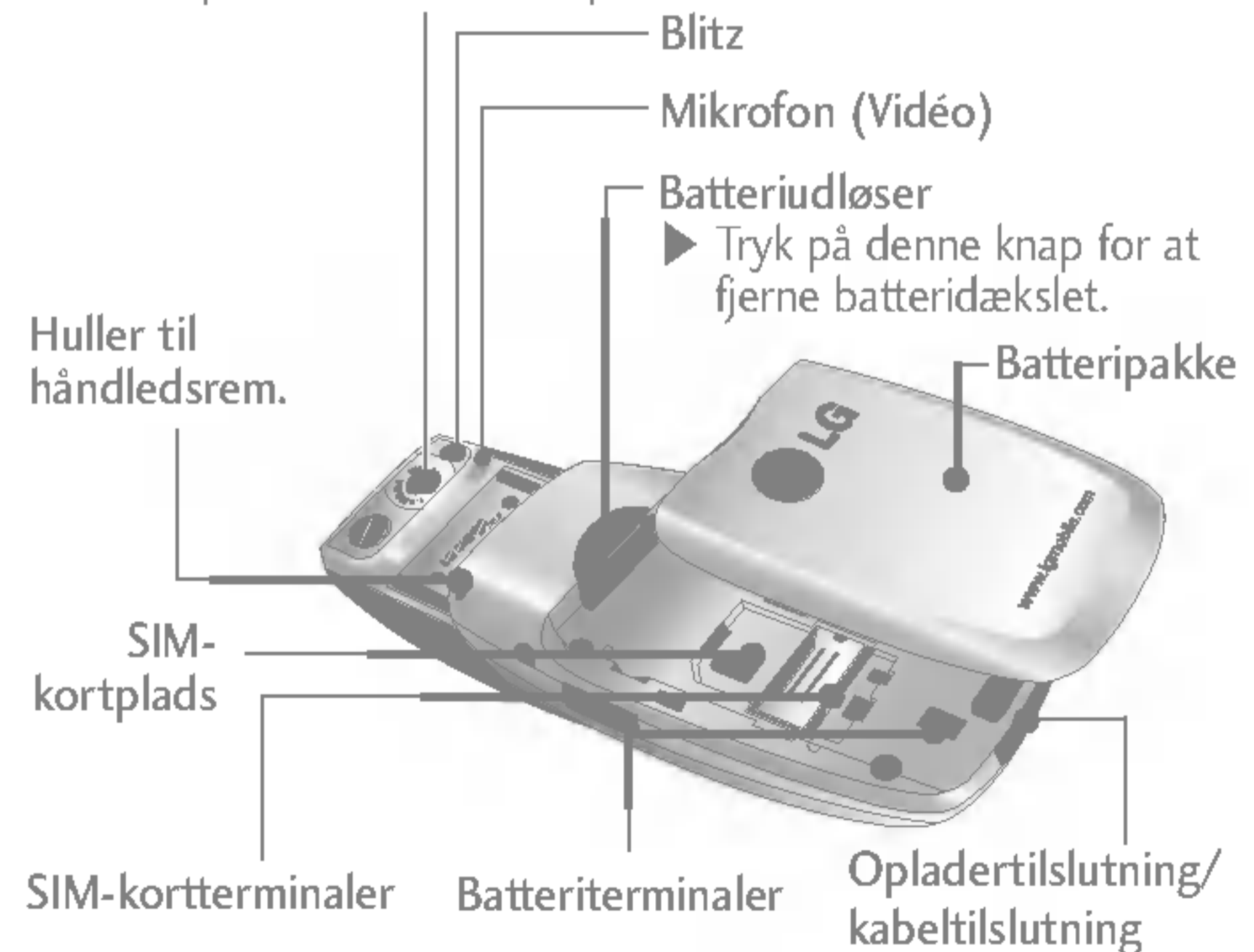

Visning i åben tilstand

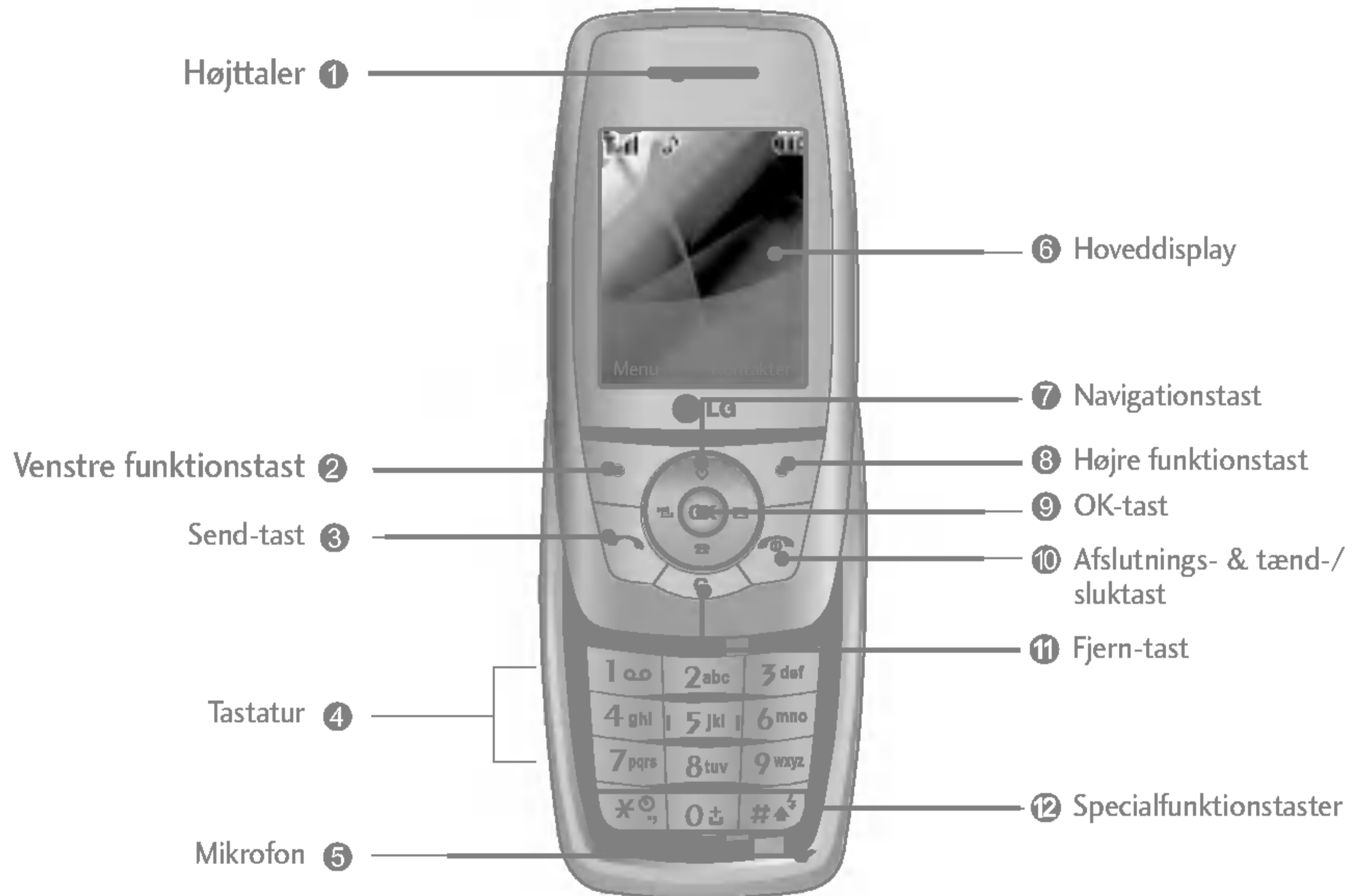



Bemærk

- For at gøre det lettere at høre den, der ringer, skal du skubbe telefonen op, når du bruger den.

1. **Højtaler**
- 2, 8. **Venstre funktionstast/Højre funktionstast:** Udfører funktionen angivet med tekst på displayet lige oven over den.
3. **Send-tast:** Bruges til at foretage opkald og besvare indgående opkald. Du kan hurtigt få adgang til at se de seneste indgående, udgående og mistede opkald ved at trykke på tasten i standbytilstand.
4. **Tastatur:** Indtastning af numre, bogstaver og nogle specialkarakterer.
5. **Mikrofon:** Kan slås fra under opkald til beskyttelse af privatlivet.
6. **Hoveddisplay:** Viser ikoner for telefonstatus, menuemner, webinformation, billeder osv. i fulde farver.
7. **Navigationstast:** Bruges til at rulle gennem menuer og flytte cursoren.
9. **OK-tast:** Bruges til menuvalg og bekræftelse af handlinger.
10. **Afslutnings- & tænd-/sluktast:** Bruges til afslutning af opkald og afvisning af opkald og til at gå tilbage til standbytilstand. Hold denne tast nedtrykket for at tænde/slukke telefonen.

11. **Fjern-tast:** Bruges til at slette en karakter for hvert tryk. Hold tasten nedtrykket for at slette alt, der er indtastet. Brug denne tast til at gå tilbage til et tidligere skærmbillede.

12. Specialfunktionstaster





- ▶  : Ved et langt tryk på denne tast vises den internationale opkaldskarakter "+".
- ▶  : Under indtastning af et telefonnummer kan der med et langt tryk på denne tast indsættes en pause.

S5200 EGENSKABER

DISPLAYVISNINGER

Nedenstående tabel beskriver forskellige displayvisninger eller ikoner, der optræder på telefonens display.

Displayikoner

Ikon	Beskrivelse
	Angiver netsignalets styrke. *
	Opkald er gået igennem.
	Angiver at du benytter en roaming-tjeneste.
	Du kan anvende GPRS.
	Vækkeuret er stillet og aktiveret.

Bemærk

- ▶ *Samtalekvaliteten kan variere alt afhængig af netdækningen. Når signalstyrken er under to enheder, kan der forekomme lyddæmpning, lydudfald og dårlig lyd. Du bør tage net-enhederne i betragtning, når du foretager eller modtager opkald. Når der ikke er nogen enheder, er der ingen netdækning. I denne situation kan du ikke få adgang til nogen netværkstjenester (opkald, meddelelser osv.)

Ikon	Beskrivelse
	Angiver batteriets status.
	Du har modtaget en tekstmeddelelse.
	Du har modtaget en talemeddelelse.
	Alle lydsignaler er slået fra.
	Høj menuprofil.
	Stille menuprofil.
	Menuprofil for håndfrit sæt.
	Normal menuprofil.
	Indikerer, at du kan bruge push-meddelelsetjenesten.
	Indikerer, at telefonen har WAP-forbindelse.
	Indikerer, at GPRS anvendes.
	Kalendernotering.
	Du kan viderestille et opkald.
	Bluetooth aktiveret

Bemærk

- ▶ Hvis batteristatus er lav, kan du muligvis ikke bruge funktionerne Kamera eller Multimedia.
- ▶ Når du bruger multimediefunktionen, kan status for batteriet ændre sig.

ISÆTNING AF SIM-KORT OG BATTERI

Sørg for, at telefonen er slukket, før batteriet fjernes.

1. Fjern batterilåget.

Hold fast i den øverste del af batterilåget, og løft batterilåget fra batteripladsen.



Bemærk

► Fjernelse af batteriet, mens telefonen er tændt, kan forårsage funktionsfejl.

2. Isæt SIM-kortet.

Isæt SIM-kortet i holderen. Lad SIM-kortet glide ind i SIM-kortholderen. Kontrollér at SIM-kortet sidder korrekt. Guld-kontaktområdet på kortet skal vende nedad. Fjern SIM-kortet ved at presse det let nedad og skubbe det i den modsatte retning.

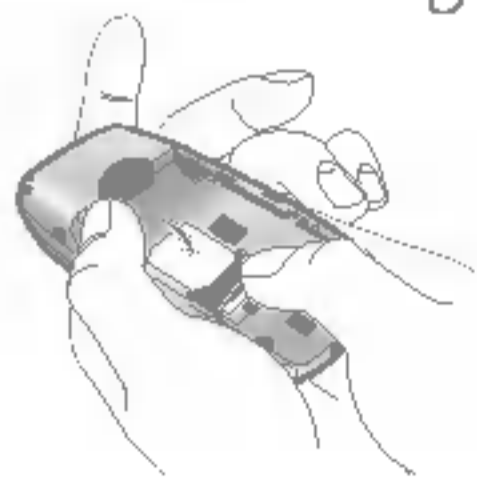

Sådan isættes SIM-kortet

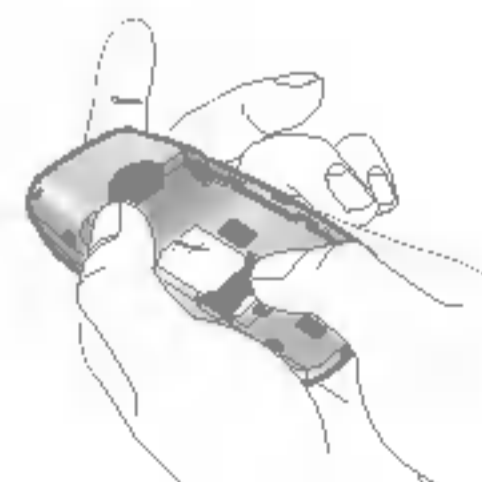

Sådan fjernes SIM-kortet

Forsigtig!

► SIM-kortets metalstik kan nemt ødelægges af ridser. Vær forsigtig, når du håndterer og installerer SIM-kortet, så det ikke beskadiges. Følg instruktionerne, som fulgte med SIM-kortet.

3. Fastgør batterilåget.

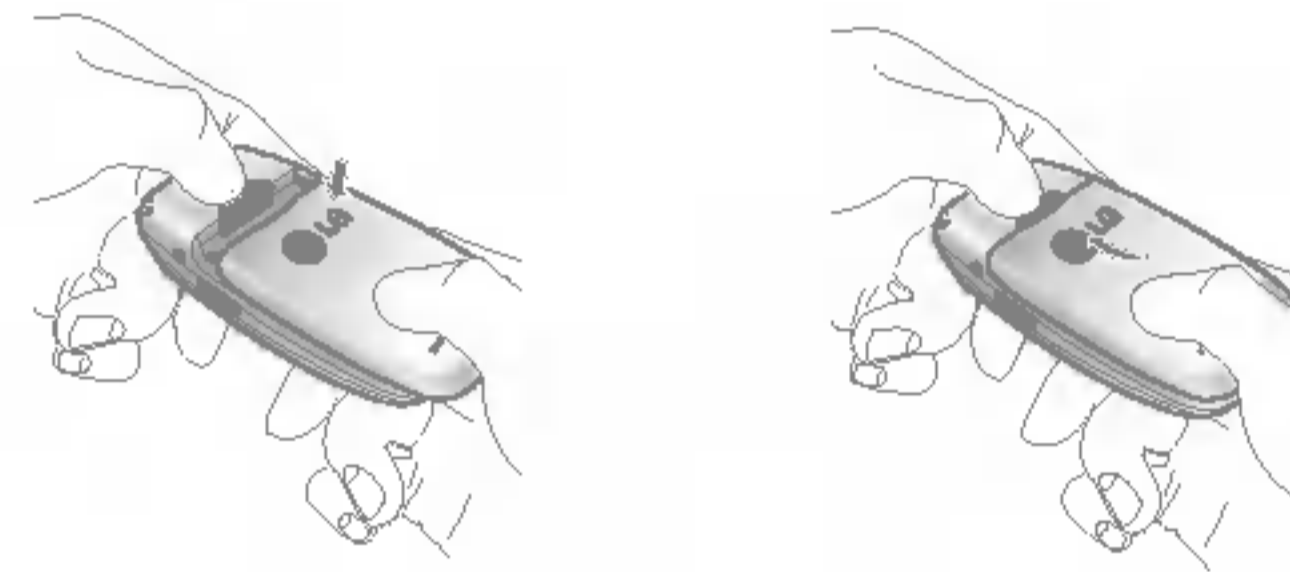

OPLADNING AF BATTERIET

Batteriet skal sættes i telefonen, før opladeren tilsluttes.

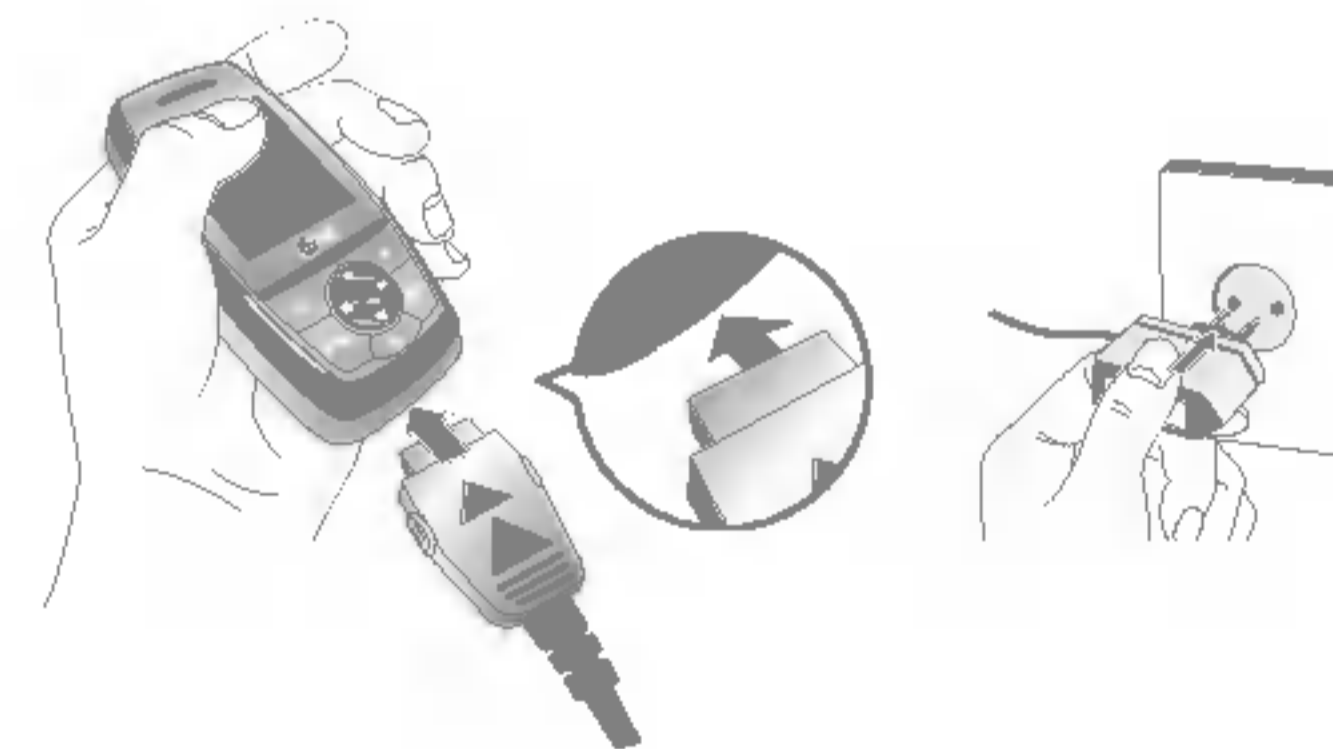

1. Med pilen vendt opad, som vist på billedet, skubbes opladerstikket på plads i indgangen i bunden af telefonen, indtil der lyder et klik.

FØR BRUG

2. Tilslut den anden ende af opladeren til en stikkontakt. Brug kun opladeren, der fulgte med i kassen.
3. Søjlerne i batteri-ikonet holder op med at bevæge sig, når batteriet er fuldt opladet.

Forsigtig!

- ▶ Lad være med at tvinge tilslutningen på plads, da det kan beskadige telefonen og/eller opladeren.
- ▶ Hvis du bruger batteriopladeren i et andet land, skal du bruge en adapter.
- ▶ Lad være med at fjerne batteri eller SIM-kort under opladning.

Advarsel!

- ▶ Tag opladeren ud af stikket under tordenvejr for at undgå elektriske stød og brand.
- ▶ Ingen skarpe genstande, f.eks. dyretænder og negle, må komme i kontakt med batteriet. Der er risiko for at dette kan forårsage brand.
- ▶ Brug ikke telefonen til samtaler mens den oplader, da der så er risiko for kortslutning og/eller elektrisk stød og brand.

FRAKOBLING AF OPLADEREN

Fjern opladeren fra telefonen ved at trykke på knapperne på siden af stikket, som vist på billedet.

1. Når opladningen er færdig, stopper batteri-ikonets bevægende streger, og "Fuldt opladet" vises på skærmen.
2. Fjern adapteren fra stikkontakten. Fjern opladeren fra telefonen ved at trykke på knapperne på siden af stikket, som vist på billedet.

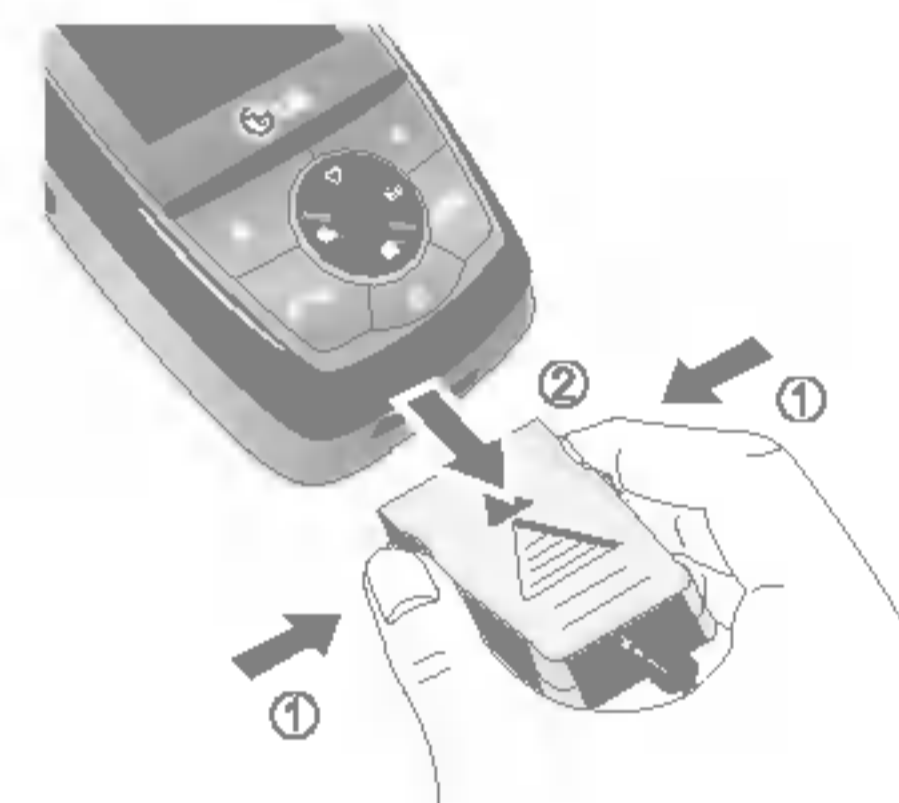

Bemærk

- ▶ Kontroller, at batteriet er helt opladet, før du benytter telefonen for første gang.
- ▶ Fjern ikke batteriet eller SIM-kortet under opladning.
- ▶ Hvis batteriet ikke er fuldt opladet, skal du slukke telefonen med tænd-/slukstasten og derefter genoplade batteriet. Batteriet skal oplades, hvis det har været afmonteret og genmonteret.

Indtastning af tekst

Du kan indtaste tal og bogstaver ved hjælp af telefonens tastatur. Du kan f.eks. gemme navne i telefonbogen, skrive en besked og oprette en personlig hilsen.

Følgende indtastningsmuligheder er tilgængelige:

T9-tilstand

Denne tilstand giver dig mulighed for at indtaste ord med kun et tastetryk pr. bogstav. Hver tast på tastaturet dækker mere end et bogstav. T9-tilstanden sammenligner automatisk dine tastetryk med en indbygget ordbog for derved at afgøre, hvilket ord tastetrykket dækker, hvorfor der er behov for færre tastetryk end ved den traditionelle ABC-tilstand. Dette kendes også som prædikativ tekst.

ABC-tilstand

Denne tilstand giver dig mulighed for at indtaste bogstaver ved at trykke på tasten med det pågældende bogstav en, to, tre eller fire gange, indtil bogstavet bliver vist.

123-tilstand (Nummertilstand)

I denne modus kan du indtaste tal med et tryk pr. tal. For at skifte til 123-modus i et tekst-indtastningsfelt trykkes på -tasten, indtil 123-modus vises i displayet.

Sådan ændres tekstindtastnings-tilstanden



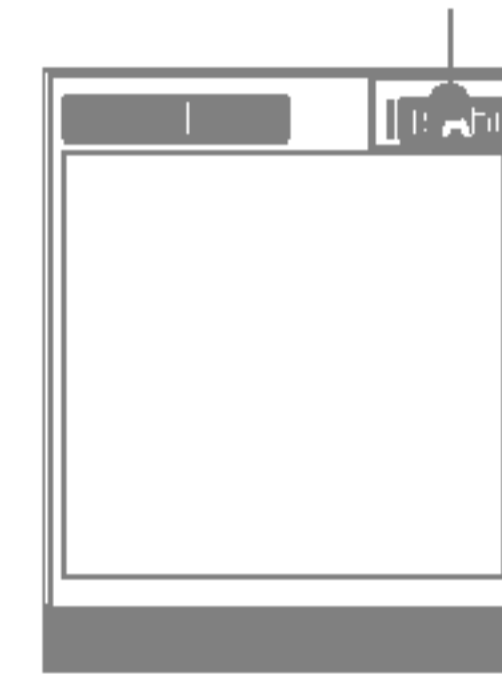

1. Hvis du er i et felt, der tillader indtastning af tegn, vil du kunne se indikatoren for tekstindtastningsmetode i det nederste højre hjørne af LCD-skærmen.

tekstindtastningsmetode



2. Du ændrer tekstindtastnings-tilstand ved at trykke på . Du kan kontrollere den aktuelle tekstindtastnings-tilstand i nederste højre hjørne af LCD-skærmen.



Sådan anvendes T9-tilstand

1. Når T9-tekst-indtastningsmodus er valgt, begynder du at indtaste et ord ved at trykke på tasterne  til . Tryk på en tast pr. bogstav.
2. Indtast hele ordet, før du redigerer eller sletter indtastninger.
3. Afslut hvert ord ved med et mellemrum ved at trykke på  tasten. Slet bogstaver ved at trykke på  tasten. Tryk på  tasten for at slette hele ord.

GENERELLE FUNKTIONER

Sådan anvendes ABC-modus

Indtast teksten med tasterne  til .

1. Tryk på tasten med det ønskede bogstav:
2. For at indsætte mellemrum trykkes på -tasten én gang. For at slette bogstaver trykkes på -tasten. Hold -tasten inde for at slette flere ord ad gangen.

Bemærk

- ▶ Se nedenstående tabel for yderligere information om de tegn, der er tilgængelige via de alfanumeriske taster.

Tast	Tegn i den rækkefølge, de forekommer	
	Store bogstaver	Små bogstaver
	., / ? ! - : ' " 1 @	., / ? ! - : ' " 1 @
	ABC2 AAAA Ã Ä Å Æ Ç	abc2 aaaaaa æ ç
	DEF3 È É Ê	def3 e e e
	GHI4 Ì Í Î Ï Ğ	ghi4 i i i i ğ
	JKL5	jkl5
	MNO6 Ñ Ò Ó Ô Õ Ö Ø	mno6 ñ ò ó ô õ ö ø
	PQRS7 ß \$	pqrs7 ß \$
	TUV8 Ü Ù Ú Û	tuv8 u`u`u`u`
	WXYZ9	wxyz9
	Mellemrumstast, 0	Mellemrumstast, 0

Sådan anvendes 123-modus (nummer-modus)

123 modus gør dig i stand til at indtaste tal i en tekstmeddelelse (fx et telefonnummer).

Tryk på tasterne med de tal, du ønsker at indtaste, før du manuelt skifter tilbage til en egnet tekst-indtastningsmodus. Du kan hurtigt skifte fra bogstaver til tal ved at trykke på ()-tasten og holde den nedtrykket.

MENUSTRUKTUR

1. Profiler
1.1 Kun vibration
1.2 Lydløs
1.3 Generelt
1.4 Højt
1.5 Headset
2. Opkaldsregister
2.1 Ubesvarede opkald
2.2 Modtagne opkald
2.3 Kaldte numre
2.4 Slet nylige opkald
2.5 Opkaldspris
2.6 GPRS-info
3. Værktøj
3.1 Alarm ur
3.2 Bluetooth
3.3 Lommeregner
3.4 Enheds-konvertering
3.5 Verdenstid
3.6 Modem

4. Kalender
4.1 Kontakter
4.2 Kalender
4.3 Memo
5. Meddelelser
5.1 Ny meddelelse
5.2 Indbakke
5.3 Udbakke
5.4 Kladder
5.5 Aflyt talemædelelse
5.6 Infotjeneste
5.7 Skabeloner
5.8 Indstillinger
6. Multimedia
6.1 Kamera
6.2 Videokamera
6.3 Mine Billeder
6.4 Min video
6.5 MP3
6.6 Stemmeoptagelse
6.7 Indstillinger

7. Indstillinger
7.1 Dato og tid
7.2 Telefoninds.
7.3 Opkalds-indstill.
7.4 Sikkerheds-indstill.
7.5 Netværks-indstill.
7.6 GPRS-indstilling
7.7 Nulstil indst.
7.8 Hukommelsesstatus
8. Tjeneste
8.1 Internet
8.2 SIM-tjeneste
9. Downloads
9.1 Spil og programmer
9.2 Billeder
9.3 Lyde
9.4 Fil lagring

PROFILER

AKTIVER

MENU 1.X.1

1. En liste over profiler vises.
2. I profil-listen bladres frem til den profil, du ønsker at aktivere, og trykkes dernæst på den bløde venstretast  [Valg] eller OK-tasten.
3. Vælg derefter **Aktiver**.

TILPAS

MENU 1.X.2

Rul til den ønskede profil i profillisten. Når du har trykket på den venstre funktionstast  eller tasten OK, skal du vælge Tilpas. Vælg en alarmtone for beskeder. Valgmulighederne for profil-indstillinger åbnes.

- ▶ **Indg. alarmtype:** Angiv signaltype for indgående opkald.
- ▶ **Ringetone:** Vælg den ønskede ringetone fra listen.
- ▶ **Ringevolumen:** Angiv lydstyrken for ringetonen.

Bemærk

- ▶ For at beskytte hørelsen, når mappen er åben, er det maksimale lydstyrkeniveau 3.
- ▶ **Meddelelses-alarmtype:** Angiv signaltype for modtagelse af SMS.
- ▶ **Meddelelstone:** Vælg en alarmtone for beskeder.
- ▶ **Tastaturtone:** Vælg den ønskede tastaturtone.
- ▶ **Tastaturvol.:** Angiv tastaturlydstyrken.



- ▶ **Hyletone:** Giver dig mulighed for at indstille lydstyrken for klaptonen.
- ▶ **Lydeffektvolumen:** Angiv lydstyrken for lydeffekter.
- ▶ **Tænd/sluk-volumen:** Angiv lydstyrken for tonen, som afgives, når telefonen tændes og slukkes.
- ▶ **Autosvar:** Denne funktion vil kun blive aktiveret, når din telefon er tilsluttet et håndfrit sæt eller et bilmonteringssæt.
 - **Fra:** Telefonen svarer ikke automatisk.
 - **Efter 5 sek.:** Telefonen svarer automatisk efter 5 sekunder.
 - **Efter 10 sek.:** Telefonen svarer automatisk efter 10 sekunder.

OMDØB

MENU 1.X.3

Du kan omdøbe en profil, og give den præcis det navn, du ønsker.

Bemærk

- ▶ Profilerne **Kun vibration**, **Headset** og **Bil** kan ikke omdøbes.
1. Hvis du vil ændre profilens navn, skal du rulle til profilen i profil-listen og, når du har trykket på venstre funktionstast , vælge Omdøb.
 2. Indtast det ønskede navn og tryk på OK-tasten eller den bløde venstretast  [OK].

UBESVAREDE OPKALD MENU 2.1

Denne indstilling lader dig se de sidste 10 ubesvarede opkald.

MODTAGNE OPKALD MENU 2.2

Denne indstilling lader dig se de sidste 10 indkom-mende opkald.

KALDTE NUMRE MENU 2.3

Denne indstilling lader dig se de sidste 20 udgående opkald (inkl. mislykkede opkaldsforsøg).

SLET NYLIGE OPKALD MENU 2.4

Lader dig slette listerne Mistede opkald og Modtagne opkald. Du kan slette udgående opkald og alle opkald på én gang.

OPKALDSPRIS MENU 2.5

Varighed (Menu 2.5.1)

Lader dig se varigheden af dine indkommende og udgående opkald. Du kan også nulstille antallet af opkald.

Vis opkaldspris (Menu 2.5.2)

Lader dig kontrollere omkostningerne ved dit sidste opkald, alle opkald eller resterende og nulstille omkostningerne. Hvis du vil nulstille omkostningerne, skal du bruge PIN2-koden.

Indstillinger (Menu 2.5.3) (SIM-afhængig)

- ▶ **Angiv tarif:** Du kan indstille møntfoden og enhedsprisen. Kontakt din tjenesteudbyder for at få opgivet prisen pr. enhed. Du skal bruge PIN2-koden for at vælge møntfod eller enhed i denne menu.
- ▶ **Angiv kredit:** Dette netværk lader dig begrænse dine opkalds-omkostninger ved at vælge debiteringsenheder. Hvis du vælger **Læs**, bliver antallet af resterende enheder vist. Hvis du vælger **Ændring**, kan du ændre grænsen.
- ▶ **Vis automatisk:** Denne netværkstjeneste viser automatisk omkostningerne for dine sidste opkald. Hvis du vælger **Til**, kan du se den sidste omkostning, når opkaldet frigives.

GPRS-INFO MENU 2.6

Du kan checke mængden af data overført over nettet via GPRS. Derudover kan du se, hvor lang tid, du er online.

Varighed (Menu 2.6.1)

Du kan checke varigheden af dit Seneste opkald og Alle samtaler. Du kan også nulstille opkaldstimeren.

Datavolumen (Menu 2.6.2)

Du kan checke mængden af data, du har Sendt eller Besvarede eller mængden af Alle data, eller du kan vælge Nulstil alt.

ALARM UR

MENU 3.1

Du kan indstille op til 5 alarmer til at blive udløst på et angivet tidspunkt.

BLUETOOTH

MENU 3.2

Bluetooth lader kompatible mobilenheder, tilbehør og computere, som er inden for tæt rækkevidde, kommunikere direkte med hinanden uden brug af kabler. Denne telefon leveres med indbygget Bluetooth-funktionalitet, som gør det muligt at tilslutte den til kompatible Bluetooth-hovedsæt, -computertilbehør osv.

Når du modtager data fra en anden Bluetooth-enhed, anmoder telefonen om en bekræftelse. Når overførslen er bekræftet, kopieres filen til din telefon.

Afhængigt af filtypen gemmes den i en af følgende mapper:

- ▶ **MP3:** MP3-mappe (Menu 6.5.2)
- ▶ **Video (.3GP):** video-mappe (Menu 6.4)
- ▶ **Telefonbogskontakter (.VCF):** Telefonbog (Menu 4.1.1)
- ▶ **Andre filer:** Mappe til lagring af filer (Menu 9.4)

Bemærk

- ▶ Visse enheder understøtter muligvis ikke denne funktion pga. et kompatibilitetsproblem.

Grupperede enheder (Menu 3.2.1)

Du kan få vist alle de enheder, der er kompatible med din Bluetooth-telefon.

Handfri enheder (Menu 3.2.2)

Du kan få vist en liste over håndfri enheder, der er kompatible med din Bluetooth-telefon.

Indstillinger (Menu 3.2.3)

Du kan registrere en ny enhed, der er kompatibel med Bluetooth. Hvis du allerede har tilføjet enheden, kan du oprette forbindelse til den ved at indtaste adgangskoden (normalt 0000).

LOMMEREGNER

MENU 3.3

Denne funktion indeholder standardfunktioner som fx, +, -, ×, ÷ : Addition, Subtraktion, Multiplikation, og Division.

ENHEDS-KONVERTERING

MENU 3.4

Konverterer ethvert mål til den enhed, du ønsker.

VERDENSTID

MENU 3.5

Du kan se tiden i nogle af verdens største byer.

MODEM



MENU 3.6

Du kan få adgang til netværkstjenester gennem et modem. Hvis du vil bruge PCsync, Contents banks eller Internet Cube, skal du åbne menuen og aktivere modemmet, og derefter sætte USB-kablet i.

KONTAKTER

MENU 4.1

Søg (Menu 4.1.1) (Opringning via telefonbogen)

1. Vælg Søg ved at trykke på den venstre funktionstast  [Valg] eller [OK].
2. Hvis du ønsker at redigere, slette eller kopiere en post eller at tilføje en stemme til en post, vælges  [Valg]. Nedenstående menu vil blive vist:

Tilføj ny (Menu 4.1.2)



Du kan tilføje en post i telefonbogen med denne funktion.

1. Åbn først telefonbogen ved at trykke  [Navn] i standby.
2. Vælg den hukommelse, du ønsker at gemme posten i: SIM eller Telefon. Hvis Telefon er valgt, skal du vælge hvilket nummer, du ønsker som Hovednummer.



Samtalegrupper (Menu 4.1.3)

Du kan vælge op til 20 medlemmer pr. gruppe. Du kan højst oprette 7 grupper.

Lynopkald (Menu 4.1.4)

Du kan forbinde en hvilken som helst tast fra  til  med et navn fra listen. Du kan foretage et opkald direkte ved at trykke på denne tast.

Indstillinger (Menu 4.1.5)

1. Tryk  [Navne] i standby-modus.
2. Bladr for at markere menuen Indstillinger, og tryk derefter  [Valg].

Kopier alt (Menu 4.1.6)

Du kan kopiere/flytte poster fra SIM-kortets hukommelse til telefonhukommelsen og omvendt.

Slet alt (Menu 4.1.7)

Du kan slette alle poster på SIM-kortet, i telefonhukommelsen. Denne funktion kræver sikkerhedskode.

Information (Menu 4.1.8)

- ▶ **Tjeneste-opkaldsnr.:** Denne funktion giver dig adgang til en liste over tjenester, som din udbyder tilbyder (hvis de understøttes af SIM-kortet).
- ▶ **Hukommelses-status:** Denne funktion giver dig mulighed for at se, hvor mange tomme og fyldte poster der er i din telefonbog.
- ▶ **Eget nummer (SIM-afhængigt):** Du kan gemme og checke dit eget nummer på SIM-kortet.





KALENDER

KALENDER

MENU 4.2

Når du indlæser denne menu, bliver der vist en kalender. Øverst på skærmen er der sektioner for dato. Når du ændrer dato, bliver kalenderen opdateret i henhold til datoen. Der bruges en firkantet cursor til at finde den relevante dag. Hvis du ser en underbjælke på kalenderen, betyder det, at der er en tidsplan eller et memo for den pågældende dag.

Sådan ændres dag, måned og år.

Tast	Beskrivelse	Tast	Beskrivelse
	Årligt		Ugentligt
	Månedligt		Dagligt

Når telefonen er i standbytilstand skal du trykke på venstre funktionstast  [Indstillinger]:

Tilføj ny (Menu 4.2.1)

Lader dig tilføje nye aftaler og notater for den valgte dag. Du kan gemme op til 20 noter. Indtast de ønskede oplysninger, og tryk derefter på venstre funktionstast  [OK].

Vis dagens aktiviteter (Menu 4.2.2)

Du kan få vist et detaljeret skema, dvs. alt indholdet i det skema, der er konfigureret til dig.

Slet seneste (Menu 4.2.3)

Du kan slette gamle notater, som du allerede har fået besked om.

Slet alt (Menu 4.2.4)

Sletter alle notater.

Gå til dato (Menu 4.2.5)



Du kan få vist en given dato ved at indtaste den.

Indstil alarmtone (Menu 4.2.6)

Hvis du indstiller alarmen, vil den angivne alarmtone lyde.

MEMO

MENU 4.3

1. Vælg notatet ved at trykke på venstre funktionstast  [Valg].
2. Hvis notatmappen er tom, kan du tilføje et nyt notat ved at trykke på venstre funktionstast  [Tilføj].
3. Indtast memo og tryk derefter  [Ok].

Bemærk

- Hvis du vil ændre tekst-indtastningsmetoden, skal du trykke på  i rækkefølge.



Tryk på menutasten () (d), og vælg Meddelelser ved hjælp af navigationstasterne.

NY MEDDELELSE

MENU 5.1

Skriv SMS (Menu 5.1.1)

Din telefon modtager telefonsvarermeddelelser og SMS-meddelelser. Telefonsvarer og SMS er netværkstjenester. Kontakt din netoperatør for yderligere oplysninger.

Når ikonet  vises, har du modtaget en telefonsvarermeddelelse. Når ikonet  vises, har du modtaget en ny tekstmeddelelse. Hvis meddelelseshukommelsen er fuld, vises der en meddelelse, ikonet  blinker, og du kan ikke modtage nogen nye meddelelser. Brug funktionen Slet i menuen Indbakke til at slette uønskede meddelelser. Når der igen er plads i meddelelseshukommelsen, vil du modtage alle ikke-leverede SMS-meddelelser (hvis der er tilstrækkelig plads).

1. Indtast din meddelelse. Se side 25-28 for oplysninger om indtastning af tekst (Indtastning af tekst).
2. Når du har skrevet meddelelsen, skal du trykke på den venstre funktionstast [Indstillinger] for at vælge den ønskede handling.
3. Du kan også sende vedhæftninger med meddelelsen ved at trykke på den højre funktionstast [Vedhæft], når du indtaster en meddelelse.

Skriv MMS (Menu 5.1.2)

En multimedie-meddelelse kan indeholde tekst, billeder og/eller lydclip. Denne funktion kan kun bruges, hvis den understøttes af din netoperatør eller udbyder. Kun enheder, der er kompatible med multimedie-meddelelses- eller e-mail-funktionalitet, kan modtage og sende multimedie-meddelelser.

1. Indtast tekstmeddelelsen. Ved hjælp af den højre funktionstast kan du indtaste symboler, numre og humorikoner eller bruge T9-indtastningsmetoden. Når du har indtastet tekstmeddelelsen, skal du trykke på den venstre funktionstast [OK].
2. Tilføj et billede og/eller en lyd. Du kan komme til næste afsnit ved hjælp af op- eller ned-tasten.
3. Du kan tilføje et dias ved at bevæge markøren over på  og derefter trykke på tasten OK eller den venstre funktionstast [Valg]. Du kan også tilføje et dias ved hjælp af den højre funktionstast [Menu].
4. Tryk på den venstre funktionstast [Indstillinger]. Du har adgang til følgende funktioner:
5. Tryk på den højre funktionstast [Indsæt]. Du kan indsætte symbol, fotos, kamerafotos, lyd og diktafonmeddelelser.

MEDDELELSER

INDBAKKE

MENU 5.2

Telefonen afgiver et signal, når du modtager meddelelser. Meddelelserne gemmes i indbakken.

Ikoner viser meddelelsernes status i indbakken. For nærmere oplysninger, se ikonvejledningen.

SIM-meddelelse

- ▶ SIM-meddelelse betyder en meddelelse gemt på SIM-kortet. SIM-meddelelsen kan flyttes til telefonen. Du kan flytte denne meddelelse til telefonen.

UDBAKKE

MENU 5.3

Her kan du se både afsendte og ikke-afsendte meddelelser. For sendte meddelelser kan du se leveringsstatus.

KLADDER

MENU 5.4

Ved brug af denne menu kan du forudindstille op til fem multimedie-meddelelser, som du bruger ofte.

AFLYT TALEMEDDELELSE

MENU 5.5

Denne menu gør det muligt at opnå hurtig kontakt til din telefonsvarer (hvis dit netværk tillader det). Før du kan bruge denne funktion, skal du indtaste servicenummeret til telefonsvareren, som du kan få af din netoperatør.

Når du modtager en ny stemmemeddelelse, vises symbolet  på skærmen. Kontakt netværksudbyderen for at få de nødvendige oplysninger til at indstille telefonen korrekt.

INFOTJENESTE (AFHÆNGIGT AF NETVÆRK OG ABONNEMENT)

MENU 5.6

Infomeddelelser er SMS-meddelelser, der sendes af netværket til GSM-brugere. De indeholder generel information, så som vejrudsigter, trafik-nyheder, taxanumre, adresser på apoteker og aktiekurser. Hver type information har et bestemt nummer, som kan fås ved henvendelse til udbyderen. Når du modtager en infomeddelelse, vil en pop-up besked vise, at du har modtaget en ny meddelelse, eller meddelelsen vil blive vist med det samme. I standby-tilstand er følgende muligheder tilgængelige, når du læser info-meddelelser.

Læs (Menu 5.6.1)

Når du har modtaget udsendte meddelelser og vælger **Læs** for at se meddelelsen, bliver den vist på skærmen.

Emner (Menu 5.6.2)

Hvis du vil oprette nye emner, skal du trykke på den venstre funktionstast [Funktion] og derefter vælge Tilføj nyt. Hvis du allerede har oprettet emner, kan du deaktivere, redigere eller slette dem ved hjælp af den venstre funktionstast [Indstillinger].

SKABELONER

MENU 5.7

Der er forudindstillede meddelelser i listen. Du kan få vist og redigere tekstskabelonerne eller oprette nye meddelelser.

Der findes to typer skabeloner: Tekst og multimedie.

INDSTILLINGER

MENU 5.8

SMS (Menu 5.8.1)

► Meddelelses-typer

Tekst, Stemme, Fax, National personsøger, X.400, Email, ERMES

Almindeligvis er meddelelsen angivet som **Tekst**. Du kan konvertere din tekst til andre formater. Spørg din udbyder om adgangen til denne funktion.

- **Gyldighed:** Denne net-tjeneste giver dig mulighed for at angive, hvor lang tid dine tekstmeddelelser skal gemmes i meddelelsescenteret.
- **Leveringsrapport:** Hvis du vælger Ja i denne menu, kan du kontrollere, om din meddelelse nåede frem til modtageren.
- **Svardebitering:** Når en meddelelse er sendt, giver den modtageren mulighed for at svare og føje omkostningen for svaret til din telefonregning.

- **SMS-center:** Hvis du ønsker at sende en tekstmeddelelse, kan du modtage adressen på SMS-centeret via denne menu.

Multimediemeddelelse (Menu 5.8.2)

- **Prioritet:** Du kan sætte prioriteten for den valgte meddelelse.
- **Gyldighed:** Denne net-tjeneste giver dig mulighed for at angive, hvor lang tid dine tekstmeddelelser skal gemmes i meddelelsescenteret.
- **Leveringsrapport:** Hvis du vælger Ja i denne menu, kan du kontrollere, om din meddelelse nåede frem til modtageren.
- **Hent automatisk:** Hvis du vælger Til, modtager du automatisk multimedie-meddelelser. Hvis du vælger Fra, modtager du kun adviseringer i indbakken. Hvis du vælger Kun privat netværk, kan du modtage multimedie-meddelelser afhængig af indstillingerne i dette netværk.
- **Netindstillinger:** Når du vælger multimedie-besked-serveren har du mulighed for at sætte URL for denne server.
- **Tilladte typer**
 - Personlige:** Personlige meddelelser.
 - Reklamer:** Kommercielle meddelelser.
 - Information:** Vigtig information.

MEDDELELSER

Nummer til stemmeindbakke (Menu 5.8.3)

Du kan modtage talemmeddelelser, hvis denne funktion understøttes af din netudbyder. Når nye talemmeddelelser er blevet modtaget, vises symbolet for talemmeddelelser på displayet. Henvend dig til din udbyder, hvis du ønsker nærmere oplysninger om tjenesten, så du kan konfigurere din telefon derefter.

Infotjeneste (Menu 5.8.4)

► Modtag

Ja: Hvis du vælger denne menu, vil din telefon modtage infotjenester.

Ingen: Hvis du vælger denne menu, vil din telefon ikke modtage infotjenester.

► Alarm

Ja: Telefonen udsender et lydsignal, når du modtager infotjenester.

Ingen: Telefonen udsender ikke et lydsignal, når du modtager infotjenester.

► Sprog

Du kan vælge sprog ved at trykke [Til/Fra] Infotjenesten vises på det sprog, du vælger.

Push-meddelelser (Menu 5.8.5)

Du kan vælge, om du vil modtage meddelelsen eller ej.

KAMERA

MENU 6.1

Med dette program kan du tage et still-billede.

Tryk på venstre funktionstast [Options] for at få vist følgende pop-up menu-emner.

- ▶ **Lysstyrke:** Bestemmer lysstyrken.
- ▶ **Størrelse:** Bestemmer størrelsen på et billede.
- ▶ **Timer:** Bestemmer den forsinkede udløsningstid.
- ▶ **Kvalitet:** Bestemmer billedkvaliteten.
- ▶ **Hvid balance:** Lader dig ændre indstillingerne, så de passer til de aktuelle omgivelser.
- ▶ **Album:** Viser de still-billeder, du har taget.
- ▶ **Afslut:** Lukning af kameraet.
- ▶ **Mode:** Bestemmer, om funktionen til at tage flere billeder umiddelbart efter hinanden skal aktiveres.
- ▶ **Effekt:** Bestemmer specialeffekten til videoklippen.
- ▶ **Flash:** Bestemmer blitzfunktionen.
- ▶ **Zoom:** Bestemmer zoom-området.

Bemærk

- ▶ Rammer er kun tilgængelige med opløsningen 128x160 pixel.

VIDEOKAMERA

MENU 6.2

Med dette program kan du optage et videoklip.

Tryk på venstre funktionstast [Indstillinger] for at få vist følgende pop-up menu-emner.

- ▶ **Lysstyrke:** Bestemmer lysstyrken.
- ▶ **Størrelse:** Bestemmer størrelsen på et billede.
- ▶ **Timer:** Bestemmer den forsinkede udløsningstid.
- ▶ **Kvalitet:** Bestemmer videokvaliteten.
- ▶ **Hvid balance:** Lader dig ændre indstillingerne, så de passer til de aktuelle omgivelser.
- ▶ **Record Time:** Bestemmer optagelsestiden.
- ▶ **Album:** Viser de optagede videoklip.
- ▶ **Afslut:** Lukning af video-kameraet.
- ▶ **Effekt:** Bestemmer specialeffekten til videoklippen.
- ▶ **Flash:** Bestemmer blitzfunktionen.
- ▶ **Zoom:** Bestemmer zoom-området.

MULTIMEDIA

MINE BILLEDER

MENU 6.3

Her kan du se og sende billeder. Desuden kan du vælge en baggrund.

MIN VIDEO

MENU 6.4

Du kan afspille og sende en video.

MP3

MENU 6.5

S5200 har indbygget en MP3-afspiller. Du kan lytte til MP3-musikfiler fra hukommelsen i din telefon ved brug af et kompatibelt hovedsæt eller gennem den interne højttaler.

Musikafspilleren understøtter:

- ▶ **MPEG-1 lag III:** Samplingfrekvens op til 48 KHz, Bithastighed fra 32 Kbps op til 192 Kbps, stereo
- ▶ **MPEG-2 lag III:** Samplingfrekvens op til 24 KHz, Bithastighed fra 32 Kbps op til 160 Kbps, stereo
- ▶ **AAC:** ADIF- og ADTS-formater (samplingfrekvens op til 48 KHz)

Bemærk

- ▶ S5200 understøtter MP3- og AAC-filers variable hastigheder. Derfor kan du ikke ændre filen fra formatet VBR MP3 til AAC.

Du kan overføre MP3-filer fra en kompatibel PC til hukommelsen på telefonen ved hjælp af LG Contents Bank på CD-ROM'en i salgspakningen.

Bemærk

- ▶ PC'en skal køre Windows 98 SE, Windows ME, Windows 2000 eller Windows XP som operativsystem.
- ▶ Udover at kunne downloade MP3-filer til telefonen kan du uploade de billeder, du har taget med telefonen, til PC'en ved brug af et USB-kabel. Du kan også håndtere telefonbogen, skemaet og notaterne på PC'en. Kontakt din autoriserede forhandler vedr. originalt tilbehør.
- ▶ Hvis du vil downloade MP3-filer med Windows 2000, skal du angive mappeindstillingerne i pc'en på følgende måde: Åbn webbrowseren. Brug standardmappen i Windows (I).

MP3-afspiller (Menu 6.5.1)

1. Tryk på MP3-menuen, og vælg MP3-afspiller.
2. Tryk på funktionstasten  [Indstillinger] for at få adgang til følgende menuer.
 - ▶ **Se playliste:** Du kan få vist afspilningslisten under afspilning.
 - ▶ **Gentag arealet:** Gentag en passage i et spor ved at vælge TIL i denne menu.

- **Angiv som ringetone:** Denne menu lader dig indstille MP3-filen som ringetone. Du kan også indstille den som ringetone i Profil.

► Indstillinger

- **Equalizer:** Med denne menu kan du angive forskellige lydfarver til musikken. Denne telefon har fire forudindstillede menuer. Når du åbner denne menu, kan du få vist den aktuelle equalizer.
- **Afspilningstilstand:** Denne menu lader dig angive afspilningstilstanden.
- **Indstil bland:** Du kan lytte til MP3-musik i tilfældig rækkefølge.
- **Visuel effekt:** Du kan vælge en visuel effekt: Lys, Spring og Guitarist. Denne menu lader dig ændre baggrunden på hoveddisplayet, når du afspiller en MP3-fil.

Playliste (Menu 6.5.2)

Denne menu lader dig se hele afspilningslisten. Du kan flytte sporet ved at trykke på navigationstasten.

Bemærk

- Musik er kopibeskyttet i henhold til internationale traktater og nationale copyrightlove. Det kan være nødvendigt at få tilladelse eller licens til at reproducere eller kopiere musik. I nogle lande forbyder nationale copyrightlove privat kopiering. Kontroller den nationale lovgivning i det pågældende land vedr. brug af sådant materiale.

Indstillinger (Menu 6.5.3)

Denne menu lader dig indstille følgende emner; Equalizer, Afspilningstilstand, Indstil bland og Visuel effekt.

STEMMEOPTAGELSE MENU 6.6

Du kan optage op til ti stemme-memo'er, hvert memo kan vare op til 20 sekunder.

INDSTILLINGER MENU 6.7

Kamera (Menu 6.7.1)

- **Autogem:** Hvis du angiver indstillingen til Til, gemmes billeder automatisk uden visning af menulinjen.
- **Slet alle foto:** Denne menu lader dig slette alle fotos efter bekræftelse.

Videokamera (Menu 6.7.2)

- **Slet alt video:** Denne menu lader dig slette alle videoer.

INDSTILLINGER

DATO OG TID

MENU 7.1

Her kan du indstille funktioner med relation til dato og tid.

Dato (Menu 7.1.1)

- ▶ **Indstil Dato:** Du kan indtaste dags dato.
- ▶ **Dato format:** Du kan angive datoformat som DD/MM/ÅÅÅÅ, MM/DD/ÅÅÅÅ, ÅÅÅÅ/MM/DD. (D: Dag, M: Måned, Å: År)

Tid (Menu 7.1.2)

- ▶ **Indstil Tid:** Du kan indtaste det aktuelle klokkeslæt.
- ▶ **Tids format:** Du kan angive tidsformatet til enten 24 eller 12 timer.

TELEFONINDS.

MENU 7.2

Du kan indstille telefonens funktioner.

Display-indstill. (Menu 7.2.1)

- ▶ **Baggrund:** Du kan vælge baggrundsbilleder i standbytilstand.

Standard

Du kan angive et billede eller en animation som baggrund ved tryk på  eller .

Min mappe

Du kan angive et billede eller en animation som baggrund.

- ▶ **Standby tekst:** Hvis du vælger Til, kan du ændre den tekst, som vises i displayet i standby-modus.
- ▶ **Baggrundslys tid:** Du kan indstille varigheden af lyset, som tændes, hver gang du trykker på en tast, eller åbner klappen.
- ▶ **Network name:** Hvis du vælger Til, vises netværksnavnet (navnet på udbyderen) på hoveddisplayet.

Tema (Menu 7.2.2)

Gør det muligt for dig at vælge et af de forudindstillede temaer.

Sprog (Menu 7.2.3)

Du kan ændre sproget for tekster på displayet. En sådan ændring vil også påvirke sproget i indtastnings-modus.

OPKALDS-INDSTILL.



MENU 7.3

Du kan indstille menuen, som er relevant ved opkald ved at trykke  [Valg] i menuen Indstillinger.

Viderestil (Menu 7.3.1)

Viderestillingstjenesten giver dig mulighed for at viderestille indgående stemme-, fax-, og dataopkald til et andet nummer. For nærmere information, kontakt din udbyder.

Svartilstand (Menu 7.3.2)

- ▶ **Skub åben:** Hvis du vælger denne menu, kan du modtage et indgående opkald ved at åbne klappen.
- ▶ **Vikårlig tast:** Hvis du vælger denne menu, kan du modtage et indgående opkald ved at trykke på en hvilken som helst tast undtagen  [Afslut].
- ▶ **Send kun nøgle:** Hvis du vælger denne menu, kan du kun modtage et indgående opkald ved at trykke på  [Send].

Send mit nummer (Menu 7.3.3) (afhænger af netværk og abonnement)

- ▶ **Fabriksindstillinger:** Hvis du vælger denne funktion, kan du sende dit telefonnummer, hvis du har to linier til rådighed, fx linje 1 eller linje 2.
- ▶ **Til:** Hvis du vælger denne funktion, kan du sende dit telefonnummer til en anden person. Det betyder, at dit telefonnummer vil blive vist på modtagerens display.
- ▶ **Fra:** Dit telefonnummer vil ikke blive vist.

Ventende opkald (Menu 7.3.4) (afhænger af netværk)

- ▶ **Aktiver:** Hvis denne tjeneste er aktiveret, kan du acceptere et ventende (indgående) opkald.
- ▶ **Annuller:** Hvis tjenesten er deaktiveret, kan du ikke høre, at der er ventende (indgående) opkald.
- ▶ **Vis status:** Viser status af Ventende opkald.

Minuttone (Menu 7.3.5)

Hvis du vælger Til, kan du checke varigheden af opkaldet, ved at et signal lyder for hvert minut under samtalen.

Auto-genopkald (Menu 7.3.6)

- ▶ **Til:** Når denne funktion er aktiveret, vil din telefon forsøge at ringe op igen, hvis den ikke får forbindelse.
- ▶ **Fra:** Din telefon vil ikke forsøge at ringe op igen, hvis den ikke får forbindelse.

SIKKERHEDS-INDSTILL. MENU 7.4

PIN-kode anmodning (Menu 7.4.1)

I denne menu kan du indstille telefonen, så den anmoder om SIM-kortets PIN-kode, når telefonen tændes. Hvis denne funktion er aktiveret, vil du blive bedt om at indtaste PIN-kode.

INDSTILLINGER

1. Vælg PIN-kodeanmodning i menuen Sikkerhedsindstillinger og tryk  [Vælg].
2. Angiv Til/Fra.
3. Hvis du ønsker at ændre indstillingen, skal du indtaste PIN-kode, når du tænder telefonen.
4. Hvis du indtaster den forkerte PIN-kode mere end 3 gange, vil telefonen blive låst. Hvis PIN-koden spærres, skal du indtaste PUK-koden.
5. Du kan indtaste din PUK-kode op til 10 gange. Hvis du indtaster den forkerte PUK-kode mere end 10 gange, kan du ikke låse din telefon op. Du bliver da nødt til at kontakte din udbyder.

Håndfri lås (Menu 7.4.2)

Du kan benytte sikkerhedskoden for at undgå uautoriseret brug af telefonen. Hver gang du tænder telefonen, vil du blive anmodet om at indtaste sikkerhedskoden, hvis telefonlåsen indstilles på Til. Hvis du indstiller telefonlåsen på Automatisk, vil du kun blive anmodet om koden, når du skifter SIM-kort.

Automatisk låsning af tastatur (Menu 7.4.3)

Denne menu lader dig indstille tidspunktet for automatisk låsning af tastatur.

Opkalds-spærring (Menu 7.4.4)

Opkaldsspærringen forhindrer, at der fra din telefon foretages eller modtages opkald af en bestemt kategori. Til denne funktion skal benyttes en adgangskode til opkaldsspærring.

Fast opkaldsnr. (Menu 7.4.5) (SIM-afhængigt)

Du kan afgrænse dine udgående opkald til valgte telefonnumre. Numrene er beskyttede af din PIN2-kode.

Skift koder (Menu 7.4.6)

PIN er en forkortelse af (Personal Identification Number) og benyttes til at forhindre uautoriseret brug af telefonen.

Du kan ændre adgangskoderne: PIN-kode, PIN2-kode, Sikkerheds-kode.

NETVÆRKS-INDSTILL. MENU 7.5

Du kan vælge det net, du vil registreres på enten automatisk eller manuelt. Normalt er netindstillingen sat til Automatisk.

Valg af netværk (Menu 7.5.1)

- **Automatisk:** Hvis du vælger Automatisk, søger og vælger telefonen automatisk et net. Når du én gang har valgt Automatisk, vil telefonen vedblive med at stå på "Automatisk", selv om telefonen slukkes.

- ▶ **Manuel:** Telefonen vil vise en liste over tilgængelige netværk. Du kan derefter vælge det net, du ønsker at benytte, hvis det har en roaming-aftale med din egen udbyder. Telefonen lader dig vælge et andet net, hvis telefonen ikke får forbindelse til det net, du først valgte.
- ▶ **Foretrukne:** Du kan angive en liste over foretrukne netværk. Telefonen vil da forsøge at få forbindelse til disse før andre net. Listen sammensættes ud fra telefonens eksisterende liste over net.

Valg af bånd (Menu 7.5.2)

Brug denne funktion til at vælge mellem netværksbåndene GSM 900/1800 eller GSM 1900.

GPRS-INDSTILLING

MENU 7.6

Du kan sætte GPRS-forbindelse alt efter situationen.

NULSTIL INDST.

MENU 7.7

Du kan gendanne alle fabriksindstillinger. Du skal bruge en sikkerhedskode for at aktivere denne funktion.

HUKOMMELSESTATUS

MENU 7.8

Intern hukommelse (Menu 7.8.1)

- ▶ Denne funktion viser status for håndsettets brugerhukommelse.

Multimediehukommels (Menu 7.8.2)

- ▶ Denne funktion viser status for håndsettets multimediehukommelse.

TJENESTE

Du kan benytte en række WAP-tjenester (Wireless Application Protocol) såsom bankforretninger, nyheder, vejrudsigter og information om flyafgange. Disse tjenester er designede specielt til mobiltelefoner, og de vedligeholdes af WAP-tjenesteudbydere.

Din netoperatør kan oplyse dig om priser, takster og hvilke WAP-services, du har adgang til. Du kan også kontakte udbyderen af den tjeneste, du gerne vil benytte. Udbyderen kan også fortælle dig, hvordan du kan bruge deres tjeneste. Når du er forbundet, vises hjemmesiden. Indholdet afhænger af den benyttede udbyder. Du kan få adgang til et hvilket som helst website ved at indtaste sitets URL-adresse. Du kan lukke browseren ved at trykke på () -tasten. Telefonen vil gå i standby-tilstand.

Bemærk

- ▶ WAP-browsermenuer kan variere afhængigt af din browserversion.

INTERNET

MENU 8.1

Hjem (Menu 8.1.1)

Tilslutter til den hjemmeside, som er defineret i den aktive profil. Hvis du ikke har defineret en hjemmeside, er den allerede defineret af din udbyder.

Bogmærker (Menu 8.1.2)

Denne menu giver dig mulighed for at gemme adresserne på dine foretrukne hjemmesider, så du let kan finde dem på et senere tidspunkt. Telefonen har adskillige forudindstillede bogmærker. Disse forudindstillede bogmærker kan ikke slettes.

Gå til URL (Menu 8.1.3)

Du kan gå direkte til det site, du ønsker. Når du har indtastet en adresse, trykkes på OK-tasten.

Indstillinger (Menu 8.1.4)

Bemærk

- ▶ Hvis SIM-kortet understøtter SAT-tjenester (dvs. SIM Application Toolkit), vil denne menu være det operatørspecifikke navn på tjenesten, som er gemt på SIM-kortet. Hvis SIM-kortet ikke understøtter SAT-tjenester, vil denne menu være Profiler.
- ▶ **Profiler:** En profil er den net-information, som anvendes til opkobling til Internettet.
- ▶ **Depot:** Angiv, om et opkoblingsforsøg gøres via cachen eller ej.
- ▶ **Cookies:** Kontrollér om en cookie anvendes eller ej.
- ▶ **Slet depot:** Sletter alt indhold gemt i cachen.
- ▶ **Fjern cookies:** Sletter alt indhold gemt i cookies.
- ▶ **Sikkerhed:** Viser en liste over tilgængelige resultater.

SIM-TJENESTE (SIM-AFHÆNGIG)

MENU 8.2

Din udbyder tilbyder muligvis særtjenester gennem SIM-kortet, som f.eks. home banking, aktiekurser osv. Hvis du har tilmeldt dig en af disse tjenester, vises tjenestenavnet i slutningen af hovedmenuen. Med menuen SIM-tjenester er din telefon fremtidssikret og vil kunne understøtte senere tilføjede tjenester fra din udbyder.

Kontakt din udbyder for yderligere oplysninger.

SPIL OG PROGRAMMER

MENU 9.1

Spil og programmer (Menu 9.1.1)

I denne menu kan du administrere Java-applikationerne, som er installeret på din telefon. Du kan afspille eller slette de downloadede applikationer eller angive tilslutningsmuligheden.

Bemærk

- ▶ Du kan ikke fjerne eller omdøbe den forudinstallerede mappe eller et spil i mappen.

Java™, er en teknologi, der er udviklet af Sun Microsystems. Ligesom man downloader en Java-applet med en Netscape eller MS Internet Explorer-browser, kan du downloade Java MIDI'et med en WAP-telefon. Alt afhængig af den benyttede udbyder kan du downloade og køre alle Java-baserede programmer, såsom Java-spil, på en telefon. Når du har downloadet et Java-program, kan du finde det i Spil og programmer, hvor du kan vælge Afspil eller Slet. Java-programfiler gemmes i telefonen i .JAD- og .JAR-format.

Bemærk

- ▶ JAR-filformatet er en komprimeret udgave af Javaprogrammet, og JAD-filformatet er en beskrivelsesfil, der indeholder alle detaljerede oplysninger. Du kan læse fil-oplysningerne i JAD-filen, inden du downloader den.

- ▶ Selvom Java er baseret på et standardsprog (J2ME), er ikke alle Java-programmer kompatible med alle telefoner på markedet, da der anvendes biblioteker, som er specifikke for hver enkelt telefonmodel. Softwaren er muligvis blokeret eller åbnes, hvis Javaprogrammet, du downloader, ikke er specifikt udviklet til denne telefon, og kan dermed gøre det nødvendigt at "genstarte" telefonen. Det skal bemærkes, at disse problemer skyldes inkompatible programmer. Der er ikke fejl på produktet.

Forsigtig!

- ▶ Det er kun J2ME-baserede (Java 2 Micro Edition) programmer, der kan køre på en telefon. J2SE-baserede (Java 2 Standard Edition) programmer kan kun køre i et PC-miljø.

Profiler (Menu 9.1.2)

Denne menu indeholder samme indstillinger som internet menu. For at downloade nye applikationer, en WAP-forbindelse er nødvendig.

BILLEDER

MENU 9.2

Den venstre funktionstast  [Indstillinger] åbner følgende muligheder:

- ▶ **Angiv som Baggrund:** Det aktuelt valgte billede kan indstilles som en baggrund.
- ▶ **Skriv MMS:** Det downloadede billede kan sendes via MMS.
- ▶ **Send via Bluetooth:** Billedet kan sendes via Bluetooth.

DOWNLOADS

LYDE

MENU 9.3

Den venstre funktionstast  [Indstillinger] åbner følgende muligheder:

- ▶ **Angiv som ringetone:** Dette indstiller ringetonen til den aktuelt valgte lyd.
- ▶ **Skriv meddelelse:** Melodi kan sendes via SMS og MMS.
- ▶ **Send via Bluetooth:** Melodi kan sendes via Bluetooth.

FIL LAGERING

MENU 9.4

Denne mappe ligner en mappe til lagring af filer. Den indeholder alle de filer, der er overført via UMS-funktionen eller Bluetooth som billeder, lyde og fælles filer, som ikke understøttes af telefonen.

Du kan vise eller afspille filen (hvis den understøttes), slette den eller sende den via Bluetooth ved at trykke på funktionstasten [Indstilling].

USB-tilslutning

S5200 kan tilsluttes til en pc via et USB-kabel, så du kan overføre filer og indhold samt bruge det indbyggede modem. I den følgende sektion kan du finde alle oplysningerne vedrørende denne funktion.

Lagring af USB-medier

Funktionen Lagring af USB-medier giver dig mulighed for at håndtere multimediefiler, der er lagret i telefonens interne

hukommelse (64MB), og den behandles som en almindelig USB-lagringsnøgle. Denne funktion kræver ikke installation af yderligere software.

Du kan få vist JPG (maks. 460K) og GIF (maks. 100K), og du kan afspille lyd i en MMS.

Bemærk

▶ Mens du bruger funktionen Lagring af USB-medier, kan du ikke modtage opkald eller meddelelser.

1. Fra telefonens standby-skærm skal du tilslutte USB-kablet til telefonen og pc'en. Pc'en identificerer tilbehøret efter få sekunder.
2. Telefonen viser "USB" på hoveddisplayet
3. På pc'en identificeres telefonen som "Flytbar disk" i mappen Denne computer. Derudover tildeles et drevbogstav så som "E:\". Herefter kan du uploade eller downloade filer fra telefonen ved at behandle det som en normal Windows-mappe.
4. Dobbeltklik på "Flytbar disk", og åbn mappen "Mine medier". Der vises fire nye mapper:
 - **Music:** I denne mappe kan du kopiere musikfiler. De understøttede formater er: MP3, AAC, AAC+, AAC++, WMA, MP4 (lyd) og WAV. Filerne i denne mappe kan afspilles ved at bruge telefonens MP3-afspiller.
 - **Fotos:** Denne mappe er forbeholdt billeder, som er taget med telefonens digitale kamera. Du kan overføre

billederne fra telefonen til pc'en ved at bruge kommandoerne kopiér og indsæt på pc'en.

Bemærk

- ▶ Selvom du kan uploade nye billeder fra pc'en, ordner telefonen dem ikke i menuen Mine billeder. Derfor anbefaler vi, at du ikke uploader noget til denne mappe. Hvis du ønsker at uploade nye baggrundsbilleder til telefonen, skal du venligst bruge det dedikerede program, der er tilgængelig på cd-rommen.
- **Lagering:** Denne mappe ligner en mappe til lagring af filer. Her kan du uploade alle former for filer, billeder, lyd eller sågar filer, som ikke understøttes specielt af telefonen (f.eks. Word og Excel-filer), så du kan have dem på dig og downloade dem senere på en anden pc. På telefonen er de filer, der er lagret i denne mappe, anført i (Menu - Downloads - Lagring af filer).
- **Video:** I denne mappe kan du på pc'en downloade videoer, der er optaget med telefonens digitale kamera, og uploade nye videoer til telefonen. Denne mappe understøtter filformatet 3GP. På telefonen kan du vise filerne i denne mappe i (Menu - Overførsler - Videoer).

Bemærk

- ▶ Du kan uploade filer på enhver størrelse, indtil hukommelsen er fuld.
- ▶ Du kan oprette op til 10 indlejrede mapper i de 4 standardmapper.

- ▶ Du bør ikke ændre mappens standardnavn, da den ellers så fald ikke fungerer korrekt.

5. Når filoverførslen er afsluttet, skal du afbryde USB-tilbehøret fra Windows og afbryde kablet fra telefonen.

Advarsel!

- ▶ Du må aldrig afbryde telefonen, mens en filoverførsel er i gang. Dette kan ødelægge hukommelsen. Du skal altid afbryde tilbehøret via Windows-indstillingerne, før du afbryder kablet.

Pc-programmer og internet

Du kan tilslutte telefonen til din pc for at styre din adressebog, uploade nyt indhold, så som baggrundsbilleder og ringetoner, eller bruge det indbyggede modem.

1. Installer de programmer, der findes på cd-rommen.
2. På telefonen skal du åbne menuen Værktøjer - Modem og bekræfte aktiveringen.
3. Tilslut telefonen til pc'en ved at bruge USB-kablet, og start det ønskede program.

Bemærk

- ▶ USB skal tilsluttes flere minutter efter der blev tændt for telefonen, i pausevinduet.
- 4. Efter brug af modemmet anbefales det at deaktivere det fra menuen Værktøjer - Modem.

TILBEHØR

Der findes forskelligt tilbehør til din mobiltelefon. Vælg de muligheder, der passer bedst til dine kommunikationsbehov.

Standardbatteri



Headset (hovedsæt)

Til håndfri funktion.
Inklusiv håndfrit sæt.



Oplader

Opladeren giver dig mulighed for at oplade batteriet, når du ikke befinder dig hjemme eller på kontoret.



Datakabel/CD

Giver dig mulighed for tilslutning af telefonen til en PC, så du kan overføre data.



Bemærk

- ▶ Benyt altid originalt LG-tilbehør.
- ▶ Brug af andet tilbehør kan betyde at garantien bortfalder.
- ▶ Tilbehør kan variere mellem forskellige regioner. Henvend dig til din lokale forhandler, hvis du har spørgsmål.

TEKNISKE DATA

Normal

Produktnavn : S5200

System : GSM 900 / DCS 1800 / PCS 1900

Rumtemperatur

Maks. : +55°C (aflader)

+45°C (oplader)

Min. : -10°C

Declaration of Conformity 	
Suppliers Details	
Name	LG Electronics Inc
Address	LG Twin Tower 20, Yeouido-dong, Yeongdeungpo-gu Seoul, Korea 150-721
Product Details	
Product Name	GSM 900 / DCS 1800 / PCS 1900 Tri Band Terminal Equipment
Model Name	S5200
Trade Name	LG
Applicable Standards Details	
R&TTE Directive 1999/5/EC	
EN 301 489-01 / EN 301 489-07 : 2002 / EN 301 489-17 V1.2.1 EN 300 328 V1.4.1 EN 60950 : 2001 EN 50360/EN 50361 : 2001 3GPP TS 51.010-1, EN 301 511 V9.0.2	
Supplementary Information	
The conformity to above standards is verified by BABT.	
Declaration	
I hereby declare under our sole responsibility that the product mentioned above to which this declaration relates complies with the above mentioned standards and Directives	Name Jin Seog, Kim / Director
	Issued Date 8.Sep. 2005
LG Electronics Inc. Amsterdam Office Veluwezoom 15, 1327 AE Almere, The Netherlands Tel : +31 - 36- 547 - 8940, e-mail : seokim @ lge.com	 Signature of representative

CE 0168

| S5200 | KÄYTTÖOPAS

Tämän käyttöoppaan tiedot saattavat poiketa puhelimen varsinaisesta käytöstä puhelimen ohjelmiston ja palveluntarjoajan mukaan.



Vanhojen laitteiden hävittäminen

1. Tämä merkki tuotteessa tarkoittaa, että tuote kuuluu sähkö-ja elektroniikkalaiteromusta annetun EU-direktiivin 2002/96/EY soveltamisalaan.
2. Kaikki elektroniset laitteet ovat ongelmajätettä, joten ne on toimitettava paikalliseen keräyspisteeseen.
3. Vanhan laitteen asianmukainen hävittäminen ehkäisee mahdollisia ympäristöön ja terveyteen kohdistuvia haittavaikutuksia.
4. Lisätietoa vanhan laitteen hävittämisestä saat ottamalla yhteyden paikallisiin viranomaisiin, kierrätyskeskukseen tai myymälään, josta ostit laitteen.



SISÄLLYS

TURVALLINEN JA TEHOKAS KÄYTTÖ	4
<hr/>	
S5200:N OMINAISUUDET	7
<hr/>	
Puhelimen osat	
Näytön tiedot	10
<hr/>	
NÄIN PÄÄSET ALKUUN	11
<hr/>	
SIM-kortin ja akun asettaminen	
Akun lataamien	
Laturin irrottaminen	12
<hr/>	
YLEISET TOIMINNOT	13
<hr/>	
VALIKKORAKENNE	15
<hr/>	
PROFIILIT	16
<hr/>	
Aktivoi	
Muokkaa	
Nimeä uudelleen	

PUHELUTIEDOT	17
<hr/>	
Vastaamattomat puhelut	
Vastaanotetut puhelut	
Soitetut puhelut	
Poista viime puhelut	
Puhelujen hinnat	
Puhelun kesto	
Puhelukustannukset	
Asetukset	
GPRS-tiedot	
Puhelun kesto	
Datamäärä	
<hr/>	
TYÖKALUT	18
<hr/>	
Herätys	
Bluetooth	
Pariksi liitetyt laitteet	
Handsfree devices	
Settings	
Laskin	
Yksikönmuunnin	
Maailman aika	
Modeemi	
<hr/>	
KALENTERI	19
<hr/>	
Yhteystiedot	
Etsi	

Lisää uusi	19
Soittajaryhmät	
Pikavalinta	
Asetukset	
Kopioi kaikki	
Poista kaikki	
Tiedot	
<hr/>	
Kalenteri	20
<hr/>	
Lisää uusi	
Näytä päivittäiset tehtävät	
Poista vanhentuneet	
Poista kaikki	
Siirry päivämäärään	
Aseta hälytysääni	
Muistutus	
<hr/>	
VIESTIT	21
<hr/>	
Uusi viesti	
Kirjoita tekstiviesti	
Kirjoita multimediaviesti	
<hr/>	
Saapuneet	22
<hr/>	
Lähtevät	
Luonnokset	
Kuuntele viestit	
Neuvontaviesti	
Lue	
Aiheet	
<hr/>	
Pohjat	23

Asetukset	23	Puheluasetukset	28	Settings	32
Tekstiviesti		Soitonsiirrot		SIM-palvelu	
Multimediaviesti		Vastaustila	29		
Puhepostikeskuksen numero	24	Oma numero lähetetään		LADATUT	33
Neuvontaviesti		Puhelu odottaa		Pelit ja sovellukset	
Push-viestit		Minuuttiaani		Pelit ja sovellukset	
MULTIMEDIA	25	Autom. uudelleensoitto		Profiilit	
Kamera		Suoja-asetukset		Kuvat	
Videokamera		PIN-koodipyyntö		Äänet	34
Minun kuva	26	Puhelin lukko	30	Arkistointi muisti	
Omat videot		Automaattinen näppäinlukon aikakatkaisu			
MP3		Puhelunesto		LISÄVARUSTEET	36
MP3-soitin		Pysyvä numero			
Soittoluettelo	27	Muuta tunnus		TEKNISET TIEDOT	37
Asetukset		Verkkoasetukset			
Äänimuistio		Verkon valinta			
Asetukset		Kaistan valinta	31		
Kamera		GPRS-asetukset			
Videokamera		Palauta asetukset			
		Muistin tila			
ASETUKSET	28	Sisäinen muisti			
Päiväys ja aika		Multimedia muisti			
Päiväy					
Aika		YHTEYS	32		
Puhelimen asetukset		Internet			
Näytä asetukset/Näytön asetukset		Koti			
Teemojen asetukset		Kirjanmerkit			
Kielet		Siirry URL-osoitteeseen			

TURVALLINEN JA TEHOKAS KÄYTTÖ

Lue nämä ohjeet. Ohjeiden vastainen käyttö voi olla vaarallista tai lainvastaista. Tässä käyttöohjeessa annetaan tarkempaa tietoa tuotteen käytöstä.

ALISTUMINEN RADIOAALTOENERGIALLE

Altistuminen radioaaltoenergialle ja SAR-arvo

S5200-matkapuhelinmalli täyttää matkapuhelimille vahvistetut säteilyturvallisuusrajat, jotka perustuvat tieteellisesti tutkittuihin ohjearvoihin. Säteilyraja-arvoissa on huomattava turvamarginaali, jonka tarkoitus on taata, että tuote ei voi aiheuttaa terveydellisiä muutoksia riippumatta käyttäjän iästä ja terveydentilasta.

- ▶ Matkapuhelinten säteilyä mitataan ns. ominaisabsorptionopeutta ilmaisevalla SAR-arvolla, jolla on määritelty myös säteilyn ohjearvot. Matkapuhelimia testataan standardoidulla menetelmällä, jossa puhelimella lähetetään radioaaltoja korkeimmalla sertifioidulla teholla kaikkien käytettävien taajuuksien kautta.
- ▶ Vaikka eri mallisten LG-matkapuhelinten SAR-arvot voivatkin vaihdella keskenään, kaikki LG-matkapuhelimet noudattavat matkapuhelinten säteilyturvallisuusrajoja.

- ▶ Kansainvälisen ionisoimattoman säteilyn suojausta käsittelevän komission ICNIRP:n suosittama enimmäisrajoitus on 2 wattia kiloa kohti (kymmenen gramman jakaumalla).
- ▶ Suurin DAS4:n tälle matkapuhelimelle mittaama SAR-arvo korvalla pidettynä on 0.117 W/kg (10g).

TUOTTEEN HUOLTO JA YLLÄPITO

VAROITUS! Käytä vain tähän matkapuhelinmalliin tarkoitettuja akkuja, latureita ja oheistuotteita. Muiden kuin tähän malliin tarkoitettujen laitteiden käyttö voi mitätöidä tuotetakuun ja olla vaarallista.

- ▶ Älä pura puhelinta. Jos puhelin on rikki, vie se valtuutetulle huoltohenkilölle.
- ▶ Puhelin ei saa joutua kosketuksiin muiden sähköisten laitteiden, kuten television, radion tai tietokoneen, kanssa.
- ▶ Puhelin on pidettävä riittävän kaukana lämmönlähteistä, kuten lämpöpattereista ja keittotasosta.
- ▶ Älä pudota puhelinta.
- ▶ Mekaaninen värinä ja iskut voivat vaurioittaa puhelinta.
- ▶ Puhelimen kuori voi vaurioitua, jos se peitetään kääreellä tai muovilla.
- ▶ Käytä kuivaa kangasta puhdistamiseen. (älä käytä liuotinta, kuten bensiiniä, tinneriä tai alkoholia.)

- ▶ Suuret määrät savua tai pölyä voivat vahingoittaa puhelinta.
- ▶ Jos puhelin on liian lähellä luotto- tai matkakortteja, se voi tyhjentää kortin magneettinauhan.
- ▶ Isku terävällä esineellä puhelimen näyttöön voi vahingoittaa laitetta.
- ▶ Vesi ja kosteus voivat vahingoittaa puhelinta.
- ▶ Ole varovainen käyttäessäsi lisävarusteita, kuten handsfreelaitetta. Älä koske antenniin tarpeettomasti.

SÄHKÖLAITTEET

Sähkölaitteet voivat aiheuttaa häiriötä matkapuhelimen kuuluvuuteen.

- ▶ Älä käytä matkapuhelinta lääketieteellisten laitteiden läheisyydessä, jos et ole varma, aiheuttavatko ne toisilleen häiriötä. Älä pidä puhelinta sydämentahdistimen lähellä, esimerkiksi rintataskussa.
- ▶ Matkapuhelin aiheuttaa häiriötä joihinkin kuulolaitteisiin.
- ▶ Matkapuhelin voi aiheuttaa pientä häiriötä televisioon, radioon tai pöytätietokoneeseen jne.

TIETURVALLISUUS

Tarkista matkapuhelimen käyttöä koskevat lait ja määräykset.

- ▶ Älä käytä käsimatkapuhelinta ajaessa.
- ▶ Keskity ajaessa liikenteeseen.
- ▶ Käytä handsfree-laitetta, jos mahdollista.
- ▶ Ajo-olosuhteiden niin vaatiessa aja tien sivuun ennen puhelun soittoa tai siihen vastaamista.
- ▶ Radiotaajuusenergia voi aiheuttaa häiriötä joihinkin moottoriajoneuvon sähkölaitteisiin, kuten autostereoihin tai turvallisuuslaitteisiin.
- ▶ Kun ajata autoa älä sijoita puhelinta tai handsfree laitteita turvatyynyn lähelle. Jos langattomat laitteet on asennettu väärin ja turvatyyny laukeaa, voit loukkaantua vakavasti.

RÄJÄYTYSTYÖMAA

Älä käytä puhelinta alueella, jossa on käynnissä räjäytystyö. Noudata kaikkia määräyksiä ja rajoituksia.

RÄJÄHDYSALTIS KAASUSEOS

- ▶ Älä käytä puhelinta huoltoasemien läheisyydessä. Älä käytä puhelinta polttoaineiden tai kemiallisten aineiden läheisyydessä.
- ▶ Älä kuljeta tai säilytä räjähdysalttiita kaasuja, nesteitä tai räjähteitä ajoneuvossa samassa tilassa, jossa kuljetat matkapuhelinta ja sen lisävarusteita.

TURVALLINEN JA TEHOKAS KÄYTTÖ

LENTOKONE

Langattomat laitteet voivat aiheuttaa häiriötä lentokoneessa.

- ▶ Sulje matkapuhelin ennen astumista lentokoneeseen.
- ▶ Älä käytä matkapuhelinta koneessa ilman lentohenkilökunnan lupaa.

LAPSET

Säilytä puhelinta lasten ulottumattomissa. Puhelimessa on pieniä osia, jotka voivat aiheuttaa tukehtumisvaaran.

HÄTÄPUHELUT

Hätäpuhelut eivät ole välttämättä käytettävissä kaikissa matkapuhelimen käyttötilanteissa. Siksi ei kannata koskaan luottaa. Tarkista kyseinen palvelu paikalliselta palvelun tarjoajaltasi.

AKUN TIEDOT JA HUOLTO

- ▶ Akkua ei tarvitse käyttää täysin loppuun ennen uudelleenlatausta. Toisin kuin muissa akkujärjestelmissä, S5200-matkapuhelimen akussa ei esiinny muisti-ilmiötä, joka haittaisi akun suoritusta.
- ▶ Käytä vain LG:n akkuja ja latureita. LG:n laturit on suunniteltu pidentämään akun käyttöikää.

- ▶ Älä pura akkua osiin tai altista sitä oikosululle.
- ▶ Pidä akun metalliset kosketuspinnat puhtaina.
- ▶ Kun akun suorituskyky heikkenee liikaa, vaihda se uuteen. Akun voi ladata uudelleen satoja kertoja, ennen kuin se täytyy vaihtaa uuteen.
- ▶ Jos akkua ei ole käytetty pitkään aikaan, se on hyvä ladata täyteen ennen käyttöä.
- ▶ Älä altista akkulaturia suoralle auringonvalolle tai käytä sitä kosteissa tiloissa, kuten kylpyhuoneessa.
- ▶ Älä jätä akkua kylmiin tai kuumiin tiloihin, sillä akun suorituskyky voi heikentyä.

S5200:N OMINAISUUDET

PUHELIMEN OSAT

Etupuoli



1. Korvakuulokkeen liitin

- Liitä korvakuuloke tähän.

2. Ylös ja alas sivunäppäimet

- Voit säätää puhelimen näppäinäänien voimakkuutta, kun puhelin on auki perustilassa.
- Voit säätää puhelimen kuulokkeen voimakkuutta puhelun aikana.

3. Päänäyttö

Oikean puolen näkymä

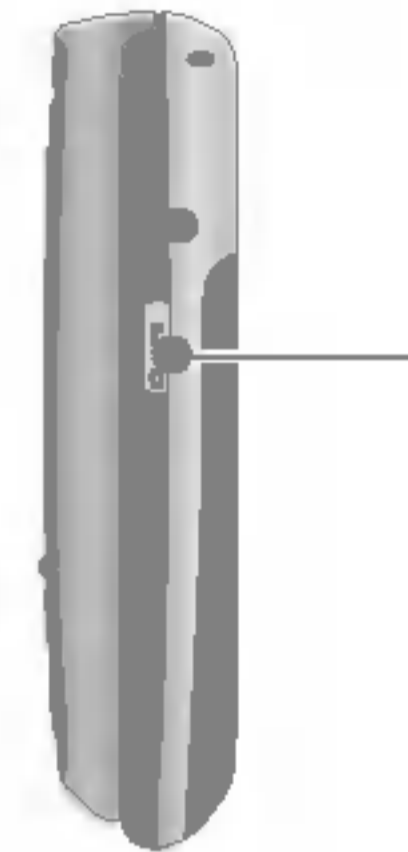

Kameran/MP3

- Voit ottaa kuvan puhelin suljettuna. Paina tätä näppäintä kahdesti aktivoiaksesi kamera. Käytä tätä näppäintä ottaaksesi kuvan. Käytä näyttöä etsimenä.

Takanäkymä

Kameran linssi

- Linssin likaisuus voi vaikuttaa kuvan laatuun.

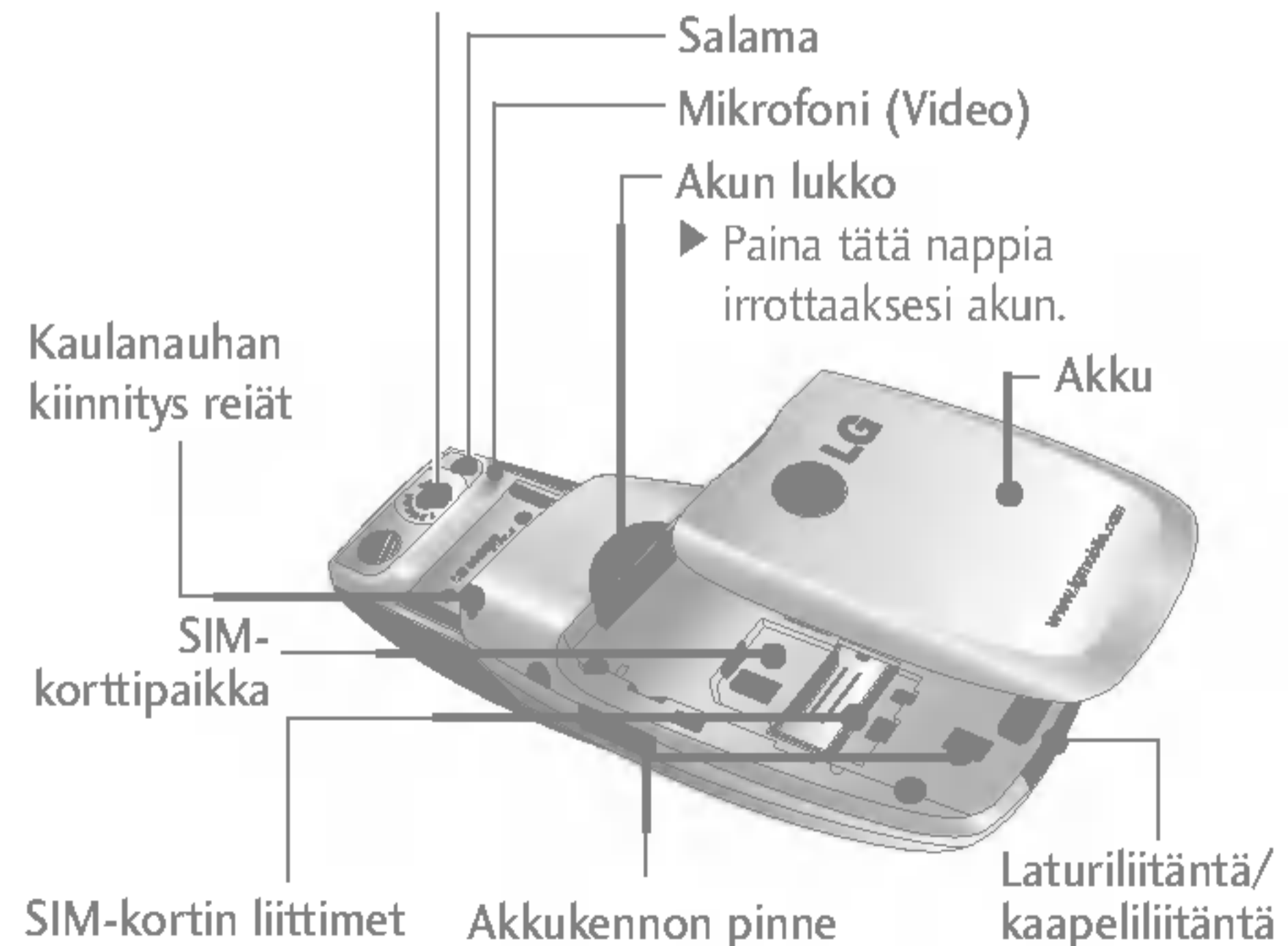

S5200:N OMINAISUUDET

Läppä auki

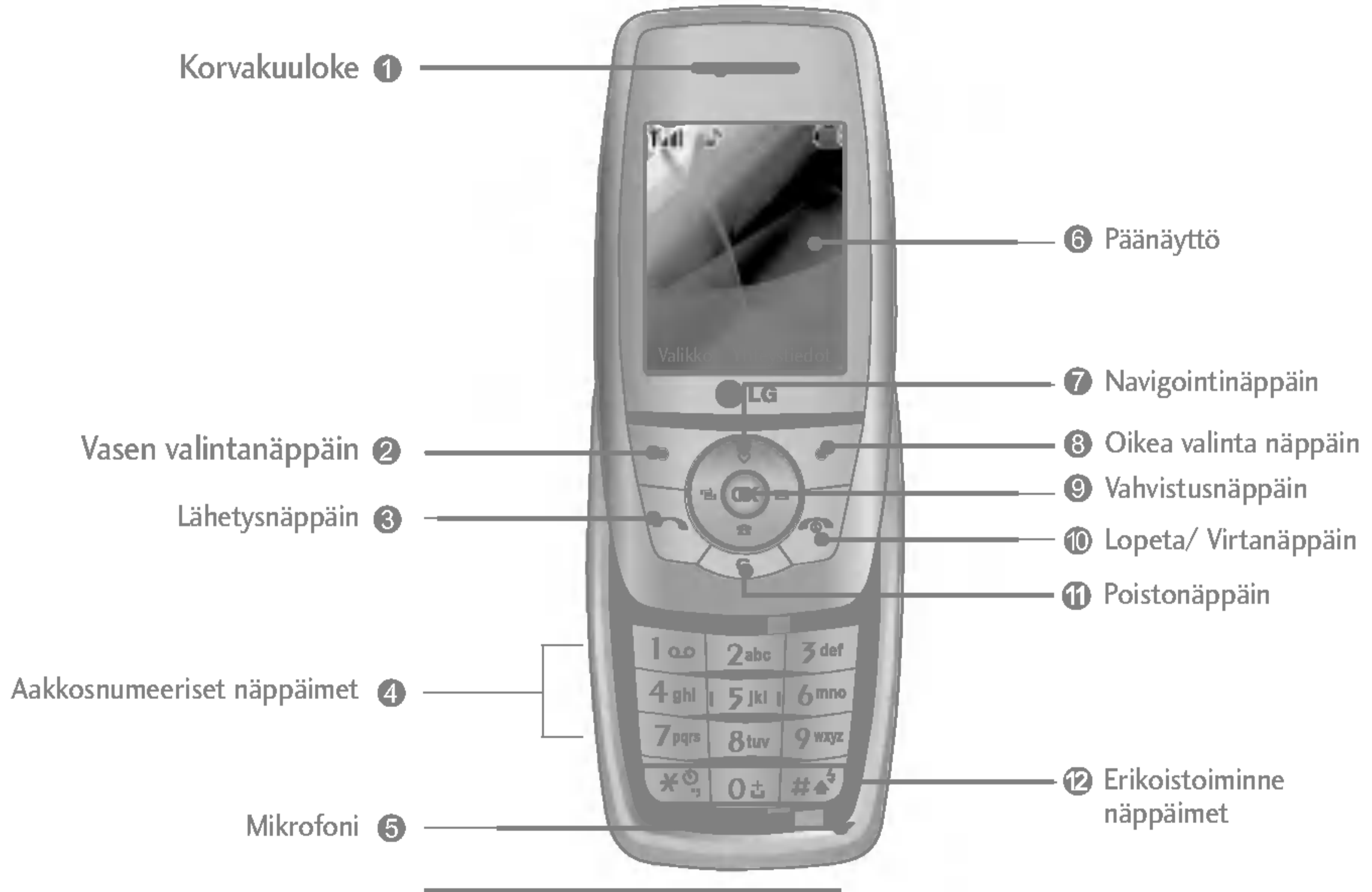

Huom.

- ▶ Ääni kuuluu paremmin, kun käytät puhelinta avaamalla ensin kannen.

1. Korvakuuloke

2, 8. Vasen valintanäppäin/ Oikea valintanäppäin: Näillä näppäimillä suoritetaan näytön alaosassa olevan tekstin osoittama toiminto.

3. Lähetysnäppäin: Soittaa valittuun numeroon ja vastaa tulevaan puheluun. Voit katsoa myös soitetut, vastatut ja vastaamattomat puhelut.

4. Aakkosnumeeriset näppäimet: Syöttää numeroita, kirjaimia ja joitakin erikoismerkkejä.

5. Mikrofoni: Can be muted during a call for privacy.

6. Päänäyttö: Näyttää signaalin voimakkuuden, akun latauksen, profiilin ja toiminne näppäimet.



7. Navigointinäppäin: Käytä sitä valikon läpikäyiseen ja kursorin liikuttamiseen.

9. Vahvistusnäppäin: Valitsee valikko vaihtoehdon ja vahvistaa toiminteen.

10. Lopeta/ Virtanäppäin: Käytä lopettaaksesi tai torjuaksesi puhelu tai mene takaisin perustilaan. Pidä näppäintä pohjassa sulkeaksesi tai käynnistääksesi puhelin.

11. Poistonäppäin: Poistaa merkin joka painalluksella. Pidä näppäintä pohjassa poistaaksesi kaikki merkit. Käytä näppäintä mennäksesi takaisin edelliseen valikkoon.

12. Erikoistoiminne näppäimet





- ▶  : Pitkä painallus tuo näyttöön "+" merkin kansainvälisiä puheluja varten.
- ▶  : Näppäillessäsi puhelinnumeroa, pitkä painallus tästä napista tekee tauon.

S5200:N OMINAISUUDET

NÄYTÖN TIEDOT

Alla olevat kuvakkeet kuvaavat näyttöön tulevia ikoneja, joiden merkitys kerrotaan alapuolella.

Näytön kuvakkeet

Kuvake	Kuvaus
	Osoittaa verkkosignaalin voimakkuuden. *
	Puhelu on yhdistetty.
	Seurantapalvelu on käytössä.
	GPRS-palvelu on käytettävissä.
	Herätys on asetettu ja käytössä.

Huom.

- *Puhelun tekninen laatu saattaa vaihdella verkon peittoalueen mukaan. Kun signaalin voimakkuus on alle 2 palkkia, ääni saattaa häipyä, puhelu katketa ja äänen laatu kärsiä. Verkkopalkkeja on hyvä käyttää puhelun laadun mittana. Palkkien katoaminen kokonaan merkitsee sitä, ettei verkkoa ole ollenkaan. Tällöin verkon palveluja, puheluja tai viestipalveluja ei voi käyttää.

Kuvake	Kuvaus
	Akun varauksen tila.
	Saapuneet tekstiviesti.
	Vastaajassa on viesti.
	Vain värinä-valikko profiilissa.
	Kova ääni-valikko profiilissa.
	Äänetön-valikko profiilissa.
	Nappikuuloke-valikko profiilissa.
	Yleinen-valikko profiilissa.
	Push-viestipalvelu on käytettävissä.
	Puhelin ottaa yhteyttä WAP-palveluun.
	GPRS on käytössä.
	Tuo näyttöön tehtäväluettelon.
	Soitonsiirto mahdollinen.
	Bluetooth on käytössä

Huom.

- Kun akun varauksen tila on matala, kamera- tai multimediatoimintoja ei voi käyttää.
- Multimediatoiminnon kuluttaman virran määrä saattaa vaihdella eri kerroilla.

NÄIN PÄÄSET ALKUUN

SIM-KORTIN JA AKUN ASETTAMINEN

Varmista, että puhelimen virta on katkaistu, ennen kuin poistat akun.

1. Irrota akku.

Ota kiinni akun yläosasta ja nosta akku pois akkulokerosta.



Huom.

► Akun irrottaminen puhelimesta sen ollessa päällä voi rikkoa puhelimen.

2. Aseta SIM-kortti paikalleen.

Aseta SIM-kortti SIM-korttipidikkeeseen. Liu'uta SIM-korttipidike kortteineen paikoilleen. Varmista, että SIM-kortti on asetettu oikein paikoilleen ja että kortin metallinen kosketuspinta on alaspäin. Poista SIM-kortti painamalla sitä kevyesti ja työntämällä sitä vastakkaiseen suuntaan.

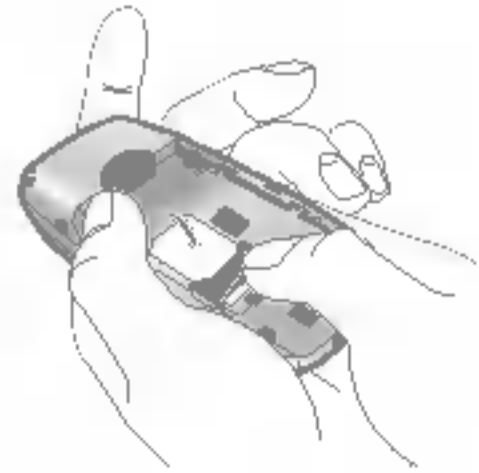

SIM-kortin asettaminen

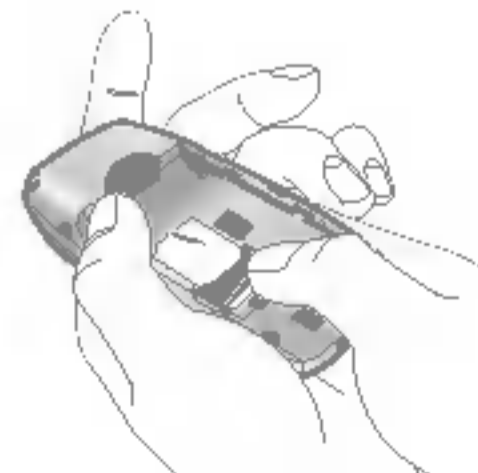

SIM-kortin poistaminen

Varoitus!

► SIM-kortin metallinen liitinpinta naarmuuntuu helposti. Käsittele ja asenna SIM-kortti erityisen varovasti. Seuraa SIM-kortin mukana toimitettuja ohjeita.

3. Aseta akku paikalleen.

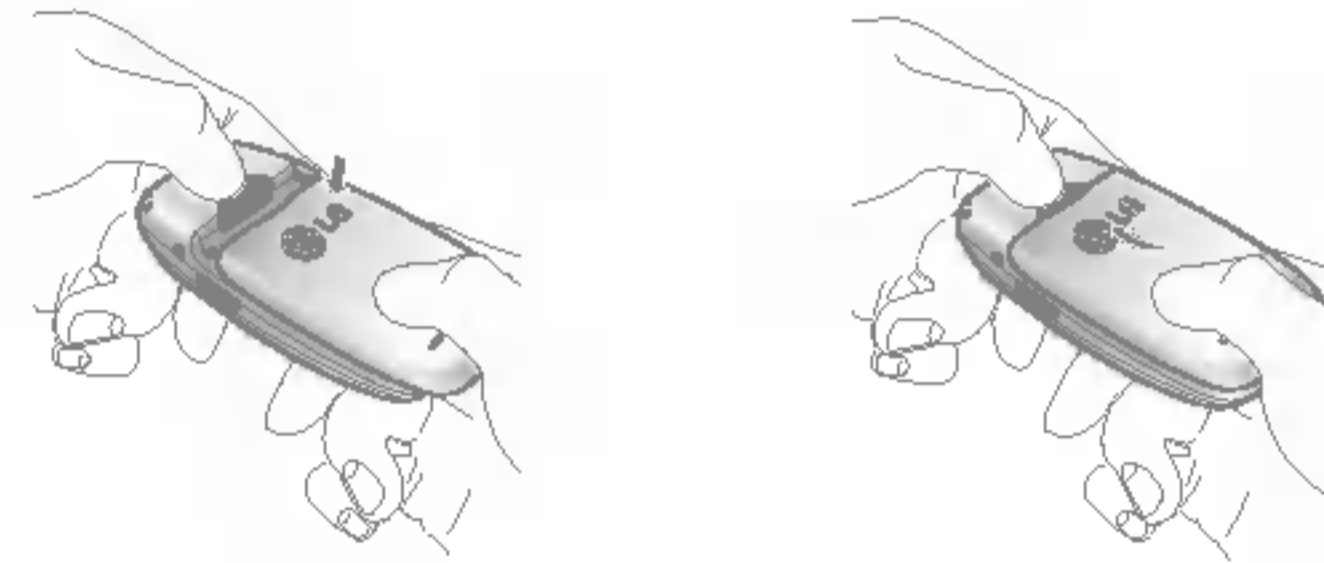

AKUN LATAAMIEN

Akku on oltava asennettuna, jotta puhelimeen voi liittää matkasovittimen.

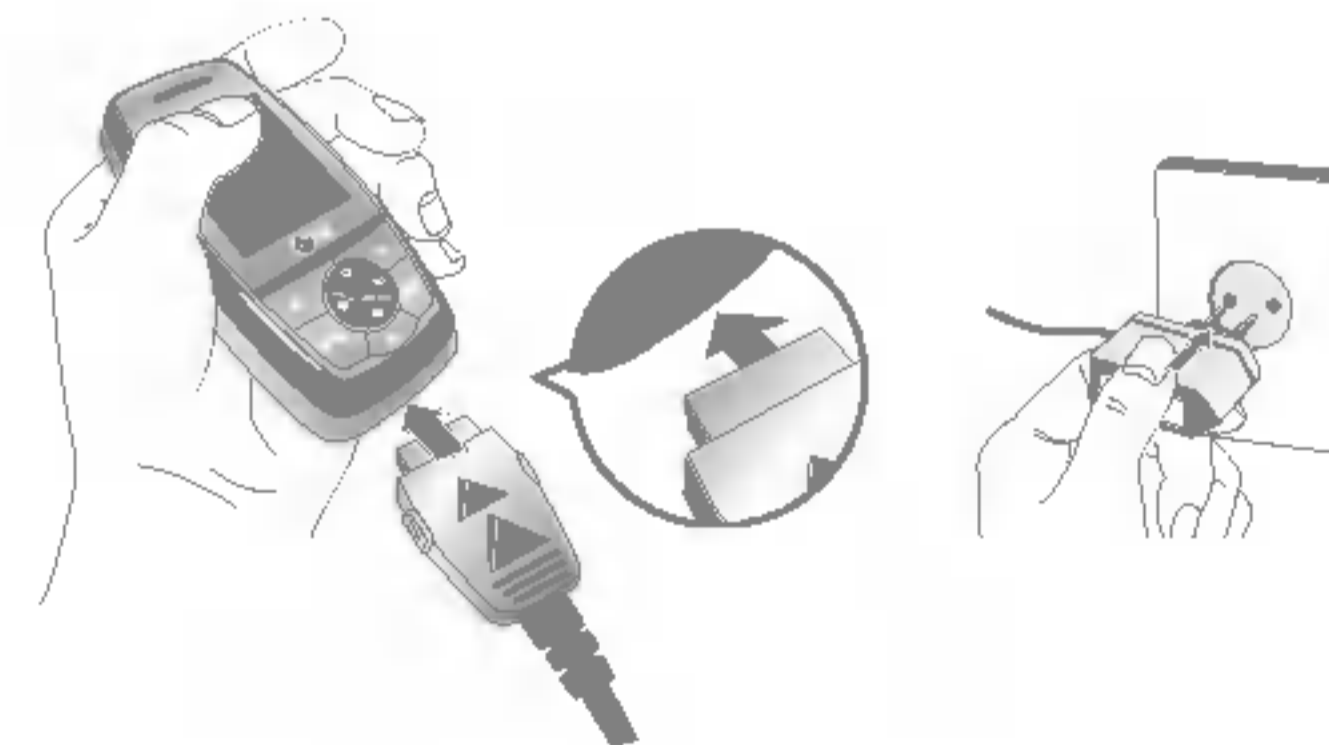

1. Kun nuoli on ylöspäin kuvan osoittamalla tavalla, työnnä akkusovittimen liitin puhelimen alaosaan olevaan liitäntään kunnes se napsahtaa paikalleen.

NÄIN PÄÄSET ALKUUN

2. Kytke sovittimen toinen pää pistorasiaan. Käytä ainoastaan puhelimen mukana toimitettua laturia.
3. Akun kuvakkeen palkit pysähtyvät, kun akku on ladattu.

Varoitus!

- ▶ Älä työnnä liitintä paikalleen väkisin, sillä se voi vahingoittaa puhelinta tai sovitinta.
- ▶ Jos käytät laturia ulkomailla, käytä sopivaa pistokesovitinta.
- ▶ Älä irroita akkua tai sim korttia latauksen aikana.

Varoitus!

- ▶ Irrota virtajohto ja laturi ukkosmyrskyn aikana välttääksesi sähköiskun ja tulipalon vaaran.
- ▶ Vältä terävien esineiden, kuten eläinten hampaiden ja kynsien, joutumista kosketuksiin akun kanssa. Terävät esineet voivat aiheuttaa tulipalon.
- ▶ Älä soita puheluita tai vastaa puheluihin akun latautuessa, sillä se voi aiheuttaa oikosulun ja/tai sähköiskun tai tulipalon.

LATURIN IRROTTAMINEN

Irrota sovitin puhelimesta painamalla sen sivuilla olevia painikkeita kuvan osoittamalla tavalla.

1. Kun akku on ladattu täyteen, akkukuvakkeen palkkianimaatio pysähtyy ja näyttöön tulee viesti Täynnä.
2. Irrota sovitin pistorasiasta.
Irrota sovitin puhelimesta painamalla sen sivuilla olevia painikkeita kuvan osoittamalla tavalla.

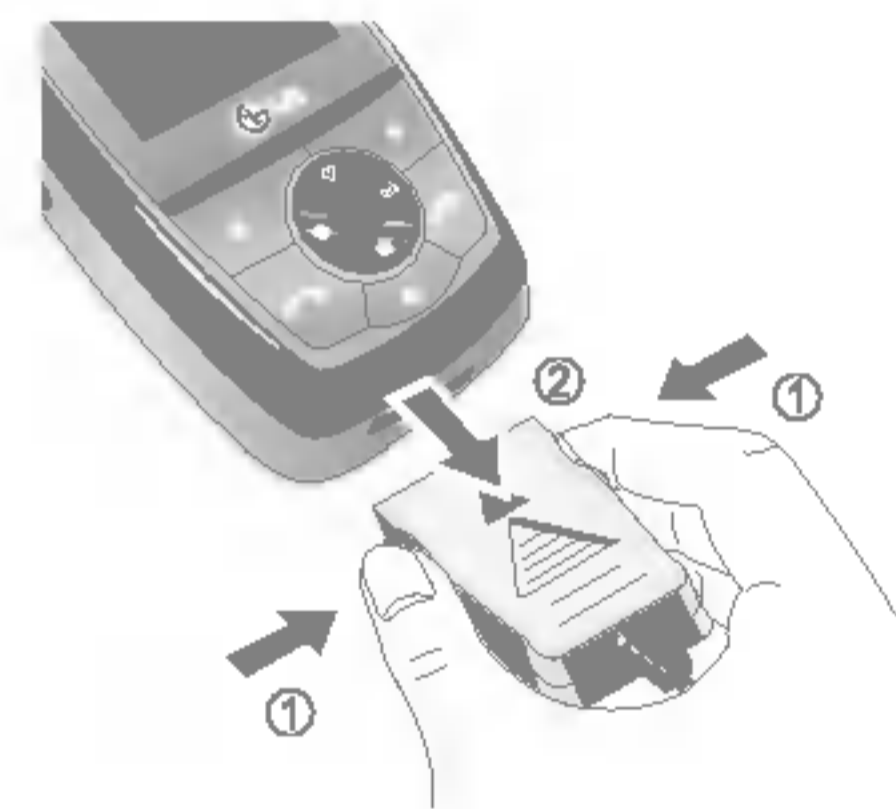

Huom.

- ▶ Varmista, että akku on täysin ladattu ennen puhelimen käyttämistä ensimmäistä kertaa.
- ▶ Älä poista akkua tai SIM-korttia latauksen aikana.
- ▶ Jos akku ei ole täysin ladattu, katkaise puhelimesta virta ja kytke virta uudelleen virtanäppäimellä. Lataa sitten akku uudelleen. Lataa akku uudelleen, kun olet irrottanut akun ja kiinnittänyt sen uudelleen.

Tekstin syöttäminen

Numeroita ja kirjaimia syötetään puhelimen näppäimistöllä. Voit esimerkiksi kirjoittaa nimiä puhelinluetteloon, kirjoittaa tekstiviestin tai laatia tiettyä tapahtumaa koskevan ilmoituksen kalenteriin.

Puhelimessa ovat käytössä seuraavat tekstinsyöttötavat.

T9-tila

Tässä tilassa sanojen syöttämiseksi kunkin kirjaimen painiketta painetaan vain kerran. Jokaiseen painikkeeseen kuuluu enemmän kuin yksi kirjain. T9-tila vertaa valintoja automaattisesti puhelimen sanakirjaan valitakseen oikean sanan. Tässä tilassa ei tarvitse näppäillä yhtä paljon kuin perinteisessä ABC-tilassa. Tämä tunnetaan myös ennustavana tekstinsyöttönä.

ABC-tila

Tässä tilassa painiketta painetaan yhdestä neljään kertaan oikean kirjaimen valitsemiseksi.

123-tila (numerotila)



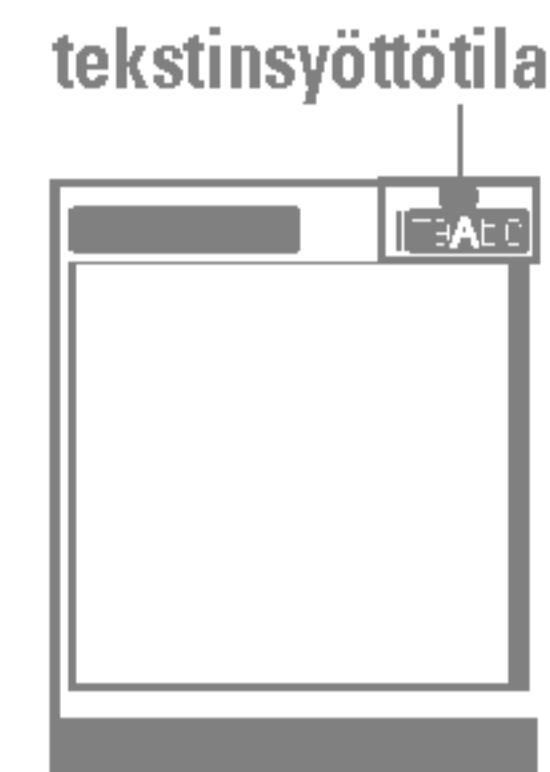

Numerot näppäillään yksi kerrallaan. 123-tila valitaan painamalla , kunnes 123-tila tulee näkyviin.

Tekstinsyöttötilan vaihtaminen

1. Kun kursori on kentässä, johon voidaan syöttää merkkejä, tekstinsyöttötilan ilmaisin näkyy nestekidenäytön oikeassa yläkulmassa.
2. Voit vaihtaa tekstinsyöttötilaa painamalla  näppäintä. Voit valita jonkin käytettävissä olevista tekstinsyöttötiloista.



T9-tilan käyttäminen

1. Kun T9-tila on käytössä, sanoja kirjoitetaan painamalla painikkeita  - . Paina jokaista kirjainta vastaavaa painiketta vain kerran.
2. Syötä koko sana ennen merkkien muokkaamista tai poistamista.
3. Syötä jokaisen sanan jälkeen välilyönti painamalla  näppäintä. Voit poistaa kirjaimia painamalla . Kokonainen sana poistetaan pitämällä t-painiketta painettuna.

ABC-tilan käyttäminen

Syötä teksti painamalla painikkeita  - .









1. Paina painiketta, jossa on haluamasi kirjain:

YLEISET TOIMINNOT

2. Välilyönti syötetään painamalla  kerran. Voit poistaa kirjaimia painamalla . Kokonainen sana poistetaan pitämällä  painiketta pohjassa.

Huom.

► Alla olevasta taulukosta näet, mitkä merkit saa kirjoitettua painamalla numero- ja kirjainpainiketta.

Näppäimien	Merkit syöttöjärjestyksessä	
	Isot kirjaimet	Isot kirjaimet
	., / ? ! - : ' " 1 @	., / ? ! - : ' " 1 @
	ABC2AAAAÃÄÆÇ	abc2aaaaaaæç
	DEF3ËÈÉÊ	def3eeee
	GHI4ÏÎÏË	ghi4iiiië
	JKL5	ijkl5
	MNO6ÑOØOOŌŎŒ	mno6ñoøooóôõœ
	PQRS7ßŞ	pqrs7ßş
	TUV8ÜÙÚÛ	tuv8uuuu
	WXYZ9	wxyz9
	Valilyönti 0	Valilyönti 0

123-tilan (numerotilan) käyttäminen

Numerotilassa tekstiviestiin voidaan syöttää numeroita, kuten puhelinnumero.

Syötä haluamasi numerot ja palaa manuaalisesti haluamaasi tekstinsyöttötilaan. Voit nopeasti vaihtaa kirjaimilta numeroihin painamalla () näppäintä.

VALIKKORAKENNE

1. Profiilit
1.1 Vain värinä
1.2 Äänetön
1.3 Yleinen
1.4 Kova ääni
1.5 Nappikuuloke
2. Puhelutiedot
2.1 Vastaamattomat puhelut
2.2 Vastanotetut puhelut
2.3 Soitetut puhelut
2.4 Poista viime puhelut
2.5 Puhelujen hinnat
2.6 GPRS-tiedot
3. Työkalut
3.1 Herätys
3.2 Bluetooth
3.3 Laskin
3.4 Yksikönmuunnin
3.5 Maailman aika
3.6 Modeemi

4. Kalenteri
4.1 Yhteystiedot
4.2 Kalenteri
4.3 Muistutus
5. Viestit
5.1 Uusi viesti
5.2 Saapuneet
5.3 Lähtevät
5.4 Luonnokset
5.5 Kuuntele viestit
5.6 Neuvontaviesti
5.7 Pohjat
5.8 Asetukset
6. Multimedia
6.1 Kamera
6.2 Videokamera
6.3 Minun kuva
6.4 Omat videot
6.5 MP3
6.6 Äänimuistio
6.7 Asetukset

7. Asetukset
7.1 Päiväys ja aika
7.2 Puhelimen asetukset
7.3 Puheluasetukset
7.4 Suoja-asetukset
7.5 Verkkoasetukset
7.6 GPRS-asetukset
7.7 Palauta asetukset
7.8 Muistin tila
8. Yhteys
8.1 Internet
8.2 SIM-palvelu
9. Ladatut
9.1 Pelit ja sovellukset
9.2 Kuvat
9.3 Äänet
9.4 Arkistointi muisti

PROFIILIT

AKTIVOI

VALIKKO 1.X.1

1. Näytöllä näkyy profiilien luettelo.
2. Etsi profiili, jonka haluat aktivoida ja paina vasenta valintapainiketta [Valinnat] tai OK-painiketta .
3. Valitse sitten Aktivoi.

MUOKKAA

VALIKKO 1.X.2

Käytettävissä on kuusi ennalta määritettyä profiilia: Selaa haluamasi profiilin kohdalle Profiililistassa. Paina ensin vasenta valintanäppäintä  tai OK-näppäintä ja valitse sitten **Oma asetukset**. Profiilin asetusvalikko avautuu. Valitse haluamasi asetukset.

- ▶ **Puheluhälytystyyppi:** Asettaa saapuvien puhelujen hälytystyyppin.
- ▶ **Soittoääni:** Valitsee soittoäänien luettelosta.
- ▶ **Soiton voimakkuus:** Asettaa soittoäänien äänenvoimakkuuden.

Huom.

- ▶ kuulon suojaamiseksi suurin mahdollinen äänenvoimakkuus on 3, kun kansio on auki.
- ▶ **Viestihälytystyyppi:** Asettaa saapuvien viestien hälytystyyppin.
- ▶ **Viestiääni:** Valitsee saapuvien viestien hälytysäänien luettelosta.
- ▶ **Näppäinäni:** Valitsee näppäinäni luettelosta.



- ▶ **Näppäimistön äänenvoimakkuus:** Asettaa näppäimistön äänenvoimakkuuden.
- ▶ **Slide tone:** Set the volume of effect sound.
- ▶ **Ohjelmaaänten äänenvoimakkuus:** Asettaa ohjelmaaänten
- ▶ **Virta päälle / pois -ääni:** Asettaa puhelimen päälle ja pois kytkemisen aikana kuultavan äänen äänenvoimakkuuden.
- ▶ **Autom. vastaus:** Tämä toiminto on käytössä ainoastaan, kun puhelimeen on kytketty kuulokkeet tai handsfree-laite.
 - **Pois:** Puhelimeen ei vastata automaattisesti.
 - **5 sek. kuluttua:** Automaattivastaaaja vastaa puheluun viiden sekunnin kuluttua.
 - **10 sek. kuluttua:** Automaattivastaaaja vastaa puheluun kymmenen sekunnin kuluttua.

NIMEÄ UUELLEEN

VALIKKO 1.X.3

Profiilit voi nimetä uudelleen.

Huom.

- ▶ **Vain värinä-, Äänetön- ja Nappikuuloke-** profiileja ei voi nimetä uudelleen.
1. Jos haluat muuttaa profiilin nimeä, siirry oikean profiilin kohdalle, paina vasenta valintanäppäintä  tai OK-näppäintä ja valitse **Nimeä uudelleen**.
 2. Kirjoita haluamasi uusi nimi ja paina OK-näppäintä tai vasenta valintanäppäintä  [OK].

VASTAAMATTOMAT PUHELUT VALIKKO 2.1

Voit tarkastella 10 edellisen vastaamattoman puhelun tietoja.

VASTAANOTETUT PUHELUT VALIKKO 2.2

Voit tarkastella 10 edellisen vastatun puhelun tietoja.

SOITETUT PUHELUT VALIKKO 2.3

Voit tarkastella 20 edellisen soitetun puhelun ja soittoyrityksen tietoja.

POISTA VIIME PUHELUT VALIKKO 2.4

Voit poistaa puhelutiedot **Vastaamattomat puhelut**- ja **Vastaanotetut puhelut** -luetteloista. Voit myös poistaa yhdellä kerralla kaikki puhelutiedot **Soitetut puhelut**- ja **Kaikki puhelut** -luetteloista.

PUHELUIJEN HINNAT VALIKKO 2.5

Puhelun kesto (Valikko 2.5.1)

Voit tarkastella soitettujen ja vastaanotettujen puheluiden kestoja. Voit myös nollata puhelujen kestot.

Puhelukustannukset (Valikko 2.5.2)

Tarkista tällä toiminnolla viime puhelun ja kaikkien puhelujen hinnat. Voit myös säilyttää tai nollata hintatiedot. Hintatietojen nollaamiseen tarvitaan PIN2-koodi.

Asetukset (Valikko 2.5.3) (Määräytyy SIM-kortin mukaan)

- ▶ **Aseta hinta:** Määritä valuutta ja yksikköhinta. Kysy yksikköhinnat palveluntarjoajalta. Valuutan ja yksikön valitsemiseen tässä valikossa vaaditaan PIN2-koodi.
- ▶ **Aseta luottoraja:** Tällä verkkopalvelulla voit rajoittaa puhelukuluja valittujen laskutusyksiköiden mukaan. Jos valitset **Lue**, näytössä näkyy jäljellä olevien yksiköiden määrä. Jos valitset **Muuta**, voit muuttaa hintarajaa.
- ▶ **Autom. näyttö:** Tällä verkkopalvelulla voit nähdä automaattisesti viime puhelujen hinnat. Jos asetus on **Päällä**, viimeisin hinta näkyy heti puhelun lopettamisen jälkeen.

GPRS-TIEDOT VALIKKO 2.6

GPRS-palvelulla voit tarkistaa verkon kautta siirretyn tiedon määrän. Lisäksi voit nähdä verkossa viettämäsi ajan.

Puhelun kesto (Valikko 2.6.1)

Tarkista **Viime puhelu** ja **Kaikki puhelut** kestot. Voit myös nollata puhelujen laskurit.

Datamäärä (Valikko 2.6.2)

Tarkista datan määrä (**Lähetetty**, **Vastaanotettu** tai **Kaikki**) ja **Nollaa kaikki** tiedot.

TYÖKALUT

HERÄTYS

VALIKKO 3.1

Voit määrittää enintään viisi hälytystä.

BLUETOOTH

VALIKKO 3.2

Bluetooth mahdollistaa langattoman yhteyden lähellä oleviin yhteensopiviin mobiililaitteisiin, lisälaitteisiin ja tietokoneisiin. Tämä puhelin tukee Bluetooth-tekniikkaa, joten siitä voidaan muodostaa yhteys puhelimiin, tietokoneisiin ja muihin Bluetooth-yhteensopiviin laitteisiin. Kun tietoja vastaanotetaan toisesta Bluetooth-laitteesta, puhelin pyytää vahvistusta. Tiedonsiirron vahvistamisen jälkeen tiedosto kopioidaan Tiedosto tallennetaan tiedostomuodon mukaan johonkin seuraavista kansioista:

- ▶ **MP3:** MP3-kansio (Valikko 6.5.2)
- ▶ **Video (.3GP):** videokansio (Valikko 6.4)
- ▶ **Puhelinluettelon yhteystiedot (.VCF):** Puhelinluettelo (Valikko 4.1.1)
- ▶ **Muut tiedostot:** tiedostojen tallennuskansio (Menu 9.4)

Huom.

- ▶ Yhteensopivuusongelmien vuoksi kaikki laitteet eivät tue tätä toimintoa.

Pariksi liitetyt laitteet (Valikko 3.2.1)

Tässä valikossa näkyvät kaikki Bluetooth-yhteensopivat laitteet.

Handsfree devices (Valikko 3.2.2)

Tässä valikossa näkyvät Bluetooth-yhteensopivat handsfree-laitteet.

Settings (Valikko 3.2.3)

Voit rekisteröidä uusia bluetooth laitteita. Jos olet tehnyt sen jo aikaisemmin voit yhdistää sen salasanan antamisen jälkeen (yleensä 0000).

LASKIN

VALIKKO 3.3

Tässä valikossa on vakiotoiminnot +, -, x, ÷ : **yhteen-, vähennys-, kerto- ja jakolaskut.**

YKSIKÖNMUUNNIN

VALIKKO 3.4

Voit muuntaa minkä tahansa mittayksikön toiseksi.

MAAILMAN AIKA

VALIKKO 3.5

Tämä puhelin näyttää suurimpien kaupunkien kellonajat.

MODEEMI



VALIKKO 3.6

Voit käyttää verkkopalveluita modeemin avulla. Kun haluat käyttää PCsync-, Contents bank- tai Internet Cube -ohjelmia, valitse ja aktivoi ensin modeemi valikossa ja kytke sitten USB-kaapeli.

YHTEYSTIEDOT

VALIKKO 4.1

Etsi (Valikko 4.1.1)
(Soittaminen puhelinluettelosta)

1. Valitse Etsi painamalla vasemmalla valintanäppäimellä  joko [Valinnat] tai [OK]-vaihtoehtoa.
2. Jos haluat muokata merkintää tai poistaa tai kopioida sen tai lisätä siihen äänen, valitse  [Valinnat]. Näyttöön avautuu seuraavanlainen valikko.

Lisää uusi (Valikko 4.1.2)



Lisää puhelinluettelomerkintä tällä toiminnolla.

1. Valitse **Lisää uusi** painamalla vasemmalla valintanäppäimellä  joko [Valinnat] tai [OK]-vaihtoehtoa.
2. Valitse muisti, johon haluat tallentaa numeron: **SIM** tai **Puhelin**. Jos valittu muisti on Puhelin, sinun on valittava tärkeimpänä numerona näytettävä numero.



Soittajaryhmät (Valikko 4.1.3)

Yhteen ryhmään voi tallentaa enintään 20 jäsentä.
Numeroita voi tallentaa seitsemään ryhmään.

Pikavalinta (Valikko 4.1.4)



Voit määrittää minkä tahansa näppäimistä  -  nimiluettelon merkinnälle. Voit soittaa suoraan valitsemaasi numeroon painamalla tätä näppäintä.

Asetukset (Valikko 4.1.5)

1. Paina  [Nimet] -näppäintä valmiustilassa.
2. Selaa kohtaan Asetukset ja paina  [Valinnat] -näppäintä.

Kopioi kaikki (Valikko 4.1.6)

SIM-kortista voi kopioida ja siirtää numeroita puhelimen muistiin ja päinvastoin.

1. Avaa puhelinluettelo painamalla  [Nimet] -näppäintä valmiustilassa.
2. Selaa kohtaan Kopioi kaikki ja siirry valikkoon painamalla  [Valinnat] -näppäintä.
3. Näytössä ovat seuraavat alivalikot.

Poista kaikki (Valikko 4.1.7)

Voit poistaa kaikki merkinnät SIM-kortista ja puhelimesta. Tämän toiminnon käyttäminen vaatii suojakoodin.

Tiedot (Valikko 4.1.8)

- **Palvelunumero:** Tällä toiminnolla voit käyttää tiettyjä verkkopalveluntarjoajan palveluja, jos SIM-kortti tukee niitä.

KALENTERI

- **Muistin tila:** Tällä toiminnolla näet, kuinka monta muistipaikkaa puhelinluettelossa on käytössä ja vapaana.
- **Oma numero (Määräytyy SIM-kortin mukaan):** Tallenna oma numerosi SIM-korttiin, jolloin sen tarkistaminen on helppoa.

KALENTERI

VALIKKO 4.2

Tämän valikon avaaminen käynnistää kalenterin. Näytön ylälaudassa näkyy päivämääräosiot. Kun muutat päivämäärää, kalenteri päivitetään päivämäärän mukaan. Neliökohdistin näyttää tietyn päivän. Kalenterissa näkyvä alapalkki osoittaa, että kyseiselle päivälle on tehtäväluekkelo tai muistio. Päivän, kuukauden ja vuoden muuttaminen.

Näppäin	Kuvaus	Näppäin	Kuvaus
	Vuosittain		Viikoittain
	Kuukausittain		Päivittäin

Kalenteritilassa voit valita seuraavat toiminnot painamalla vasemmalla valintanäppäimellä  [Valinnat]-vaihtoehtoa:

Lisää uusi (VALIKKO 4.2.1)

Voit lisätä uuden aikataulun ja muistion haluamallesi päivälle. Kirjoita muistion teksti ja valitse [OK] vasemmalla valintanäppäimellä .

Näytä päivittäiset tehtävät (Valikko 4.2.2)

Voit tarkastella päiväkohtaista kalenteria, josta näkyvät kaikki kalenteriin määrittämäsi tiedot.

Poista vanhentuneet (Valikko 4.2.3)

Poista vanha tehtäväluekkelo, joka on jo näytetty.

Poista kaikki (Valikko 4.2.4)

Poista kaikki muistutukset.

Siirry päivämäärään (Valikko 4.2.5)



Voit tarkastella tietyn päivän kalenteritietoja syöttämällä haluamasi päivämäärän.

Aseta hälytysääni (Valikko 4.2.6)

Määrittämäsi hälytysääni kuuluu, kun valitset hälytyksen.

MUISTUTUS

VALIKKO 4.3

1. Avaa Muistutus valitsemalla [Valinnat] vasemmalla valintanäppäimellä .
2. Jos Muistutus on tyhjä, lisää uusi muistio valitsemalla [Lisää] vasemmalla valintanäppäimellä .
3. Kirjoita muistion teksti ja valitse [OK] vasemmalla valintanäppäimellä .

Huom.

- Jos haluat vaihtaa tekstinsyöttötapaa, paina  -näppäintä.



Paina valikkonäppäintä () ja valitse navigointinäppäimellä Viestit-valikko.

UUSI VIESTI

VALIKKO 5 1

Kirjoita tekstiviesti (Valikko 5.1.1)

Puhelimesi vastaanottaa vastaajapalvelun ilmoitusviestejä ja tekstiviestejä (SMS). Vastaaja- ja tekstiviestipalvelu ovat verkkopalveluita. Lisätietoja saat käyttämältäsi verkko-operaattorilta.

Kun kuvake  tulee näyttöön, vastaajaan on tullut ääniviesti. Kun kuvake  tulee näyttöön, olet vastaanottanut uuden tekstiviestin. Jos viestimusti on täynnä, näyttöön tulee viesti ja kuvake  vilkkuu. Tällöin et voi vastaanottaa uusia tekstiviestejä. Poista vanhat viestit **Saapuneet**-valikon **Poista**-vaihtoehdon avulla. Kun viestimustissa on taas tilaa, kaikki aiemmin toimittamatta jääneet tekstiviestit vastaanotetaan (jos vapaata tilaa on riittävästi).

1. Kirjoita viesti. Lisätietoja tekstin syöttämisestä on sivuilla 25 - 28 (Tekstin syöttäminen).
2. Kun olet kirjoittanut viestin, valitse haluamasi vaihtoehto painamalla vasenta valintanäppäintä [Valinnat].
3. Voit lähettää viestin kanssa liitteitä painamalla oikeaa valintanäppäintä [Liitä] kirjoittaessasi viestiä.

Kirjoita multimediaviesti (Valikko 5.1.2)

Multimediaviesti voi sisältää tekstiä, kuvia ja äänileikkeitä. Tämä ominaisuus on käytettävissä vain, jos se sisältyy käyttämäsi verkko-operaattorin tai palveluntarjoajan tukemiin palveluihin. Multimediaviestejä voivat lähettää ja vastaanottaa vain laitteet, joiden multimediaviesti- tai sähköpostiominaisuudet ovat yhteensopivat.

1. Kirjoita tekstiviesti. Oikean valintanäppäimen avulla voit lisätä merkkejä, numeroita tai hymiöitä tai siirtyä T9-sanakirjan syöttötilaan. Kun olet kirjoittanut viestin, paina vasenta valintanäppäintä [Valmis].
2. Lisää kuva ja/tai ääni. Voit siirtyä seuraavaan kohtaan ylös- ja alas-navigointinäppäimillä.
3. Voit lisätä dian siirtämällä kohdistimen  -kuvakkeen päälle ja painamalla sitten OK-näppäintä tai vasenta valikkonäppäintä [Valinnat]. Voit lisätä yksittäisen dian myös oikealla valikkonäppäimellä [Valikko].
4. Paina vasenta valintanäppäintä [Valinnat]. Valittavana ovat seuraavat vaihtoehdot.
5. Paina oikeaa valintanäppäintä [Lisää]. Voit lisätä merkin, kuvan, ottamasi valokuvan, äänen tai ääniviestin.

SAAPUNEET

VALIKKO 5.2

Tekstiviestin saapuminen ilmaistaan hälytysmerkillä. Viestit tallennetaan Saapuneet-kansioon.

Inbox-kansiossa kukin viesti on merkitty kuvakkeella. Lisätietoja on kuvakeohjeessa.

SIM message

- SIM message tarkoittaa, että viesti on poikkeuksellisesti tallennettu SIM-korttiin. Voit siirtää tämän viestin puhelimeen.

LÄHTEVÄT

VALIKKO 5.3

Tässä näkyvät lähetetyt ja lähettämättömät viestit. Lähetetyistä viesteistä näytetään lähetyksen tila.

LUONNOKSET

VALIKKO 5.4

Tässä valikossa voit määrittää valmiiksi viisi useimmin käytettyä multimediasivettä. Tässä näkyy valmiiksi määritettyjen multimediasivettien luettelo.

KUUNTELE VIESTIT

VALIKKO 5.5

Tämän valikon avulla voit käyttää vastaajapalvelua (jos se sisältyy liittymääsi) helposti ja nopeasti. Ennen toiminnon käyttöä sinun on syötettävä puhelimeen palveluntarjoajalta saamasi vastaajapalvelun numero.

Kun uusi ääniviesti on saapunut  ikoni ilmestyy näytölle. Tarkista palvelun saatavuus paikalliselta palvelun tarjoajalta.

NEUVONTAVIESTI

VALIKKO 5.6

(RIIPPUU VERKON JA LIITTYMÄN OMINAISUUKSISTA)

Palveluviestit ovat verkkopalvelun puhelimeen lähettämiä tekstiviestejä. Niissä on yleisiä tietoja, esimerkiksi säätiedotuksia, tietoja liikenteestä, takseista, apteekeista ja osakkeista. Jokaisella tietopalvelutyypillä on oma numero, jonka saat palveluntarjoajalta. Kun saat palveluviestin, näyttöön tuleva ponnahdusviesti ilmoittaa saapuneesta viestistä tai viesti tulee suoraan näyttöön. Voit valita seuraavat toiminnot katsellessasi palveluviestejä valmiustilassa:

Lue (Valikko 5.6.1)

Kun olet saanut neuvontapalveluviestin ja päättänyt katsoa sen valitsemalla **Lue**, viesti avautuu näyttöön.

Aiheet (Valikko 5.6.2)

Voit luoda uuden aiheen painamalla oikeaa valintanäppäintä [Valinta] ja valitsemalla sitten **Lisää uusi**. Jos aiheita on jo valmiina, voit ottaa ne pois käytöstä tai muokata tai poistaa niitä vasemmalla valintanäppäimellä [Valinnat].

POHJAT

VALIKKO 5.7

Luettelossa on valmiiksi määritettyjä viestejä. Voit katsella ja muokata viestipohjia tai luoda uusia viestejä. Voit valita kahdesta viestipohjaryhmästä: tekstiviestipohjista ja multimediaviestipohjista.

ASETUKSET

VALIKKO 5.8

Tekstiviesti (Valikko 5.8.1)

► Viestityypit:

Teksti, Ääni, Faksi, Kansallinen hakulaite, X. 400, Sähköposti, ERMES

Tavallisesti viestityypiksi on määritetty **Teksti**. Voit muuntaa tekstin toiseen muotoon. Lisätietoja tästä palvelusta saat palveluntarjoajalta.

- **Voimassaoloaika:** Tämän verkkopalvelun avulla voit määrittää, kuinka kauan tekstiviestejäsi säilytetään viestikeskuksessa.
- **Välitystiedot:** Jos asetukseksi on määritetty **Kyllä**, voit tarkistaa, onnistuiko viestisi lähettäminen.
- **Toistoveloitus:** Kun viesti on lähetetty, vastaanottaja voi vastata siihen alkuperäisen viestinlähettäjän kustannuksella. Tämä ominaisuus ei ole tuettu kaikilla operaattoreilla.

- **Viestikeskus:** Kun haluat lähettää tekstiviestit, tästä valikosta saat SMSkeskuksen osoitteen.

Multimediaviestit (Valikko 5.8.2)

- **Tärkeys:** Määritä valitsemasi viestin prioriteetti.
- **Voimassaoloaika:** Tämän verkkopalvelun avulla voit määrittää, kuinka kauan tekstiviestejäsi säilytetään viestikeskuksessa.
- **Välitystiedot:** Jos asetukseksi on määritetty **Kyllä** tässä valikossa, voit tarkistaa, onnistuiko viestisi lähettäminen.
- **Automaattinen:** Jos valitset **Päällä**, saat multimediaviestit automaattisesti. Jos valitset **Pois**, saat ilmoitusviestin saapuneiden kansioon ja voit tarkistaa ilmoituksen. Jos valitset vaihtoehdon **Kotiverkossa**, saat multimediaviestejä kotiverkon mukaan.
- **Verkkoasetukset:** Jos valitset multimediaviestipalvelimen, voit määrittää sen URLosoitteen.
- **Sallitut viestityypit**
 - Henkilökohtainen:** henkilökohtainen viesti.
 - Mainokset:** kaupallinen viesti.
 - Tiedot:** tarpeellinen tieto.

Puhepostikeskuksen numero (Valikko 5.8.3)

Voit vastaanottaa ääniviestejä, jos verkkopalveluntarjoajasi tukee tätä palvelua. Kun puheviesti saapuu, näytössä näkyy sen kuvake. Kysy lisätietoja palvelusta palveluntarjoajalta, jotta voit määrittää puhelimen asetukset sen mukaisesti.

Neuvontaviesti (Valikko 5.8.4)

► **Vastaanota**

Kyllä: Jos tämä asetus on valittuna, puhelin ottaa vastaan neuvontapalveluviestejä.

Ei: Jos tämä asetus on valittuna, puhelin ei ota vastaan neuvontapalveluviestejä.

► **Hälytys**

Kyllä: Puhelin piippaa, kun vastaanotat neuvontapalveluviestin numeron.

Ei: Puhelin ei piippaa, vaikka vastaanotat neuvontapalveluviestejä.

► **Kielet**

Valitse haluamasi kieli painamalla [Päälle/pois] -näppäintä.

Push-viestit (Valikko 5.8.5)

Valitse, saatko viestejä vai et.

KAMERA

VALIKKO 6.1

Tällä sovelluksella voit ottaa valokuvia.

Avaa seuraavat ponnahdusvalikon valinnat painamalla vasenta valintanäppäintä [Valinnat].

- ▶ **Kirkkaus:** voit säätää kuvan kirkkautta.
- ▶ **Koko:** voit määrittää kuvan koon.
- ▶ **Ajastin:** voit määrittää viiveen.
- ▶ **Laatu:** voit määrittää kuvan laadun.
- ▶ **Valkotasapaino:** Voit muuttaa asetuksia ympäristön mukaan.
- ▶ **Album:** voit katsella ottamiasi valokuvia.
- ▶ **Poistu:** Poistu kameratilasta.
- ▶ **Sävella ji:** voit ottaa sarjakuvauksen käyttöön.
- ▶ **Tehoste:** voit valita kuvaan lisättävän tehosteen.
- ▶ **kuvausvalo:** voit määrittää salaman toiminta-asetukset.
- ▶ **Zoomata:** voit määrittää zoomausasetuksen.

Huom.

- ▶ Kehyskuvat ovat käytössä vain, kun resoluutio on 128 x 160 pikseliä.

VIDEOKAMERA

VALIKKO 6.2

Tällä sovelluksella voit tallentaa videoleikkeitä.

Avaa seuraavat ponnahdusvalikon valinnat painamalla vasenta valintanäppäintä [Valinnat].

- ▶ **Kirkkaus:** voit säätää kuvan kirkkautta.
- ▶ **Koko:** voit määrittää kuvan koon.
- ▶ **Ajastin:** voit määrittää viiveen.
- ▶ **Laatu:** voit määrittää videoleikkeen kuvanlaadun.
- ▶ **Valkotasapaino:** Voit muuttaa asetuksia ympäristön mukaan.
- ▶ **Äänitys aika:** voit määrittää tallennuksen keston.
- ▶ **Album:** voit katsoa tallentamiasi videoita.
- ▶ **Poistu:** Poistu videokameratilasta.
- ▶ **Tehoste:** voit valita videoleikkeeseen lisättävän tehosteen.
- ▶ **Kuvausvalo:** voit määrittää salaman toiminta-asetukset.
- ▶ **Zoomata:** voit määrittää zoomausasetuksen.

MINUN KUVA

VALIKKO 6.3

Tarkastele ja lähetä kuvia sekä määritä kuva ikkunan taustakuvaksi.

OMAT VIDEOT

VALIKKO 6.4

Voit katsoa ja lähettää videoita.

MP3

VALIKKO 6.5

S5200-puhelimessa on sisäinen MP3-soitin. Voit kuunnella MP3-musiikkitiedostoja puhelimen muistista yhteensopivilla kuulokkeilla tai puhelimen omalla kaiuttimella.

Musiikkisoitin tukee seuraavia muotoja:

- ▶ **MPEG-1 Layer III:** näytteenottotaajuus enintään 48 KHz, bittinopeus 32 - 192 Kbps, stereo
- ▶ **MPEG-2 Layer III:** näytteenottotaajuus enintään 24 KHz, bittinopeus 32 - 160 Kbps, stereo
- ▶ **AAC:** ADIF- ja ADTS-muodot (näytteenottotaajuus enintään 48 KHz)

Huom.

- ▶ S5200 ei tue muuttuvia MP3- ja AAC-tiedostojen nopeuksia. Tiedostoja ei voi tämän vuoksi muuntaa VBR MP3 -muodosta AAC-tiedostoksi.

MP3-tiedostoja voidaan siirtää yhteensopivasta tietokoneesta puhelimen muistiin LG Contents Bank -ohjelmalla, joka on puhelimen mukana toimitetussa CD-levyssä.

Huom.

- ▶ Tietokoneessa pitää olla Windows 98 SE-, Windows ME-, Windows 2000- tai Windows XP-käyttöjärjestelmä.
- ▶ Puhelimeen voidaan ladata MP3-tiedostoja, ja puhelimella otettuja valokuvia voidaan ladata tietokoneeseen USB-kaapelilla. Tietokoneessa voidaan lisäksi käyttää puhelimen puhelinluettelo, tehtäväluettelo ja muistiota. Kysy puhelimen lisävarusteista valtuutetulta jälleenmyyjältä.
- ▶ Ennen kuin lataat MP3-tiedostoja Windows 2000 - käyttöjärjestelmässä, valitse seuraavat tietokoneen kansioasetukset: Web-näkymä → Käytä Windowsin perinteisiä kansioita.

MP3-soitin (Valikko 6.5.1)

1. Avaa MP3-valikko ja valitse MP3-soitin.
2. Avaa seuraavat valikot painamalla vasenta valintanäppäintä  [Asetukset]:
 - ▶ **Näytä soittoluettelo:** Soittolistaa voidaan tarkastella musiikin kuuntelun aikana.
 - ▶ **Alue toisto:** Kun valitset valikosta ON-vaihtoehdon, nykyisen kappaleen tietty osa toistuu jatkuvasti uudelleen.
 - ▶ **Aseta soittoääneksi:** Tässä valikossa voidaan soittoääneksi valita MP3-tiedosto. Soittoääni voidaan myös liittää profiiliin.

► Asetukset

- **Ekvalisaattori:** Tässä valikossa voidaan muuttaa musiikin kuuntelun ääniasetuksia. Puhelin tukee neljää esivalittua valikkoa. Nykyinen taajuuskorjaimen arvo näkyy, kun tämä valikko avataan.
- **Toistotila:** Tässä valikossa voidaan valita soittotilaksi.
- **Satunnaistoiston asetus:** Voit kuunnella MP3-kappaleita satunnaisessa järjestyksessä.
- **Tehoste:** Valittavia visuaalisia tehosteita ovat Valo, Heijastus ja Kitaristi. Tässä valikossa voit muuttaa päänäytön taustakuvan, joka on näkyvässä MP3-tiedostoa toistettaessa.

Soittoluettelo (Valikko 6.5.2)

Tässä valikossa voidaan tarkastella koko soittolistaa. Raitoja voidaan siirtää navigointinäppäimellä.

Huom.

- Musiikki on suojattu kansainvälisillä tekijänoikeussopimuksilla ja kansallisilla tekijänoikeuslaeilla. Musiikin kopioimiseen tai tallentamiseen tarvitaan ehkä lupa. Joissain maissa tekijänoikeuden suojaamien teosten kopiointi yksityiseen käyttöön on kielletty kansallisessa lainsäädännössä. Tarkista oikeutesi käyttää tällaisia teoksia maan lainsäädännöstä.

Asetukset (Valikko 6.5.3)

Tässä valikossa voi määrittää seuraavat asetukset: Ekvalisaattori, Toistotila, Satunnaistoiston asetus ja Tehoste..

ÄÄNIMUISTIO

VALIKKO 6.6

Puhemuistiotoiminnolla voit nauhoittaa 10 ääniviestiä. Kunkin muistion enimmäispituus 20 sekuntia.

ASETUKSET

VALIKKO 6.7

Kamera (Valikko 6.7.1)

- **Automaattinen tallennus:** jos valitset asetukseksi Päällä, kuvat tallennetaan automaattisesti eikä tallennusvalikko ole näkyvässä.
- **Poista kaikki kuvat:** Tässä valikossa voidaan poistaa kaikki valokuvat. Toiminto pyytää käyttäjää vahvistamaan valokuvien poistamisen.

Videokamera (Valikko 6.7.2)

- **Poista kaikki videot:** tässä valikossa voi toistaa ja poistaa videotiedostoja.

ASETUKSET

PÄIVÄYS JA AIKA

VALIKKO 7.1

Määritä kellonaikaan ja päivämäärään liittyvät asetukset.

Päiväy (Valikko 7.1.1)

- ▶ **asetä päiväys:** Määritä nykyinen päivämäärä.
- ▶ **päivämäärän muoto:** Määritä päivämäärän muodoksi PP/KK/VVVV, KK/PP/VVVV tai VVVV/KK/PP (P: päivä, K: kuukausi, V: vuosi).

Aika (Valikko 7.1.2)

- ▶ **Asetä aika:** Määritä nykyinen kellonaika.
- ▶ **Ajan muoto:** Määritä kellonajan muodoksi 24 tuntia tai 12 tuntia.

PUHELIMEN ASETUKSET

VALIKKO 7.2

Määritä puhelimen asetukset.

Näytä asetukset/Näytön asetukset

(Valikko 7.2.1)

- ▶ **Taustakuva:** Määritä valmiustilan taustakuvat.

Oletus

Voit valita taustakuvan tai animaation painamalla



tai

Omat kansio

Voit valita kuvan tai animaation taustakuvaksi.

- ▶ **valmiustila teksti:** Jos valitset Päällä, voit muokata valmiustilassa näkyvää tekstiä.
- ▶ **taustavalon aika:** Määritä sisäisen näytön valaistumisen kesto.
- ▶ **Verkkonimi:** Jos asetukset on Päällä, verkkonimi (palveluntarjoajan nimi) ilmestyy omaan näyttöön.

Teemojen asetukset (Valikko 7.2.2)

Tämän toiminnon avulla voit valita jonkin esiasetetuista teemoista.

Kielet (Valikko 7.2.3)

Valitse näyttötekstien kieli. Tämä asetukset vaikuttaa myös Kielen syöttö-tilaan.

PUHELUASETUKSET

VALIKKO 7.3



Määritä valikko puhelun mukaan painamalla [Valinnat] -näppäintä Setting-valikossa.



Soitonsiirrot (Valikko 7.3.1)

Soitonsiirtotoiminnolla voit siirtää tulevat äänipuhelut, faksipuhelut ja datapuhelut toiseen numeroon. Saat lisätietoja palveluntarjoajalta.

Vastaustila (Valikko 7.3.2)

- ▶ **Kansi auki:** Valitessasi tämän vaihtoehdon voit vastaanottaa saapuvan puhelun avaamalla läpän.
- ▶ **Jokin näppäin:** Jos valitset tämän valikon, voit vastata puheluihin painamalla mitä tahansa näppäintä (paitsi  [Lopeta] -näppäintä).
- ▶ **vain vastaus näppäin:** Jos valitset tämän valikon, voit vastata puheluihin vain painamalla  [Lähetä] -näppäintä.

Oma numero lähetetään (Valikko 7.3.3) (riippuu verkosta ja tilauksesta)

- ▶ **Aseta verkon mukaan:** Jos valitset tämän asetuksen, puhelinnumeron lähettäminen kahden linjan palvelusta (linja 1/2).
- ▶ **Päällä:** Kun lähetät puhelinnumerosi, se näkyy vastaanottajan puhelimessa.
- ▶ **Pois:** Puhelinnumeroa ei näytetä.

Puhelu odottaa (Valikko 7.3.4) (riippuu verkosta)

- ▶ **Aktivoi:** Jos valitset **Aktivoi**, voit hyväksyä tulevan puhelun.
- ▶ **Pois:** Jos valitset **Pois**, et tunnista tulevaa puhelua.

- ▶ **Näytä tila:** Näyttää tulevan puhelun tilan.

Minuuttiaani (Valikko 7.3.5)

Jos valitset **Päällä**, voit tarkistaa puhelun pituuden kerran minuutissa kuuluvan äänimerkin avulla.

Autom. uudelleensoitto (Valikko 7.3.6)

- ▶ **Päällä:** Kun aktivoit tämän toiminnon, puhelin valitsee numeron uudelleen automaattisesti, jos siihen ei saada yhteyttä ensimmäisellä kerralla.
- ▶ **Pois:** Puhelin ei valitse numeroa uudelleen, jos numeroon ei saada yhteyttä.

SUOJA-ASETUKSET

VALIKKO 7.4

PIN-koodipyyntö (Valikko 7.4.1)

Tässä valikossa voit asettaa puhelimen pyytämään SIM-kortin PINkoodia, kun puhelimesta on katkaistu virta. Jos toiminto on aktivoitu, puhelin pyytää kirjoittamaan PIN-koodin.

1. Valitse PIN-koodikysely suojausasetuksista ja paina  [Valinnat] -näppäintä.
2. Valitse **Aktivoi/Passivoi**.
3. Jos haluat muuttaa asetusta, kytke puhelimeen virta ja kirjoita PIN-koodi.

4. Jos kirjoitat PIN-koodin väärin kolme kertaa, puhelin lukkiutuu. Jos PIN lukitaan, kirjoita PUK-koodi.
5. Voit kirjoittaa PUK-koodin korkeintaan 10 kertaa. Jos kirjoitat PUK-koodin väärin yli 10 kertaa, et voi avata puhelimen lukitusta itse. Ota tällöin yhteyttä palveluntarjoajaan.

Puhelin lukko (Valikko 7.4.2)

Estä puhelimen väärinkäytökset käyttämällä turvakoodia. Jos olet valinnut turvallisuuskoodin asetukseksi Päälle, puhelin pyytää turvallisuuskoodia aina, kun kytket puhelimeen virran. Jos määrität turvallisuuskoodin asetukseksi Automaattinen, puhelin pyytää turvallisuuskoodia vain, kun vaihdat SIMkorttia.

Automaattinen näppäinlukon aikakatkaaisu (Valikko 7.4.3)

Tässä valikossa voi asettaa automaattisen näppäinlukon aikakatkaisuuden.

Puhelunesto (Valikko 7.4.4)

Puhelunestopalvelu estää puhelinta vastaanottamasta tietyn kategorian puheluita. Lisäksi se estää soittamasta määritettyihin numeroihin. Tätä toimintoa varten tarvitaan puheluneston salasana.

Pysyvä numero (Valikko 7.4.4) (Määräytyy SIM-kortin mukaan)

On mahdollista rajoittaa puheluja tiettyihin numeroihin.

Numeroiden käsittelyyn vaaditaan PIN2-koodi.

Muuta tunnus (Valikko 7.4.5)

PIN on lyhenne sanoista Personal Identification Number. Se estää puhelimen luvattoman käytön.

Voit muuttaa seuraavia käyttökoodeja: **PIN2- koodi** ja **Suojakoodi**.

VERKKOASETUKSET

VALIKKO 7.5

Valitse verkko, joka rekisteröidään joko automaattisesti tai käsin. Tavallisesti verkonvalinta-asetuksena on **Automaattinen**.

Verkon valinta (Valikko 7.5.1)

- **Automaattinen:** Automatic-tilassa puhelin etsii automaattisesti verkon ja valitsee sen puolestasi. Kun valittuna on Automatic, se säilyy puhelimen asetuksena riippumatta siitä, katkaistaanko puhelimesta virta.
- **Manuaalinen:** Puhelin etsii käytettävissä olevien verkkojen luettelon ja näyttää sen. Voit valita luettelosta haluamasi verkon, jos sillä on seurantasopimus oman puhelinoperaattorisi kanssa. Voit valita toisen verkon, jos ensimmäisen verkon käyttö ei onnistu.

- ▶ **Ensisijainen:** Määritä haluamasi verkot. Puhelin yrittää rekisteröityä luettelossa mainittuihin verkkoihin järjestyksessä. Luettelon verkot voi valita puhelimesta olevasta tunnettujen verkkojen luettelosta.

Kaistan valinta (Valikko 7.5.2)

Verkoksi voidaan valita GSM 900/1800 tai GSM1900.

GPRS-ASETUKSET

VALIKKO 7.6

Voit asentaa GPRS asetukset mikäli operaattorisi tukee palvelua.

PALAUTA ASETUKSET

VALIKKO 7.7

Palauta kaikki valmistajan oletusasetukset. Tämän toiminnon käyttämiseen vaaditaan turvakoodi.

MUISTIN TILA

VALIKKO 7.8

Sisäinen muisti (Valikko 7.8.1)

- ▶ tämä valinta ilmaisee matkapuhelimen sisäisen muistin tilan.

Multimedia muisti (Valikko 7.8.2)

- ▶ tämä valinta ilmaisee matkapuhelimen multimediamuistin tilan.

Tällä puhelimella voi käyttää erilaisia WAP-palveluja (Wireless Application Protocol), kuten pankki-, uutis-, sää- ja aikataulupalveluja. Nämä palvelut on suunniteltu erityisesti matkapuhelimiin. Niitä ylläpitävät WAP-palveluntarjoajat. Tarkista WAP-palvelujen saatavuus ja hinnoittelu siltä verkkooperaattorilta tai palveluntarjoajalta, jonka palvelua haluat käyttää. Palveluntarjoajat antavat myös neuvoja palvelujen käyttämisestä.

Kun yhteys on muodostettu, näyttöön avautuu kotisivu. Sivun sisältö vaihtelee palveluntarjoajan mukaan. Voit avata Websivun kirjoittamalla sen URL-osoitteen. Lopeta selaimen käyttö milloin tahansa painamalla () näppäintä. Puhelin palaa valmiustilaan.

Huom.

- ▶ WAP-selainvalikossa on versiokohtaisia eroja.

INTERNET

VALIKKO 8.1

Koti (Valikko 8.1.1)

Muodosta yhteys kotisivuun. Kotisivuna voi olla aktivoitussa profiilissa määritetty sivu. Jos et ole määrittänyt sivua, palveluntarjoaja määrittää sen.

Kirjanmerkit (Menu 8.1.2)

Tähän valikkoon voi tallentaa suosikkisivustojen URL-osoitteet. Puhelimeen on esiasetettu useita kirjanmerkkejä. Esiasetettuja kirjanmerkkejä ei voi poistaa.

Siirry URL-osoitteeseen (Valikko 8.1.3)

Voit muodostaa suoran yhteyden haluamaasi sivustoon. Kirjoita Internet-osoite (URL) ja paina OK-näppäintä.

Settings (Valikko 8.1.4)

Huom.

- ▶ Jos SIM-kortti tukee SAT (SIM Application Toolkit) -palveluja, valikon nimeksi tulee SIM-korttiin tallennetun operaattorikohtaisen palvelun nimi. Jos SIM-kortti ei tue SAT-palveluja, valikon nimeksi tulee Profiilit.
- ▶ **Profiilit:** Profiililla tarkoitetaan verkkotietoja, joiden avulla puhelin luo yhteyden Internetiin.
- ▶ **kätkö:** Määrittää välimuistin käytön yhteyden muodostamisessa.
- ▶ **Cookie:** Näyttää, ovatko evästeet käytössä vai ei.
- ▶ **Clear cache:** Poistaa kaikki välimuistiin tallennetut tiedot.
- ▶ **tyhjennä cookie:** Poistaa kaikki tallennetut evästeet.
- ▶ **Suojaus:** Käytettävissä olevien sertifikaattien luettelo.

SIM-PALVELU

VALIKKO 8.2

(SIM KORTISTA RIIPPUVAINEN PALVELU)

Käyttämäsi palveluntarjoaja saattaa tarjota SIM-kortin mukana erityisiä sovelluksia, kuten maksupalveluita ja pörssikursseja. Jos tilaat jonkin näistä palveluista, palvelun nimi tulee näkyviin päävalikon loppuun. SIM-palvelut-valikon ansiosta voit laajentaa puhelimesi ominaisuuksia tulevaisuudessakin, sillä se tukee myös uusia palveluntarjoajien kehittämiä palveluita. Lisätietoja saat palveluntarjoajalta.

PELIT JA SOVELLUKSET

VALIKKO 9.1

Pelit ja sovellukset (Valikko 9.1.1)

Tässä valikossa voidaan hallita puhelimeen asennettuja Javasovelluksia. Sovellusta voidaan pelata tai poistaa tai sille voidaan asettaa yhteysvalinnat.

Huom.

- Esiasennettua kansiota tai siihen asennettua peliä ei voi poistaa tai nimetä uudelleen.

Java™ on Sun Microsystemsin kehittämä tekniikka. Valikon käyttäminen samalla tavalla kuin Netscapen tai MS Internet Explorerin kaltaisella vakioselaimella ladataan Java Applet, Java MIDlet voidaan ladata WAP-puhelimella.

Palveluntarjoajasta riippuen kaikki Javapohjaiset ohjelmat, esimerkiksi Java-pelit, voidaan ladata puhelimeen ja käyttää siinä. Ladatut Java-ohjelmat ovat Omat pelit ja muut -valikossa, jossa niitä voidaan valita, suorittaa tai poistaa. Puhelimeen tallennetut Javaohjelmatiedostot ovat .JAD- ja .JAR-muodossa.

Huom.

- JAR-tiedosto on Java-ohjelman pakattu muoto. JAD-tiedosto on kuvaustiedosto, jossa on kaikki tiedot. JAD-tiedostosta voit lukea kaikki tärkeät tiedostokuvaukset ennen pelin lataamista verkosta.

- Kaikki Java-ohjelmat eivät sovi kaikkiin puhelimiin, vaikka ne olisikin kirjoitettu vakiokielellä (J2ME), koska niissä käytetään erityiskirjastoja (API). Ohjelmisto saattaa lukkiutua tai sammua, jos puhelimeen ladataan muita kuin puhelinmallille tarkoitettu Java-sovelluksia. Tällöin puhelin on käynnistettävä uudelleen. Nämä ongelmat aiheutuvat yhteensopimattomista ohjelmistoista eivätkä tuoteviasta.

Varoitus!

- Ainoastaan J2ME (Java 2 Micro Edition) - pohjaiset ohjelmat toimivat puhelinympäristössä. J2SE (Java 2 Standard Edition) -pohjaiset ohjelmat toimivat vain tietokoneympäristössä.

Profiilit (Valikko 9.1.2)

Tämä valikko sisältää samat asetukset kuin internet valikko. Ladataksesi uusi sovelluksia, tarvitset WAP yhteyden.

KUVAT

VALIKKO 9.2

Valitsemalla [Valinnat]-vaihtoehdon vasemmalla valintanäppäimellä  saat käyttöön seuraavat vaihtoehdot.

- **Aseta taustakuvaksi:** valitsemasi kuva asetetaan taustakuvaksi.
- **Kirjoita multimediaviesti:** lataamasi kuva voidaan lähettää multimediaviestinä.
- **Send via Bluetooth:** kuvan voi lähettää Bluetooth-yhteyden kautta.

ÄÄNET

VALIKKO 9.3

Valitsemalla [Valinnat]-vaihtoehdon vasemmalla valintanäppäimellä  saat käyttöön seuraavat vaihtoehdot.

- ▶ **Aseta soittoääneksi:** valitsemasi ääni asetetaan puhelimen soittoääneksi.
- ▶ **Kirjoita viesti:** äänitiedosto voidaan lähettää tekstiviestinä tai multimediamiaviestinä.
- ▶ **Send via Bluetooth:** musiikkia voi lähettää Bluetooth-yhteyden kautta.

ARKISTOINTI MUISTI

VALIKKO 9.4

Tämä kansio toimii kuten tiedostojen tallentaminen. Kansio sisältää kaikki UMS-toiminnon tai Bluetooth-yhteyden kautta siirretyt kuva- ja äänitiedosto sekä yleistiedostot, joita puhelin ei tue.

Voit tarkastella tai toistaa (tuettuja) tiedostoja painamalla [Asetus]-valintanäppäintä sekä poistaa tai lähettää tiedostoja Bluetooth-yhteyden kautta.

USB-yhteys

S5200-puhelimessa voi siirtää tiedostoja ja sisältöä tai käyttää sisäistä modeemia kytkemällä laitteen tietokoneeseen USB-kaapelilla. Tämä toiminto esitellään tarkemmin seuraavassa kappaleessa.

USB Media Storage (UMS)

UMS-toiminnon avulla voit käsitellä multimediatiedostoja puhelimen sisäisessä muistissa (64 Mt) aivan kuin käytössäsi olisi USB-muistiavain. Tämän toiminnon käyttäminen ei edellytä uusien ohjelmistojen asentamista.

Voit esikatsella JPG- (enintään 460 kt) ja GIF-kuvia (enintään 100 kt) ja kuunnella MMS-viesteihin liitettyjä ääniä.

Huom.

- ▶ UMS-toimintoa käytettäessä viestien tai puheluiden vastaanottaminen ei ole mahdollista.
1. Kytke USB-kaapeli puhelimeen ja tietokoneeseen puhelimen ollessa valmiustilassa. Tietokone tunnistaa lisälaitteen muutamassa sekunnissa.
 2. Puhelimen päänäytössä näkyy teksti USB.
 3. Tietokone nimeää puhelimen siirrettäväksi levyksi Oma tietokone -kansiossa. Puhelimelle osoitetaan järjestelmälevytunnus, esimerkiksi E:\. Tämän jälkeen voit ladata tai hakea tiedostoja puhelimesta, kuten tavallisesta Windows-kansiosta.
 4. Kaksoisnapsauta siirrettävän levyn kuvaketta ja avaa Omat mediatiedostot -kansio. Näkyviin tulee neljä uutta kansiota:
 - **Musiikki:** Tähän kansioon voit kopioida musiikkitiedostoja. Tuetut tiedostomuodot ovat MP3, AAC, AAC+, AAC++, WMA, MP4 (audio) ja WAV. Kansion tiedostoja voi toistaa puhelimen MP3-soittimella.

- **Valokuvat:** Tässä kansiossa voi säilyttää puhelimen digitaalikameralla otettuja kuvia. Voit siirtää kuvat puhelimesta tietokoneeseen kopioimalla ja liittämällä ne tavalliseen tapaan.

Huom.

- ▶ Vaikka uudet kuvat voi ladata tietokoneesta puhelimeen, puhelin ei luetteloit niitä Omat kuvat -valikkoon. Tämän vuoksi suosittelemme, ettei tähän kansioon ladata mitään. Jos haluat ladata puhelimeen uusia taustakuvia, voit käyttää siihen tarkoitettua ohjelmaa, joka toimitetaan CD-Rom-levyllä.

- **Tallentaminen:** Tämä kansio toimii kuten tiedostojen tallentaminen. Tähän kansioon voit ladata esimerkiksi kuva- tai äänitiedostoja tai tiedostoja, joita puhelin ei tue (esimerkiksi Wordtai Excel-tiedostot), jotta voit kuljettaa niitä mukana ja ladata ne myöhemmin toiseen tietokoneeseen. Tallennetut tiedostot näkyvät puhelimen kansiossa (Valikko - Ladatut - Tiedostojen tallentaminen).

- **Videot:** Tähän kansioon voit ladata tietokoneeseen puhelimen digitaalikameralla tallennettuja videoita ja puhelimeen uusia videoita. Kansio tukee 3GP-tiedostomuotoa. Voit tarkastella tiedostoja puhelimen kansiossa (Valikko - Multimediatiedostot - Omat videot).

Huom.

- ▶ Voit ladata kaikenkokoisia tiedostoja, kunnes muisti on täynnä.
- ▶ Voit luoda neljään oletuskansioon enintään 10 alikansiota.

- ▶ Älä muuta kansion oletusnimeä, sillä nimenmuutoksen jälkeen kansio ei toimi asianmukaisesti.

5. Kun tiedostonsiirto on valmis, poista USB-lisälaite käytöstä Windows-käyttöjärjestelmässä ja irrota kaapeli puhelimesta.

Varoitus!

- ▶ Älä irrota puhelinta, kun tiedostonsiirto on kesken. Se saattaa vahingoittaa muistia. Irrota lisälaite aina Windows-asetusvalikossa, ennen kuin irrotat kaapelin.

Tietokoneohjelmat ja Internet

Voit hallita puhelinluettelon yhteystietoja, ladata uutta sisältöä, kuten taustakuvia ja soittoääniä tai käyttää sisäänrakennettua modeemia kytkemällä puhelimen tietokoneeseen.

1. Asenna CD-ROM-levyllä toimitetut ohjelmat.
2. Avaa puhelimen valikosta Työkalut - Modeemi ja aktivoi toiminto vahvistamalla valinta.
3. Kytke puhelin tietokoneeseen USB-kaapelilla ja käynnistä haluamasi ohjelma.

Huom.

- ▶ Kytke USB-kaapeli seuraavasti: Kytke ensin puhelimeen virta, odota sitten muutama minuutti, kunnes näyttö siirtyy lepotilaan, ja kytke sitten USB-kaapeli.
4. Kun lopetat modeemin käytön, on suositeltavaa poistaa se käytöstä valikossa Työkalut - Modeemi.

LISÄVARUSTEET

Tähän matkapuhelimeen on saatavana useita erilaisia lisävarusteita. Voit valita ne omien viestintätarpeidesi mukaan.

Vakioakku



Korvakuuloke

Mahdollistaa handsfree-käytön. Sisältää korvakuulokkeen ja mikrofonin.



Matkasovitin

Tällä laturilla puhelimen akku voidaan ladata missä tahansa.



USB-kaapeli/CD

Voit liittää matkapuhelimen tietokoneeseen tiedonsiirtoa varten.



Huom.

- ▶ Käytä aina aitoja LG-lisävarusteita.
- ▶ Muiden lisävarusteiden käyttäminen saattaa mitätöidä takuun.
- ▶ Lisävarusteet saattavat vaihdella myyntialueen ukaan. Kysy lisätietoja paikallisesta huoltoyrityksestä tai edustajalta.

TEKNISET TIEDOT

YLEISTÄ

Tuotteen nimi : S5200

Järjestelmä : GSM 900 / DCS 1800 / PCS 1900

KÄYTTÖYMPÄRISTÖN LÄMPÖTILA

Korkein : +55°C (latausta puretaan)

+45°C (lataus käynnissä)

Alhaisin : -10°C

Declaration of Conformity

Suppliers Details

Name

LG Electronics Inc

Address

LG Twin Tower
20, Yeouido-dong, Yeongdeungpo-gu Seoul, Korea 150-721

Product Details

Product Name

GSM 900 / DCS 1800 / PCS 1900 Tri Band Terminal Equipment

Model Name

S5200

Trade Name

LG

CE 0168

Applicable Standards Details

R&TTE Directive 1999/5/EC

EN 301 489-01 / EN 301 489-07 : 2002 / EN 301 489-17 V1.2.1
EN 300 328 V1.4.1
EN 60950 : 2001
EN 50360/EN 50361 : 2001
3GPP TS 51.010-1,
EN 301 511 V9.0.2

Supplementary Information

The conformity to above standards is verified by BABT.

Declaration

I hereby declare under our sole responsibility that the product mentioned above to which this declaration relates complies with the above mentioned standards and Directives

Name

Issued Date

Jin Seog, Kim / Director

8.Sep. 2005

LG Electronics Inc. Amsterdam Office
Veluwezoom 15, 1327 AE Almere, The Netherlands
Tel : +31 - 36- 547 - 8940, e-mail : seokim @ lge.com

Signature of representative

