



U880

Betjeningsvejledning
DANSK



CE 0889



Sådan smider du dit gamle apparat ud



1. Når der er et tegn med et kryds over en skraldespand, betyder det, at produktet er omfattet af EU-direktiv 2002/96/EC.
2. Alle elektriske og elektroniske produkter skal smides ud et andet sted end gennem den kommunale affaldsordning ved hjælp af specielle indsamlingsfaciliteter, der er organiseret af staten eller de lokale myndigheder.
3. Korrekt bortskaffelse af dit gamle apparat er med til at forhindre mulige skadevirkninger på miljøet og menneskelig sundhed.
4. Mere detaljerede oplysninger om bortskaffelse af dit gamle apparat kan fås ved at kontakte dit lokale kommunekontor, renovationsselskab eller den butik, hvor du købte produktet.

BEGRÆNSET GARANTI

LG Electronics garanterer over for den oprindelige køber (slutbruger), at mobiltelefonen og vedlagte tilbehør ikke er behæftet med materiale- eller produktionsfejl i henhold til følgende betingelser:

1. GARANTIEN DÆKKER:

- (1)** Den begrænsede garanti for mobiltelefonen gælder i 12 (tolv) måneder fra købsdato (med undtagelse af batteriet, hvor garantiperioden er 6 måneder).
- (2)** Den begrænsede garanti gælder kun køberen (slutbrugeren) og kan ikke overdrages til en efterfølgende køber/slutbruger.
- (3)** I garantiperioden reparerer eller erstatter LG eller en autoriseret serviceagent alle fejlbehæftede produkter eller dele heraf efter eget skøn.
- (4)** Denne begrænsede garanti gælder den kunde/slutbruger, som har købt produktet hos en autoriseret forhandler i Dansk.
- (5)** Køberen (slutbrugeren) skal beholde den oprindelige købsfaktura/kvittering for at kunne gøre brug af denne begrænsede garanti.

2. GARANTIEN DÆKKER IKKE:

- (1)** Fejl eller skader forårsaget af forkert brug af produktet.
- (2)** Fejl eller skader forårsaget af unormal brug, unormale forhold, forkert opbevaring, udsættelse for fugt eller væde, uautoriserede ændringer, uautoriseret reparation, misligholdelse, misbrug, uheld, ændring, fejlagtig installering, sprungne sikringer, spild af mad eller væske, naturkræfter og forsendelsesskader.
- (3)** Brud eller skade på antenner, med mindre det direkte skyldes materiale- eller produktionsfejl.

- (4)** Omkostninger i forbindelse med levering eller transport af produktet til forhandleren eller det autoriserede servicecenter skal afholdes af køberen (slutbrugeren).
- (5)** Produkter, som forhandleren eller det autoriserede servicecenter modtager til reparation, efter at produktgarantien er udløbet.
- (6)** Produkter, hvor serienummeret er blevet fjernet eller udvisket.
- (7)** DENNE BEGRÆNSEDE GARANTI ERSTATTER ALLE ANDRE GARANTIER UDTRYKKELIGE ELLER UNDERFORSTÅEDE MED HENSYN TIL OMSÆTTELIGHED ELLER EGNETHED TIL SPECIEL BRUG. VIRKSOMHEDEN PÅTAGER SIG IKKE ANSVARET FOR FØLGESKADER, INDIREKTE, TILFÆLDIGE OG SPECIELLE TAB ELLER SKADER FORÅRSAGET AF ELLER PÅ GRUND AF FEJLAGTIG FUNKTION PÅ PRODUKTET ELLER OPSTÅET VED BRUG ELLER MANGLENDE EVNE TIL AT BRUGE PRODUKTET.
- (8)** Beskadigelse forårsaget af brug af tilbehør, der ikke er godkendt af LG.
- (9)** Skrammer eller skader opstået ved normal brug.
- (10)** Produkter, der er anvendt uden for offentliggjorte maks. rækkevidde.
- (11)** Forbrugsgoder såsom sikringer.
- (12)** Produkter, der har været udsat for uautoriseret fjernelse eller deaktivering af netværksoperatørens låsefunktion

Velkommen til din LG U880 mobiltelefon

Betjeningsvejledninger kan være overvældende, ikke?
Men bare rolig, vi har udarbejdet den her
så ligetil som muligt.



Vejledningen har to formål.

For det første forklarer den, hvordan du bruger din nye LG U880, så det hurtigt bliver let for dig at finde rundt i mobiltelefonens funktioner.

For det andet præsenterer den en lang række tjenester, så du kan få det bedste ud af dem.

Hvis du bare vil tænde for mobiltelefonen og gå i gang, er det også fint.

Indhold

Nødopkaldstjenester og sikkerhedsforanstaltninger	10	Sikkerhedskode (4-8 cifre).....	27
Kom godt i gang	14	Spærringsadgangskode	27
Sådan bruger du batteri, oplader og USIM-kort.....	14	Sådan foretager eller besvarer du opkald.....	27
Sådan installeres batteriet.....	14	Sådan foretager og modtager du et videoopkald	27
Sådan fjernes batteriet	15	Sådan foretager du et tale-/videoopkald	28
Sådan oplades batteriet	16	Sådan foretager du et tale-/videoopkald fra	
Sådan frakobles opladeren	16	Kontaktpersoner	29
Batterioplysninger og -vedligeholdelse	17	Sådan foretager du internationale opkald	29
Hukommelsesoplysninger og handtering.....	18	Sådan justerer du lydstyrken.....	29
Sådan installeres USIM-kortet	19	Sådan besvarer du et opkald	29
LG U880 – Grundlæggende funktioner	20	Signalstyrke	30
Lær funktionerne at kende	20	Indtastning af tekst.....	30
Mobiltelefonens startskærm	22	Sådan ændrer du, hvordan du indtaster tekst	30
Display-information.....	23	Sådan bruges T9-funktionen.....	30
Mobiltelefonens taster og navigation.....	24	Sådan bruger du ABC-funktionen.....	31
Tasternes funktion, når mobiltelefonen		Sådan bruger du 123-funktionen	
ikke er i brug	25	(Nummer-funktionen).....	31
Generelle funktioner.....	26	Sådan bruger du symbol-funktionen.....	31
Sådan tænder du for mobiltelefonen.....	26	Tegnoversigt.....	33
Sådan slukker du for mobiltelefonen	26	Menu-træ.....	34
Adgangskoder	26	Display	40
PIN-kode (4-8 cifre)	26	Skærm tema	40
PIN2-kode (4-8 cifre)	26	Hjemmeskærm	40
PUK-kode (4-8 cifre).....	26	Udgående opkald	40
PUK2-kode (4-8 cifre).....	27	Tænd	40
		Sluk.....	40
		Tema for ydre skærm	40

Hjemmeskærm	40	Hukommelsesstatus	51
Udgående opkald	40	Fælles hukommelse	52
Menustil	40	Tildelt hukommelse	52
Skrifttype	41	SIM-hukommelse	52
Baggrundsllys	41	Ekstern hukommelse	52
Telefonskema	42	Formater ekstern hukommelse	52
Velkomsthilsen	42	Telefoninfo	52
		Gendan indstillinger	52
Profiler	44		
Indstillinger	48	Browser	54
Dato & Tid	48	Planet 3	54
Tid.....	48	Bogmærker	55
Dato	48	Tilslut	55
Autoopdat. dato/tid	48	Send meddelelse.....	55
Sommertid	49	Tilføj ny	55
		Ændre	55
Netværk	49	Marker/afmarker.....	55
Vælg netværk	49	Slet	55
Placerings tilstand	49	Gemt side	55
Foretrukne	49	Gå til URL	56
Access-punkter	49		
		Sikkerhedscertifikater	56
Sikkerhed	50	Indstillinger	56
PIN-kodeanmodning	50	Profiler	56
Telefonlås	50	Tegnvisning	56
Ændre koder.....	51	Scrolling.....	56
		Vis billede	56
Sprog	51	Cache	57

Indhold

Cookies	57	Mine billeder	72
Ryd cache	57	Mine videoer	73
Fjern cookie.....	57	Mine lyde	76
Meddelelser	60	Applikationer	77
Skriv meddelelse	60	Mine bluetooth-filer	77
SMS.....	60	Mit hukommelseskort	77
MMS	60	Afspilningslister	77
E-mail	63	Multimedie	80
Indbakke	64	Videokamera	80
Mail-boks	65	Kamera	81
Kladder	66	Diktafon	82
Udbakke	66	Kontakter	84
Sent	66	Tilføj ny	84
Skabeloner	67	Søg	84
Smiley	67	Lynopkald	85
Indstillinger	67	Opkaldsgrupper	85
SMS.....	67	Tjenesteopkaldsnr.	85
MMS	68	Eget nummer	85
E-mail	69	Indstillinger	85
Video mail-center	69	Vis data.....	85
Talemeddelelse	69	Vis billede/figur	85
ExpressLink.....	70	Kopier alle.....	85
Serviceinfo	70	Flyt alle	86
Mine ting	72	Ryd telefonbog	86
		Applikationer	88

Mine applikationer	88	Ring netværk op	104
Download applikationer	88	Lommeregner	104
Indstillinger	88	Verdenstid	105
		Omregner	105
Kalender	92	Valuta.....	105
Kalender	92	Overflade	105
Opgaver	95	Længde	106
Memo	96	Vægt.....	106
Gemte memos	96	Temperatur	106
Tilføj Memo.....	96	Volumen	107
Memo Lås/Lås op.....	96	Hastighed	107
Rediger notat.....	96		
Slet memo	96	Opkald	110
		Videotelefoni	110
Privat memo	97	Mit billede, størrelse	110
Vælg dag f. nedt	97	Billedplacering	110
Nedtælling til dag	97	Gem mit billede	110
Indstillinger	98	Spejl	110
Kalender	98	Erstatningsbillede	110
Hukommelsesinfo.....	98		
Ryd alt	98	Opkaldsliste	110
		Tapte opkald	111
Værktøj	100	Modtagne opkald	111
Hurtig menu	100	Kaldte numre	111
Alarm	101	Alle opkald	111
Forbindelse	102		
Bluetooth.....	102	Opkaldsvarighed	111
Synkroniser med server.....	103	Seneste opkald.....	111

Indhold

Modtagne opkald	111
Kaldte numre	112
Alle opkald.....	112
Viderestil opkald	112
Taleopkald	112
Videotelefoni.....	112
Deaktiver alle	113
Opkaldsblokering	113
Taleopkald	113
Videotelefoni.....	113
Deaktiver alle opkald.....	114
Fast nummer	114
Opkald venter	114
Indstillinger	114
Afvis opkald.....	114
Send mit nummer.....	115
Autogenopkald	115
Svartilstand.....	115
Minuttone	115
BT svartilstand	115
Fejlfinding.....	118
Tilbehør.....	120
Ordlister	122
Indhold.....	126



Vejledning til sikker og effektiv brug

Læs den lette vejledning. Det kan være farligt eller ulovligt at overtræde reglerne.
Du kan finde yderligere oplysninger i vejledningen.

Nødopkaldstjenester og sikkerhedsforanstaltninger

- Batteriet må ikke komme i direkte kontakt med stikkontakter eller bilens lighterstik.
- Batteriet må ikke perforeres med skarpe genstande.
- Mobiltelefonen må ikke tabes eller udsættes for fysiske stød.
- Når batteriets levetid er udløbet, skal det afhændes i overensstemmelse med miljøforskrifterne. Batteriet må ikke smides ud sammen med husholdningsaffaldet.
- Batteriet må ikke blive vådt.
- Batteriet må ikke skilles ad eller ændres.
- Hold op med at bruge batteriet, hvis der opstår unormal varme, luft, misfarvning, deformiteter, eller hvis andre unormale forhold spiller ind under brug, opladning eller opbevaring.
- Beskadigede eller deformede batterier må ikke anvendes. Hvis batteriet mod al forventning er utæt, skal du omhyggeligt sørge for, at utætheden fra batteriet ikke kommer i kontakt med hud eller øjne.
- Hvis der alligevel opstår kontakt med øjne eller hud, skal du skylle grundigt med rent vand og søge lægehjælp.
- Øredelen kan blive varm ved normal brug. Selve mobiltelefonen kan blive varm, når batteriet oplades.
- Brug en fugtig eller antistatisk klud til at rengøre mobiltelefonen. En tør eller elektrostatisk ladet klud må ikke anvendes. Kemiske eller rengøringsmidler med slibemidler må ikke anvendes, da de kan beskadige mobiltelefonen.
- Behold papemballagen, som mobiltelefonen leveres i. Den skal bruges, hvis mobiltelefonen skal sendes ind til eftersyn. Emballagen kan genbruges, når der ikke længere er brug for den.
- Husk at tage en sikkerhedskopi af alle vigtige oplysninger på din mobiltelefon.

Flysikkerhed

I overensstemmelse med reglerne fra Statens Luftfartsvæsen, skal du slukke for din mobiltelefon om bord på fly. Signalet fra mobiltelefonen kan forstyrre flyets elektroniske udstyr. Følg altid anvisningerne fra flypersonalet.

Hospitalssikkerhed

Sluk for mobiltelefonen, når du befinder dig i områder, hvor mobiltelefoner ikke er tilladt. Følg anvisningerne for det pågældende hospital angående brug af mobiltelefoner på deres område.

Almen sikkerhed

- Overhold skilte med "Sluk for tovejs-radio", som findes fx ved benzintanke, kemikalier eller sprængstof, og sluk for mobiltelefonen.
- Lad ikke børn lege med mobiltelefonen, oplader eller batterier.
- Mobiltelefonen må ikke anvendes i sprængningsområder.
- Betjeningen af visse former for elektronisk lægeudstyr, fx høreapparater og pacemakere, kan påvirkes, hvis mobiltelefonen bruges i nærheden af dem. Ret dig efter advarselsskilte og producentens anbefalinger.

Trafiksikkerhed

- Du SKAL altid udvise sikker kontrol over dit køretøj. Al opmærksomhed skal være rettet mod din kørsel.
- Overhold alle regler angående brug af mobiltelefoner under kørslen.
- Kør ind til siden og parker, når dette er sikkert, før du ringer op eller besvarer mobiltelefonen. Ifølge dansk lovgivning må håndholdte mobiltelefoner ikke anvendes, mens du kører.
- Du MÅ IKKE stoppe i nødsporet på motorvejen for at modtage eller foretage opkald, medmindre der er tale om et nødstilfælde.
- Sluk for mobiltelefonen ved brændstoftpåfyldning og benzinstationer, også selvom du ikke fylder benzin på din bil.
- Du må ikke opbevare eller have brandfarlige eller sprængfarlige stoffer i nærheden af din mobiltelefon.
- Elektriske systemer til bilen, fx ABS-bremser, hastighedskontrol- eller brændstofindsprøjtningssystemer påvirkes normalt ikke af radiotransmissioner.

Nødopkaldstjenester og sikkerhedsforanstaltninger

- Producenten af sådant udstyr kan oplyse, om udstyret er tilstrækkeligt beskyttet mod radiotransmissioner. Spørg din forhandler, og lad være med at tænde for mobiltelefonen, før det er undersøgt af en kvalificeret montør.

Køretøjer med airbag

En airbag pustes op med stor kraft. Du må ikke lægge ting, herunder installeret eller bærbart, trådløst udstyr, i området over airbaggen eller i det område, hvor airbaggen udløses. Hvis trådløst udstyr i bilen ikke er installeret korrekt, og airbaggen pustes op, kan det resultere i alvorlige skader.

Tredjeparts udstyr

Brug af tredjeparts udstyr, ledninger eller tilbehør, der ikke er fremstillet eller godkendt af LG, kan betyde, at garantien for din mobiltelefon ikke er gyldig og kan også påvirke mobiltelefonens sikkerhed eller drift i negativ retning.

Service

Mobiltelefonen, batterierne og opladeren indeholder ikke dele, der skal efterses af brugeren. LG anbefaler, at din LG U880 mobiltelefon efterses eller repareres af et LG autoriseret servicecenter.

Effektiv brug

Mobiltelefonen er udstyret med en antenne. For optimal ydeevne med mindst muligt strømforbrug må du ikke dække antennen med hånden. Når antennen dækkes, påvirker det opkaldskvaliteten og kan betyde, at mobiltelefonen bruger mere strøm end nødvendigt. Det nedsætter tale- og standby-tider.

Radiofrekvensenergi

Din mobiltelefon er en svagstrøms-radiosender og -modtager. Når den er tændt, modtager og sender den radiofrekvensenergi (RF-energi) eller radiobølger. Systemet, der betjener opkaldet (netværket), styrer den strømstyrke, mobiltelefonen sender.

- Du kan finde yderligere oplysninger i vejledningen.

Eksponering for radiofrekvensenergi

Eksponering for radiobølger og SAR (Specific Absorbtion Rate) (SAR) information

- Denne model U880 er fremstillet til at overholde sikkerhedskravene for eksponering for radiobølger. Kravet er baseret på videnskabelige retningslinjer, der omfatter sikkerhedsmarginer, der skal sikre alle personers sikkerhed uanset disses alder eller helbred.
- Retningslinjer for radiobølgeeksponering bruger en måleenhed kaldet Specific Absorbtion Rate eller SAR. Prøver for SAR-værdi udføres ved at bruge en standardiseret metode, hvor mobiltelefonen sender ved det højest attesterede effektrin for alle anvendte frekvensbånd.
- Skønt der kan være forskel mellem SAR-værdien for forskellige LG-mobiltelefonmodeller, er de alle fremstillet

til at overholde de relevante retningslinjer for radiobølgeeksponering.

- Den SAR-værdi, der anbefales af ICNIRP (International Commission on Non-Ionizing Radiation Protection), er 2W/kg i gennemsnit over ti (10) gram kropsvæv.
- Den højeste SAR-værdi for denne model, der er afprøvet af DASY3 for brug i øret, er 0.883 W/kg (10g).
- SAR-grænsen, der anbefales af IEEE (Institute of Electrical and Electronics Engineers) var 1,6 W/kg i gennemsnit over et (1) gram kropsvæv (fx USA, Canada, Australien og Taiwan).

Kom godt i gang

Sådan bruger du batteri, oplader og USIM-kort

Sådan installeres batteriet

Når du skal sætte batteriet i, skal du sætte bunden af batteriet (1) i åbningen bag på telefonen og sørge for, at referencerne på videotelefonen (2) passer sammen. Skub batteriet i, (3) indtil batterilåsen bag på videotelefonen (3) klikker på plads.

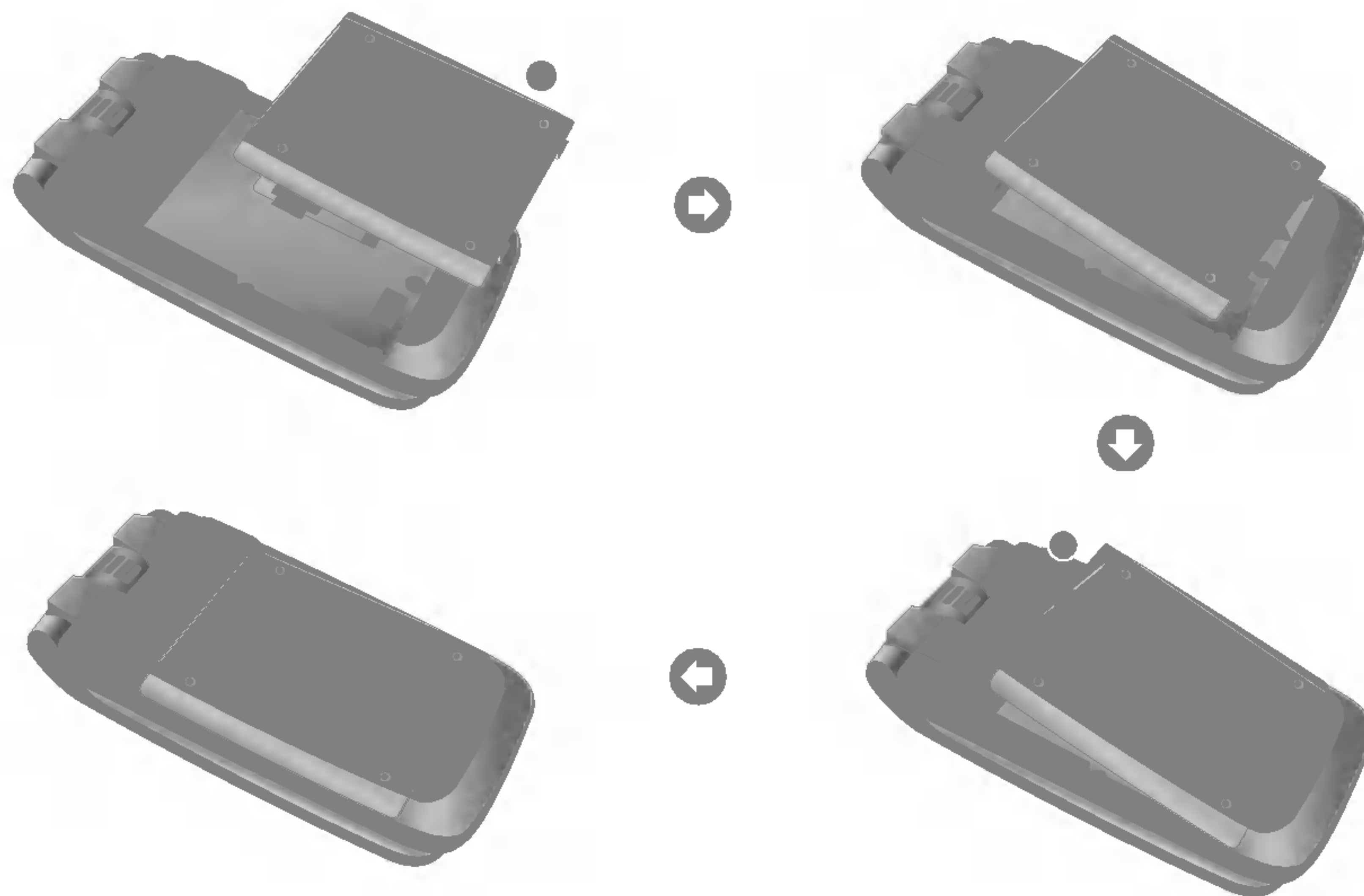

Sådan fjernes batteriet

Sluk for mobiltelefonen. (Hvis mobiltelefonen er tændt, er der risiko for, at du mister gemte telefonnumre og meddelelser.) Tryk på udløserknapperne ① og åbn bagcoveret ②. Fjern batteriet.

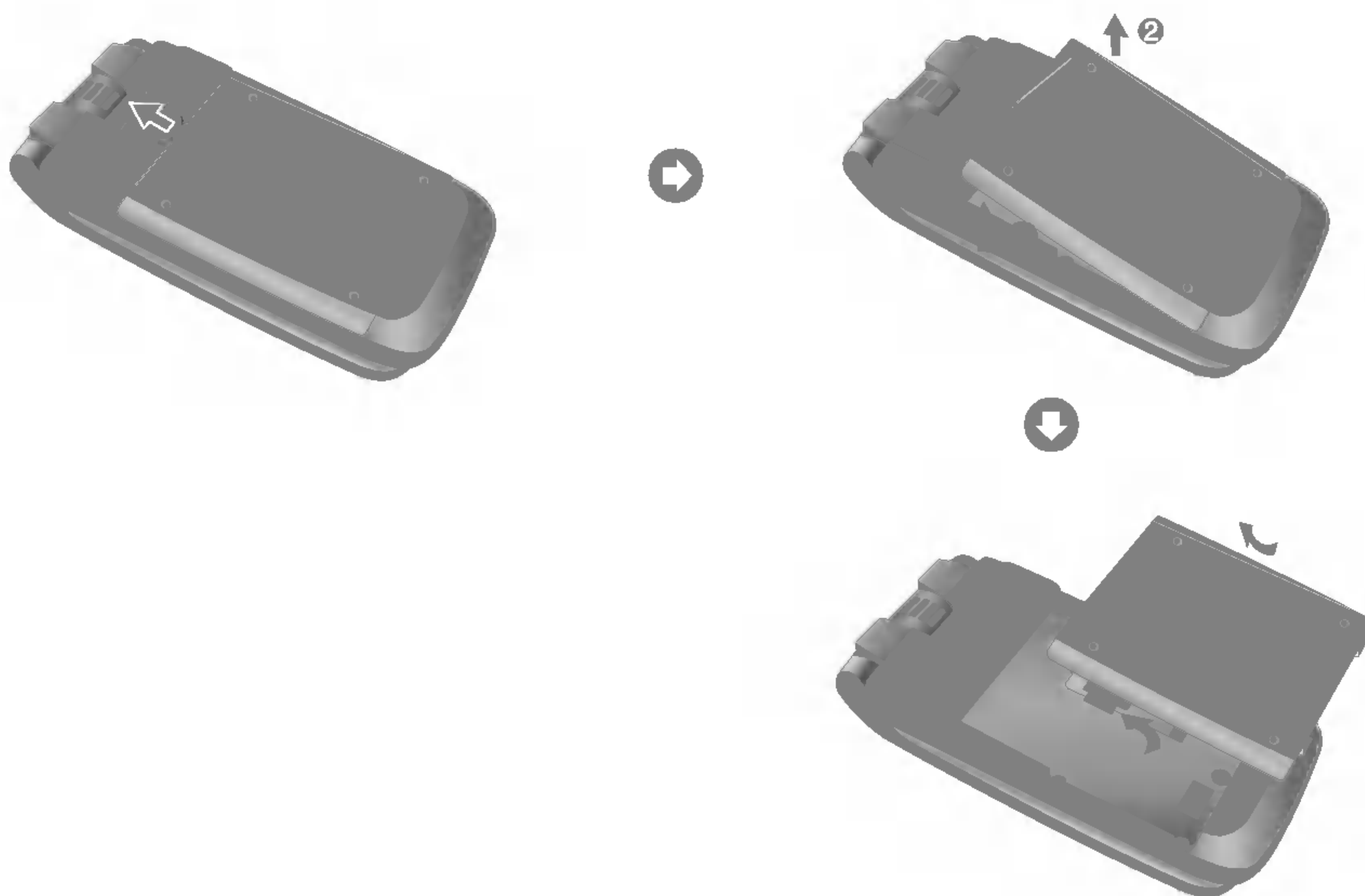

Kom godt i gang

Batteriet er helt opbrugt, og det vil tage nogen tid (mindre end 30 minutter) at lade batteriet til mindste driftsniveau. Når den røde lampe lyser, kan mobiltelefonen ikke tændes. Det røde lys slukker, hvis batteriet er ladet til mindste driftsniveau.

Advarsel

Du kan foretage videoopkald med opladeren tilsluttet.

Men hvis batterikapaciteten er mindre end 10 %, kan batteriet opbruges helt, når du foretager videoopkald, selvom opladeren er tilsluttet.

Sådan oplades batteriet

Sådan bruger du opladeren, der leveres med din mobiltelefon:

1. Når batteriet er på plads i mobiltelefonen, forbindes ledningen fra opladeren til bunden af mobiltelefonen. Tjek, at pilen på stikket peger mod forsiden af mobiltelefonen.

2. Slut opladeren til en almindelig vekselstrømsstikkontakt. Brug kun den oplader, der følger med din mobiltelefon.



Advarsel

Stikket må ikke tvinges i, da det kan beskadige mobiltelefonen og/eller opladeren.

Sådan frakobles opladeren

Når batteriet er opladet, trækkes opladerens stik ud af stikkontakten og mobiltelefonen ved at trykke på de grå udløserknapper på begge sider af stikket, samtidig med at stikket trækkes ud.



Bemærk

Batteriet, der leveres sammen med din mobiltelefon, skal være fuldt opladet, før du kan bruge det. Batteri eller USIM-kort må ikke fjernes under opladning.

Hvis din mobiltelefon oplader, kan du se opladningsstatus på displayet.

Hvis batteriet ikke oplades helt:

Tænd og sluk for mobiltelefonen, og forsøg atter at oplade batteriet.

Tag batteriet ud og isæt det igen, og forsøg atter at oplade batteriet.

Batterioplysninger og -vedligeholdelse

1. Du må aldrig bruge et uoriginalt batteri, da det kan beskadige mobiltelefonen og/eller batteriet og få batteriet til at eksplodere.
2. Batteriet behøver ikke være fuldt afladet før opladning.
3. Der må kun anvendes LG-godkendte opladere specifikt til brug for din mobiltelefonmodel, da de er beregnet til at maksimere batteriets levetid.
4. Batteriet må ikke skilles ad eller kortsluttes.
5. Hold batteriets metalstrimler rene.
6. Udskift batteriet, når det ikke længere giver en acceptabel ydelse. Batteriet kan genoplades mange hundrede gange, før det skal udskiftes.
7. Genoplad batteriet efter lange perioder, hvor det ikke har været i brug, for derved at øge batteriets levetid.
8. Opladeren må ikke udsættes for direkte sollys eller bruges i områder med høj fugtighed, fx badeværelser.

Kom godt i gang

9. Batteriets levetid reduceres, hvis det udsættes for ekstremt varme eller kolde temperaturer.
10. Batteriets levetid kan variere alt efter brugsmønstre og miljømæssige forhold.
11. Brug af udvidet baggrundslys, browser og dataforbindelse påvirker batteriets levetid og tale-/standby-tider.
5. Når du angiver billeder eller fotos, der er gemt i den eksterne hukommelse, som hovedtema, skal du udføre den normale nedlukningsprocedure, før du fjerner den eksterne hukommelse.

Hukommelsesoplysninger og håndtering

1. Kontroller, at du har slukket for strømforsyningen, før du fjerner batteriet, mens telefonen eller den eksterne hukommelse er i brug.
2. Fjern ikke hukommelsen, mens du lytter til musik, eller viser billeder, der er gemt i den eksterne hukommelse.
3. Når du formaterer hukommelsen på en pc, skal du formatere til følgende FAT-systemer. Den eksterne hukommelse understøtter kun FAT (FAT12, FAT 16) ikke FAT32.
4. Når du angiver et tema til pauseskærmen, må du ikke angive det tema, der er gemt i den eksterne hukommelse direkte, du skal først kopiere det til telefonens hukommelse.

Sådan installeres USIM-kortet

Dit USIM-kort indeholder dit telefonnummer, serviceoplysninger og kontaktpersoner og skal indsættes i mobiltelefonen.

Hvis USIM-kortet fjernes, kan mobiltelefonen ikke bruges, før der atter indsættes et gyldigt kort. Du skal altid fjerne opladeren og andet tilbehør fra din mobiltelefon, før du indsætter eller fjerner USIM-kortet.

Dit USIM-kort må kun anvendes i mobiltelefoner, der er aktiveret for 3's tjenester. Hvis du forsøger at bruge USIM-kortet i andre mobiltelefoner, kan det medføre alvorlige skader på mobiltelefonen og evt. forhindre dig i at bruge den samt forhindre dig i at foretage nødopkald.

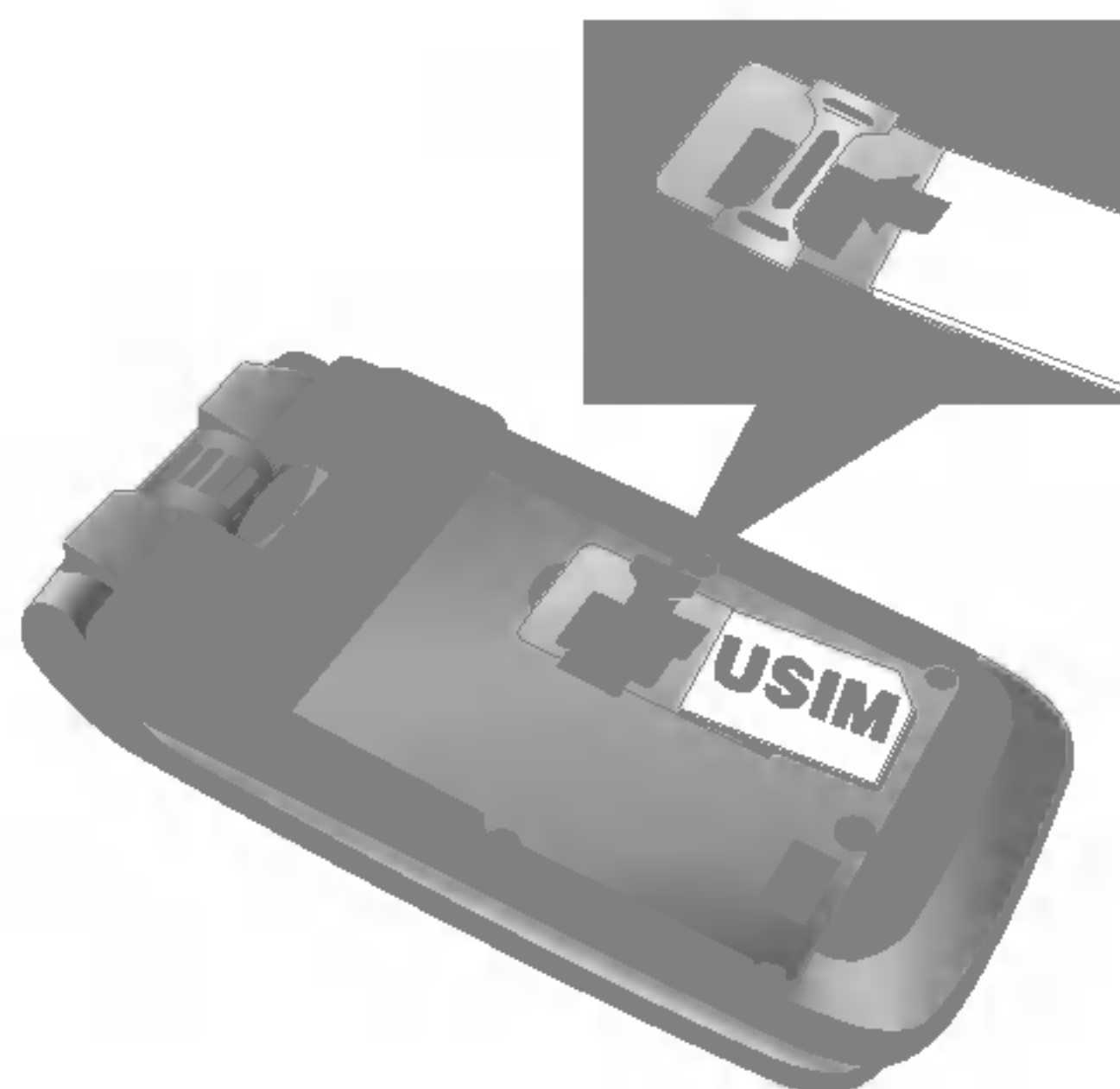

Bemærk

Når du skal fjerne USIM-kortet, skal det skubbes mod toppen af mobiltelefonen og tages ud af kortholderen.

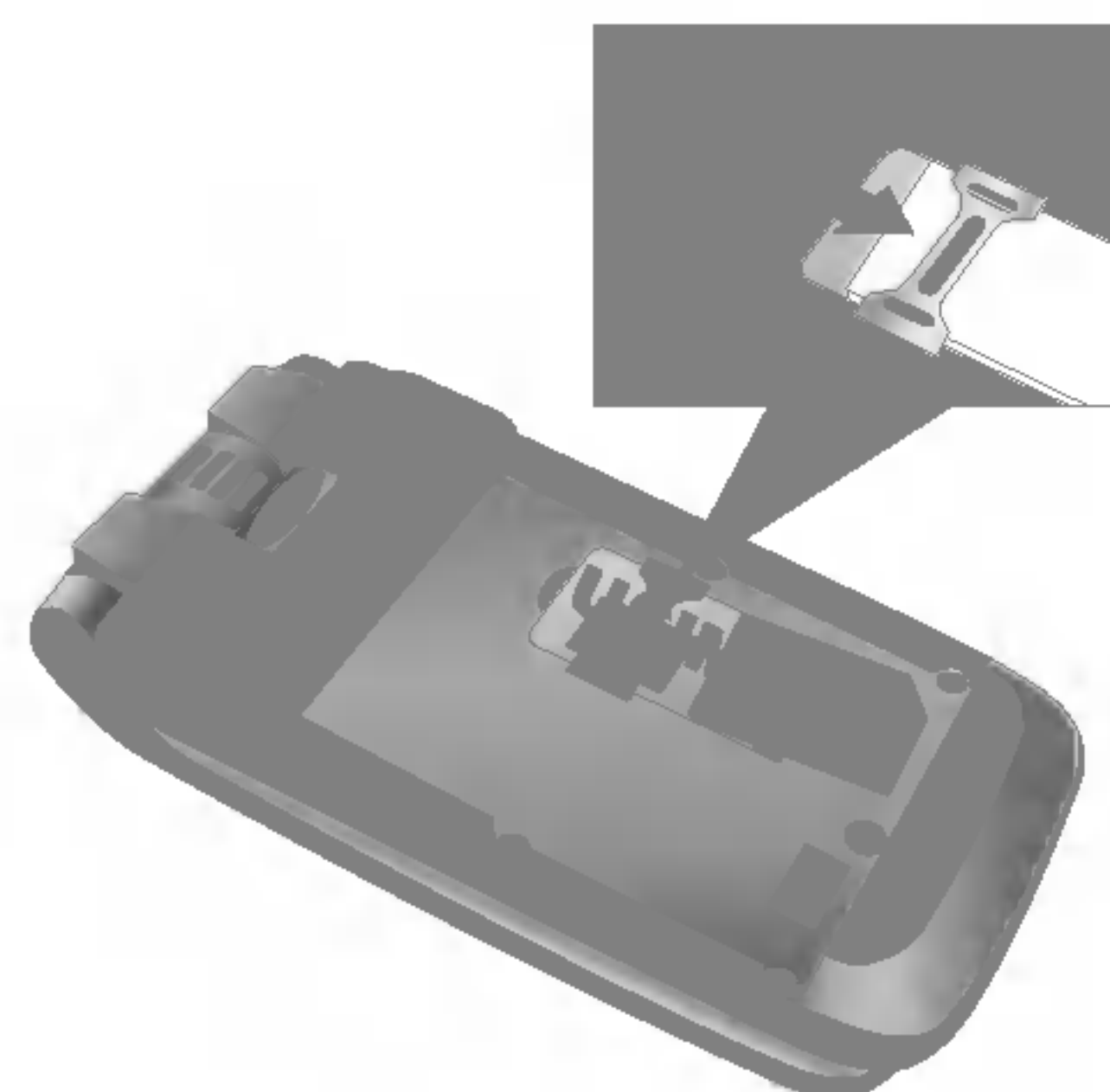

Bemærk

Før isætning skal du altid sørge for, at mobiltelefonen er slukket, og at batteriet er fjernet.

Metalkontakten på USIM-kortet beskadiges let ved ridser. Pas særlig godt på USIM-kortet, når det håndteres og isættes. Følg de instruktioner, der følger med USIM-kortet.

LG U880 – Grundlæggende funktioner

Lær funktionerne at kende



Stik til hukommelseskort

Batterilås

USIM-kort stik

Batteri-terminaler

Stik til kabel/

Stik til batterioplader

Antenne

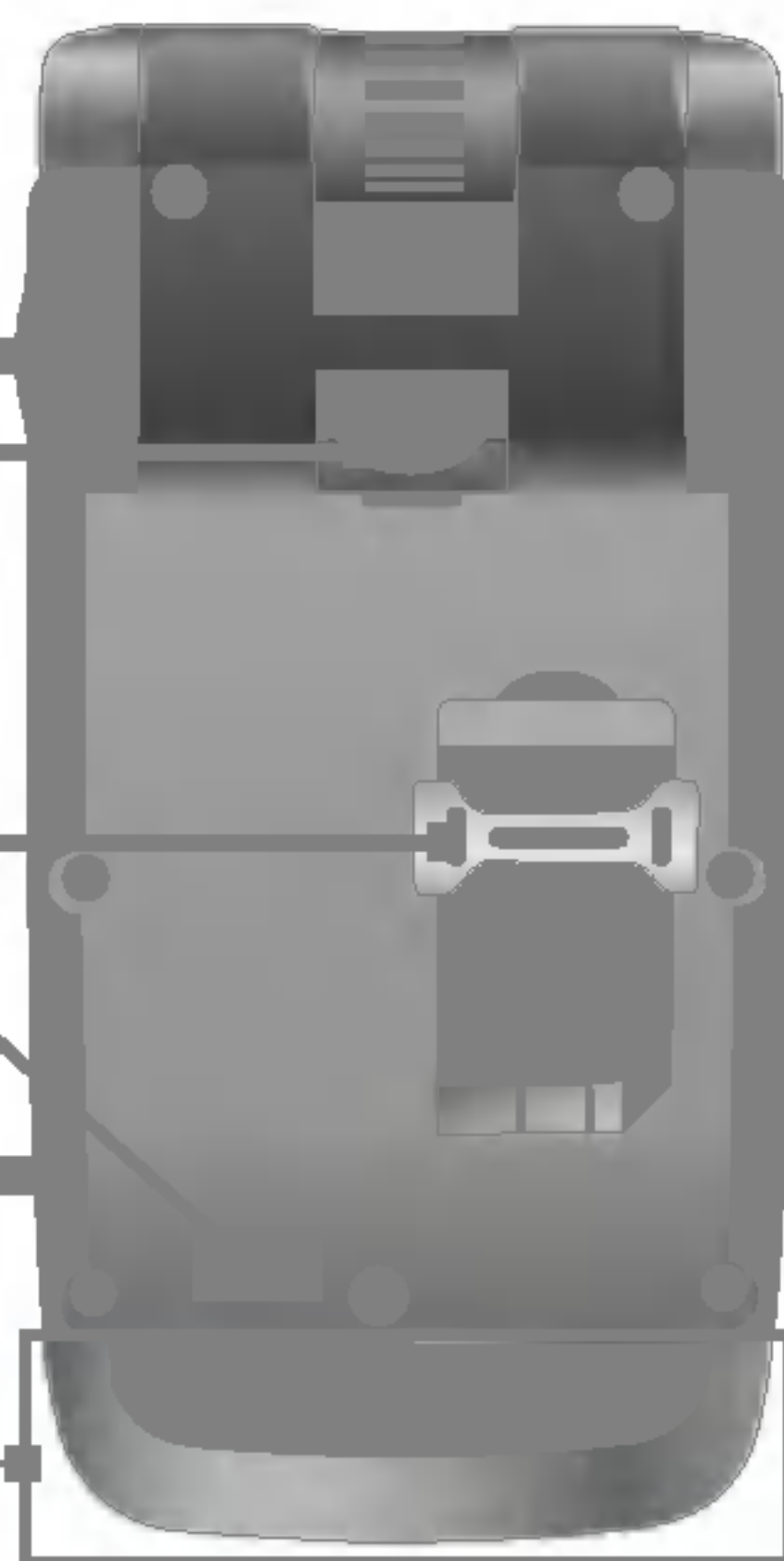

Kamera

Forreste skærm



Taster til styring af lydfile



Batteri

Råd til kunden

Med henblik på en bedre antennemodtagelse foreslår LG at holde håndsættet som afbildet på figuren nedenfor.

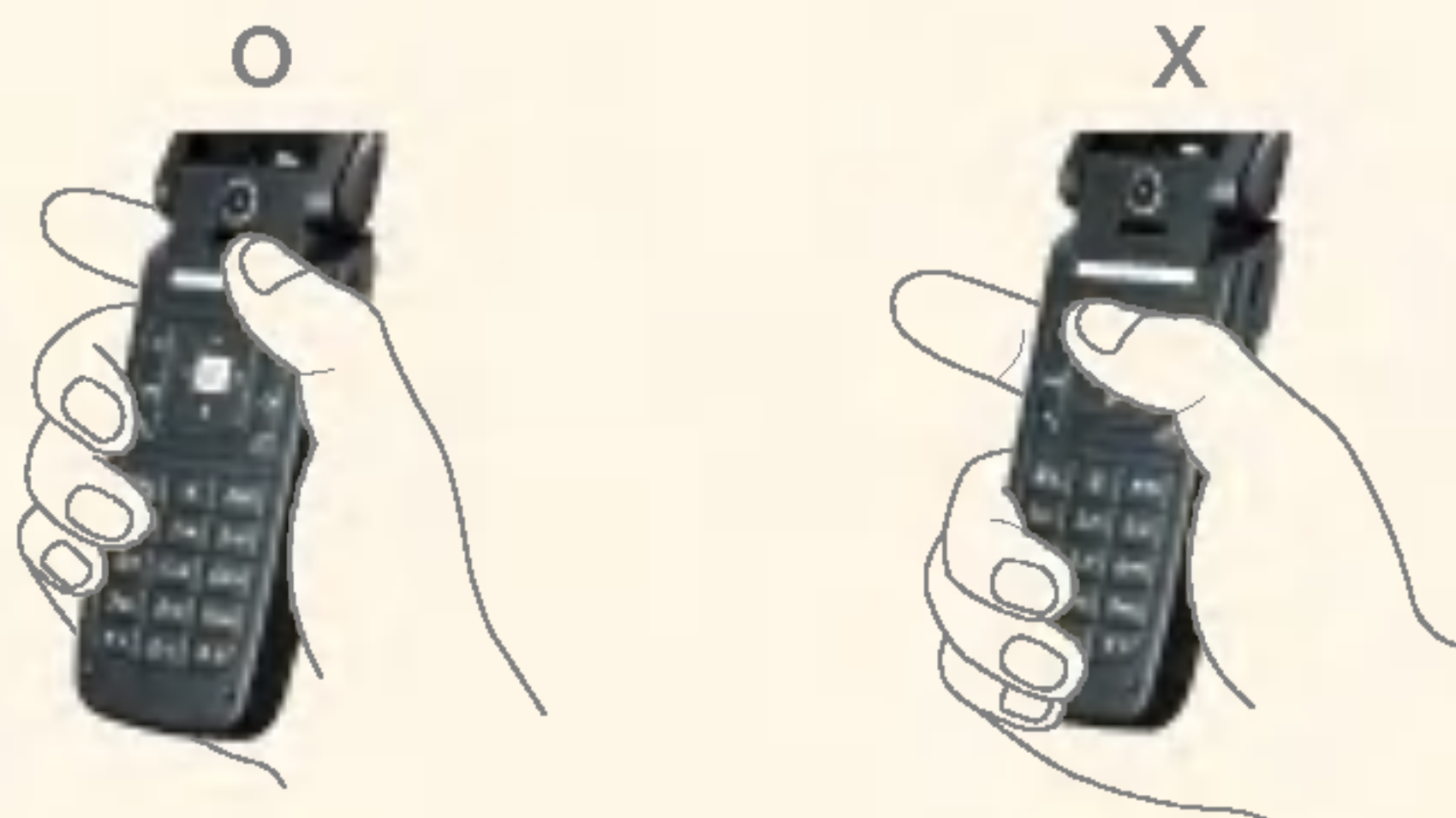

Du må ikke dække antenneområdet med hånden under et opkald, og når du bruger en Bluetooth-forbindelse. Det kan nedsætte talekvaliteten.

LG U880 – Grundlæggende funktioner

Mobiltelefonens startskærm

Din mobiltelefons startskærm er opdelt i tre standardskærme: indikatorlinjen for ikoner, et vigtigt vindue, der omfatter mobiltelefonens startskærm og prompte-linjen. Alle tre er beskrevet nedenfor:



Indikatorlinjen for ikoner

Indikatorlinjen for ikoner viser, hvilke funktioner der er i gang, og viser batteri- og signalstyrken. Den kan ses under alle funktioner. I tabellen på side 23 kan du se en kort forklaring af ikonerne og deres funktioner.

Startskærm

Hovedvinduet på din startskærm viser et billede efter eget valg. Når det er i brug, viser skærmen alle dine funktioner og tjenester.



















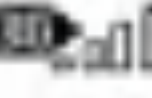

Prompte-linjen

Prompte-linjen vises i de virtuelle bokse. De aktiveres ved at trykke på valgtasten under hver af dem.

Display-information

I tabellen nedenfor beskrives de forskellige display-indikatorer eller -ikoner, der vises på mobiltelefonens display.

Ikoner på skærmen

	Batteriniveau – viser, hvor meget batteri du har tilbage. Jo mere farve du kan se, jo mere batteri har du tilbage.		Ingen servicedækning – viser, at du ingen servicedækning har.
	Viderestilling – viser, at viderestilling er valgt.		Roaming-service – viser, at du benytter en roaming-service.
	Afvis opkald – angiver at funktionen Afvis opkald er valgt		ExpressLink-meddelelse – viser, at der er en ny ExpressLink-meddelelse.
	Talebesked – viser, når du har en ny talebesked.		Angiver, at Bluetooth-forbindelsen er aktiveret.
	SMS – viser, at du har en ny SMS.		Alarm – angiver at alarmfunktionen er aktiv
	MMS – viser, at du har en ny MMS.		Normal – viser, at den generelle profil er aktiveret.
	3G netværk – angiver at du er inden for 3G dækning		Højtaler fra – viser, højtaler fra-menuen under Profil.
	GPRS-netværk - angiver hvor meget GPRS forbindelse din telefon har		Kun vibrering – viser, om vibrer er tændt eller slukket.
	Når du forlader 3's netværk skifter din mobiltelefon til 2G netværket, eller hvis du er i udlandet skifter mobiltelefonen til et andet netværk (2G/3G)		Hovedsæt – viser, hovedsæt-menuen under Profil.
	2G-netværk - angiver hvor meget 2G forbindelse din telefon har		Udendørs – viser, at den højeste lydstyrke er aktiveret.
			Indikerer aktivering af funktionen Multitasking

LG U880 – Grundlæggende funktioner

Mobiltelefonens taster og navigation



(1) Menu-tasten

Med denne tast kommer du til Menu fra hvilken som helst skærm.

(2) 4-vejs piletasten

Bruges til hurtig adgang til mobiltelefonens funktioner.

(3) OK-tasten

Med knappen i midten af 4-vejs piletasten kan du vælge ting på skærmen. Når du er rullet til det ønskede valg, skal du trykke på OK-tasten for at vælge. Denne funktion kan bruges på de fleste skærbilleder.

(4) Trekantstasten

Denne tast giver med et tryk adgang til I dag på 3, en verden af kommunikation, information og underholdning.

(langt tryk) Forsøg at registrere dig på netværk 3.

(5) Send-tasten

Med denne tast kan du foretage og besvare opkald.

(6) Afslut-tasten (Til/Fra)

Med denne tast kan du afslutte opkald eller lukke for programmer.

(7) Slet-tasten

Denne tast har to funktioner. Den tager dig tilbage til forrige skærbillede, og når du er ved at indtaste en SMS, fungerer den som slettetast.

(8) Valgtasterne

De venstre og højre valgtaster aktiverer prompte, der er placeret i de virtuelle bokse umiddelbart over dem. Prompterne ændrer sig alt efter skærmindehold.

(9) Videopkalds-tasten

Bruges til at foretage eller besvare et videopkald.

(10) Tilbage-tasten

Med denne tast kommer du tilbage til forrige skærbillede.

Tasternes funktion, når mobiltelefonen ikke er i brug

Taster på siden af mobiltelefonen



Generelle funktioner

Sådan tænder du for mobiltelefonen

Sørg for, at USIM-kortet er isat mobiltelefonen, og at batteriet er opladet.

Tryk på og hold tasten  nede, til mobiltelefonen er tændt.

Indtast USIM-PIN-koden, som du fik sammen med dit USIM-kort, hvis PIN-koden er aktiveret.

Du bliver registreret på netværket efter et par sekunder.

Sådan slukker du for mobiltelefonen

Tryk på og hold tasten  nede, til der er slukket for mobiltelefonen.

Det kan tage et lille stykke tid, før mobiltelefonen slukker.

Du må ikke samtidig forsøge at tænde for mobiltelefonen.

Adgangskoder

Du kan bruge adgangskoderne, der er beskrevet i dette afsnit, til at forhindre uvedkommende

brug af din mobiltelefon. Adgangskoderne (med undtagelse af PUK og PUK2-koderne) kan ændres ved hjælp af Ændre koder-funktionen [Menu 3.4.3].

PIN-kode (4-8 cifre)

PIN-koden (Personal Identification Number) beskytter dit USIM-kort mod uvedkommende brug. PIN-koden leveres normalt med USIM-kortet. Når PIN-kode anmodning er aktiveret, anmoder din mobiltelefon om PIN-koden, hver gang du tænder for den. Når PIN-kode anmodningen er deaktiveret, forbindes din mobiltelefon direkte til netværket, uden PIN-koden indtastes.

PIN2-kode (4-8 cifre)

PIN2-koden, der leveres med visse USIM-kort, er påkrævet for at få adgang til visse funktioner, fx Faste numre. Disse funktioner er kun tilgængelige, hvis de understøttes af dit USIM-kort.

PUK-kode (4-8 cifre)

PUK-koden (PIN Unblocking Key) er påkrævet, hvis du vil åbne en blokeret PIN-kode. Kontakt 3 Kundeservice for at få koden.

PUK2-kode (4-8 cifre)

PUK2-koden er påkrævet, hvis du vil åbne en blokeret PIN2-kode. Kontakt 3 Kundeservice.

Sikkerhedskode (4-8 cifre)

Sikkerhedskoden beskytter mod uvedkommende brug af din mobiltelefon. Den forudindstillede kode er 0000, og sikkerhedskoden er påkrævet, hvis du vil slette alle telefonnumre eller gendanne fabriksindstillingerne.

Spærringsadgangskode

Spærringsadgangskoden er påkrævet, hvis du anvender opkaldsspærring. Adgangskoden kan fås hos 3 Kundeservice, når du abonnerer på funktionen.

Sådan foretager eller besvarer du opkald

Du skal underrette den, du taler med, om, hvis du optager opkaldet.



Sådan foretager og modtager du et videoopkald

Du kan foretage/modtage et videoopkald til en 3G videomobiltelefon. Den, du taler med, skal have en 3G videomobiltelefon og befinde sig i et videodækningsområde.

Sådan foretager/besvarer du videoopkald:

1. Indtast telefonnummeret på tastaturet, eller vælg telefonnummeret fra listen over Foretagne/Modtagne opkald.

Generelle funktioner

Bemærk

For at rette eventuelle fejl skal du trykke kort på tasten  for at slette det sidste ciffer, eller trykke på og holde tasten  nede for at slette alle cifre.

2. Hvis du ikke ønsker at bruge højttaleren, skal du sørge for, at hovedsættet er sluttet til.

Bemærk

Det kan tage lidt tid at forbinde videoopkaldet. Vær tålmodig. Forbindelsestiden afhænger også af, hvor hurtigt den anden part besvarer opkaldet. Når videoopkaldet forbindes, vil du se dine egne optagelser; når den anden part besvarer opkaldet, vil du se dennes optagelser på skærmen.

3. Juster eventuelt kamerastillingen.
4. Tryk på Afslut-tasten for at afslutte opkaldet eller sluk mobiltelefonen.

Sådan foretager du et tale-/videoopkald 

1. Sørg for, at mobiltelefonen er tændt.
2. Indtast nummeret, inklusive hele områdekoden
 - Tryk på tasten  for at slette et tal
 - Tryk på og hold tasten  nede for at slette alle tal.
3. Tryk på tasten  for at foretage et opkald. Tryk på tasten  for at foretage et videoopkald.
4. Tryk på tasten  Tryk på tasten for at afslutte opkaldet, eller luk mobiltelefonen.

Bemærk



For at aktivere højttaleren under et opkald, skal du trykke på og holde tasten  nede i mindst 2 sekunder.

Sådan foretager du et tale-/videoopkald fra Kontaktpersoner



Det er let at ringe til nogen, som du har gemt nummeret på i Kontaktpersoner.

Tryk på piletasten for at komme til kontaktlisten.

Rul ned til den valgte kontaktperson, og tryk på tasten . Tryk på tasten  for at foretage et opkald.

Tryk på tasten  for at foretage et videoopkald. Tryk på tasten  for at afslutte opkaldet.

Sådan foretager du internationale opkald

1. Tryk på og hold tasten  for international landekode nede. "+"-tegnet kan udskiftes med den internationale landekode.
2. Indtast landekode, områdenummer og telefonnummer.
3. Tryk på tasten .



Sådan justerer du lydstyrken

Hvis du vil justere lydstyrken for øredelen under et opkald, skal du bruge knapperne på siden af mobiltelefonen. Når mobiltelefonen ikke



anvendes, og klappen er åben, kan du justere lydstyrken for tasterne ved at bruge knapperne på siden af mobiltelefonen.

Sådan besvarer du et opkald

Når du modtager et opkald, ringer telefonen, og ikonet med en blinkende telefon kan ses på skærmen. Hvis den, der ringer, kan identificeres, vises dennes telefonnummer (eller navn, hvis det er gemt i Kontaktpersoner).

1. Åbn klappen og tryk på tasten  for at besvare opkaldet.
Hvis Tryk på enhver tast er indstillet til tasten  vil Tryk på enhver tast besvare opkald bortset fra tasten .

Bemærk

- For at afvise et opkald, skal du trykke på og holde knappen på venstre side nede to gange uden at åbne klappen. Hvis klappen er åben, skal du trykke på tasten  eller højre valgtast to gange.
- Hvis Åbn klap-funktionen er sat til , kan du besvare opkaldet blot ved at åbne klappen.

Generelle funktioner

2. Luk mobiltelefonens klap eller tryk på tasten  for at afslutte opkaldet.

Bemærk

Du kan besvare et opkald, mens du bruger Kontaktpersoner eller andre funktioner i menuen.

Signalstyrke

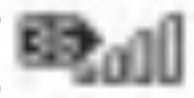
Hvis du befinder dig indenfor, kan du få måske få bedre modtagelse ved at være tæt på et vindue. Du kan se signalstyrken på din mobiltelefons signalindikator () på displayet på din mobiltelefon.







Indtastning af tekst

Du kan indtaste alfanumeriske tegn ved hjælp af tastaturet.

Fx skal du indtaste tekst for at gemme navne i Kontaktpersoner, at skrive SMS-meddelelser, lave en personlig hilsen eller indtaste møder i kalenderen.



Du kan anvende følgende måder at indtaste tekst på i mobiltelefonen.

Sådan ændrer du, hvordan du indtaster tekst

1. Når du er i et felt, hvor du kan indtaste tegn, vil du se tekstindtastningsindikatoren i øverste højre hjørne af displayet.
2. Hvis du trykker kort på  skifter du mellem , , ,  og .

Sådan bruges T9-funktionen

Med T9 forudsigelig tekst-funktionen kan du let indtaste ord med mindst mulige antal tryk på tasterne. Når du trykker på tasterne, begynder mobiltelefonen at vise tegnene, som den ud fra en indbygget ordbog tror, du skriver. Når du tilføjer nye bogstaver, ændrer ordet sig til at vise det mest sandsynlige ord fra ordbogen.

1. Når du bruger T9 forudsigelig tekst, begynder du at indtaste et ord ved at trykke på tasterne fra  til  Tryk på én tast per bogstav.
 - Ordet ændrer sig i takt med, at bogstaverne indtastes – ignorer, hvad der står på skærmen, til ordet er tastet ind.
 - Hvis ordet stadig ikke er rigtigt, efter du har indtastet det hele, skal du trykke på .

tasten en gang eller flere for at bladre frem til andre muligheder.

Eksempel

Tryk på     for at skrive "Imod"

Tryk på tasten  for at nå til "Home"

- Hvis det ønskede ord ikke findes i listen over mulige ord, kan du tilføje det ved at bruge ABC-funktionen.
2. Indtast hele ordet, før du redigerer eller sletter anslag.
 3. Afslut hvert ord med et mellemrum ved at trykke på tasten  .

Tryk på tasten  for at slette bogstaver.

Tryk på, og hold tasten  nede for at slette hele ord.

Sådan bruger du ABC-funktionen

Brug til tasterne  for  at indtaste din tekst.

- To gange for andet bogstav
- Og så videre

Tryk en gang på tasten  for at indsætte et mellemrum. Tryk på tasten  or at slette bogstaver. Tryk på og hold tasten  nede for at slette tekst fra displayet.



Sådan bruger du 123-funktionen (Nummer-funktionen)

Med 123-funktionen kan du indtaste cifre i en tekstmeddelelse (fx et telefonnummer).

Tryk på de taster, der svarer til det nummer, du ønsker, før du manuelt skifter tilbage til tekst-funktionen.

Sådan bruger du symbol-funktionen

Med symbol-funktionen kan du indtaste forskellige symboler eller særlige tegn.

Tryk på tasten  [Symbol] eller  . for at indtaste et symbol. Brug piletasten og de numeriske taster for at vælge det ønskede symbol og tryk på tasten  .

Generelle funktioner

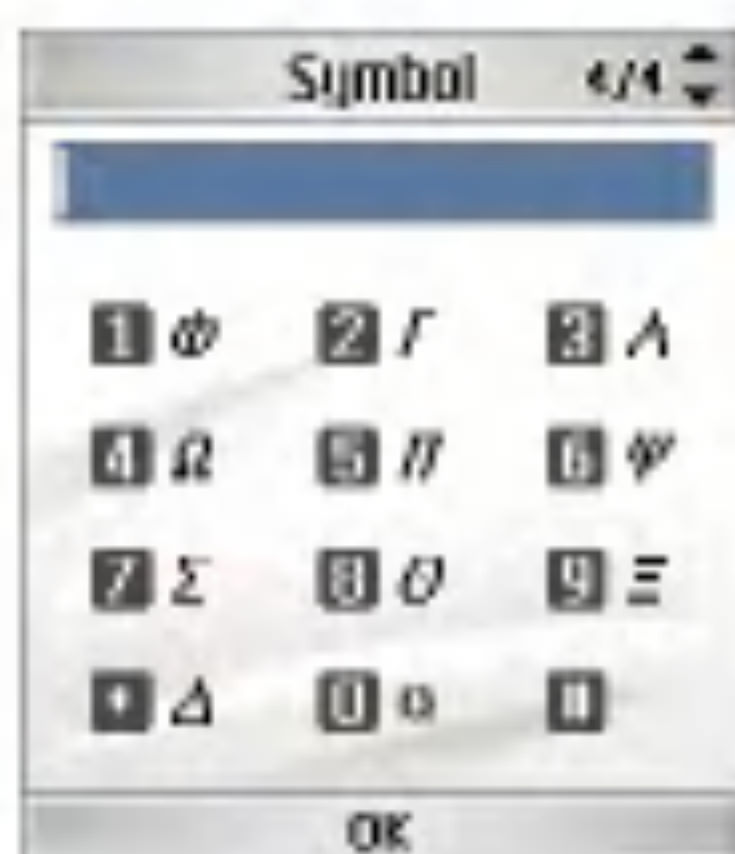
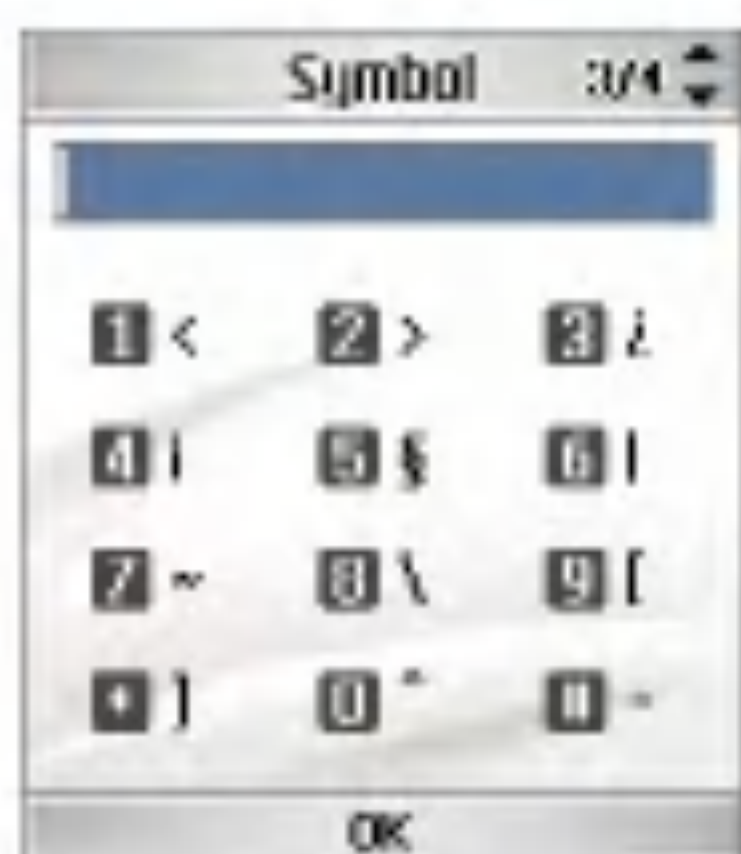
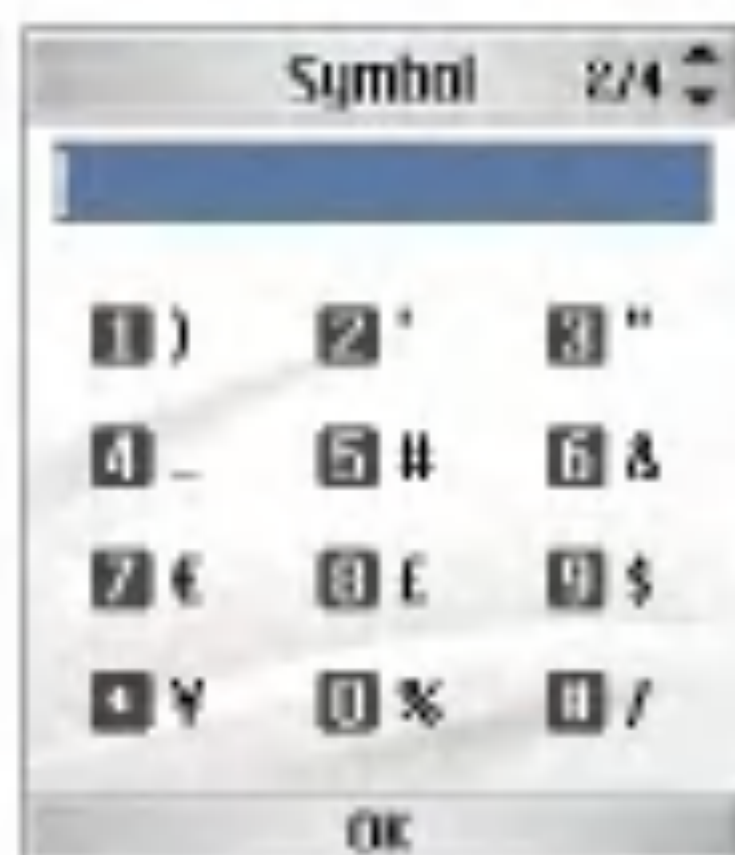
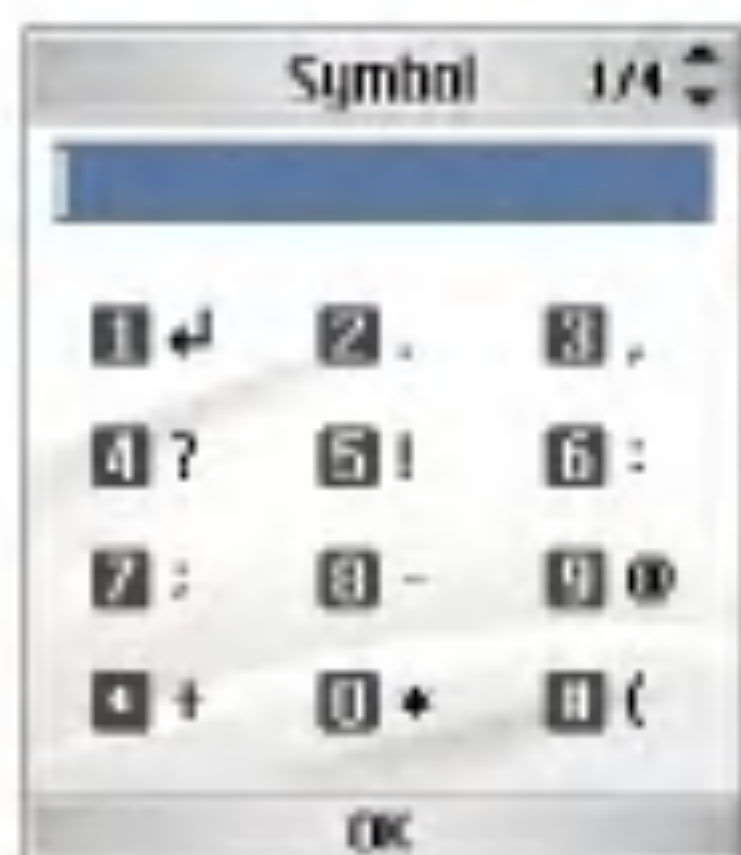

Tegnoversigt

Generelle tekstindtastningsregler for ABC-funktionen.

Brug tastaturet til at indtaste bogstaver, tal, symboler og andre tegn med ABC-funktionen. Tryk gentagne gange på den samme tast for at bladre gennem de mulige tegn.



Hvis du ikke trykker på en tast i 2 sekunder, vil det tegn, markøren står på, blive valgt, og markøren flyttes til næste position.

Bemærk

Se tabellen nedenfor for mere information om de tegn, der fås via tastaturet.

	@:/.	@:/.
1	.,?!' " 1 - () @ / : _	.,?!' " 1 - () @ / : _
2	abc2æåàáâãäç	ABC2ÆÅÀÁÂÃÄÇ
3	def3èéêë	DEF3ÈÉÊË
4	ghi4ìíîï	GHI4ÌÍÎÏ
5	jkl5£	JKL5£
6	mno6øñòóôõöœ	MNO6ØÑÒÓÔÕÖœ
7	pqrs7ß\$	PQRS7ß\$
8	tuv8ùúûü	TUV8ÙÚÛÜ
9	wxyz9	WXYZ9
0	0 mellemrum	mellemrum 0

Menu-træ

Din mobiltelefon har en række funktioner, så du kan bruge mobiltelefonen og tilpasse den efter dine behov. Funktionerne er opdelt i menuer og undermenuer, som du har adgang til via de to valgtaster: venstre valgtast  og højre valgtast .

Med hver menu og undermenu kan du se og ændre indstillingerne for en bestemt funktion. Valgtasternes funktion ændrer sig alt efter program og tjenester; du kan se den pågældende funktion på nederste linje på displayet lige over hver tast.



Tryk på venstre valgtast for at komme til tilgængelige 3Player.

Tryk på højre valgtast for at komme til tilgængelige Planet 3.

1. Display (see page 40)

1.1 Skærm tema

- 1.1.1 Hjemmeskærm
- 1.1.2 Udgående opkald
- 1.1.3 Tænd
- 1.1.4 Sluk

1.2 Tema for ydre skærm

- 1.2.1 Hjemmeskærm
- 1.2.2 Udgående opkald

1.3 Menustil

1.4 Skrifttype

1.5 Baggrundsllys

1.6 Telefonskema

- 1.6.1 Normal
- 1.6.2 Extreme

1.7 Velkomsthilsen

2. Profiler (see page 44)

2.1 Normal

2.2 Stille

2.3 Kun vibration

2.4 Udendørs

2.5 Telefon

2.6 Brugerdefineret 1

2.7 Brugerdefineret 2

2.8 Brugerdefineret 3

3. Indstillinger (see page 48)

3.1 Dato & Tid

- 3.1.1 Tid
- 3.1.2 Dato
- 3.1.3 Autoopdat. dato/tid
- 3.1.4 Sommertid

3.2 Netværk

- 3.2.1 Vælg netværk
- 3.2.2 Placerings tilstand
- 3.2.3 Foretrukne

3.3 Access-punkter

3.4 Sikkerhed

- 3.4.1 PIN-kodeanmodning
- 3.4.2 Telefonlås
- 3.4.3 Ændre koder

3.5 Sprog

3.6 Hukommelsesstatus

3.7 Telefoninfo

3.8 Gendan indstillinger

- 3.8.1 Nulstil hukommelse
- 3.8.2 Standardindstilling

Menu-træ

4. Browser (see page 54)

4.1 Planet 3

4.2 Bogmærker

4.3 Gemt side

4.4 Gå til URL

4.4.1 Indtast adresse

4.4.2 Forrige sider

4.5 Sikkerhedscertifikater

4.5.1 Certifikater

4.5.2 Ryd session

4.6 Indstillinger

4.6.1 Profiler

4.6.2 Tegnavisning

4.6.3 Scrolling

4.6.4 Vis billede

4.6.5 Cache

4.6.6 Cookies

4.6.7 Ryd cache

4.6.8 Fjern cookie

5. Meddelelser (see page 60)

5.1 Skriv meddelelse

5.1.1 SMS

5.1.2 MMS

5.1.3 E-mail

5.2 Indbakke

5.3 Mail-boks

5.4 Kladder

5.5 Udbakke

5.6 Sent

5.7 Skabeloner

5.8 Smiley

5.9 Indstillinger

5.9.1 SMS

5.9.2 MMS

5.9.3 E-mail

5.9.4 Video mail-center

5.9.5 Talemeddelelse

5.9.6 ExpressLink

5.9.7 Serviceinfo

6. Mine ting (see page 72)

6.1 Mine billeder

6.2 Mine videoer

6.3 Mine lyde

6.4 Applikationer

6.5 Mine bluetooth-filer

6.6 Mit hukommelseskort

6.7 Afspilningslister

7. Multimedie (see page 80)

7.1 Videokamera

7.2 Kamera

7.3 Diktafon

8. Kontakter (see page 84)

- 8.1 Tilføj ny
- 8.2 Søg
- 8.3 Lynopkald
- 8.4 Opkaldsgrupper
- 8.5 Tjenesteopkaldsnr.
- 8.6 Eget nummer
- 8.7 Indstillinger
 - 8.7.1 Vis data
 - 8.7.2 Vis billede/figur
 - 8.7.3 Kopier alle
 - 8.7.4 Flyt alle
 - 8.7.5 Ryd telefonbog

9. Applikationer (see page 88)

- 9.1 Mine applikationer
- 9.2 Download applikationer
- 9.3 Indstillinger

***. Kalender (see page 92)**

- *.1 Kalender
- *.2 Opgaver
- *.3 Memo
- *.4 Privat memo
- *.5 Vælg dag f. nedt
- *.6 Nedtælling til dag
- *.7 Indstillinger
 - *.7.1 Kalender
 - *.7.2 Hukommelsesinfo
 - *.7.3 Ryd alt

0. Værktøj (see page 100)

- 0.1 Hurtig menu
- 0.2 Alarm
- 0.3 Forbindelse
 - 0.3.1 Bluetooth
 - 0.3.2 Synkroniser med server
 - 0.3.3 Ring netværk op
- 0.4 Lommeregner
- 0.5 Verdenstid
- 0.6 Omregner

Menu-træ

#. Opkald (see page 110)

#.1 Videotelefoni

#.2 Opkaldsliste

#.2.1 Tabte opkald

#.2.2 Modtagne opkald

#.2.3 Kaldte numre

#.2.4 Alle opkald

#.3 Opkaldsvarighed

#.4 Opkaldspris

#.5 Viderestil opkald

#.5.1 Taleopkald

#.5.2 Videotelefoni

#.5.3 Deaktiver alle

#.6 Opkaldsblokering

#.6.1 Taleopkald

#.6.2 Videotelefoni

#.6.3 Deaktiver alle opkald

#.7 Fast nummer

#.8 Opkald venter

#.8.1 Aktiver

#.8.2 Deaktiver

#.8.3 Vis status

#.9 Indstillinger

#.9.1 Afvis opkald

#.9.2 Send mit nummer

#.9.3 Autogenopkald

#.9.4 Svartilstand

#.9.5 Minuttone

#.9.6 BT svartilstand

Display

1



Display

Denne menu lader dig tilpasse skærmens visningsindstillinger og indstillingerne for hele menuens grafiske brugergrænseflade.

Skærm tema

Hjemmeskærm

- **På Planet 3:** Vælg "JA" for at aktivere Active Desktops displayfunktion.
- **Baggrundsbillede:** Du kan vælge et billede som baggrund.
- **Vis elementer:** Du kan vælge, hvilke elementer der skal vises på skærmen: kalender, organizer, ur eller dobbelt ur.

Udgående opkald

Du kan vælge, hvilket billede der skal vises, mens du ringer op til et nummer.

Tænd

Du kan vælge, hvilket billede der skal vises, mens videotelefonen tændes

Sluk

Du kan vælge, hvilket billede der skal vises, mens videotelefonen slukkes.

Tema for ydre skærm

Hjemmeskærm

- **Baggrundsbillede:** Du kan vælge et billede, der skal vises på det eksterne display.
- **Type af ur:** Du kan vælge, om uret skal vises på skærmen eller ej og mellem lille og stort ur.
- **Farve på urets skrift:** Hvis du vælger at få det lille ur vist, kan du vælge mellem 16 forskellige farver.

Udgående opkald

Du kan vælge, hvilket billede der skal vises, mens du ringer op til et nummer.

Menustil

- **Gitterstil:** Hovedmenuen viser alle menupunkter/ikoner samtidig.

- **En ad gangenstil:** Hovedmenuen viser alle menupunkter et ad gangen efter hinanden.

Skrifttype

- **Skrifttyper:** Du kan indstille tegntypografien og vælge mellem Klassisk og den mere moderne Fun Style.
- **Opkaldsskriftstørrelse:** Du kan indstille tegnstørrelsen og vælge mellem Stor og Lille.
- **Opkaldsskriftfarve:** Du kan vælge mellem 16 forskellige tegnfarver.

Baggrundsllys

Du kan indstille baggrundslysesets varighed og vælge mellem følgende indstillinger: 5, 10, 15, 30 sekunder, 1, 2, 3 minutter, Ja, altid tændt og Nej, altid slukket.

- **Tid for skræm**
- **Tid for forskræm**
- **Tastaturvarighed**

Item	Standardværdi
Tid for skræm	Fra 5 sek. 10 sek. 15 sek. 30 sek. 1 Min 2 Min 3 min. Til
Tid for forskræm	Fra 5 sek. 10 sek. 15 sek. 30 sek. 1 Min 2 Min 3 min.
Tastaturvarighed	Fra 5 sek. 10 sek. 15 sek. 20 sek. Til

Display

Telefonskema

Normal

Klassisk videotelefontema.

Extreme

Moderne, ekstremt fængende tema.

Velkomsthilsen

Du kan skrive en tekstmeddelelse, der skal vises, når videotelefonen tændes.

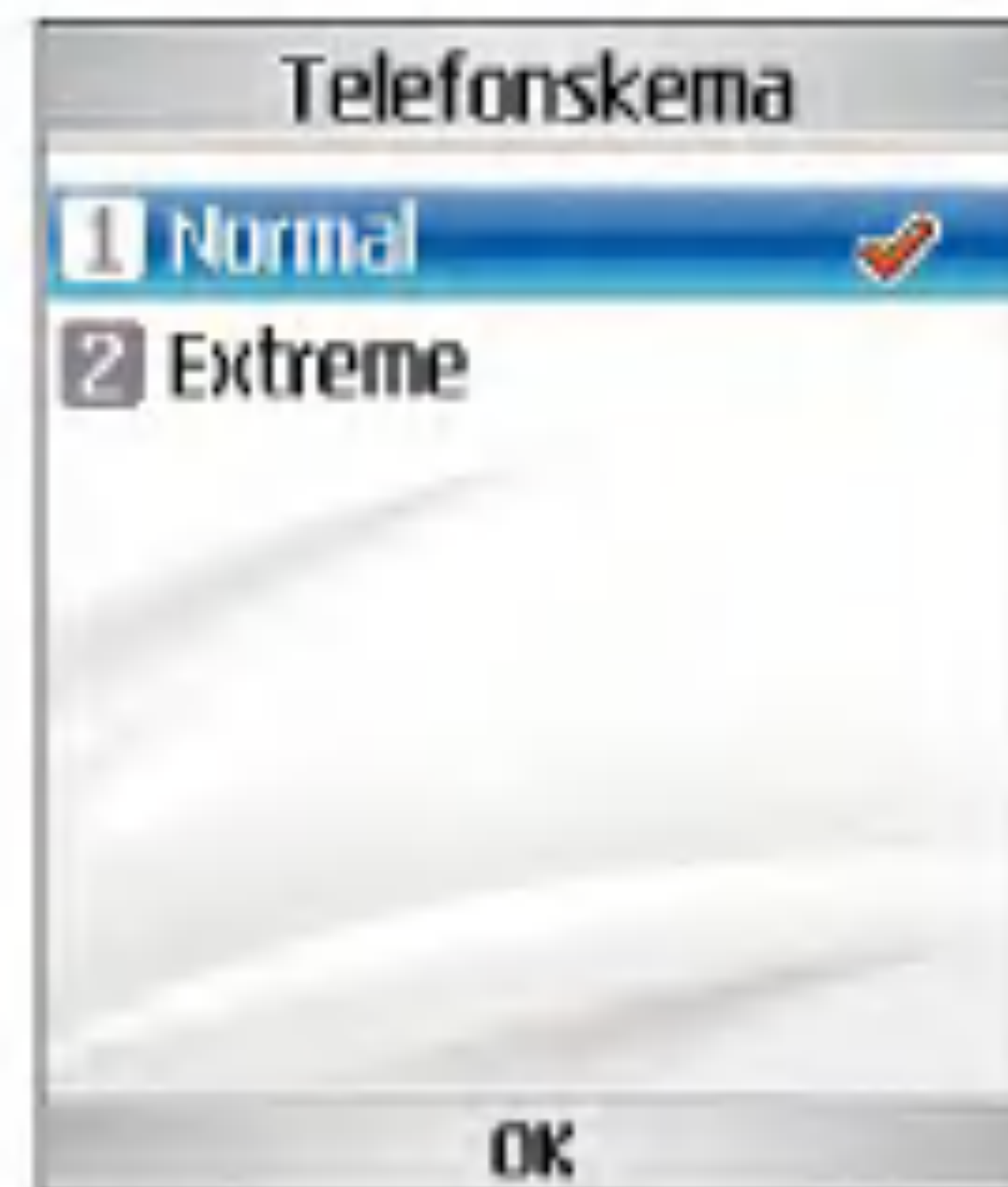

Profiler

2



Profiler

Profilmenuen lader dig tilpasse og indstille ringetoner, meddelelsetoner og videotelefontaaletoner.

Profilerne Generel og Høj er forudindstillede af producenten, men kan tilpasses.

Profilerne Stille og Vibration er forudindstillede og KAN IKKE tilpasses af brugeren.

Brugerdefinerbare menuer 1, 2 og 3 er fuldt ud tilgængelige for brugere til alle deres behov.

1. Normal
2. Stille
3. Kun vibration
4. Udendørs
5. Telefon
6. Brugerdefineret 1
7. Brugerdefineret 2
8. Brugerdefineret 3



Profilerne kan tilpasses i følgende menuer:

- **Signalér med:** Du kan tilpasse den type signal, som videotelefonen afgiver og vælge mellem Ringetone, Vibration, Stille, Ringetone og vibration.
- **Tale ringetone:** Du kan vælge en fil blandt dine egne filer eller blandt standardfilerne, som skal afspilles af videotelefonen, når du modtager et stemmeopkald.
- **Video ringetone:** Du kan vælge en fil blandt dine egne filer eller blandt standardfilerne, som skal afspilles af videotelefonen, når du modtager et videoopkald.

- **Volumen:** Du kan indstille ringetonens lydstyrke og vælge mellem syv forskellige niveauer.
- **Meddelelsesalarm:** Du kan indstille, hvor ofte videotelefonen skal informere dig om, at du har modtaget en meddelelse, indtil du har læst den.
- **Meddelelstone:** Du kan vælge en fil blandt dine egne filer eller blandt standardfilerne, som skal afspilles af videotelefonen, når du modtager en meddelelse.
- **Tastelydeffekt:** Du kan vælge, hvilken effekt der skal afspilles.
- **Tastelydstyrke:** Du kan indstille volumen for den valgte effekt og vælge mellem syv forskellige niveauer.
- **Klapydeffekt:** Du kan vælge én af de tilgængelige filer, som skal afspilles af videotelefonen, når klappen åbnes.
- **Advarselssignal:** Du kan indstille, hvilken bekræftelsestone der skal afspilles af videotelefonen som bekræftelse af handlinger.
- **Tænd-effekt:** Du kan indstille, hvilken effekt der skal afspilles, når videotelefonen tændes.
- **Aktiver fil:** Du kan vælge, hvilken fil der skal afspilles, når videotelefonen tændes.
- **Sluk-effekt:** Du kan indstille, hvilken effekt der skal afspilles, når videotelefonen slukkes.
- **Deaktiver fil:** Du kan vælge, hvilken fil der skal afspilles, når videotelefonen slukkes.

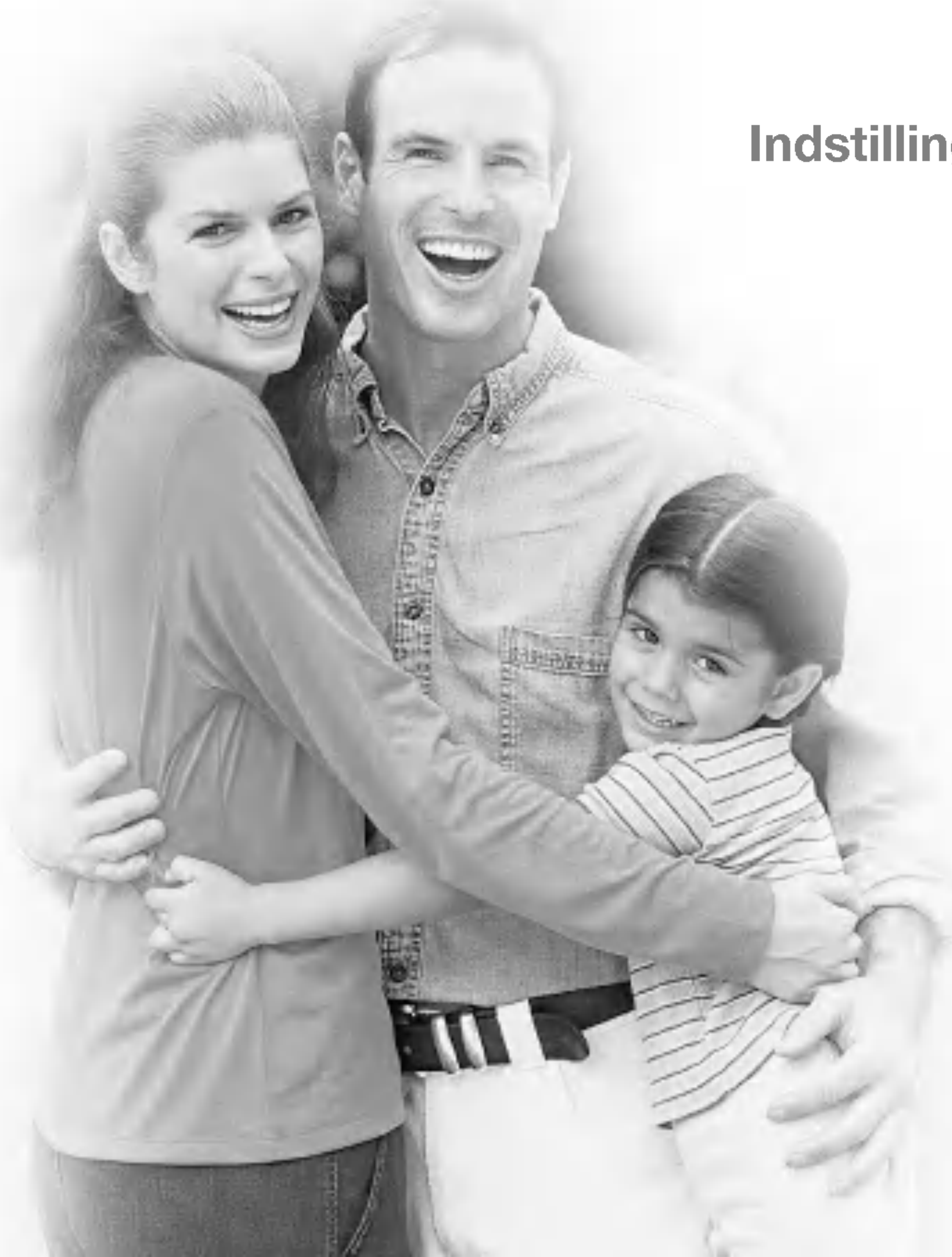

Indstillinger

3

Indstillinger

Dato & Tid

I menuen Tidsindstillinger kan du ændre formatet i tid/klokkeslæt-displayet samt det aktuelle klokkeslæt og dato.

Tid

1. Vælg Tid i mobiltelefonens indstillingsliste og tryk på tasten .
2. Indtast det aktuelle klokkeslæt på de numeriske taster.
3. Vælg klokkeslætformat med piletasterne venstre/højre.
4. Tryk på tasten  for at gemme klokkeslættet.

Dato

1. Vælg Dato i mobiltelefonens indstillingsliste og tryk på tasten .
2. Indtast datoen på de numeriske taster.
3. Vælg datoformat med venstre og højre piletast.
4. Tryk på tasten  for at gemme datoen.



Bemærk

Sørg for at indstille den præcise dato og klokkeslæt for at sikre, at alle 3's tjenester fungerer korrekt.

Autoopdat. dato/tid

Når Autoopdatering står på TIL, bliver tid og klokkeslæt automatisk opdateret i henhold til den aktuelle tidszone. Hvis Bekræft først vælges, bekræftes dato og klokkeslæt før den automatiske opdatering.

Sommertid

Denne funktion aktiverer sommertid. Ved at indstille Gem dagslys til TIL aktiveres sommertid med det samme. (Fx, hvis det aktuelle klokkeslæt er 04:53, er sommertiden 05:53).

Netværk

Vælg netværk

- **Automatisk:** Funktionen søger automatisk efter netværket og registrerer mobiltelefonen i netværket.
- **Manuel:** Med denne funktion kan du søge i listen over netværk og angive, hvilket netværk du vil forsøge at registrere dig på.

Placerings tilstand

Du kan have flere dataforbindelser aktiveret på samme tid, når du bruger din telefon i 3G-, 3G/GSM- og GSM-netværk.

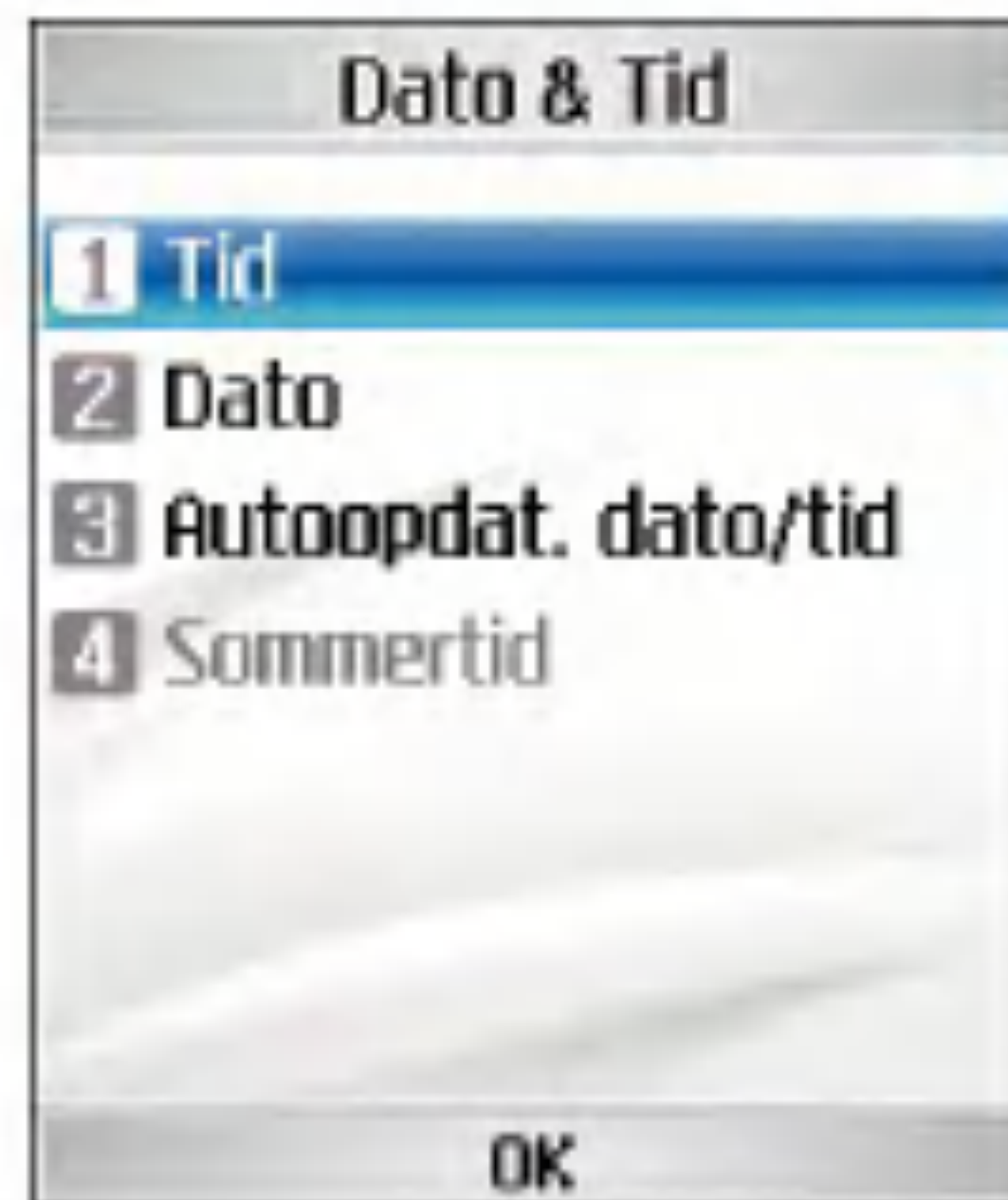

Foretrukne

Du kan vælge og se foretrukne lister gemt på det aktuelle USIM-kort og redigere den aktuelle foretrukne liste.

Access-punkter

Menuen viser listen over access-punkter. Vælg på tasten  [Ændre]. Adgangspunkterne har følgende emner.

- **Forbindelsens navn:** Profilnavn
- **Bærer:** UMTS/CSD/GPRS
- **Autentificering:** Ongen godkendelse /PAP/CHAP

Indstillinger



- **Brugernavn:** Brugernavn
- **Adgangskode:** Adgangskode
- **APN:** Serviceudbyderens APN-information
Kontakt 3 Kundeservice for at ændre disse indstillinger.

Sikkerhed

Du kan indstille en PIN-kode. Når den er aktiveret vises et dialogvindue, der beder dig om at indtaste PIN-koden for at forhindre uvedkommende brug af mobiltelefonen.

PIN-kodeanmodning

Du kan aktivere en PIN (Personal Identification Numeric).

1. Vælg PIN-kode anmodning i menuen Sikkerhed, og tryk på knappen .
2. Indstil punktet til Til eller Fra. Ved TIL, anmodes er om en PIN-kode, når mobiltelefonen er tændt.
3. Indtast den aktuelle PIN-kode og tryk på knappen .
4. Indtastes der en forkert PIN-kode 3 gange i indtastningsvinduet bliver PIN-koden ugyldig.



I dette tilfælde skal PUK-koden indtastes for at nulstille PIN-koden.

5. PUK-koden må maksimalt indtastes 10 gange. Hvis der indtastes en forkert PUK-kode 10 gange, bliver brugen af mobiltelefonen indskrænket. Hvis der sker, skal du bede 3 Kundeservice om at låse din mobiltelefon op.

Tryk på Tilbage i PIN-kodens indtastningsvindue for at vende tilbage til foregående trin.

Telefonlås

Du kan anvende sikkerhedskoden for at undgå uvedkommende brug af mobiltelefonen.

Når du tænder mobiltelefonen, vil den altid bede om en sikkerhedskode, hvis du indstiller mobiltelefonens lås til "Tændt".

Du kan vælge mellem **Når telefonen tændes**, **Hvis SIM-kortet udskiftes**, **Straks** eller **Ingen**.

Ændre koder

Du kan ændre PIN, PIN2, sikkerhedskoden og opkaldsspærringens adgangskode.

Bemærk

Hvis du ændrer koden og glemmer det, skal du kontakte din forhandler for at få den låst op eller få løst problemet på anden måde.

■ **PIN/PIN 2-kode:** Med denne menu kan du ændre PIN- eller PIN2-koden.

1. Vælg Ændre koder i listen over sikkerhedsindstillinger og tryk på tasten .
2. Vælg PIN eller PIN2-kode og tryk på tasten .
3. Indtast den aktuelle PIN eller PIN2-kode og derefter den nye PIN- eller PIN2-kode. Indtastning af en forkert PIN-kode 3 gange

gør PIN-koden ugyldig. I dette tilfælde skal du indtaste PUK eller PUK2-koden for at nulstille PIN-koden.

4. Hvis du indtaster en forkert PUK-kode 10 gange, bliver brugen af mobiltelefonen indskrænket. I den situation skal du rette henvendelse til 3 Kundeservice for at få mobiltelefonen låst op.

■ **Sikkerhedskode:** Med denne menu kan du ændre adgangskoden på mobiltelefonen. Antallet af numeriske forsøg på at indtaste sikkerhedskoden er ikke begrænset, som det er tilfældet med PIN og PIN2.

Sprog

Med denne funktion kan du indstille sprog i mobiltelefonen.

Hukommelsesstatus

Menuen anvendes til at se mobiltelefonen og UISM-kortets hukommelsesforbrug. Du kan få information om den hukommelse, der er optaget af kontaktpersoner, kalender, opgaver, memos, private memos og SMS'er samt MMS'er.

Indstillinger

Fælles hukommelse

Funktionen viser status på mobiltelefonens brugerhukommelse.

Tildelt hukommelse

Funktionen viser brugerens tilgængelige hukommelse.

SIM-hukommelse

Funktionen vises status på brugerhukommelsen i USIM-kortet.

Ekstern hukommelse

Denne funktion viser status for det eksterne hukommelseskort.

Formater ekstern hukommelse

Denne funktion formaterer den eksterne hukommelse.

Telefoninfo

Menuen viser information om programversionen.

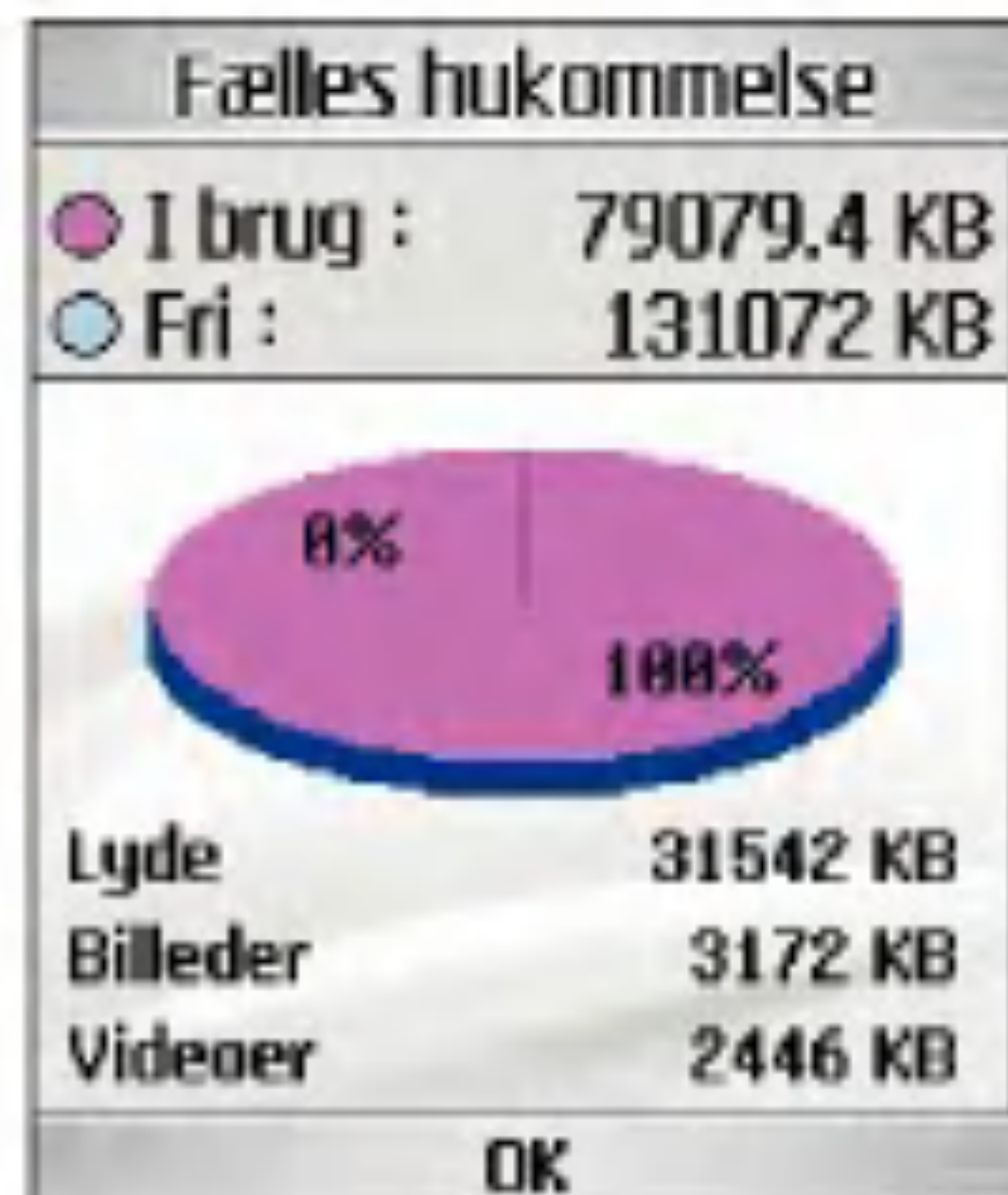

Gendan indstillinger

Med denne funktion kan du gendanne indstillinger fra fabrikken.

Browser **4**



Browser

3 giver dig en verden af kommunikations-, informations- og underholdningstjenester.

Du kan bede om rutebeskrivelse i de største byer, få de seneste nyheder, blive holdt opdateret med sportsresultater og meget mere.

Browseren er til rådighed i 3G-dækningsområde.





For at starte browseren i standby mode, tryk på tasten .

Planet 3

Vælg Startside i internet-menuen og tryk på tasten .

Hvis du vil opdatere aktuel side, tryk på den højre valgtast [Opdatér].

Følgende funktioner er til rådighed: Tryk på venstre valgtast [Valg].

-  **Tilbage:** Flytter til foregående side.
-  **Frem:** Flytter til næste side.
-  **Opdatér:** Indlæser den aktuelle side igen.
-  **Planet 3:** Flytter til startside.

-  **Gå til URL:** Etablerer forbindelse til den specifikke URL efter redigering.
-  **Bogmærke:** Du kan tilføje eller gemme den aktuelle side til Bogmærker eller se den gemte liste under Bogmærker.
-  **Indstillinger:** Du kan indstille browser-relaterede ting som Tøm cachen, Sessioninfo., ryd cookies, etc.

Følgende eksempel viser funktionen i browser-menuen "Frem".

1. Navigationsside A → Side B → Side C → Side D
2. Vælg en "Tilbage"-menu på side D. Det placerer brugeren på side C.
3. Vælg en "Tilbage"-menu på side C, flyt til side B. Hvis der vælges en "Frem"-menu, flytter du til side D igen.

Bogmærker

Funktionen giver dig mulighed for at gemme og redigere hjemmesider, som du ofte besøger.

Tilslut

Giver dig mulighed for at få adgang til det valgte website.

Send meddelelse

Den valgte bogmærke-URL kan sendes via en tekstmeddelelse eller multimedie-meddelelse.

Tilføj ny

Tilføjer et nyt site til bogmærkelisten.

Ændre

Du kan redigere og gemme navn og adresse på det valgte bogmærke.

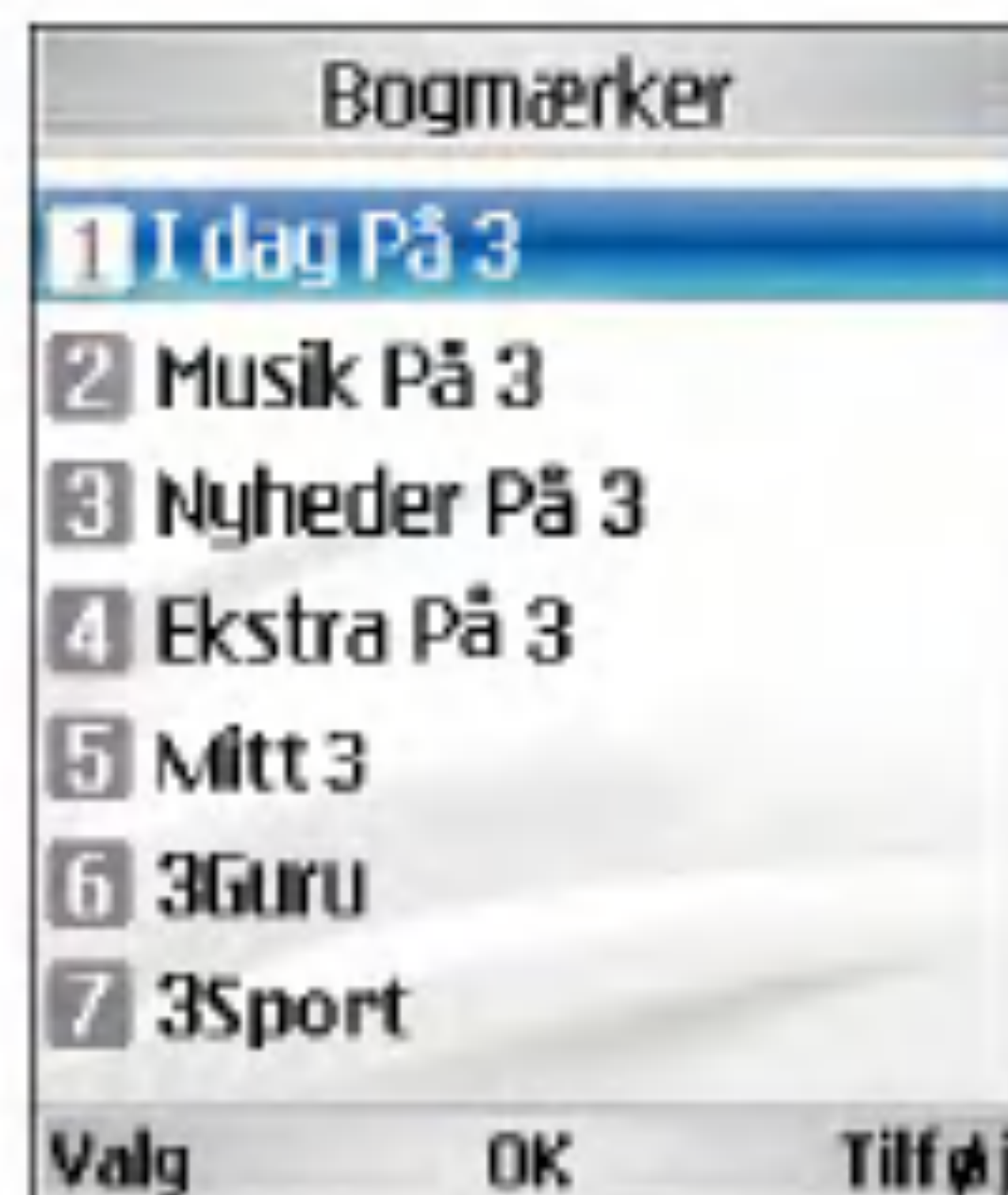

Marker/afmarker

Giver dig mulighed for at markere eller afmarkere det valgte website.

Slet

Sletter det valgte bogmærke.

Gemt side

Gemmer den viste side som en off-line fil.

Der kan maks. gemmes 20 sider.

Browser

Gå til URL

Etablerer forbindelse til den specifikke URL efter redigering.

Sikkerhedscertifikater

- **Certifikater:** Der vises en liste med de tilgængelige certifikater.
- **Ryd session:** Giver dig mulighed for at lukke sikkerhedsforbindelsen.

Indstillinger

Profiler

Vælg den relevante profil ved at trykke på tasten **1**. Det vil aktivere profilen til at starte browseren.

Tegnvisning

Indstiller browserens standardtegnsæt til et af følgende.

: Automatisk, Engelsk(ASCII), Engelsk(ISO), Engelsk(LATIN), Unicode(UCS2 BE), Unicode(UCS2 LE), Unicode(UCS2 Auto),

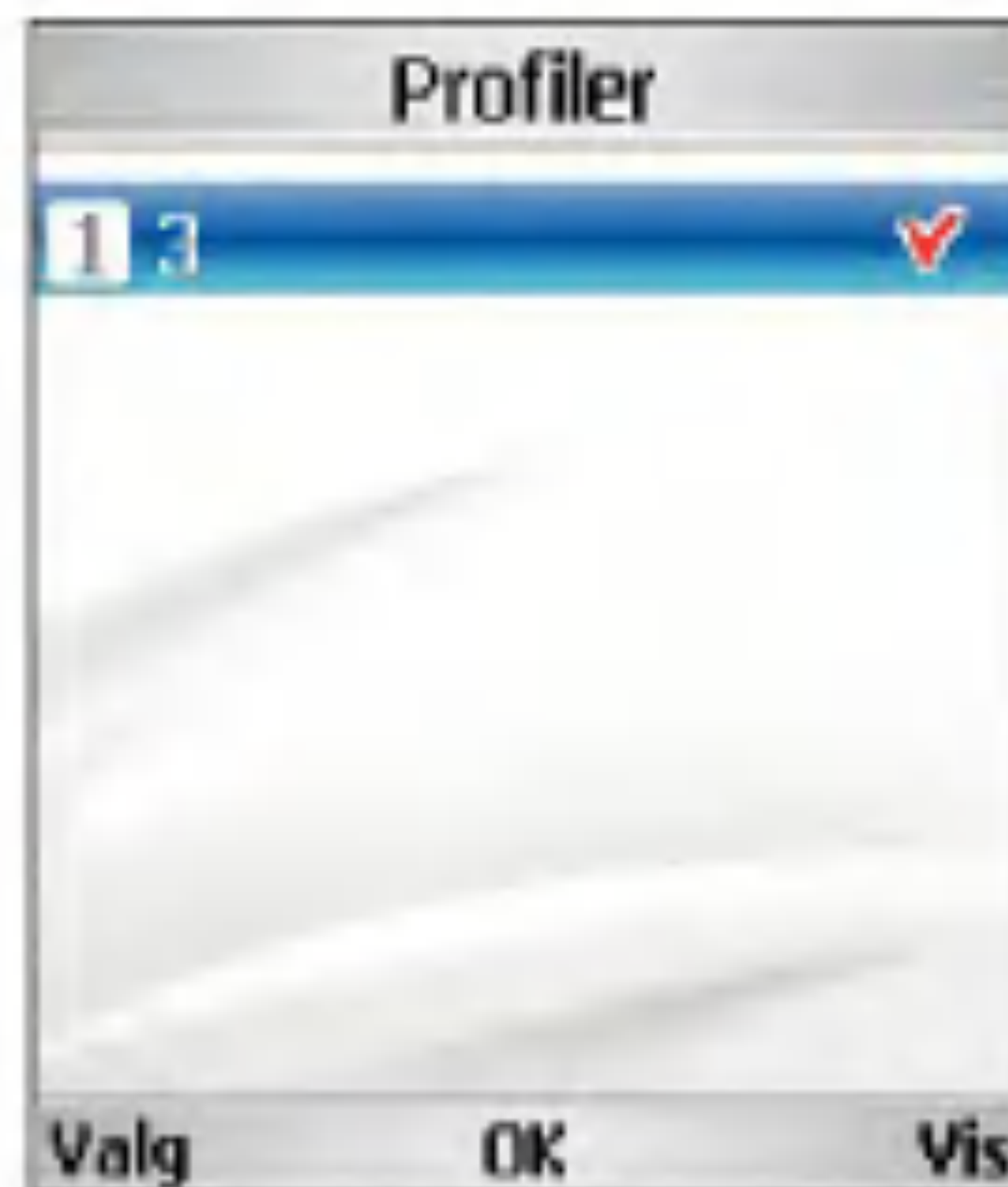

Unicode(UTF-16 BE), Unicode(UTF-16 LE), Unicode(UTF-16 Auto), Unicode(UTF8).

Scrolling

Lader dig indstille rullehastigheden ved at vælge det antal linjer, der skal bladres igennem. Vælg mellem **1 linje**, **2 linjer** og **3 linjer**.

Vis billede

Lader dig aktivere eller deaktivere visning af billeder, når du bladrer.

Bemærk!

Aktivering af denne funktion forsinker visningen af billeder, indtil overførslen er gennemført. Deaktivering af denne funktion forhindrer browseren i at downloade billeder fra serveren, så overførslen går hurtigere.

Cache

Aktivering af cache lader dig gemme besøgte sider på din telefon. Når en side er gemt i cachen, bliver indlæsningshastigheden for siden markant højere, når du senere åbner den samme side.

Cookies

Aktivering af cookies lader dig gemme cookies, som er sendt fra serveren. Deaktivering af denne funktion forhindrer, at cookies gemmes på din telefon.

Ryd cache

Sletter alle websider, som var gemt i cachen.

Fjern cookie

Sletter alle gemte cookies.

Streaming

Browsing kan benyttes til streaming. Streaming af video starter typisk automatisk fra browseren.

Kontrol af live streaming

1. knappen: Vælg mellem Afspil og Pause
2. Knappen lyd til/fra: slår lyden til eller fra

Valg:

Når du trykker på den venstre funktionstast (Vælg) vises en menu med følgende alternativ:

1. Indholdsinformation:
Viser information om det aktuelle indhold på streaming serveren
2. Lyd til/fra: slår lyden til og fra

Normal Streaming

Normal streaming ligner live streaming, men download sker inden afspilning.

Browser

Kontrol af streaming

Hvis streaming ikke er live, viser mobil telefonen VCR-kontrollen og den aktuelle afspilnings-tid.

1. Knappen  : Skift mellem Afspil og Pause
2. Højre-/venstre-knappen: Med denne knap kan du gå frem eller tilbage hurtigere. I følgende eksempel vises funktionerne for afspilningsmenuen "FF/REW"
 - Hvis du trykker på knappen FF/REW under streaming pauses videoen på mobil telefonen.
 - Ved fortsat tryk på knappen FF/REW viser mobil telefonen den nye tid samt statuslinie. (brugeren kan vælge ny tid med knappen FF/REW)
 - Når knappen FF/REW ikke trykkes på begynder mobil telefonen afspilningen af den nye tid
3. Knappen lyd til/fra: slår lyder til og fra

Valg-menuen er den samme ved live streaming



Meddelelser

5



Meddelelser

Skriv meddelelse

SMS

Tryk på genvejstasten for Meddelelse for at se menuen for Meddelelser, vælg og vælg så **SMS**.

Du kan skrive og redigere en samlet SMS på op til 160 tegn. Du kan skrive og redigere op til 7 sammenkædede meddelelser.

1. Tryk på venstre valgtast [Valg]/[Tilføj Kontakter] for at vælge modtager fra Kontaktpersoner.
2. Når du indtaster en meddelelse, vil du se et nyt vindue, hvor du kan indtaste meddelelsen. Ved at bruge den venstre funktionstast [Valg]/[Indsæt] eller  -tasten, kan du indtaste emoticons, skabeloner og telefonnumre gennem Kontaktpersoner. Ved at bruge  nederst kan du vælge forskellige symboler.
3. Når meddelelsen er sendt, bliver den automatisk gemt i din Udbakke. Hvis meddelelsen ikke er sendt, bliver den i udbakken med fejlstatus.



MMS

Sådan laver du en MMS

Vælg Meddelelser fra øverste menu, eller tryk på genvejstasten for Meddelelser, så du kan se menuen for meddelelser. Fra menuen skal du vælge Skriv meddelelse og derefter vælge MMS lav en MMS.

Du kan sende et billede med en MMS ved at vedhæfte billedet fra dit album eller direkte fra MMS-menuen.

MMS

1. Du kan lave en MMS.
2. Vælg **MMS** fra **Skriv meddelelse** og tryk på tasten .
3. Du kan redigere et MMS-felt ved at bruge piletasten Ned.
4. Flyt markøren til Til-feltet, og vælg modtager. Du kan angive modtageren enten med telefonnummer eller e-mailadresse. Du kan søge i Kontaktpersoner ved at trykke på venstre valgtast [Valg].



Når der er angivet en modtager vises et andet felt, hvor du kan angive flere modtagere.
5. Flyt markøren til emne-feltet, og skriv en overskrift. Du kan vælge og indsætte en skabelon eller et humørikon ved at trykke på den venstre funktionstast [Indstillinger] eller ved at bruge tasten  [Indsæt].
6. Du kan oprette, slette eller redigere for hvert dias ved at flytte fremhævingen til tekstfeltet.
7. Du kan gemme meddelelsen i Kladder ved at bruge venstre valgtast [Valg], mens du skriver en meddelelse.

8. Du kan få meddelelsen vist ved at bruge venstre valgtast [Valg], mens du skriver den.
9. Når du er færdig med din meddelelse, skal du trykke på tasten .
10. Tryk på knappen for at svare på meddelelsen.
 - **Vedhæft:** Du kan indsætte et dias, billede, video, lydclip, skabelon eller det navn eller telefonnummer, der er gemt under punktet kontakter.
 - **Send meddelelse:** Sender de multimediebeskeder, der er blevet oprettet, på det tidspunkt du ønsker.
 - **Gem som kladde:** Gemmer de multimediebeskeder, der er blevet oprettet, under punktet Kladder.
 - **Vis:** Viser de multimediebeskeder, der er blevet oprettet, før de bliver sendt.
 - **Se objekter:** Viser listen over vedhæftede filer.
 - **Indstil billede:** Ændrer varigheden af hver diasvisning.
 - **Fjern:** Fjerner vedhæftede filer eller dias i det valgte dias.

Meddelelser

- **Gå til billede:** Flytter direkte til det valgte dias.
- **Ordbog:** Aktiverer ordbogen.
- **Tilføj:** Føjer tekststrengen til leksikonet



Sådan ser du MMS-meddelelser i Vis og Kladder

1. Du kan få en MMS-meddelelse vist.
2. Hvis meddelelsen er for lang til at blive vist på skærmen, kan du rulle gennem indholdet ved at bruge piletasterne Op og Ned.
3. Tryk på tasten  for at standse afspilningen af meddelelsen, og tryk på tasten  for at genoptage afspilningen af meddelelsen.
4. Hvis en lyd- eller videofil er vedhæftet en MMS-meddelelse, skal du trykke på højre valgtast [Lyd til] for at annullere funktionen Lyd fra.

Sådan ser du MMS-meddelelser i Indbakke og Udbakke

1. Vælg en MMS-meddelelse for at se indholdet af den.



2. Hvis meddelelsen er for lang til at blive vist på skærmen, kan du rulle gennem indholdet ved at bruge piletasterne Op og Ned.
3. Tryk på tasten  for at standse afspilningen af meddelelsen, og tryk på tasten  for at genoptage afspilningen af meddelelsen.
4. Hvis en lyd- eller videofil er vedhæftet en MMS-meddelelse, skal du trykke på højre valgtast [Lyd fra] for at aktivere funktionen Lyd fra. Tryk på højre valgtast [Lyd til] for at annullere funktionen Lyd fra. Når MMS-meddelelsen indeholder en URL, kan du forsøge at forbinde til adressen. Hvis du vil standse forbindelsen, skal du tryk 54ke på tasten  key. Op eller Ned på piletasterne.

Nu viser skærmen “Link” ved højre valgtast. Når du trykker på tasten  eller trykker på og holder tasten nede, kan du komme til siden eller se overførselsfilen.

5. Du kan flytte til en ønsket meddelelse ved at bruge venstre og højre piletast.
6. Tryk på tasten  for at afspille meddelelsen.
7. Tryk på knappen for at svare på meddelelsen.

- **Pause/Afspil:** Holder pause/afspiller den valgte meddelelse.
- **Svar:** Skaber svar til den valgte meddelelse.
- **Videresend:** Spoler frem til den valgte meddelelse.
- **Opkald:** Lader dig foretage et opkald til telefonnummeret til afsenderen af den valgte besked.
- **Gem adresse:** Gemmer telefonnummeret i Kontaktpersoner.
- **Skriv meddelelse:** Du kan oprette en ny meddelelse.
- **Anvend:** Henter telefonnummeret, e-mail-adressen eller web-adressen, der er inkluderet i teksten i en meddelelse.

- **Se objekter:** Viser en liste med vedhæftede filer.
- **Slet:** Sletter den valgte meddelelse.
- **Gå til billede:** Flytter til det valgte dias.
- **Vis detaljer:** Viser information om den valgte meddelelse.

E-mail

For at sende en e-mail skal du første oprette en e-mail-konto.

Rediger meddelelse

1. Vælg **E-mail** fra menuen Skriv meddelelse.
2. Du kan indtaste op til 20 adresser i felterne Til og Cc op til 10 adresser i feltet Bcc.

Tip

For at skrive @ skal du vælge højre valgtast [Symbol] og derefter trykke 9 på det numeriske tastatur for at indtaste eller tryk på tasten

3. Indtast en overskrift til din e-mail i Emne-feltet.

Meddelelser

4. Indtast indholdet af din e-mail i feltet for selve meddelelsen.
5. Angiv op til 4 filer, der skal vedhæftes i feltet Vedhæft.
6. Når du er færdig med at skrive din meddelelse, skal du trykke på tasten  . Du kan sende beskeder til udbakken til Background sending.

Indbakke

1. Du kan se gemte meddelelser. Vælg en meddelelse og tryk så på tasten  for at se meddelelsen.
2. Du kan se den foregående eller næste meddelelse ved at bruge højre og venstre piletast.
3. Vælg Hent i skærmbilledet for meddelelsen for at se en MMS-meddelelse. Beskeden bliver downloaded og vist, når den er færdig.
4. Du kan bruge følgende funktioner ved hjælp af venstre valgtast [Valg].
 - **Svar:** Skaber svar til den valgte meddelelse.



- **Videresend:** Du kan videresende en valgt meddelelse.
- **Vis:** Du kan få vist en valgt meddelelse.
- **Skriv meddelelse:** Du kan skrive en ny meddelelse.
- **Marker/Afmarker:** Du kan markere eller afmarkere den valgte meddelelse.
- **Filter:** Viser de filtrerede meddelelser.
- **Slet:** Du kan slette en valgt meddelelse.
- **Flyt:** Du kan flytte en valgt meddelelse.
- **Kopier:** Du kan kopiere en valgt meddelelse.

- **Meddelelsesinfo:** Viser information om den valgte meddelelse.

Mail-boks

1. Vælg Mail-boks.
2. Vælg 3mail for at hente meddelelser fra Serverlisten.
3. For at hente nye meddelelser i Overskrift-skærmbilledet, skal du vælge Hent for at hente ny Overskriftliste.
4. Vælg den ønskede meddelelse fra den hentede liste af overskrifter for at hente selve meddelelsen fra serveren.

Du kan bruge følgende funktioner ved hjælp af venstre valgtast [Valg].

- **Svar:** Du kan besvare den valgte meddelelse.
- **Videresend:** Du kan videresende den valgte meddelelse.
- **Tilføj til kontakt:** Du kan gemme afsenderens adresse.
- **Skriv meddelelse:** Du kan skrive en ny meddelelse via SMS, MMS og e-mail.

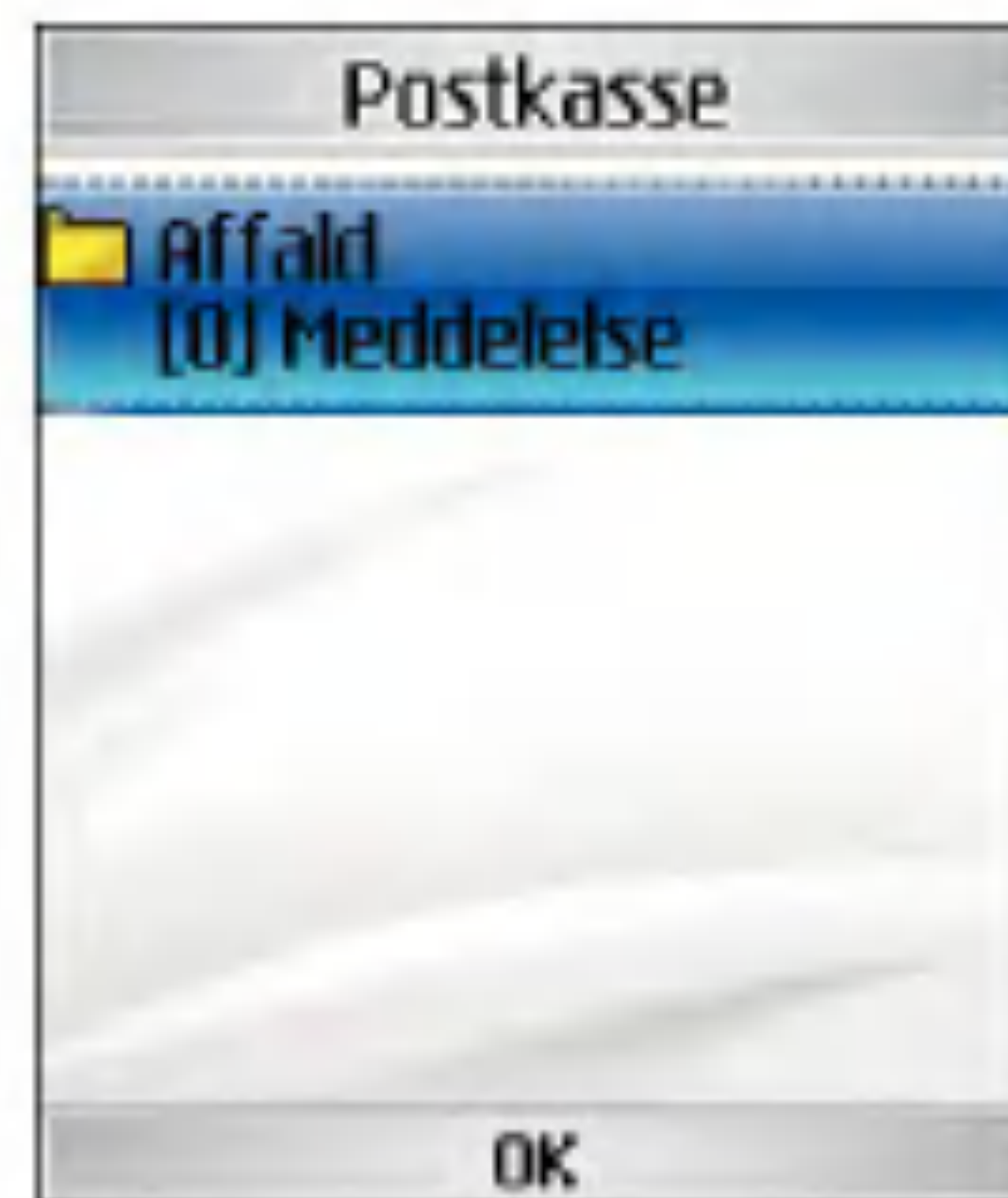

■ Anvend

- Nummer: Anvender det telefonnummer, der står i meddelelseteksten.
- E-mailadresse: Se op til 10 e-mail-adresser, der er inkluderet i teksten i meddelelsen. Du kan sende en meddelelse eller gemme en kontakt med det valgte nummer.
- Webadresse: Se op til 10 URL'er, der er inkluderet i teksten i meddelelsen. Du kan klikke på URL'en og gemme den som bogmærke.

Meddelelser

- **Se objekter:** Viser en liste med vedhæftede filer.
- **Slet:** Du kan slette den valgte meddelelse.
- **Se til-adresse:** Viser oplysningerne i felterne Til/Cc/Bcc.

Kladder

1. Du kan redigere gemte meddelelser. Vælg en meddelelse og tryk på  -tasten for at redigere den.
2. Du kan bruge følgende funktioner ved hjælp af venstre valgtast [Vælg].
 - **Ændre:** Du kan skrive en ny meddelelse.
 - **Skriv meddelelse:** Du kan skrive en ny meddelelse.
 - **Marker/afmarker:** Du kan markere eller afmarkere den valgte meddelelse.
 - **Filter:** Viser de filtrerede meddelelser.
 - **Slet:** Du kan slette en valgt meddelelse.

Udbakke - meddelelser, der venter på at blive sendt

Udbakken er et midlertidigt lager til meddelelser, der venter på at blive sendt. Når du trykker på Send, flyttes meddelelsen til udbakken, hvorfra den afsendes. Hvis meddelelsen ikke blev sendt fra udbakken, forsøges afsendelse en gang mere. Efter to forsøg afsendes meddelelsen ikke længere automatisk. Efter tre forsøg sendes meddelelsen ikke længere automatisk. Hvis du vil sende en meddelelse, som det er mislykkedes af sende tre gange, skal du trykke på Send i menuen Indstillinger.

Mislykkedes: Det maksimale antal afsendelsesforsøg er nået. Afsendelsen mislykkedes. Hvis du prøvede at sende en tekstmeddelelse, skal du åbne meddelelsen og kontrollere, at afsendelsesindstillingerne er korrekte.

Sent

1. Du kan redigere gemte meddelelser. Vælg en meddelelse og tryk på  -tasten for at redigere den.

2. Du kan se den foregående eller næste meddelelse ved at bruge højre og venstre piletast.
3. Du kan bruge følgende funktioner ved hjælp af venstre valgtast [Valg].
 - **Svar:** Opretter et svar til den valgte meddelelse.
 - **Videresend:** Du kan videresende en valgt meddelelse.
 - **Vis:** Du kan få vist en valgt meddelelse.
 - **Ændre:** Du kan redigere en valgt meddelelse.
 - **Skriv meddelelse:** Du kan skrive en ny meddelelse.
 - **Tilføj til kontakt:** Du kan gemme afsenderens adresse.
 - **Marker/afmarker:** Du kan markere eller afmarkere den valgte meddelelse.
 - **Filter:** Viser de filtrerede meddelelser.
 - **Slet:** Du kan slette en valgt meddelelse.
 - **Flyt:** Flytter en valgt meddelelse.
 - **Kopier:** Kopierer en valgt meddelelse.

- **Meddelelsesinfo:** Viser information om den valgte meddelelse.

Skabeloner

Du kan tilføje, redigere eller slette ofte anvendte, nyttige vendinger.

Smiley

Du kan tilføje, redigere eller slette ofte anvendte emoticons.

Du kan gemme emoticons, som du anvender ofte, i indtastningsvinduet på forhånd.

Indstillinger

SMS

SMS-center

Nummeret til Meddelelsecentralen er allerede indprogrammeret på din 3 mobiltelefon, og det bør ikke ændres. Hvis du sletter eller ændrer nummeret ved en fejl, kan du kontakte 3 Kundeservice for at få hjælp.

Meddelelser

Leveringsrapport

Her kan du aktivere eller deaktivere rapportfunktionen. Når funktionen er aktiveret, får du meddelelse fra netværket om, hvorvidt din meddelelse er leveret.

Gyldighed

Her kan du se, hvor længe dine tekstmeddelelser vil blive gemt hos Meddelelsecentralen, mens meddelelserne bliver forsøgt leveret til modtageren.

MMS

Vælg MMS i Indstillinger for at konfigurere valgmulighederne for MMS-meddelelser.

Leveringsrapport

Med denne menu kan du bestemme, om du vil have en leveringsbekræftelse fra en modtager, og om du vil tillade, at der sendes leveringsbekræftelse til en afsender

- Anmod om rapport: Her fastsætter du, om du vil bede om en leveringsbekræftelse for en MMS-meddelelse.
- Tillad rapport: Her fastsætter du, om du vil tillade, at der sendes en leveringsbekræftelse på en anmodning derom.

Læs svar

På denne menu kan du bestemme, om du vil bede om bekræftelse på, at en modtager har læst en mail, og om du vil tillade, at der sendes bekræftelsesmail til en afsender.

- Anmod om svar: Bestemmer, om der skal anmodes om en bekræftelsesmail til en multimedie-meddelelse.
- Tillad svar: Bestemmer, om der må sendes en bekræftelse på, at en mail er blevet læst, når afsenderen har anmodet om det.

Prioritet

Du kan vælge prioritetsniveau for meddelelserne (Lav, Normal og Høj).

Gyldighed

Med denne menu kan du bestemme, hvor længe en meddelelse skal være gyldig, når du sender en MMS-meddelelse. Meddelelsen bliver kun gemt på MMS-serveren i den angivne periode.

Varighed af dias

Med denne menu kan du konfigurere den maksimale størrelse på en MMS-meddelelse, når du skriver meddelelsen.

Leveringstid

Du kan indstille en tidsforsinkelse, før telefonen sender meddelelserne.

MMS-center

Oplysningerne for MMS-meddelelsecentralen er allerede indprogrammeret på din mobiltelefon og bør ikke ændres. Hvis du ændrer eller sletter dem ved en fejl, kan du kontakte 3 Kundeservice for at få hjælp.

Du kan oprette eller redigere profilen for multimedie-meddelelser, undtagen standardprofilen.

E-mail

Med denne menu kan du redigere, slette eller tilføje en e-mailkonto.

Følg instruktionerne nedenfor for at oprette en e-mailkonto.

1. Vælg Meddelelser/Indstillinger/E-mail efter du har trykket på tasten  på den ledige skærm.
2. Tryk på den højre valgtast tast [Valg].
3. Indtast Delete Brugernavn, Adgangskode, E-mailadresse, E-mailadresse for svar.

4. Du kan bekræfte ved at trykke på højre valgtast [Godk.].

Når du har defineret egenskaberne på dine andre konti, kan du hente beskeder fra kontiene ved at hente dem i indbakken.

Følg instruktionerne nedenfor for at hente e-mail:

1. Vælg den mailserver, du vil hente i Mailboxen.
2. Vælg e-mailen ved at bruge piletasterne.
3. Tryk på den højre valgtast tast [Valg].
4. Tryk på tasten .

Video mail-center

På denne menu kan du modtage videomail, hvis netværksudbyderen tilbyder denne funktion. Kontakt netværksudbyderen for at få de nødvendige oplysninger til at indstille telefonen rigtigt.

Talemeddelelse

Med denne menu kan du få talebeskeden, hvis funktionen understøttes af netværkets serviceudbyder. Bed din netværksserviceudbyder om detaljer om deres services for at indstille mobiltelefonen korrekt.

Meddelelser

ExpressLink

Du kan bestille ExpressLink-meddelelser fra udbydere af WAP-tjenester. ExpressLink er beskeder om f.eks. nyhedsoverskrifter, og de kan indeholde tekst eller en adresse til en WAP-tjeneste. Kontakt udbyderen af din WAP-tjeneste for at få yderligere oplysninger om tilgængelighed og abonnement.

Serviceinfo

Serviceinfo-meddelelser er tekstmeddelelser, som sendes af netværket til brugere af GSM-telefoner. De indeholder generelle oplysninger, såsom vejrudsigter, trafiknyheder, numre til taxa, adresser på apoteker og aktiekurser. Hver type information har et bestemt nummer, som kan fås ved henvendelse til udbyderen. Når du modtager en serviceinfo-meddelelse, vil en popup vise, at du har modtaget en ny meddelelse, eller serviceinfo-meddelelsen vil blive vist med det samme.

Mine ting **6**



Mine ting

Mine billeder

Dette program giver dig mulighed for at få vist stillbilleder. Billedfilerne gemmes i telefonen og vises vha. miniaturebilleder. Vælg det ønskede billede for at se det forstørrede billede.

Bemærk!

Funktionerne i Rediger billede virker muligvis ikke på grund af stor billedstørrelse eller manglende ressourcer i telefonen. Roter virker f.eks. ikke for billeder, der er større end 640 x 480.

Tryk på venstre funktionstast [Indstillinger] for at få vist følgende popupmenu-emner (i 1. billedliste).

- **Ny mappe:** Du kan oprette en ny mappe.
- **Skriv meddelelse:** Gør det muligt at sende det valgte billede via MMS, e-mail og Bluetooth.
- **Filer**
 - Vis: Du kan se det valgte billede.
 - Flyt: Gør det muligt at flytte filen til en anden mappe.

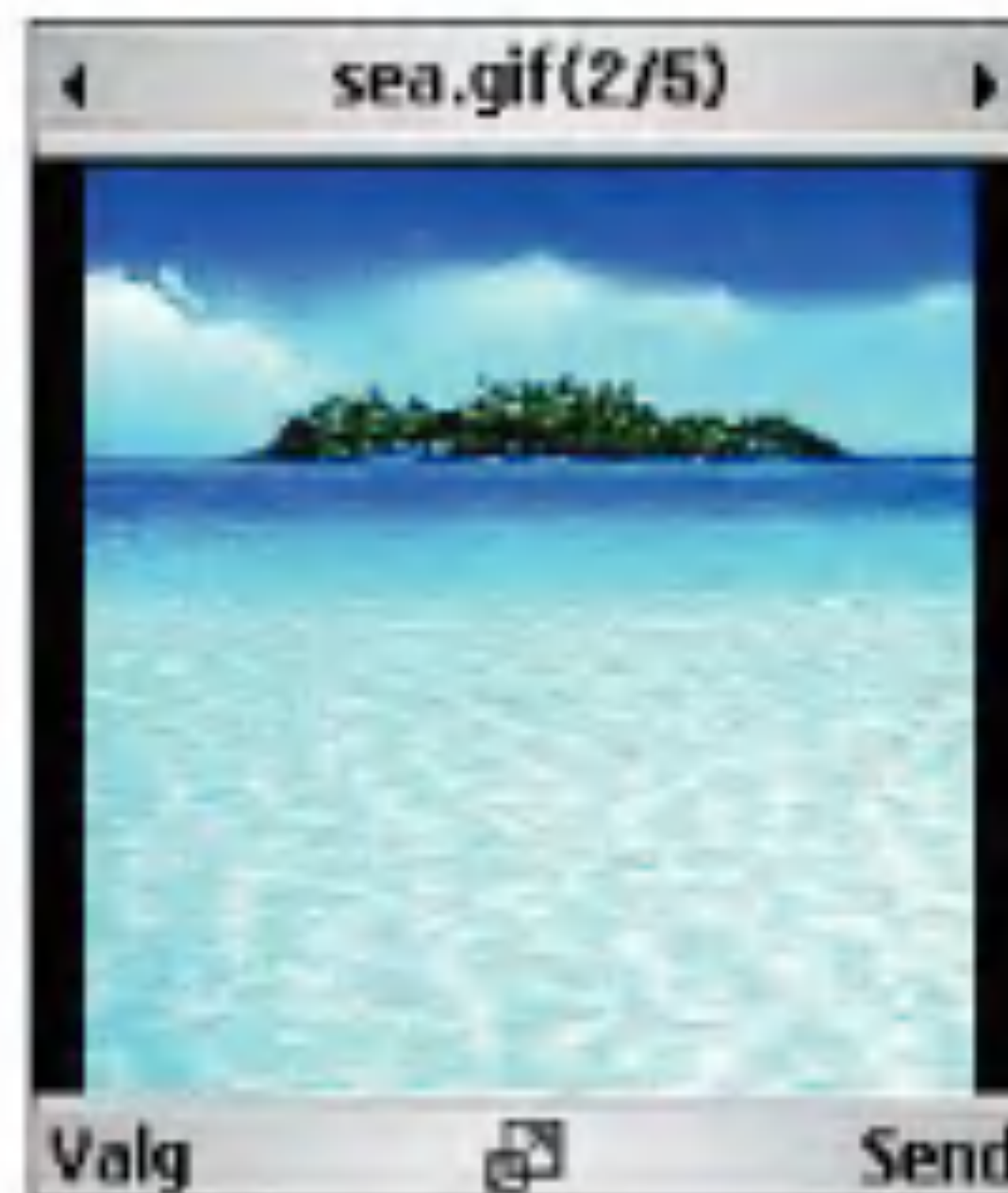

- Kopier: Gør det muligt at kopiere filen til en anden mappe.
- Omdøb: Gør det muligt at omdøbe billedet.
- Ændre: Gør det muligt at redigere billedet.
- Info: Viser information om den valgte billedfil.
- **Slet:** Sletter det valgte billede.
- **Marker/afmarker:** Du kan markere eller afmarkere den valgte fil.
- **Tema for hovedskærm:** Du kan angive et billede som skærmtema (Hjemmeskærm, udgående opkald, tænd, sluk).

- **Tema for 1. skærm:** Du kan angive et billede som skærmtema (Hjemmeskærm, udgående opkald)
- **Få vist som diasshow:** Du kan start diasshowet.
- **Opret GIF-animation:** Du kan oprette en animationsfil med de valgte billeder fra listen.
- **Sorter efter:** Sorterer billeder.
- **Listevisning/Gittervisning:** Du kan angive visningstypen.
- **Hukommelsesstatus:** Viser det aktuelle hukommelsesforbrug.

Tryk på den venstre funktionstast [Indstillinger] for at få vist de følgende popupmenu-emner (i 2. billedviser).

■ Filer

- Slet: Sletter det valgte billede.
- Omdøb: Gør det muligt at omdøbe billedet.
- Redigér: Gør det muligt at redigere billedet.
- Filinfo: Viser information om den valgte billedfil.

- **Send:** Gør det muligt at vedhæfte det valgte billede til en meddelelse og at sende den.
- **Hele skærmen:** Du kan få vist det valgte billede i hele skærmens størrelse.
- **Zoom:** Du kan zoome ind og ud af billedet.
- **Oprindeligt skærmbillede:** Du kan zoome ind og ud på billedet i originalstørrelse.
- **Gå til liste:** Åbner kameraprogrammet for at tage stillbilleder.
- **Tema for hovedskærm:** Du kan angive et billede som skærmtema (Hjemmeskærm, udgående opkald, tænd og sluk).
- **Tema for 1. skærm:** Du kan angive et billede som skærmtema (Hjemmeskærm, udgående opkald)
- **Diasshow:** Du kan starte diasshowet.

Mine videoer

Dette program afspiller optaget video (.3gp- eller MPEG4-filer). Vælg en bestemt video.

Der findes følgende indstillinger for videoafspilleren.

Der er to scenarier:

Mine ting

1) Lyden slukket/tændt og

2) Pause

Tryk på den venstre funktionstast [Indstillinger] for at få vist de følgende popupmenu-emner (ved 1. Lyden tændt/slukket).

- **Pause:** Holder pause i den valgte video.
- **Send meddelelse:** Gør det muligt at sende den valgte video via MMS, e-mail og Bluetooth.
- **Gå til liste:** flytter til programlisten.
- **Filinfo:** Viser oplysninger om den valgte videofil.
- **Lydtema:** Du kan definere en videofil som lydtema. (Tale ringetone, Video ringetone).
- **Bred visning:** Gør det muligt at få vist den valgte video i bredformat. I afspilningstilstand kan du også ændre videoformatet ved at trykke på -tasten.
- **Lyd fra/Lyd til:** Slukker/tænder lyden midlertidigt.
- **Indstil. gentag:** Gentager videofilen.
- **Afspillertema:** Du kan vælge det ønskede afspillertema på hovedskærmen.



■ Flyt til fil

- Foregående fil: Afspiller den foregående videofil.
- Næste fil: Afspiller den næste videofil.

Tryk på den venstre funktionstast [Indstillinger] for at få vist de følgende popupmenu-emner (ved 2. Pause).

- **Afspil:** Afspiller den valgte video.
- **Send meddelelse:** Gør det muligt at sende den valgte video via MMS og e-mail.
- **Gå til liste:** flytter til programlisten.

- **Filinfo:** Viser oplysninger om den valgte videofil.
- **Lydtema:** Du kan angive en lydfile som lydtemaet (Tale ringetone, Video ringetone).
- **Tag billede:** Optager et billede fra videofilen.
- **Hent/Slent:** slukker/tænder lyden midlertidigt.
- **Vælg gentagelse:** Gentager lydfilen.
- **Afspillertema:** Du kan vælge det ønskede afspillertema på hovedskærmen.
- **Flyt til fil**
 - Foregående fil: Afspiller den foregående videofil.
 - Næste fil: Afspiller den næste videofil.

Tryk på venstre funktionstast [Indstillinger] for at få vist følgende popupmenu-emner.

- **Ny mappe:** Du kan oprette en ny mappe.
- **Skriv meddelelse:** Du kan vedhæfte den valgte videofil til en meddelelse og sende meddelelsen, hvis indholdet ikke er beskyttet.
- **Filer**

- Afspil: Åbner kameraprogrammet, så der kan tages stillbilleder.
- Flyt: Gør det muligt at flytte filen til en anden mappe.
- Kopier: Gør det muligt at kopiere filen til en anden mappe.
- Omdøb: Gør det muligt at omdøbe billedet.
- Info: Viser information om den valgte videofil.
- **Slet:** Sletter den valgte videofil.
- **Marker/afmarker:** Du kan markere eller afmarkere den valgte fil.
- **Lydtema:** Du kan angive en lydfile som lydtemaet (Tale ringetone, Video ringetone).
- **Sorter efter:** Sorterer videofiler.
- **Listevisning/Gittervisning:** Du kan vælge visningstypen som Liste eller Gitter.
- **Hukommelsesstatus:** Viser det aktuelle hukommelsesforbrug.

Mine ting

Mine lyde

Dette program afspiller MP3-, MIDI- og AAC-filer, så du kan høre dem. Vælg den ønskede lydfil i listefunktionen ved visning af lydfiler.

Der findes følgende indstillinger for Mine lyde i lydafspilleren.

Der er to scenarier: 1) Lyden tændt og
2) Lyden slukket.

Tryk på den venstre funktionstast [Indstillinger] for at få vist de følgende popupmenu-emner (i 1. lydafspiller-status).

- **Pause:** Holder pause i den valgte lydfil.
- **Send meddelelse:** Gør det muligt at sende den valgte lydfil via MMS, e-mail og Bluetooth.
- **Gå til liste:** flytter til programlisten.
- **Filinfo:** Viser oplysninger om den valgte lydfil.
- **Lydtema:** Du kan angive en lydfil som lydtemaet (Tale ringtone, Video ringtone, Meddelelsestone, tænd, sluk).

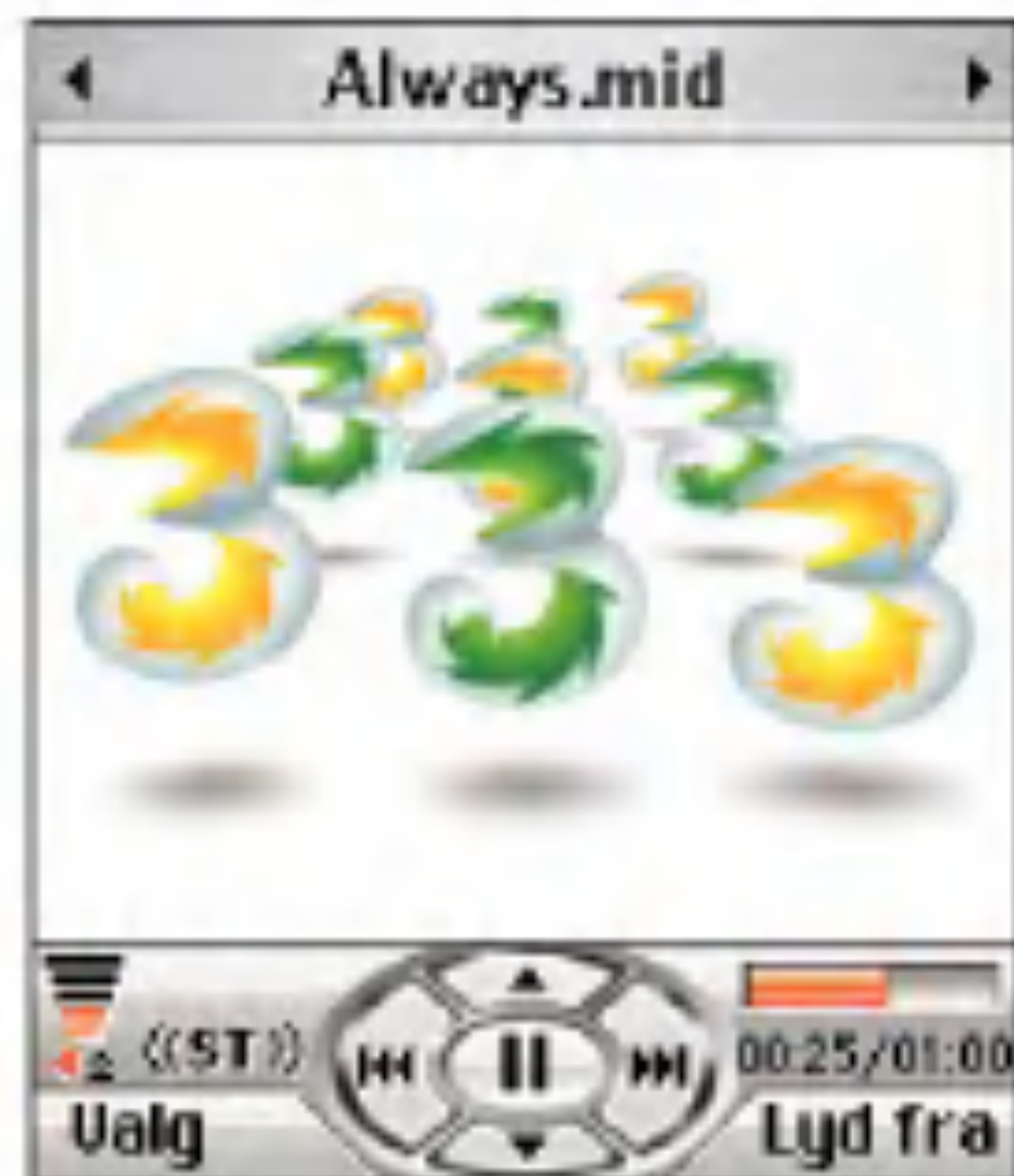

- **Lyd fra:** Slukker lyden midlertidigt.
- **Indstil. gentag:** Gentager lydfilen.
- **Visuel effekt:** Du kan vælge det ønskede equalizer-billede på hovedskærmen.
- **Afspillertema:** Du kan vælge det ønskede afspillertema på hovedskærmen.
- **Flyt til fil**
 - Foregående: Afspiller den forrige lydfil.
 - Næste fil: Afspiller den næste lydfil.

Tryk på venstre funktionstast [Indstillinger] for at få vist følgende popupmenu-emner.

- **Ny mappe:** Du kan oprette en ny mappe.
- **Skriv meddelelse:** Gør det muligt at sende det valgte billede via MMS, e-mail og Bluetooth.
- **Filer**
 - Afspil: Afspiller den valgte lydfil.
 - Flyt: Gør det muligt at flytte filen til en anden mappe.
 - Kopier: Gør det muligt at kopiere filen til en anden mappe.
 - Omdøb: Gør det muligt at omdøbe billedet.
 - Info: Viser oplysninger om den valgte lydfil.
- **Slet:** Sletter det valgte billede.
- **Marker/afmarker:** Du kan markere eller afmarkere den valgte fil.
- **Lydtema:** Du kan angive en lydfil som lydtemaet (Tale ringtone, Video ringtone, Meddelelsestone, tænd, sluk).
- **Sorter efter:** Sorterer lydfiler.

- **Listevisning/Gittervisning:** Du kan angive visningstypen.

- **Hukommelsesstatus:** Viser det aktuelle hukommelsesforbrug.

Applikationer

Der er yderligere oplysninger på side 88.

Mine bluetooth-filer

Denne funktion viser en liste over gemte programfiler via Bluetooth. Du kan tilføje programfiler, der er gemt på telefonen og på hukommelseskortet.

Mit hukommelseskort

Hvis der er installeret et hukommelseskort i telefonens kortstik, kan du gemme billeder, lyde og videoklip på hukommelseskortet. Du kan kontrollere status for den eksterne hukommelse i menuen Hukommelsesstatus.

Afspilningslister

Denne funktion viser en liste over gemte lydfiler.

Mine ting

Du kan tilføje lydfile, der er gemt på telefonen og på hukommelseskortet.

Tryk på venstre funktionstast [Valg] for at få vist følgende popupmenu-emner.

- **Afspil:** Afspiller den valgte lydfile.
- **Tilføj ny:** Tilføj en ny file fra listen over lydfile.
- **Slet alt:** Sletter alle de gemte lydfile på listen.
- **Indstil. gentag:** Vælg den ønskede gentage-tilstand ved hjælp af navigationstasten.

Multimediale

7



Multimedie

Videokamera

Med dette program kan du optage et videoklip. Du kan afspille og se en gemt videofil med denne funktion. Når det er optaget kan videoklipet sendes som MMS eller e-mail.

Tryk på venstre valgtast [Valg] for at vise følgende emner i pop-up-menuen.

- **Kvalitet:** Bestemmer kvaliteten af et videoklip.
- **Zoom:** Bestemmer zoomhastigheden.
- **Lysstyrke:** Bestemmer lysstyrken.
- **Hvid balance:** Bestemmer hvidbalancen.
- **Natfunktion:** Bestemmer natfunktionen.
- **Effekt:** Bestemmer specialeffekten for videoklipet.
- **Varighed:** Bestemmer varigheden.
- **Hukomm.:** Bestemmer hukommelsen.
- **Spejl:** Bestemmer spejltilstanden.
- **Lyd:** Bestemmer lyden, når videokameraet optager



Bruger menuen Kamera/Videokamera med klappen lukket

1. Tryk på kameratasten i lang tid.
2. Vælg den ønskede menu ved at bruge tasterne på siden, og tryk derefter på kameratasten.
3. Med kameraet i kameramodus, fokuser på motivet for at indfange det, og tryk derefter på kameratasten. Billedet bliver gemt automatisk.

Med kameraet i videokameramodus, fokuser på motivet for at optage på video, og tryk derefter på kameratasten for at starte og stoppe videooptagelsen. Videoen gemmes automatisk. Tryk på kameratasten én gang til for at gemme videooptagelsen.

Kamera

Du kan optage et stillbillede med programmet. Du kan tage et billede i den ønskede størrelse og anvende det til kontaktfoto, i startskærmen og til mange andre formål. Når stillbilledet er optaget, kan det sendes som multimedia-meddelelse eller e-mail.

Tryk på venstre valgtast [Valg] for at vise følgende emner i pop-up-menuen.

- **Strls.:** Bestemmer størrelsen på et billede.
- **Kvalitet:** Bestemmer billedkvaliteten.
- **Snapshot:** Bestemmer aktivering af multi-shot-fotografering.
- **Zoom:** Bestemmer zoomhastigheden.
- **Lysstyrke:** Bestemmer lysstyrken.



- **Hvid balance:** Bestemmer hvidbalancen.
- **Nat-modus:** Bestemmer natfunktionen.
- **Billede af ramme:** Bestemmer den dekorerede ramme.
- **Timer:** Bestemmer tidsforsinkelsen.
- **Effekt:** Bestemmer specialeffekten for billedet.
- **Lyd:** Bestemmer lyden, når du trykker på lukkeren.
- **Hukomm.:** Bestemmer hukommelsen.
- **Spejl:** Bestemmer spejltilstanden.

Multimedie

Bemærk

Når du tager et billede i opløsningerne: 1280x960, 640x480, 320x240, Baggrundsbillede, 176x146, 176x144, Første skærm eller Kontakt, kan man se de tilføjede områder på begge sider af skærmen.

Diktafon

Med denne funktion kan du optage et mundtligt notat. Du kan optage en talebesked til hver meddelelse, som hver har en varighed på 1 minut.

Tryk på venstre funktionstast [Indstillinger] for at vise følgende popupmenu-emner.

- **Kvalitet:** Bestemmer kvaliteten af en optaget stemme.
- **Varighed:** Bestemmer varigheden af en stemmeoptagelse.
- **Optag:** Bestemmer optagelsen af en ny stemme.
- **Mine ting:** Viser listen over optagne stemmer.

Kontakter

8



Kontakter

Her kan du gemme og administrere information om kontaktadresser. Funktionen Kontaktpersoner har funktioner, så der kan tilføjes ny adresse eller søges på gemte kontaktadresser på navn, telefonnummer og gruppeinformation.

Tilføj ny

Her kan du tilføje en ny kontaktadresse. Du kan indtaste adresseoplysninger som navn, telefonnumre, e-mailadresser, gruppeinformation, notat, hjemmesideadresse, ringelyd og avatar personifikation eller billede (fotografi).

Du skal vælge mobiletelefon- eller USIM-korthukommelsen med venstre og højre piletast.

Søg

Med denne menu kan du søge i dine kontaktadresser. Generelt udføres søgningen på navn. Den aktuelle søgefunktion og søgeresultaterne for søgekriterierne vises i søgevinduet.



Et gemt billede eller avatar personificering af de valgte kontaktadresser vises på displayet. Du kan ændre indstillingen i menuen [Valg], så der ikke vises billede eller avatar personifikation. Du kan også foretage et opkald eller sende en meddelelse til det valgte telefonnummer.

Lynopkald

Her kan du konfigurere kortnumre. Du kan vælge et nummer som kortnummer mellem 3 og 9. Du kan indstille kortnumre for alle de 7 numre for en specifik kontaktadresse, således at en kontaktadresse kan have flere kortnumre.

Opkaldsgrupper

Her kan du administrere gruppeinformation. Der er 4 grupper som standard: familie, venner, kolleger og skole. Du kan også indstille ringelyden for en gruppe, så gruppens ringelyd høres, når der modtages et opkald fra en specifik kontaktadresse i gruppen, og der ikke er indstillet en ringelyd for kontaktadressen.

Tjenesteopkaldsnr.

Her kan du foretage et opkald til de numre, der er tildelt af 3 Kundeservice, ved at flytte markeringen til det ønskede nummer og trykke på tasten . (fx 3 Kundeservice, mail, 3 Bogholderi osv.).

Eget nummer

Viser dit telefonnummer på USIM-kortet.

Indstillinger

Indstiller visning af følgende emner.

Vis data

Telefon+SIM/Telefon/SIM



Vis billede/figur

Til / Fra.

Kopier alle

Her kan du kopiere alle oplysninger fra dit USIM-kort til dit mobiltelefonen, fx navn, mobiltelefonnummer osv. Hvis et navn gentages under kopieringen, får du informationen to gange.

- **Tlf. til SIM:** Du kan kopiere indtastningen fra mobiltelefonens hukommelse til USIM-kortet (ikke alle data bliver kopieret).
- **SIM til tlf.:** Du kan kopiere indtastningen fra USIM-kortet til mobiltelefonens hukommelse.

Kontakter

Flyt alle

Med denne menu kan du flytte alle oplysninger fra dit USIM-kort til din mobiltelefon, fx navn, mobiltelefonnummer osv. Forskellen på denne funktion og Kopier alle er, at informationen kun gemmes på modtageradressens placering.

- **Tif. til SIM:** Du kan flytte indtastningen fra mobiltelefonens hukommelse til UISM-kortet.
- **SIM til tif.:** Du kan flytte posten fra UISM-kortet til mobiltelefonens hukommelse.

Ryd telefonbog

Her kan du slette kontaktadresseinformation. Du kan slette kontaktadresser i mobiltelefonens hukommelse og numre gemt på USIM-kortet.



Applikationer

9



Applikationer

Mobiltelefonen understøtter Java™ , så du kan downloade spil fra Today hos 3 og spille dem på mobiltelefonen.

Spillene kan downloades fra siden med spil på H3G's hjemmeside. Du kan komme ind på siden med tasten .

Bemærk

Bemærk, at det normalt koster ekstra at downloade et spil.

Mine applikationer

Menuen anvendes til at finde og køre downloadede programmer, fx spil. Vælg Download for at se listen over programmer, der er downloadet til mobiltelefonen.

Download applikationer

Menuen anvendes til at gå direkte ind på siden, hvor spillene kan downloades, så brugerne kan søge på og vælge de spil, som de vil spille. Det er muligt, fordi internet-browseren starter med URL-indstillingen Spilportal. URL'en er

specificeret i menuen Indstillinger - Java Portal URL.

Indstillingen er som standard på siden med spil på H3G's hjemmeside (eller den kan være tom, hvis operatøren ikke angiver URL'en). Hvis du vil ændre standardindstillinger, kan URL'en ændres i menuen Indstillinger.

Indstillinger

Menuen anvendes til indstilling af Java internet-portalsitet, som der skal være forbindelse til for at downloade programmer.

Vælges denne menu vises listen over aktuelle, gemte og konfigurerede Java internet-portalsites.

Det første indstillingsdisplay: Viser emneliste, hvis der er gemte emner.

1. Vælg et emne med piletasterne Op/Ned.
2. Tryk på tasten  for at aktivere den valgte emneservice.
3. Tryk på venstre valgtast [Valg] for at vise i pop-up-menuen.

Tryk på venstre valgtast [Valg] for at vise følgende emner i pop-up-menuen.

- **Aktiver:** Aktiverer det valgte emne.
- **Tilføj ny:** Ny profil er tilføjet.
- **Vis:** Viser indholdet af det valgte emne.

Kalender



Kalender

Kalender

Månedlig kalenderadministration

1. Vælg kalender i topmenuen.
2. Vælg Kalender og tryk på tasten .
3. Den månedlige visning vises.
4. Indledningsvis står markøren på dags dato i henhold til indstillinger på mobiltelefonen.
5. Du kan flytte datomarkøren til ønsket placering med 4-vejs piletasterne.
6. På en dato, hvor en skemasat enhed bliver gemt, en mærkedag eller andet gemt, vises de tilsvarende ikoner og nummeret på aftaler i nederste venstre hjørne af displayet.

Tilføj en ny aftale



1. Vælg venstre valgtast [Valg] i displayet
Månedlig kalenderplanlægning, vælg Tilføj Ny i pop-up-menuen og tryk på tasten . Vælg alternativt den højre valgtast [Tilføj] i displayet
Månedlig kalenderplanlægning.
2. Indtast ønsket dato på de numeriske taster.



3. Indtast ønsket klokkeslæt på de numeriske taster.
4. Indtast emnet.
5. Vælg gentagelsestype piletasterne venstre/højre.
6. Vælg alarmtype med piletasterne venstre/højre.
7. Vælg brugerindstilling ved hjælp af den venstre og højre navigationstast.
8. Angiv den ønskede varighed ved hjælp af de numeriske taster.
9. Vælg udløb ved hjælp af den venstre og højre navigationstaste.

10. Angiv udløbsdatoen ved hjælp af de numeriske taster.
11. Tryk på tasten  for at gemme den nye aftale.

Sådan sletter du en aftale

1. Vælg venstre valgtast [Valg] i displayet
Månedlig kalenderplanlægning, vælg Slet og tryk på tasten .
2. Pop-up-menuer, herunder Slet før, Slet flere og Slet alle, vises.
3. Valg Slet før og tryk på tasten  for at slette alle aftaler, der ligger før dags dato.
4. Vælg Slet alt og tryk på tasten  for at slette alle aftaler.

Indstil ferie

1. Vælg venstre valgtast [Valg] i displayet
Månedlig kalenderplanlægning, vælg Indstil ferie og tryk på tasten  for at vise pop-up-vinduet for Ferieindstilling.
2. Den dato, der svarer til den registrerede ferie, bliver vist med rødt på skærmen med den månedlige skemastyring.



Kalender

Sådan søger du efter en aftale

Vælg venstre valgtast [Valg] i displayet Månedlig kalenderplanlægning, vælg Søg og tryk på tasten for at vise displayet Søg aftaler.

1. Indtast det ønskede aftalepunkt, der skal søges efter.
2. Vælg den aftaletype, der skal søges efter.
3. Tryk på tasten .
4. Hvis der er aftaler, der opfylder søgekriterierne, vises aftalerne. Hvis der ikke er aftaler, der opfylder søgekriterierne tilfredsstillende, vises meddelelsen Ingen match.

Flyt til specifik dato

1. Vælg venstre valgtast [Valg] i displayet Månedlig kalenderplanlægning, vælg Gå til og tryk på tasten  for at få vist vinduet Gå til dato.
2. Indtast ønsket dato for at flytte til og tryk på tasten .
3. Datomarkøren i displayet Månedlig kalenderplanlægning flytter sig så hen på den pågældende dato.



Opgaver

Forespørgsel

1. Vælg kalender i topmenuen.
2. Vælg Opgaver og tryk på tasten .
3. Den gemte Opgaveliste vises.

Tilføj til aktiver

1. Vælg Tilføj ny på den venstre valgtast [Valg] i displayet Opgaver for at tilføje en ny opgave eller højre valgtast [Tilføj].
2. Indtast dato, bemærkninger og prioritet, når du tilføjer et emne.
3. Tryk på den højre funktionstast [Færdig] for at gemme elementet i huskelisten.

Sletning af elementer i huskelisten

1. Vælg det ønskede emne i Opgavelisten og tryk på Slet på venstre valgtast [Valg] for at slette en opgave.

Opgave udført/Endnu ikke udført

1. Hvis du vil markere et emne i den gemte opgaveliste, vælges emnet i listen Aktiviteter.



2. Vælg Udført med den venstre valgtast [Valg] for at trække en linje over det planlagte emne som værende udført.
3. Vælg Endnu ikke udført, for at annullere Udført.

Marker/Afmarker

1. Du kan markere/afmarkere ønskede (alle) elementer i listen.
2. Du kan slette de markerede elementer med denne funktion.

Kalender

Detaljeret visning af opgaver

Vælg det ønskede emne i Opgavelisten for at se detaljeret information. Tryk på tasten  for at få vist detaljeret visning af emnet.

Memo

Gemte memos

1. Vælg kalender i topmenuen.
2. Vælg Notat og tryk på tasten  .
3. Den gemte aktivitetsliste vises.

Tilføj Memo

1. For at tilføje et ny memo, vælger du Tilføj ny på den venstre valgtast [Valg] i displayet Generelt memo eller på højre valgtast [Tilføj].
2. Indtast indholdet af det memo, der skal gemmes.
3. Tryk på tasten  for at gemme notatet.

Memo Lås/Lås op

1. Vælg det ønskede emne, der skal låses, fra listen over gemte memos. Det låste memo konverteres til et fortroligt memo.

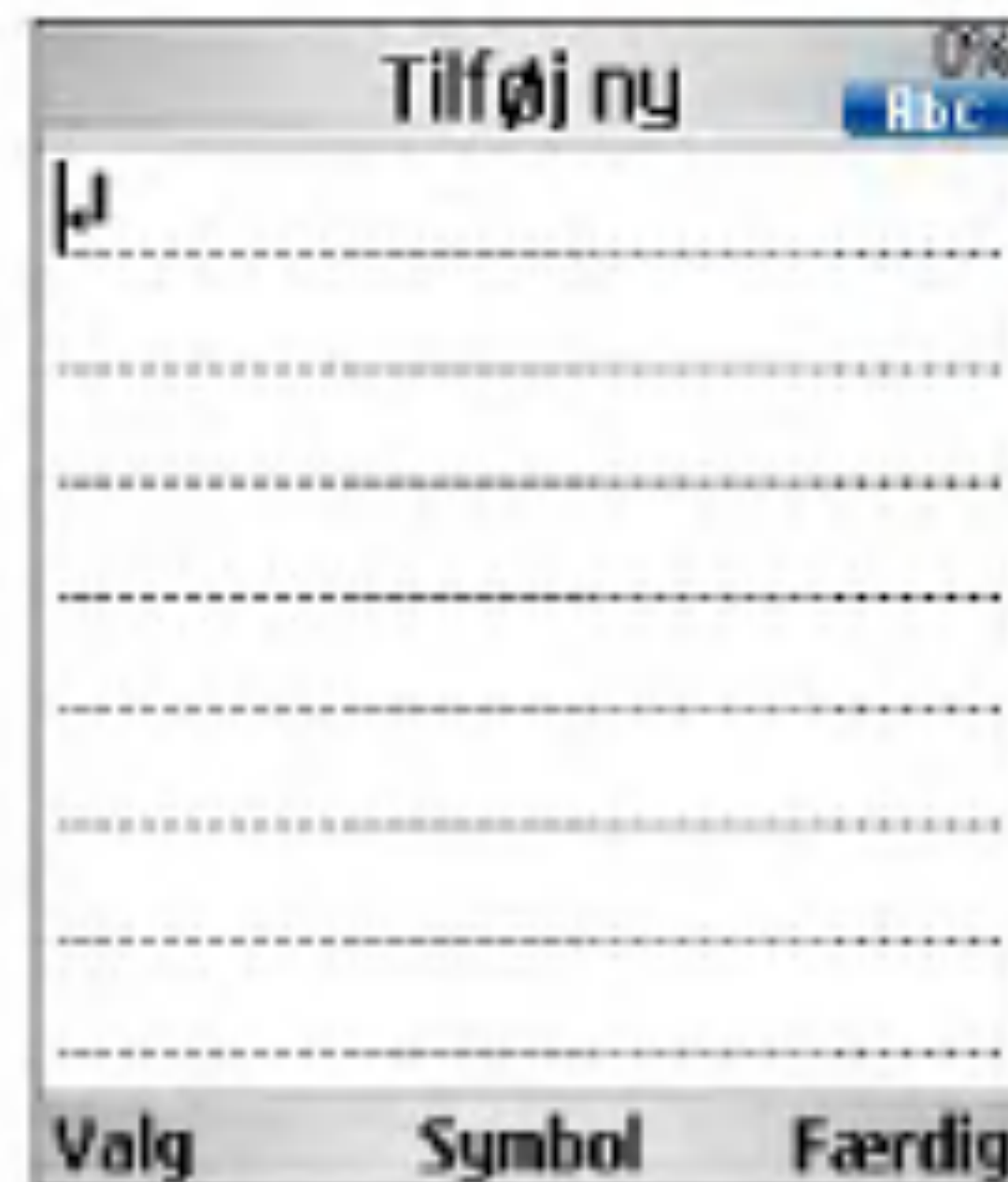

2. Vælg Flyt til fortroligt memo med tasten [Valg] for at låse notatet.
3. For at udløse låsen, vælg Gå til memo under Fortroligt memo for at udløse låsningen.

Rediger notat

Du kan redigere det valgte notat.

Slet memo

1. Vælg det ønskede emne i listen Memo og tryk på Slet på venstre valgtast [Valg] til at slette notatet.

Privat memo

1. Vælg kalender i topmenuen.
2. Vælg **Privat memo** og tryk på tasten .
3. For at se eller slette indstillingen Memo som et fortroligt memo, skal du indtaste den adgangskode, der er indstillet i mobiltelefonen.

Vælg dag f. nedt

Vælg dag f. nedt viser antallet af resterende dage, når dagen skifter.

Nedtælling til dag

■ Forespørgsel på nedtælling til dag

1. Vælg kalenderen i topmenuen.
2. Vælg elementet i Nedtælling til dag, og tryk på OK.
3. Den gemte liste for Nedtælling til dag vises.



■ Tilføjelse af elementer til Nedtælling til dag.

1. Du tilføjer et nyt element til Nedtælling til dag ved hjælp af den venstre funktionstast [Indstillinger] på skærbilledet Forespørgsel på nedtælling til dag [Tilføj].
2. Indtast datoen og bemærkningerne, når du tilføjer et element.
3. Tryk på den højre funktionstast [Færdig] for at gemme elementet.

■ Marker/afmarker

1. Du kan markere/afmarkere ønskede (alle) elementer i listen.

Kalender

2. Du kan slette de markerede elementer med denne funktion.

■ Sletning i nedtælling til dag

Vælg de(t) ønskede element(er) til sletning i listen i Nedtælling til dag, og tryk på Slet ved hjælp af den venstre funktionstast [Indstillinger] for at slette elementet i huskelisten.

Indstillinger

Kalender

Du kan ændre standardvisningen af kalenderen og ugens start til dine ønskede indstillinger. Tryk på den højre funktionstast [Færdig] for at gemme indstillingerne i telefonen.

Hukommelsesinfo

Gør det muligt at få vist hver hukommelsesstatus for kalendermenuen.



Ryd alt

Gør det muligt at slette alle de gemte elementer. Det kræver indtastning af sikkerhedskoden.

Værktøj **0**



Værktøj

Hurtig menu

Med Hurtigmenuen kan du tilføje dine egne favoritter til listen, du allerede har modtaget. Når du opretter din egen menu, får du hurtigt adgang til den ønskede funktion på det ledige display ved at trykke på piletasten. Vælg den ønskede menu i menuen My 3 og tryk på piletasterne Op/Ned for at gå til den ønskede menu.

- **Tilføj ny:** Tryk på højre valgtast [Tilføj] i listen [Tom]. Vælg emnet i menuen og gem det ønskede menupunkt.
- **Åben:** Tryk på den venstre funktionstast [Indstillinger] i listen med det tilføjede menupunkt, eller på den midterste funktionstast. Herved kommer du direkte til den ønskede menu.
- **Ændre:** Tryk på den højre valgtast [Ændr] eller den venstre valgtast [Valg] i listen Tilføjede menupunkter. Vælg Rediger i menuen for at redigere et gemt menupunkt.
- **Slet:** Tryk på venstre valgtast [Valg] i listen over tilføjede menupunkter. Vælg Slet i menuen for at redigere et gemt menupunkt.

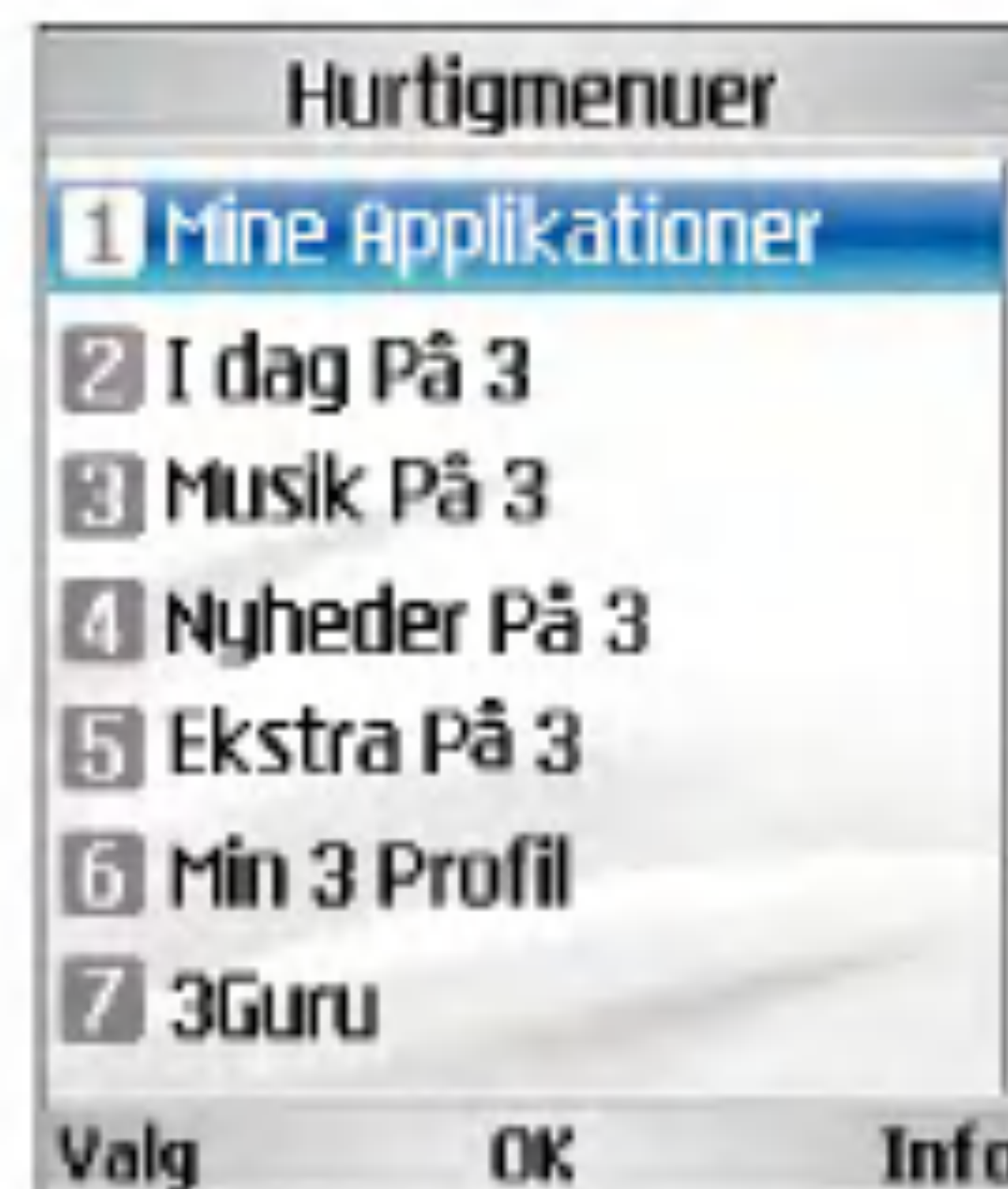

- **Slet alt:** Tryk på venstre valgtast [Valg] i tilføjede menupunkter. Vælg Slet fra menuen for at slette Hurtigmenupunkterne 6 til 0.
- **Vis info:** Tryk på venstre valgtast [Valg] i listen over tilføjede menupunkter.

Vælg Vis info i menuen for at vise information om den aktuelle placering af det tilføjede menupunkt.

Alarm

I funktionen Alarm kan du indstille flere separate alarmer. Du kan også indstille tiden, gentagelsesinterval og alarmlyd.

- Vælg din ønskede alarm til indstilling i alarmlisten. Tryk på højre valgtast [Tilføj] for at tilføje en ny alarm, hvis der ikke er en alarm.
- **Indstil/Annuller alarm:** Vælg den ønskede tidsindstillingsfunktion ved hjælp af navigationstasten.
- **Indtast alarmklokkeslæt:** Indtast det ønskede alarmklokkeslæt ved at angive time og minut.
- **Vælg gentag-tilstand:** Vælg ønsket gentag-tilstand med piletasten.
- **Vælg klokke:** Vælg klokken til alarmerne med piletasten.
- **Indtast memo:** Indtast alarmnavn.

Tryk på tasten for at gemme den ændrede alarmindstilling, når du er færdig med indstillingen.



Bemærk

Alarmfunktionen fungerer, selvom telefonen er slukket.

Værktøj

Forbindelse

Bluetooth

Grupperede enheder

Vælg Grupperede enheder ved at trykke på OK. Denne funktion gør det muligt at få vist listen med alle de enheder, som er grupperet sammen med din telefon, på én gang.

▪ Tilføjelse af en ny enhed

1. Vælg Tilføj ny for at søge efter den enhed, der kan tilsluttes i intervallet.
2. Hvis du ønsker at stoppe søgningen, trykker du på funktionstasten [Annuller].
3. Alle de fundne enheder vises i popupmenuen.

Vælg den ønskede enhed ved at trykke på OK og indtaste adgangskoden.

▪ Tilknytning af et kaldenavn: Tryk på OK for at omdøbe den grupperede enhed.

▪ Tilslutning/frakobling af enheden

1. Vælg Tilslut, som gør det muligt at aktivere Bluetooth-forbindelsen.

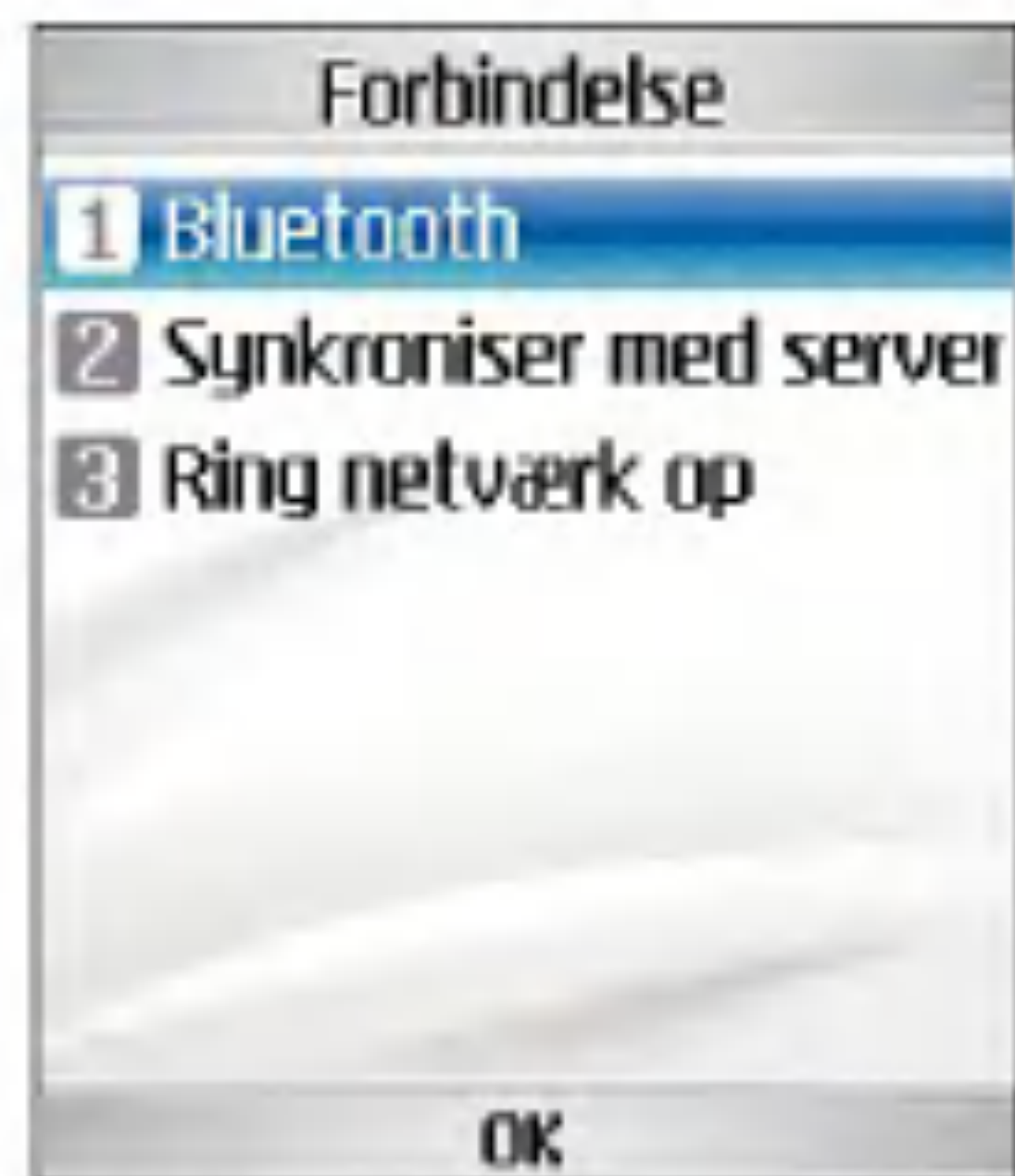

2. Hvis du ønsker at afbryde forbindelsen til den valgte enhed, skal du vælge Afbryd forbindelse.

Bemærk!

Disse indstillinger vises, når den tilsluttede enhed er forbundet til din telefons hovedsæt.

Bluetoothprofiler og headsetprofiler, håndfri profil, Dial-up netværksprofil, OPP (Object Push Profile) og SPP (Serial Port Profile)

- Anvend et hovedsæt, der passer til godkendelsesprofilen for håndfri hovedsæt.

- **Sletning af enheder:** Vælg Ja for at slette den valgte enhed.

- **Sletning af alle enhederne:** Vælg Ja for at slette alle enhederne i listen.

Indstillinger

Fra denne menu kan du konfigurere profilen for Bluetooth.

- **Indstil/annuller Bluetooth:** Aktiver eller deaktiver Bluetooth ved hjælp af venstre/højre navigationstast.
- **Min telefons synlighed:**
 1. Vælg Vist til alle, som viser din telefon til andre Bluetooth-enheder.
 2. Vælg Skjult, som kun viser din telefon til den grupperede enhed.
- **Indtast navn:** Gør det muligt at ændre telefonens navn, som vises til andre Bluetooth-enheder.

Synkroniser med server

Funktionen Server sync synkroniserer dataene i en mobiltelefon og dataene på en server som fx kontaktinformation, planlagte aktiviteter osv. via et trådløst netværk.



Tilslut

Vælg Server-synkronisering i menuen Værktøj og tryk på tasten .

Vælg Tilslut og tryk på tasten .

Tilslut til serveren med den valgte serverprofil og synkroniseringsanimationen vises, mens synkroniseringen udføres.

Log

Vælg Server-synkronisering punkt i menuen Funktioner og tryk på tasten . Vælg Log og tryk på tasten  for at se den senest gennemførte synkroniseringshandling i loggen.

Server-synkroniseringscenter

Her kan du konfigurere profilen for en synkroniseringsserver.

- **Tilføj ny profil**

1. Tryk på venstre valgtast [Valg] i indstillingsskærmen og vælg Tilføj for at tilføje en ny profil.
2. Indtast og vælg profilnavn, hostadresse, brugernavn, adgangskode, kontaktpersoner, kontaktnavn, kalender,

Værktøj

kalendernavn, opgaver, navn på opgaver og adgangspunkt.

3. Tryk på tasten  for at gemme den nye profil.

▪ Sådan redigerer du en profil

1. Vælg den profil, der skal redigeres.
2. Tryk på højre valgtast [Valg], vælg Rediger og rediger den valgte profil.

▪ Sådan sletter du profiler

1. Tryk på venstre valgtast [Valg] og vælg Slet.
2. Vælg JA for at slette den valgte profil.

- **Sådan vælger du en server:** Vælg en serverprofil til synkronisering i skærmen Indstillinger og tryk på tasten .

Ring netværk op

Du kan bruge telefonen med et stort antal programmer til PC-tilslutning og datakommunikation. Vælg, om du vil bruge USB eller Bluetooth til dataforbindelsen.



Lommeregner

Mobiltelefonens regnemaskine kan addere, subtrahere, multiplicere og dividere. Du kan indtaste tal på de numeriske taster og regnefunktionerne med 4-vejs piletasterne.

Du kan indsætte et decimaltegn ved at trykke på tasten .

Uanset, hvornår du trykker på tasten  bliver karaktererne sekventielt slettet i omvendt rækkefølge.

Verdenstid

Funktionen Verdensur giver tidsoplysninger om større byer over hele verden.

1. Du kan se tiden i det ønskede land eller den ønskede by med piletasten eller højre valgtast [Liste].
2. Du kan vælge en by som base med den venstre valgtast [Angiv].

Omregner

Funktionen omregner alle ønskede målinger i en enhed.

Der er 7 former for enheder, der kan omregnes: Valuta, areal, længde, højde, temperatur, volumen og hastighed.

Bemærk

Du kan indtaste et tal med decimaler ved at trykke på tasten .

Valuta

1. Vælg en valutamenu.
2. Du kan indstille en valutaomregningsfunktion med højre valgtast [Takst].



3. Indtast standardenheden for at få den konverterede værdi vist.
4. Du kan se den lokale møntfod i Lokal ved at indtaste standardenheden i Udenlandsk.
5. Tryk på højre valgtast [Nulstil] for at rydde det aktuelle indtastningsfelt og placer markøren i feltet.
6. Tryk på tasten  for at forlade valutaomregningsfunktionen.

Overflade

1. Vælg menuen Overflade.
2. Tryk på tasten  [Enhed] og vælg den enhed, der skal omregnes.

Værktøj

3. Indtast standardenheden for at få den konverterede værdi vist.
4. Tryk på højre valgtast [Nulstil] for at rydde det aktuelle indtastningsfelt og placer markøren i feltet.
5. Tryk på tasten  for at forlade omregningsfunktionen.

Længde

1. Vælg menuen Længde.
2. Tryk på tasten  [Enhed] for at vælge den enhed, der skal omregnes].
3. Indtast standardenheden for at få den konverterede værdi vist.
4. Tryk på højre valgtast [Nulstil] for at rydde det aktuelle indtastningsfelt og placer markøren i feltet.
5. Tryk på tasten  for at forlade længdeomregningsfunktionen.

Vægt

1. Vælg menuen Vægt.
2. Tryk på tasten  [Enhed] og vælg den enhed, der skal omregnes.



3. Indtast standardenheden for at få den konverterede værdi vist.
4. Tryk på højre valgtast [Nulstil] for at rydde det aktuelle indtastningsfelt og placer markøren i feltet.
5. Tryk på tasten  for at forlade vægtomregningsfunktionen.

Temperatur

1. Vælg menuen Temperatur.
2. Indtast standardenheden for at få den konverterede værdi vist.
3. Tryk på højre valgtast [Nulstil] for at rydde det aktuelle indtastningsfelt og placer markøren i feltet.

4. Tryk på tasten  for at forlade temperaturomregningsfunktionen.

Volumen

1. Vælg menuen Volumen.
2. Tryk på tasten  [Enhed] og vælg den enhed, der skal omregnes.
3. Indtast standardenheden for at få den konverterede værdi vist.
4. Tryk på højre valgtast [Nulstil] for at rydde det aktuelle indtastningsfelt og placer markøren i feltet.
5. Tryk på tasten  for at forlade volumenfunktionen.

Hastighed

1. Vælg menuen Hastighed.
2. Tryk på tasten  [Enhed] og vælg den enhed, der skal omregnes.
3. Indtast standardenheden for at få den konverterede værdi vist.
4. Tryk på højre valgtast [Nulstil] for at rydde det aktuelle indtastningsfelt og placer markøren i feltet.



5. Tryk på tasten  for at forlade hastighedomregnings-funktionen.

Opkald #



Opkald

Videotelefoni

Mit billede, størrelse

Her kan du indstille din billedstørrelse til enten Stor, Medium eller Lille.

Billedplacering

Her kan du indstille din displayjustering til bund højre eller bund venstre.

Gem mit billede

Her kan du skjule dit billede.



Spejl

Denne menu lader dig vende dit billede som et spejlbillede.

Erstatningsbillede

Denne menu gør det muligt at erstatte dit billede med et andet billede.

Opkaldsliste

Du kan få adgang til opkaldsregistret ved at trykke på tast  eller tast . Forskellige



ikoner viser typen af de seneste opkald, registreret på listen. (Se næste side for en beskrivelse af ikonerne).

- Du kan se mistede, modtagede, kaldte eller alle opkaldslisten. Hver opkaldslistemenu har følgende funktioner.
- Du kan foretage et tale- eller et videoopkald til nummeret i opkaldslisten.
- Du kan gemme nummeret i opkaldslisten Kontaktpersoner.
- Du kan sende en meddelelse til nummeret i opkaldslisten.

- Du kan se detaljeret information om opkaldslisten som dato, klokkeslæt og opkaldets varighed.

- Du kan slette alle opkaldslistes.

Tabte opkald

Giver mulighed for at se opkaldslistes over mistede opkald, foretage et opkald, sende en meddelelse og gemme nummeret i Kontaktpersoner.

Modtagne opkald

Giver mulighed for at se opkaldslistes over modtagne opkald, foretage et opkald, sende en meddelelse og gemme nummeret i Kontaktpersoner.

Kaldte numre

Her kan du se opkaldslistes, foretage et opkald, sende en meddelelse og gemme nummeret.

Alle opkald

Her kan du se alle mistede, modtagne og opkaldte opkaldslistes. Du kan foretage et opkald eller sende en meddelelse til nummeret, du har

valgt i posterne. Du kan også gemme numret i Kontaktpersoner.

 Modtaget videoopkald

 Videoopkald

 Mistet videoopkald

 Modtaget opkald

 Opkald

 Mistet opkald

Opkaldsvarighed

Viser opkaldsvarighed efter type. Tryk på højre valgtast tast [Nulstil] for at nulstille. Der anmodes om en sikkerhedskode.

Seneste opkald

Viser varigheden af det seneste opkald i timer/minutter/sekunder.

Modtagne opkald

Viser varigheden af modtagne opkald.

Opkald

Kaldte numre

Viser varigheden af opkald.

Alle opkald

Viser varigheden af opkald.

Viderestil opkald

Her kan du indstille viderestilling af opkald, der viderestiller indgående opkald til et brugerspecifikt nummer.

1. Tryk på knappen  i det ledige display.
2. Tryk piletasten ned for at vise Opkald og tryk på Viderestil opkald.

Taleopkald

- **Alle personmedd.:** Viderestiller alle indgående opkald uden forbehold.
- **Hvis optaget:** Viderestiller indgående opkald, når der er optaget.
- **Hvis intet svar:** Viderestiller indgående opkald ved intet svar.
- **Hvis ingen dækning:** Viderestiller indgående opkald, når mobiltelefonen er slukket eller den er uden for netværkets servicedækning.

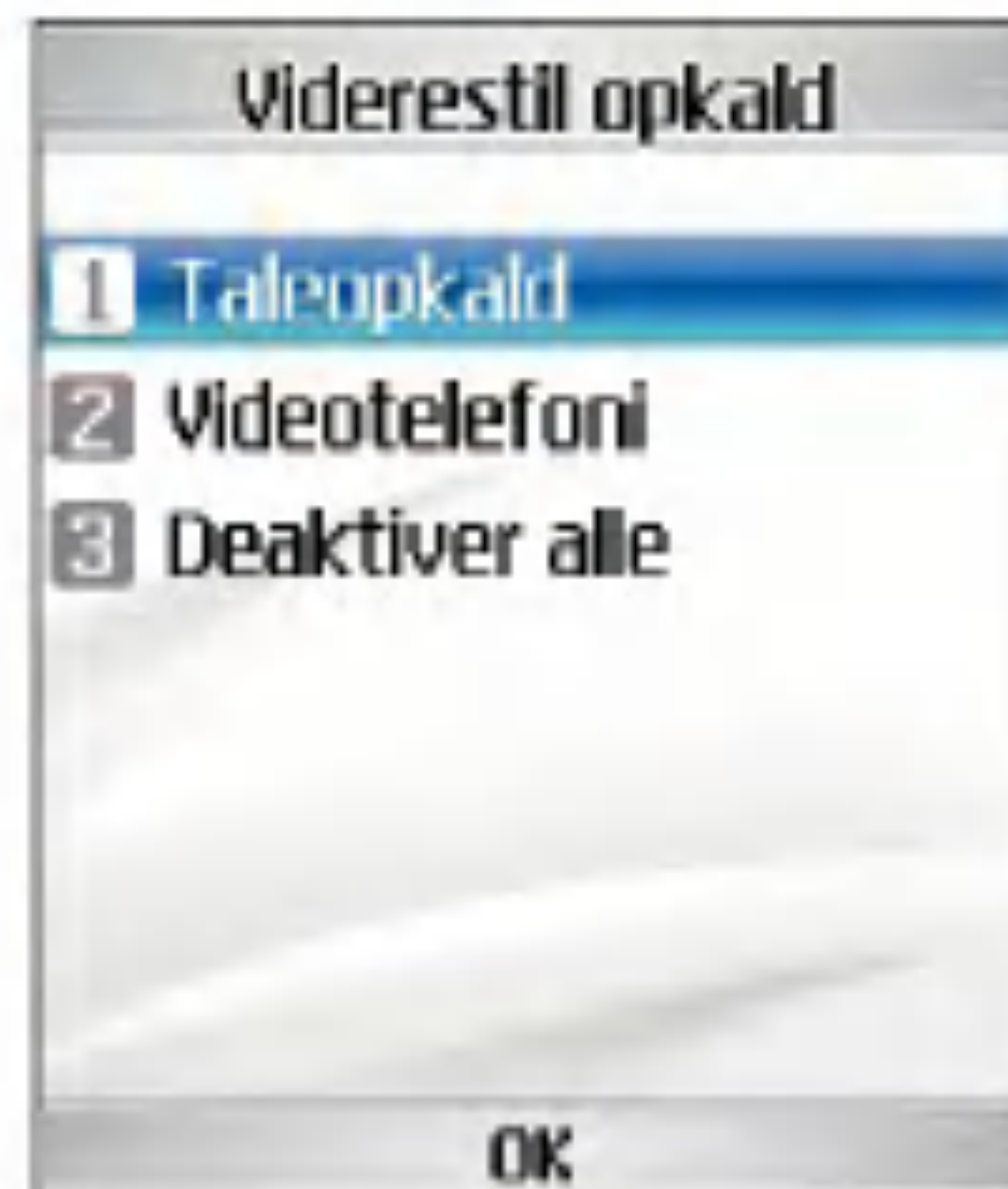

Videotelefoni

Du kan viderestille videoopkald til andre mobiltelefoner fra 3, der understøtter videoopkald.

- **Al videotelefoni:** Viderestiller alle indgående videoopkald uden forbehold.
- **Hvis optaget:** Viderestiller indgående videoopkald, når der er optaget.
- **Hvis intet svar:** Viderestiller indgående videoopkald ved intet svar.
- **Hvis ingen dækning:** Viderestiller indgående videoopkald, når mobiltelefonen er slukket eller den er uden for netværkets servicedækning.

Deaktiver alle

Alle omstillingsindstillinger er deaktiverede.

Opkaldsblokering

Med Opkaldsspærring kan du begrænse udgående eller indgående opkald med din mobiltelefon. Til denne funktion, skal du bruge din adgangskode for opkaldsspærring, som du kan få hos 3 Kundeservice.

Taleopkald

Følgende funktioner er til rådighed:

- **Alle udgående:** Opkald kan ikke foretages.
- **Udgående internationale:** Internationale opkald kan ikke foretages.
- **Udgående internationale opkald undt. hjemland:** Når du er i udlandet, kan opkald kun foretages til numre inden for det aktuelle land og til dit hjemland, som er det land, hvor din netværksudbyder findes.
- **Alle indgående:** Opkald kan ikke modtages.
- **Indgående i udlandet:** Opkald kan ikke modtages, når du bruger mobiltelefonen uden for dit hjemlands serviceområde.

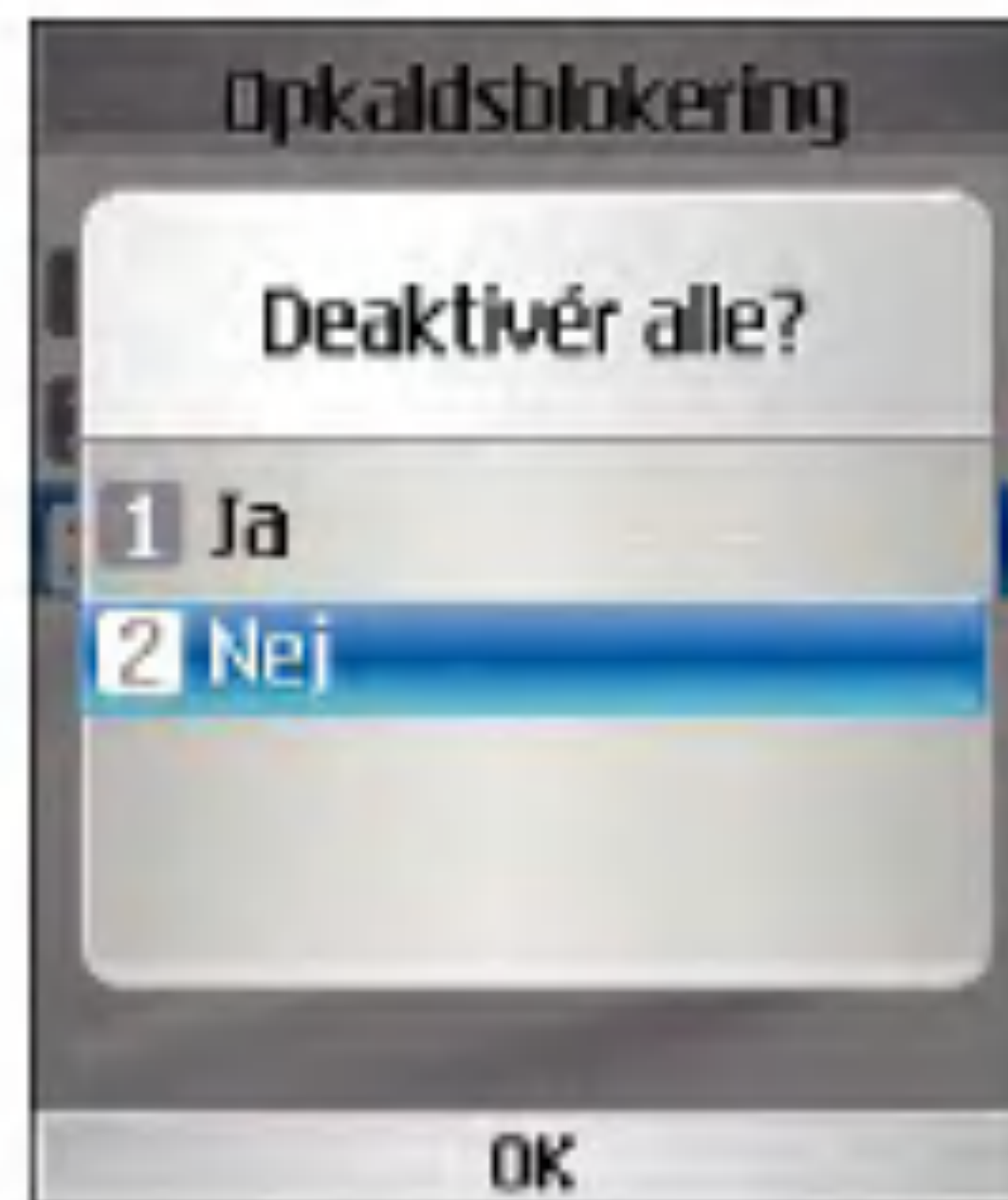

Videotelefoni

Følgende funktioner er til rådighed:

- **Alle udgående:** Opkald kan ikke foretages.
- **Udgående internationale:** Internationale opkald kan ikke foretages.
- **Udgående internationale opkald undt. hjemland:** Når du er i udlandet kan opkald kun foretages til numre i det aktuelle land og til dit hjemland, som er det land, hvor din netværksudbyder findes.
- **Alle indgående:** Opkald kan ikke modtages.

Opkald

- **Indgående i udlandet:** Opkald kan ikke modtages, når du bruger mobiltelefonen uden for dit hjemlands serviceområde.

Deaktiver alle opkald

Alle indstillinger for opkaldsspærring er deaktiveret; opkald kan foretages og modtages normalt.

Fast nummer

Du kan indstille opkald udelukkende til angivne telefonnumre. Informationen gemmes på USIM-kortet. Du skal indtaste PIN2-kode for godkendelse.

- **Til:** Aktiverer faste numre.
- **Fra:** Deaktiverer faste numre.
- **FDN-liste:** Du kan se og redigere i listen med faste numre.

Opkald venter

Netværket giver besked om nyt indgående opkald, mens du har et opkald i gang. Vælg Aktiver for at anmode netværket aktivere Banke

på, deaktiver for at anmode netværket om at deaktivere Banke på eller Vis status for at kontrollere, om funktionen er aktiv eller inaktiv.

Indstillinger

Afvis opkald

Denne menu gør det muligt at aktivere eller deaktivere afvisning af alle opkald eller opkald, der er kategoriseret som Ikke registreret, Kontaktpersoner eller Grupper.

- **Afvis Til/Fra:** For at aktivere eller deaktivere afvisning af opkald
- **Afvis liste:** For at vælge kategorien for afvisning af numre. Du kan vælge enhver af følgende kategorier:
 - **Afvis alle kald:** Hvis du vælger denne kategori, afvises alle opkald
 - **Telefonbog:** Hvis du vælger denne kategori, afvises alle numrene i listen med kontaktpersoner
 - **Grupper:** Hvis du vælger denne kategori, afvises alle numrene i de valgte grupper.

- **Ikke registreret:** Hvis du vælger denne kategori, afvises alle ikke-registrerede numre.

■ **Afvis gruppe:** Hvis du vælger afvisningskategorien 'Grupper' i Afvis liste, kan du her vælge den gruppe, du vil afvise.

Alle de tilgængelige grupper vises her. Du kan vælge op til tre grupper til afvisning.

Tryk på den højre funktionstast [Færdig], når du har konfigureret Afvis opkald, for at gemme ændringerne og gå tilbage til den foregående menu.

Send mit nummer



Med denne netværksservice kan du indstille dit telefonnummer til at blive vist **Til** eller skjult **Fra** for den person, som du ringer op til. Vælg Indstil efter netværk for at nulstille mobiltelefonen til den indstilling, som du er blevet enig med 3 Kundeservice om.

Autogenopkald

Med denne menu kan du konfigurere autogenkald, når et opkaldsforsøg er mislykkedes.

Svartilstand

Her kan du beslutte, hvornår du vil besvare en opringning

- **Kun sendetast:** Du kan besvare et indgående opkald ved kun at trykke på tasten .
- **Ved åbning af klappen:** Med denne funktion kan du besvare et opkald ved at lukke klappen op.
- **Tryk på en tast:** Du kan besvare et indgående opkald ved at trykke på en vilkårlig tast, undtagen tasten , valgtaster og sidetasterne.

Minuttone

Denne funktion giver en alarm hvert minut efter forbindelsen er etableret.

BT svartilstand

På denne menu kan du bestemme, hvornår du vil besvare et indkommende opkald vha. Bluetooth-forbindelse.

Opkald

- **Håndfri:** Du kan besvare indkommende opkald på den håndfri enhed, som er tilsluttet dit håndsæt. Når telefonen modtager et opkald, høres en ringetone på det håndfri sæt.
- **Håndsæt:** Denne funktion lader dig besvare et indkommende opkald på håndsættet, selvom håndsættet er forbundet med det håndfri sæt.



Og så videre...

Fejlfinding

Før du ringer til 3 Kundeservice, skal du kontrollere, at du ikke er stødt på problemer med telefonen, som beskrevet i dette afsnit.

Sp. Hvordan får jeg vist listen over udgående opkald, indgående opkald og mistede opkald?

Sv. Tryk på tasten  .

Sp. Hvorfor er forbindelsen mudret og ikke til at høre i nogle områder?

Sv. Når et frekvensområde er ustabil i et bestemt område, kan forbindelsen være mudret og med dårlig lyd kvalitet. Flyt til et andet område, og prøv igen.

Sp. Hvorfor tænder displayet ikke?

Sv. Tag batteriet ud, og sæt det ind igen. Forsøg at tænde. Hvis der ikke er spænding, oplad batteriet, og prøv igen.

Sp. Hvorfor er der ekko, når der etableres forbindelse til nogle mobiltelefoner i et bestemt område?

Sv. Det kaldes for 'Ekko-fænomenet', som man kommer ud for, hvis forbindelseslydstyrken er for høj eller skyldes særlige egenskaber (semi-elektronisk telefonudveksling) på udstyret i den anden ende.

Sp. Hvorfor bliver mobiltelefonen varm?

Sv. Telefonen kan blive varm, hvis samtalen er meget langvarig, hvis der spilles spil eller når browseren anvendes. Det har ingen indflydelse på produktets levetid eller ydelse.

Sp. Hvorfor er der ingen ringelyd, men kun et blinkende LCD-display?

Sv. Telefonen kan være indstillet på Kun vibrering eller Tavs. Vælg Normal eller Udendørs i menuen Profiler.

Sp. Hvorfor er batteriets levetid kortere i standby-tilstand?

Sv. Batteriet er slidt op. Batteriets levetid bliver kortere som tiden går. Hvis batteriet kun holder cirka halvdelen af tiden i forhold til ved første køb, er det på tide at købe et nyt batteri.

Sp. Hvorfor løber batteriet så hurtigt ud ved normal brug?

Sv. Det skyldes brugermiljøet, et stort antal opkald eller et svagt signal.

Sp. Hvorfor bliver der ikke ringet et nummer op ved genkald af en indtastning i Kontaktpersoner?

Sv. Kontroller, at nummeret er gemt korrekt i funktionen Kontaktpersoner. Gem dem igen om nødvendigt.

Sp. Indgående opkald modtages ikke.

Sv. Er din telefon tændt (trykket ned i mere end 3 sekunder)? Prøver du at få adgang til det korrekte mobilnet? Du kan også have indstillet spærring for indgående opkald.

Sp. Jeg kan ikke finde låsen, PIN- eller PUK-koden. Hvad er min PIN-kode?

Sv. Standardlåsekoden er '0000'. Hvis du glemmer eller mister låsekoden, skal du kontakte din forhandler. Hvis du glemmer eller mister en PIN- eller PUK-kode, eller hvis du ikke har modtaget en sådan, skal du kontakte 3 Kundeservice.

Sp. Hvad sker der, hvis man taber mobiltelefonen?

Sv. Mobiletelefonen kan slukke eller nulstille, men dette betyder ikke nødvendigvis, at mobiltelefonen har taget varig skade.

Tilbehør

Oplader

Adapteren anvendes til opladning af batteriet. Den understøtter standarderne i Europa/Australien/Storbritannien og Hongkong (100-240 Volt 50/60Hz strømudtag).

Det tager 3½ time at oplade et helt fladt batteri.



Europa



Australien



Storbritannien og Hongkong

Hovedsæt

Tilslutter til mobiltelefon og giver håndfri betjening. Inkluderer øredel, mikrofon og integreret opkaldssvar/afbrydnap.

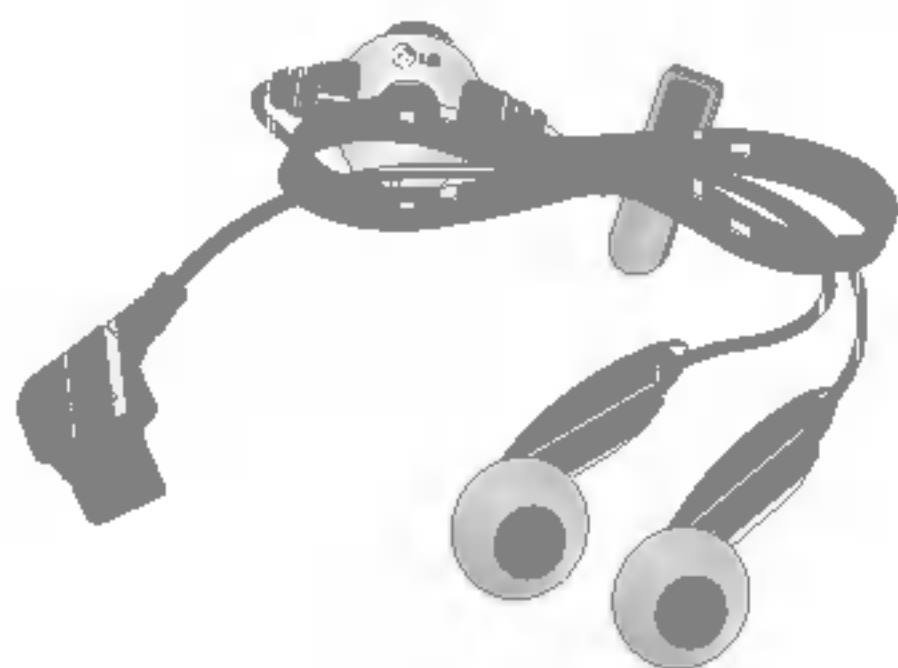

USB-kabel

Tilslutter din telefon til en pc.



CD



Batteri

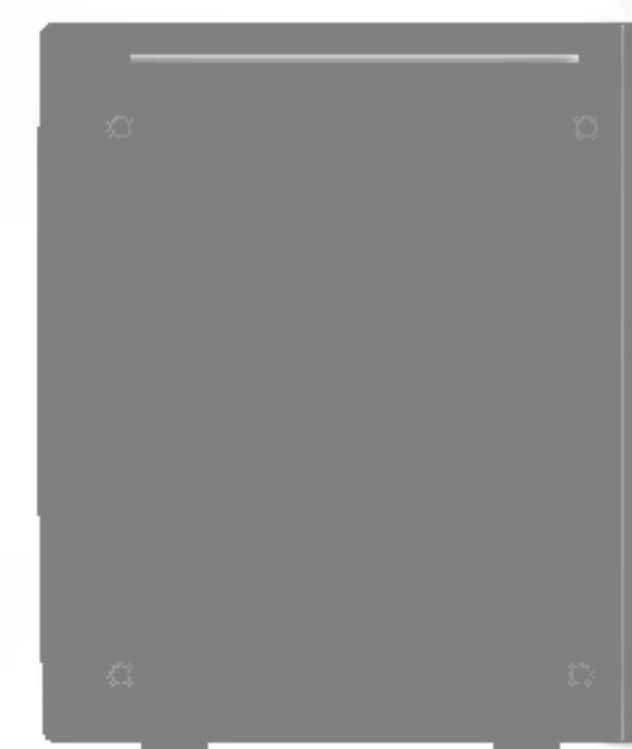

Ordliste

2G

2G trådløst kommunikationssystem. 2G systemet understøtter dårlig stemmekvalitet og low-rate packet-data tjenester. 2G anvender GSM i Europa, og CDMA i 2G systemet understøtter.

3G

3G trådløst kommunikationssystem. 3G betyder næste generation af trådløse kommunikationssystemer, der er udviklet på basis af 2G trådløse kommunikationssystemer. 3G systemet understøtter kommunikationsservice i realtid og high-rate packet-data service. 3G anvender til UMTS udviklet på GSM i Europa.

Adgangspunkt

Adgangspunktet er et punkt, gennem hvilket brugerne kan tilslutte sig netværket, så de kan anvende netværkstjenester.

AMR

Adaptive Multirate codex. Er et talekodeks, der er udviklet af ETSI til GSM. AMR understøtter 8 kodningshastigheder (fra 4,75 til 12,2Kbps), så det tilpasset giver kvalitetstaleservice under forskellige radiokanalforhold.

Download

Download betyder at sende filer fra et computersystem til et andet. Downloading betyder normalt at sende filer fra et stort system til et lille system.

Java™

Programmeringssprog, der genererer programmer, der kan køre på alle hardware-platforme, små, mellemstore eller store, uden ændringer. Det er promoveres og utrolig udbredt på internet, både for offentlige hjemmesider og intranet. Når et Java-program kører fra en hjemmeside, kaldes det en Java applet. Når den køres på en mobiltelefon eller personsøger, bliver den kaldt en MIDlet.

Line Identification Services (Opkalds-id)

Tjeneste til blokering af telefonnumre eller antal opkald.

MIDI

Musical Instrument Digital Interface. Et filformat, der gemmer digitaliserede musikinstrumentdata. MIDI, eller Music Instrument Digital Interface er oprindeligt en protokol til udveksling af data mellem en computer og elektriske instrumenter.

MMS (Multimedia Message Service)

En meddelelsservice til mobiltelefoner, standardiseret af WAP Forum og 3rd Generation Partnership Program (3GPP). For ejere af mobiltelefoner er MMS det samme som Short Message Service (SMS) - det giver automatisk omgående levering af brugerskabt indhold fra mobiltelefon til mobiltelefon.

Meddelelsesadressering er primært telefonnumre, idet trafikken foregår fra mobiltelefon til mobiltelefon. MMS understøtter også e-mailaddressing, så meddelelserne også kan sendes på e-mail. Udover tekst, kan SMS- og MMS-meddelelserne også indeholde stillbilleder, tale- eller lydclip og i fremtiden videoklip og præsentationsinformation.

MP3

Moving Picture Experts Group Layer-3 Audio. Et filformat, der giver lyd i en kvalitet, der er sammenlignelig med lyden på en cd. MP3 er en digital lydstandard udviklet af MPEG, Moving Picture Experts Group, og som er meget udbredt for digitale lydfile.

MPEG4

Motion Picture Experts Group 4. En digital videostandard, udviklet af MPEG, Moving Picture Experts Group.

MPEG4 komprimerer videodata, således at en stor videofil kan sendes og gemmes på en nemmere måde. MPEG4 er særlig velegnet til mobilmiljøet.

Multimedier

Multimedier betyder medier, der omfatter forskellige mediedata, som tale, karakterstreng, billede og videodata.

For øjeblikket betyder multimedier, at tjenester leveres af multimedier.

Ordliste

Konferenceopkald

Mulighed for at etablere en telefonkonference med i alt 6 deltagere.

Roaming

Anvendelse af din mobiltelefon uden for dit lokale område (fx på rejsen).

SDN (Service Dial Number)

Telefonnumre fra netværksudbyderen, der giver adgang til særlige services, som talemål, forespørgsler i telefonbøger, kundesupport og nødtjenester.

SMTP

Simple Mail Transfer Protocol. En protokol til at sende e-mails mellem computere over internet. SMTP definerer formatet af kontrolmeddelelser mellem computere og interaktionsprocedurer mellem dem for at sende e-mails.

Quick play

Quick play er en ny service, der gør brugerne i stand til at lytte til et lydspor eller se en video uden at downloade hele lyd- eller videofilen, så udbydere af indholdet kan levere lyd- eller videodata som fx film eller nyheder via netværket i realtid på brugerens anmodning.

Sync

Sync betyder synkronisering af PIM-data (Personal Information Management), som kontaktinformation, tidsplanlægning, aktivitetsliste og notat med en pc eller en ekstern server.

UMTS

Universal Mobile Telephony System. UMTS er en asynkron WCDMA 3G trådløs teknologi, der er udviklet baseret på GSM, 2G trådløs teknologi.

USB

Universal Serial Bus. Et bustype interface med hurtig og fleksibel forbindelse mellem enhederne og en computer.

USIM

Universal Subscriber Identity Module. Et IC-kort anvendt til UMTS, hvis indhold er det samme som GSM's SIM-kort. USIM leveres af netværksoperatøren og bærer godkendelse og service grade data om netværksoperatøren samt alle brugerspecifikke data.

Videopkald

En kommunikationsservice, der muliggør kommunikation med billeder af brugerne over en 64Kbps datakanal. Videopkaldsservice i realtid er en ny service i WCDMA's trådløse kommunikationssystem, der er udviklet på basis af GSM- og GPRS-teknologien.

Talebesked

Computerstyret svarservice, der automatisk besvarer dine opkald, når du ikke er til stede, optager en hilsen og optager en besked.

Indhold

A		D		I	
Access-punkter.....	49	Diktafon	82	Indbakke.....	64
Adgangskoder	26	Display.....	40	Indtastning af tekst	30
Adgangspunkt	122	Display-information	23		
Advarselssignal.....	45	Download.....	122	J	
Afvis opkald.....	114			Java.....	122
Alarm	101	E		K	
AMR	122	Eget nummer.....	85	Kalender.....	92
		ExpressLink-meddelelse.....	23	Kamera	81
B		F		Klaplydeffekt.....	45
Baggrundslys.....	41	Fast nummer.....	114		
Batteri	21	Forespørgsel	95	L	
Batteriniveau	23			Line Identification Services.....	123
Batterioplysninger	17	H		Lommeregner	104
Browser	54	Hovedsæt	23, 121	Lynopkald	86
		Hukommelsesstatus	51		

M

Mail-boks	65
Meddelelsesalarm	45
Memo	96
MIDI	123
MMS	60, 61, 68
Modtagne opkald	113
MP3	123
MPEG4	123
Multimedie	80
Multimedier	123
Multimedia Message Service	123

N

Netværk	49
---------------	----

O

Omregner	105
Opgaver	95
Opkald	110
Opkalds-id	123
Opkaldsblokering	113
Oplader	120

P

PIN-kode	26
PIN2-kode	26
Privat memo	97
Profiler	44, 56
PUK-kode	26
PUK2-kode	27

Q

Quick play	124
------------------	-----

R

Roaming	124
Roaming service	23

S

Sådan justerer du lydstyrken	29
Sådan oplades batteriet	16
SDN	124
Send mit nummer	115
Sikkerhed	50
Sikkerhedskode	27, 51
SIM-hukommelse	52
Skabeloner	67
Skærm tema	40
Skriv meddelelse	60
Slet memo	96
SMTP	124
Søg	84
Spærringsadgangskode	27
Sprog	51
Svartilstand	115

Indhold

T	U	W
2G netværk 23	Udbakke 66	Ændre koder 51
3G..... 23, 122	UMTS 124	
3G netværk 23	USB 124	
T9..... 30	USB-kabel 121	
Tænd-effekt..... 45	USIM 19, 125	
Tabte opkald 111		
Talebesked 23, 125	V	
Taleopkald..... 113	Vælg netværk 49	
Tastelydeffekt 45	Verdenstid 105	
Tastelydstyrke 45	Videokamera 80	
Telefonlås..... 50	Videopkald 125	
Timer 81	Videotelefoni 110	
Tilføj Memo 96	Viderestil opkald..... 112	
Tilføj ny..... 55, 84	Volumen 107	
Tjenesteopkaldsnr. 85		

Declaration of Conformity



LG Electronics

Suppliers Details

Name

LG Electronics Inc

Address

LG Electronics Inc. LG Twin Towers 20,
Yeouido-dong, Yeongdeungpo-gu, Seoul, Korea 150-721

Product Details

Product Name

E-GSM 900 / GSM 1800 / GSM 1900 / W-CDMA Terminal Equipment

Model Name

U880, U880C

Trade Name

LG

CE 0889

Applicable Standards Details

R&TTE Directive 1999/5/EC

ETSI EN 301 489-01 V1.5.1, ETSI EN 301 489-07 V1.2.1
ETSI EN 301 489-17 V1.2.1, ETSI EN 301 489-24 V1.2.1
ETSI TS 151 010-1 V5.9.0 specified by ETSI EN 301 511 V9.0.2
ETSI TS 134 121 V5.5.0 specified by ETSI EN 301 908-2 V2.2.1
ETSI EN 301 908-1 V2.2.1, ETSI EN 300 328 V1.4.1
EN 50360:2001; EN 50361:2001
EN 60950 : 2001

Supplementary Information

The conformity to above standards is verified by RFI with Certificate No.(NB71198JD10)
It is stated in report (SC71198JD10)

I hereby declare under our sole responsibility
that the product mentioned above to which this
declaration relates complies with the above mentioned
standards and Directives

LG Electronics Inc. Amsterdam Office
Veluwezoom 15, 1327 AE Almere, The Netherlands
Tel : +31 - 36- 547 - 8940, e-mail : seokim @ lge.com

Name

Jin Seog, Kim / Director

Issued Date

24. Aug. 2005

Signature of representative

