

# | C1150 | BRUKSANVISNING

Läs noga igenom bruksanvisningen innan du använder telefonen och spara den som framtida referens.

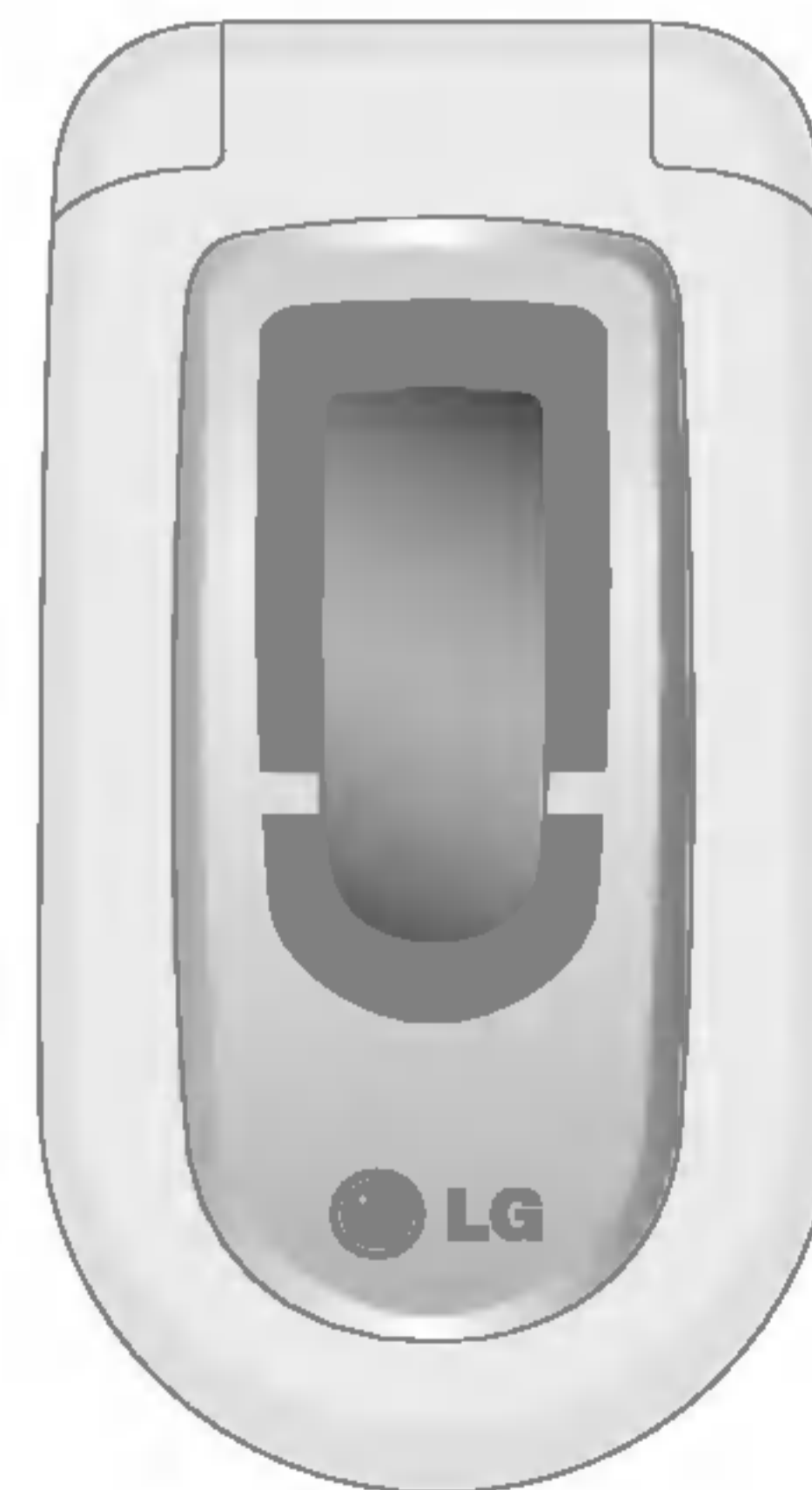

# Innehåll

<b>Inledning</b>	<b>4</b>	<b>Menyträd</b>	<b>15</b>
<b>Säkerhetsinformation</b>	<b>5</b>	<b>Meddelande</b>	<b>16</b>
<b>C1150 översikt</b>	<b>8</b>	Skriv SMS	16
<b>Telefonens delar</b>	<b>8</b>	Skriv MMS	16
Open view	8	Inkorgen	17
<b>Knappar och funktioner</b>	<b>8</b>	Utkorgen	18
Baksida	9	Utkast	19
<b>Displayen</b>	<b>10</b>	Lyssna på röstmeddelande	19
Symboler på skärmen	10	Informationsmeddelande	19
<b>Komma igång</b>	<b>11</b>	Mallar	20
<b>Sätta i SIM-kortet och batteriet</b>	<b>11</b>	Inställninga	21
Sätta i SIM-kortet	11	<b>Samtalsreg.</b>	<b>23</b>
Ta bort SIM-kortet	11	Missade samtal	23
Sätta i batteriet	11	Mottagna samtal	23
Ladda batteriet	12	Uppringda samtal	23
Koppla bort batteriladdaren	12	Rensa senaste samtal	23
<b>Användning</b>	<b>13</b>	Samtalskostnad	24
Använda ABC-läget	14	GPRS-information	24
		<b>Profiler</b>	<b>25</b>
		Välja profil	25
		Anpassa profiler	25
		Anpassa profiler - ändra namn	25

<b>Inställningar</b>	<b>26</b>
Datum och tid	26
Telefoninställningar	26
Samtalsinställningar	27
Säkerhetsinställningar	28
Nätinställningar	30
GPRS-inställning	30
Återställ inställningar	30
<b>Kalender</b>	<b>31</b>
Alarmklocka	31
Kalender	31
Telefonbok	31
<b>Nytta &amp; Nöje</b>	<b>34</b>
Favoriter	34
Spel	34
Miniräknare	34
Min mapp	34
Enhetskonverterare	35
Världstid	35
Diktafon	35
Minnesstatus	35

<b>Internet</b>	<b>36</b>
Hem	36
Bokmärken	36
Profiler	36
Gå till URL	37
Cacheinställningar	37
Cookies-inställningar	37
Säkerhetscertifikat	38
Återställ profiler	38
Webbläsarversion	38
<b>Webbläsarmeny</b>	<b>38</b>
<b>Java</b>	<b>39</b>
Program	39
Ladda ner	39
Profiler	39
<b>Tillbehör</b>	<b>40</b>
<b>Teknisk information</b>	<b>41</b>

# Inledning

Gratulerar till din nya mobiltelefon. C1150 har ett mycket kompakt format och innehåller den senaste tekniken för digital kommunikation..



Bruksanvisningen innehåller viktig information om hur du använder telefonen och hur den fungerar. Läs all information noggrant så att du får full glädje av telefonens alla funktioner och undviker att skada den. Ändringar eller modifieringar som inte uttryckligen är godkända i denna bruksanvisning kan göra att garantin för utrustningen inte gäller.

Läs igenom följande information. Att inte ta hänsyn till denna säkerhetsinformation kan vara olagligt eller medföra risk för skada.

## Exponering för radiovågor

### Exponering för radiovågor och information om SAR (Specific Absorption Rate)

C1150 är tillverkad enligt gällande säkerhetskrav när det gäller exponering för radiovågor. Dessa krav utgår från riktlinjer som baseras på vetenskapliga rön för tillgodoseende av säkerhetsmarginaler som garanterar säkerheten för alla, oavsett ålder och hälsa.

- ▶ Exponeringsstandarden för trådlösa mobiltelefoner mäts i måttenheten Specific Absorption Rate, eller SAR. SAR har mätts i standardanvändarpositioner när telefonen sänder med högsta certifierade effekt i alla testade frekvensband.
- ▶ LG:s olika telefonmodeller kan ha olika SAR-värde, men de är alla utvecklade för att uppfylla kraven för exponering av radiovågor.
- ▶ SAR-värdena för mobiltelefoner som används av allmänheten i bland annat EU, Japan, Brasilien och Nya Zeeland är 2,0 watt/kg i genomsnitt per tio (10) gram vävnad. Detta värde rekommenderas av ICNIRP (the International Commission on Non-Ionizing Radiation Protection).
- ▶ Det högsta SAR-värdet som uppmättes för denna telefonmodell när den testades enligt DAS3 för användning vid örat var 0,676 watt/kg (10 g).
- ▶ SAR-värdet för mobiltelefoner som används av allmänheten i länder som antagit gränsvärdena för SAR är 1,6 watt/kg i

genomsnitt per ett (1) gram vävnad. Detta värde rekommenderas av IEEE.

## Skötsel och underhåll

*Varning! Använd endast batterier, laddare och tillbehör som är godkända för användning med denna telefon. Annars kan det hända att garantin inte gäller, dessutom kan det vara farligt.*

- ▶ Plocka inte isär telefonen. (Eventuella reparationer ska utföras av behörig servicetekniker.)
- ▶ Använd inte telefonen i närheten av elapparater, t.ex. tv- och radioapparater eller datorer.
- ▶ Förvara inte telefonen i närheten av värmekällor som t ex element eller spisar.
- ▶ Tappa inte telefonen i golvet.
- ▶ Utsätt inte telefonen för mekaniska vibrationer eller stötar.
- ▶ Telefonhöljets yta kan skadas om den täcks med plastfilm eller liknande.
- ▶ Använd en torr duk för att rengöra telefonens utsida. (Använd inga lösningsmedel som t.ex. bensen, tinner eller alkohol.)
- ▶ Utsätt inte telefonen för stora mängder rök eller damm.
- ▶ Förvara inte telefonen i närheten av kreditkort eller resebiljetter, den kan skada informationen på magnetremsorna.
- ▶ Vassa föremål kan skada displayen.
- ▶ Utsätt inte telefonen för vätska eller fukt.
- ▶ Var försiktig när du använder tillbehör som t ex headset. Vidrör inte antennen i onödan.

# Säkerhetsinformation

## Fuse replacement

Always replace a blown fuse with a fuse of the same type and size. Never use a fuse of a higher rating.

## Effektiv användning

### För bästa prestanda och längsta batteridrifttid:

- ▶ Håll telefonen på samma sätt som en normal telefon under samtal.
- ▶ Om telefonen stöder infraröd överföring, rikta aldrig den infraröda strålen mot någons ögon.

## Elektroniska enheter

### Alla mobiltelefoner riskerar att störa elektronik i närheten.

- ▶ Använd till exempel inte telefonen på sjukhus eftersom medicinsk utrustning kan påverkas. Placera aldrig telefonen i närheten av en pacemaker, till exempel i bröstfickan.
- ▶ Mobiltelefoner kan orsaka störningar på vissa hörapparater.
- ▶ Telefonen kan även orsaka mindre störningar på tv-apparater, radio, datorer, osv.

## Bilkörning

### Kontrollera vilka regler som gäller för användning av mobil under bilkörning.

- ▶ Do not use a hand-held phone while driving.
- ▶ Give full attention to driving.
- ▶ Use a hands-free kit, if available.
- ▶ Pull off the road and park before making or answering a call if driving conditions so require.

- ▶ RF energy may affect some electronic systems in your motor vehicle such as car stereo, safety equipment.
- ▶ When your vehicle is equipped with an air bag, do not obstruct with installed or portable wireless equipment. It can cause serious injury due to improper performance.

## Sprängningsarbeten

Använd inte telefonen i närheten av plats där sprängningsarbeten pågår. Följ de säkerhetsföreskrifter som finns.

## När du flyger

- ▶ Stäng av din mobiltelefon innan du går ombord.
- ▶ Använd heller inte telefonen på marken utan tillstånd från flygpersonalen.

## När du flyger

### Mobiltelefoner kan orsaka störningar i flygplan.

- ▶ Stäng av din mobiltelefon innan du går ombord.
- ▶ Använd heller inte telefonen på marken utan tillstånd från flygpersonalen.

## Nödsamtal

Förvara telefonen på ett säkert ställe utom räckhåll för barn. Den innehåller små delar som kan orsaka kvävning. Förvara telefonen på ett säkert ställe utom räckhåll för barn. Den innehåller små delar som kan orsaka kvävning.

## Nödsamtal

I vissa mobilnät är inte nödsamtal tillgängliga. Var därför aldrig helt beroende av telefonen för nödsamtal. För mer information, kontakta din operatör.

## Laddning och skötsel av batteriet

- ▶ Du behöver inte ladda ur batteriet helt innan du laddar upp det. Till skillnad från andra batterier påverkas inte batteriets prestanda.
- ▶ Använd endast batterier och batteriladdare från LG. Laddare från LG är konstruerade för att maximera batteriets livslängd.
- ▶ Plocka inte isär batteriet eller kortslut det.
- ▶ Se till att batteriets metallkontakter är rena.
- ▶ Byt ut batteriet när prestandan inte längre är tillräcklig. Batteriet kan laddas hundratals gånger innan det behöver bytas ut.
- ▶ Om batteriet inte har använts under en längre period bör det laddas för att ge full effekt.
- ▶ Utsätt inte batteriladdaren för direkt solljus och använd den inte i utrymmen med hög luftfuktighet, t.ex. badrum.
- ▶ Förvara inte batteriet på varma eller kalla platser, detta kan försämra prestandan.

# C1150 översikt

## Telefonens delar



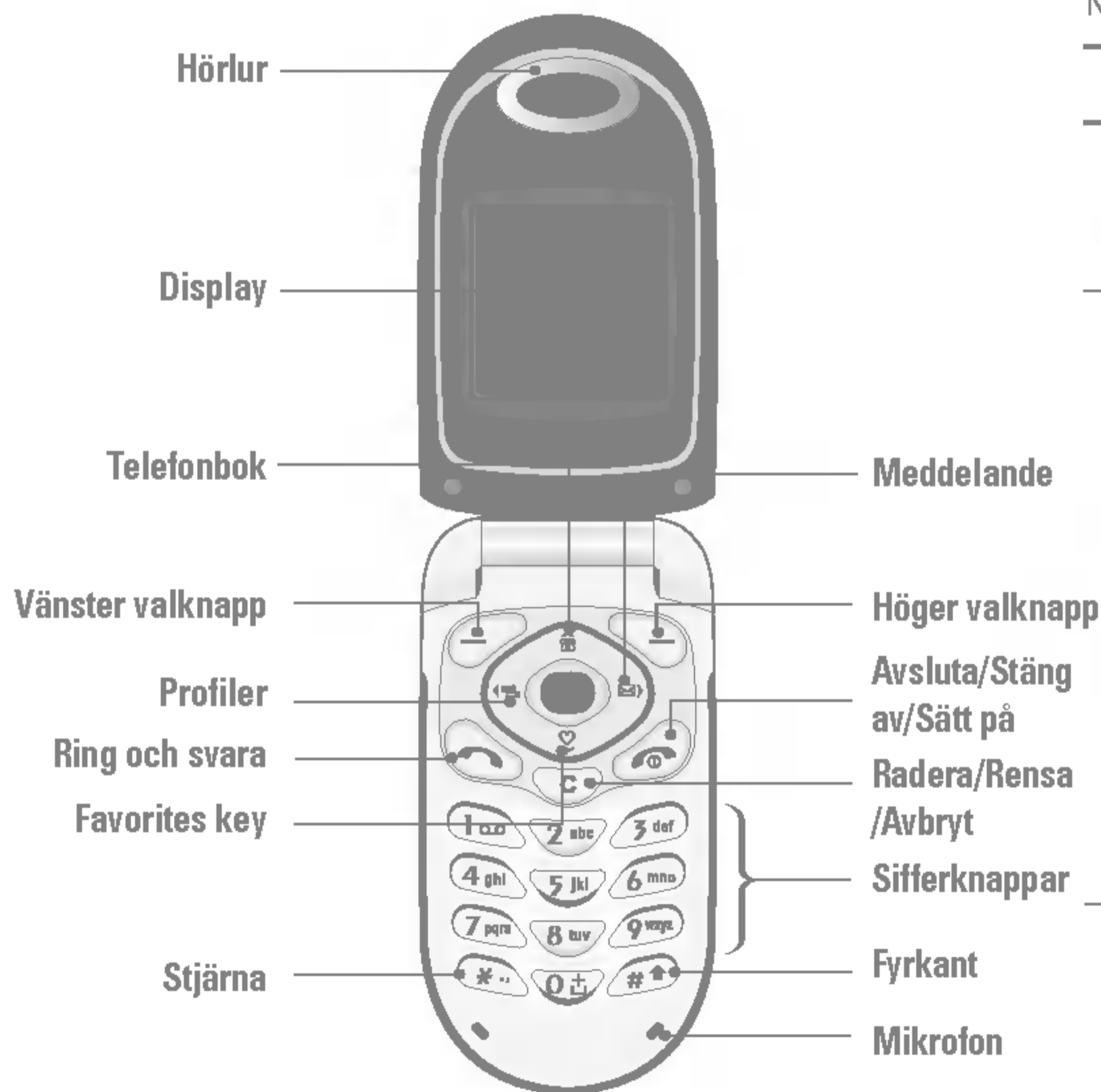



### Open view



## Knappar och funktioner

The following shows key components of the phone.

### Keypad Description

Knapp	Beskrivning
	<b>Valknapp vänster/Valknapp höger</b> Knapparnas funktion anges av texten som visas i displayen ovanför knapparna
	<b>Pilknappar</b> Use to scroll through menus and move the cursor. You can also use these keys for quick access to the following functions. <ul style="list-style-type: none"><li>• Uppåtpil (  ): A shortcut key to search the phonebook.</li><li>• Nedåtpil (  ): A shortcut key to the Favorites menu.</li><li>• Vänster pilknapp (  ): Tryck för att gå till Profiler.</li><li>• Höger pilknapp (  ): Tryck för att gå till inkorgen för meddelanden.</li></ul>
	<b>Ring och svara</b> Ringer upp ett telefonnummer eller besvarar ett samtal. Om du trycker på knappen utan att ange något nummer visas de senast uppringda, mottagna och missade samtalen.

Knapp	Beskrivning
	<p><b>Sifferknappar</b> Används för att slå telefonnummer i passningsläge och för att skriva in siffror och tecken i redigeringsläge. Genom att hålla dessa knappar intryckta kan du dessutom:</p> <ul style="list-style-type: none"> <li>• Ringa din röstbrevlåda med .</li> <li>• Ringa internationella samtal med .</li> <li>• Ringa snabbnummer från  till .</li> </ul>
	<p><b>Avsluta samtal</b> Används för att avsluta eller avvisa ett samtal. Knappen används även för att stänga av eller sätta på telefonen.</p>
	<p><b>Radera</b> För varje knapptryckning raderas ett tecken. Håll knappen intryckt för att rensa displayen. Används också för att gå tillbaka till föregående meny. In addition, you can view voice memo list when you press this key shortly in a standby mode.</p>

### Sidoknappar

Knapp	Beskrivning
	<p><b>Sidoknappar, upp/ner</b> När luckan är öppen kan du styra knappvolymen i passningsläge och volymen under ett samtal.</p>

### Baksida

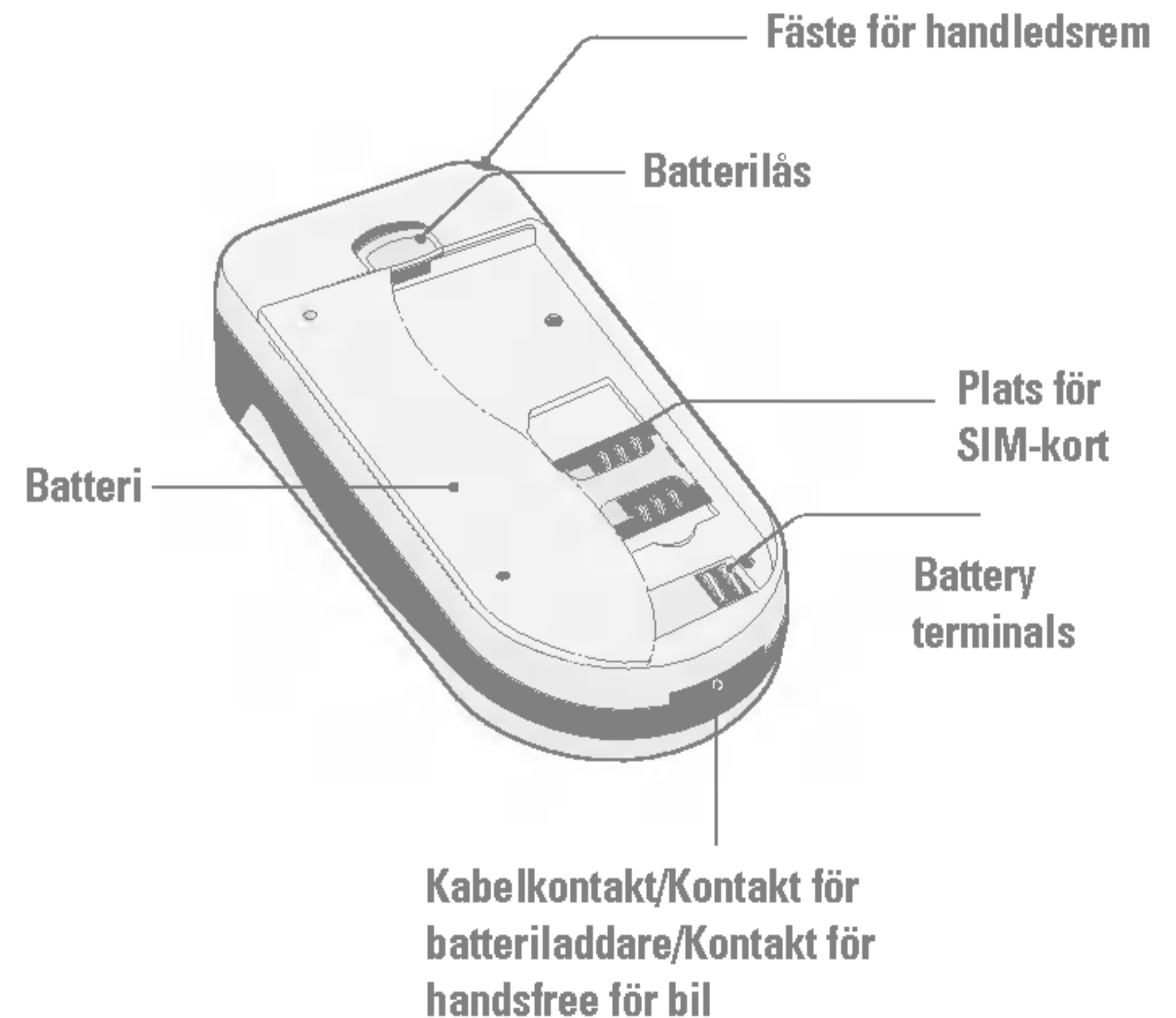



# C1150 översikt

## Displayen

Här nedan kan du se vad de olika symbolerna på displayen betyder.

### Symboler på skärmen

Symbol	Beskrivning
	Visar signalstyrkan i mobilnätet på den aktuella platsen.
	Samtal är uppkopplat.
	Du kan använda GPRS.
	Visar att du använder en roamingtjänst.
	Linje 1 eller 2 används för utgående samtal – om du abonnerar på två linjer.
	Alarmklockan har ställts in och är PÅ.
	Visar batteriets laddningsnivå.
	Du har fått ett textmeddelande.
	Du har fått ett röstmeddelande.
	You have received a push message.
	Kalendernotering.
	Alla hörbara signaler är avstängda.
	Profilen Normal är aktiv.
	Profilen Hög är aktiv.
	Profilen Tyst är aktiv.

Symbol	Beskrivning
	Profilen Headset är aktiv.
	Profilen Bil är aktiv.
	Vidarekopplat samtal

## Sätta i SIM-kortet och batteriet

### 1. Sätta i SIM-kortet

SIM-kortets plats finns på telefonens baksida. Följ stegen nedan för att installera SIM-kortet.

1. Ta bort batteriet.
2. Placera SIM-kortet i spåret under de silverfärgade hållarna med guldkontakterna vända nedåt, mot telefonen.

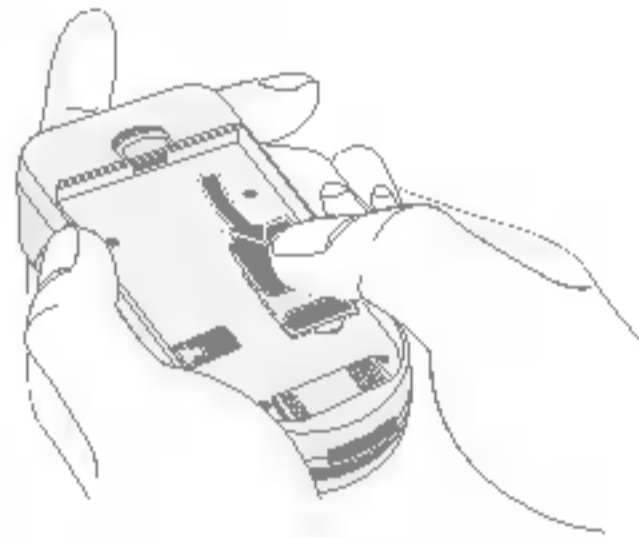

### 2. Ta bort SIM-kortet

Följ stegen nedan för att ta bort SIM-kortet.

1. Ta bort batteriet.
2. Ta ut SIM-kortet.

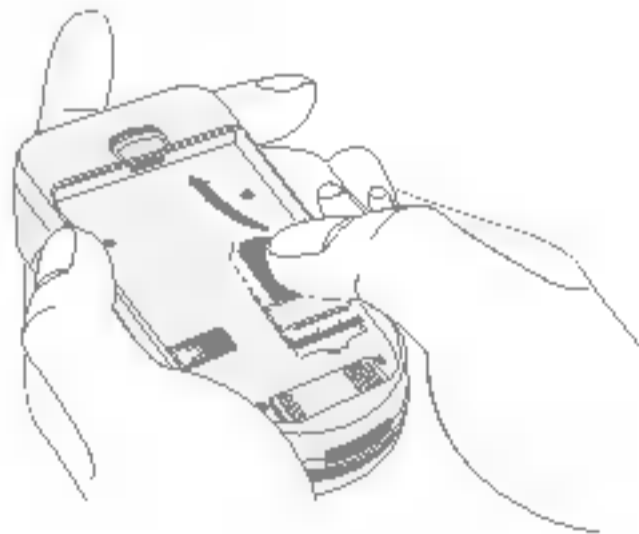

## Observera

- Om telefonen är påslagen när man tar bort batteriet kan det skadas.
- SIM-kortets metallkontakter kan lätt skadas av repor. Var därför försiktig när du hanterar och sätter i SIM-kortet. Följ anvisningarna som följer med SIM-kortet.

### 3. Sätta i batteriet

1. För in flikarna i batteriets nederdel i fästet.

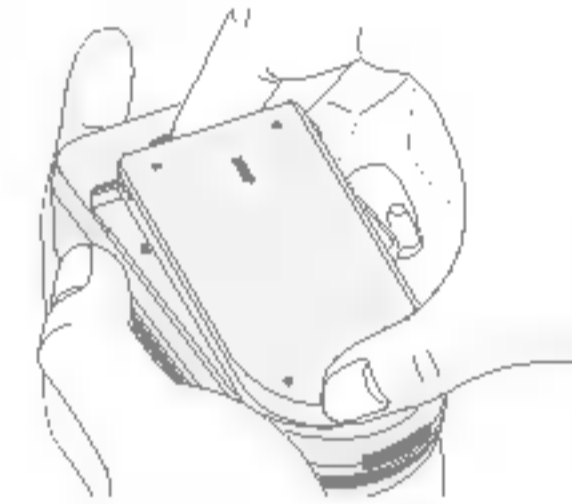

2. Tryck sedan in batteriet i rätt läge.



# Komma igång

## 4. Ladda batteriet

Innan du kan ansluta batteriladdaren till telefonen måste du först sätta i batteriet.

1. Med pilen mot dig som bilden visar, skjuter du in kontakten på batteriladdaren i uttaget i telefonens nederdel tills den klickar på plats.

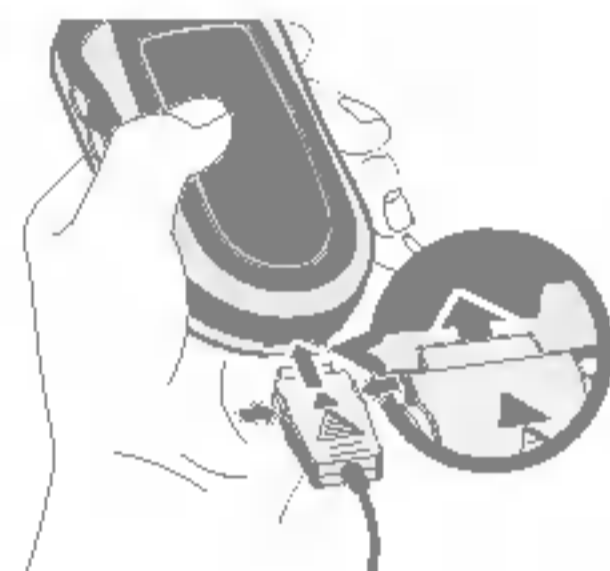

2. Anslut batteriladdarens stickkontakt till ett nätuttag. Använd endast batteriladdaren som medföljer telefonen.

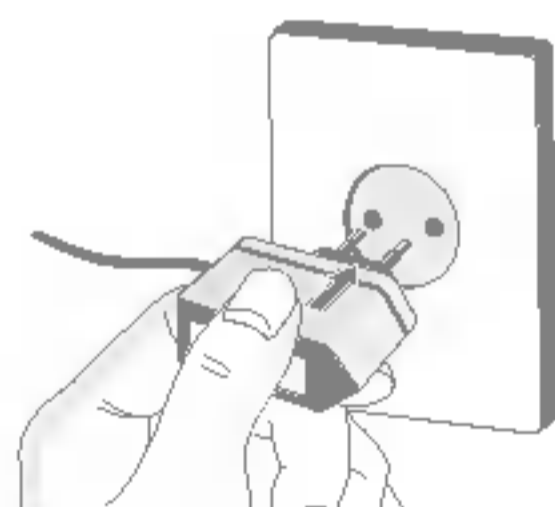

### Varning

- Använd inte våld när du sätter i kontakten eftersom detta kan skada telefonen eller batteriladdaren.

## 5. Koppla bort batteriladdaren

Koppla bort batteriladdaren från telefonen genom att trycka in kontaktens sidoknappar såsom bilden visar.



### Anmärkning

- Se till att batteriet är fulladdat innan du använder telefonen.
- Ta inte bort batteriet eller SIM-kortet under pågående laddning.
- När batteriet är fulladdat stannar staplarna på batteriindikatorn.

### Anmärkning

- In case the battery is not properly charged, please turn the phone off and on using the power key, then recharge the battery. Or try recharging the battery after detaching and reattaching the battery.

## Skriva text

You can enter alphanumeric characters by using the phone's keypad. For example, storing names in the phonebook, writing a message, creating a personal greeting.

Det finns flera olika sätt att skriva in text:

### T9

Med T9 kan du skriva hela ord med bara en knapptryckning. Varje knapp har flera bokstäver. Det du skriver jämförs med en ordlista som automatiskt "gissar" vilket ord du vill skriva. Det går betydligt snabbare att skriva text i detta läge.

### ABC

I ABC-läge skriver du en bokstav i taget genom att trycka en, två, tre eller fyra gånger på en knapp tills rätt bokstav visas på displayen.

### 123 (sifferläge)



Du skriver in siffror med en knapptryckning per siffra. För att växla till 123-läge i ett textfält, tryck på  tills 123-läget visas.

## Välja textläge

1. När du befinner dig i ett textfält visas vilket textläge som är aktivt längst ned till höger på displayen.
2. Tryck  för att ändra textläge. Aktivt textläge visas längst upp till höger på displayen.

### ► Använda T9

Med T9 kan du skriva in text snabbt. Funktionen baseras på en inbyggd ordlista som du också kan lägga in nya ord i.

1. När telefonen är i T9-läge börjar du skriva in ett ord genom att använda knapparna  – . Tryck en gång per bokstav.
  - Ordet ändras efter varje knapptryckning. Du ska därför inte bry dig om vad det står innan du har skrivit färdigt.
  - Om ordet inte är korrekt när du är klar, tryck på nedåtpilen och välj ord.

**Exempel:** Tryck     för att skriva **Hej**.

Tryck     [Nedåtpil] för att skriva **Hem**

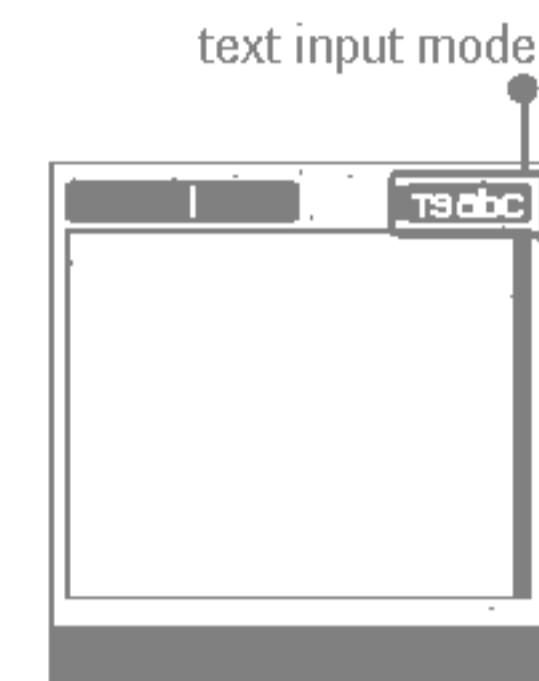

# Användning

- ▶ Om ordet inte finns i ordlistan, kan du lägga till det med hjälp av ABC-läget
- ▶ You can select the language of the T9 mode. Press the left soft key [Option], then select **T9 languages**. Select the desired language of T9 mode. You can also turn off the T9 mode by selecting **T9 off**. The default setting on the phone is T9 enabled mode.



2. Skriv in hela ordet innan du redigerar eller tar bort.
3. Complete each word with a space by pressing the  key. To delete letters, press . Press and hold down  to erase entire words.

## Anmärkning

- ▶ För att avsluta utan att spara, tryck . Telefonen går tillbaka till passningsläge.











## ▶ Använda ABC-läget

Använd knapparna  till  för att skriva in din text.

1. Tryck på den knapp som motsvarar den bokstav du vill skriva.
  - ▶ Tryck en gång för den första bokstaven.
  - ▶ Tryck två ggr för den andra.
  - ▶ Osv.
2. To insert a space, press the  key once. To delete letters, press the  key. Press and hold down the  key to clear the whole display.

## Anmärkning

- ▶ Här kan du se en översikt över knappar, tecken och bokstäver.

Key	Characters in the order display	
	Upper Case	Lower Case
	. , / ? ! - : ' " 1	. , / ? ! - : ' " 1
	A B C 2 Ä Å Á Â Ã Ä Æ Ç	a b c 2 ä å á â ã ä æ ç
	D E F 3 È É Ê Ë	d e f 3 è é ê ë
	G H I 4 Ï Î Ï Ğ	g h i 4 ï î ï ğ
	J K L 5	j k l 5
	M N O 6 Ñ Ö Ø Ò Ó Ô Õ Æ	m n o 6 ñ ö ø ò ó ô õ æ
	P Q R S 7 ß Ş	p q r s 7 ß ş
	T U V 8 Ü Ù Ú Û	t u v 8 ü ù ú û
	W X Y Z 9	w x y z 9
	Space 0	Space 0

## ▶ 123 - skriva siffror i textläge

Välj 123-läget för att skriva siffror i ett textmeddelande (till exempel ett telefonnummer).

# Menyträd

<b>1. Meddelande</b>
1.1 Skriv SMS
1.2 Skriv MMS
1.3 Inkorgen
1.4 Utkorgen
1.5 Utkast
1.6 Lyssna på röstmeddelande
1.7 Informationsmeddelande
1.8 Mallar
1.9 Inställningar
<b>2. Samtalsreg.</b>
2.1 Missade samtal
2.2 Mottagna samtal
2.3 Uppringda samtal
2.4 Rensa senaste samtal
2.5 Samtalskostnad
2.6 GPRS-information

<b>3. Profiler</b>
3.1 Endast vibration
3.2 Tyst
3.3 Normal
3.4 Hög
3.5 Headset
3.6 Bil
<b>4. Inställningar</b>
4.1 Datum och tid
4.2 Telefoninställningar
4.3 Samtalsinställningar
4.4 Säkerhetsinställningar
4.5 Nätinställningar
4.6 GPRS-inställning
4.7 Återställ inställningar
<b>5. Kalender</b>
5.1 Alarmklocka
5.2 Kalender
5.3 Telefonbok

<b>6. Nytt &amp; Nöje</b>
6.1 Favoriter
6.2 Spel
6.3 Miniräknare
6.4 Min mapp
6.5 Enhetskonverterare
6.6 Världstid
6.7 Diktafon
6.8 Minnesstatus
<b>7. Internet</b>
7.1 Hem
7.2 Bokmärken
7.3 Profiler
7.4 Gå till URL
7.5 Cacheinställningar
7.6 Cookies-inställningar
7.7 Säkerhetscertifikat
7.8 Återställ profiler
7.9 Webbläsarversion

<b>8. Java</b>
8.1 Program
8.2 Ladda ner
8.3 Profiler
<b>9. SIM-tjänster</b>
Vilka funktioner som visas i den här menyn beror på SIM-kortet och nättjänsterna.

# Meddelande

Menyn innehåller funktioner för SMS (Short Message Service), MMS (Multimedia Message Service), röstmeddelanden samt meddelanden från operatören.

## Skriv SMS

### Meny 1.1

Du kan skriva och redigera textmeddelanden och kontrollera antalet sidor i meddelandet.



1. Använd T9 för att skriva in text snabbare. For details, refer to page 19 through 21 (Entering text).
2. Tryck på [Lägg till] om du vill infoga något.
3. Tryck på  [Välj] för att välja alternativ för din text eller för att avsluta.

### Anmärkning

- ▶ *Telefonen stödjer EMS version 5 och kan skicka färgbilder, ljud, olika teckensnitt m.m. För att kunna mottaga bilder, ljud och formaterad text måste mottagaren ha en telefon som stöder dessa funktioner.*

### Val

#### ▶ Skickar SMS.

1. Ange mottagarens nummer.
2. Använd -knappen för att lägga till fler mottagare.
3. Du kan lägga till telefonnummer i telefonboken.
4. Tryck  efter att du skrivit in numren.

▶ **Spara:** Sparar SMS i utkorgen.

▶ **Teckensnitt:** Du kan välja **Storlek** och **Teckensnitt** för texten.

▶ **Färg:** Du kan välja **Färg** för förgrund och bakgrund.

▶ **Placering:** Du kan **Högerjustera**, **Centrera** eller **Vänsterjustera** innehållet.

▶ **Lägg till i T9-ordlista:** Du kan lägga till dina egna ord. Menyn visas endast när **redigeringsläget är T9 (T9Abc/T9abc/T9ABC)**.

▶ **T9-språk:** Välj språk för T9. You can also deactivate T9 input mode by selecting 'T9 off'.

▶ **Avsluta:** Tryck på Avsluta för att gå tillbaka till meddelandemenyn. Meddelandet sparas inte.

### Lägg till

▶ **Symbol:** Du kan infoga specialtecken.

▶ **Bild:** You can insert the **Default** graphics or graphics in **My pictures** that are available for text messages.

▶ **Ljud:** Du kan infoga ljud i SMS-meddelanden.

▶ **Textmall:** Du kan använda de Textmall som finns i telefonen.

▶ **Telefonbok:** Du kan spara nummer och e-postadresser i **Telefonboken**.

▶ **Signatur:** Du kan bifoga dina kontaktuppgifter till meddelandet.

## Skriv MMS

### Meny 1.2

Du kan skriva och redigera MMS och kontrollera meddelandestorlek.

1. Du kan skapa ett nytt meddelande eller välja en av mallarna för MMS.
2. Tryck på **Lägg till** för att lägga till **Symbol**, **Bild**, **Ljud**, **Spela in röst**, **Textmall**, **Telefonbok** eller **Signatur**.

## Val

- ▶ **Sänd:** Du kan skicka MMS till flera mottagare, prioritera ditt meddelande eller skicka det senare.
- ▶ **Förhandsgranska:** Du kan förhandsgranska ditt MMS.
- ▶ **Spara:** Du kan spara MMS i utkast eller som mallar.
- ▶ **Lägg till slide:** Du kan lägga till en slide före eller efter aktuell slide.
- ▶ **Flytta till slide:** Du kan flytta till föregående eller nästa slide.
- ▶ **Radera slide:** Tar bort aktuell slide.
- ▶ **Ange slideformat**
  - **Ställ in timer:** Du kan ställa in timer för slide, text, bild och ljud.
  - **Byt text och bild:** Du kan byta plats på bild och text i meddelandet.
- ▶ **Ta bort media:** Du kan ta bort bilder eller ljud i en slide. Det här alternativet visas endast om det finns något media.
- ▶ **Lägg till i T9-ordlista:** Du kan lägga till dina egna ord. Menyn visas endast när redigeringsläget är T9 (T9Abc/T9abc/T9ABC).
- ▶ **T9-språk:** Välj språk för T9.
  - ▶ **Avsluta:** För att gå tillbaka till Meddelande-menyn.

## Anmärkning

- ▶ *Om du väljer bild (15K) när du skriver MMS är laddningstiden minst 15 sekunder. Du kan inte aktivera någon knapp under laddningstiden. Efter 15 sekunder kan*

*du skriva ett MMS.*

## Inkorgen

**Meny 1.3**

När du får ett meddelande varskos du med en signal. Alla meddelanden sparas i Inkorgen.

Symbolerna visar vilken typ av meddelande du fått. Se symbollistan.

### ▶ Symbolförklaring

Symbol	Beskrivning
	MMS
	SMS
	SIM-meddelande
	Läst
	MMS att hämta

Om telefonen visar "Ingen plats för SIM-meddelande", måste du ta bort några SIM-meddelanden från inkorgen. Om telefonen visar 'Ingen plats för meddelande', kan du frigöra plats genom att ta bort meddelanden, media och program.

### Anmärkning

- ▶ **SIM-meddelande:** *SIM-meddelanden är meddelanden som sparas på SIM-kortet.*

# Meddelande

När du varskos om ett inkommande MMS måste du vänta tills det är nedladdat innan du kan öppna det. För inställning av meddelandesignal, se (Meny 1-9-2).

För att läsa ett meddelande måste du först välja det genom att trycka på .

- ▶ **Svara:** Du kan svara avsändaren.
- ▶ **Vidarebefordra:** Du kan vidarebefordra meddelandet till någon annan.
- ▶ **Ring tillbaka:** Du kan ringa upp avsändaren.
- ▶ **Ta bort:** Du kan radera aktuellt meddelande.
- ▶ **Hämta:** Du kan extrahera bild, ljud och text. De sparas i Min mapp eller i Telefonboken.
- ▶ **Visa information:** Du kan visa information om mottagna meddelanden; avsändarens adress, ämne (endast multimediameddelanden), datum och tid, meddelandetyp och meddelandestorlek.
- ▶ **Spela upp (endast för MMS):**  
Du kan spela upp dina MMS.
- ▶ **Ta emot (vid meddelandesignal):**  
Om Multimediameddelande är satt till Automatisk nedladdning Av, får du bara en meddelandesignal. För att ta emot själva meddelandet måste du välja [Ta emot]

## Utkorgen

Meny 1.4

You can view the list and contents of sent messages in this Meny and can also verify if the transmission was successful.

Symbol	Beskrivning
	MMS skickat
	MMS ej skickat
	MMS bekräftad leverans
	SMS skickat
	SMS ej skickat
	SMS bekräftad leverans

För varje meddelande finns följande alternativ. Tryck på vänster valknapp [Val].

### För meddelanden som skickats finns följande alternativ.

- ▶ **Visa:** Visar aktuellt meddelande.
- ▶ **Vidarebefordra:** Vidarebefordrar meddelandet till andra mottagare.
- ▶ **Ta bort:** Raderar aktuellt meddelande.
- ▶ **Visa information:** Du kan få följande information om valt meddelande: ämne (endast MMS), datum och tid då meddelandet skickades, meddelandetyp och storlek, meddelandets prioritet (endast MMS) samt mottagare.
- ▶ **Ta bort alla:** Raderar alla meddelanden i utkorgen.

### För meddelanden som är aktiva finns följande alternativ.

- ▶ **Visa:** Visar aktuellt meddelande.

- ▶ **Skicka:** Skickar om meddelandet.
- ▶ **Avbryt:** Sändningen avbryts.
- ▶ **Ta bort:** Sändningen avbryts och meddelandet raderas.
- ▶ **Visa information:** Du kan få följande information om valt meddelande: ämne (endast MMS), datum och tid då meddelandet skickades, meddelandetyp och storlek, meddelandets prioritet (endast MMS) samt mottagare.
- ▶ **Skicka alla:** Skickar alla meddelanden som är aktiva på nytt.
- ▶ **Avbryt alla:** Alla överföringar avbryts.
- ▶ **Ta bort alla:** Alla överföringar avbryts och alla meddelanden raderas.

## Utkast

Meny 1.5

Här kan du se alla meddelanden som sparats som utkast, och när de sparades. Bläddra i listan genom att använda pilknapparna.

Icon	Description
	Multimedia message
	Text message

För varje utkast finns följande alternativ. Tryck på  [Val].

- ▶ **Visa:** Visar meddelandet.
- ▶ **Redigera:** Du kan redigera meddelandet.
- ▶ **Send:** Selecte this to send the selected message.
- ▶ **Ta bort:** Raderar meddelandet.
- ▶ **Visa information:** Visar följande information om meddelandet: ämne (endast MMS), datum och tidpunkt när meddelandet sparades, meddelandets typ och storlek, prioritet (endast

MMS).

- ▶ **Ta bort alla:** Alla meddelanden i listan utkast raderas.

## Lyssna på röstmeddelande

Meny 1.6

Här kan du snabbt komma åt din röstbrevlåda (om tjänsten stöds av din operatör).

Innan du kan använda denna tjänst måste du först ange numret till din röstbrevlåda som du får från din operatör.

När ett nytt röstmeddelande tas emot visas symbolen  på displayen. Kontakta operatören för att få information om hur tjänsten fungerar så att du kan ställa in din telefon på rätt sätt.



## Informationsmeddelande

Meny 1.7

Informationsmeddelanden är textmeddelanden som kommer från GSM-nätet. Informationsmeddelanden ger allmän information om t ex väderrapporter, trafiknyheter, taxi, apotek och aktiekurser. Varje informationstyp har ett nummer, du kan därför kontakta operatören bara du skriver in rätt nummer för informationstjänsten. När du har fått ett informationsmeddelande får du ett popupmeddelande som visar att du fått ett meddelande eller så visas meddelandet direkt. För att läsa meddelandet igen, följ instruktionerna nedan:

### Läs

(Meny 1.7.1)

När du har fått ett informationsmeddelande och väljer Läs visas det på displayen. Du kan läsa ett annat meddelande genom att bläddra med  eller  [Nästa].

### Topics

(Meny 1.7.2)

- ▶ **Lägg till ny:** För att spara nummer till informationstjänster med

# Messages

kortnummer i telefonminnet.

- ▶ **Visa lista:** Visar numren till informationstjänster. Tryck på  [Val] för att redigera eller radera de meddelandekategorier du sparar.
- ▶ **Lista med aktiva:** Du kan välja informationstjänst i den aktiva listan. Aktivera ett informationstjänstnummer för att få meddelanden från det numret.

## Mallar

Meny 1.8

After creating some templates (text, multimedia, signature), you can use them by just selecting them when you send messages.

### Textmall (Meny 1.8.1)

Följande alternativ visas

- ▶ **Visa:** Select this to view the selected template.
- ▶ **Redigera:** Use this to edit the selected template.
- ▶ **Write messages**
  - **Skicka som SMS:** Om du vill använda mallen och skicka ett SMS.
  - **Skicka som MMS:** Om du vill använda mallen och skicka ett MMS.
- ▶ **Lägg till ny:** Om du vill skapa en ny mall.
- ▶ **Ta bort:** Deletes the selected template from the text template list.
- ▶ **Delete all:** Deletes all templates.

### Multimediamallar

(Meny 1.8.2)

För att skapa en multimediamall trycker du på vänster valknapp [Lägg till ny]. Det multimediameddelande du skapat sparas då som en mall i Skriv MMS (Se sid 31).

- ▶ **Visa:**Visar aktuell mall.
- ▶ **Redigera:** Om du vill skapa en ny eller ändra aktuell mall.
- ▶ **Skicka som MMS:** Om du vill använda mallen och skicka ett MMS.
- ▶ **Lägg till ny:** Om du vill skapa en ny mall.
- ▶ **Ta bort:** Raderar aktuell mall.
- ▶ **Ta bort alla:** Raderar alla multimediamallar från listan.

### Signatur

(Meny 1.8.3)

1. Press the left soft key [Edit].
2. After keying in the name, press the left soft key [OK].
3. Key in the mobile phone number, home number, office number, fax number, and E-mail address.
4. Press the left soft key [Save].

After creating the signature template, you can access the following menus by pressing the left soft key [Options].

- ▶ **Redigera:** Use this to edit the signature.
- ▶ **Write messages:** You can send your business card via SMS, MMS or Bluetooth.
- ▶ **Ta bort:** Use this to delete the signature.

## Inställninga

Meny 1.9

### SMS

(Meny 1.9.1)

#### ► Meddelandetyp

Text, Röst, Fax, Personsökare (nationellt) , X.400, E-post, ERMES  
Meddelandetypen är vanligtvis inställd på **Text**. Du kan ändra  
texten till andra format. Kontakta din operatör för mer  
information om denna funktion.

- **Giltighetsperiod:** Med den här nättjänsten kan du ange hur  
länge du vill att dina meddelanden ska sparas i  
meddelandecentralen.
- **Mottangingsberkräftelse:** Om du väljer Ja kan du kontrollera  
om ditt meddelande har skickats eller ej.
- **Svar via samma servicecenter:** När ett meddelande skickas  
kan mottagaren svara och kostnaden läggs på din  
telefonräkning.
- **SMS-center:** Här kan du få adressen till SMS-centralen om du  
vill skicka ett textmeddelande.

### MMS

(Meny 1.9.2)

- **Prioritet:** Du kan välja prioritetsnivå för meddelandet: Låg,  
Normal eller Hög.
- **Giltighetsperiod:** Med den här nättjänsten kan du ange hur  
länge du vill att dina meddelanden ska sparas i  
meddelandecentralen.
- **Mottangingsberkräftelse:** Om du väljer Ja kan du kontrollera  
om ditt meddelande har skickats eller ej.

#### ► Ladda ner automatiskt

**På:** Meddelanden hämtas automatiskt i samma stund som de  
mottas.

**AV:** Du ombeds bekräfta mottagandet innan meddelandet  
hämtas.

**Endast hemmanätverk:** Väljer du detta alternativ laddas  
meddelanden automatiskt ner när de tas emot i ditt hemmanät.  
Utanför detta område måste du bekräfta att du vill ladda ner  
meddelandet.

- **Nätverksinställningar:** Du måste aktivera en anslutning via  
CSD eller GPRS för att kunna ta emot MMS. Om du väljer  
MMS-server kan du ange webbadressen till servern. Du kan  
ställa in fem olika profiler för tjänsten.

- **Homepage:** This Meny allows to connect MMS centre (MMSC).

#### - Bärare

- Data
- GPRS

- **Datainställningar:** Endast tillgänglig om du har valt  
datainställningar som databärare/tjänst.

#### IP-address

**Slå nummer:** Skriv in telefonnumret du ringer för att ansluta  
till din WAP-gateway.

#### Användar-ID

#### Lösenord

**Samtalstyp:** Välj typ av datasamtal: analog eller digital  
(ISDN).

**Samtalshastighet:** Överföringshastighet för din anslutning,

# Messages

9600 eller 14400.

**Väntetid:** Du måste ange en tidsgräns. När du gjort det kommer WAP-tjänsten att kopplas ned om inga data skrivs in eller överförs.

- **GPRS-inställning:** Inställningarna är bara tillgängliga när GPRS valts som databärare.

**IP-adress:**

**APN:** Användarnamn

**Användar-ID**

**Lösenord**

- **Anslutningstyp:** Anslutningsalternativen är Temporär eller Kontinuerlig och beror på vilken gateway du använder.
- **Säkerhetsinställningar:** Beroende på gateway-port kan du ange detta alternativ till Av eller På.

## ► Tillåtna typer

- **Personligt :** Personligt meddelande.
- **Annonser :** Kommersiellt meddelande.
- **Information :** Viktig information.

## Röstbrevlådecenter

(Meny 1.9.3)

Du kan ta emot röstmeddelanden om denna funktion stöds av operatören. När ett nytt röstmeddelande tas emot visas symbolen på displayen. Kontakta operatören för att få information om hur tjänsten fungerar så att du kan ställa in din telefon på rätt sätt.

1. Håll  knappen intryckt i passningsläge.
2. Följande undermenyer visas.

- **Hem:** Du kan lyssna på röstmeddelanden genom att välja **Hem**.

- **Roaming:** Om roaming-tjänsten stöds, kan du lyssna på röstmeddelanden även när du är utomlands.

## Informationsmeddelande

(Beroende på nät och abonnemang)

(Meny 1.9.4)

## ► Ta emot

- **Ja:** Om du väljer detta alternativ tar telefonen emot informationsmeddelanden.
- **Nej:** Om du väljer detta alternativ tar telefonen inte emot informationsmeddelanden.

## ► Signal

- **Ja:** Din telefon avger en ljudsignal när du har fått ett informationsmeddelande.
- **Nej:** Din telefon avger inte en ljudsignal när du har fått ett informationsmeddelande.

## ► Språk

- Du kan välja språk genom att trycka på [Av/På]. Informationsmeddelandet kommer att visas på det språk du väljer.

## Push-meddelanden

(Meny 1.9.5)

Här kan du ställa in om du vill ta emot ett meddelande eller ej.

Här kan du se missade, mottagna och uppringda samtal om nummerpresentation stöds i mobilnätet.

The number and name (if available) are displayed together with the date and time at which the call was made. You can also view call times.

## Missade samtal

Meny 2.1

This option lets you view the last 10 unanswered calls. You can also:

- ▶ View the number if available and call it, or save it in the Contacts.
- ▶ Enter a new name for the number and save both in the Contacts.
- ▶ Skicka ett meddelande till numret.
- ▶ Ta bort numret från listan.

### Anmärkning

- ▶ *Du kan ta bort alla samtal från listan i menyn Rensa senaste nr. (Meny 2.4).*

## Mottagna samtal

Meny 2.2

This option lets you view the last 10 incoming calls. You can also:

- ▶ View the number if available and call it, or save it in the Contacts.
- ▶ Enter a new name for the number and save both in the Contacts.

- ▶ Skicka ett meddelande till numret.

- ▶ Ta bort numret från listan.

Du kan ta bort alla samtal från listan i menyn Rensa senaste nr. (Meny 2.4).

## Uppringda samtal

Meny 2.3

This option lets you view the last 20 outgoing calls (called or attempted).

You can also:

- ▶ View the number if available and call it, or save it in the Contacts.
- ▶ Enter a new name for the number and save both in the Contacts.
- ▶ Skicka ett meddelande till numret.
- ▶ Ta bort numret från listan.

### Anmärkning

- ▶ *Du kan ta bort alla samtal från listan i menyn Rensa senaste nr (Meny 2.4).*

## Rensa senaste samtal

Meny 2.4

Här kan du rensa listorna över senaste samtal, mottagna samtal eller uppringda samtal. Du kan även rensa alla listorna på en gång genom att välja **Alla samtal**.

# Samtalsreg.

## Samtalskostnad

Meny 2.5

### Samtalslängd

(Meny 2.5.1)

Allows you to view the duration of your incoming and outgoing calls. You can also reset the call timer by selecting **Reset all**. To prevent accidental reset, the phone asks you to confirm the action.

- ▶ **Senaste samtal:** Längd på senaste samtal
- ▶ **Alla samtal:** Total length of all calls made and incoming calls since the timer was last reset.
- ▶ **Mottagna samta:** Längd på mottagna samtal
- ▶ **Uppringda samtal:** Längd på uppringda samtal
- ▶ **Nollställ alla:** Resets the call timer.

### Visa samtalskostnad

(Meny 2.5.2)

Allows you to check the cost of your last call, all calls, remaining and reset the cost. To reset the cost, you need to enter the PIN2 code.

### Inställningar

(Meny 2.5.3)

(SIM-beroende)

- ▶ **Ange tariff:** Du kan ställa in valuta och kostnad per markering. Kontakta din operatör för prisinformation. Du måste ha tillgång till PIN2-koden för att kunna välja valuta eller kostnad per markering.

- ▶ **Ange kredit:** Med den här funktionen kan du begränsa din totala samtalskostnad till ett visst antal markeringar. Om du väljer **Läs** visas antalet återstående markeringar. Om du väljer **Ändra** kan du ändra maxantalet markeringar.

- ▶ **Automatisk visning:** Med den här funktionen kan du automatiskt visa kostnaden för det senaste samtalet. **Om** funktionen är På visas den senaste kostnaden när samtalet avslutas.

## GPRS-information

Meny 2.6

Med den här funktionen kan du kontrollera hur mycket data som överförs via nätet med GPRS. Du kan även se hur lång tid du varit uppkopplad.

### Samtalslängd

(Meny 2.6.1)

Du kan se längden på **Senaste** samtal och **Alla samtal**. Du kan även nollställa samtalsmätarna.

### Datavolym

(Meny 2.6.2)

Du kan kontrollera **Skickat**, **Mottaget** och **Alla** datamängder samt använda funktionen Nollställ alla.

I den här menyn kan du justera och anpassa ringsignalerna efter omgivningen.

Det finns sex förinställda profiler: **Endast vibration, Tyst, Normal, Hög volym, Headset, Bil**. Du kan anpassa alla profiler.

## Välja profil

Meny 3.X.1

1. Listan med profiler visas.
2. Välj den **profil** du vill aktivera och tryck på vänster valknapp [Välj] eller OK-knappen.
3. Välj därefter **Aktivera**.

### Anmärkning

- ▶ *When a headset is connected to the phone, Headset profile is automatically activated.*

## Anpassa profiler

Meny 3.X.2

Du kan anpassa alla profiler utom Endast vibration och Tyst. Bläddra till önskad profil i listan. Tryck på OK eller vänster valknapp, välj därefter Anpassa. Följande alternativ visas:

- ▶ **Inkommande samtal - signal:** Välj signaltyp för inkommande samtal.
- ▶ **Ringsignal:** Select the desired ring tone from the list.
- ▶ **Ringsignalvolym:** Justerar volymen för ringsignalen.
- ▶ **Typ av meddelandesignal:** Set the alert type for message receipt.
- ▶ **Meddelandesignal:** Select the alert tone for message receipt.
- ▶ **Knappvolym:** Justerar volymen för knapptoner.

- ▶ **Knappton:** Välj önskat ljud från listan.
- ▶ **Flip tone:** Allows to set the flip tone for adjusting environment.
- ▶ **Ljudeffektvolym:** Justerar volymen för ljudeffekter.
- ▶ **På/Av-signal volym:** Justerar volymen för på-/avtonen
- ▶ **Automatiskt svar:** This function will be activated only when your phone is connected to the headset.
  - **Av:** The phone will not answer automatically.
  - **Efter 5 sek:** Telefonen svarar automatiskt efter 5 sekunder.
  - **Efter 10 sek:** Telefonen svarar automatiskt efter 10 sekunder.

## Anpassa profiler - ändra namn

Meny 3.X.3

Du kan ändra namn på en profil och kalla den vad du vill.

### Anmärkning

- ▶ *Du kan inte ändra namn på **Endast vibration, Headset** eller **Bil***

1. To change the name of a profile, scroll to the profile in the profile list and after pressing the left soft key or the OK key, select **Rename**.
2. Skriv in önskat namn och tryck på OK-knappen eller vänster valknapp [OK].

# Inställningar

You can set the following menus for your convenience and preferences.

## Datum och tid Meny 4.1

Här kan du göra inställningar för datum och tid.

### Ange datum (Meny 4.1.1)

Skriv in aktuellt datum.

### Datumformat (Meny 4.1.2)

Välj datumformat: **DD/MM/YYYY, MM/DD/YYYY, YYYY/MM/DD**.  
(D: Dag / M: Månad / A: År)

### Ange tid (Meny 4.1.3)

Skriv in aktuell tid.

### Tidsformat (Meny 4.1.4)



Du kan välja mellan 12- och 24-timmars format.

## Telefoninställningar Meny 4.2

Flera funktioner i telefonen kan anpassas efter dina behov i menyn Telefoninställningar.

### Bakgrundsbild (Meny 4.2.1)

Du kan välja bakgrundsbild i passningsläge.

- **Standard:** Välj en bild eller en animering som bakgrundsbild genom att trycka på  eller .
- **Min mapp:** Välj en bild eller en animering som bakgrund.

### Egen välkomsttext (Meny 4.2.2)

Om du väljer **På** kan du ändra texten som visas i passningsläge.

### Språk (Meny 4.2.3)

Du kan ändra språk för displaytexterna i din telefon. Ändringen påverkar även språkinställningarna för T9.

### Bakgrundsbelysning (Meny 4.2.4)

Du kan ange hur länge bakgrundsbelysningen ska lysa på displayen.

### Displaykontrast (Meny 4.2.5)

Du kan ställa in LCD-ljusstyrkan genom att trycka på  eller .

### Informationsfönster (Meny 4.2.6)

Du kan visa status i vald meny innan du öppnar den. Statusen visas i displayens nedre del.

### Menyfärg (Meny 4.2.7)

Om du väljer **På** blinkar lampan när tjänsten är tillgänglig.

### Lysdiodsindikator (Meny 4.2.8)

Om du väljer **På** blinkar lampan när tjänsten är tillgänglig.

### Nätnamn (Meny 4.2.9)

Välj **På** om du vill att operatörens namn visas på displayen.

## Samtalsinställningar

Meny 4.3

Tryck på  [Välj] i inställningsmenyn för att ställa in följande samtalsparametrar.

### Vidarekoppl

(Meny 4.3.1)

För att vidarekoppla inkommande röst-, fax- och datasamtal till ett annat nummer. Kontakta din operatör för mer information.

- ▶ **Alla röstsamtal:** Vidarekopplar alla röstsamtal.
- ▶ **Om upptagen:** Vidarekopplar röstsamtal vid upptaget.
- ▶ **Om ej svar:** Vidarekopplar röstsamtal om du inte svarar.
- ▶ **Om utanför täckning:** Vidarekopplar röstsamtal när telefonen är avstängd eller utanför nätets täckningsområde.
- ▶ **Alla datasamtal:** Vidarekopplar alla datasamtal till ett nummer som har datoranslutning.
- ▶ **Alla faxsamtal:** Vidarekopplar alla faxsamtal till ett nummer som har faxanslutning.
- ▶ **Avbryt alla:** Inaktiverar alla vidarekopplingar.

### Undermenyer

Alla vidarekopplingsmenyer har följande undermenyer.

- ▶ **Aktivera:** Aktiverar tjänsten.
  - **Röstbrevlåda:** Vidarebefordrar till en röstbrevlåda. Den här funktionen är inte inkluderad i Alla datasamtal och Alla faxsamtal.
  - **Annat nummer:** Här anges det nummer som du vill

vidarekoppla till.

- **Favorit:** Visar de 5 senaste vidarekopplade numren.

- ▶ **Avbryt:** Inaktiverar vidarekopplingen.
- ▶ **Kontrollera status:** Kontrollerar status vidarekopplingen.

### Svarsläge

(Meny 4.3.2)

#### ▶ Lucka öppen

Om du väljer detta alternativ kan du svara på ett samtal genom att öppna luckan.

#### ▶ Tryck på en knapp

Om du väljer detta alternativ kan du svara genom att trycka på valfri knapp, utom  [Avsluta].

#### ▶ Endast skicka

Om du väljer detta alternativ kan du endast svara genom att trycka på  [Ring och svara].

### Sänd nummer (beroende på nät och abonnemang)

(Meny 4.3.3)

#### ▶ På

Du kan skicka ditt telefonnummer. Ditt telefonnummer visas på mottagarens telefon.

#### ▶ Av

Ditt telefonnummer visas inte.

# Inställningar

## ► Anges av nät

Om du väljer detta alternativ, kan du skicka ditt telefonnummer på linje 1 eller 2 i ett system med två linjer.

## Samtal väntar (om funktionen stöds av nätet) (Meny 4.3.4)

Det hörs en signal om du får ett samtal medan du talar i telefon. Välj Aktivera om du vill aktivera denna funktion, Avbryt om du vill stänga av funktionen och Visa status om du vill se om funktionen är aktiv eller inte.

## Minutten (Meny 4.3.5)

Om du väljer **På** kan du kontrollera samtalslängden med hjälp av en pipton som hörs varje minut.

## Automatisk återuppringning (Meny 4.3.6)

### ► På

Om funktionen är aktiverad försöker telefonen automatiskt ringa upp på nytt om du inte kom fram.

### ► Av

Din telefon kommer inte att försöka ringa upp på nytt om du inte kom fram första gången.

## Stängd användargrupp (om funktionen stöds av nätet) (Meny 4.3.7)

Begränsar användningen av telefonen till nummer som hör till vissa användargrupper. När funktionen används associeras varje utgående och inkommande samtal med ett gruppindex. Om ett gruppindex har angetts används det för alla utgående samtal.

Om inget gruppindex har angetts, använder nätet ett preferensindex (ett specifikt index som finns sparat hos operatören).

► **Standard** : Aktivera den standardgrupp som avtalats med operatören.

► **OK** : Ange önskat gruppindex.

► **Redigera** : Ändra gruppnamn och gruppindex.

► **Ta bort** : Radera valt gruppindex.

► **Radera alla** : Raderar alla gruppindex.

## Säkerhetsinställningar (Meny 4.4)

### PIN-kodsbegäran (Meny 4.4.1)

Här kan du ställa in att du alltid måste ange SIM-kortets PIN-kod när du slår på telefonen. Om funktionen är aktiverad måste du ange PIN-koden.

1. Välj PIN-kodsbegäran i menyn säkerhetsinställningar och tryck därefter  [Välj].
2. Ställ in **Av/På**.
3. Om du vill ändra inställningen måste du ange PIN-koden när du sätter på telefonen.
4. Om du slår in fel PIN-kod mer än 3 gånger kommer telefonen att låsas. Om PIN-koden är blockerad måste du använda PUKkoden.
5. PUK-koden kan du slå in upp till 10 gånger. Om du slår fel PUKkod mer än 10 gånger kan du inte låsa upp din telefon. Du måste då kontakta din operatör.

## Telefonlås (Meny 4.4.2)

Du kan använda en säkerhetskod för att undvika obehörig användning av telefonen. När du sätter på telefonen begär den alltid säkerhetskoden om telefonlåset är aktiverat. Om du ställer in telefonlåset till **Automatiskt**, kommer telefonen att begära säkerhetskod endast när du byter SIM-kort.

## Samtalsspärr (Meny 4.4.3)

Med tjänsten samtalsspärr kan du hindra att telefonen används för att ringa eller ta emot vissa kategorier av samtal. Funktionen kräver ett lösenord. Följande undermenyer finns tillgängliga.

### ► Alla utgående

Alla utgående samtal spärras.

### ► Utgående internationellt

Alla utgående internationella samtal spärras

### ► Spärra alla internationella samtal utom hem

Alla utgående internationella samtal förutom till hemmanätet spärras.

### ► Alla inkommande

Alla inkommande samtal spärras.

### ► Inkommande vid roaming

Alla inkommande samtal vid roaming spärras.

### ► Avbryt alla

Tar bort alla samtalsspärrar.

## ► Ändra lösenord

Du kan ändra lösenordet för samtalsspärr.

### Varje samtalsspärrmeny har följande undermenyer:

#### • Aktivera

Aktivera samtalsrestriktioner.

#### • Avbryt

Ta bort vald samtalsrestriktion.

#### • Kontrollera status

Kontrollera om samtalen är spärrade eller inte.

## Fast nummer (Meny 4.4.4) (om SIM-kortet stöder funktionen)

Du kan ställa in telefonen så att det endast går att ringa till vissa telefonnummer. Numren skyddas av din PIN2-kod.

### ► Aktivera

Du kan ställa in telefonen så att det endast går att ringa till vissa telefonnummer.

### ► Avbryt

Avaktiverar funktionen.

### ► Nummerlista

Visar listan över fasta nummer.

## Ändra Kod (Meny 4.4.5)

PIN är en förkortning för Personal Identification Number och används för att förhindra obehörig användning.

# Inställningar

Du kan ändra åtkomstkoderna: **PIN-kod, PIN2-kod, Säkerhetskod.**

1. Om du vill ändra PIN2- eller Säkerhetskoden, skriv först in din ursprungliga kod och tryck sedan på  [OK].
2. Skriv in ny PIN2- eller Säkerhetskod och bekräfta den.

## **Nätinställningar** **Meny 4.5**

Du kan välja ett nät som registreras antingen automatiskt eller manuellt. Standardinställning är **Automatiskt**.

### **Automatisk** (Meny 4.5.1)

Väljer du Automatisk söker och väljer telefonen automatiskt ett nät. När du har valt Automatisk, kommer telefonen att vara inställd på "Automatisk" även om strömmen slås av och på.

### **Manuellt** (Meny 4.5.2)

Telefonen letar upp tillgängliga nät och visar dem i listan. Därefter väljer du det nät du vill använda om detta nät har ett roamingavtal med din operatör.

Du kan välja ett annat nät om telefonen inte får kontakt med det valda nätet.

### **Önskad** (Meny 4.5.3)

Du kan ta fram en lista med nät som du helst vill använda och som du vill försöka registrera telefonen på i första hand innan du försöker med något annat nät. Listan skapas från telefonens fördefinierade lista med kända nät.

## **GPRS-inställning** **Meny 4.6**

Här kan du göra inställningar för GPRS.

## **Slå på** (Meny 4.6.1)

Telefonen registreras automatiskt på GPRS-nätet när du slår på telefonen. När du därefter startar en WAP- eller dataöverföringsapplikation ansluts telefonen och överföring av data blir möjlig. När du avslutar applikationen kopplas telefonen ned men är fortfarande registrerad på GPRS-nätet.

## **Vid behov** (Meny 4.6.2)

GPRS-anlutning sker när du ansluter till WAP och anlutningen avbryts när du avslutar WAP.



## **Återställ inställningar** **Meny 4.7**

Du kan initiera alla fabriksinställningar. Du behöver säkerhetskoden för att aktivera denna funktion.

## Alarmklocka

Meny 5.1

Du kan ställa in upp till 5 olika alarmtidpunkter.

1. Välj **På** och ange tidpunkten för alarm.
2. Välj period för upprepning: **En gång, Mån~Fre, Mån~Lör, Varje dag.**
3. Välj vilken larmsignal du vill ha och tryck  [OK].
4. Ge alarmet ett namn och tryck  [OK].

## Kalender

Meny 5.2

Väljer du denna meny visas en kalender. En fyrkant markerar aktuellt datum. Med pilknapparna kan du gå till önskat datum. I kalendern kan du använda följande knappar:

Varje tryck på		flyttar bakåt ett år.
		flyttar fram ett år
		flyttar bakåt en månad.
		flyttar fram en månad.

För att skriva in en anteckning eller ett schema på valt datum trycker du på vänster valknapp [Val].

- **Lägg till ny:** Välj för att lägga till ett schema eller en anteckning. Om det finns en anteckning för ett datum visas det med en annan färg. Dessutom visas  längst ner till höger på displayen. Du kan även ställa in alarmet för att påminna dig om viktiga möten etc.
- **Visa dag:** Visar anteckningarna för vald dag. Använd vänster valknapp [Val] för att redigera eller ta bort en anteckning.
- **Visa alla:** Visar anteckningarna för alla dagar. Använd pilknapparna för att bläddra.





- **Ta bort tidigare:** Du kan radera anteckningarna för tidigare datum. Du ombeds bekräfta ditt val.
- **Ta bort alla:** Du kan radera alla anteckningar. Du ombeds bekräfta detta val.

## Telefonbok

Meny 5.3

### Search (Calling from phonebook)

(Meny 5.3.1)

1. Tryck  [Namn] i passningsläge.
  2. Sök genom att trycka på  [Välj].
  3. Skriv in namnet på den vars telefonnummer eller e-postadress du söker eller välj 'Lista' för att titta i telefonboken.
  4. Du kan snabbsöka genom att skriva in första bokstaven i namnet eller första siffran på det nummer du söker.
  5. Välj  [Val] om du vill ändra, radera, kopiera ett telefonnummer eller lägga till röstuppringning till ett telefonnummer. Följande meny visas.
- **Redigera:** Tryck på  [OK] för att ändra namn, nummer, epost och fax.
  - **Skriv meddelanden:** När du hittat numret kan du skicka ett meddelande.
  - **Kopiera:** Du kan kopiera nummer från SIM-kortet till telefonen och tvärtom.











# Kalender

► **Huvudnummer:** Du kan välja mobil, arbete eller hem som huvudnummer. Huvudnumret visas först.

► **Ta bort:** Raderar ett nummer.

## Lägg till ny (Meny 5.3.2)

För att lägga till ett namn och telefonnummer i telefonboken. Telefonens minne rymmer 200 telefonnummer. SIM-kortets minneskapacitet kan variera beroende på operatör. Du kan använda upp till 20 tecken när du skriver in namn i telefonens minne och du kan spara tecken på SIM-kortet. Antalet tecken beror på SIM-kortet.

1. Bläddra till Lägg till ny och tryck därefter på  [Välj].
2. Välj det minne du vill spara i: SIM eller Telefon. Om du väljer telefon måste du välja vilket nummer som ska vara huvudnummer.
  - a. Tryck  [OK] för att skriva in ett namn.
  - b. Tryck på  [OK] och skriv därefter in numret.
  - c. Tryck  [OK].
  - d. Du kan ange en grupp för numret genom att trycka  (, ) .
  - e. Du kan ange ett tecken för numret genom att tryck , ,  (, ) .

## Samtalsgrupper (Meny 5.3.3)

Du kan ange upp till 20 personer per samtalsgrupp. Telefonen har plats för sju samtalsgrupper.

1. Tryck  [Namn] i passningsläge.

► **Medlemslista:** Visar medlemmarna i gruppen.

► **Group ring tone:** Allows you to specify ring tone for the group members' call.



► **Gruppringsignal:** Du kan ange en ringsignal för samtal från medlemmar i gruppen.

► **Lägg till medlem:** Du kan lägga till gruppmedlemmar. Antalet gruppmedlemmar kan inte överstiga 20.

► **Ta bort medlem:** Du kan ta bort medlemmar från listan över gruppmedlemmar. Men namn och nummer finns fortfarande kvar i telefonboken.

► **Ändra namn:** Du kan ändra gruppnamn.

## Snabbuppringning (Meny 5.3.4)

Du kan koppla valfri knapp mellan  och  med namn i namnlistan. Därefter kan du ringa upp direkt genom att hålla knappen intryckt under 2-3.

1. Välj **(Tom)** om du vill lägga till snabbuppringning. Du kan därefter söka efter namnet i telefonboken.

2. Markera önskat namn för snabbuppringning och välj **Ändra** eller **Radera** för att redigera namnet.

► **Ändra:** Du kan ändra telefonnummer för uppringningsknappen.

► **Ta bort:** Du kan ta bort telefonnummer för uppringningsknappen.

## Inställningar (Meny 5.3.5)

### ► Ange minne

Bläddra till Ange minne och tryck på  [Välj].

- Om du väljer Variabelt när du skriver in ett nummer frågar

telefonen var det ska sparas.

- Du kan då välja SIM (SIM-kort) eller Telefon.

#### ► Sök efter

Bläddra för att markera Sök efter i och tryck därefter  [Välj].

- Om du väljer Variabelt, frågar telefonen hur den ska söka.

- Om du väljer Namn eller Nummer, söker telefonen efter namn eller nummer.

#### ► Visa alternativ

Bläddra till Visa alternativ och tryck på  [Välj].

- **Endast namn:** When you search the phonebook, the list displays only names.

- **Med bilder:** When you search the phonebook, the list displays names and corresponding pictures.

- **Nama & nummer:** When you search the phonebook, the list displays names and number.

### Kopiera alla (Meny 5.3.6)

Du kan kopiera/flytta nummer från SIM-kortsminnet till telefonminnet och tvärt om.

1. Bläddra till **Kopiera alla** och tryck sedan på  [Välj].

► **SIM-kortet till mobilen:** Kopierar nummer från SIM-kortet till telefonens minne.

► **Mobil till SIM-kortet:** Kopiera nummer från telefonens minne till SIM-kortet.

2. Följande undermenyer visas.

► **Behåll original:** Vid kopiering behålls ursprungligt nummer.

► **Ta bort original:** Vid kopiering raderas ursprungligt nummer.

### Ta bort alla (Meny 5.3.7)

Du kan radera alla kontakter på SIM-kortet och/eller telefonen. Du måste ange säkerhetskoden. Tryck på  ör att återgå till passningsläge.

### Information (Meny 5.3.8)

#### ► Tjänstnummer

Använd den här funktionen för att visa en lista med tjänster som tillhandahålls av operatören (om SIM-kortet stödjer det).

1. Namnen på tillgängliga tjänster visas.

2. Använd  och  för att välja tjänst. Tryck  [Ring och svara].

#### ► Minnesstatus

Med den här funktionen kan du se hur mycket ledigt och använt minne det finns i telefonboken.

#### ► Eget nummer (om SIM-kortet stöder funktionen)

Visar telefonnumret på SIM-kortet.

# Nytta & Nöje

## Favoriter

Meny 6.1

Du kan ange upp till 9 menyer som du ofta använder, som Favoriter. Du når den här menyn direkt genom att trycka på snabbknapp ()

Om du vill spara menyn i Favoriter, markera <Tom> i listan. Om menyn redan finns, visas följande alternativ:

- ▶ **Välj:** Aktivera angiven meny.
- ▶ **Ändra:** Ändra menyn.
- ▶ **Ta bort:** Radera angiven meny.
- ▶ **Ta bort alla:** Radera alla menyer i Favoriter.
- ▶ **Information:** Visa information om angiven meny.

## Spel

Meny 6.2

Telefonen har diverse spel som du kan roa dig med.

### Anmärkning

- ▶ *Kontrollknapparna är olika beroende på spel. Vart och ett har en introduktion som förklarar de huvudsakliga kontrollknapparna. För övrigt gäller följande.*

#### [Funktion]

 : Tillbaka

 : Paus eller återuppta spel

## Miniräknare



Meny 6.3

Kalkylatorn har räknesätten +, −, x, ÷:

**addition, subtraktion, multiplikation och division.**

1. Skriv in det första talet med sifferknapparna.
2. Välj räknesätt med pilknapparna.

### Anmärkning

- ▶ För att ångra tryck på 
  - ▶ För att skriva decimaltecken tryck på 
  - ▶ För att skriva in ett minustecken tryck på 
3. Tryck på den vänstra valknappen [Resultat] eller OK för att visa resultatet.
  4. After calculation, press the left soft key [Reset] to return to the initial state.

## Min mapp

Meny 6.4

Här hittar du nedladdade bilder och ljud. De kan användas som bakgrundsbilder eller ringsignaler. Du kan visa, lyssna på, ta bort eller döpa om nedladdade filer.

### Bild

(Meny 6.4.1)

### Ljud

(Meny 6.4.2)

### Undermenyer till varje huvudmeny







- ▶ **ändra namn** : Du kan ändra namn på hämtade filer.

- ▶ **Write text/multimedia message:** Du kan skriva SMS eller MMS med infogade bilder eller ljud.
- ▶ **Välj som bakgrundsbild/ Välj som ringsignal:** Du kan ange nedladdade ljud eller bilder som bakgrundsbilder eller ringsignaler.
- ▶ **Ta bort:** Radera aktuellt nedladdat innehåll.
- ▶ **Ta bort alla:** Tar bort allt nedladdat innehåll.

## Enhetskonverterare

Meny 6.5



Med den här funktionen kan du omvandla olika måttenheter till andra enheter. Följande måttenheter kan omvandlas: Längd, Yta, Vikt och Volym.

1. Välj en enhet genom att trycka  [Enhet].
2. Välj standardvärde med hjälp av  (, ).
3. Tryck på  och  för att välja den enhet du vill omvandla till.
4. Därefter kan du se resultatet. Du kan även ange ett decimaltal genom att trycka på .

## Världstid

Meny 6.6

Visar lokal tid för världens största städer.

1. Välj en stad i den aktuella tidzonen genom att trycka på  (, .
2. Du kan ange stadens tid som standardtid genom att trycka på  [Ange].



## Diktafon

Meny 6.7

Med diktafonfunktionen kan du göra upp till 10 röstinspelningar och varje inspelning kan vara upp till 20 sekunder.

### Spela in

(Meny 6.7.1)

1. Du kan göra inspelningar med hjälp av diktafonmenyn och även genom att hålla ner  i passningsläge.
2. När inspelningen har startats visas meddelandet Inspelning och den återstående tiden.
3. Om du vill avsluta inspelningen, tryck  [Spara].
4. Knappa in titel på inspelningen och tryck  [OK].

### Visa lista

(Meny 6.7.2)

The phone shows the voice memo list, starting with the most recent memo. You can play or delete the recorded memo, or send it via MMS by pressing the left soft key [Options]. You can also delete all the voice memos.

## Minnesstatus

Meny 6.8

You can check free space and the memory usage of each repository. You can go to each repository Meny by pressing the left soft key [Goto].

Telefonen stödjer tjänster baserade på Wireless Application Protocol (WAP). Det ger dig tillgång till de tjänster som stöds i nätet. Med hjälp av tjänstmenyn kan du visa information som t ex nyheter, väderleksrapporter och flygtider.

## Hem

Meny 7.1

Väljer en start/hemsida. Hemsidan kan vara den sida som är definierad i den aktiva profilen. Den definieras av operatören om du inte själv gör det i profilen.

## Bokmärken

Meny 7.2

Tryck  [Välj] för att välja mellan tillgängliga alternativ eller tryck  [Tillbaka] för att avsluta.

- ▶ **Anslut:** Anslut till vald favoritsida.
- ▶ **Lägg till ny:** Lägg till ett bokmärke manuellt.
- ▶ **Redigera:** Ändra namn och adress för det valda bokmärket.
- ▶ **Ta bort:** Raderar det valda bokmärket från listan med bokmärken.

## Profiler

Meny 7.3

Du kan skapa upp till 10 profiler varav en kan vara aktiv. Bläddra till önskad profil och tryck  på för att visa tillgängliga alternativ.

- ▶ **Aktivera:** Du kan aktivera önskad profil.
- ▶ **Inställningar:** Du kan redigera och ändra WAP-inställningar i den valda profilen.

**-Hemsida:** Här anger du webbadressen för den webbplats du vill använda som hemsida. Du behöver inte skriva in "http://" framför varje webbadress, WAP-läsaren lägger till det

automatiskt.

### -Bärare:

Här anger du vilken databärare som ska användas.

- Data
- GPRS

### -Datainställningar :

Endast tillgänglig om du har valt datainställningar som databärare/tjänst.

**IP address :** Skriv in IP-adressen för den WAP-gateway du använder.

**Slå nummer :** Skriv in telefonnumret du ringer för att ansluta till din WAP-gateway.

**Användar-ID :** Användarnamn för Internetanslutning (inte WAP-gateway).

**Lösenord :** Lösenordet för identifiering vid Internetanslutning (INTE din WAP-gateway).

**Samtalstyp :** Välj typ av datasamtal: analog eller digital (ISDN).

**Samtalshastighet :** Överföringshastighet för din anslutning, 9600 eller 14400.

**Väntetid :** Du måste ange en period för timeout. När du gjort det kommer WAP-tjänsten att kopplas ned om inga data skrivs in eller överförs.

### - GPRS-inställning

Shown if you select GPRS as the Bearer.

**IP address :** Skriv in IP-adressen för den WAP-gateway du använder.

**APN :** Skriv in APN för GPRS.

**Användarnamn** : Användarnamn för din APN-server.

**Lösenord** : Lösenord som krävs för din APN-server.

**- Visa bild**

Du kan välja om WAP-bilder ska visas eller ej.

**- Anslutningstyp**

Anslutningsalternativen är Temporär eller Kontinuerlig och beror på vilken gateway du använder.

**Kontinuerlig**

En bekräftad leverans som skapar mer trafik i nätet, alltid ansluten.

**Tillfällig**

En icke-bekräftad tjänst, ansluts vid behov.

**- Proxy-inställningar**

**IP address:** Skriv in proxyservers IP-adress.

**Port:** Skriv in proxyservers portnummer.

**- DNS-inställningar**

Skriv in primär och sekundär DNS om detta krävs av operatören.

**- Säkerhetsinställningar**

Beroende på gateway-port kan du ange detta alternativ till **Av** eller **På**.

► **Byt namn:** Här ändrar du profilnamn.

► **Ta bort:** Ta bort profil.

► **Lägg till ny:** Du kan lägga till en ny profil manuellt.

**Gå till URL**

**Meny 7.4**

Du kan koppla upp dig direkt till önskad webbsida. Du måste ange webbadress.

**Cacheinställningar**

**Meny 7.5**

Du kan ta bort innehållet i cacheminnet och ändra cacheinställningarna.

**Töm cache**

(Meny 7.5.1)

Innehållet i cacheminnet tas bort.

**Kontrollera cache**

(Meny 7.5.2)

Här kan du ställa in om cacheminnet ska vara aktivt eller inte.

**Cookies-inställningar**

**Meny 7.6**

Information om de sidor du besökt sparas i telefonens cacheminne.

**Radera cookies**

(Meny 7.6.1)

Raderar alla sparade cookies.

**Kontrollera cookies**

(Meny 7.6.2)

Här kan du se om cookies är aktiverade eller inte.

**Säkerhetscertifikat**

**Meny 7.7**

En lista över tillgängliga certifikat visas.

**Återställ profiler**

**Meny 7.8**

Du kan återställa profilerna till sina ursprungliga inställningar.

**Webbläsarversion**

**Meny 7.9**

WAP-läsarens version visas.

# Webbläsarmeny

Följande menyer visas när du är uppkopplad.

► **Hem**

Se (Meny 7.1).

► **Uppdatera**

Uppdaterar aktuell sida.

► **Bokmärken**

Se (Meny 7.2).

► **Spara som bokmärke**

Du sparar sidan som en favorit.

► **Meddelanden**

Du kan se SMS när du är WAP-ansluten.

► **Gå till URL-adress**

Du kan välja vilken webbplats du vill gå till. Du kan också ändra webbadressen i den här menyn.

► **Gå till e-postserver**

Kopplar upp dig till den e-postserver du angivit.

► **Ställ in som e-postserver**

Du kan ange aktuell sida som e-postserver.

► **Töm cache**

Innehållet i cacheminnet tas bort.

► **Spara bild**

Du kan spara bilder du får via WAP.

## Program

### Val

Bläddra till ett program och välj Alternativ.

- 1. Ny:** Skapar en ny mapp.
- 2. Flyttar:** Flytta till valfri mapp.
- 3. Om:** Visar information om Java MIDP.
- 4. Info:** Visar information om vald MIDlet.
- 5. Ta bort:** Tar bort vald MIDlet.
- 6. Uppdatera:** Ansluter till servern och uppdaterar vald MIDlet.
- 7. Val:** Vissa Javaprogram kräver att en dataanslutning skapas. Välj detta alternativ och gör dina inställningar.
  - **Alltid:** Anslutningen skapas omedelbart utan att något meddelande visas.
  - **Fråga:** Du blir tillfrågad innan anslutningen.
  - **Aldrig:** Anslutningar tillåts ej.
- 8. Byt namn:** Du kan byta namn på programmet.
- 9. Ändra namn:** Avslutar program.

## Ladda ner

Du kan ändra och ställa in adressen till MIDlet-servern. Ladda ner MIDlets med hjälp av WAP-läsaren och spara dem i telefonen. Du kan också visa listan med sparade MIDlets i programfönstret.

## Meny 8.1

## Profiler

Vissa Javaprogram kräver att telefonen är ansluten för att de ska fungera, till exempel spel med flera användare. Du kan ange upp till fem profiler och välja vilken som ska vara aktiv. Detta påminner om inställning av WAP-profiler. För mer info, se WAP-profiler.



JAVA™ är ett varumärke som innehas av Sun Microsystems, Inc.

## Meny 8.2

## Meny 8.3

# Tillbehör

Det finns olika tillbehör till din mobiltelefon. Välj de alternativ som passar behov.

---

## Standardbatteri



---

## Portabel handsfree

Ansluts till telefonen och låter dig ha händerna fria.

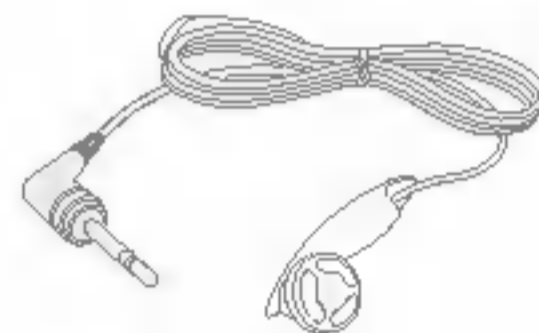

---

## Reseladdare

Med den här laddaren kan du ladda batteriet när du inte är hemma eller på kontoret.



## Anmärkning

- ▶ Använd endast originaltillbehör från LG.
- ▶ I annat fall kanske inte garantin gäller.
- ▶ Tillgången på tillbehör kan variera lokalt, för mer information kontakta din lokala återförsäljare.

# Teknisk information

## Allmänt

Produktnamn : C1150

System : GSM 900 / DCS 1800

## Temperaturgränser

Max : +55°C

Min : -10°C

## Declaration of Conformity



LG Electronics

### Supplier Details

#### Name

LG Electronics Inc

#### Address

LG Electronics Inc, LG Twin Towers  
20, Yeouido-dong, Yeongdeungpo-gu,  
Seoul, Korea 150-721

### Product Details

#### Product Name

E-GSM 900 / DCS 1800 Dual - Band Terminal Equipment

#### Model Name

C1150

#### Trade Name

LG

# CE 0168

### Applicable Standards Details

#### R&TTE Directive 1999/5/EC

EN 301 489-1 V1.5.1, 301 489-7 V1.2.1

EN 60950-1 : 2001

EN 50360 : 2001, EN 50361 : 2001

3GPP TS 51.010-1,

Selection according to GCF-CC 3.18.0 including requirements of EN 301 511, v9.0.2

### Supplementary Information

### Declaration

I hereby declare under our sole responsibility that the product mentioned above to which this declaration relates complies with the above mentioned standards and Directives

Name

Issued Date

Jin Saeg, Kim / Director 05.Aug.2005

LG Electronics Inc, Amsterdam Office  
Veluwezoom 15, 1327 AE Almere, The Netherlands  
Tel : +31 -36-547-8940, e-mail : seokim@lge.com

Signature of representative

# | C1150 | HÅNDBOK

Les nøye gjennom håndboken før du begynner å bruke telefonen.

Ta vare på håndboken for fremtidig bruk.



# Innhold

<b>Innledning</b>	<b>6</b>	<b>Selecting functions and options</b>	<b>27</b>
<b>Retningslinjer for trygg og effektiv bruk</b>	<b>7</b>	<b>Menytre</b>	<b>28</b>
<b>C1150 Features</b>	<b>10</b>	<b>Meldinger</b>	<b>30</b>
<b>Part of the phone</b>	<b>10</b>	Skriv SMS	30
Åpen telefon	10	Skriv MMS	31
Bakside	11	Innboks	32
<b>Beskrivelse av taster</b>	<b>12</b>	Utboks	33
<b>Skjerminformasjon</b>	<b>14</b>	Utkast	34
Ikoner på skjermen	14	Lytt til talemelding	35
<b>Getting started</b>	<b>15</b>	Infomelding	35
<b>Installing the SIM card and the battery</b>	<b>15</b>	Maler	36
Sette inn SIM-kortet	15	Innstillinger	37
Fjerne SIM-kortet	15	<b>Anropslogg</b>	<b>41</b>
Sette inn batteriet	16	Ubesvarte anrop	41
Lade batteriet	16	Mottatte anrop	41
Koble fra laderen	17	Oppringte nummer	41
<b>General functions</b>	<b>18</b>	Slett nylige anrop	42
Skrive inn tekst	19	Samtalekostnad	42
		GPRS-informasjon	43
		<b>Profiler</b>	<b>44</b>
		Endre profil	44
		Skreddersy profiler - Tilpass	44

Skreddersy profiler - Gi nytt navn	45	Hjem	62
<b>Innstillinger</b>	<b>46</b>	Bokmerker	62
Dato og tid	46	Profiler	62
Telefonoppsett	46	Ga til internettadresse	64
Samtale innstillinger	47	Cache-innstillinger	64
Sikkerhetsinnstillinger	50	Cookies-innstillinger	64
Nettverksinnstillinger	52	Sikkerhetssertifikater	64
GPRS-innstilling	52	Tilbakestill profiler	64
Tilbakestill innstillinger	53	Nettleserversjon	64
<b>Kalender</b>	<b>54</b>	<b>NETtlesermeny</b>	<b>65</b>
Klokkealarm	54	<b>Programmer</b>	<b>66</b>
Planlegger	54	Alternativer for Java-menyen	66
Telefonbok	55	Last ned	66
<b>Moro &amp; verktøy</b>	<b>59</b>	Profiler	66
Favoritter	59	<b>Tilbehør</b>	<b>67</b>
Spill	59	<b>Teknisk informasjon</b>	<b>68</b>
Kalkulator	59		
Min mappe	60		
Enhets-konvertering	60		
Verdenstid	60		
Diktafon	61		
Minnestatus	61		
<b>Internett</b>	<b>62</b>		

Gratulerer med kjøpet av denne avanserte og kompakte C1150 mobiltelefonen, som er utformet slik at den fungerer med den nyeste digitale teknologien for mobil kommunikasjon.



Denne håndboken inneholder viktig informasjon om bruk av telefonen. Du bør lese nøye gjennom informasjonen for optimal ytelse og for å hindre skade på telefonen eller feilaktig bruk av den. Endringer eller modifikasjoner som ikke er uttrykkelig godkjent i denne håndboken, kan gjøre garantien på utstyret ugyldig.

# Retningslinjer for trygg og effektiv bruk

Les disse enkle retningslinjene. Det kan være farlig eller ulovlig å la være å følge dem. Mer detaljert informasjon finner du i denne håndboken.

## Eksposering for radiofrekvensenergi

### Informasjon om radiobølgeeksponering og spesifikk absorpsjonsrate (SAR)

Denne mobiltelefonen av modell C1150 er konstruert for å overholde gjeldende sikkerhetskrav for eksponering for radiobølger. Disse kravene er basert på vitenskapelige retningslinjer som omfatter sikkerhetsmarginer beregnet på å garantere sikkerheten for alle personer, uansett alder og helse.

- ▶ Retningslinjene for radiobølgeeksponering benytter en måleenhet kjent som spesifikk absorpsjonsrate, eller SAR. SARtestene utføres med en standardisert metode der telefonen sender med høyeste sertifiserte effektnivå i alle aktuelle frekvensområder.
- ▶ Selv om det kan være forskjeller mellom SAR-nivåene for ulike telefonmodeller fra LG, er de alle konstruert for å overholde de gjeldende retningslinjene for radiobølgeeksponering.
- ▶ Anbefalt SAR-grense fra International Commission on Non-ionizing Radiation Protection (ICNIRP) er 2 W/kg i gjennomsnitt fordelt på ti (10) gram vev.
- ▶ Høyeste SAR-verdi for denne telefonmodellen, testet med DASY4 for bruk ved øret, er 1,120 W/kg (10 g).
- ▶ For personer hjemmehørende i land/regioner som har vedtatt den SAR-grensen som anbefales av Institute of Electrical and Electronics Engineers (IEEE), er høyeste anbefalte nivå 1,6

W/kg i gjennomsnitt fordelt på ett (1) gram vev.

## Stell og vedlikehold av produktet

*Advarse! Bruk bare batterier, lader og tilbehør som er godkjent for bruk med denne bestemte telefonmodellen. Bruk av andre typer utstyr kan gjøre godkjenningen eller garantien for telefonen ugyldig, og kan være farlig.*

- ▶ Ikke demonter telefonen. (La en kvalifisert servicetekniker ta seg av reparasjoner.)
- ▶ Oppbevar telefonen i god avstand fra elektrisk utstyr som TV, radioapparat eller datamaskin.
- ▶ Telefonen bør ikke plasseres nær varmekilder som radiatorer eller komfyrer.
- ▶ Ikke mist telefonen i gulvet.
- ▶ Utsett ikke telefonen for mekaniske vibrasjoner eller støt.
- ▶ Telefonens belegg kan skades hvis den dekkes med vinylomslag e.l.
- ▶ Bruk en tørr klut til å tørke av telefonen. (Bruk ikke løsemidler som bensin, tynner eller alkohol.)
- ▶ Utsett ikke telefonen for kraftig røyk eller støv.
- ▶ Oppbevar ikke telefonen ved siden av kredittkort eller billetter; det kan påvirke informasjonen som er lagret på magnetstripene.
- ▶ Ikke berør skjermen med skarpe objekter; det kan påføre telefonen skade.
- ▶ Utsett ikke telefonen for væske eller fukt.
- ▶ Bruk tilbehør, som øretelefon, forsiktig. Rør ikke antennen mer enn nødvendig.

# Retningslinjer for trygg og effektiv bruk

## Fuse replacement

Always replace a blown fuse with a fuse of the same type and size. Never use a fuse of a higher rating.

## Effektiv bruk av telefonen

**Det følgende er noen tips for å oppnå maksimal ytelse med minimalt strømforbruk:**

- ▶ Hold telefonen slik du snakker i en vanlig telefon.
- ▶ Hvis mobiltelefonen støtter infrarødt, må du aldri rette den infrarøde strålen direkte mot noens øyne.

## Elektronisk utstyr

**Alle mobiltelefoner kan generere interferens, noe som kan påvirke funksjonen til elektronisk utstyr.**

- ▶ Bruk aldri mobiltelefonen i nærheten av medisinsk utstyr uten først å spørre om tillatelse. Unngå å plassere telefonen over en pacemaker, f.eks. i brystlommen.
- ▶ Enkelte typer høreapparater kan forstyrres av mobiltelefoner.
- ▶ Mindre interferens kan påvirke fjernsyn, radioer, PC-er osv.

## Trafikksikkerhet

**Undersøk hvilke lover og regler for bruk av mobiltelefon som gjelder der du kjører.**

- ▶ Ikke bruk en håndholdt mobiltelefon mens du kjører.
- ▶ Konsentrer deg helt og fullt om kjøringen.
- ▶ Bruk et håndfrisett hvis det er mulig.
- ▶ Hvis kjøreforholdene tilsier det, bør du kjøre ut til kanten av

veien og stoppe før du ringer eller besvarer et anrop.

- ▶ Radiofrekvensenergi kan påvirke enkelte elektroniske systemer i kjøretøyet, slik som bilstereo og sikkerhetsutstyr.
- ▶ Hvis bilen er utstyrt med kollisjonspute, må montert eller bærbart trådløst utstyr ikke forstyrre denne funksjonen. Hvis en kollisjonspute skulle svikte, kan det medføre alvorlig personskade.

## Sprengningsområder

Ikke bruk telefonen i et område der det foretas sprengninger. Overhold restriksjoner, og følg alle forskrifter og regler.

## Områder med mulig eksplosjonsfare

- ▶ Ikke bruk telefonen ved en bensinpumpe eller i nærheten av drivstoff eller kjemikalier.
- ▶ Ikke transporter eller oppbevar eksplosiver eller brennbar gass/væske sammen med mobiltelefon og tilbehør.

## I fly

**Trådløst utstyr kan forårsake interferens i fly.**

- ▶ Slå av mobiltelefonen før ombordstigning i fly.
- ▶ Ikke bruk den på bakken uten tillatelse fra personalet.

## Barn

Oppbevar telefonen på et sikkert sted og utilgjengelig for barn. Telefonen har smådeler som kan føre til kvelning hvis de demonteres.

## Nødanrop

Det kan være at nødanrop ikke er tilgjengelige i alle mobilnettverk. Derfor bør du alltid ha et alternativ til mobiltelefonen for nødanrop. Forhør deg med din lokale tjenesteleverandør.

## Informasjon om og behandling av batteri

- ▶ Du behøver ikke å lade det ut fullstendig før det lades opp på nytt. I motsetning til andre batterisystemer finnes det ikke noen minneeffekt som kunne skade batteriytelsen.
- ▶ Bruk bare LG-batterier og -ladere. LG-ladere er utformet for å gi batteriet høyest mulig levetid.
- ▶ Ikke demonter eller kortslutt batteripakken.
- ▶ Pass på at metallkontaktene på batteripakken er rene.
- ▶ Skift ut batteriet når det ikke lenger fungerer tilfredsstillende. Batteripakken kan lades opp hundrevis av ganger før den må erstattes.
- ▶ Lad opp batteriet hvis det ikke har vært i bruk på lang tid.
- ▶ Laderen må ikke utsettes for direkte sollys eller fukt, som for eksempel i badeværelset.
- ▶ Legg ikke batteriet på varme steder – det kan redusere batteriytelsen.

# C1150 Produktbeskrivelse

## Telefonens deler



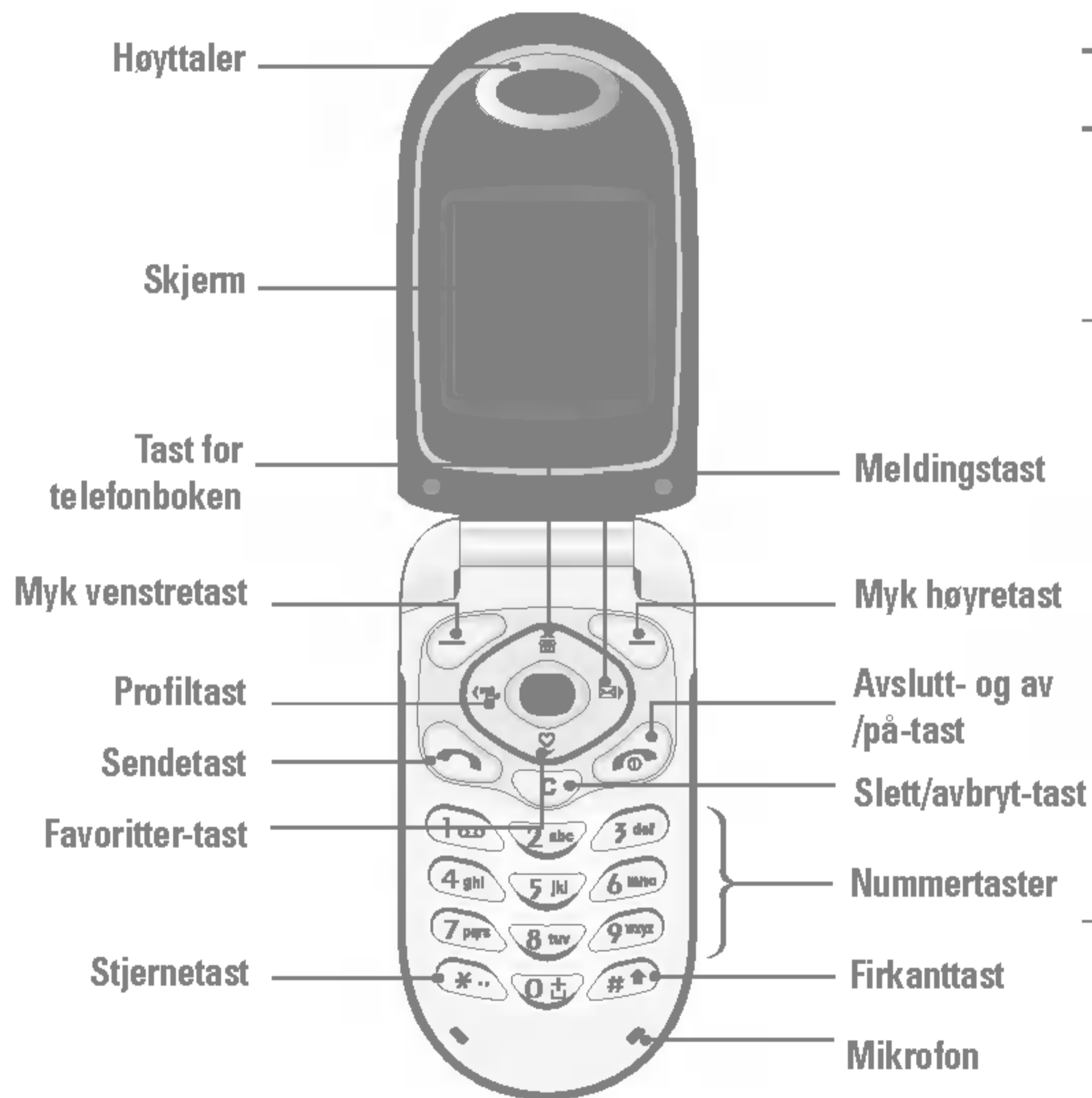



### Åpen telefon









## Beskrivelse av taster



Telefonens hovedtaster vises nedenfor.

## Beskrivelse av tastaturet

Tast	Beskrivelse
	Myk venstretast / Myk høyretast Disse tastene utfører handlingen som er indikert i teksten på skjermen rett over tasten.
	<b>Navigeringstaster</b> Use to scroll through menus and move the cursor. You can also use these keys for quick access to the following functions. <ul style="list-style-type: none"><li>• Up navigation key (  ): A shortcut key to search the phonebook.</li><li>• Navigeringstast ned (  ): A shortcut key to the Favorites menu.</li><li>• Venstre navigeringstast (  ): Hurtigtast til Profiler-menyen.</li><li>• Navigeringstast høyre (  ): Hurtigtast til meldingsinnboksen.</li></ul>
	Sendetast For å slå et telefonnummer eller svare på en samtale. Hvis du trykker på denne tasten uten å taste inn et nummer, viser telefonen numrene for de siste utgående, besvarte og ubesvarte samtalene.

Tast	Beskrivelse
	Nummertaster
	Disse tastene brukes hovedsakelig for å taste inn nummer i hvilemodus og nummer og tegn i redigeringsmodus. Hold tastene lenge nede for å: <ul style="list-style-type: none"> <li>• Ringe til talepostkassen med .</li> <li>• Ringe internasjonale samtaler med .</li> <li>• Foreta hurtigoppringninger med tastene  til .</li> </ul>
	Avslutt- og av/på-tast For å avslutte eller avvise en samtale. Denne tasten brukes også som av/på-tast – hold den nede i noen sekunder
	<b>C-tast</b> Sletter ett tegn med hvert trykk. Hold tasten inne for å slette alt som er lagt inn. Tasten brukes også til å gå tilbake til forrige skjermbilde. In addition, you can view voice memo list when you press this key shortly in a standby mode.

## Sidetaster

Tast	Beskrivelse
 	<b>Opp/ned-sidetast</b> Når dekselet er åpent, styrer denne tasten volumet på tastetonen i hvilemodus og volum på høyttaleren under en samtale.

## Bakside

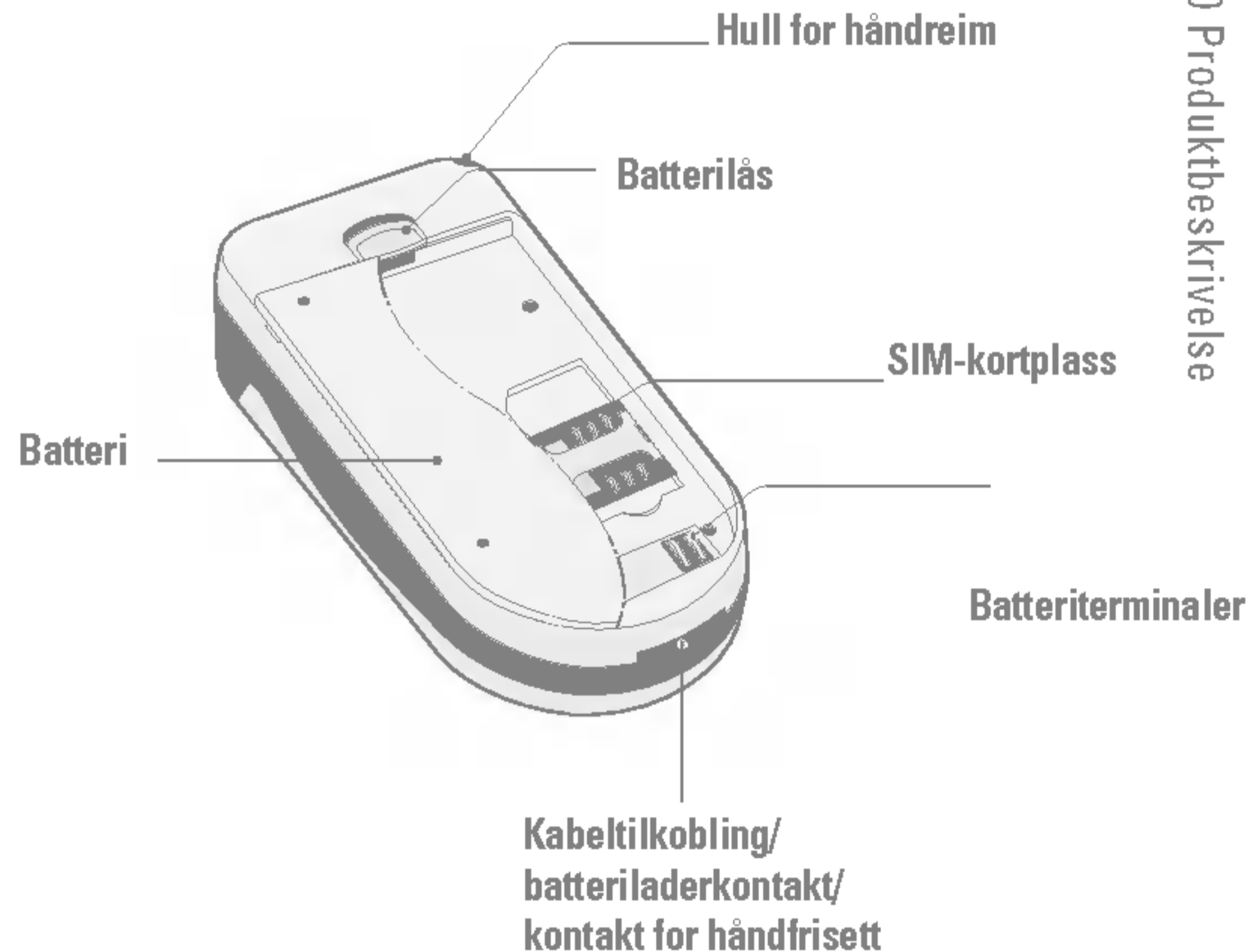

# C1150 Produktbeskrivelse

## Skjerminformasjon

Tabellen nedenfor beskriver forskjellige indikatorer eller ikoner som vises på telefonens skjerm.

### Ikoner på skjermen

Icon/Indicator	Description
	Viser styrken på nettsignalet.
	Samtale er tilkoblet.
	GPRS-tjeneste tilgjengelig.
	Viser at du bruker en roaming-tjeneste .
	Linje 1/2 er i bruk for utgående anrop (forutsetter abonnement på tjenesten Skift Linje).
	Alarmen er innstilt og slått på.
	Batteristatus.
	Du har mottatt en tekstmelding.
	Du har mottatt en talemelding.
	You have received a push message.
	Se på timeplanen din .
	Alle lydsignaler er slått av.
	General profile is activated.
	Loud profile is activated.
	Silent profile is activated.

Icon/Indicator	Description
	Headset profile is activated.
	Car profile is activated.
	Du kan viderekoble samtalen.

## Installing the SIM card and the battery

### 1. Sette inn SIM-kortet

Finn SIM-kortplassen på baksiden av telefonen. Følg trinnene nedenfor for å installere SIM-kortet.

1. Ta ut batteriet hvis det er satt inn.
2. Sett SIM-kortet på plass under de sølvfargede holderne, med de gullfargede kontaktene ned.

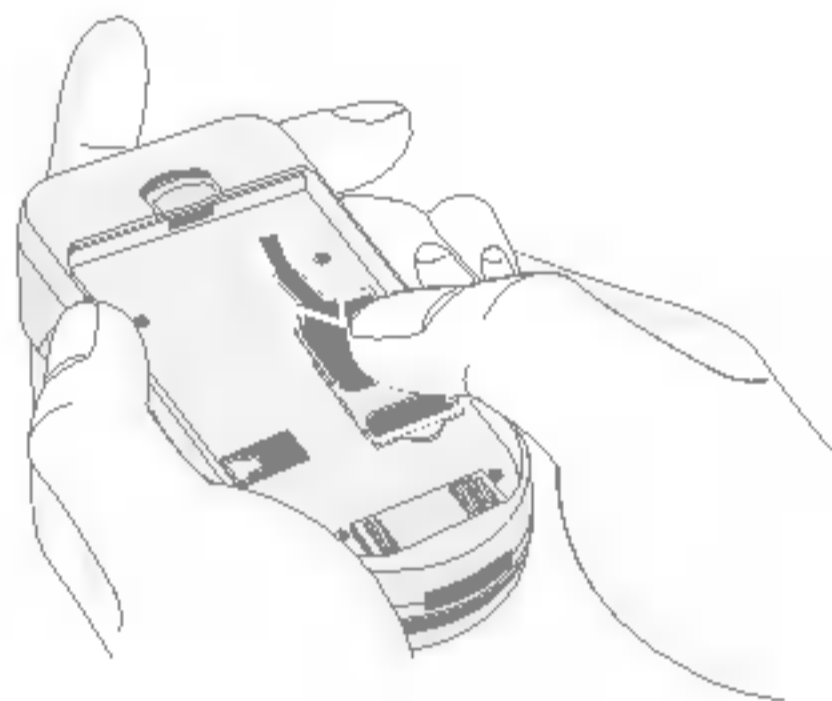

### 2. Fjerne SIM-kortet

Følg trinnene nedenfor for å fjerne SIM-kortet.

1. Ta ut batteriet hvis det er satt inn.
2. Ta SIM-kortet ut av holderen.

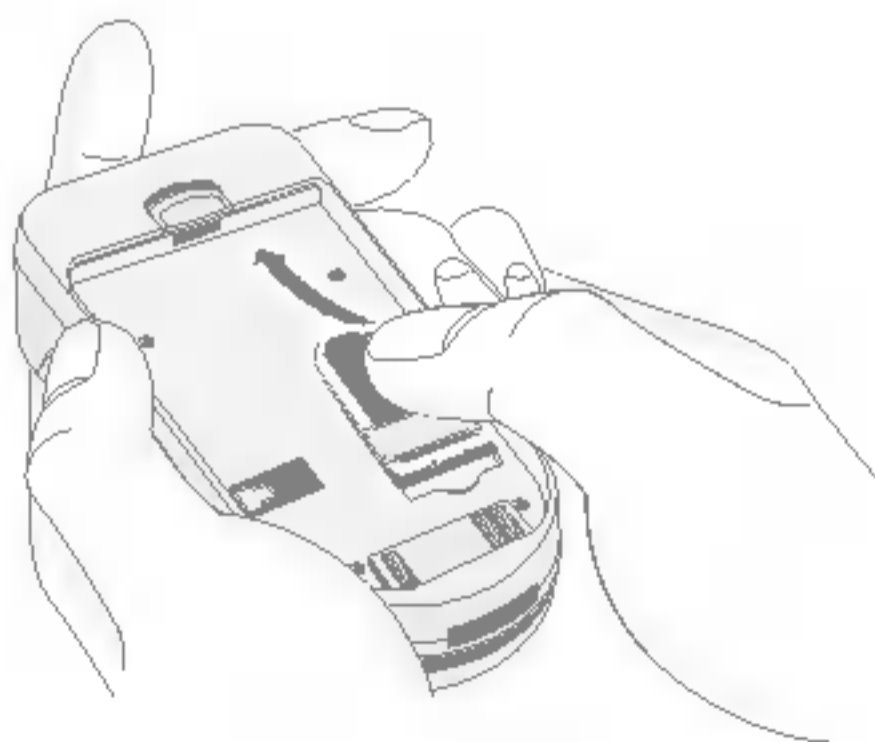

### Merk

- ▶ Ikke ta batteriet ut av telefonen mens den er slått på. Det kan føre til at telefonen ikke fungerer som den skal.
- ▶ Metallkontakten på SIM-kortet kan lett skades av riper. Vær forsiktig når du håndterer og installerer SIM-kortet, og følg instruksene som ble levert sammen med kortet, nøye.

### 3. Sette inn batteriet

1. Plasser knastene nederst på batteriet i hullene nederst i batterirommet.

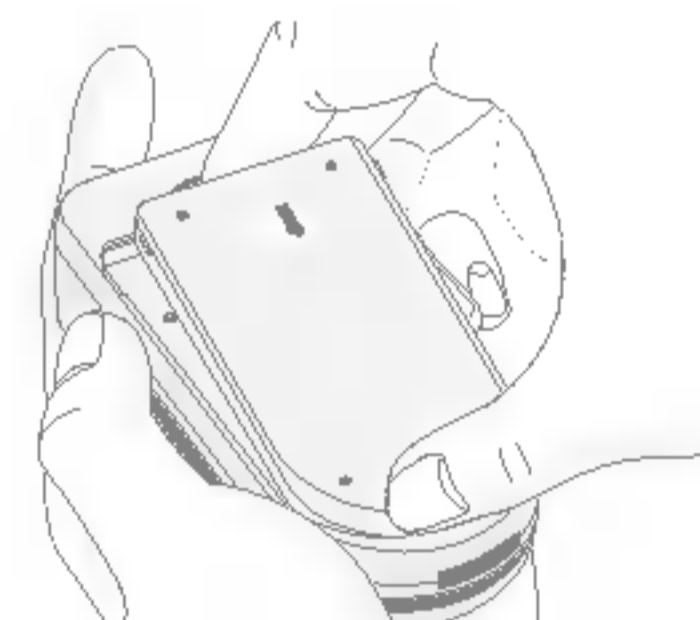

2. Skyv den øverste delen av batteriet på plass.

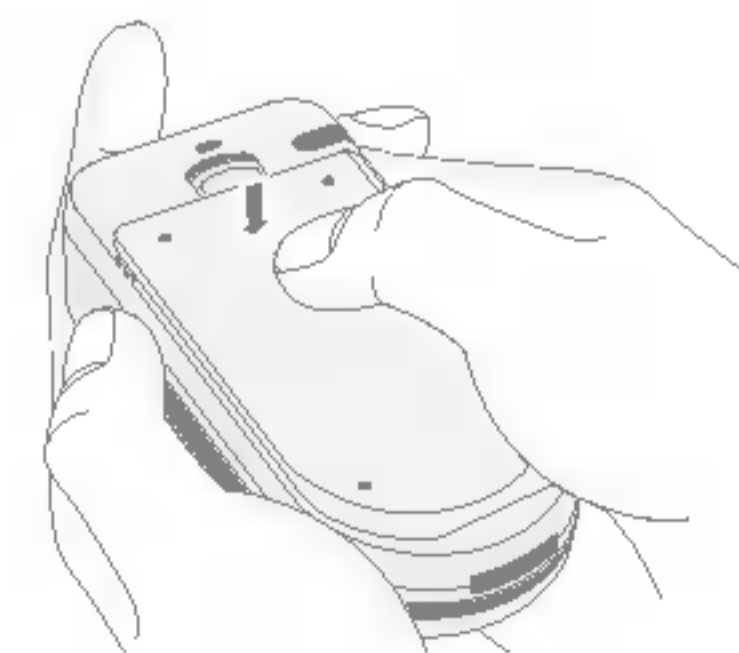

# Getting started

## 4. Lade batteriet

Batteriet må være satt inn før du kobler laderen til telefonen.

1. Skyv pluggen på laderen inn i kontakten i enden av telefonen med pilen opp, som vist på illustrasjonen, til du hører et klikk.

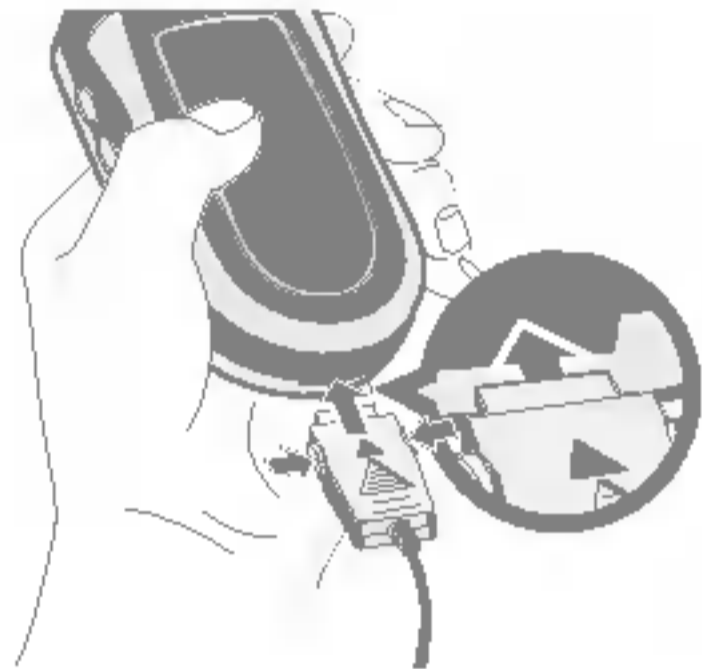

2. Sett laderen i en stikkontakt med vekselstrøm. Bruk kun den originale laderen som følger med telefonen.

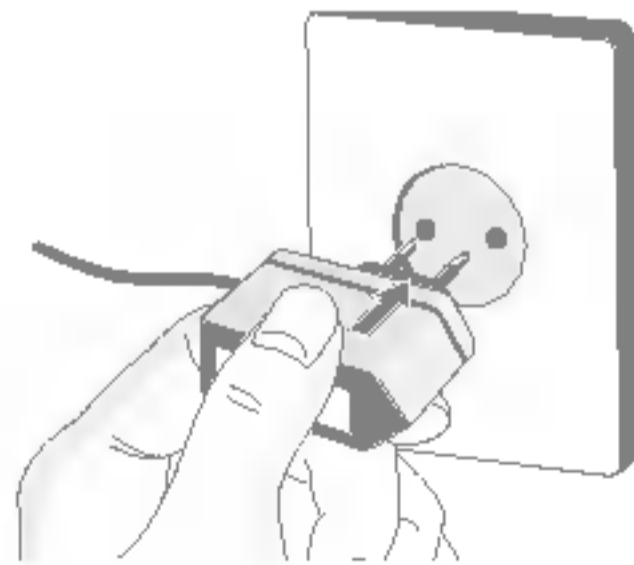

## Advarsel

- ▶ Ikke bruk makt når du håndterer pluggen – det kan skade telefonen og/eller laderen.

## Merk

- ▶ *“Charging” is displayed on the screen after connecting the travel adapter. If the battery is totally discharged, it may take a few minutes before this appears.*

## 5. Koble fra laderen

Løsne laderen fra telefonen ved å trykke på tastene på siden av pluggen som vist på illustrasjonen.

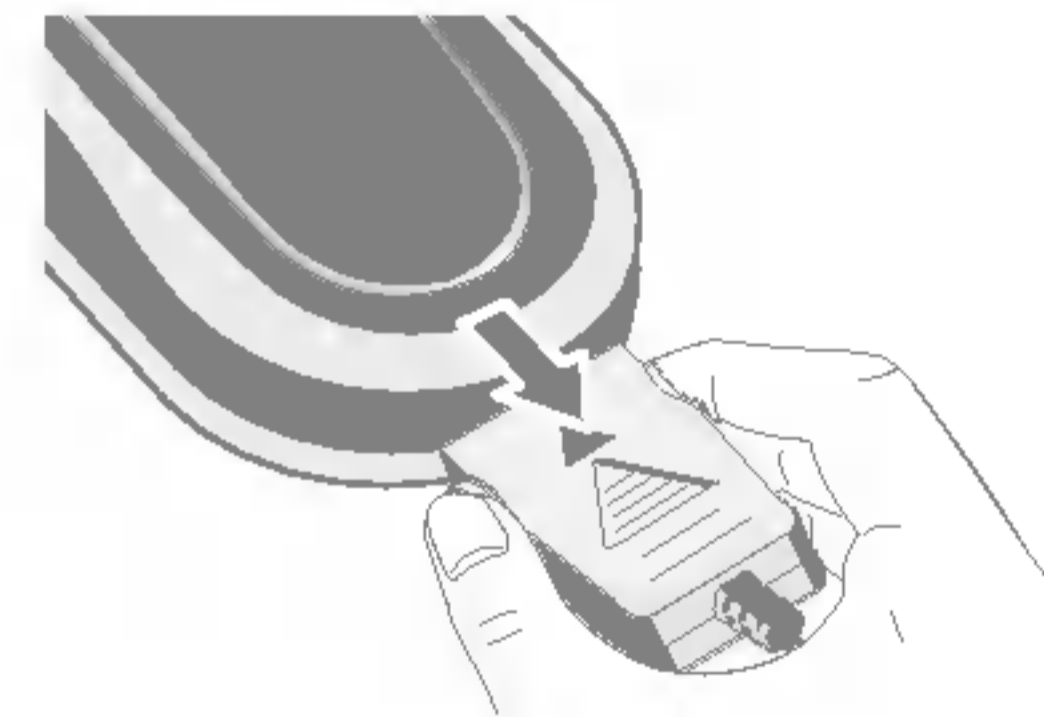

## Merk

- ▶ *Batteriet skal lades helt opp før du tar telefonen i bruk.*
- ▶ *Ikke fjern batteriet eller SIM-kortet under lading.*
- ▶ *Batteriindikatoren slutter å bevege seg når ladingen er fullført.*

## Merk

- ▶ *Hvis batteriet ikke er ordentlig ladet opp, slår du telefonen av og på ved hjelp av av-/på-tasten. Lad deretter batteriet på nytt. Or try recharging the battery after detaching and reattaching the battery.*

# Generelle funksjoner

## Skrive inn tekst

Du kan skrive inn bokstaver og tegn ved å bruke telefontastaturet. For example, storing names in the phonebook, writing a message, creating a personal greeting.

Du kan bruke følgende metoder når du skal legge inn tekst.

### T9-modus

Denne modusen lar deg skrive inn ord med bare ett tastetrykk per bokstav. Hver tast på tastaturet har mer enn én bokstav.

T9-modusen sammenligner automatisk tastetrykkene dine med en innebygd ordliste for å komme fram til det korrekte ordet, og krever dermed langt færre tastetrykk enn den tradisjonelle

ABC-modusen. Dette kalles av og til prediktiv tekst.

### ABC-modus

Denne modusen lar deg skrive inn bokstaver ved å trykke på tasten med ønsket bokstav en, to, tre eller fire ganger inntil bokstaven vises. key until 123 mode is displayed.

### 123-modus (tallmodus)





Skriv inn tall med ett tastetrykk per siffer. For å endre til 123-modus i et tekstinnleggingsfelt trykker du på  -tasten til 123-modus vises.

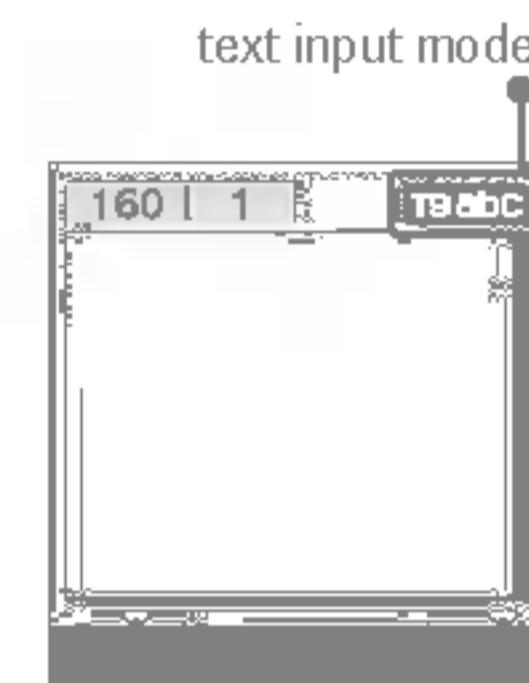

## Endre tekstinnleggingsmodus

1. Når du står i et felt som tillater innlegging av tegn, vil en tekstinnleggingsindikator vises øverst til høyre i LCD-skjermen.
2. Endre tekstinnleggingsmodus ved å trykke på . Du kan kontrollere gjeldende tekstinnleggingsmodus øverst til høyre i LCD-skjermen.



### ► Bruke T9-modus

T9-modusen for innlegging av tekst (prediktiv tekst) lar deg skrive inn ord enkelt og med færrest mulig tastetrykk. Når du trykker på tastene, begynner telefonen å vise de tegnene den tror du akter å skrive inn, basert på den innebygde ordlisten. Du kan også tilføye nye ord i ordlisten. Etter hvert som nye ord tilføyes, vil ordet endres til den mest sannsynlige kandidaten fra ordlisten.    

1. Når telefonen er i T9 tekstinnleggingsmodus, begynner å skrive inn et ord ved å trykke på tastene fra  – . Trykk én gang per bokstav.
  - Ordet endrer seg etter hvert som bokstaver skrives inn. Ignorer det som vises på skjermen inntil ordet er skrevet fullt ut.
  - Hvis ordet fortsatt ikke er riktig etter at du har tastet det fullt ut, trykker du på ned-navigeringstasten én eller flere ganger for å gå gjennom de andre ordalternativene.

# Generelle funksjoner

**Eksempel:** Trykk på for å skrive Hjem. Trykk på [ned-navigeringstast] for å skrive Glem.

- ▶ Hvis ønsket ord ikke finnes i ordlisten, legger du det til ved å bruke ABC-modusen.
- ▶ You can select the language of the T9 mode. Press the left soft key [Option], then select **T9 languages**. Select the desired language of T9 mode. You can also turn off the T9 mode by selecting **T9 off**. The default setting on the phone is T9 enabled mode.

2. Skriv inn hele ordet før du redigerer eller sletter noen tastetrykk.
3. Avslutt hvert ord med et mellomrom ved å trykke på - tasten. For å slette bokstaver trykker du på - tasten. Press and hold down to erase entire words.

## Merk

- ▶ For å gå ut av tekstinnleggingsmodus uten å lagre det du har skrevet, trykker du på . Telefonen går da tilbake til hvilemodus.

## ▶ Bruke ABC-modus

Bruk tastene til for å skrive inn tekst.

1. Trykk på tasten med ønsket bokstav:
  - ▶ én gang for første bokstav
  - ▶ to ganger for andre bokstav
  - ▶ og så videre
2. For å legge inn et mellomrom, trykker du én gang på - tasten. For å slette bokstaver trykker du på -tasten. Press

and hold down the key to clear the whole display.

## Merk

- ▶ I tabellen nedenfor finner du mer informasjon om tegnene du har til rådighet når du bruker de alfanumeriske tastene.

Key	Characters in the order display	
	Upper Case	Lower Case
	., / ? ! - : ' " 1	., / ? ! - : ' " 1
	A B C 2 Ä Å Á Â Ã Ä Æ Ç	a b c 2 ä å á â ã ä æ ç
	D E F 3 È É Ê Ë	d e f 3 è é ê ë
	G H I 4 Ï Í Î Ñ	g h i 4 ï ï í ñ
	J K L 5	j k l 5
	M N O 6 Ñ Ö Ø Ò Ó Ô Õ Æ	m n o 6 ñ ö ø ò ó ô õ æ
	P Q R S 7 ß Ş	p q r s 7 ß ş
	T U V 8 Ü Ù Ú Û	t u v 8 ü ù ú û
	W X Y Z 9	w x y z 9
	Space 0	Space 0

## ▶ Bruke 123-modus (tallmodus)

123-modus lar deg skrive inn tall i en tekstmelding (f.eks. et telefonnummer). Trykk på tastene som korresponderer med de ønskede sifrene, før du manuelt går tilbake til den aktuelle tekstinnleggingsmodusen.

# Menytre

<b>1. Meldinger</b>
1.1 Skriv SMS
1.2 Skriv MMS
1.3 Innboks
1.4 Utboks
1.5 Utkast
1.6 Lytt til talemelding
1.7 Infomelding
1.8 Maler
1.9 Innstillinger
<b>2. Anropslogg</b>
2.1 Ubesvarte anrop
2.2 Mottatte anrop
2.3 Oppringte nummer
2.4 Slett nylige anrop
2.5 Samtalekostnad
2.6 GPRS-informasjon

<b>3. Profiles</b>
3.1 Bare vibrer
3.2 Stille
3.3 Vanlig
3.4 Høyt
3.5 Hodetelefoner
3.6 Bil
<b>4. Innstillinger</b>
4.1 Dato og tid
4.2 Telefonoppsett
4.3 Samtale innstillinger
4.4 Sikkerhetsinnstillinger
4.5 Nettverksinnstillinger
4.6 GPRS-innstilling
4.7 Tilbakestill innstillinger
<b>5. Kalender</b>
5.1 Klokkealarm
5.2 Planlegger
5.3 Telefonbok

<b>6. Moro &amp; verktøy</b>
6.1 Favoritter
6.2 Spill
6.3 Kalkulator
6.4 Min mappe
6.5 Enhets-konvertering
6.6 Verdenstid
6.7 Diktafon
6.8 Minnestatus
<b>7. Internett</b>
7.1 Hjem
7.2 Bookmarks
7.3 Profiler
7.4 Ga til internettadresse
7.5 Cache-innstillinger
7.6 Cookies-innstillinger
7.7 Sikkerhets sertifikater
7.8 Tilbakestill profiler
7.9 Nettleserversjon

<b>8. Applications</b>
8.1 Applications
8.2 Last ned
8.3 Profiler
<b>9. SIM-tjeneste</b>
Denne menyen avhenger av SIM- og nettverkstjenester.

# Meldinger

Denne menyen inneholder funksjoner for tekstmeldinger (SMS – Short Message Service), multimediemeldinger (MMS – Multimedia Message Service), talemeldinger samt servicemeldinger fra mobilnettet.

## Skriv SMS

### Meny 1.1

Du kan skrive og redigere tekstmeldinger innenfor et visst antall meldingssider.



1. Velg T9 for å gjøre det enklere å taste inn tekst. For details, refer to page 19 through 21 (Entering text).
2. Trykk på [Sett inn] for å legge ved filer.
3. Trykk på  [Alternativer] for å velge alternativer for tekst eller avslutte skrivingen.

## Merk

- ▶ Telefonen støtter EMS 5 og kan sende fargebilder, lyd, tekststiler osv. For å kunne motta bilder, lyd og tekststiler må mottakeren ha en telefon som støtter disse funksjonene.

## Alternativer

### ▶ **Send: Sender tekstmeldinger.**

1. Tast inn mottakerens nummer.
2. Trykk på  -tasten for å legge til flere mottakere.
3. Du kan legge inn telefonnummer i telefonboken.
4. Trykk på  når du har lagt inn numrene.

- ▶ **Lagre:** Lagrer meldinger i Utboksen.

- ▶ **Skrift:** Du kan velge Størrelse og Stil på fontene.

- ▶ **Farge:** Du kan velge Farge på for- og bakgrunnen.

- ▶ **Justering:** Du kan velge Høyrejustering, Sentrert eller Venstrejustering for meldingsinnholdet.

- ▶ **Legg til T9-ordliste:** Du kan legge til dine egne ord i ordlisten. Denne menyen vises bare når redigeringsmodusen er T9 (T9Abc/T9abc/T9ABC).

- ▶ **T9-språk:** Velg språk for T9-redigeringsmodus. You can also deactivate T9 input mode by selecting 'T9 off'.

**Avslutt:** Trykk på Avslutt for å avslutte inntastingen og gå tilbake til Meldinger-menyen. Meldingen blir ikke lagret.

## Sett inn

- ▶ **Symbol:** Du kan sette inn spesialtegn.

- ▶ **Bilde:** You can insert the Default graphics or graphics in My pictures that are available for text messages.

- ▶ **Lyd:** Du kan legge ved lyder som er tilgjengelige for SMS.

- ▶ **Tekstmaler:** Du kan bruke Tekstmaler som er installert i telefonen.

- ▶ **Telefonbok:** Du kan legge telefonnummer og e-postadresser inn i Telefonboken.

- ▶ **Signatur:** Du kan legge inn kontaktinformasjon i meldingen.

## Skriv MMS

### Meny 1.2

Du kan skrive og redigere multimediemeldinger inntil en viss størrelse.

1. Du kan lage en ny melding eller bruke en av de ferdige MMS-malene.
2. Trykk på Sett inn for å legge til **Symbol, Bilde, Lyd, Ta opp tale,**

Tekstmaler, Telefonbok eller Signatur.

### Alternativer

- ▶ **Send:** Du kan sende samme MMS til flere mottakere, gi meldingen prioritet og angi at den skal sendes på et senere tidspunkt.
- ▶ **Forhåndsvisning:** For å se en forhåndsvisning av MMSen.
- ▶ **Lagre:** For å lagre MMSer som kladd eller maler.
- ▶ **Legg til lysbilde:** For å legge til et lysbilde før eller etter det aktuelle lysbildet.
- ▶ **Gå til lysbilde:** For å gå til forrige eller neste lysbilde.
- ▶ **Slett lysbilde:** Sletter det aktuelle lysbildet.
- ▶ **Velg lysbildeformat**
  - **Still inn tid:** For å stille inn tidsberegning for lysbilde, tekst, bilde og lyd.
  - **Bytt om på tekst og bilde:** Du kan la bilde og tekst i en melding bytte plass.
- ▶ **Fjern media:** Du kan fjerne lyd eller bilder i lysbildet. Dette alternativet vises bare når det finnes noe media.
- ▶ **Legg til T9-ordliste:** Du kan legge til dine egne ord. Denne menyen vises bare når redigeringsmodusen er **T9 (T9Abc/T9abc/T9ABC)**.
- ▶ **T9-språk:** Velg en T9-redigeringsmodus.
- ▶ **Avslutt:** For å gå tilbake til Meldinger-menyen.

### Merk

- ▶ Hvis du velger bilde (15 K) på MMSer, vil nedlasting ta minst 15 sekunder. Du kan ikke aktivere noen tast under nedlastingen. Etter 15 sekunder er det mulig å skrive en MMS.





## Innboks

Meny 1.3

Du blir varslet når det kommer nye meldinger. Meldingene blir lagret i Innboksen.

Du kjenner igjen de ulike meldingstypene i Innboksen på ikonene. Se ikonlisten.

### ▶ Ikonliste

Ikon	Beskrivelse
	MMS
	SMS
	SIM-melding
	Lest
	MMS-varselspenn

Hvis telefonen viser «Ikke plass til SIM-melding», må du slette bare SIM-meldinger fra Innboksen.

Hvis telefonen viser «Ikke plass til melding», kan du rydde plass på hvert av lagringsstedene ved å slette meldinger, media og programmer.

### Merk

- ▶ **SIM-melding:** SIM-meldinger er meldinger som blir lagret i SIM-kortet. Du kan flytte disse meldingene til telefonen.

# Meldinger

Når du blir varslet om innkommende MMS, må du vente til den er lastet ned og prosessert før du kan åpne den. Les mer om varselinnstilling under (Meny 1-9-2).

For å lese en melding må du først velge den ved å trykke på



- ▶ **Svar:** For å sende et svar til avsenderen.
- ▶ **Videresend:** Du kan videresende meldingen til en annen mottaker.
- ▶ **Ring tilbake:** Du kan ringe tilbake til avsenderen.
- ▶ **Slett:** Du kan slette meldingen.
- ▶ **Hent ut:** Du kan hente ut bilder, lyd og tekst og lagre det i Min mappe eller Telefonbok.
- ▶ **Se informasjon:** Du kan se informasjon om mottatte meldinger: Avsenders adresse, Emne (bare for MMS), Meldingens dato og klokkeslett, Type og Størrelse.
- ▶ **Spill av (bare for MMS):**  
For å spille av medier i multimediemeldinger.
- ▶ **Motta (for varsler):**  
Hvis **MMS** er satt til **Automatisk nedlasting av**, kan du bare motta varsler. For å motta selve meldingen må du velge [Motta].

## Utboks

### Meny 1.4

You can view the list and contents of sent messages in this menu and can also verify if the transmission was successful.

Ikone	Beskrivelse
	MMS sent
	MMS unsent
	MMS delivery confirmed
	SMS sent
	SMS unsent
	SMS delivery confirmed

I hver melding får du tilgang til følgende alternativer ved å trykke på venstre valgtast [Alternativer].

 **For meldinger som er ferdig sendt, er det følgende alternativer.**

- ▶ **Vis:** Vise valgt melding.
- ▶ **Videresend:** Videresende valgt melding til en annen mottaker.
- ▶ **Slett:** Sletter valgt melding fra utboksen.
- ▶ **Vis informasjon:** Vise informasjonen for valgt melding: Emne (bare for multimediemeldinger), dato og klokkeslett da meldingen ble lagret, meldingstype og -størrelse, prioritet (bare for multimediemeldinger) og mottakere.
- ▶ **Slett alle:** Sletter alle meldinger i Utboks-mappen.

 **For meldinger som fremdeles er aktive, er det følgende alternativer.**

- ▶ **Vis:** Vise valgt melding.
- ▶ **Send:** Sende meldingen én gang til.
- ▶ **Avbryt:** Cancels transmitting of the message.
- ▶ **Slett:** Cancels transmitting the message and deletes the message.
- ▶ **Vis informasjon:** Vise informasjonen for valgt melding: Emne (bare for multimediemeldinger), dato og klokkeslett da meldingen ble lagret, meldingstype og -størrelse, prioritet (bare for multimediemeldinger) og mottakere.
- ▶ **Send alle:** Sender alle meldinger som er aktive, igjen.
- ▶ **Avbryt alle:** Avbryter all sending av meldinger.
- ▶ **Slett alle:** Avbryter sending av og sletter alle meldinger.

## Utkast

Meny 1.5

Du kan se meldinger som er lagret som kladd. Kladdene er oppført etter dato og klokkeslett for da de ble lagret. Bla gjennom listen ved hjelp av opp/ned-navigasjonstastene.

Ikon	Beskrivelse
	MMS
	Tekstmelding

Hver kladd har følgende alternativer. Trykk på  [Altern.].

- ▶ **Vis:** Du kan se den valgte meldingen.
- ▶ **Rediger:** Du kan redigere den valgte meldingen.
- ▶ **Send:** Selecte this to send the selected message.
- ▶ **Slett:** Sletter den valgte meldingen fra mappen Kladd.

- ▶ **Se informasjon:** Du kan vise informasjonen for den valgte meldingen: emne (bare for multimediemeldinger), dato og klokkeslett da meldingen ble lagret, meldingstype og -størrelse, prioritet (bare for multimediemeldinger).
- ▶ **Slett alle:** Sletter alle meldingene i mappen Kladd.

## Lytt til talemelding

Meny 1.6

Ved hjelp av denne menyen kan du raskt få tilgang til talepostboksen (hvis denne funksjonen støttes av nettverket). Før du bruker denne funksjonen, må du skrive inn nummeret til talepostserveren. Dette får du fra nettverksleverandøren. Når en ny talemelding er mottatt, vil symbolet  vises på skjermen. Please check with your service operator for details of their service in order to configure the handset correctly.

## Infomelding

Meny 1.7



Infotjenestemeldinger er tekstmeldinger levert av nettet til GSM. De inneholder generell informasjon som værmeldinger, trafikknyheter, taxi, åpne apoteker og aksjepriser. Hver type informasjon har et nummer; derfor kan du kontakte tjenesteleverandøren hvis du har lagt inn det bestemte nummeret for informasjonen. Når du har mottatt en infotjenestemelding, får du et varsel på skjermen, eller infotjenestemeldingen vises direkte. For eventuelt å vise meldingen igjen i hvilemodus, følg instruksene under.

## Les

(Meny 1.7.1)

Når du har mottatt en infotjenestemelding og velger Les for å se meldingen, vil den vises på skjermen.

# Meldinger

Du kan lese en annen melding ved å bla med ,  eller  [Neste trinn].

## Emner (Meny 1.7.2)

- ▶ **Legg til ny:** Du kan legge til Infotjenestemelding-nummer i telefonminnet med kallenavn.
- ▶ **Vis liste:** Du kan se Infotjenestemelding-nummer du har lagt til. Hvis du trykker på  [Alternativer], kan du redigere og slette Infomeldingskategorien du har lagt til.
- ▶ **Aktiv liste:** Du kan velge Infotjenestemelding-nummer i den aktive listen. Hvis du aktiverer et infotjeneste-nummer, kan du motta meldinger sendt fra det nummeret.

## Maler Meny 1.8

After creating some templates (text, multimedia, signature), you can use them by just selecting them when you send messages.

## Tekstmaler (Meny 1.8.1)

The followings are pre-defined text templates.

Følgende alternativer er tilgjengelige:

- ▶ **Vis:** Select this to view the selected template.
- ▶ **Rediger:** Use this to edit the selected template.
- ▶ Write messages
  - **Skriv tekstmelding:** Sende valgt malmelding som SMS.
  - **Skriv multimediemelding:** Sende valgt malmelding som MMS.

- ▶ **Legg til ny:** Lage en ny mal.
- ▶ **Slett:** Deletes the selected template from the text template list.
- ▶ **Slett alle:** Sletter alle tekstmaler.

## Multimediemal (Meny 1.8.2)

For å lage en multimediemal, trykker du først på venstre valgtast [Legg til ny]. De malene du har lagret som multimediemaler, kan du bruke når du oppretter multimediemeldinger i Skriv multimediemelding (Se side 31).

- ▶ **Vis:** Vise multimediemal.
- ▶ **Rediger:** Redigere multimediemal.
- ▶ **Legg til ny:** Lar deg legge til en ny multimediemal.
- ▶ **Skriv multimediemelding:** Skrive en multimediemelding med multimediemaler.
- ▶ **Slett:** Sletter valgt malmelding fra listen med multimediemaler.
- ▶ **Slett alle:** Sletter listen over multimediemaler.

## Signature (Meny 1.8.3)

1. Press the left soft key [Edit].
2. After keying in the name, press the left soft key [OK].
3. Key in the mobile phone number, home number, office number, fax number, and E-mail address.
4. Press the left soft key [Save].

After creating the signature template, you can access the following menus by pressing the left soft key [Options].

- ▶ **Rediger:** Use this to edit the signature.

- ▶ **Write messages:** You can send your business card via SMS, MMS or Bluetooth.
- ▶ **Receive:** You can receive other business cards via Bluetooth.
- ▶ **Exchange:** You can exchange your business card and others' business cards via Bluetooth.
- ▶ **Slett:** Use this to delete the signature.

## Innstillinger

Meny 1.9

### Tekstmelding

(Meny 1.9.1)

#### ▶ Meldingstyper

##### **Tekst, Tale, Faks, Nasjonal personsøker, X.400, E-post, ERMES**

Vanligvis er meldingstypen satt til Tekst. Du kan konvertere teksten til andre formater. Ta kontakt med din tjenesteleverandør for å undersøke om denne funksjonen er tilgjengelig.

- ▶ **Gyldighetsperiode:** Denne nettverkstjenesten lar deg stille inn hvor lenge tekstmeldingene skal lagres hos meldingssenteret.
- ▶ **Leveringsrapport:** Hvis du velger Ja, kan du sjekke om meldingen ble sendt eller ikke.
- ▶ **Svar via samme meldingssenter:** Når du sender en melding kan mottakeren svare på den, men kostnaden for svarmeldingen blir belastet din telefonregning.
- ▶ **SMS-senter:** Hvis du ønsker å sende tekstmeldingen, kan du få adressen til SMS-senteret gjennom dette menyvalget.

### Multimediemelding

(Meny 1.9.2)

- ▶ **Prioritet:** Du kan send meldingen etter å ha angitt prioritet: Lav, Normal eller Høy.
- ▶ **Gyldighetsperiode:** Denne nettjenesten lar deg stille inn hvor lenge multimediemeldingene dine skal lagres hos meldingssenteret.
- ▶ **Leveringsrapport:** Når du velger Ja i denne menyen, kan du kontrollere om meldingen ble sendt eller ikke.

#### ▶ Last ned automatisk

**På:** Meldingene lastes automatisk ned når de mottas.

**Av:** Du må bekrefte hvilken melding du vil laste ned.

**Bare hjemmenettverk:** Når dette er aktivert kan du aktivere menyen Automatisk nedlasting kun hvis du er i hjemmenettverket. Når dette alternativet er slått av, kan du også bruke Automatisk nedlasting i roaming-nettverk.

- ▶ **Nettverksinnstillinger:** For å kunne laste ned en MMS fra serveren må du sette opp en CSD- eller GPRS-dataforbindelse. Hvis du velger MMS-server, kan du bestemme IP-adressen for MMS-serveren. Du kan ha inntil 5 profiler koplet til tjenesten.

- **Hjemmeside:** Her kan du legge inn adressen på den siden du ønsker å bruke som hjemmeside. Du behøver ikke å skrive inn «http://» foran adressen, da WAP-nettleseren legger dette til automatisk.

- Bær
  - Data
  - GPRS

- **Datainnstillinger:** Vises bare hvis du velger Data som bærertjeneste.

# Meldinger

- **IP-adresse**
- **Slå nummer:** Skriv inn telefonnummeret som skal slås for å komme til din WAP-gateway.
- **Bruker-ID**
- **Passord:**
- **Anropstype:** Velg dataanropstype: Analog eller Digital (ISDN).
- **Overføringshastighet:** Hastigheten på datatilkoblingen; 9600 eller 14400.
- **GPRS- innstillinger:** Tjenesteinnstillingene er bare tilgjengelige når GPRS er valgt som bærertjeneste.

- **IP-adresse**
- **APN:** Skriv inn APN(Access Point Name) til GPRS.
- **Bruker-ID**
- **Passord**
- **Tilkoblings type:** Alternativer for tilkoblingstype er Midlertidig eller Kontinuerlig og avhenger av gatewayen du bruker.
- **Sikkerhetsinnstillinger:** Avhengig av gateway-port kan du velge dette alternativet som På eller Av.

## ► Tillatte typer

- **Personlig:** Personlig melding.
- **Reklame:** Kommersiell melding.
- **Informasjon:** Nødvendig informasjon.

## Talemeldingssenter

(Meny 1.9.3)

Du kan motta talepost, forutsatt at nettverksoperatøren støtter denne funksjonen.

Når det kommer inn ny talepost, vises symbolet på skjermen. Du bør kontakte din nettverksoperatør for nærmere opplysninger om tjenesten slik at du kan stille inn telefonen riktig.

1. Hold nede **100**-tasten i hvilemodus.
2. Du kan gå til følgende undermenyer.

► **Hjem:** Du kan høre på talepost ved å velge **Hjem**.

► **Roaming:** Selv når du er i utlandet kan du høre på talepost hvis roamingtjeneste støttes.

## Infomelding

(Avhengig av nettverk og abonnement)

(Meny 1.9.4)

### ► Motta

- **Ja:** Med dette menyvalget vil telefonen motta Infotjenestemeldinger.
- **Nei:** Med dette menyvalget vil telefonen ikke lenger motta Infotjenestemeldinger.

### ► Alarm

- **Ja:** Telefonen piper når du har mottatt Infotjenestemeldinger.
- **Nei:** Telefonen piper ikke selv om du har mottatt Infotjenestemeldinger.

### ► Språk

- Du kan velge det språket du ønsker ved å trykke på [På/Av]. Da vises Infotjenestemeldingene på det språket du har valgt.

## Push-meldinger

(Meny 1.9.5)

Du kan angi om du ønsker å motta meldingen eller ikke.

You can check the record of missed, received, and dialled calls only if the network supports the Calling Line Identification (CLI) within the service area.

The number and name (if available) are displayed together with the date and time at which the call was made. You can also view call times.

## Ubesvarte anrop Meny 2.1

This option lets you view the last 10 unanswered calls. You can also:

- ▶ View the number if available and call it, or save it in the Contacts.
- ▶ Enter a new name for the number and save both in the Contacts.
- ▶ Sende en melding til nummeret.
- ▶ Slette anropet fra listen.

### Merk

- ▶ *Du kan slette alle anropsregistreringer fra listen ved hjelp av menyen Slett nylige anrop. (Menu 2.4.)*

## Mottatte anrop Meny 2.2

This option lets you view the last 10 incoming calls. You can also:

- ▶ View the number if available and call it, or save it in the Contacts.
- ▶ Enter a new name for the number and save both in the Contacts.
- ▶ Sende en melding til nummeret.
- ▶ Slette anropet fra listen.

## Oppringte nummer Meny 2.3

This option lets you view the last 20 outgoing calls (called or attempted).

You can also:

- ▶ View the number if available and call it, or save it in the Contacts.
- ▶ Enter a new name for the number and save both in the Contacts.
- ▶ Sende en melding til dette nummeret.
- ▶ Slette anropet fra listen.

### Merk

- ▶ *Du kan slette alle anropsregistreringer fra listen ved hjelp av menyen Slett nylige anrop. (Menu 2.4.)*

## Slett nylige anrop Meny 2.4

Use this to clear up the missed call list, received call list, or dialled call list. You can also clear up all call lists at a time by selecting **All calls**.

## Samtalekostnad

Meny 2.5

### Varighet

(Meny 2.5.1)

Allows you to view the duration of your incoming and outgoing calls. You can also reset the call timer by selecting **Reset all**. To prevent accidental reset, the phone asks you to confirm the action.

- ▶ **Siste anrop:** Varighet for siste samtale.
- ▶ **Alle anrop:** Den totale varigheten for alle innkommende og utgående samtaler siden tidtakerfunksjonen sist ble tilbakestilt.
- ▶ **Mottatte anrop:** Varighet for innkommende samtaler.
- ▶ **Oppringte nummer:** Varighet for utgående samtaler.
- ▶ **Tilbakestill alle:** Resets the call timer.

### Vis samtalekostnad

(Meny 2.5.2)

Allows you to check the cost of your last call, all calls, remaining and reset the cost. To reset the cost, you need to enter the PIN2 code.

### Innstillinger

(SIM-avhengig)

(Meny 2.5.3)

- ▶ **Angi takst:** Du kan stille inn valutaenhet og enhetspris. Kontakt din tjenesteleverandør for å få oppgitt prisen per betalingsenhet. For å velge valuta eller enhet i denne menyen,

trenger du PIN2-koden.

- ▶ **Angi kreditt:** Med denne nettverkstjenesten kan du begrense samtalekostnadene til et valgt antall betalingsenheter. Hvis du velger **Les**, blir antall resterende enheter vist. Hvis du velger **Endre**, kan du endre kostnadsgrensen.
- ▶ **Automatisk visning:** Denne nettverkstjenesten lar deg automatisk se kostnaden av siste anrop.  
Hvis satt **På**, kan du se siste kostnad når samtalen avsluttes.

## GPRS-informasjon

Meny 2.6

Du kan kontrollere mengden data som er overført via nettverket gjennom GPRS. I tillegg kan du se hvor lang tid du er på nettet.

### Samtale-varighet

(Meny 2.6.1)

Du kan kontrollere varighet av **Siste anrop** og **Alle anrop**. Du kan også nullstille alle anropstidtakere.

### Datavolum

(Meny 2.6.2)

Du kan kontrollere **Sendt**, **Besvarte** eller **Alle** datamengder og **Tilbakestille alle**.

I Profiler kan du justere og skreddersy telefontonene for forskjellige begivenheter, omgivelser eller kontaktgrupper.

Det er seks forhåndsinnstilte profiler: Bare vibrer, Lydløs, Vanlig, Høyt, Headset og Bil. Hver profil kan tilpasses.

## Endre profil

Meny 3.X.1

1. En liste over profiler vises.
2. I Profiler-listen blir du til profilen du ønsker å aktivere, og trykker på venstre valgtast [Velg] eller OK-tasten OK.
3. Velg så Aktiver.

## Merk

- ▶ *Når en hodetelefon eller et håndfrisett er koplet til telefonen, aktiveres henholdsvis profilen Hodetelefon eller Bil automatisk.*

## Skreddersy profiler - Tilpass

Meny 3.X.2

Du kan tilpasse alle profiler unntatt Bare vibrer og Lydløs. Bla til ønsket profil i profillisten. Etter å ha trykt på OK-tasten eller venstre valgtast, velger du Tilpass. Profialternativene åpnes. Still inn alternativene slik du ønsker dem.

- ▶ Anrops-varsling: Still inn varseltype for innkommende anrop.
- ▶ Ringetone: Select the desired ring tone from the list.
- ▶ Ringevolum: Still inn volumet på ringetonen.
- ▶ Varseltone for melding: Velg varseltype for mottatt melding.
- ▶ Meldingstone: Velg varseltone for mottatt melding.
- ▶ Tastaturvolum: Still inn volumet på tastetonen.
- ▶ Tastaturtone: Velg ønsket tastetone.

- ▶ Dekseltone: Allows to set the flip tone for adjusting environment.
- ▶ Lydvolum: Set the volume of effect sound.
- ▶ Volum på/av: Set the volume of the ring tone when switching the phone on/off.
- ▶ Automatisk svar: (bare i profilene Headset og Bil) Aktiver funksjonen automatisk svar. Velg om telefonen skal svare automatisk på anrop.
  - **Av:** Deaktiverer autosvar-innstillingen
  - **Etter 5 sek:** Telefonen svarer automatisk etter 5 sekunder.
  - **Etter 10 sek:** Telefonen svarer automatisk etter 10 sekunder.

## Skreddersy profiler - Gi nytt navn

Meny 3.X.3

Du kan endre navnet på en profil til et fritt valgt navn.

## Merk

- ▶ *Bare vibrer, Headset og Bil er profiler som ikke kan gis nye navn.*
1. To change the name of a profile, scroll to the profile in the profile list and after pressing the left soft key or the OK key, select Rename.
  2. Skriv inn ønsket navn, og trykk på OK-tasten eller venstre valgtast [OK].

# Innstillinger

Du kan stille inn menyene nedenfor etter hva du selv foretrekker.

## Dato og tid Meny 4.1

Du kan stille inn funksjoner som har med dato og klokkeslett å gjøre.

### Angi dato (Meny 4.1.1)

Her angir du dato.

### Datoformat (Meny 4.1.2)

Du kan angi Datoformat som **DD/MM/ÅÅÅÅ**, **MM/DD/ÅÅÅÅ**, **ÅÅÅÅ/MM/DD**.

(D: Dag / M: Måned / Å: År.)

### Angi klokkeslett (Meny 4.1.3)

Her stiller du klokken på telefonen.

### Tidsformat (Meny 4.1.4)



Du kan velge mellom 24-timers og 12-timers klokkeslettformat.

## Telefonoppsett Meny 4.2

Her stiller du inn funksjoner som gjelder telefonen.

### Bakgrunn (Meny 4.2.1)

Her velger du bakgrunnsbilde i hvilemodus.

- **Standard:** Du kan velge et bilde eller en animasjon som bakgrunn ved å trykke på  eller .
- **Min mappe:** Du kan velge et bilde eller en animasjon som bakgrunn.

### Velkomstmelding (Meny 4.2.2)

Hvis du velger **På**, kan du redigere teksten som vises i hvilemodus.



### Språk (Meny 4.2.3)

Du kan endre språk på teksten som vises. Denne endringen vil også påvirke språket i redigeringsmodus.

### Bakgrunnslys (Meny 4.2.4)

Her stiller du inn ønsket tid for bakgrunnslys på den indre skjermen.

### LCD-kontrast (Meny 4.2.5)

Her stiller du inn ønsket LCD-lysstyrke ved å trykke på  eller .

### Informasjonsvindu (Meny 4.2.6)

Du kan forhåndsviser tilstanden til den valgte menyen før du åpner den. Tilstanden vises på bunnen av skjermen.

### Menyfarge (Meny 4.2.7)

Du kan velge foretrukket menyfarge blant forskjellige kombinasjoner.

### LED-indikator (Meny 4.2.8)

Når LED-indikatoren er slått På, blinker den når tjenesten er tilgjengelig.

### Navn på nettverk (Meny 4.2.9)

Hvis du velger På, kan du se nettoperatorens navn, som vises på

displayet i hvilemodus.

## Samtale innstillinger

Meny 4.3

Du stiller inn menyen for en samtale ved å trykke på  [Velg] i Innstillinger.

## Viderekobling

(Meny 4.3.1)

Med viderekobling kan du viderekoble innkommende samtaler, fakser eller data til et annet nummer. Du kan få mer informasjon hos din tjenesteleverandør.

- ▶ **Alle taleanrop:** Viderekobler alle anrop.
- ▶ **Hvis opptatt:** Viderekobler anropene når telefonen er i bruk.
- ▶ **Hvis ikke svar:** Viderekobler anrop du ikke svarer på.
- ▶ **Hvis utenfor rekkevidde:** Viderekobler anropene når telefonen er slått av eller er uten dekning.
- ▶ **Alle dataanrop:** Viderekobler alle dataanrop til et nummer med PC-tilkobling.
- ▶ **Alle faksanrop:** Viderekobler alle faksanrop til et nummer med fakstilkobling.

- ▶ **Avbryt alle:** Avslutter alle viderekoblingstjenester.

### Undermenyene

Menyvalgene for Viderekobling har følgende undermenyer.

- ▶ **Aktiver:** Aktiverer tjenesten.
  - **Til talepost:** Viderekobler til meldingssenter. Denne funksjonen finnes ikke ved Alle dataanrop og Alle

faksanrop.

- **Annet nummer:** Tast inn nummeret for viderekobling.
- **Favoritt nummer:** Du kan velge 5 nummer som det nylig ble viderekoblet til.

- ▶ **Avbryt:** Deaktiverer tjenesten.

- ▶ **Vis status:** Viser status for tjenesten.

## Svarmodus

(Meny 4.3.2)

- ▶ **Deksel åpent**

Med dette menyvalget kan du motta anrop ved bare å åpne dekselet.

- ▶ **Valgfri tast**

Med dette menyvalget kan du motta anrop ved å trykke på en hvilken som helst tast unntatt .

- ▶ **Bare send**

Med dette menyvalget kan du motta anrop ved bare å trykke på  [Send]-tasten.

## Send mitt nummer (avhengig av nettverk og abonnement)

(Meny 4.3.3)

- ▶ **På**

Du kan sende telefonnummeret ditt til mottakeren. Dette innebærer at telefonnummeret ditt vises på mottakers telefon.

- ▶ **Av**

Telefonnummeret ditt vil ikke bli vist.

# Innstillinger

## ► Angitt av nettverk

Hvis du velger dette alternativet, kan du sende telefonnummeret avhengig av tjenesten Skift linje, på linje 1 eller linje 2.

## Samtale venter(netttverksavhengig) (Meny 4.3.4)

Nettverket vil varsle deg om et nytt innkommende anrop mens du er i en samtale. Velg Aktiver for å be nettverket om å aktivere Samtale venter, Avbryt for å be nettverket om å deaktivere Samtale venter, eller Vis status for å kontrollere om funksjonen er aktivert eller ikke.

## Minuttvare (Meny 4.3.5)

Hvis du velger På, kan du sjekke samtalevarigheten med en dyp tone hvert minutt under en samtale.

## Automatisk oppkall (Meny 4.3.6)

### ► På

Når denne funksjonen er på, vil telefonen automatisk prøve å ringe opp igjen når et anrop ikke kommer gjennom.

### ► Av

Telefonen vil ikke gjøre noen forsøk på å få gjennom et anrop etter et mislykket forsøk.

## Lukket brukergruppe (netttverksavhengig) (Meny 4.3.7)

Begrenser bruk av telefonen til nummer som hører til bestemte brukergrupper. Når denne funksjonen er aktivert, blir alle utgående anrop assosiert med en gruppeindeks. Hvis en

gruppeindeks er bestemt, blir den benyttet for alle utgående anrop. Hvis ingen gruppeindeks er bestemt, vil nettverket bruke en foretrukket indeks (en bestemt indeks som er lagret i nettverket).

► **Standard** : Aktiverer standardgruppen som bestemt med nettverksoperatøren.

► **OK** : For å angi valgt CUG-indeks.

► **Rediger** : For å redigere CUG-navn og CUG-indeks.

► **Slett** : For å slette valgt CUG.

► **Slett alle** : For å slette Alle CUG.

## Sikkerhetsinnstillinger

Meny 4.4

## Oppgi PIN-kode (Meny 4.4.1)

I denne menyen kan du foreta innstillinger slik at telefonen ber om til SIM-kortets PIN-kode når telefonen slås på. Hvis denne funksjonen er aktivert, vil du bli bedt om å oppgi PIN-kode.

1. Velg Anmodning om PIN-kode i Sikkerhetsinnstillinger-menyen, og trykk deretter på  [Velg].
2. Angi På/Av.
3. Hvis du vil endre innstillingen, må du oppgi PIN-kode når du slår på telefonen.
4. Hvis du taster feil PIN-kode mer enn 3 ganger, vil telefonen låse seg. Hvis PIN-koden er blokkert, må du taste inn PUK-koden.
5. Du kan taste inn PUK-kode opptil 10 ganger. Hvis du taster inn feil PUK-kode mer enn 10 ganger, kan du ikke låse opp

telefonen. Du må kontakte tjenesteleverandøren.

## Telefonlås (Meny 4.4.2)

Du kan bruke sikkerhetskoder for å unngå at uvedkommende kan bruke telefonen. Når du slår på telefonen, vil den be om sikkerhetskoder hvis du aktiverer telefonlås **På**. Hvis du setter telefonlåsen på **Automatisk**, vil telefonen be om sikkerhetskoder bare når du endrer SIM-kort.

## Samtalesperre (Meny 4.4.3)

Samtalesperretjenesten forhindrer at telefonen foretar eller mottar en bestemt kategori samtaler. Denne funksjonen krever passordet for samtalesperre. Du kan se følgende undermenyer:

### ► **Alle utgående**

Sperrer alle utgående anrop.

### ► **Utgående internasjonelt**

Sperrer alle utgående internasjonale anrop.

### ► **Internasjonal unntatt hjem**

Sperrer alle utgående internasjonale anrop unntatt hjemmenettverk.

### ► **Alle innkommende**

Sperrer alle inngående anrop.

### ► **Innkommende utenlands**

Sperrer alle inngående anrop med roaming.

### ► **Avbryt alle**

Avbryter alle sperretjenester.

### ► **Bytt passord**

Du kan endre passordet for samtalesperring.

### Hvert samtalesperre-menyvalg har følgende undermenyer:

- **Aktiver**

For å be nettverket om å sette anropsrestriksjon på.

- **Avbryt**

Fjerner valgt anropsrestriksjon.

- **Vis status**

Viser status: om anropene er sperret eller ikke.

## Fast nummer (Meny 4.4.4) (SIM-avhengig)

Du kan begrense de utgående anropene til bestemte telefonnummer. Numrene er beskyttet av PIN2-koden.

### ► **Aktiver**

Du kan begrense de utgående anropene til bestemte telefonnummer.

### ► **Avbryt**

Du kan deaktivere fast nummer-funksjonen.

### ► **Nummerliste**

Du kan se nummerlisten som er lagret som Fast nummer.

## Endre koder (Meny 4.4.5)

PIN er en forkortelse for Personal Identification Number, benyttet for å forhindre bruk av uautoriserte personer.

# Innstillinger

Du kan endre tilgangskodene: **PIN-kode, PIN2-kode, Sikkerhetskode.**

1. Hvis du ønsker å endre Sikkerhets-/PIN2-kode, skriv inn din opprinnelige kode og trykk deretter på  [OK].
2. Tast inn ny Sikkerhets-/PIN2-kode og bekreft dem.

## Nettverksinnstillinger Meny 4.5

Du kan velge hvilket nettverk som vil bli brukt, enten automatisk eller manuelt. Vanligvis velger telefonen nettverk **Automatisk.**

### Automatisk (Meny 4.5.1)

Hvis du velger Automatisk-modus, vil telefonen automatisk søke etter og velge et nettverk for deg. Når du har valgt "Automatisk", vil telefonen være innstilt på "Automatisk" selv om telefonen slås av og på.

### Manuelt (Meny 4.5.2)

Telefonen finner listen over tilgjengelige nettverk og viser dem. Så kan du velge hvilket nettverk du ønsker å bruke hvis dette nettverket har en roaming-avtale med nettverksoperatøren din. Telefonen lar deg velge et annet nettverk dersom den ikke får tilgang til det valgte nettverket.

### Foretrukket (Meny 4.5.3)

Du kan sette opp en liste over foretrukne nettverk som telefonen skal prøve å bruke først før den prøver å registrere seg på andre. Denne listen er laget ut fra telefonens forhåndsdefinerte liste over kjente nettverk.

## GPRS-innstilling Meny 4.6

Du kan stille inn GPRS-tjenesten avhengig av forskjellige situasjoner.

### Slå på (Meny 4.6.1)

Med dette menyvalget registreres telefonen automatisk på et GPRS-nettverk når du slår den på. Når et WAP-program eller program for ekstern pålogging for PC startes, oppretter programmet en forbindelse mellom telefonen og nettverket slik at det blir mulig å overføre data. Når programmet avsluttes, blir GPRS-tilkoplingen avbrutt, men telefonen vil fremdeles være registrert på GPRSnettverket.

### Ved behov (Meny 4.6.2)

Med dette menyvalget opprettes GPRS-tilkoplingen når du kopler til en WAP-tjeneste og avsluttes når du avbryter WAP-tilkoplingen.



## Tilbakestill innstillinger Meny 4.7

Du kan stille telefonen tilbake til standardkonfigurasjon. Du trenger en sikkerhetskode for å aktivere denne funksjonen.

## Klokkealarm

Meny 5.1

Her kan du stille inn opptil 5 alarmer på et bestemt klokkeslett.

1. Velg **På** og legg inn ønsket tidspunkt for alarmen.
2. Select the repeat period : **Once, Mon~Fri, Mon~Sat, Everyday.**
3. Select the alarm tone you want and press  [OK].
4. Edit the alarm name and press  [OK].

## Planlegger

Meny 5.2

Når du går inn på denne menyen, vil en kalender vises på skjermen. En kvadratisk markør står på inneværende dato. Med navigeringstastene kan du flytte markøren til en annen dato. Du kan bruke følgende taster i kalenderen.

Hvert trykk på		hopper ett år tilbake.
		hopper ett år fram.
		hopper én måned tilbake.
		hopper én måned fram.

Du kan legge inn en huskelapp eller et notat i planleggeren ved å trykke på venstre valgtast [Alternativer].

- **Legg til ny:** Select this to enter a new schedule or memo. After a schedule note is entered on a date, the date is shown in a different colour and  appears on the right bottom of the screen. This function reminds you of your schedule. And the phone will sound an alarm tone if you set the phone to do so.
- **Vis:** Viser huskelappen eller notatet for valgt dag. Trykk på venstre

valgtast [Alternativer] for å redigere eller slette valgt notat.

- **Vis alle:** Viser alle notater som er lagt inn i telefonen. Bruk opp-/ned-navigeringstastene for å bla gjennom notatlisten.
- **Slett tidligere:** Velg dette for å slette gamle notater som allerede er varslet. Du blir bedt om å bekrefte denne handlingen.
- **Slett alle:** Velg dette alternativet for å slette huskelapper og notater. Du blir bedt om å bekrefte denne handlingen.





## Telefonbok

Meny 5.3

### Søk

(Meny 5.3.1)

#### (Ring fra telefonbok)

1. Trykk på  [Navn] i hvilemodus.
  2. Søk ved å trykke på  [Velg].
  3. Skriv inn navnet som tilhører telefonnummer eller e-postadresse du vil søke etter, eller velg «Liste» for å se telefonboken.
  4. Øyeblikkelig søk er tilgjengelig ved å skrive inn det første tegnet i navnet eller nummeret du vil søke etter.
  5. Hvis du ønsker å redigere, slette eller kopiere en post eller legge til stemme til en, velg  [Alternativer]. Menyene nedenfor vil komme opp.
- **Rediger:** Du kan redigere navn, nummer, e-post og faks ved å trykke på  [OK].
  - **Skriv melding:** Etter at du har funnet nummeret du ønsker, kan











du sende en melding til det nummeret.

- ▶ **Kopier:** Du kan kopiere en post fra SIM til telefonen eller fra telefonen til SIM.
- ▶ **Hovednummer:** Du kan velge ett av følgende nummer: mobil, hjemme, kontor – det du bruker oftest. Hovednummer vil vises først, hvis du stiller inn slik.
- ▶ **Slett:** Sletter en post.

## Legg til ny (Meny 5.3.2)

Du kan legge til en oppføring i telefonboken ved bruk av denne funksjonen. Telefonminnet har plass til 200 oppføringer. SIM-kortets minnekapasitet avhenger av tjenesteleverandøren.

Du kan også lagre 20 tegn for navn i telefonminnet, i tillegg til at du kan lagre tegn i SIM-kortet. Antall tegn er SIM-avhengig.

1. Bla deg frem til **Legg til ny**, og trykk så på  [Velg].
2. Velg minnet du ønsker å lagre i: **SIM** eller **Telefon**. Hvis du angir Telefon, må du velge hvilket nummer du vil ha som Hovednummer.
  - a. Trykk på  [OK] for å skrive inn navn.
  - b. Trykk på  [OK], og skriv så inn nummer.
  - c. Trykk på  [OK].
  - d. Du kan angi gruppe for oppføringen ved å trykke på  og :
  - e. Du kan angi tegn og bilde for oppføringen ved å trykke på , , , .

## Samtalegrupper (Meny 5.3.3)

Du kan føre opp inntil 20 medlemmer i hver gruppe. Du kan opprette inntil 7 grupper.

1. Velg Gruppenavnet du ønsker ved å trykke på  [Velg].

- ▶ **Medlemsliste:** Viser gruppemedlemmene du har valgt.
- ▶ **Gruppe ringetone:** Her kan du angi en ringetone for hver gruppe.
- ▶ **Gruppeikon:** Her kan du velge ikon avhengig av Gruppe.
- ▶ **Legg til medlem:** Du kan legge til gruppemedlemmer. Du kan ha opptil 20 medlemmer i hver Gruppe.
- ▶ **Slett medlem:** Du kan slette medlemmer fra Gruppelistene. Men navn og nummer forblir i telefonboken.
- ▶ **Gi nytt navn:** Gi gruppen nytt navn.

## Hurtigoppringing (Meny 5.3.4)

Du kan knytte tastene  til  til en oppføring i navnelisten. Du kan da ringe direkte ved å holde denne tasten nede i 2-3 sekunder.

1. Hvis du ønsker å legge til en hurtigoppringing, velger du **(Tom)**. Deretter kan du søke etter navnet i telefonboken.
2. Velg et navn for hurtigoppringing, og velg **Endre** eller **Slett** for å redigere navnet.
  - ▶ **Endre:** Du kan tildele et nytt telefonnummer til ringetasten.
  - ▶ **Slett:** Du kan fjerne tildelt telefonnummer fra ringetasten.

## Innstillinger

(Meny 5.3.5)

### ► Angi minne

Bla til **Angi minne**, og trykk på  [Velg].

- Hvis du velger **Variabel**, spør telefonen hvor du vil lagre når du legger til nye oppføringer.
- Hvis du velger **SIM** eller **Telefon**, lagres oppføringer direkte i SIM- eller telefonminnet.

### ► Søk etter

Bla til Søk etter, og trykk på  [Velg].

- Hvis du velger Variabel, spør telefonen hvordan du vil søke i oppføringene.
- Hvis du velger Navn eller Nummer, søker telefonen i oppføringene etter Navn eller Nummer.

### ► Vis alternativer

Bla til Vis alternativer, og trykk på  [Velg].

- **Bare navn:** When you search the phonebook, the list displays only names.
- **Med bilder:** When you search the phonebook, the list displays names and corresponding pictures.
- **Navn og nummer:** When you search the phonebook, the list displays names and number.

## Kopier alle

(Meny 5.3.6)

Kopier eller flytt oppføringer fra SIM-kortet til telefonminnet eller omvendt.

1. Bla til Kopier alle, og trykk på  [Velg] for å gå inn i menyen.

- **SIM til telefon:** Du kan kopiere oppføringer fra SIM-kortet til

telefonminnet.

- **Telefon til SIM:** Du kan kopiere oppføringer fra telefonminnet til SIM-kortet.

2. Skjermen viser følgende undermenyer.

- **Behold original:** Originalnummeret beholdes under kopiering.
- **Slett original:** Originalnummeret slettes under kopiering.

## Slett alle

(Meny 5.3.7)

Du kan slette alle oppføringer i SIM-kortet og/eller telefonen.

Dette alternativet krever at du oppgir sikkerhetskoden.

Trykk på  for å gå tilbake til hvilemodus.

## Informasjon

(Meny 5.3.8)

### ► Tjenestenummer

Bruk denne funksjonen for å gå til en bestemt liste over tjenester som nettverket ditt tilbyr (hvis SIM-kortet støtter funksjonen).

1. Navn på tilgjengelige tjenester vises.
2. Bruk  og  for å velge en tjeneste.  
Trykk på  [Send].

### ► Minnestatus

Denne funksjonen gjør at du kan se hvor mange ledige og brukte poster det er i telefonboken.

### ► Eget nummer (SIM-avhengig)

Her sjekker du ditt eget nummer i SIM-kortet.

# Moro & verktøy

## Favoritter

Meny 6.1

Du kan angi opptil 9 menyer som du har brukt ofte, i Favoritter. Du kan koble til denne menyen direkte ved å trykke på hurtigtast ()

Hvis du vil registrere menyen i Favoritter, velg <Tom> fra listen. Hvis menyen allerede er registrert, blir alternativene vist som følger:

- ▶ **Velg:** Aktiverer den registrerte menyen.
- ▶ **Endre:** Endrer menyen.
- ▶ **Slett:** Sletter den registrerte menyen.
- ▶ **Slett alle:** Sletter alle menyer som er registrert i Favoritter.
- ▶ **Informasjon:** Se informasjonen om den registrerte menyen.

## Spill

Meny 6.2

Telefonen har morsomme spill å by på.

### Merk

- ▶ *Styretastene er forskjellige for hvert spill. Men alle har en innledning som forklarer de viktigste styretastene. Resten er oppført nedenfor.*

### Vanlig tastefunksjon

 : Tilbake

 : Sette på pause eller gjenoppta et spill



## Kalkulator

Meny 6.3

The calculator provides the basic arithmetic functions: **Addisjon, Subtraksjon, Multiplikasjon, og Divisjon.**

1. Skriv inn det første tallet ved hjelp av talltastene.
2. Trykk på tilhørende navigeringstast for å velge en matematisk funksjon.

### Merk

- ▶ Trykk på  -tasten for å slette en feil eller nullstille skjermen.
  - ▶ For å skrive desimaler trykker du på  -tasten.
  - ▶ For å skrive minustegn trykker du på  -tasten.
3. For å regne ut resultatet trykker du på venstre valgtast [Resultat] eller OK-tasten.
  4. Etter utregningen trykker du på venstre valgtast [Tilbakestill] for å gå tilbake til menyen.

## Min mappe

Meny 6.4

Lar deg se nedlastede bilder og lyd. De kan angis som Bakgrunn eller Ringetone. Du kan se, lytte til, slette eller gi nytt navn til nedlastede data.

### Bilde

(Meny 6.4.1)

### Lyd

(Meny 6.4.2)

## Undermenyer for hver hovedmeny







- ▶ **Rediger tittel:** Du kan redigere tittelen til hver nedlastet ting.

- ▶ **Skriv melding:** Du kan skrive SMS/MMS (tilgjengelig avhengig av type media) med vedlagte bilder eller lyd.
- ▶ **Angi som bakgrunn/Angi som ringetone:** Du kan angi nedlastede lyder eller bilder som Bakgrunn eller Ringetone.
- ▶ **Slett:** Du kan slette hver nedlastet ting.
- ▶ **Slett alle:** Du kan slette alle nedlastede ting.

## Enhets-konvertering

Meny 6.5



Her kan du konvertere ethvert mål til den enheten du ønsker. Det er 4 typer mål som kan konverteres til enheter: **Lengde, Areal, Vekt, og Volum.**

1. Du kan velge én av de fire enhetstypene ved å trykke på  [Enhet].
2. Velg standardverdien ved å bruke  (←) og  (→).
3. Med  og  Dvelger du ønsket måleenhet.
4. Du kan kontrollere den konverterte verdien for måleenheten du vil ha. Du kan også taste inn et desimaltall ved å trykke på .

## Verdenstid

Meny 6.6

Du kan se klokker fra storbyer rundt om i verden.

1. Velg byen som tilhører tidssonen ved å trykke på  (←) og  (→) tastene.
2. Du kan angi klokkeslett etter bytiden du velger ved å trykke på  [Angi].



## Diktafon

Meny 6.7

Talenotatfunksjonen lar deg ta opp opptil 10 talemeldinger, og hvert notat er på opptil 20 sekunder.

## Ta opp

(Meny 6.7.1)

1. Du kan ta opp talenotater i Diktafon-menyen eller ved å holde  -tasten nede i hvilemodus.
2. Når opptaket er startet, vises meldingen Tar opp og gjenværende tid.
3. Hvis du vil avslutte opptaket, trykker du på  [Lagre].
4. Tast in Talenotattittel, og trykk på  [OK].

## Vis liste

(Meny 6.7.2)

The phone shows the voice memo list, starting with the most recent memo. You can play or delete the recorded memo, or send it via MMS by pressing the left soft key [Options]. You can also delete all the voice memos.

## Minnestatus

Meny 6.8

You can check free space and the memory usage of each repository. You can go to each repository menu by pressing the left soft key [Goto].

Telefonen støtter tjenester basert på Wireless Application Protocol (WAP). Du har tilgang til de tjenestene som støttes av nettverket ditt. Ved hjelp av tjenestemenyen kan du få informasjon som nyheter, vær og flytider.



## Hjem

Meny 7.1

Koble til en hjemmeside. Hjemmesiden kan være det nettstedet som er definert i den aktiviserte profilen. Den vil bli definert av tjenesteleverandøren hvis du ikke gjør det i den aktiviserte profilen.

## Bokmerker

Meny 7.2

Trykk på  [Velg] for å få tilgang til tilgjengelige alternativer, eller trykk på  [Tilbake] for å avslutte.

- ▶ **Tilkoble:** Kobler deg til valgt bokmerke.
- ▶ **Legg til ny:** Legg til nytt bokmerke manuelt.
- ▶ **Rediger:** Rediger tittel og adresse på valgt bokmerke.
- ▶ **Slett:** Slett valgt bokmerke fra bokmerkelisten.

## Profiler

Meny 7.3

Du kan lage inntil 10 profiler og aktivere en om gangen. Bla til ønsket profil, og trykk på  for å gå til tilgjengelige alternativer.

- ▶ **Aktiver:** Du kan aktivere valgt profil.
- ▶ **Innstillinger:** Du kan redigere og endre WAP-innstillingene i den valgte profilen.

**-Hjemmeside:** Her kan du legge inn adressen på den siden du ønsker å bruke som hjemmeside. Du behøver ikke å skrive inn «http://» foran adressen, da WAP-nettleseren legger dette

til automatisk.

### -Bærer:

Du kan angi databærertjeneste.

- **Data**
- **GPRS**

### -Datainnstillinger :

Vises bare hvis du velger Data som bærertjeneste.

**IP-adresse :** Oppgi IP-adressen til WAP-gatewayen du ønsker.

**Slå nummer :** Skriv inn telefonnummeret som skal slås for å komme til din WAP-gateway.

**Bruker-ID :** Brukernavnet på oppkoblingsserveren (og IKKE WAP-gatewayen).

**Passord :** Passordet som identifiserer deg på oppkoblingsserveren (og IKKE på WAP-gatewayen).

**Anropstype :** Velg dataanropstype: Analog eller Digital (ISDN).

**Overføringshastighet :** Hastigheten på datatilkoblingen; 9600 eller 14400.

**Ventetid :** Du må angi tidsgrense. Når du har angitt det, vil WAPnavigeringstjenesten være utilgjengelig dersom data ikke blir skrevet inn eller overført.

### - GPRS-innstilling

Shown if you select GPRS as the Bearer.

**IP-adresse :** Oppgi IP-adressen til WAP-gatewayen du bruker.

**APN** : Skriv inn APN til GPRS.

**Brukernavn** : Identifiserer brukeren for APN-serveren.

**Passord** : Passord nødvendig for APN-serveren.

#### - Vis bilde

Du kan velge om bilder på WAP-kort skal vises eller ikke.

#### - Tilkoblings type

Alternativer for tilkoblingstype er Midlertidig eller Kontinuerlig og avhenger av gatewayen du bruker.

##### **Kontinuerlig**

En bekreftet leveringsmekanisme, men skaper mer nettrafikk.

##### **Midlertidig**

En tilkoblingsløs tjeneste.

#### - Proxy-innstillinger

**IP-adresse**: Angi proxyens IP-adresse.

**Port**: Angi proxyens portnummer.

#### - DNS-innstillinger

Angi primær og sekundær DNS hvis nettoperatøren krever det.

#### - Sikkerhetsinnstillinger

Avhengig av gateway-port kan du velge dette alternativet som **På** eller **Av**.

► **Gi nytt navn**: Endre profilnavn.

► **Slett**: Slett Profil.

► **Legg til ny**: Du kan legge til ny profil manuelt.

## Ga til internettadresse

**Meny 7.4**

Du kan koble deg direkte til ønsket side. Du må skrive inn en bestemt Internett-adresse.

## Cache-innstillinger

**Meny 7.5**

Du kan fjerne innholdet i cache og endre cachemodus.

### Tøm cache

(Meny 7.5.1)

Cacheinnholdet blir fjernet.

### Cachekontroll

(Meny 7.5.2)

Du kan stille inn alternativet enten du vil kontrollere cacheminnet eller ikke.

## Cookies-innstillinger

**Meny 7.6**

Informasjonen eller tjenestene du har aksessert, lagres i telefonens informasjonskapselminne.

### Fjern cookies

(Meny 7.6.1)

Tømmer innholdet i informasjonskapselminne.

### Sjekk cookies

(Meny 7.6.2)

Kontroller om en informasjonskapsel er i bruk eller ikke.

# Nettlesermeny

## Sikkerhetssertifikater

Meny 7.7

En liste over tilgjengelige sertifikater vises.

## Tilbakestill profiler

Meny 7.8

Du kan tilbakestille profiler for å vende tilbake til originale innstillinger.

## Nettleserversjon

Meny 7.9

WAP-nettleserversjonen vises.

Hvis du er koblet til Internett, kan du se følgende menyer.

### ► Hjem

Se [Meny 7-1].

### ► Last på nytt

Laster aktuell side på nytt.

### ► Bokmerker

Se [Meny 7-2].

### ► Lagre som bokmerke

Du kan lagre en Internett-adresse som bokmerke.

### ► Meldinger

Under WAP-tilkobling kan du se Tekstmeldinger.

### ► Gå til Internett-adresse

Du kan gå til det nettstedet du vil. I denne menyen kan du også redigere Internett-adressen.

### ► Gå til e-postserver

Kobler deg til e-postserveren du har konfigurert.

### ► Angi som e-postserver

Lagrer aktuell Internett-adresse som e-postserver.

### ► Tøm cache

Cacheinnholdet blir fjernet.

### ► Lagre bilder

Du kan lagre bildet som gis av WAP.

## Alternativer for Java-menyen

### alternativer

Bla til et program og velg Alternativer.

- 1. Ny:** Du kan opprette en ny mappe.
- 2. Flytt:** Du kan velge en mappe.
- 3. Om:** Viser Java MIDP-informasjon.
- 4. Info:** Viser informasjon om den valgte MIDlet-en.
- 5. Fjern:** Sletter den valgte MIDlet-en.
- 6. Oppdater:** Kopler til serveren og oppdaterer den valgte MIDlet-en.
- 7. Alternativer:** Noen Java-applikasjoner kan kreve at det opprettes en dataforbindelse. Velg dette for å angi tilkoplingsvalgene.
  - **Alltid:** Dataforbindelsen opprettes øyeblikkelig uten varsel.
  - **Spør:** Du vil bli spurt før applikasjonen oppretter dataforbindelsen.
  - **Aldri:** Ingen dataforbindelse tillates.
- 8. Gi nytt navn:** Du kan gi programmet nytt navn.
- 9. Avslutt:** Avslutter programmer.

## Last ned

Du kan redigere og legge inn adressen til MIDlet-serveren. Last ned MIDlet-ene med WAP-nettleseren og lagre dem i telefonen. Du kan også se på listen over lagrede MIDlet-er på Programmerskjerm bildet.

## Meny 8.1

## Profiler

Viser størrelsen på tilgjengelig minne for spill- og programinstallasjoner. Du kan også se hele minnestatusen til telefonen.



JAVA™ er et varemerke eid av Sun Microsystems, Inc.

## Meny 8.3

## Meny 8.2

# Tilbehør

Det finnes forskjellig tilbehør til din mobiltelefon. Du kan velge disse alternativene ut fra personlige kommunikasjonsbehov.

---

## Standardbatteri



---

## Bærbart håndfrisett

Dette kobles til telefonen for håndfri bruk.

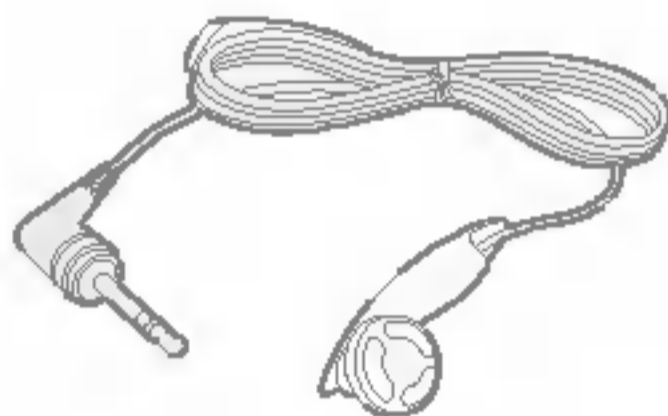

---

## Lader

Denne laderen lar deg lade batteriet når du befinner deg hjemmefra eller borte fra kontoret.



---

## Datakabel/CD

Du kan koble telefonen til PC for å utveksle data mellom dem.

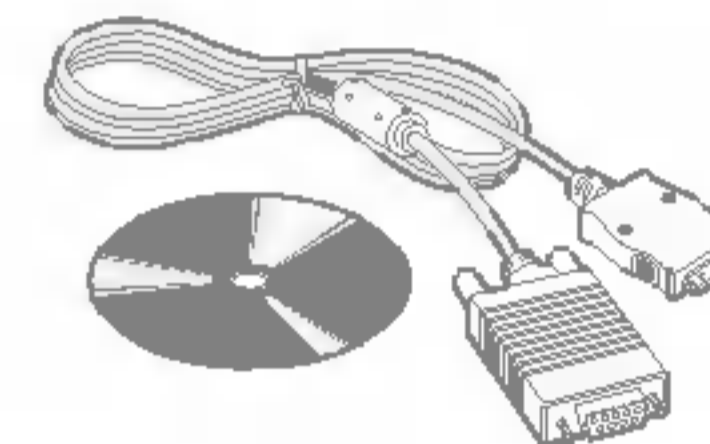

## Merk

- ▶ *Bruk bare originalt tilbehør fra LG.*
- ▶ *I motsatt fall kan garantien bli ugyldig.*
- ▶ *Tilbehør kan variere i forskjellige områder. Vennligst kontakt vårt lokale serviceselskap eller representant hvis du har flere spørsmål.*

# Teknisk informasjon

## Generelt

Produktnavn : C1150

System : GSM 900 / DCS 1800

## Romtemperatur

Maks : +55°C

Min. : -10°C

# | C1150 | BRUGERMANUAL

Læs manualen grundigt, før telefonen tages i brug.  
Gem den til fremtidig reference.

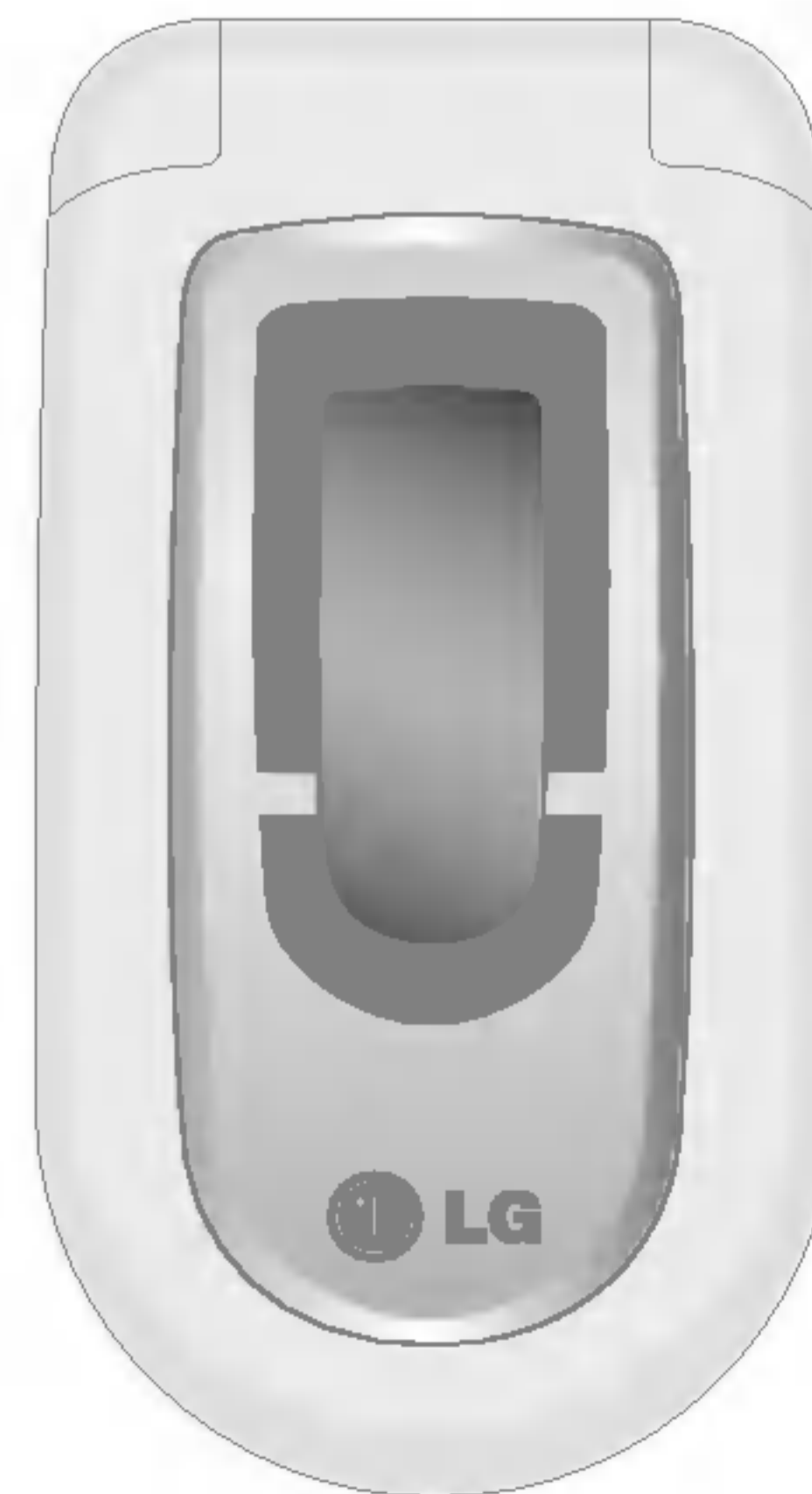

# Indholdsfortegnelse

<b>Introduktion</b>	<b>4</b>	<b>Menustruktur</b>	<b>15</b>
<b>Retningslinjer for sikker og effektiv brug</b>	<b>5</b>	<b>Meddelelser</b>	<b>16</b>
<b>C1150 Egenskaber</b>	<b>8</b>	Skriv SMS	16
<b>Part of the phone</b>	<b>8</b>	Skriv MMS	16
Open view	8	Indbakke	16
Bagside	9	Udbakke	17
<b>Tastaturbeskrivelse</b>	<b>8</b>	Kladder	18
<b>Alfanumeriske taster</b>	<b>10</b>	Aflyt talemeddelelse	19
Displayikoner	10	Infomeddelelse	19
		Templates	20
		Indstillinger	20
<b>Før brug</b>	<b>11</b>		
<b>Installing the SIM card and the battery</b>	<b>11</b>	<b>Opkaldsreg.</b>	<b>23</b>
Isætning af SIM-kort	11	Ubesvarede opkald	23
Fjernelse af SIM-kort	11	Modtagne opkald	23
Isæt batteriet	11	Kaldte numre	23
Opladning af batteriet	12	Slet nylige opkald	23
Frakobling af opladeren	12	Opkaldspris	24
		GPRS-info	24
<b>Generelle funktioner</b>	<b>13</b>		
Indtastning af tekst	13	<b>Profiler</b>	<b>26</b>
		Ændring af profilen	26
		Tilpasning af profiler - Brugerdefinering	26
		Tilpasning af profiler - Omdøb	26

<b>Indstillinger</b>	<b>27</b>	<b>Internet</b>	<b>37</b>
Dato og tid	27	Hjem	37
Telefoninds.	27	Bogmærker	37
Opkalds-indstill.	28	Profiler	37
Sikkerheds-indstill.	29	Gå til URL	38
Netværks indstill.	31	Cache-indst	38
GPRS-indstilling	31	Cookies-indstillinger	38
Nulstil indst.	31	Sikkerheds-certificering	38
		Gendan profiler	38
		Browser-version	38
<b>Kalender</b>	<b>32</b>	<b>Browser-menu</b>	<b>39</b>
Alarm ur	32		
Kalender	32	<b>Applikationer</b>	<b>40</b>
Telefonbog	32	Applikationer	40
		Download	40
		Profiles	40
<b>Sjov &amp; værktøj</b>	<b>35</b>	<b>Tilbehør</b>	<b>41</b>
Favoritter	35		
Spil	35	<b>Tekniske data</b>	<b>42</b>
Lommeregner	35		
Min mappe	35		
Enheds-konvertering	36		
Verdenstid	36		
Stemmeoptagelse	36		
Hukommelsesstatus	36		

# Introduktion

Tillykke med din avancerede og kompakte C1150-mobiltelefon, som er designet til at anvende den seneste digitale, mobile kommunikationsteknologi..



Denne brugermanual indeholder vigtig information om vedligeholdelse og anvendelse af telefonen. Læs alle informationer grundigt for at få det optimale ud af telefonen og for at undgå beskadigelse eller misbrug. Ændringer af telefonen eller modificeringer, som ikke udtrykkeligt er godkendt i denne brugermanual, kan betyde, at garantien for apparatet bortfalder.

# Retningslinjer for sikker og effektiv brug

Læs disse enkle retningslinjer. Det kan være farligt eller ulovligt ikke at følge anvisningerne. Yderligere detaljeret information findes i denne manual.

## Stråling fra radiofrekvensenergi

### Radiobølgestråling og information om Specific Absorption Rate (SAR)

Denne mobiltelefon, model C1150, er designet til at opfylde sikkerhedskravene til bestråling med radiobølger. Disse krav er baseret på videnskabelige retningslinjer for sikkerhedsmargener for personsikkerhed, der gælder for alle mennesker uanset alder og helbredstilstand.

- ▶ Retningslinjerne for bestråling med radiobølger benytter en enhed for måling, der kendes som Specific Absorption Rate, eller SAR. Test for SAR udføres ved hjælp af standardmetoden, hvor telefonen sender på det højeste tilladte energiniveau på alle de frekvensbånd, som anvendes.
- ▶ Selvom der kan være forskelle mellem SAR-niveauerne for de forskellige LG-telefonmodeller, er de alle designet til at opfylde de relevante retningslinjer for bestråling med radiobølger.
- ▶ SAR-grænseværdien, som anbefales af den internationale kommission for Non-Ionizing Radiation Protection (ICNIRP), er 2W/kg i gennemsnit for ti (10) gram væv.
- ▶ Den højeste SAR-værdi for denne model, som er blevet testet af DAS4 for brug ved øret, er 1,120 W/kg (10g).
- ▶ SAR-datainformation for indbyggere i lande/regioner, som har indført den SAR-grænseværdi, der anbefales af Institute of Electrical and Electronics Engineers (IEEE), er 1,6 W/kg i gennemsnit for et (1) gram væv.

## Produktpleje og vedligeholdelse

*Advarsel: Anvend kun batterier, oplader og tilbehør, som er godkendt til brug med netop denne telefonmodel. Brug af andre typer kan annullere enhver form for godkendelse eller garanti for telefonen og kan være farligt.*

- ▶ Skil ikke enheden ad. (Henvend dig til en kvalificeret servicetekniker, hvis telefonen skal repareres.)
- ▶ Telefonen bør holdes på afstand af elektriske apparater, som fx TV, radio og PC.
- ▶ Enheden bør holdes på afstand af varmekilder, som fx radiatorer og komfurer.
- ▶ Tab ikke telefonen.
- ▶ Udsæt ikke enheden for mekaniske rystelser eller stød.
- ▶ Telefonens overfladebehandling kan tage skade, hvis den dækkes med husholdningsfilm.
- ▶ Brug en tør klud til rengøring af enhedens overflade. (Brug ikke opløsningsmidler, som fx benzin, fortynder eller alkohol.)
- ▶ Udsæt ikke enheden for store mængder røg eller støv.
- ▶ Opbevar ikke telefonen sammen med kreditkort eller billetter: Den kan påvirke magnetstribens informationer.
- ▶ Berør ikke displayet med skarpe genstande: Det kan ødelægge telefonen.
- ▶ Udsæt ikke telefonen for væsker eller fugt.
- ▶ Håndter tilbehør som fx håndfrit sæt varsomt. Berør ikke antennen unødvendigt.

# Retningslinjer for sikker og effektiv brug

## Fuse replacement

Always replace a blown fuse with a fuse of the same type and size. Never use a fuse of a higher rating.

## Effektiv anvendelse af telefonen

**For anvendelse af telefonen med et minimum af strømforbrug, følg venligst nedenstående:**

- ▶ Hold telefonen i samme position, som du normalt holder en telefon under anvendelse.
- ▶ Hvis din mobiltelefon understøtter infrarød sending, må de infrarøde stråler ikke rettes mod øjne.

## Elektroniske enheder

**Alle mobiltelefoner kan udsættes for interferens, der kan påvirke ydeevnen.**

- ▶ Anvend ikke din mobiltelefon i nærheden af udstyr til medicinsk brug uden at indhente tilladelse først. Undgå at anbringe telefonen i nærheden af en pacemaker, fx i din brystlomme.
- ▶ Visse typer høreapparater forstyrres af mobiltelefoner.
- ▶ Svagere interferens kan påvirke TV-apparater, radioer, computere, etc.

## Trafiksikkerhed

**Overhold love og bestemmelser for brug af mobiltelefoner i de områder, du kører i.**

- ▶ Benyt ikke håndholdt telefon, når du kører.
- ▶ Giv kørslen din fulde opmærksomhed.
- ▶ Benyt om muligt et håndfrit talesæt.

- ▶ Hold ind til siden og parkér, hvis omstændighederne tillader det, inden du foretager en opringning eller besvarer et opkald.
- ▶ Radiobølger kan påvirke visse elektroniske systemer i dit motorkøretøj, fx bilstereo og sikkerhedsudstyr.
- ▶ Hvis dit køretøj er udstyret med en airbag, bør denne ikke blokeres med fast installeret eller bærbart trådløst udstyr. Dette kan afstedkomme alvorlig personskade.

## Områder med eksplosionsfare

Anvend ikke telefonen i områder med eksplosionsfare. Vær opmærksom på forbud og overhold alle forbud og bestemmelser.

## Potentiel eksplosionsfare

- ▶ Anvend ikke telefonen på tankstationer eller lign. Anvend heller ikke telefonen i nærheden af brændstof eller kemikalier.
- ▶ Brandfarlig gas, væske og sprængstoffer må ikke transporteres eller opbevares samme sted i dit køretøj som din mobiltelefon eller tilbehør til denne.

## Ombord på fly

**Trådløst udstyr kan afstedkomme interferens ombord på fly.**

- ▶ Sluk altid din mobiltelefon, før du går ombord på et fly.
- ▶ Benyt ikke din telefon, når flyet står på jorden, uden først at indhente tilladelse fra besætningen.

## Børn

Opbevar telefonen på et sikkert sted uden for børns rækkevidde. Telefonen indeholder små dele, som kan resultere i kvælningsfare, hvis de løsnes.

## Nødopkald

Det er ikke altid muligt at foretage nødopkald i forbindelse med alle netværk for mobiltelefoner. Derfor bør telefonen aldrig udgøre din eneste mulighed for at foretage nødopkald. Spørg din lokale udbyder for vejledning.

## Batteri – information og vedligeholdelse

- ▶ Du behøver ikke at tømme batteriet helt, før du genoplader det. Til forskel fra andre batterisystemer, er der ingen hukommelsesfunktion, som kan påvirke batteriets ydelse.
- ▶ Brug udelukkende LG-batterier og -opladere. LG-opladere er designet til at maksimere batteriets levetid.
- ▶ Skil ikke batteriet ad og kortslut det ikke.
- ▶ Hold batteriets metalstik rene.
- ▶ Udskift batteriet, når ydelsen ikke længere er acceptabel. Batteriet kan genoplades hundredvis af gange, før det skal udskiftes.
- ▶ Genoplad batteriet, hvis det ikke har været i brug længe, for at optimere ydelsen.
- ▶ Udsæt ikke opladeren for direkte sollys, og brug den ikke, hvor luftfugtigheden er høj, som fx i et badeværelse.
- ▶ Opbevar ikke batteriet i meget varme eller kolde omgivelser, det kan forringe batteriets ydelse.

# C1150 Egenskaber

## Parts of the phone



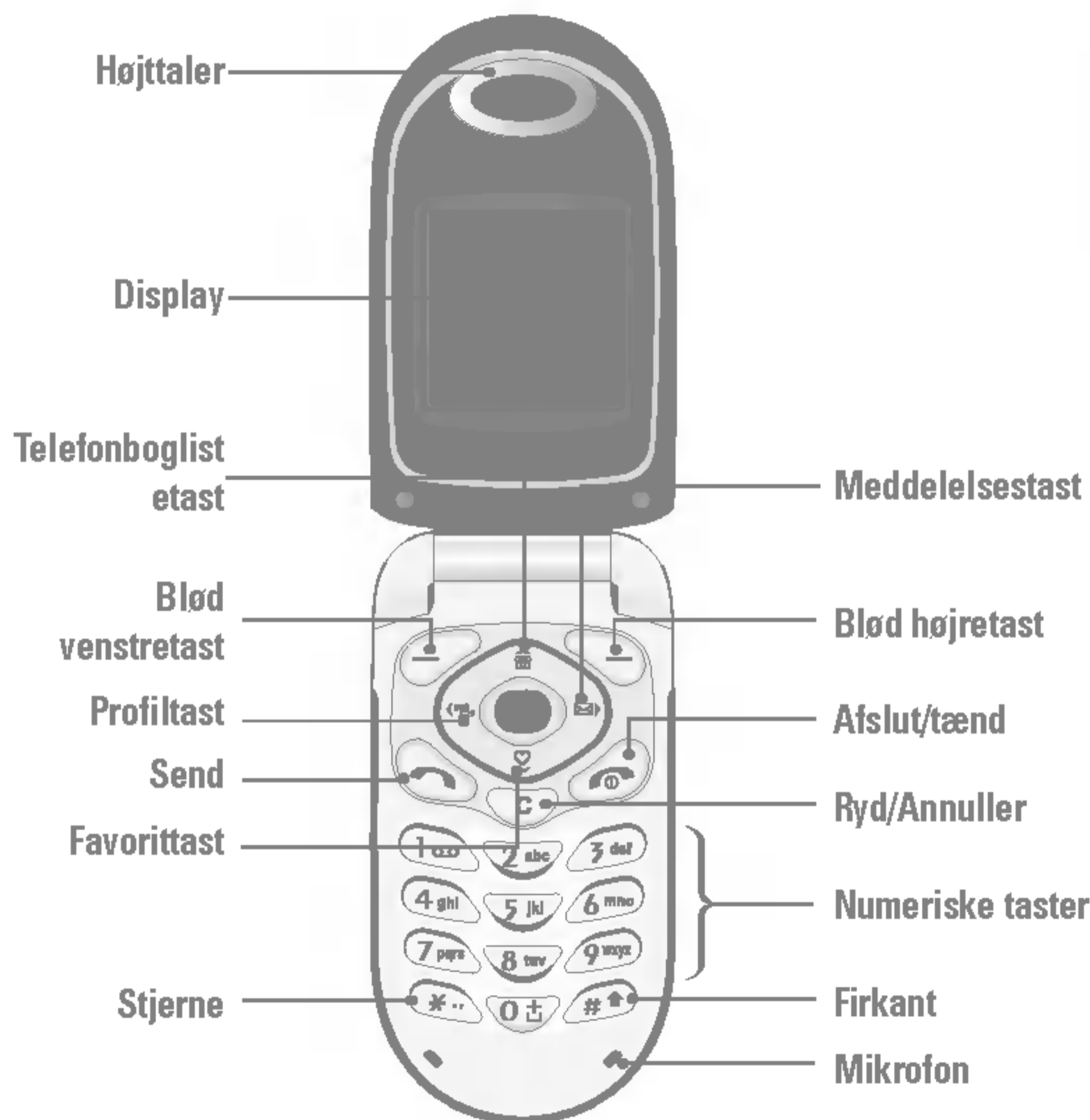



### Open view









## Tastaturbeskrivelse



Nedenfor ses telefonens taster:

### Tastaturbeskrivelse

Tast	Beskrivelse
	<b>Blød venstretast/Blød højretast</b> Disse taster udfører de funktioner, som står skrevet på displayet umiddelbart oven over tasterne.
	<b>Navigation keys</b> Use to scroll through menus and move the cursor. You can also use these keys for quick access to the following functions. <ul style="list-style-type: none"><li>• Up navigation key (  ): A shortcut key to search the phonebook.</li><li>• Down navigation key (  ): A shortcut key to the Favorites menu.</li><li>• Left navigation key (  ): A shortcut key to the Profile menu.</li><li>• Right navigation key (  ): A shortcut key to the message inbox.</li></ul>
	<b>Send</b> Du kan ringe op og besvare opkald med denne tast. Hvis du trykker på denne tast uden at indtaste et nummer, viser telefonen de seneste kaldte, besvarede og ubesvarede numre.

Tast	Beskrivelse
	<p><b>Numeriske taster</b></p> <p>Disse taster anvendes hovedsagelig, når man ringer op, mens telefonen står på standby, og til at redigere numre og bogstaver.</p> <p>Når nedenstående taster holdes længe inde:</p> <ul style="list-style-type: none"> <li>• anvendes  til opkald til din telefonsvarer.</li> <li>• anvendes  til internationale opkald.</li> <li>• anvendes  til  til lynopkald.</li> </ul>
	<p><b>AFSLUT/TÆND</b></p> <p>Anvendes til afslutning eller afvisning af opkald. Tasten bruges også til at tænde telefonen med, ved at den holdes inde i nogle sekunder.</p>
	<p><b>Ryd-tast</b></p> <p>Sletter et tegn ved hvert tryk. Hold tasten inde for at rydde alle indtastninger. Anvendes også for at vende tilbage til forrige skærbillede. In addition, you can view voice memo list when you press this key shortly in a standby mode.</p>

## Sidetaster

Tast	Beskrivelse
	<p><b>Op/ned sidetast</b></p> <p>Når klappen er åben, kan du regulere lydstyrken for tastaturet, når telefonen står på standby, og under samtale kan du regulere samtalelydstyrken.</p>
	

## Bagside

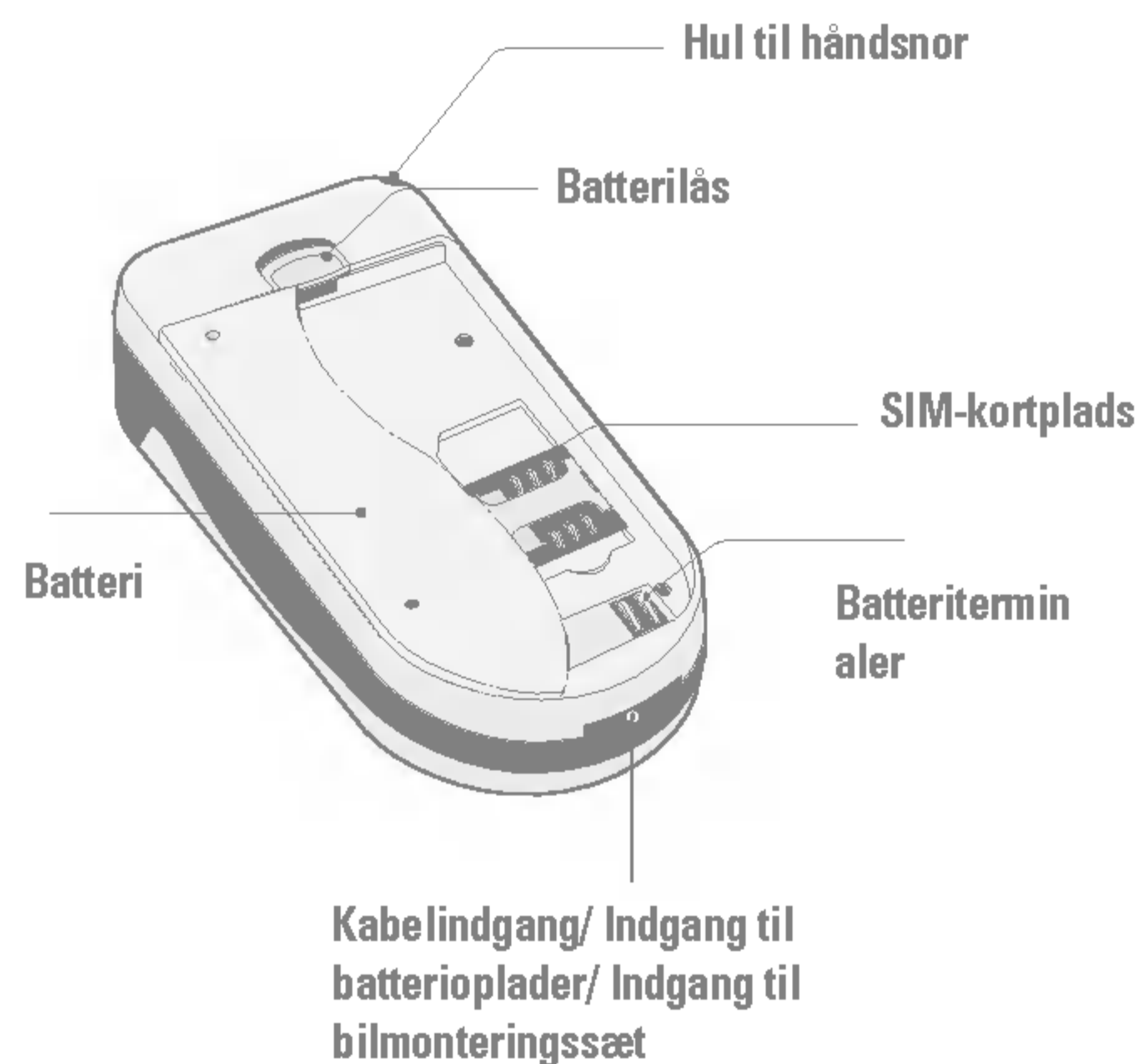

# C1150 Egenskaber

## Alfanumeriske taster

The table below describes various display indicators or icons that appear on the phone's display screen.

### Displayikoner

Ikon	Beskrivelse
	Angiver netsignalets styrke.
	Opkald er gået igennem.
	Du kan anvende GPRS.
	Angiver at du benytter en roaming-tjeneste.
	Linje 1/2 bruges til udgående opkald – hvis dit abonnement inkluderer to telefonlinjer.
	Vækkeuret er stillet og aktiveret.
	Angiver batteriets status.
	Du har modtaget en tekstmeddelelse.
	Du har modtaget en talemeddelelse.
	You have received a push message.
	Du kan se din kalender.
	Alle lydsignaler er slået fra.
	General profile is activated.
	Loud profile is activated.
	Silent profile is activated.

Ikon	Beskrivelse
	Headset profile is activated.
	Car profile is activated.
	Du kan viderestille et opkald.

## Installing the SIM card and the battery

### 1. Isætning af SIM-kort

Find SIM-kortpladsen på telefonens bagside. Følg nedenstående anvisning for isætning af SIM-kort:

1. Fjern batteriet, hvis det sidder på.
2. Skub SIM-kortet ind på plads under de sølvfarvede holdere, med guldstikkene nedad.

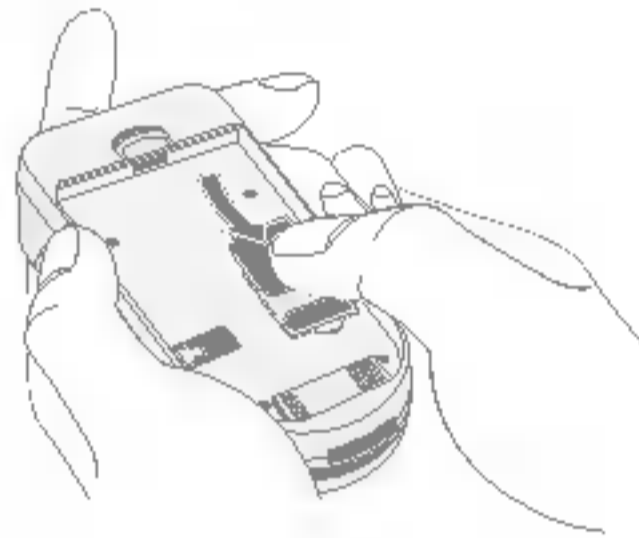

### 2. Fjernelse af SIM-kort

Følg nedenstående anvisninger for fjernelse af SIM-kort.

1. Fjern batteriet, hvis det sidder i.
2. Fjern SIM-kortet fra kortpladsen.

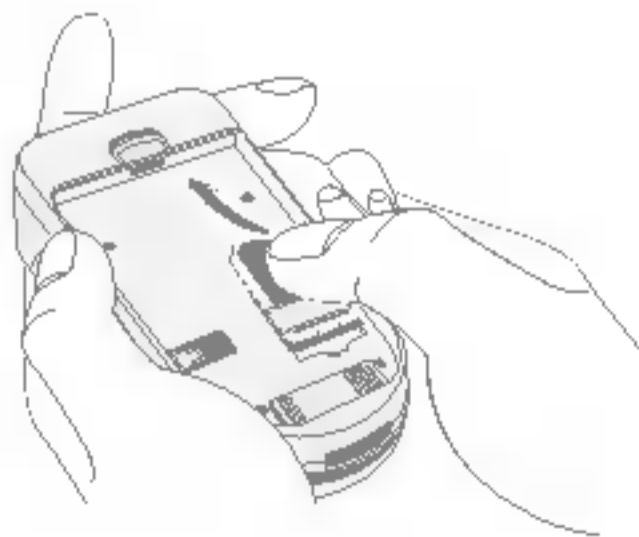

### Bemærk!

- ▶ Afmontering af batteriet, mens telefonen er tændt, kan forårsage funktionssvigt.
- ▶ Sim-kortets metalstik kan nemt ødelægges af ridser. Vær forsigtig, når du håndterer og installerer SIMkortet, så det ikke beskadiges. Følg instruktionerne, som fulgte SIM-kortet.

### 3. Isæt batteriet

1. Skub benene i bunden af batteriet ind i holderne.

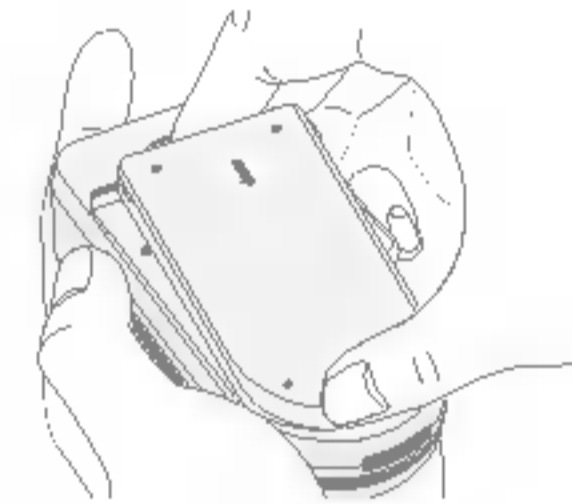

2. Skub derefter batteriet på plads.

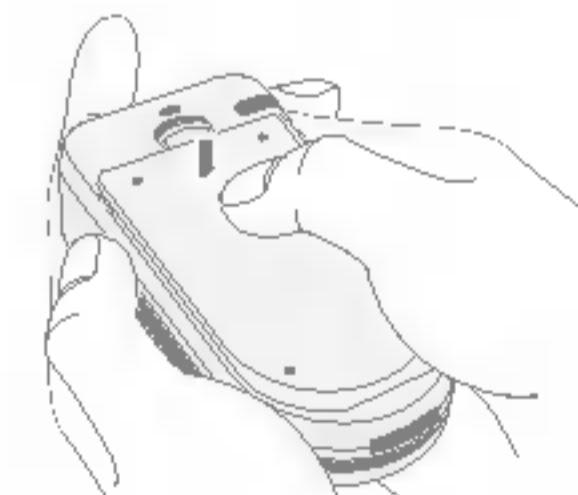

## 4. Opladning af batteriet

Batteriet skal sættes i telefonen, før opladeren tilsluttes.

1. Med pilen vendt opad, som vist på billedet, skubbes opladerstikket på plads i indgangen i bunden af telefonen, indtil der lyder et klik.

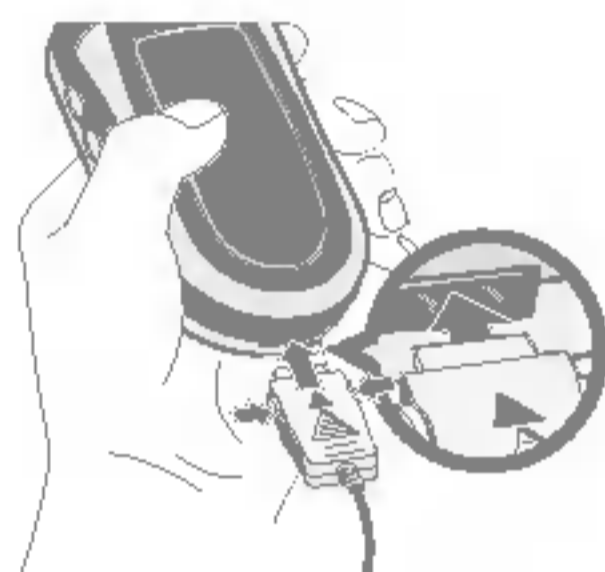

2. Tilslut den anden ende af opladeren til en stikkontakt. Brug kun den medfølgende oplader.

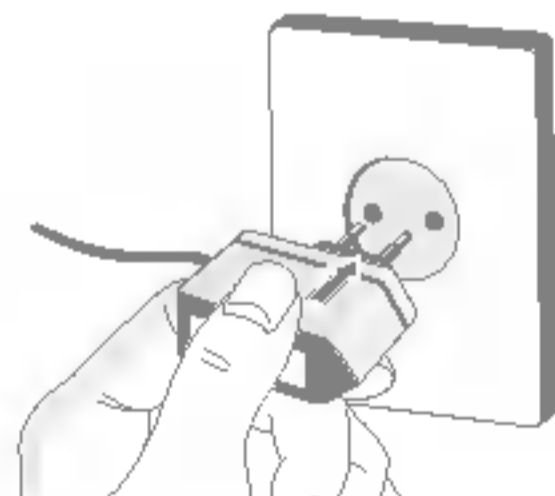

### Advarsel

- ▶ Tving ikke opladeren på plads, da du risikerer at ødelægge telefonen og/eller opladeren.

## 5. Frakobling af opladeren

Fjern opladeren fra telefonen ved at trykke på knapperne på siden af stikket, som vist på billedet.

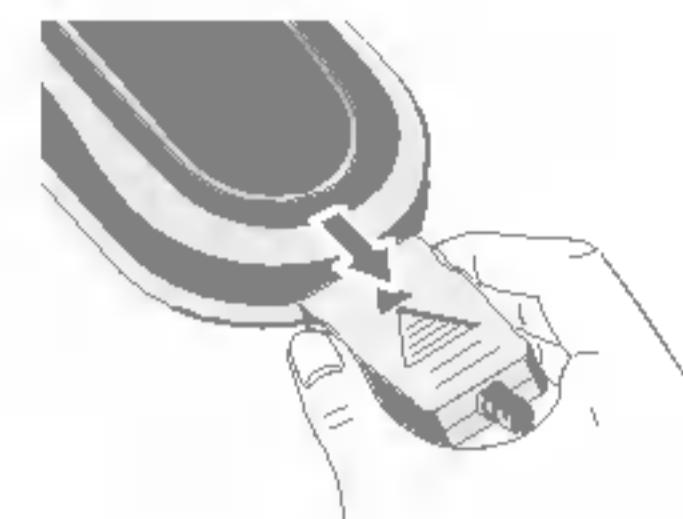

### Bemærk!

- ▶ Batteriet, som blev leveret sammen med telefonen, skal være helt opladet, før det tages i brug.
- ▶ Fjern aldrig batteriet eller SIM-kortet, mens du oplader.
- ▶ Søjlerne i batteriikonet holder op med at bevæge sig, når batteriet er fuldt opladet.

### Bemærk!

- ▶ Hvis batteriet ikke er ladet korrekt op, slukkes og tændes telefonen på tænd/sluk-knappen, og lades derefter op igen. Hvis batteriet af- og påmonteres, skal det lades op efterfølgende.

## Indtastning af tekst

Du kan indtaste tal og bogstaver ved hjælp af telefonens tastatur. Indtastning af navne i Kontakter, skrivning af meddelelser og oprettelse af en personlig hilsen eller en aftale i kalenderen kræver, at du indtaster tekst.

Følgende indtastningsmuligheder er tilgængelige:

### T9-modus

Denne modus giver dig mulighed for at indtaste ord med kun ét tastetryk pr. bogstav. Hver tast på tastaturet har mere end ét bogstav. T9-modus sammenligner automatisk dine tastetryk med en indbygget ordbog for derved at afgøre, hvilket ord tastetrykkene repræsenterer. Derved er der behov for færre tastetryk end ved den traditionelle ABC-modus. Dette kendes også som prædikativ tekst.

### ABC-modus

Denne modus giver dig mulighed for at indtaste bogstaver ved at trykke på tasten med det pågældende bogstav en, to, tre eller fire gange, indtil bogstavet vises i displayet.

### 123-modus (Nummer-modus)

I denne modus kan du indtaste tal med et tryk pr. tal. For at skifte til 123-modus i et tekstindtastningsfelt trykkes på  -tasten, indtil 123-modus vises i displayet.

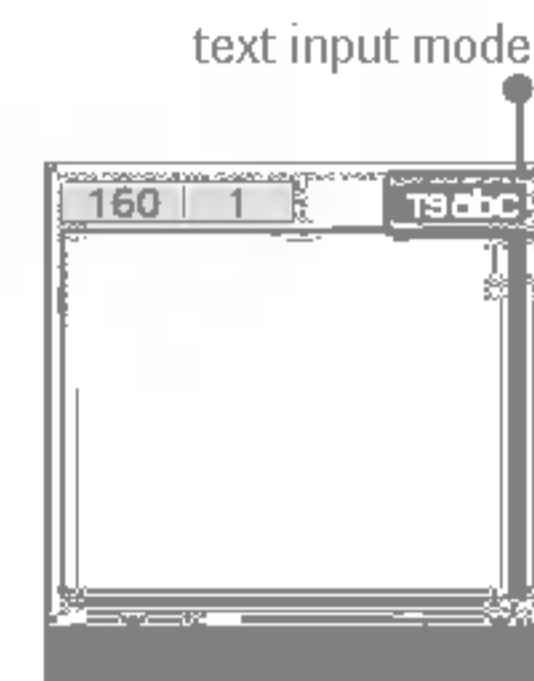

## Sådan ændres tekstindtastnings-modus

1. Når du befinder dig i et skærmbillede, hvor indtastning er mulig, ses indikatoren for tekstindtastnings-modus i nederste højre hjørne af LCD-skærmen.
2. Du kan ændre tekstindtastnings-modus ved at trykke (  ). Du kan se den aktuelle tekstindtastnings-modus i det nederste højre hjørne af skærmen.



### ► Sådan anvendes T9-modus



T9-tekstindtastnings-modus gør dig i stand til at indtaste ord på en nem måde med så få tastetryk som muligt. Efterhånden som du trykker på tasterne, viser telefonen de bogstaver, den tror, du vil taste, baseret på den indbyggede ordbog. Du kan også tilføje nye ord til ordbogen. Når nye ord tilføjes, ændres ordet, så det afspejler det mest sandsynlige alternativ fra ordbogen.

1. Når T9-tekstindtastnings-modus er valgt, begynder du at indtaste et ord ved at trykke på tasterne (  ) til (  ). Tryk på en tast pr. bogstav.
  - Ordet ændrer sig i takt med, at flere bogstaver indtastes. Ignorer det, der skrives på displayet, indtil du har indtastet hele ordet.
  - Hvis ordet stadig er forkert, når du er færdig med at indtaste ordet, trykker du på Ned-navigationstasten en eller flere gange for at bladere gennem alternativerne.

**Eksempel:** Tryk     for at skrive **Good**.

Tryk     [Ned-navigationstasten] for at skrive **Home**.

# Generelle funktioner



- ▶ Hvis det ønskede ord ikke findes blandt alternativerne, kan du tilføje det ved at anvende ABC-modus.
  - ▶ You can select the language of the T9 mode. Press the left soft key [Option], then select **T9 languages**. Select the desired language of T9 mode. You can also turn off the T9 mode by selecting **T9 off**. The default setting on the phone is T9 enabled mode.
2. Hvis det ønskede ord ikke findes blandt alternativerne, kan du tilføje det ved at anvende ABC-modus.
  3. Indsæt mellemrum mellem ordene ved at trykke på (  ) -tasten. For at slette bogstaver trykkes på (  ) -tasten. Hold (  ) -tasten inde for at slette flere ord ad gangen.

## Bemærk

- ▶ For at afslutte tekstindtastningen uden at gemme dine indtastninger trykkes (  ). Telefonen vender tilbage til standby-modus.











## ▶ Sådan anvendes ABC-modus

Indtast teksten med tasterne (  ) til (  ).

1. Tryk på tasten med det ønskede bogstav:
  - ▶ Én gang for det første bogstav
  - ▶ To gange for det andet bogstav
  - ▶ osv.
2. For at indsætte mellemrum trykkes på (  ) -tasten én gang. For at slette bogstaver trykkes på (  ) -tasten. Hold (  ) -tasten inde for at slette flere ord ad gangen.

## Bemærk

- ▶ Se nedenstående tabel for yderligere information om de tegn, der er tilgængelige via de alfanumeriske taster.

Key	Characters in the order display	
	Upper Case	Lower Case
	. , / ? ! - : ' " 1	. , / ? ! - : ' " 1
	A B C 2 Ä À Á Â Ã Ä Æ Ç	a b c 2 ä à á â ã å æ ç
	D E F 3 È Ê É Ë	d e f 3 è ê é ë
	G H I 4 Ï Î Ï Ğ	g h i 4 ï î ï ğ
	J K L 5	j k l 5
	M N O 6 Ñ Ö Ø Ò Ó Ô Õ Æ	m n o 6 ñ ö ø ò ó ô õ æ
	P Q R S 7 ß Ş	p q r s 7 ß ş
	T U V 8 Ü Ù Ú Û	t u v 8 ü ù ú û
	W X Y Z 9	w x y z 9
	Space 0	Space 0

## ▶ Sådan anvendes 123 modus (nummer-modus)

123 modus gør dig i stand til at indtaste tal i en tekstmeddelelse (fx et telefonnummer).

Tryk på tasterne med de tal, du ønsker at indtaste, før du manuelt skifter tilbage til en egnet tekstindtastnings-modus.

# Menustruktur

<b>1. Meddelelser</b>
1.1 Skriv SMS
1.2 Skriv MMS
1.3 Indbakke
1.4 Udbakke
1.5 Kladder
1.6 Aflyt talemædelelse
1.7 Infomeddelelse
1.8 Skabeloner
1.9 Indstillinger
<b>2. Opkaldsreg.</b>
2.1 Ubesvarede opkald
2.2 Modtagne opkald
2.3 Kaldte numre
2.4 Slet nylige opkald
2.5 Opkaldspris
2.6 GPRS-info

<b>3. Profiler</b>
3.1 Stille
3.2 Kun vibration
3.3 Generelt
3.4 Bil
3.5 Hovedsæt
3.6 Bil
<b>4. Indstillinger</b>
4.1 Dato og tid
4.2 Telefoninds.
4.3 Opkalds-indstill.
4.4 Sikkerheds-indstill.
4.5 Netværks indstill.
4.6 GPRS-indstilling
4.7 Nulstil indst.
<b>5. Kalender</b>
5.1 Alarm ur
5.2 Kalender
5.3 Telefonbog

<b>6. Sjøv &amp; værktøj</b>
6.1 Favoritter
6.2 Spil
6.3 Lommeregner
6.4 Min mappe
6.5 Enheds-konvertering
6.6 Verdenstid
6.7 Stemmeoptagelse
6.8 Hukommelsesstatus
<b>7. Internet</b>
7.1 Hjem
7.2 Bogmærker
7.3 Profiler
7.4 Gå til URL
7.5 Cache-indst.
7.6 Cookies-indstillinger
7.7 Sikkerheds-certificering
7.8 Gendan profiler
7.9 Browser-version

<b>8. Java</b>
8.1 Applikationer
8.2 Download
8.3 Profiler
<b>9. SIM-tjeneste</b>
Denne menu afhænger af SIM-kortet og netudbyderen.

# Meddelelser

Denne menu indeholder funktioner relateret til SMS (Short Message Service), MMS (Multimedia Message Service), telefonsvarer og udbyderens servicemeddelelser.

## Skriv SMS

### Menu 1.1

Du kan skrive og redigere tekstmeddelelser, mens du kontrollerer antallet af sider.



1. Benyt T9 for at lette indtastningen. For nærmere information, se Sådan bruger du T9 (Side 35).
2. Tryk [Indsæt] for at vedhæfte filer.
3. Hvis du ønsker at se dine valgmuligheder eller at afslutte din tekst, trykker du  [Valg].

### Bemærk!

- ▶ *Telefoner, som understøtter EMS version 5, kan sende farvebilleder, lyd, skrifttyper etc. Hvis modtagerens telefon ikke understøtter disse funktioner, modtages billeder, lyde og skrifttyper ikke.*

### Valg

#### ▶ **Send: Sender SMS.**

1. Indtast modtagerens nummer.
2. Tryk  for at tilføje flere modtagere.
3. Du kan tilføje numre fra telefonbogen.
4. Tryk  når du har indtastet et nummer.

▶ **Gem:** Gemmer meddelelser i udbakken.

▶ **Skrifttype:** Du kan vælge fontens **størrelse** og **stil**.

▶ **Farve:** Du kan vælge **farve** for for- og baggrund.

▶ **Opsætning:** Du kan **centrere** eller **højre-/venstrejustere indholdet** af meddelelserne.

▶ **Føj til T9-ordbog:** Du kan tilføje egne ord. Denne menu vises kun, når den intelligente ordbog er slået til (T9Abc/T9abc/T9ABC).

▶ **T9-sprog:** Vælg indstilling for T9-indtastning. You can also deactivate T9 input mode by selecting 'T9 off'.

▶ **Afslut:** Hvis du trykker **Afslut**, mens du skriver en meddelelse, afslutter du og vender tilbage til menuen Meddelelser. Meddelelsen, du skrev, gemmes ikke.

### Indsæt

▶ **Symbol:** Du kan vedhæfte specialtegn.

▶ **Billeder:** You can insert the **Default** graphics or graphics in **My pictures** that are available for text messages.

▶ **Lyd:** Du kan indsætte lyde tilgængelige for SMS.

▶ **Tekstskabeloner:** Du kan benytte **tekstskabeloner**, som allerede ligger i telefonen.

▶ **Telefonbog:** Du kan tilføje telefonnumre eller e-mailadresser til **telefonbogen**.

▶ **Signatur:** Du kan tilføje kontaktinformation til meddelelser.

## Skriv MMS

### Menu 1.2

Du kan skrive og redigere multimedie-meddelelser, mens du checker meddelelsens størrelse.

1. Du kan oprette en ny meddelelse eller vælge én af de allerede eksisterende skabeloner til multimedie-meddelelser.
2. Tryk **Indsæt** for at vedhæfte **symbol, billede, lyd, Optag stemme, tekstskebeloner, telefonbog** eller **signatur**.

### Valg

- ▶ **Send:** Du kan sende multimedie-meddelelser til flere modtagere, du kan prioritere din meddelelse og sende beskeden senere.
- ▶ **Forhåndsvisning:** Du kan se den multimedie-meddelelse, du har skrevet, før du sender den.
- ▶ **Gem:** Du kan gemme multimedie-meddelelser i udbakken eller som skabeloner.
- ▶ **Tilføj dias:** Du kan tilføje et dias før eller efter det aktuelle dias.
- ▶ **Gå til dias:** Du kan gå til foregående eller næste dias.
- ▶ **Slet dias:** Du kan slette det aktuelle dias.
- ▶ **Vælg diasformat**
  - **Set timer:** Du kan indstille timer for dias, tekst, billede og lyd.
  - **Byt om på tekst og billede:** Du kan bytte om på placeringen af billede og tekst i meddelelsen.
- ▶ **Fjern medie:** Du kan fjerne billeder eller lyde fra diasene. Denne valgmulighed vises kun, når mediefiler er gemt i telefonen.
- ▶ **Føj til T9-ordbog:** Du kan tilføje egne ord. Denne menu vises kun, når den intelligente ordbog er slået til (T9Abc/T9abc/T9ABC).
- ▶ **T9-sprog:** Vælg indstilling for T9-indtastning.
- ▶ **Afslut:** Fører tilbage til menuen Meddelelser.

### Bemærk!

- ▶ Hvis du vælger billedformat (15K), når du skriver multimedie-meddelelser, tager det min. 15 sekunder at loade billedet. Du kan ikke benytte tasterne, mens telefonen loader. Efter 15 sekunder kan du begynde at skrive meddelelsen.





### Indbakke

#### Menu 1.3

Telefonen afgiver et signal, når du modtager meddelelser. Meddelelserne gemmes i indbakken.

Ikoner viser meddelelsernes status i indbakken. For nærmere oplysninger, se ikonvejledningen.

#### ▶ Ikonvejledning

Ikon	Beskrivelse
	Multimedie-meddelelse
	SMS
	SIM-meddelelse
	Læs
	Adviseret multimedie-meddelelse

Hvis telefonen viser 'Ingen plads til SIM-meddelelser', skal du slette alle SIM-meddelelser fra indbakken. Hvis telefonen viser 'Ingen plads til meddelelser', kan du skabe plads i diverse bakker ved at slette meddelelser, mediefiler og applikationer.

### Bemærk!

- ▶ **SIM-meddelelse:** SIM-meddelelse betyder en meddelelse gemt på SIM-kortet. SIM-meddelelsen kan flyttes til telefonen.

# Meddelelser

For adviserede multimedie-meddelelser skal du vente på, at meddelelsen downloades og behandles. For adviseringsindstillinger, se [Menu 1-9-2] for flere oplysninger.

Hvis du ønsker at læse en meddelelse, vælges den pågældende meddelelse ved tryk på tasten .





- ▶ **Svar:** Du kan svare afsenderen ved at sende en meddelelse.
- ▶ **Videresend:** Du kan videresende en meddelelse til en anden person.
- ▶ **Returner opkald:** Du kan ringe tilbage til afsenderen.
- ▶ **Slet:** Du kan slette den aktuelle meddelelse.
- ▶ **Hent:** Du kan hente billeder, lyd og tekst og gemme dem i Min mappe eller i Telefonbogen.
- ▶ **Vis information:** Du kan se information om sendte og modtagne meddelelser, afsenderens adresse, emne (kun multimedie-meddelelser), dato og tidspunkt, meddelelsestype og -størrelse.
- ▶ **Genafspil (kun multimedie-meddelelser):**  
Du kan genafspille mediefiler i multimedie-meddelelser.
- ▶ **Modtag (gælder adviseringer):**  
Hvis Multimedie-meddelelser er indstillet til Autodownload fra, kan du kun modtage adviseringer. For at modtage en meddelelse, skal du vælge [Modtag].

## Udbakke

### Menu 1.4

Du kan se listen og indholdet af meddelelser.

I udbakkens liste over meddelelser kan du se, om det lykkedes at sende meddelelsen.

Ikon	Beskrivelse
	MMS Afsendt
	MMS Afsendelse mislykket
	MMS Modtagelse bekræftet
	SMS Afsendt
	SMS Afsendelse mislykket
	SMS Modtagelse bekræftet

For hver meddelelse er følgende valgmuligheder tilgængelige ved at trykke på den bløde venstretast [Valg]:

### For meddelelser, som er afsendt, har du følgende valgmuligheder:

- ▶ **Vis:** Du kan se den valgte besked.
- ▶ **Videresend:** Du kan videresende den valgte meddelelse til andre modtagere.
- ▶ **Slet:** Sletter den valgte meddelelse fra udbakken.
- ▶ **Vis information:** Du kan se følgende information for den valgte meddelelse: Emne (kun for multimedie-meddelelser), dato og tidspunkt den blev sendt, meddelelsestype og størrelse, prioritet (kun for multimedie-meddelelser) og modtagere.
- ▶ **Slet alle:** Sletter alle meddelelser i Udbakken.

### For meddelelser, som er ved at blive sendt, har du følgende valgmuligheder:

- ▶ **Vis:** Du kan se den valgte besked.

- ▶ **Send:** Vælges for at sende meddelelsen igen.
- ▶ **Annullér:** Annullerer afsendelsen af meddelelsen.
- ▶ **Slet:** Annullerer afsendelsen af meddelelsen og sletter meddelelsen.
- ▶ **Vis information:** Du kan se følgende information for den valgte meddelelse: Emne (kun for multimedie-meddelelser), dato og tidspunkt den blev sendt, meddelelsestype og størrelse, prioritet (kun for multimedie-meddelelser) og modtagere.
- ▶ **Send Alle:** Sender alle meddelelser, som er ved at blive sendt, igen.
- ▶ **Annullér alle:** Annullerer afsendelsen af alle meddelelser.
- ▶ **Slet alle:** Annullerer afsendelsen af alle meddelelser og sletter dem alle.

## Kladder

### Menu 1.5

Du får vist beskeder, der er gemt som kladder. Kladderne står i rækkefølge ud fra dato og tidspunkt, da de blev gemt. Bladr gennem listen ved hjælp af op/ned-navigationstasterne.

Ikon	Beskrivelse
	Multimediebesked
	Teks t besked

Der er følgende valgmuligheder for hver kladder. Tryk på  [Valgmuligheder].

- ▶ **Vis:** Du kan vise den valgte besked.
- ▶ **Rediger:** Du kan redigere den valgte besked.
- ▶ **Send:** Selecte this to send the selected message.
- ▶ **Slet:** Sletter den valgte besked fra kladdemappen.

- ▶ **Vis information:** Du kan vise information for den valgte besked: emne (kun for multimediebesked), dato og tidspunkt da den blev gemt, beskedtype og -størrelse, prioritet (kun for multimediebeskeder).
- ▶ **Slet alle:** Sletter alle beskeder i kladder-mappen. Du kan vise den valgte besked.
- ▶ **Rediger:** Du kan redigere den valgte besked.
- ▶ **Send:** Selecte this to send the selected message.
- ▶ **Slet:** Sletter den valgte besked fra kladdemappen.
- ▶ **Vis information:** Du kan vise information for den valgte besked: emne (kun for multimediebesked), dato og tidspunkt da den blev gemt, beskedtype og -størrelse, prioritet (kun for multimediebeskeder).
- ▶ **Slet alle:** Sletter alle beskeder i kladder-mappen.

## Aflyt talemeddelelse

### Menu 1.6

Denne menu giver dig hurtig adgang til dine talemeddelelser (hvis den understøttes af dit net). Før funktionen anvendes, skal du indtaste talemeddelelsescenterets servernummer, som du har fået udleveret af din netudbyder.

Når nye talemeddelelser modtages, vises symbolet (  ) på displayet. Henvend dig til din netudbyder, hvis du ønsker nærmere oplysninger om tjenesten, så du kan konfigurere din telefon derefter.

## Infomeddelelse

### Menu 1.7

Infotjenester er tekstmeddelelser leveret via nettet til GSM-telefoner. Via infotjenester kan du modtage generel information, som fx vejrudsigter, trafikmeddelelser og aktiepriser. Enhver type

# Meddelelser

information har et nummer, hvormed du kan kontakte din udbyder vedrørende infotjenesten. Når du har modtaget en infotjeneste, får du enten en popup-meddelelse, som fortæller, at du har modtaget en meddelelse, eller også vises infotjenesten direkte på displayet.

For at se meddelelsen igen i standby-modus, følges nedenstående anvisninger:

## Læs (Menu 1.7.1)

Når du har modtaget en infotjeneste og vælger Læs, vil meddelelsen komme frem på displayet. Du kan læse andre meddelelser ved at bladre med tasterne **(←, →)** eller **↶** [Næste].

## Emner (Menu 1.7.2)

- ▶ **Tilføj ny:** Tilføj ny: Du kan tilføje infotjenestenumre i telefonens hukommelse og give dem et navn.
- ▶ **Vis liste:** Du kan se de infotjenestenumre, du har tilføjet. Hvis du trykker [Valg], kan du redigere og slette de kategorier for infotjenester, du har tilføjet.
- ▶ **Aktiv liste:** Du kan vælge infotjenestenumre i aktivlisten ved at trykke [Til/Fra]. Hvis du aktiverer et infotjenestenummer, kan du modtage meddelelser sendt fra det nummer.

## Templates Menu 1.8

After creating some templates (text, multimedia, signature), you can use them by just selecting them when you send messages.

## Tekstskabeloner (Menu 1.8.1)

Følgende valgmuligheder er tilgængelige:

- ▶ **View:** Du kan se den valgte skabelon.
- ▶ **Redigér:** Anvend denne funktion til at lave en ny skabelon eller redigere den valgte skabelon.
- ▶ **Write messages**
  - **Skriv SMS:** Anvend denne funktion til at sende den valgte skabelon som SMS.
  - **Skriv MMS:** Anvend denne funktion til at sende den valgte skabelon som MMS.
- ▶ **Tilføj ny:** Anvend denne funktion til at oprette en ny skabelon.
- ▶ **Slet:** Sletter den valgte skabelon.
- ▶ **Slet alle:** Sletter alle tekstskabeloner.

## Multimedieskabeloner (Menu 1.8.2)

Du kan oprette en multimedieskabelon ved at trykke på den bløde venstretast [Tilføj ny]. Og multimedieskabelonerne, som du gemte som skabelon, da du oprettede en multimedieddelelse i Skriv Multimedieddelelse (se side 54).

- ▶ **Vis:** Du kan se multimedieskabelonen.
- ▶ **Redigér:** Du kan ændre multimedieskabelonen.
- ▶ **Tilføj ny:** Giver dig mulighed for at tilføje nye multimedieskabeloner.
- ▶ **Skriv MMS:** Du kan skrive en multimedieddelelse ved hjælp af multimedieskabelonen.

► **Slet:** Sletter den valgte skabelon fra listen.

► **Slet alle:** Rydder listen over multimedieskabeloner.

## Signature (Menu 1.8.3)

1. Press the left soft key [Edit].
2. After keying in the name, press the left soft key [OK].
3. Key in the mobile phone number, home number, office number, fax number, and E-mail address.
4. Press the left soft key [Save].

After creating the signature template, you can access the following menus by pressing the left soft key [Options].

- **Edit:** Use this to edit the signature.
- **Write messages:** You can send your business card via SMS, MMS or Bluetooth.
- **Delete:** Use this to delete the signature.

## Indstillinger Menu 1.9

### Tekstmeddelelse (Menu 1.9.1)

#### ► Meddelelser-typer:

Tekst, Stemme, Fax, National personsøger, X.400, E-mail, ERMES  
Almindeligvis er meddelelsen angivet som **Tekst**. Du kan konvertere din tekst til andre formater. Spørg din udbyder om adgangen til denne funktion.

► **Gyldighedsperiode:** Denne net-tjeneste giver dig mulighed for at angive, hvor lang tid dine tekstmeddelelser skal gemmes i meddelelsescenteret.

► **Leveringsrapport:** Hvis du vælger Ja i denne menu, kan du kontrollere, om din meddelelse nåede frem til modtageren.

► **Svar via samme service-center:** Når en meddelelse er sendt, giver den modtageren mulighed for at svare og føje omkostningen for svaret til din telefonregning.

► **SMS-center:** Hvis du ønsker at sende tekstmeddelelsen, kan du modtage adressen på SMS-centeret via denne menu.

### Multimedie-meddelelse (Menu 1.9.2)

► **Prioritet** Du kan sende beskeden efter valg af prioritet: Lav, Normal og Høj.

► **Gyldighedsperiode:** Denne net-tjeneste giver dig mulighed for at angive, hvor lang tid dine tekstmeddelelser skal gemmes i meddelelsescenteret.

► **Leverede:** Hvis du vælger Ja i denne menu, kan du kontrollere, om din meddelelse nåede frem til modtageren.

#### ► Autooverførsel

**Til:** Beskederne downloades automatisk ved modtagelse.

**Fra:** Du anmodes om en bekræftelse på, at du ønsker at downloade meddelelsen.

**Kun hjemmenetværk:** Hvis du vælger Kun lokalnet, downloades meddelelser automatisk, når du modtager dem via dit lokalnet. Uden for dit lokalnet anmodes du om en bekræftelse på, at du ønsker at downloade meddelelsen.

► **Netindstillinger:** For at downloade MMS-beskeder fra serveren, skal du etablere en CSD- eller GPRS-dataforbindelse. Hvis du vælger multimediebesked-server, kan du vælge URL for multimediebesked-server. Du kan etablere mere end 5 profiler for tilslutningsservice.

- **Aktiver:** Du kan vælge den profil, du ønsker.

- **Bearer**

- Data
- GPRS

- **Dataindstillinger:** Fremkommer kun, hvis du vælger Data som bærertjeneste.

**IP-adresse**

**Ring op:** Indtast det telefonnummer, du skal anvende for at få adgang til din WAP-gateway.

**Bruger-ID**

**Adgangskode**

**Opkaldstype:** Vælg type af dataopkald: analogt eller digitalt (ISDN).

**Opkaldshastighed:** Hastigheden af din datatilslutning: 9.600 eller 14400.

**Linger time:** You need to enter the time-out period. After that, the WAP navigation service will be unavailable if any data is not input or transferred.

- **GPRS-indstillinger:** Fremkommer kun når GPRS er valgt som bærertjeneste.

**IP-adresse**

**APN:** Indtast APN-adresse for GPRS.

**Bruger-ID**

**Adgangskode**

- **Forbindelse:** Du kan vælge mellem tilslutningsmulighederne Midlertidig eller Fortsat, hvilken du skal vælge, afhænger af den gateway, du benytter.

- **Sikkerheds indstillinger:** Afhængigt af den benyttede gateway kan du vælge Til eller Fra.

► **Tilladte typer**

- **Personlige:** Personlige meddelelser.

- **Reklamer:** Kommercielle meddelelser.

- **Information:** Vigtig information.

**Telefonsv.-center**

(Menu 1.9.3)

Du kan modtage talemmeddelelser, hvis denne funktion understøttes af din netudbyder. Når nye talemmeddelelser er blevet modtaget, vises symbolet for talemmeddelelser på displayet. Henvend dig til din udbyder, hvis du ønsker nærmere oplysninger om tjenesten, så du kan konfigurere din telefon derefter.

1. Hold -tasten nede i standby-modus.

2. Nedenstående undermenuer vises:

► **Hjem:** Du kan aflytte talemmeddelelser ved at vælge **Hjem**.

► **Roaming:** Du kan også aflytte talemmeddelelser, når du er i udlandet, hvis roaming understøttes af din udbyder.

**Infotjeneste**

(Afhænger af net og abonnement)

(Menu 1.9.4)

► **Modtag**

- **Ja:** Hvis du vælger denne menu, vil din telefon modtage

infotjenester.

- **Ingen:** If you select this menu, your phone will not receive Info service messages any more.

#### ► Alert

- **Ja:** Telefonen udsender et lydsignal, når du modtager infotjenester.
- **Ingen:** Telefonen udsender ikke et lydsignal, når du modtager infotjenester.

#### ► Sprog

- Du kan vælge sprog ved at trykke [Til/Fra]. Infotjenesten vises på det sprog, du vælger.

### Push-meddelelser (Menu 1.9.5)

Du kan vælge, om du vil modtage meddelelsen eller ej..

# Opkaldsreg.

Du kan se listen over ubesvarede opkald, besvarede opkald og kaldte numre, hvis dit net understøtter Calling Line Identification (CLI) i serviceområdet.

Nummeret og navnet (hvis tilgængeligt) vises på displayet Du kan også se opkaldslængde og pris.

## Ubesvarede opkald

Menu 2.1

Denne funktion giver dig mulighed for at se ubesvarede opkald. Ved at trykke på den bløde venstretast [Valg] kan du også:

- ▶ Se dato og tidspunkt på opkaldet.
- ▶ Gemme nummeret i telefonbogen. Indtaste et navn i tilknytning til nummeret og gemme det i Kontakter.
- ▶ Sende en meddelelse til nummeret.
- ▶ Slette opkaldet fra listen.

### Bemærk!

- ▶ *Du kan slette alle opkald fra listen ved hjælp af menuen Slet nylige opkald. (Menu 2.4).*

## Modtagne opkald

Menu 2.2

This option lets you view the last 10 incoming calls. You can also:

- ▶ Se dato og tidspunkt på opkaldet.
- ▶ Gemme nummeret i telefonbogen. Indtaste et navn i tilknytning til nummeret og gemme det i Kontakter.
- ▶ Sende en meddelelse til nummeret.

- ▶ Slette opkaldet fra listen.

Du kan slette alle opkald fra listen ved hjælp af menuen Slet nylige opkald. (Menu 2.4).

## Kaldte numre

Menu 2.3

This option lets you view the last 20 outgoing calls (called or attempted).

You can also:

- ▶ Se dato og tidspunkt på opkaldet.
- ▶ Gemme nummeret i telefonbogen. Indtaste et navn i tilknytning til nummeret og gemme det i Kontakter.
- ▶ Sende en meddelelse til nummeret.
- ▶ Slette opkaldet fra listen.

### Bemærk

- ▶ *Du kan slette alle opkald fra listen ved hjælp af menuen Slet nylige opkald (Menu 2.4).*

## Slet nylige opkald

Menu 2.4

Anvendes til at slette listerne over ubesvarede opkald, modtagne opkald og kaldte numre. Du kan også slette alle lister på én gang ved at vælge **Alle opkald**.

## Opkaldspris

Menu 2.5

### Varighed

(Menu 2.5.1)

Allows you to view the duration of your incoming and outgoing calls. You can also reset the call timer by selecting **Reset all**. To prevent accidental reset, the phone asks you to confirm the action.

- ▶ **Last call:** Varigheden af seneste opkald.
- ▶ **Alle opkald:** Den samlede varighed af alle indgående og udgående opkald, siden timeren blev nulstillet.
- ▶ **Modtagne opkald:** Varigheden af indgående opkald.
- ▶ **Kaldte numre:** Varigheden af udgående opkald.
- ▶ **Nulstil alt:** Vælg denne for at nulstille den samlede varighed.

### Vis opkalds-pris

(Menu 2.5.2)

Allows you to check the cost of your last call, all calls, remaining and reset the cost. To reset the cost, you need to enter the PIN2 code.

### Indstillinger

(Menu 2.5.3)

(Afhænger af SIM-kort)

- ▶ **Angiv tarif:** Du kan angive valuta og pris pr. enhed. Kontakt din udbyder for oplysninger om pris pr. enhed. Du skal angive PIN2-kode for at vælge valuta eller enhed i denne menu.
- ▶ **Angiv kredit:** Denne net-tjeneste giver dig mulighed for at begrænse prisen for opkald til et fastsat antal enheder. Hvis du

vælger **Vis**, vises det resterende antal enheder. Hvis du vælger **Rediger**, kan du ændre prisgrænsen.

- ▶ **Vis automatisk:** Denne net-tjeneste giver dig mulighed for automatisk at se prisen for dit seneste opkald. Hvis du vælger Til i menuen, kan du se den seneste pris, når samtalen er afsluttet.

## GPRS-info

Menu 2.6

Du kan checke mængden af data overført over nettet via GPRS. Derudover kan du se, hvor lang tid, du er online.

### Varighed

(Menu 2.6.1)

Du kan checke varigheden af dit **Seneste opkald** og **Alle opkald**. Du kan også nulstille opkaldstimeren.

### Data volumes

(Menu 2.6.2)

Du kan checke mængden af data, du har **Sendt** eller **Modtaget** eller mængden af **Alle data**, eller du kan vælge Nulstil alt.

I menuen Profiler kan du regulere og tilpasse telefonens lydsignaler, så de varierer afhængig af forskellige begivenheder, omgivelser og opkaldsgrupper. Du kan vælge mellem seks forskellige profiler: **Kun vibration**, **Lydløs**, **Generelt**, **Højt**, **Headset** og **Bil**. Alle disse profiler kan brugerdefineres.

## Ændring af profilen

Menu 3.X.1

1. A list of profiles is displayed.
2. I profillisten bladres til den profil, du ønsker at aktivere, og trykkes dernæst på den bløde venstretast [Vælg] eller OK-tasten.
3. Vælg derefter **Aktivér**.

### Bemærk

- ▶ *When a headset is connected to the phone, Headset profile is automatically activated.*

## Tilpasning af profiler - Brugerdefinering

Menu 3.X.2

Du kan tilpasse profilerne efter dine egne behov, med undtagelse af Kun vibration og Lydløs. Bladr til den ønskede profil i profillisten. Tryk på OK eller den bløde venstretast og vælg derefter Tilpas. Valgmulighederne for profilindstillinger åbnes. Vælg den indstilling, du ønsker.

- ▶ **Indg. alarmtype:** SAngiv signaltype for indgående opkald.
- ▶ **Ringetone:** Vælg den ønskede ringetone fra listen. Bladr gennem listen ved hjælp af Op/Ned-navigationstasterne. Du kan lytte til en ringetone, før du vælger den.
- ▶ **Ringevolumen:** Angiv lydstyrken for ringetonen.

- ▶ **Meddelelses-alarmtype:** Angiv signaltype for modtagelse af SMS.
- ▶ **Meddelelsestone:** Vælg signaltonen for modtagelse af SMS.
- ▶ **Tastaturvol.:** Angiv tastaturlydstyrken.
- ▶ **Tastaturtone:** Vælg den ønskede tastaturtone.
- ▶ **Flip tone:** Allows to set the flip tone for adjusting environment.
- ▶ **Lydeffektvolumen:** Angiv lydstyrken for lydeffekter.
- ▶ **Tænd/sluk-volumen:** Angiv lydstyrken for tonen, som afgives, når telefonen tændes og slukkes.
- ▶ **Autosvar:** Du kan aktivere autosvarfunktionen. Vælg hvis telefonen skal svare automatisk.
  - **Off:** Slår Autosvarfunktionen fra.
  - **Efter 5 sek.:** Telefonen svarer automatisk efter 5 sekunder.
  - **Efter 10 sek.:** Telefonen svarer automatisk efter 10 sekunder.

## Tilpasning af profiler - Omdøb

Menu 3.X.3

Du kan omdøbe en profil, og give den præcis det navn, du ønsker.

### Bemærk

- ▶ *Kun vibration, Headset og Bil kan ikke omdøbes.*

1. To change the name of a profile, scroll to the profile in the profile list and after pressing the left soft key or the OK key, select **Rename**.
2. Indtast det ønskede navn og tryk på OK-tasten eller den bløde venstretast [OK].

Du kan indstille nedenstående menuer, som du ønsker.

## Dato og tid Menu 4.1

Her kan du indstille funktioner med relation til dato og tid.

### Angiv dato (Menu 4.1.1)

Du kan indtaste dags dato.

### Datoformat (Menu 4.1.2)

Du kan angive datoformat som **DD/MM/ÅÅÅÅ**, **MM/DD/ÅÅÅÅ**, **ÅÅÅÅ/MM/DD**. (D: Dag, M: Måned, Å: År)

### Angiv tid (Menu 4.1.3)

Du kan indtaste det aktuelle klokkeslæt.

### Tidsformat (Menu 4.1.4)

Du kan angive tidsformatet til enten 24 eller 12 timer.

## Telefoninds. Menu 4.2

Du kan indstille telefonens funktioner.

### Baggrund (Menu 4.2.1)

Du kan vælge baggrundsbillede, når telefonen står på standby.

- **Standard:** Du kan vælge et billede eller en animation ved at trykke (←☎ eller ☎→).
- **Min mappe:** Du kan vælge et billede eller en animation som tapet.

### Hilsen (Menu 4.2.2)

Hvis du vælger Til, kan du ændre den tekst, som vises i displayet i standby-modus.

### Sprog (Menu 4.2.3)

Du kan ændre sproget for tekster på displayet. En sådan ændring vil også påvirke sproget i indtastnings-modus.

### Baggrundsllys (Menu 4.2.4)

Du kan indstille varigheden af lyset, som tændes, hver gang du trykker på en tast, eller åbner klappen.

### LCD-kontrast (Menu 4.2.5)

Du kan indstille lysstyrken af LCD-displayet ved at trykke (←☎, ☎→).

### Informationsvindue (Menu 4.2.6)

Du kan se en forhåndsvisning af den aktuelle menuindstilling, før du åbner menuen. Indstillingen vises nederst i displayet.

### Farvemenu (Menu 4.2.7)

Du kan vælge den farvemenu, du ønsker, blandt mange kombinationer.

### LED-indikator (Menu 4.2.8)

Når LED-indikatoren er sat til Til, så blinker den, når tjenesten er tilgængelig.

### Netværksnavn (Menu 4.2.9)

Hvis du vælger Til, kan du se det netværksudbydernavn, som

# Indstillinger

vises i standbymodus.

## Opkalds-indstill.

Menu 4.3

Du kan indstille menuen, som er relevant ved opkald ved at trykke  [Vælg] i menuen Indstillinger.

### Viderestil

(Menu 4.3.1)

Viderestillingstjenesten giver dig mulighed for at viderestille indgående stemme-, fax-, og dataopkald til et andet nummer. For nærmere information, kontakt din udbyder.

- ▶ **All voice calls:** Viderestiller alle stemmeopkald.
- ▶ **Hvis optaget:** Viderestiller stemmeopkald, når telefon er i brug.
- ▶ **Hvis intet svar:** Viderestiller stemmeopkald, som ikke besvares.
- ▶ **Hvis uden for rækkevidde:** Viderestiller stemmeopkald, når telefonen er slukket eller i et område, som ikke er dækket af et net.
- ▶ **Alle dataopkald:** Viderestiller altid til et nummer med PC-forbindelse.
- ▶ **Alle fax opkald:** Viderestiller altid til et nummer med en faxtilslutning.
- ▶ **Annuller alt:** Annullerer alle viderestillingstjenester.

### Undermenuerne

Menuen Viderestilling har nedenstående undermenuer:

- ▶ **Aktiver:** Aktiverer tjenesten.
  - **Til person-meddelelse:** Viderestiller til telefonsvarer. Denne funktion vises ikke i menuerne Alle dataopkald og Alle

faxopkald.

- **Til andet nr.:** Her kan du indtaste nummeret, der skal viderestilles til.
- **Til foretrukne:** Du kan se de seneste 5 numre, der er blevet viderestillet til.

▶ **Annuller:** Deaktiverer tjenesten.

▶ **Vis status:** Viser status af den tilsvarende tjeneste.

### Svartilstand

(Menu 4.3.2)

#### ▶ Åbn

Hvis du vælger denne menu, kan du kun modtage et indgående opkald, når klappen er åben.

#### ▶ Tryk på en tast

Hvis du vælger denne menu, kan du modtage et indgående opkald ved at trykke på en hvilken som helst tast undtagen  [Afslut].

#### ▶ Kun Send

Hvis du vælger denne menu, kan du kun modtage et indgående opkald ved at trykke på  [Send].

### Send mit nummer

(Menu 4.3.3)

### (afhænger af netværk og abonnement)

#### ▶ Til

Hvis du vælger denne funktion, kan du sende dit telefonnummer til en anden person. Det betyder, at dit telefonnummer vil blive vist på modtagerens display.

► **Fra**

Dit telefonnummer vil ikke blive vist.

► **Fabriksindstillinger**

Hvis du vælger denne funktion, kan du sende dit telefonnummer, hvis du har to linier til rådighed, fx linje 1 eller linje 2.

**Ventende opkald (afhænger af netværk)** (Menu 4.3.4)

Nettet informerer dig om et nyt indgående opkald, mens du taler i telefon. Vælg **Aktivér** for at aktivere **Banke-på**, **Annullér** for at deaktivere funktionen eller **Vis status** for at kontrollere, om funktionen er aktiv eller ej.

**Minuttone** (Menu 4.3.5)

Hvis du vælger **Til**, kan du checke varigheden af opkaldet, ved at et signal lyder for hvert minut under samtalen.

**Auto-genopkald** (Menu 4.3.6)► **Til**

Når denne funktion er aktiveret, vil din telefon forsøge at ringe op igen, hvis den ikke får forbindelse.

► **Fra**

Din telefon vil ikke forsøge at ringe op igen, hvis den ikke får forbindelse.

**Lukket brugergruppe (afhænger af netværk)** (Menu 4.3.7)

Denne funktion benyttes til at afgrænse brug af telefonen til

numre, der tilhører bestemte brugergrupper. Når funktionen anvendes, sammenlignes alle udgående opkald med et gruppeindeks. Hvis et gruppeindeks er specificeret, anvendes det til alle udgående opkald. Hvis intet gruppeindeks er specificeret, vil nettet benytte et forvalgt indeks (et specifikt indeks, der gemmes i netværket).

► **Standard** : Aktiverer standardgruppen aftalt med netudbyderen.

► **OK**: Vælg indeks.

► **Rediger**: Rediger navne og indeks.

► **Slet**: Slet det valgte indeks.

► **Slet alt** : Sletter alle indeks.

**Sikkerheds-indstill.** MENU 4.4**PIN-kode anmodning** (Menu 4.4.1)

I denne menu kan du indstille telefonen, så den anmoder om SIMkortets PIN-kode, når telefonen tændes. Hvis denne funktion er aktiveret, vil du blive bedt om at indtaste PIN-kode.

1. Vælg **PIN-kodeanmodning** i menuen **Sikkerhedsindstillinger** og tryk  [Vælg].

2. Angiv **Til/Fra**.

3. Hvis du ønsker at ændre indstillingen, skal du indtaste PIN-kode, når du tænder telefonen.

4. Hvis du indtaster den forkerte PIN-kode mere end 3 gange, vil telefonen blive låst. Hvis PIN-koden spærres, skal du indtaste PUK-koden.

5. Du kan indtaste din PUK-kode op til 10 gange. Hvis du

# Indstillinger

indtaster den forkerte PUK-kode mere end 10 gange, kan du ikke låse din telefon op. Du bliver da nødt til at kontakte din udbyder.

## Telefonlås (Menu 4.4.2)

Du kan benytte sikkerhedskoden for at undgå uautoriseret brug af telefonen. Hver gang du tænder telefonen, vil du blive anmodet om at indtaste sikkerhedskoden, hvis telefonlåsen indstilles på **Til**. Hvis du indstiller telefonlåsen på **Automatisk**, vil du kun blive anmodet om koden, når du skifter SIM-kort.

## Opkalds-spærring (Menu 4.4.3)

Opkaldsspærringen forhindrer, at der fra din telefon foretages eller modtages opkald af en bestemt kategori. Til denne funktion skal benyttes en adgangskode til opkaldsspærring. Du kan se nedenstående undermenuer:

### ► **Alle udgående**

Spærrer alle udgående opkald.

### ► **International**

Spærrer alle udgående internationale opkald.

### ► **Spær alle internationale undt. hjem**

Spærring af alle internationale udgående opkald undtagen opkald via eget netværk.

### ► **Alle indgående**

Spærrer alle indgående opkald

### ► **Indg. fra udland**

Spærrer alle indgående opkald under roaming

### ► **Annuller alt**

Annullerer alle opkaldsspærringer.

### ► **Rediger adgangskode**

Du kan ændre adgangskode for opkaldsspærring.

**Under opkaldsspærring kan du se nedenstående undermenuer.**

#### • **Aktiver**

Giver mulighed for at sætte restriktioner på opkald.

#### • **Annuller**

Annullerer opkaldsrestriktioner.

#### • **Vis status**

Se status for såvel spærrede som ikke-spærrede opkald.

## Fast opkaldsnr. (Menu 4.4.4) (Fast opkaldsnr.)

Du kan afgrænse dine udgående opkald til valgte telefonnumre. Numrene er beskyttede af din PIN2-kode.

### ► **Aktiver**

Du kan afgrænse dine udgående opkald til udvalgte telefonnumre.

### ► **Annuller**

Deaktiverer funktionen.

### ► **Nummerliste**

Du kan se nummerlisten gemt som Faste opkaldsnumre.

## Skift koder (Menu 4.4.5)

PIN er en forkortelse af (Personal Identification Number) og benyttes til at forhindre uautoriseret brug af telefonen.

Du kan ændre adgangskoderne: **PIN-kode, PIN2-kode, Sikkerhedskode.**

1. Hvis du ønsker at ændre Sikkerhedskoden, eller PIN2-koden, skal du indtaste din oprindelige kode og trykke  [OK].
2. Indtast ny Sikkerhedskode, eller PIN2-kode og bekræft.

## Netværks indstill. Menu 4.5

Du kan vælge det net, du vil registreres på enten automatisk eller manuelt. Normalt er netindstillingen sat til **automatisk**.

### Automatisk (Menu 4.5.1)

Hvis du vælger Automatisk, søger og vælger telefonen automatisk et net. Når du én gang har valgt Automatisk, vil telefonen vedblive med at stå på "Automatisk", selv om telefonen slukkes.

### Manuel (Menu 4.5.2)

Telefonen vil vise en liste over tilgængelige netværk. Du kan derefter vælge det net, du ønsker at benytte, hvis det har en roaming-aftale med din egen udbyder.

Telefonen lader dig vælge et andet net, hvis telefonen ikke får forbindelse til det net, du først valgte.

### Foretrukne (Menu 4.5.3)

Du kan angive en liste over foretrukne netværk. Telefonen vil da forsøge at få forbindelse til disse før andre net. Listen

sammensættes ud fra telefonens eksisterende liste over net.

## GPRS-indstilling Menu 4.6

Du kan indstille GPRS-tjeneste alt efter den aktuelle situation.

### Tænd (Menu 4.6.1)

Hvis du vælger denne menu, registreres telefonen automatisk af et GPRS-netværk, når du tænder telefonen. Start af WAP eller en PCdial-up-applikation skaber forbindelse mellem telefonen og netværk og muliggør dataoverførsel. Når du afslutter applikationen, så lukkes GPRS-forbindelsen, men registreringen i GPRS-netværket opretholdes.

### Efter behov (Menu 4.6.2)

Hvis du vælger denne menu, så etableres GPRS-forbindelsen, når du tilslutter en WAP-service, og lukkes, når du afslutter WAPforbindelsen.

## Nulstil indst. Menu 4.7



Du kan gendanne alle fabriksindstillinger. Du skal bruge en sikkerhedskode for at aktivere denne funktion.

# Kalender

## Alarm ur

Menu 5.1

Du kan angive op til 5 tidspunkter, vækkeuret skal ringe på.

1. Vælg **Til** og indtast det tidspunkt, du ønsker, det skal ringe.
2. Vælg gentagelsesfrekvens: **Én gang, Man-fre, Man-lør, Hver dag**.
3. Vælg den alarmtone, du ønsker, og tryk  [OK].
4. Ændr navnet på alarmen og tryk  [OK].

## Kalender

Menu 5.2

Når du vælger denne menu, vises en kalender. En firkantet markør viser den aktuelle dato. Du kan flytte markøren til en anden dato ved hjælp af navigationstasterne. I kalenderen kan du anvende følgende taster:

Et tryk på		springer et år tilbage.
		springer et år frem.
		springer en måned tilbage.
		springer en måned frem.

Du kan indtaste en aftale eller memo i kalenderen ved hjælp af den bløde venstretast [Valg].

- **Tilføj ny:** Vælg denne funktion for at indtaste en ny aftale eller memo. Når en aftale eller memo er indtastet, vises datoen for aftalen i en anden farve, og (  ) (aftale) fremkommer i nederste højre hjørne af displayet. Denne funktion husker dig på dine aftaler. Telefon afgiver desuden et lydssignal, hvis du aktiverer denne funktion.
- **Vis:** Viser aftalen eller memoet for den valgte dag. Tryk på den bløde venstretast [Valg] for at redigere eller slette den valgte aftale eller memo.

- **Vis alle:** Viser alle noter, som er indtastet i telefonen. Anvend Op/Ned-navigationstasterne til at bladere gennem aftalerne.
- **Slet gamle:** Vælg denne funktion for at slette noter, som er udløbet. Du vil blive bedt om at bekræfte denne handling.
- **Slet alle:** Vælg denne funktion for at slette alle aftaler og memos. Du vil blive bedt om at bekræfte denne handling.





## Telefonbog

Menu 5.3

### Søg

(Menu 5.3.1)

#### (Opringning via telefonbogen)







1. Tryk  [Navn], mens telefonen står på standby.
  2. Søg ved at trykke  [Vælg].
  3. Indtast navn på den person, du ønsker telefonnummer eller emailadresse på, eller vælg 'Liste' for at kigge i telefonbogen.
  4. Hurtigsøgning er mulig, hvis du indtaster første bogstav eller tal i det navn eller nummer, du ønsker at søge efter.
  5. Hvis du ønsker at redigere, slette eller kopiere en post eller at tilføje en stemme til en post, vælges [Valg]. Nedenstående menu vil blive vist:  [Options].
- **Rediger:** Du kan redigere navn, nummer, e-mail, og fax ved at trykke  [OK].
  - **Skriv meddelelse:** Når du har fundet det nummer, du ønsker, kan du sende en meddelelse til det valgte nummer.
  - **Kopier:** Du kan kopiere en post fra SIM-kortet til telefonen eller fra telefonen til SIM-kortet.

► **Hovednummer:** Du kan vælge det mobil-, hjemme- eller arbejdsnummer, som du oftest bruger. Hovednummeret er det nummer, som vises først.

► **Slet:** Sletter post.

## Tilføj ny (Menu 5.3.2)

Du kan tilføje en post i telefonbogen med denne funktion. Telefonhukommelsen har kapacitet til 200 poster. SIM-kortets hukommelseskapacitet afhænger af udbyderen. Du kan gemme navne på op til 20 tegn i telefonhukommelsen. Antallet af tegn, navnene på SIM-kortet kan indeholde, afhænger af SIM-kortet.

1. Bladr for at markere **Tilføj ny**, og tryk  [Vælg].
2. Vælg den hukommelse, du ønsker at gemme posten i: **SIM** eller **Telefon**. Hvis Telefon er valgt, skal du vælge hvilket nummer, du ønsker som Hovednummer.
  - a. Tryk [OK] for at indtaste navn.
  - b. Tryk [OK], derefter kan du indtaste nummer.
  - c. Tryk  [OK].
  - d. Du kan føje posten til en gruppe ved at trykke  :
  - e. Du kan knytte en karakter eller et billede til posten ved at trykke , , .

## Samtalegrupper (Menu 5.3.3)

Du kan vælge op til 20 medlemmer pr. gruppe. Du kan højst oprette 7 grupper.



1. Vælg navnet på den gruppe, du ønsker, ved at trykke  [Vælg].

► **Medlemsliste:** Viser de gruppemedlemmer, du har valgt. Viser

de gruppemedlemmer, du har valgt.

- **Gruppering-tone:** Giver dig mulighed for at vælge en særlig ringetone for opkald fra gruppemedlemmerne.
- **Gruppeikon:** Giver dig mulighed for at vælge et særligt ikon for hver enkelt gruppe.
- **Tilføj medlem:** Du kan tilføje gruppemedlemmer. Hver gruppe kan højst bestå af 20 medlemmer.
- **Fjern medlem:** Fjerner medlemmer fra gruppe listen, men navn og telefonnummer bliver stående i telefonbogen.
- **Omdøb:** Du kan ændre et gruppenavn.

## Lynopkald (Menu 5.3.4)

Du kan forbinde en hvilken som helst tast fra  til  med et navn fra listen. Du kan ringe direkte op ved at holde den valgte lynopkaldstast inde i 2-3 sekunder.

1. Hvis du ønsker at tilføje et lynopkald, vælg da (**Tom**). Derefter kan du søge navnet i telefonbogen.
2. Vælg navn via det tildelte lynopkaldsnummer og tryk på **Rediger** eller **Slet** for at ændre navn.

► **Rediger:** Du kan tildele et nyt telefonnummer til lynopkaldstasten.

► **Slet:** Du kan fjerne det tildelte telefonnummer fra lynopkaldstasten.

## Indstillinger (Menu 5.3.5)

► **Angiv hukomm.**

Bladr for at markere Angiv hukomm., og tryk  [Vælg].

- Hvis du vælger Variabel, når du tilføjer en post, vil telefonen spørge, hvor den skal gemmes.
- Hvis du vælger **SIM** eller **Telefon**, vil posten gemmes på SIM-kortet eller i telefonen.

## ► Søg efter

Bladr for at markere Søg efter, og tryk  [Vælg].

- Hvis du vælger Variabel, vil telefonen spørge, hvordan den skal søge.
- Hvis du vælger Navn eller Nummer, vil telefonen søge på navn eller nummer.

## ► Se valgmuligheder

Bladr for at markere Se valgmuligheder, og tryk derefter  [Vælg].

- **Kun navn:** When you search the phonebook, the list displays only names.
- **Med billeder:** When you search the phonebook, the list displays names and corresponding pictures.
- **Navn og nummer:** When you search the phonebook, the list displays names and number.

## Kopier alt

(Menu 5.3.6)

Du kan kopiere/flytte poster fra SIM-kortets hukommelse til telefonhukommelsen og omvendt.

1. Åbn først telefonbogen ved at trykke  [Navn] i standby.

- **SIM til telefon:** Du kan kopier poster fra SIM-kortet til telefonhukommelsen.
- **Telefon til SIM:** Du kan kopier poster fra

telefonhukommelsen til SIM-kortet.

2. Du kan se nedenstående undermenuer:

- **Bevar oprindelig:** Nummeret kopieres, men slettes ikke fra sin oprindelige plads.
- **Slet oprindelig:** Nummeret kopieres og slettes fra sin oprindelige plads.

## Slet alt

(Menu 5.3.7)



You can delete all entries in the SIM and/or the phone. This function requires the security code. Press  to return to standby mode.

## Information

(Menu 5.3.8)

## ► Tjeneste-opkaldsnr.

Denne funktion giver dig adgang til en liste over tjenester, som din udbyder tilbyder (hvis de understøttes af SIM-kortet).

1. Navnene på de tilgængelige tjenester vil blive vist.
2. Benyt  og  til at vælge en tjeneste. Tryk  [send], and to select a service.

## ► Hukommelses-status

Denne funktion giver dig mulighed for at se, hvor mange tomme og fyldte poster der er i din telefonbog.

## ► Eget nummer (SIM-afhængigt)

Du kan checke dit eget nummer i SIM-kortet.

## Favoritter

Menu 6.1

Du kan vælge op til 9 menuer, du ofte bruger, som favorit-menuer. Du kan gå direkte til denne menu ved at holde  tasten inde. Hvis du ønsker at tilføje en menu i favoritter, skal du vælge <Tom> i listen. Hvis menuen allerede figurerer i listen, har du følgende valgmuligheder:

- ▶ **Select:** Aktiverer den registrerede menu.
- ▶ **Rediger:** Giver dig mulighed for at redigere menuen.
- ▶ **Slet:** Sletter den registrerede menu.
- ▶ **Slet alt:** Sletter alle menuer registreret som favoritter.
- ▶ **Information:** Viser information om de registrerede menuer.

## Spil

Menu 6.2

Telefonen tilbyder dig en række spil.

### Bemærk!

- ▶ *Kontroltasterne varierer fra spil til spil. Men hvert spil har en introduktion, hvor det forklares, hvilke kontroltaster der skal benyttes. De mest anvendte er:*

### Normale tastfunktioner

 : Tilbage : Pause eller genoptag spil



## Lommeregner

Menu 6.3

Denne funktion indeholder standardfunktioner som fx, +, -, x og ÷: **Addition, Subtraktion, Multiplikation og Division..**

1. Enter the first number using the numeric keys.
2. Press the corresponding navigation key to select a mathematical function.

### Bemærk

- ▶ *To erase any mistake or clear the display, use the  key.*
  - ▶ *To include a decimal point, press the  key.*
  - ▶ *To include a minus sign, press the  key.*
3. To calculate the result, press the left soft key [Result] or OK key.
  4. After calculation, press the left soft key [Reset] to return to the initial state.

## Min mappe

Menu 6.4

Giver dig mulighed for at se og høre downloadede billeder og lyde. De kan vælges som tapet eller ringetone. Du kan se, lytte til, slette eller omdøbe downloadede data.

### Billede

(Menu 6.4.1)

### Lyd

(Menu 6.4.2)

### Undermenuer:

- ▶ **Rename:** Du kan redigere titlerne på de enkelte downloadede enheder.







# Sjov & værktøj

- ▶ **Write text/multimedia message:** Du kan skrive en SMS/MMS (afhængig af type af medie) og vedhæfte et billede eller en lyd.
- ▶ **Angiv som tapet / Angiv som ringetone:** Du kan vælge downloadede lyde eller billeder som tapet eller ringetone.
- ▶ **Slet:** Sletter hver enkelt downloadet enhed.
- ▶ **Slet alt:** Sletter alt downloadet indhold.

## Enheds-konvertering

Menu 6.5



Konverterer ethvert mål til den enhed, du ønsker. Der er 4 mål, som kan konverteres til andre enheder: længde, areal, vægt, og rumfang.

1. Du kan vælge én af fire enheder ved at trykke  [Enhed].
2. Vælg standardværdien ved hjælp af tasterne , .
3. Vælg den enhed, du ønsker at konvertere, ved at trykke  eller .
4. Du kan se den konverterede værdi for den enhed, du ønsker. Du kan også indtaste et decimaltal ved at trykke .

## Verdenstid

Menu 6.6

Du kan se tiden i nogle af verdens største byer.

1. Vælg den by, som hører ind under tidszonen ved at trykke , .
2. Du kan angive det aktuelle klokkeslæt, så det stemmer overens med klokkeslættet, i en by, du vælger, ved at trykke  [Vælg].



## Stemmeoptagelse

Menu 6.7

Du kan optage op til ti stemme-memo'er, hvert memo kan vare op til 20 sekunder.

### Optag

(Menu 6.7.1)

1. Du kan optage stemme-memo i menuen Stemmeoptagelse og ved at holde  -tasten nede i standby-modus.
2. Mens du optager, vises beskeden Optager og den resterende tid i displayet.
3. Tryk  [Gem], hvis du ønsker at afslutte optagelsen.
4. Indtast titel på stemme-memo og tryk  [OK].

### Vis liste

(Menu 6.7.2)

The phone shows the voice memo list, starting with the most recent memo. You can play or delete the recorded memo, or send it via MMS by pressing the left soft key [Options]. You can also delete all the voice memos.

## Hukommelsesstatus

Menu 6.8

You can check free space and the memory usage of each repository. You can go to each repository menu by pressing the left soft key [Goto].

Din telefon understøtter tjenester baseret på Wireless Application Protocol (WAP). Du har adgang til tjenester understøttet af dit netværk. Menuen Tjenester giver dig mulighed for at få informationer, såsom nyheder, vejrudsigter og flyinformationer.

## Hjem

### Menu 7.1

Tilslutter til den hjemmeside, som er defineret i den aktive profil. Hvis du ikke har defineret en hjemmeside, er den allerede defineret af din udbyder.

## Bogmærker

### Menu 7.2

Tryk  [Vælg] for at se dine valgmuligheder eller tryk  [Tilbage] for at afslutte.

- ▶ **Tilslut:** Tilslut til valgt bogmærke.
- ▶ **Tilføj nyt:** Tilføj et nyt bogmærke manuelt.
- ▶ **Rediger:** Rediger titel og adresse på bogmærke.
- ▶ **Slet:** Slet det valgte bogmærke fra listen.

## Profiler

### Menu 7.3

Du kan oprette op til 10 profiler og aktivere én af dem. Bladr til den ønskede profil, og tryk  for at se valgmulighederne.

- ▶ **Aktiver:** Du kan vælge den profil, du ønsker.
- ▶ **Indstillinger:** Du kan redigere og ændre WAP-indstillinger for den valgte profil.

**-Hjemmeside:** Denne indstilling giver dig mulighed for at indtaste adressen (URL'en) på den side, du ønsker at benytte som hjemmeside. Du behøver ikke at indtaste "http://" foran URL'en, WAP-browseren vil automatisk tilføje det.

**-Bærer:**

Du kan vælge bærertjeneste.

- Data
- GPRS

### -Dataindstillinger:

Fremkommer kun, hvis du vælger Data som bærertjeneste.

**IP-adresse:** Indtast IP-adressen på den WAP-gateway, du ønsker.

**Ring op:** Indtast det telefonnummer, du skal anvende for at få adgang til din WAP-gateway.

**Bruger-ID:** Brugerne identificeres via opkaldsserver (IKKE via WAP-gateway).

**Adgangskode:** Adgangskode kræves af opkaldsserver (IKKE af WAP-gateway) for at identificere dig.

**Opkaldstype:** Vælg type af dataopkald: analogt eller digitalt (ISDN).

**Opkaldshastighed:** Hastigheden af din datatilslutning: 9.600 eller 14.400.

**Ventetid:** Du skal indtaste en timeout-periode. Hvis ingen data indtastes eller overføres inden for dette tidsrum, er tjenesten ikke længere tilgængelig.

### - GPRS-indstillinger

Shown if you select GPRS as the Bearer.

**IP-adresse:** Indtast IP-adressen på den WAP-gateway, du benytter.

**APN :** Indtast APN-adresse for GPRS.

**Bruger-ID :** Brugeridentifikation på APN-serveren.

**Adgangskode:** Adgangskode til APN-serveren.

## - Vis billede

Du kan vælge, om du ønsker billeder på WAP'en vist eller ej.

## - Forbindelses type

Du kan vælge mellem tilslutningsmulighederne Midlertidig eller Fortsat, hvilken du skal vælge, afhænger af den gateway, du benytter.

### **Fortsat**

En funktion til bekræftelse af levering. Genererer mere trafik på nettet.

### **Midlertidig**

En ikke-bekræftet (tilslutningsuafhængig) service.

## - Proxyindstillinger

**IP-adresse:** Indtast proxy-IP-adresse.

**Port:** Indtast portnummer for proxy.

## - DNS-indstillinger

primær og sekundær DNS, hvis det kræves af netværksoperatøren.

## - sikkerheds indstillinger

Afhængigt af den benyttede gateway kan du vælge **Til** eller **Fra**.

► **Omdøb:** Rediger profilnavn.

► **Slet:** Sletter profil.

► **Tilføj ny:** Du kan tilføje en ny profil manuelt.

## Gå til URL

**Menu 7.4**

Hvis du ønsker at gå direkte til et site, skal du indtaste den præcise URL.

## Cache-indst.

**Menu 7.5**

Du kan fjerne indholdet i cache-hukommelsen eller ændre cacheindstillingen.

### **Ryd cache**

(Menu 7.5.1)

Indholdet i cache-hukommelsen vil blive fjernet.

### **Check cache**

(Menu 7.5.2)

Du kan vælge, om du vil kontrollere cache-hukommelsen eller ej.

## Cookies-indstillinger

**Menu 7.6**

Den information eller de tjenester, du har adgang til, gemmes i telefonens cache-hukommelse.

### **Ryd cookies**

(Menu 7.6.1)

Sletter al information gemt i cookies.

### **Kontroller cookies**

(Menu 7.6.2)

Kontroller cookies

## Sikkerheds-certificering

**Menu 7.7**

Viser en oversigt over tilgængelige certificeringer.

## Gendan profiler

**Menu 7.8**

Du kan gendanne de originale profilindstillinger.

## Browser-version

**Menu 7.9**

Viser WAP-browser-version.

Hvis du er online, kan du se følgende menuer:

- ▶ **Hjem**  
Se (Menu 7.1).
- ▶ **Genindlæs**  
Den aktuelle side genindlæses.
- ▶ **Bogmærker**  
Se (Menu 7.2).
- ▶ **Gem som bogmærke**  
Gemmer siden som bogmærke.
- ▶ **Meddelelser**  
Når du har WAP-forbindelse, kan du se korte meddelelser.
- ▶ **Gå til URL**  
Du kan gå til den hjemmeside, du ønsker. I denne menu kan du også redigere internetadresser.
- ▶ **Gå til e-mailserver**  
Du kan skifte til den e-mailserver, du har konfigureret.
- ▶ **Angiv som e-mailserver**  
Du kan angive adresse på en aktuel hjemmeside som emailserver.
- ▶ **Ryd cache**  
Indholdet i cache-hukommelsen fjernes.
- ▶ **Gem billede**  
Du kan gemme billeder, som du har downloadet via WAP.

# Applikationer

## Applikationer

Menu 8.1

### Options

Bladr til en applikation og vælg Valgmuligheder.

- 1. New:** Du kan oprette en ny mappe.
- 2. Flyt:** Du kan vælge en mappe, du ønsker at flytte.
- 3. Om:** Viser Java MIDP-information.
- 4. Info:** Viser information for den valgte MIDlet.
- 5. Fjern:** Sletter den valgte MIDlet.
- 6. Opdatering:** Opretter forbindelse til serveren og opdaterer den valgte MIDlet.
- 7. Valg:** Visse Java-applikationer kræver oprettelse af en dataforbindelse. Vælges for indstilling af tilslutningsvalgmuligheder.
  - **Altid:** Forbindelse oprettes automatisk uden varsel.
  - **Varsel:** Du bliver spurgt, før applikationen opretter forbindelsen.
  - **Aldrig:** Oprettelse af forbindelse ikke tilladt.
- 8. Omdøb:** Du kan omdøbe applikationen.
- 9. Afslut:** Exits from Applications.

### Download

Menu 8.2

Du kan ændre og angive MIDlet-serveradresse. Download MIDlets ved hjælp af WAP-browseren og gem dem i telefonen. Du kan også se en oversigt over gemte MIDlets på displayet.

## Profiler

Menu 8.3

Visse Java-applikationer kræver netværkstilslutning for at fungere, fx spil med flere spillere. Du kan indstille op til 5 profiler og aktivere den ønskede. Dette fungerer på samme måde som indstilling af WAP-profil, se vejledning til disse for indstilling.



JAVA™ er et varemærke, som tilhører Sun Microsystems, Inc.

Der findes forskelligt tilbehør til mobiltelefonen, som imødekommer mange forskellige kommunikationsbehov.

---

## Standardbatteri



---

## Bærbart håndfrit sæt

Sættet kan tilsluttes din mobiltelefon og dermed give dig mulighed for håndfri anvendelse.

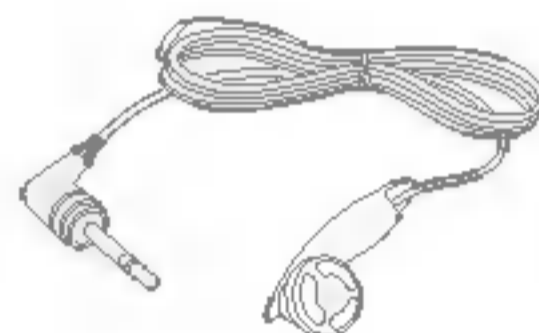

---

## Oplader

Opladeren giver dig mulighed for at oplade batteriet, når du ikke befinder dig hjemme eller på kontoret.



## Bemærk!

- ▶ *Benyt altid originalt LG-tilbehør.*
- ▶ *Brug af andet tilbehør kan betyde at garantien bortfalder.*
- ▶ *Tilbehør kan variere mellem forskellige regioner. Henvend dig til din lokale forhandler, hvis du har spørgsmål.*

# Tekniske data

## Normal

Produktnavn : C1150

System : GSM 900 / DCS 1800

## Rumtemperatur

Maks. : +55°C

Min : -10°C

## Declaration of Conformity



### Supplier Details

#### Name

LG Electronics Inc

#### Address

LG Electronics Inc, LG Twin Towers  
20, Yeouido-dong, Yeongdeungpo-gu,  
Seoul, Korea 150-721

### Product Details

#### Product Name

E-GSM 900 / DCS 1800 Dual - Band Terminal Equipment

#### Model Name

C1150

#### Trade Name

LG

# CE 0168

### Applicable Standards Details

#### R&TTE Directive 1999/5/EC

EN 301 489-1 V1.5.1, 301 489-7 V1.2.1

EN 60950-1 : 2001

EN 50360 : 2001, EN 50361 : 2001

3GPP TS 51.010-1,

Selection according to GCF-CC 3.18.0 including requirements of EN 301 511, v9.0.2

### Supplementary Information

### Declaration

I hereby declare under our sole responsibility that the product mentioned above to which this declaration relates complies with the above mentioned standards and Directives

Name

Issued Date

Jin Seog, Kim / Director 05.Aug.2005

LG Electronics Inc. Amsterdam Office  
Veluwezoom 15, 1327 AE Almere, The Netherlands  
Tel : +31 -36-547-8940, e-mail : seokim@lge.com

Signature of representative

# | C1150 | KÄYTTÖOHJE

Läs noga igenom bruksanvisningen innan du använder telefonen och spara den som framtida referens.

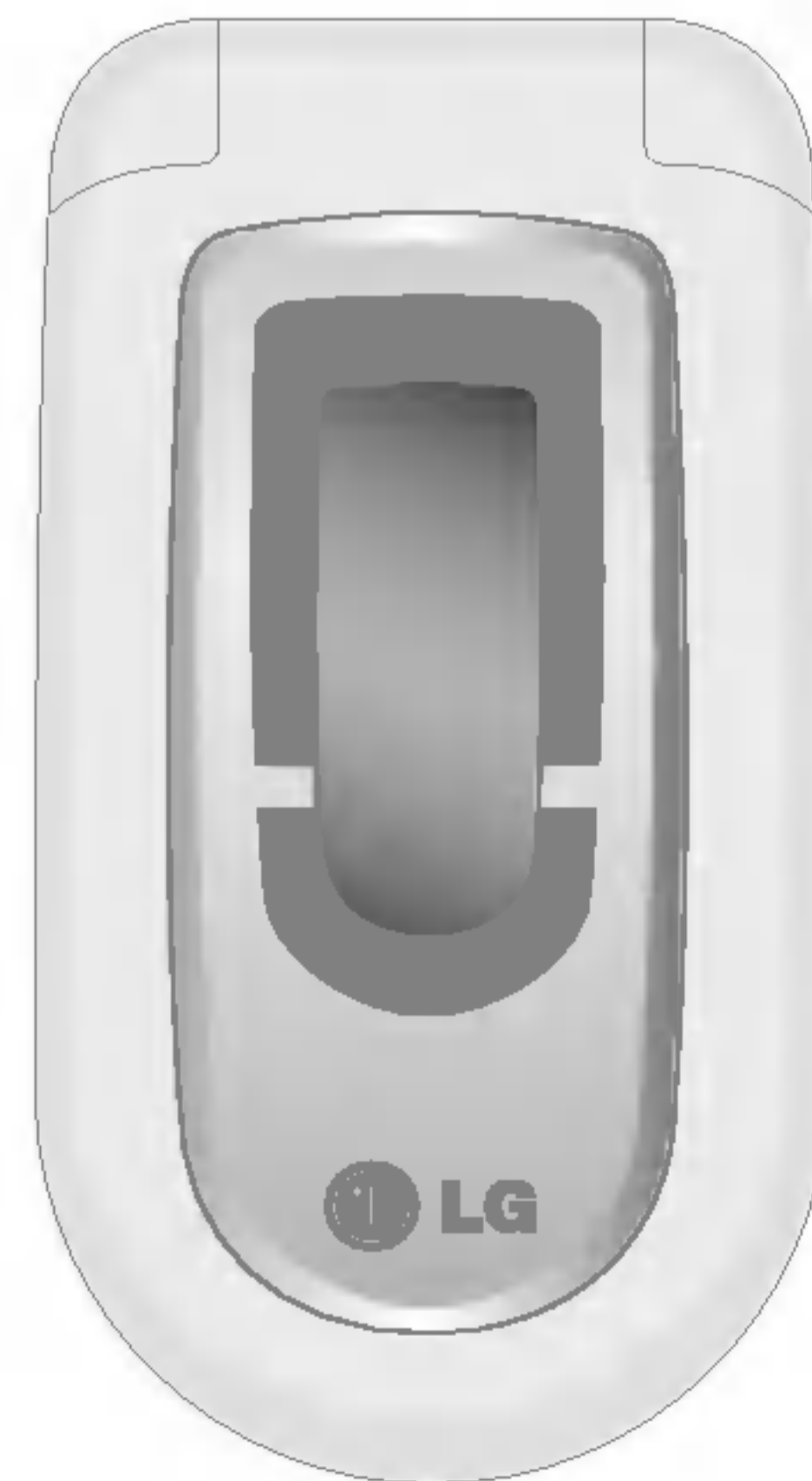

# Sisällys

<b>Johdanto</b>	<b>4</b>	<b>Va l i k k o l u e t t e l o</b>	<b>15</b>
<b>Turvallinen ja tehokas käyttö</b>	<b>5</b>	<b>Viestit</b>	<b>16</b>
<b>C1150:n ominaisuudet</b>	<b>8</b>	Kirjoita tekstiviesti	16
<b>Puhelimen osat</b>	<b>8</b>	Kirjoita multimediaviesti	16
Puhelimen runko	8	Saapuneet	16
Puhelimen ulkopinta	9	Lähetevät	17
<b>Painikkeiden kuvaus</b>	<b>8</b>	Luonnokset	18
<b>Näytön symbolit</b>	<b>10</b>	Listen to voice mail	19
Näytön symbolit	10	Info message	19
<b>Näin pääset alkuun</b>	<b>11</b>	Pohjat	20
<b>SIM-kortin ja akun asettaminen</b>	<b>11</b>	Asetukset	20
SIM-kortin asentaminen	11	<b>Puhelutiedot</b>	<b>23</b>
SIM-kortin poistaminen	11	Vastaamattomat puhelut	23
Akun asentaminen	11	Vastanotetut puhelut	23
Akun lataaminen	12	Soitetut puhelut	23
Laturin irrottaminen	12	Poista viime puhelut	23
<b>Yleiset toiminnot</b>	<b>13</b>	Puhelujen hinnat	24
Entering text	13	GPRS-tiedot	24
		<b>Profiilit</b>	<b>25</b>
		Profiilin muokkaaminen	25
		Customising profiles – Personalise	25
		Profiilien muokkaaminen – Nimeä uudelleen	25

<b>Asetukset</b>	<b>26</b>
Päiväys ja aika	26
Puhelimen asetukset	26
Puheluasetukset	27
Suoja-asetukset	28
Verkkoasetukset	30
GPRS-asetukset	30
Palauta asetukset	30
<b>Kalenteri</b>	<b>31</b>
Herätys	31
Kalenteri	31
Puhelinluettelo	31
<b>Viihde ja työkalut</b>	<b>34</b>
Suosikit	34
Pelit	34
Laskin	34
Oma kansio	34
Yksikönmuunnin	35
Kansainvälinen aika	35
Äänimuistutus	35
Muistin tila	35

<b>Internet</b>	<b>36</b>
Koti	36
Kirjanmerkit	36
Profiilit	36
Siirry URL-osoitteeseen	37
Välimuistin asetukset	37
Evästeasetukset	37
Turvasertifikaatti	37
Tyhjennä profiilit	37
Selainversio	37
<b>Selainvalikko</b>	<b>38</b>
<b>Sovellukset</b>	<b>39</b>
Sovellukset	39
Lataa	39
Profiilit	39
<b>Lisävarusteet</b>	<b>40</b>
<b>Tekniset tiedot</b>	<b>41</b>

# Johdanto

Onnittelut hyvän hankinnan johdosta. Pienikokoinen ja edistynyt C1150-matkapuhelin on suunniteltu hyödyntämään uusinta digitaalista langatonta viestintäteknikkaa.



Tämä käyttöohje sisältää tärkeää tietoa matkapuhelimen käytöstä. Lue käyttöohje huolellisesti, jotta voit hyödyntää matkapuhelimen kaikkia ominaisuuksia ja ehkäistä mahdollisia väärinkäytön aiheuttamia vahinkoja. Kaikki laitteeseen tehdyt muutokset, joita ei ole hyväksytty tässä käyttöohjeessa, voivat mitätöidä tuotetakuun.

# Turvallinen ja tehokas käyttö

Lue nämä ohjeet. Ohjeiden vastainen käyttö voi olla vaarallista tai lainvastaista. Tässä käyttöohjeessa annetaan tarkempaa tietoa tuotteen käytöstä.

## Radioaaltoenergia

### Altistuminen radioaaltoenergialle ja SAR-arvo

C1150-matkapuhelinmalli täyttää matkapuhelimille vahvistetut säteilyturvallisuusrajat, jotka perustuvat tieteellisesti tutkittuihin ohjearvoihin. Säteilyrajaarvoissa on huomattava turvamarginaali, jonka tarkoitus on taata, että tuote ei voi aiheuttaa terveydellisiä muutoksia riippumatta käyttäjän iästä ja terveydentilasta.

- ▶ Matkapuhelinten säteilyä mitataan ns. ominaisabsorptionopeutta ilmaisevalla SAR-arvolla, jolla on määritelty myös säteilyn ohjearvot. Matkapuhelimia testataan standardoidulla menetelmällä, jossa puhelimella lähetetään radioaaltoja korkeimmalla sertifioidulla teholla kaikkien käytettävien taajuuksien kautta.
- ▶ Vaikka eri mallisten LG-matkapuhelinten SAR-arvot voivatkin vaihdella keskenään, kaikki LG-matkapuhelimet noudattavat matkapuhelinten säteilyturvallisuusrajoja.
- ▶ Kansainvälisen ionisoimattoman säteilyn suojausta käsittelevän komission ICNIRP:n suosittama enimmäisrajoitus on 2 wattia kiloa kohti (kymmenen gramman jakaumalla).
- ▶ Suurin DAS4:n tälle matkapuhelimelle mittaama SAR-arvo korvalla pidettynä on 0,676 W/kg.
- ▶ Joissain maissa (esimerkiksi Yhdysvalloissa, Kanadassa, Australiassa ja Taiwanissa) käytetään IEEE:n suosittamaa SAR-säteilyrajaa, joka on 1,6 wattia kiloa kohti yhden gramman jakaumalla.

## Tuotteen huolto ja ylläpito

*Varoitus: Käytä vain tähän matkapuhelinmalliin tarkoitettuja akkuja, latureita ja oheistuotteita. Muiden kuin tähän malliin tarkoitettujen laitteiden käyttö voi mitätöidä tuotetakuun ja olla vaarallista.*

- ▶ Älä pura puhelinta. Jos puhelin on rikki, vie se valtuutetulle huoltohenkilölle.
- ▶ Puhelin ei saa joutua kosketuksiin muiden sähköisten laitteiden, kuten television, radion tai tietokoneen, kanssa.
- ▶ Puhelin on pidettävä riittävän kaukana lämmönlähteistä, kuten lämpöpattereista ja keittotasosta.
- ▶ Älä pudota puhelinta.
- ▶ Mekaaninen värinä ja iskut voivat vaurioittaa puhelinta.
- ▶ Puhelimen kuori voi vaurioitua, jos se peitetään kääreellä tai muovilla.
- ▶ Puhdista puhelimen ulkopinta kuivalla liinalla. Älä käytä liuottimia, kuten bensiiniä, tinneriä tai alkoholia.
- ▶ Suuret määrät savua tai pölyä voivat vahingoittaa puhelinta.
- ▶ Jos puhelin on liian lähellä luotto- tai matkakortteja, se voi tyhjentää kortin magneettinauhan.
- ▶ Isku terävällä esineellä puhelimen näyttöön voi vahingoittaa laitetta.
- ▶ Vesi ja kosteus voivat vahingoittaa puhelinta.
- ▶ Ole varovainen käyttäessäsi lisävarusteita, kuten handsfreelaitetta. Älä kosketa antennia tarpeettomasti.

# Turvallinen ja tehokas käyttö

## Fuse replacement

Always replace a blown fuse with a fuse of the same type and size. Never use a fuse of a higher rating.

## Käytä puhelinta oikein

**Jotta puhelimesta saa parhaan suorituksen pienimmällä virrankulutuksella, kannattaa huomioida seuraavat asiat:**

- ▶ Kun soitat, pitele matkapuhelinta kuten mitä tahansa puhelinta.
- ▶ Jos puhelimesta on infrapunalähtö, älä koskaan suuntaa sädeä silmiin.

## Sähkölaitteet

**Sähkölaitteet voivat aiheuttaa häiriötä matkapuhelimen kuuluvuuteen.**

- ▶ Älä käytä matkapuhelinta lääketieteellisten laitteiden läheisyydessä, jos et ole varma, aiheuttavatko ne toisilleen häiriötä. Älä pidä puhelinta sydämentahdistimen lähellä, esimerkiksi rintataskussa.
- ▶ Matkapuhelin aiheuttaa häiriötä joihinkin kuulolaitteisiin.
- ▶ Matkapuhelin voi aiheuttaa pientä häiriötä televisioon, radioon tai pöytätietokoneeseen jne.

## Tieturvallisuus

**Tarkista matkapuhelimen käyttöä koskevat lait ja määräykset.**

- ▶ Älä käytä käsimatkapuhelinta ajaessa.
- ▶ Keskity ajaessa liikenteeseen.
- ▶ Käytä handsfree-laitetta, jos mahdollista.
- ▶ Ajo-olosuhteiden niin vaatiessa aja tien sivuun ennen puhelun

soittoa tai siihen vastaamista.

- ▶ Radiotaajuusenergia voi aiheuttaa häiriötä joihinkin moottoriajoneuvon sähkölaitteisiin, kuten autostereoihin tai turvallisuuslaitteisiin.
- ▶ Älä tuki ajoneuvon turvatyyny-toimintoa (airbag) asennettavilla tai kannettavilla matkapuhelinvarusteilla. Turvatyynyn aukeaminen väärin voi aiheuttaa vakavia vammoja.

## Räjätystyömaa

Älä käytä puhelinta alueella, jossa on käynnissä räjäytystyö. Noudata kaikkia määräyksiä ja rajoituksia.

## Räjähdyssaltis kaasuseos

- ▶ Älä käytä puhelinta huoltoasemien läheisyydessä. Älä käytä puhelinta polttoaineiden tai kemiallisten aineiden läheisyydessä.
- ▶ Älä kuljeta tai säilytä räjähdysalttiita kaasuja, nesteitä tai räjähteitä ajoneuvossa samassa tilassa, jossa kuljetat matkapuhelinta ja sen lisävarusteita.

## Lentokone

**Langattomat laitteet voivat aiheuttaa häiriötä lentokoneessa.**

- ▶ Sulje matkapuhelin ennen astumista lentokoneeseen.
- ▶ Älä käytä matkapuhelinta koneessa ilman lentohenkilökunnan lupaa.

## Lapset

Säilytä puhelinta lasten ulottumattomissa. Puhelimesta on pieniä

osia, jotka irrotettuina voivat aiheuttaa tukehtumisvaaran.

## Hätäpuhelu

Hätäpuhelu ei välttämättä onnistu kaikissa matkapuhelinverkoissa. Siksi ei tule luottaa matkapuhelimeen ainoana hätäpuhelinvälineenä. Kysy asiaa paikalliselta palveluntarjoajalta.

## Akun tiedot ja huolto

- ▶ Akkua ei tarvitse käyttää täysin loppuun ennen uudelleenlatausta. Toisin kuin muissa akkujärjestelmissä, C1150-matkapuhelimen akussa ei esiinny muisti-ilmiötä, joka haittaisi akun suoritusta.
- ▶ Käytä vain LG:n akkuja ja latureita. LG:n laturit on suunniteltu pidentämään akun käyttöikää.
- ▶ Älä pura akkua osiin tai altista sitä oikosululle.
- ▶ Pidä akun metalliset kosketuspinnat puhtaina.
- ▶ Kun akun suorituskyky heikkenee liikaa, vaihda se uuteen. Akun voi ladata uudelleen satoja kertoja, ennen kuin se täytyy vaihtaa uuteen.
- ▶ Jos akkua ei ole käytetty pitkään aikaan, se on hyvä ladata täyteen ennen käyttöä.
- ▶ Älä altista akkulaturia suoralle auringonvalolle tai käytä sitä kosteissa tiloissa, kuten kylpyhuoneessa.
- ▶ Älä jätä akkua kylmiin tai kuumiin tiloihin, sillä akun suorituskyky voi heikentyä.

# C1150:n ominaisuudet

## Puhelimen osat

### Puhelimen runko











## Painikkeiden kuvaus



Seuraavassa esitellään puhelimen painikkeet.

### Painikkeiden kuvaus

Painike	Kuvaus
	<b>Vasen/oikea valintapainike</b> Painikkeella voi valita toiminnon, joka näkyy näytöllä suoraan painikkeen yläpuolella.
	<b>Selauspainikkeet:</b> Siirtää kursoria ylös, alas, vasemmalle tai oikealle. Toimii myös oikotienä seuraaviin toimintoihin <ul style="list-style-type: none"><li>• <b>Selauspainike ylös</b> (↑): Kun tätä painiketta painetaan puhelimen ollessa valmiustilassa, päästään selaamaan yhteystietoja nimen perusteella.</li><li>• <b>Selauspainike alas</b> (↓): Avaa äänimuistutusten luettelon. Äänimuistutusten nauhoitus käynnistetään pitämällä tämä painike painettuna.</li><li>• <b>Vasen selauspainike</b> (←): Pikavalinta, joka vie Suosikit-valikkoon. Pikatoiminto aktivoidaan pitämällä tämä painike painettuna.</li><li>• <b>Oikea selauspainike</b> (→): Pikavalinta, joka vie Saapuneet-kansioon.</li></ul>
	<b>Lähetä-painike</b> Voit soittaa puhelun tai vastata puheluun. Jos tätä painiketta painetaan ilman, että numeroa on valittu, näytöllä näkyvät viimeisimmät soitetut, vastatut ja vastaamattomat numerot.

Painike	Kuvaus
  	<p><b>Numeropainikkeet</b> Näillä painikkeilla valitaan numero valmiustilassa ja syötetään numeroita ja kirjaimia muokkaustilassa. Jos painat pitkään painiketta</p> <ul style="list-style-type: none"> <li>•  , pääset vastaajaan.</li> <li>•  , valitset ulkomaanpuhelun.</li> <li>•  ~  , valitset jonkin asentamistasi pikavalinnoista.</li> </ul>
	<p><b>Lopeta puhelu-/virtapainike</b> Puhelun lopetus ja hylkääminen. Tämä painike toimii myös virtapainikkeena, kun sitä painetaan muutaman sekunnin ajan.</p>
	<p><b>Tyhjennä-painike</b> Jokainen painallus poistaa yhden merkin näytöltä. Pitkä painallus tyhjentää näytön. Painiketta painamalla pääsee myös edelliseen näyttöön.</p>

## Sivupainikkeet

Painike	Kuvaus
 	<p><b>Sivuselauspainike</b> Kuulokkeen äänenvoimakkuuden säätäminen puhelun aikana. Säätää näppäinäänien voimakkuutta valmiustilassa läpän ollessa auki.</p>

## Puhelimen ulkopinta

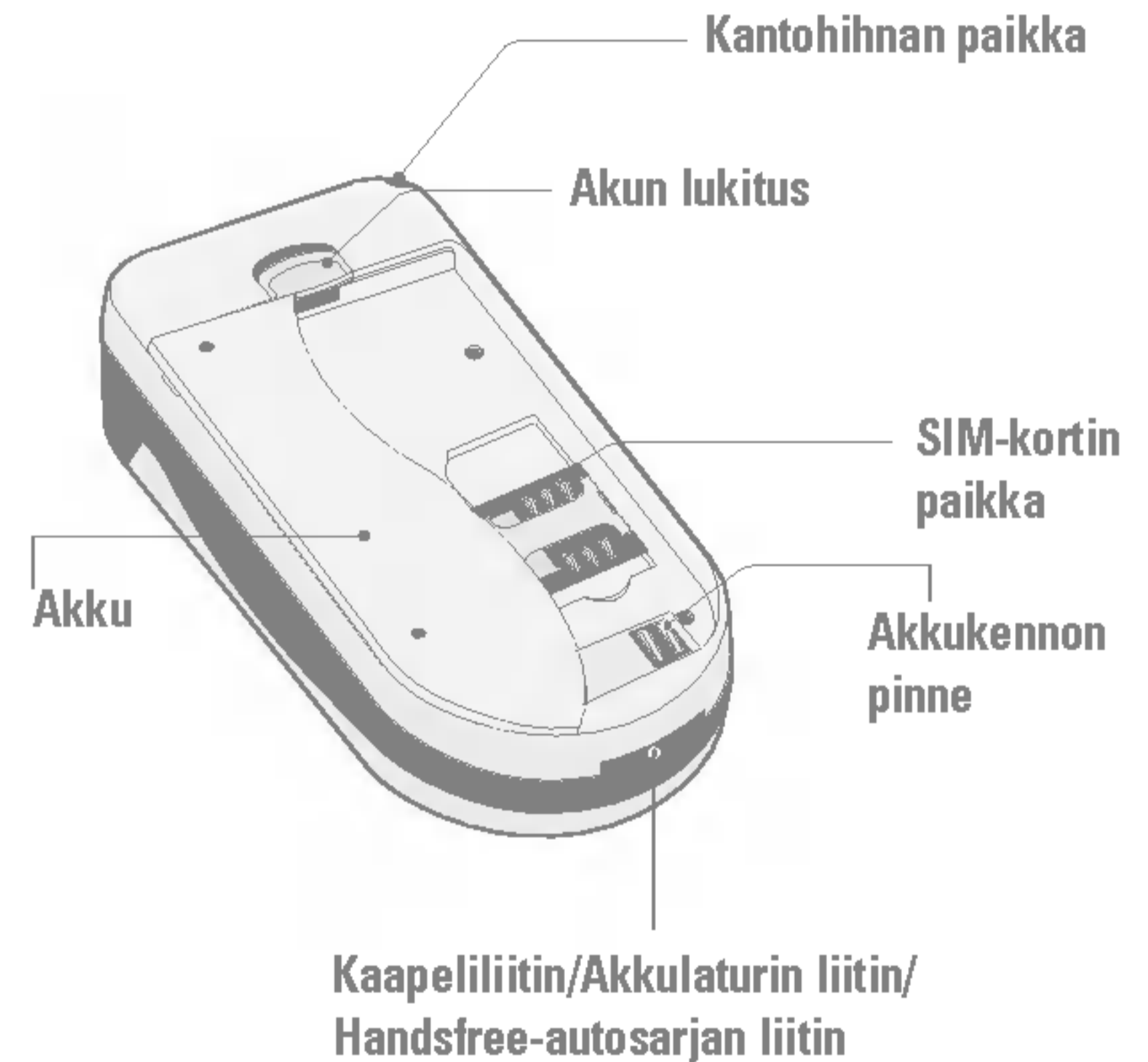



# C1150:n ominaisuudet

## Näytön symbolit

Alla olevassa taulukossa ovat puhelimen valikoissa käytettävät symbolit kuvauksineen.

### Näytön symbolit

Kuvake/mittari	Kuvaus
	Kertoo verkkosignaalin voimakkuuden.
	Puhelu on yhdistetty.
	Voit käyttää GPRS-palvelua.
	Roaming-palvelu on käytössä.
	Näyttää valitun puhelulinjan, jos käytössäsi on kaksilinjaa.
	Herätys on asetettu ja päällä.
	Akun tila.
	Sinulle on tullut tekstiviesti.
	Sinulle on tullut ääniviesti.
	You have received a push message.
	Katso kalenteri.
	Äänetön toiminto on käytössä.
	General profile is activated.
	Loud profile is activated.
	Silent profile is activated.

Kuvake/mittari	Kuvaus
	Headset profile is activated.
	Car profile is activated.
	Soitonsiirto käytössä.

# Näin pääset alkuun

## SIM-kortin ja akun asettaminen

### 1. SIM-kortin asentaminen

Etsi SIM-kortin pidike puhelimen takaosasta. Noudata alla olevia ohjeita asentaaksesi SIM-kortin.

1. Poista akku, jos se on paikoillaan.
2. Liu'uta SIM-kortti sille tarkoitettuun paikkaan metallisten pidikkeiden alle siten, että kullanvärinen kosketuspinta on alaspäin.

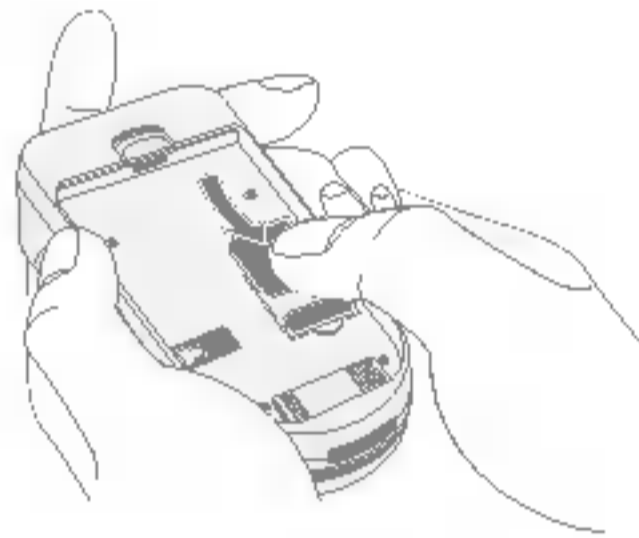

### 2. SIM-kortin poistaminen

Noudata alla olevia ohjeita poistaaksesi SIM-kortin.

1. Poista akku, jos se on paikoillaan.
2. Ota SIM-kortti pois pidikkeiden alta..

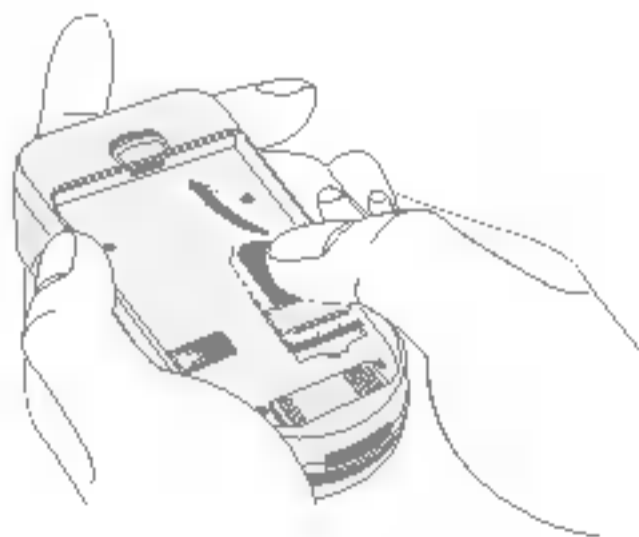

## Huomaa

- ▶ Akun irrottaminen puhelimesta sen ollessa päällä, voi rikkoa puhelimen.
- ▶ Naarmut voivat helposti vaurioittaa SIM-kortin metallista kosketuspintaa. Käsitellessäsi puhelinta kiinnitä erityistä huomiota SIM-korttiin. Noudata SIM-kortin mukana toimitettuja ohjeita.

### 3. Akun asentaminen

1. Aseta akun alaosaan olevat hakaset puhelimen koloihin.

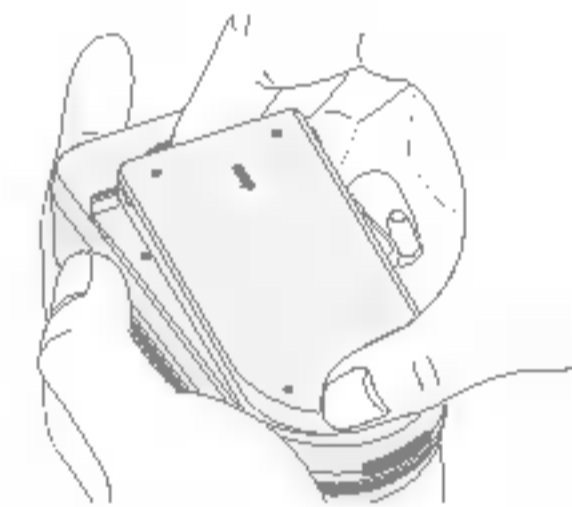

2. Paina akku kokonaan paikalleen.

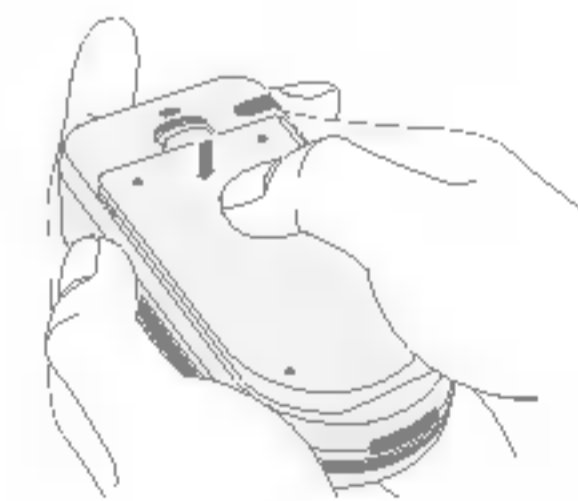

# Näin pääset alkuun

## 4. Akun lataaminen

Laturin voi kytkeä vasta, kun akku on asennettu.

1. Kun pistokkeessa oleva nuoli osoittaa ylös kuten kuvassa, paina pistoke puhelimen pohjassa olevaan liittimeen, kunnes pistoke naksahtaa paikoilleen.

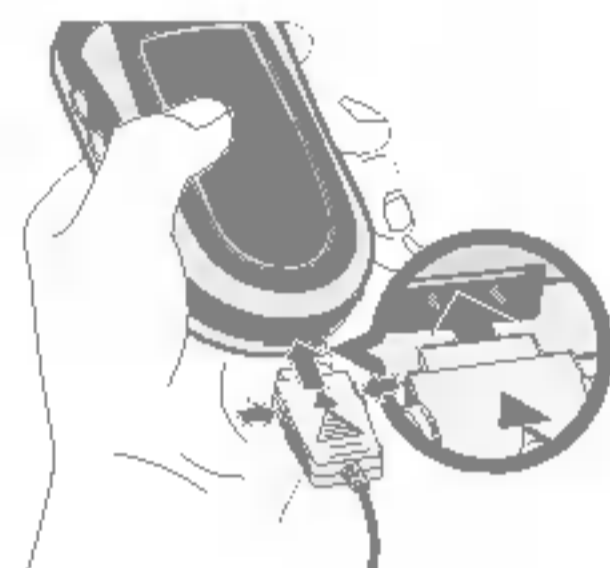

2. Liitä laturin toinen pää sähköpistokkeeseen. Käytä vain puhelimen mukana tulevaa akun laturia.

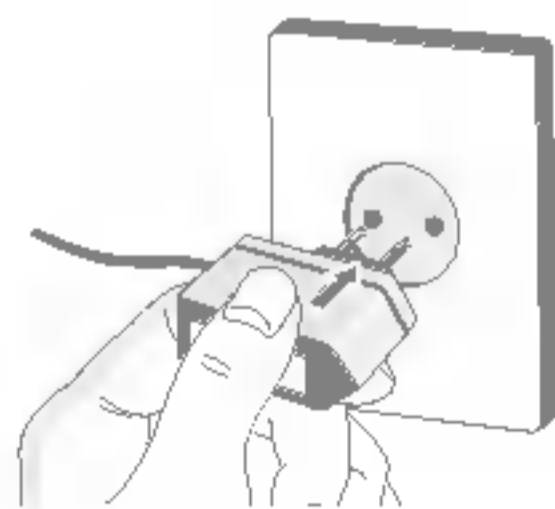

### Varoitus

- ▶ Älä paina laturia väkisin pakoilleen, sillä puhelin ja/tai laturi voivat vahingoittua.

## 5. Laturin irrottaminen

Irrota laturi laitteesta painamalla pistokkeen sivussa olevia painikkeita kuten kuvassa.

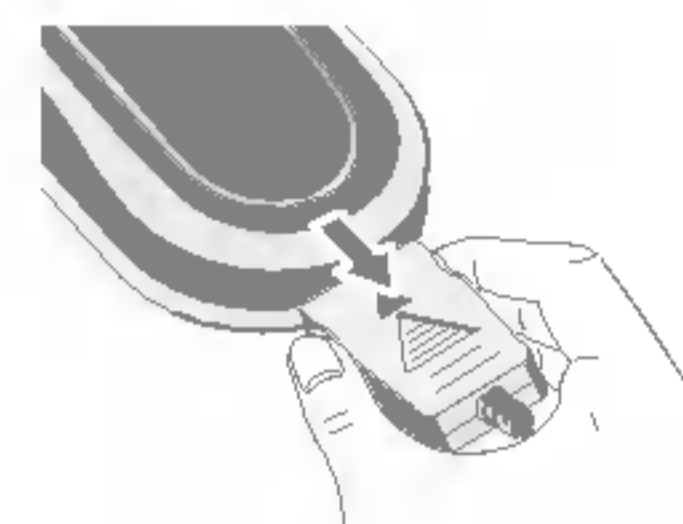

### Huomaa

- ▶ Varmista, että akku on latautunut täyteen, ennen kuin aloitat puhelimen käytön.
- ▶ Älä poista akkua tai SIM-korttia latauksen aikana.
- ▶ Akkumittarin liikkuvat palkit pysähtyvät, kun lataus on

### Huomaa

- ▶ In case the battery is not properly charged, please turn the phone off and on using the power key, then recharge the battery. Or try recharging the battery after detaching and reattaching the battery.

## Tekstin syöttäminen

Numeroita ja kirjaimia syötetään puhelimen näppäimistöllä. Tekstin syöttämistä vaativat esimerkiksi yhteystietojen tallentaminen, viestin kirjoittaminen, henkilökohtaisen tervehdysten luominen ja kalenterimerkintöjen tekeminen. Puhelimessa ovat käytössä seuraavat tekstinsyöttötavat:

### T9-tila

Tässä tilassa sanojen syöttämiseksi kunkin kirjaimen painiketta painetaan vain kerran. Jokaiseen painikkeeseen kuuluu enemmän kuin yksi kirjain. T9-tila vertaa valintoja automaattisesti puhelimen sanakirjaan valitakseen oikean sanan. Tässä tilassa ei tarvitse näppäillä yhtä paljon kuin perinteisessä ABC-tilassa. Toimintoa kutsutaan myös ennakoivaksi tekstinsyötöksi.

### ABC-tila

Tässä tilassa painikkeita painetaan yhdestä neljään kertaan oikean kirjaimen valitsemiseksi.

### 123 Mode (Numbers Mode)

Numerot näppäillään yksi kerrallaan. 123-tila valitaan painamalla  kunnes 123-tila tulee näkyviin.

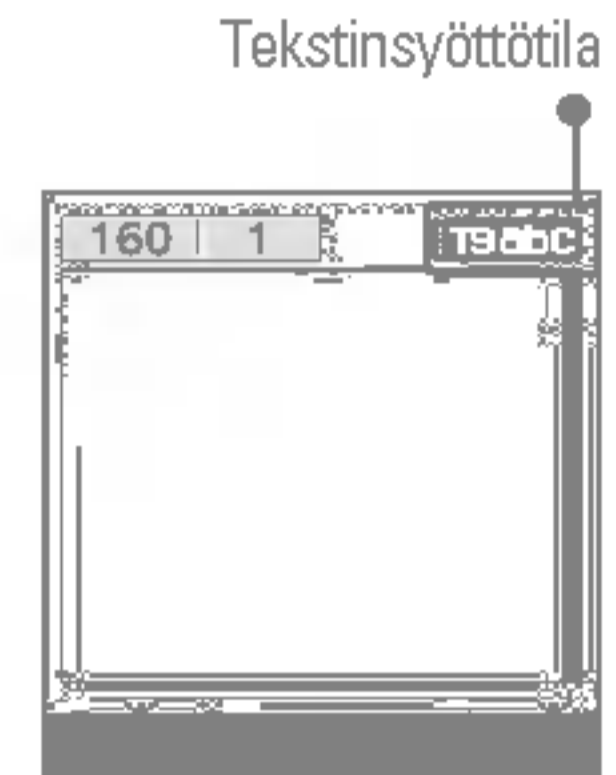

## Tekstinsyöttötilan vaihtaminen

1. Kun kursori on kentässä, johon voidaan syöttää merkkejä, tekstinsyöttötilan ilmaisin näkyy nestekidenäytön oikeassa yläkulmassa.
2. Tekstinsyöttötilaa vaihdetaan painamalla . Käytössä oleva tekstinsyöttötila näkyy näytön oikeasta yläkulmasta.



### ► T9-tilan käyttäminen



Ennakoivassa T9-tekstinsyötössä sanoja voi kirjoittaa helposti mahdollisimman pienellä määrällä painikkeiden painalluksia. Kun painikkeita painetaan, puhelin näyttää sanakirjaan tallennettuja samalla kirjaimella alkavia sanoja. Sanakirjaan voi myös lisätä sanoja. Kun seuraavaa painiketta painetaan, näytöllä oleva sana muuttuu lähimmäksi sitä vastaavaksi sanakirjan sanaksi.

1. Kun T9-tila on käytössä, sanoja kirjoitetaan painamalla painikkeita  - . Paina jokaista kirjainta vastaavaa painiketta vain kerran.
  - Näytölle tuleva sana muuttuu sitä mukaa kuin kirjaimia tulee lisää. Näytöllä näkyvästä sanasta ei tarvitse välittää, ennen kuin sana on kirjoitettu loppuun.
  - Jos sana ei vielä tällöinkään ole haluamasi, paina selauspainiketta alas tai ylös niin monta kertaa, kunnes haluamasi sana on valittuna.

**Esimerkki:** Paina     kirjoittaaksesi **Good**.  
Paina     selauspainiketta alas kirjoittaakses **Home**.

# Yleiset toiminnot

- ▶ Jos haluamaasi sanaa ei ole sanakirjassa, lisää se ABC-tilassa.
- ▶ You can select the language of the T9 mode. Press the left soft key [Option], then select **T9 languages**. Select the desired language of T9 mode. You can also turn off the T9 mode by selecting **T9 off**. The default setting on the phone is T9 enabled mode.



2. Syötä koko sana ennen merkkien muokkaamista tai poistamista.
3. Syötä jokaisen sanan jälkeen välilyönti painamalla . To delete letters, press . Press and hold down  to erase entire words.

## Huomaa

- ▶ *Kun haluat poistua tekstinsyöttötilasta tallentamatta kirjoitettua viestiä, paina . Puhelin siirtyy valmiustilaan.*











## ▶ ABC-tilan käyttäminen

Syötä teksti painamalla painikkeita  - .

1. Paina painiketta, jossa on haluamasi kirjain:
  - ▶ kerran kirjoittaaksesi ensimmäisen kirjaimen
  - ▶ kaksi kertaa kirjoittaaksesi toisen kirjaimen
  - ▶ ja niin edelleen.
2. Välilyönti syötetään painamalla  kerran. Voit poistaa kirjaimia painamalla . Kokonainen sana poistetaan pitämällä  -painiketta painettuna.

## Huomaa

- ▶ *Alla olevasta taulukosta näet, mitkä merkit saa kirjoitettua painamalla numero- ja kirjainpainikkeita.*

Painike	Merkit syötöjärjestyksessä	
	Isot kirjaimet	Pienet kirjaimet
	., / ? ! - : ' " 1	., / ? ! - : ' " 1
	A B C 2 Ä Å Á Â Ã Ä Æ Ç	a b c 2 ä å á â ã ä æ ç
	D E F 3 È É Ê	d e f 3 è é ê
	G H I 4 Ì Í Î Ñ	g h i 4 ì í î ñ
	J K L 5	j k l 5
	M N O 6 Ñ Ò Ó Ô Õ Ö	m n o 6 ñ ò ó ô õ ö
	P Q R S 7 ß Ş	p q r s 7 ß ş
	T U V 8 Ü Ù Ú Û	t u v 8 ü ù ú û
	W X Y Z 9	w x y z 9
	[välilyönti] 0	[välilyönti] 0

## ▶ 123-tilan (numerotilan) käyttäminen

Numerotilassa tekstiviestiin voidaan syöttää numeroita, kuten puhelinnumero.

Syötä haluamasi numerot ja palaa manuaalisesti haluamaasi tekstinsyöttötilaan.

# Va l i k k o l u e t t e l o

<b>1. Viestit</b>
1.1 Kirjoita tekstiviesti
1.2 Kirjoita multimediaviesti
1.3 Saapuneet
1.4 Lähetevät
1.5 Luonnokset
1.6 Kuuntele viestit
1.7 P l v e l u v i e s t i
1.8 Pohjat
1.9 Asetukset
<b>2.1 Vastaamattomat puhelut</b>
2.2 Vastaanotetut puhelut
2.3 Soitetut puhelut
2.4 Poista viime puhelut
2.5 Puhelujen hinnat
2.6 GPRS-tiedot

<b>3. Profiilit</b>
3.1 Vain värinä
3.2 Hiljainen
3.3 Yleinen
3.4 Kova ääni
3.5 Kuuloke
3.6 Auto
<b>4. Asetukset</b>
4.1 Päiväys ja aika
4.2 Puhelimen asetukset
4.3 Puheluasetukset
4.4 Suoja-asetukset
4.5 Verkkoasetukset
4.6 GPRS-asetukset
4.7 Palauta asetukset
<b>5. Kalenteri</b>
5.1 Herätys
5.2 Kalenteri
5.3 Puhelinluettelo

<b>6. Viihde ja työkalut</b>
6.1 Suosikit
6.2 Pelit
6.3 Laskin
6.4 Oma kansio
6.5 Yksikönmuunnin
6.6 Kansainvälinen aika
6.7 Äänimuistutus
6.8 Muistin tila
<b>7. Internet</b>
7.1 Koti
7.2 Kirjanmerkit
7.3 Profiilit
7.4 Siirry URL-osoitteeseen
7.5 Välimuistin asetukset
7.6 Evästeasetukset
7.7 Turvasertifikaatti
7.8 Tyhjennä profiilit
7.9 Selainversio

<b>8. Java</b>
8.1 Sovellukset
8.2 Lataa
8.3 Profiilit
<b>9. SIM-palvelut</b>
Tämän valikon palvelut vaihtuvat SIM-kortin ja operaattorin mukaan.

Tämä valikko sisältää toimintoja, jotka liittyvät tekstiviesteihin, multimediaviesteihin, ääniviesteihin ja verkon palvelu- ja tiedotusviesteihin.

## Kirjoita tekstiviesti

### Valikko 1.1



Voit kirjoittaa ja muokata viestejä ja näet myös viestin sivumäärän.

1. Helpottaaksesi kirjoitusta, käytä T9-toimintoa. For details, refer to page 19 through 21 (Entering text).
2. Paina [Lisää] lisätäksesi tekstin.
3. Kun haluat muokata teksti-asetuksia tai lopettaa viestin kirjoittamisen, paina  [Valiste].

### Huomaa

- ▶ *Puhelimella, joka tukee EMS release 5 -tekniikkaa, voi lähettää värikuvia, ääntä, eri tekstityylejä jne. Vastaanottaja ei kuitenkaan voi ottaa vastaan kuvia, ääntä tai tekstityylejä, jos hänen puhelimensa ei tue toimintoa.*

### Valinnat

- ▶ **Lähetä:** Näin lähetät tekstiviestin.
  1. Syötä vastaanottajan puhelinnumero.
  2. Kun haluat lisätä muita vastaanottajia, paina .
  3. Lisää puhelinnumeroita puhelinluettelosta.
  4. Paina  lisättyäsi numerot.
- ▶ **Tallenna:** Tallenna viesti Lähetetyt-kansioon.
- ▶ **Fontti:** Valitse fontin **Koko** ja **Tyyli**.

- ▶ **Väri:** Valitse etu- ja taka-alan **Väri**.
- ▶ **Tasaus:** Tasaa viestin sisältö **Oikealle**, **Keskelle** tai **Vasemmalle**.
- ▶ **Lisää T9-sanakirjaan:** Lisää omia sanoja sanakirjaan. Valikko näkyy ainoastaan kun muokkaustavaksi on valittu **Ennakoi (T9Abc/T9abc/T9ABC)**.
- ▶ **T9-sanakirjat:** Valitse T9-sanakirjan kieli.
- ▶ **Poistu:** Jos painat **Poistu** tekstiviestin kirjoituksen aikana, viestin kirjoitus päättyy ja palaat takaisin Tekstiviestit-valikkoon. Kirjoittamasi tekstiviesti häviää.

### Lisää

- ▶ **Merkki:** Lisää erikoismerkkejä.
- ▶ **Kuva:** You can insert the **Default** graphics or graphics in **My pictures** that are available for text messages.
- ▶ **Ääni:** Lisää ääniä, jotka on tarkoitettu tekstiviesteihin.
- ▶ **Tekstipohjat:** Käytä **Tekstipohjia**, jotka on asennettu valmiiksi puhelimeen.
- ▶ **Puhelinluettelo:** Lisää puhelinnumeroita ja sähköpostiosoitteita **Puhelinluetteloon**.
- ▶ **Allekirjoitus:** Lisää yhteystietosi viestiin.

## Kirjoita multimediaviesti

### Valikko 1.2

Kirjoita ja muokkaa multimediaviestejä. Näet myös viestin koon.

1. Voit tehdä uuden viestin tai valita jonkin valmiista multimediaviestipohjista.
2. Paina **Lisää** lisätäksesi **Merkkejä, Kuvia, Ääni, Tallenna äätä, Tekstipohjia, Puhelinmuistion** tai **Allekirjoitus**.

### Valinnat

- ▶ **Lähetä:** Voit lähettää multimediaviestejä samanaikaisesti usealle vastaanottajalle, laittaa viestejä tärkeysjärjestykseen tai lähettää vasta myöhemmin.
- ▶ **Esikatselu:** Katso tekemäsi multimediaviesti ennen lähettämistä.
- ▶ **Tallenna:** Tallenna multimediaviesti luonnoksiin tai viestipohjiin.
- ▶ **Lisää dia:** Lisää dia auki olevan dian eteen tai jälkeen.
- ▶ **Siirry diaan:** Siirry edelliseen tai seuraavaan diaan.
- ▶ **Poista dia:** Poista auki oleva dia.
- ▶ **Aseta diamuoto**
  - **Aseta ajastin:** Aseta diaan ajastin, tekstiä, kuva tai ääntä.
  - **Vaihda teksti ja kuva:** Vaihda viestin kuvan tai tekstin asentoa.
- ▶ **Poista media:** Poista diasta kuvia ja ääniä. Tätä valintaa voi käyttää vain kun diassa on kuvia ja ääniä.
- ▶ **Lisää T9-sanakirjaan:** Lisää omia sanoja sanakirjaan. Valikko näkyy ainoastaan kun muokkaustavaksi on valittu Ennakoi (T9Abc/T9abc/T9ABC).
- ▶ **T9-sanakirjat:** Valitse T9-sanakirjan kieli.
- ▶ **Poistu:** Palaat takaisin Viestit-valikkoon.

### Huomaa

- ▶ *Jos valitset kuvan multimediaviestiin, muista, että kuvan lataaminen kestää vähintään 15 sekuntia. Et voi käyttää mitään painiketta latauksen aikana. Kun lataus on päättynyt, voit jatkaa multimediaviestin kirjoittamista.*

### Saapuneet

#### Valikko 1.3

Merkkiäni kertoo, kun olet saanut uuden viestin. Uudet viestit löytyvät Saapuneet-kansiosta.

Saapuneet-kansiossa tunnistat jokaisen viestin kuvakkeesta. Lisää tietoa saat kuvakeohjeesta.

#### ▶ Kuvakeohje

Kuvake	Kuvaus
	Multimediaviesti
	Tekstiviesti
	SIM-viesti
	Luettu
	Multimedia-viesti tulossa

Jos puhelin ilmoittaa Ei tilaa SIM-viesteille, poista vain SIM-viestejä Saapuneet-kansiosta. Jos puhelin ilmoittaa Ei tilaa viesteille, poista sekä tavallisia, että multimediaviestejä.

### Huomaa

- ▶ **SIM-viesti:** SIM-viesti tarkoittaa viestiä, joka on varastoitu SIM-korttiin.

# Viestit

Multimedia-viesti tulossa tarkoittaa, että on odotettava viestin latautumista ja käsittelyä. Ilmoitusasetuksista saat lisätietoa kansioista (Valikko 1-9-2).







Lukeaksesi viestin, valitse yksi viesteistä ja paina .

- ▶ **Vastaa:** Voit vastata lähettäjälle.
- ▶ **Välitä edelleen:** Välitä valittu viesti kolmannelle osapuolelle.
- ▶ **Soita:** Soita viestin lähettäjälle.
- ▶ **Poista:** Poista valittu viesti.
- ▶ **Poimi:** Poimi kuva, ääni tai teksti. Poimitut leikkeet tallennetaan Omaan kansioon tai Puhelinluetteloon.
- ▶ **Näytä tiedot:** Voit katsoa seuraavat vastaanotetun viestin tiedot: Lähettäjän osoite viestin otsikko (vain multimedia-viesteissä), viestin saapumispäivämäärä ja aika, viestityyppi ja koko.
- ▶ **Katso uudelleen (toiminto käytössä vain multimediamiesteissä):** Katso multimediamiesti uudelleen.
- ▶ **Vastaa (toiminto käytössä vain, kun multimediamiesti on tulossa):**  
Jos Multimedia-viesti asetuksissa on käytössä vaihtoehto Automaattinen lataus pois päältä, saat vain ilmoituksen saapuvasta viestistä. Ottaaksesi viestin vastaan valitse [Vastaa].

## Lähetevät

### Valikko 1.4

You can view the list and contents of sent messages in this Valikko and can also verify if the transmission was successful.

Icon	Description
	MMS sent
	MMS unsent
	MMS delivery confirmed
	SMS sent
	SMS unsent
	SMS delivery confirmed

In each message, the following options are available by pressing the left soft key [Options].

 **The messages of which transmission was completed has the following options.**

- ▶ **View:** You can view the selected message.
- ▶ **Forward:** You can forward the selected message to other recipients.
- ▶ **Delete:** Deletes the selected message from outbox.
- ▶ **View Information:** You can view the information of selected message: subject (only for multimedia message), the date and time when you sent it, message type and size, the priority (only for multimedia message), and recipients.
- ▶ **Delete all:** Deletes all the messages in the outbox folder.

 **The messages of which transmission is in progress has the following options.**

- ▶ **View:** You can view the selected message.

- ▶ **Send:** Select this to send it again.
- ▶ **Cancel:** Cancels transmitting of the message.
- ▶ **Delete:** Cancels transmitting the message and deletes the message.
- ▶ **View Information:** You can view the information of selected message: subject (only for multimedia message), the date and time when you sent it, message type and size, the priority (only for multimedia message), and recipients.
- ▶ **Send all:** Sends all the messages of which transmission is in progress again.
- ▶ **Cancel:** Cancels all the message transmission.
- ▶ **Delete all:** Cancels all the message transmission and deletes all of them.

## Luonnokset

Valikko 1.5

Näet viestit, jotka on tallennettu luonnoksetkansioon. Luonnosviesteissä lukee myös päivämäärä ja kellonaika, jolloin ne on tallennettu. Listaa voi selata ylös/alas-valintapainikkeilla.

Icon	Description
	Multimediaviesti
	Tekstiviesti

Jokaista luonnosta voi käsitellä seuraavilla toiminnoilla. Paina  [Valiste].

- ▶ **Näytä:** Näet valitun viestin.
- ▶ **Muokkaa:** Muokkaa viestiä.
- ▶ **Send:** Selecte this to send the selected message.
- ▶ **Lähetä:** Poista valittu viesti luonnos-kansiosta.

- ▶ **Näytä tiedot:** Näet valitun viestin tiedot: aihe (vain multimedia-viesteistä), tallennuksen ajankohta, viestin tyyppi ja koko, sekä viestin tärkeys (vain multimedia-viesteissä).
- ▶ **Poista kaikki:** Poista kaikki viestit luonnoksetkansiossa.

## Listen to voice mail

Valikko 1.6

This Valikkoprovides you with a quick way of accessing your voice mailbox (if provided by your network). Before using this feature, you must enter the voice server number obtained from your network operator.

When new voice message is received, the  symbol will be displayed on the screen. Please check with your service operator for details of their service in order to configure the handset correctly.



## Info message

Valikko 1.7

Palveluviestit ovat tekstiviestejä, joita operaattori toimittaa matkapuhelimeen. Viestit sisältävät yleistä tietoa, kuten säätiedotuksia, liikenneuutisia, taksien ja apteekkien yhteystietoja osakekursseja. Palveluviestit on jaettu luokkiin ja jokaisella luokalla on oma numero: saat tietyn aihepiirin palveluviestejä, jos olet ilmoittanut jonkin luokan numeron operaattorille. Kun palveluviesti saapuu puhelin näyttää uuden viestin välittömästi tai näyttöön ilmestyy ikkuna, joka kertoo, että uusi palveluviesti on saapunut. Katsoaksesi viestin uudelleen tai jos et halua katsoa sitä valmiustilassa, seuraa alla olevia ohjeita.

## Lue

(Valikko 1.7.1)

Kun olet vastaanottanut palveluviestin, ja valinnut Lue katsoaksesi viestin, viesti näkyy ruudulla. Voit katsoa toisen viestin selaamalla , tai  [Seuraava].

## Aiheet

(Valikko 1.7.2)

- ▶ **Lisää uusi:** Voit lisätä palveluviestin puhelimen muistiin palvelun nimellä.
- ▶ **Näytä luettelo:** Näet lisäämäsi palveluviestinumerot. Jos painat  [Valiste], voit muokata tai poistaa lisättyjä palveluviestinnumeroita.
- ▶ **Aktiivisten luettelo:** Valitse haluamasi palvelunumerot ja lisää ne käyttölistalle. Palvelunumero otetaan käyttöön, jolloin voit vastaanottaa viestejä numerosta.

## Pohjat

Valikko 1.8

After creating some templates (text, multimedia, signature), you can use them by just selecting them when you send messages.

## Tekstipohjat

(Valikko 1.8.1)

The following options are available.

- ▶ **View:** Select this to view the selected template.
- ▶ **Edit:** Use this to edit the selected template.
- ▶ **Write messages**
  - **Write text message:** Use this to send the selected template message by SMS.
  - **Write multimedia message:** Use this to send the selected template message by MMS.
- ▶ **Add new:** Use this to create a new template.
- ▶ **Delete:** Deletes the selected template from the text template list.

- ▶ **Delete all:** Deletes all templates.

## Multimedia templates

(Valikko 1.8.2)

You can create a multimedia template after pressing the left soft key [Add new]. And the multimedia templates you saved as a template while creating a multimedia message in the **Write multimedia message** (See page 31).

- ▶ **View:** You can view the multimedia template.
- ▶ **Edit:** You can edit the multimedia template.
- ▶ **Add new:** Allows you to add a new multimedia template.
- ▶ **Write messages:** You can write a multimedia message with the multimedia template.
- ▶ **Delete:** Deletes the selected template message from the multimedia template list.
- ▶ **Delete all:** Clears the multimedia template list.

## Signature

(Valikko 1.8.3)

1. Press the left soft key [Edit].
2. After keying in the name, press the left soft key [OK].
3. Key in the mobile phone number, home number, office number, fax number, and E-mail address.
4. Press the left soft key [Save].

After creating the signature template, you can access the following menus by pressing the left soft key [Options].

- ▶ **Edit:** Use this to edit the signature.
- ▶ **Write messages:** You can send your business card via SMS, MMS or Bluetooth.
- ▶ **Delete:** Use this to delete the signature.

## Asetukset

Valikko 1.9

### Tekstiviesti

(Valikko 1.9.1)

#### ▶ Viestityypit:

Teksti, ääni, faksi, kansallinen hakulaite, sähköposti (X.400 ja SMTP), ERMES henkilöhakujärjestelmä  
Yleensä viestityypin oletusasetus on **Teksti**. Voit vaihtaa asetuksen, jos käyttämäsi operaattori tarjoaa tämän palvelun.

- ▶ **Voimassaoloaika:** Tämän verkkopalvelun avulla voit määrittää, kuinka kauan viestisi säilytetään viestikeskuksessa.
- ▶ **Välitystiedot:** Jos valitset Kyllä, voit tarkistaa, onko viestin lähetys onnistunut.
- ▶ **Käytä vastatessa samaa viestikeskusta:** Tätä toimintoa käyttäessäsi viestin vastaanottaja voi vastata viestiisi ja vastauksen hinta lisätään sinun puhelinkuluihisi.
- ▶ **Viestikeskus:** Kun haluat lähettää tekstiviestin viestikeskuksen kautta, saat keskuksen osoitteen täältä.

### Multimediaviesti

(Valikko 1.9.2)

- ▶ **Tärkeys:** Voit asettaa viestiin tärkeystason ennen viestin lähettämistä: Pieni, normaali ja suuri.

- ▶ **Voimassaoloaika:** Tämän verkkopalvelun avulla voit määrittää, kuinka kauan viestisi säilytetään viestikeskuksessa.
- ▶ **Välitystiedot:** Jos valitset asetuksen Kyllä, voit tarkistaa, onko viestisi lähetys onnistunut.

#### ▶ Autom. lataus

**Päällä:** Viestit ladataan automaattisesti, kun ne saapuvat.

**Pois:** Sinun on vahvistettava viestin vastaanotto, ennen kuin se ladataan.

**Kotiverkossa:** If you select this, messages are downloaded automatically on receipt in your home network area. And outside your home service area, it requires you to confirm you to download the message.

- ▶ **Network settings:** Jotta palvelimelta voisi ladata multimediaviestejä, on puhelimen ensinmuodostettava CSD- tai GPRS-yhteys. Jos valitset multimediaviestipalvelimen, voit asentaa puhelimeen palvelimen URL-osoitteen. Voit valita jopa viisi profiilia, jotka luovat yhteyden palvelimeen.

- **Homepage:** This Valikkoallows to connect MMS centre (MMSC).

#### - Siirtotie

- Data
- GPRS

- **Data-asetukset:** Näkyvät vain jos siirtotieksi on valittu datapuhelu.

#### IP-osoite

**Numero:** Syötä puhelinnumero, jolla voidaan muodostaa WAP-yhteys.

## Käyttäjätunnus

### Salasana

**Puhelutyyppi:** Valitse datayhteyden tyyppi, analoginen tai digitaalinen.

**Puhelun nopeus:** Datayhteyden nopeus on joko 9600 tai 14400.

**Linger time:** You need to enter the time-out period. After that, the WAP navigation service will be unavailable if any data is not input or transferred.

- **GPRS-asetukset** Palvelun asetukset ovat käytettävissä vain, jos siirtotieksi on valittu GPRS.

### IP-osoite

**APN:** Syötä GPRS:n APN (access point name).

## Käyttäjätunnus

### Salasana

- **Yhteystyyppi:** Yhteystyyppiä voit valita Tarvittaessa tai Jatkuva.
- **Suoja-asetukset:** Voit valita käyttämäsi dataportin mukaan suoja-asetuksiin Päällä tai Pois päältä.

### ► Sallitut viestityypit

- **Henkilökohtainen:** Henkilökohtainen viesti.
- **Mainokset:** Mainosviesti.
- **Tiedot:** Palveluviesti.

## Vastaajakeskus

(Valikko 1.9.3)

Voit vastaanottaa ääniviestejä, jos operaattori tukee kyseistä palvelua. Kun uusi viesti saapuu, ilmestyy ääniviesti-kuvake näytölle. Tarkista operaattorilta palvelun yksityiskohdat.

1. Pidä valmiustilassa painiketta  painettuna.

2. Saat näkyviin seuraavan alivalikon.

► **Koti:** Voit kuunnella viestit valitsemalla Koti.

► **Roaming:** Vaikka olet ulkomailla, voit silti kuunnella vastaajaasi jätetyt viestit, jos roaming-palvelua tuetaan.

## Palveluviestit

(Vaihtelee operaattorin ja liittymän mukaan.)

(Valikko 1.9.4)

### ► Vastaa

- **Kyllä:** Jos valitset tämän vaihtoehdon, puhelin ottaa vastaan palveluviestejä.
- **Ei:** Jos valitset tämän vaihtoehdon, puhelimesi ei enää ota vastaan palveluviestejä.

### ► Hälytys

- **Kyllä:** Kyllä: Puhelin antaa merkkiään, kun palveluviesti saapuu.
- **Ei:** Puhelin ei anna merkkiääntä, kun palveluviesti saapuu.

### ► Kielet

- Voit valita haluamasi kielen painamalla [Päälle/Pois].  
Palveluviestit näytetään valitsemallasi kielellä.

## Push-viestit

(Valikko 1.9.5)

Voit määrittää, otatko viestit vastaan vai et.

You can check the record of missed, received, and dialled calls only if the network supports the Calling Line Identification (CLI) within the service area.

The number and name (if available) are displayed together with the date and time at which the call was made. You can also view call times.

## Vastaamattomat puhelut Valikko 2.1

This option lets you view the last 10 unanswered calls. You can also:

- ▶ View the number if available and call it, or save it in the Contacts.
- ▶ Enter a new name for the number and save both in the Contacts.
- ▶ Send a message to this number.
- ▶ Delete the call from the list.

### Huomaa

- ▶ *You can delete all the call records from the list using the Delete recent calls Valikko(Valikko 2.4).*

## Vastanotetut puhelut Valikko 2.2

This option lets you view the last 10 incoming calls. You can also:

- ▶ View the number if available and call it, or save it in the Contacts.
- ▶ Enter a new name for the number and save both in the Contacts.

- ▶ Send a message to this number.
- ▶ Delete the call from the list.

You can delete all the call records from the list using the Delete recent calls Valikko(Valikko 2.4).

## Soitetut puhelut Valikko 2.3

This option lets you view the last 20 outgoing calls (called or attempted).

You can also:

- ▶ View the number if available and call it, or save it in the Contacts.
- ▶ Enter a new name for the number and save both in the Contacts.
- ▶ Send a message to this number.
- ▶ Delete the call from the list.

### Huomaa

- ▶ *You can delete all the call records from the list using the Delete recent calls Valikko(Valikko 2.4).*

## Poista viime puhelut Valikko 2.4

Use this to clear up the missed call list, received call list, or dialled call list. You can also clear up all call lists at a time by selecting **All calls**.

# Puhelutiedot

## Puhelujen hinnat

Valikko 2.5

### Puhelun kesto

(Valikko 2.5.1)

Allows you to view the duration of your incoming and outgoing calls. You can also reset the call timer by selecting **Reset all**. To prevent accidental reset, the phone asks you to confirm the action.

- ▶ **Last call:** Length of the last call.
- ▶ **All calls:** Total length of all calls made and incoming calls since the timer was last reset.
- ▶ **Received calls:** Length of the incoming calls.
- ▶ **Dialled calls:** Length of the outgoing calls.
- ▶ **Reset all:** Resets the call timer.

### Puhelukustannukset

(Valikko 2.5.2)

Allows you to check the cost of your last call, all calls, remaining and reset the cost. To reset the cost, you need to enter the PIN2 code.

### Asetukset

(Valikko 2.5.3)

(Vaihtelee SIM-kortin mukaan)

- ▶ **Aseta hinta:** Voit syöttää rahayksikön ja sykäyksen hinnan. Ota yhteyttä operaattoriin, jos haluat tietää tarkat sykäyshinnat. Syöttääksesi rahayksikön tai sykäyshinnan tässä valikossa tarvitset PIN2-koodia.
- ▶ **Aseta luottoraja:** Operaattorin tarjoama palvelu, jolla on

helppo rajoittaa puhelukuluja asettamalla puhelinlaskulle kattohinta. Jos valitset **Lue**, näet jäljellä olevan saldon summan. Jos valitset **Muuta**, voit vaihtaa saldorajan summan suuruutta.

- ▶ **Autom. näyttö:** Operaattoripalvelu, joka näyttää automaattisesti puhelun loputtua sen hinnan. Jos haluat, että puhelun hinta näytetään aina puhelun päätyttyä, valitse **Päälle**.

## GPRS-tiedot

Valikko 2.6

Voit tarkistaa GPRS-toiminnolla operaattorin kautta siirretyn datan määrän. Lisäksi näet yhteyden kokonaiskeston.

### Puhelun kesto

(Valikko 2.6.1)

Voit tarkistaa Viimeisimmän **puhelun hinnan** tai **Kaikkien puheluiden** hinnat. Voit myös tyhjentää laskurin.

### Datamäärät

(Valikko 2.6.2)

Voit tarkistaa **Lähetetyn, Vastaanotetun** tai **Kaiken** datan määrät ja **Poistaa kaikki**.

Tässä valikossa voidaan säätää ja mukauttaa puhelimen ääniä eri tarpeisiin, ympäristöihin ja soittajaryhmille. Esiasetettuja profiileja on kuusi: Vain värinä, Äänetön, Yleinen, Kova ääni, Kuuloke ja Auto. Profiilien asetuksia voidaan muuttaa.

## Profiilin muokkaaminen

### Valikko 3.X.1

1. Näytöllä näkyy profiilien luettelo.
2. Etsi profiili, jonka haluat aktivoida ja paina vasenta valintapainiketta [Valitse] tai OK-painiketta.
3. Valitse sitten Aktivoi.

### Huomaa

- ▶ *Kun puhelimeen on liitetty kuuloke tai handsfree-laite, Kuuloke- tai Auto-profiili aktivoituu automaattisesti.*

## Customising profiles – Personalise

### Valikko 3.X.2

Kaikkien muiden profiilien asetuksia voi muokata paitsi profiilien Vain värinä ja Äänetön. Etsi haluamasi profiili luettelosta. Kun olet painanut OK-painiketta tai vasenta valintapainiketta, valitse Muokkaa. Pääset selaamaan ja muokkaamaan profiilin asetuksia. Muokkaa asetuksia haluamallasi tavalla.

- ▶ **Puheluhälytystyyppi:** Asettaa saapuvien puhelujen hälytystyyppin.
- ▶ **Soittoääni:** Valitsee soittoäänien luettelosta.
- ▶ **Soiton voimakkuus:** Asettaa soittoäänien äänenvoimakkuuden.
- ▶ **Viestihälytystyyppi:** Set the alert type for message receipt.
- ▶ **Viestihälytyksen ääni:** Select the alert tone for message receipt.
- ▶ **Näppäinäänet:** Valitsee näppäinäänen luettelosta.

- ▶ **Näppäimistön äänenvoimakkuus:** Asettaa näppäimistön äänenvoimakkuuden.
- ▶ **Flip tone:** Allows to set the flip tone for adjusting environment.
- ▶ **Ohjelmaaänten äänenvoimakkuus:** Asettaa ohjelmaaänten äänenvoimakkuuden.
- ▶ **Virta päälle / pois -ääni:** Asettaa puhelimen päälle ja pois kytkemisen aikana kuultavan äänen äänenvoimakkuuden.
- ▶ **Automaattinen vastaus:** This function will be activated only when your phone is connected to the headset.
  - **Pois:** The phone will not answer automatically.
  - **5 sekunnin viive:** Puhelin vastaa automaattisesti viiden sekunnin viiveellä.
  - **10 sekunnin viive:** Puhelin vastaa automaattisesti kymmenen sekunnin viiveellä.

## Profiilien muokkaaminen – Nimeä uudelleen

### Valikko 3.X.3

Profiilit voi nimetä uudelleen.

### Huomaa

- ▶ *Vain värinä-, Kuuloke- ja Auto-profiileja ei voi nimetä uudelleen.*
1. To change the name of a profile, scroll to the profile in the profile list and after pressing the left soft key or the OK key, select **Rename**.
  2. Syötä haluttu nimi ja paina OK-painiketta tai vasenta valintapainiketta [OK].

# Asetukset

Voit muokata seuraavia asetuksia tarpeidesi ja mieltymystesi mukaan.

## **Päiväys ja aika** Valikko 4.1

Päivämäärään ja kellonaikaan liittyvät toiminnot.

### **Aseta päiväys** (Valikko 4.1.1)

Syötä päivämäärä.

### **Päiväyksen muoto** (Valikko 4.1.2)

Syötä päivämäärä jossain seuraavista muodoista **DD/MM/YYYY**, **MM/DD/YYYY**, **YYYY/MM/DD**.

(P: Päivä / K: Kuukausi / V: Vuosi)

### **Aseta aika** (Valikko 4.1.3)

Syötä kellonaika.

### **Ajan muoto** (Valikko 4.1.4)



Valitse 24 tunnin tai 12 tunnin kello.

## **Puhelimen asetukset** Valikko 4.2

Puhelimen toimintaan liittyvät asetukset.

### **Taustakuva** (Valikko 4.2.1)

Valitse valmiustilassa näytettävä taustakuva.

- **Oletusasetus:** Valitse kuva tai animaatio taustakuvaksi ja paina  tai .
- **Oma kansio:** Valitse tallentamasi kuva tai animaatio taustakuvaksi.

### **Tervehdysviesti** (Valikko 4.2.2)

Valitsemalla Päällä, voit muokata valmiustilassa näytettävää tervehdystekstiä.

### **Kielet** (Valikko 4.2.3)

Voit vaihtaa matkapuhelimen käyttöjärjestelmän kielen. Tämä vaikuttaa myös viestinkirjoituksen oletuskieleen.

### **Taustavallo** (Valikko 4.2.4)

Aseta taustavalon kesto.

### **Näytön kontrasti** (Valikko 4.2.5)

Nestekidenäytön kirkkautta voi säätää painikkeilla  ja .

### **Tietoikkuna** (Valikko 4.2.6)

Näet valitun valikon tilan ennen valikon avaamista. Valikon tila näkyy näytön alaosassa.

### **Valikon väri** (Valikko 4.2.7)

Valitse mieleisesi valikon väri useiden vaihtoehtojen joukosta.

### **LED-indikaattori** (Valikko 4.2.8)

Kun lamppu on asetettu päälle, kuvake välkkyä aina, kun lamppua käytetään.

### **Verkkonimi** (Valikko 4.2.9)

Jos tämä toiminto aktivoidaan, operaattorin nimi näkyy aina näytöllä valmiustilassa.

## Puheluasetukset

Valikko 4.3

Aseta puhelun mukainen valikko ja paina  [Valiste] Asetuksetvalikosta.

### Soitonsiirto

(Valikko 4.3.1)

Soitonsiirto-toiminnon avulla voit siirtää saapuvan puhelun, faksipuhelun tai datapuhelun toiseen numeroon. Lisää tietoja saat operaattorilta.

- ▶ **Kaikki äänipuhelut:** Siirtää kaikki tavalliset äänipuhelut.
- ▶ **Jos varattu:** Siirtää äänipuhelut, jos puhelin on varattu.
- ▶ **Jos ei vastaa:** Siirtää äänipuhelut, jos puheluun ei vastata.
- ▶ **Jos ei yhteyttä verkkoon:** Siirtää äänipuhelut, jos puhelin on suljettu tai kuuluvuusalueen ulkopuolella.
- ▶ **Kaikki datapuhelut:** Siirtää kaikki datapuhelut pöytäkoneeseen.
- ▶ **Kaikki faksipuhelut:** Siirtää kaikki faksipuhelut faksiin.
- ▶ **Peruuta kaikki:** Peruuttaa kaikki puhelunsiirrot.

### Alivalikot

Puhelunsiirto-valikoissa on kaikissa alla olevat alivalikot.

- ▶ **Aktivoi:** Siirtää kyseisen toiminnon päälle.
  - **Vataajakeskukseen:** Siirtää puhelun vastaajaan. Tätä toimintoa ei ole Kaikki datapuhelut- eikä Kaikki faksipuhelut - valikoissa.
  - **Muihin numeroihin:** Syötä numero, johon puhelut siirretään.

- **Suosikkinumeroihin:** Voit tarkistaa viisi viimeisintä kohdenumeroa.

- ▶ **Peruuta:** Peruuttaa toiminnon.
- ▶ **Näytä tila:** Näyttää soitonsiirron tilan.

### Vastaustila

(Valikko 4.3.2)

#### ▶ Avaa läppä

Valitessasi tämän vaihtoehdon voit vastaanottaa saapuvan puhelun avaamalla läpän.

#### ▶ Paina jotakin näppäintä

Valitessasi tämän vaihtoehdon voit vastaanottaa saapuvan puhelun painamalla mitä tahansa painiketta paitsi  [Lopeta].

#### ▶ Vain lähetä

Valitessasi tämän vaihtoehdon voit vastaanottaa saapuvan puhelun vain painamalla  [Lähetä].

### Oma numero lähetetään

(Valikko 4.3.3)

### (Vaihtelee operaattorin ja liittymän mukaan.)

#### ▶ Päällä

Voit lähettää puhelinnumerosi jollekin. Puhelinnumerosi näkyy vastaanottajan puhelimessa.

#### ▶ Pois

Puhelinnumerosi ei näy vastaanottajan puhelimessa.

# Asetukset

## ► Aseta verkon mukaan

Toiminnon ollessa käytössä voit valita kumpaa puhelulinjaa milloinkin käytät.

## Puhelu odottaa (Vaihtelee operaattorin mukaan.) (Valikko 4.3.4)

The network will notify you of a new incoming call while you have a call in progress. Select **Activate** to request the network to activate call waiting, **Cancel** to request the network to deactivate call waiting, or **View status**, to check if the function is active or not.

## Minuuttiaani (Valikko 4.3.5)

If you select **On**, you can check the call duration by deep sound every minute during a call.

## Autom. uudelleensoitto (Valikko 4.3.6)

### ► Päällä

Kun toiminto on käytössä, puhelin soittaa automaattisesti uudelleen, jos yhteys ei onnistu ensimmäisellä kerralla.

### ► Pois

Puhelin ei soita uudelleen, jos yhteys ei onnistu ensimmäisellä kerralla.

## Suljettu käyttäjäryhmä (Vaihtelee operaattorin mukaan) (Valikko 4.3.7)

Estää puheluiden soittamisen muihin kuin määriteltyihin käyttäjäryhmiin. Kun toiminto on käytössä, jokaiseen valittuun puhelinnumeroon liitetään ryhmätunnus. Jos ryhmätunnus on määritelty,

se liitetään kaikkiin soitettuihin puheluihin. Jos ryhmätunnusta ei ole määritelty, operaattori käyttää suosivaa ryhmätunnusta (erillinen operaattoritunnus).

► **Oletus**: Ottaa käyttöön oletusryhmän, joka on sovittu operaattorin kanssa.

► **Aseta** : Asettaa valitun Suljettu käyttäjäryhmätunnuksen.

► **Muokkaa** : Muokkaa suljetun käyttäjäryhmän tunnusta tai nimeä.

► **Poista** : Poistaa valitun suljetun käyttäjäryhmän.

► **Poista kaikki** : Poistaa kaikki suljetut käyttäjäryhmät.

## Suoja-asetukset

### VALIKKO 4.4

## PIN-koodipyyntö

(Valikko 4.4.1)

Tässä valikossa voit asettaa, että puhelin pyytää PIN-koodin aina, kun puhelin kytketään päälle. Kun toiminto on käytössä, sinun on annettava PIN-koodi aina kytkiessäsi puhelimen päälle.

1. Valitse PIN-koodipyyntö suoja-asetusvalikosta ja paina  [Valitse].
2. Valitse **Päällä / Pois päältä**.
3. Jos haluat vaihtaa asetusta, sinun on syötettävä ensin PIN-koodi kytkiessäsi puhelimen päälle.
4. Jos syötät väärän PIN-koodin kolme kertaa, puhelin lukittuu. Jos PIN-koodi on lukittu, sinun on annettava PUK-koodi.
5. Voit syöttää väärän PUK-koodin yhdeksän kertaa. Jos syötät väärän PUK-koodin kymmenen kertaa, et enää saa kytkettyä puhelinta päälle. Ota yhteyttä operaattoriin.

## Puhelinlukko (Valikko 4.4.2)

Voit asettaa salasanan, jolla estät puhelimen luvattoman käytön. Aina, kun avaat puhelimen, sinun on annettava salasana, jos tämä toiminto on **Päällä**. Jos suojakoodin asetus on **Automaattinen**, sinun on annettava salasana vain, kun vaihdat SIM-kortin.

## Puhelunesto (Valikko 4.4.3)

Puheluneston ollessa käytössä, puhelimella ei voi soittaa tai vastaanottaa puheluita etukäteen määritellyistä numeroista. Toiminto vaatii salasanan. Saat näkyviin seuraavan alivalikon.

### ► Kaikki lähtevät

Puhelimella ei voi soittaa, ainoastaan vastaanottaa puheluita.

### ► Soitetut ulkomaanpuhelut

Toiminto estää kaikki ulkomaanpuhelut.

### ► Ulkomaanpuhelujen esto

Toiminto estää kaikki ulkomaanpuhelut lukuun ottamatta oman operaattorin verkon kautta kulkevia puheluita.

### ► Kaikki tulevat

Puhelimella ei voi vastaanottaa puheluita.

### ► Vastanotto ulkomailla

Toiminto estää kaikki saapuvat puhelut puhelimen käyttäessä muun kuin oman operaattorin verkkoa.

### ► Peruuta kaikki

Poistaa kaikki puhelunestot.

## ► Vaihda salasana

Vaihda puheluneston salasana.

## Jokaisessa puheluneston valikossa on seuraavat alivalikot:

### • Aktivoi

Lähetää operaattorille pyynnön ottaa puhelunesto käyttöön.

### • Peruuta

Peruuttaa puheluneston käytön.

### • Näytä tila

Näyttää, onko puhelunesto käytössä.

## Pysyvä numero (Vaihtelee SIM-kortin mukaan) (Valikko 4.4.4)

Voit syöttää numerot, joihin puhelut estetään. Numerot on suojattu PIN2-koodilla.

### ► Aktivoi

Syötä numerot, joihin puhelut estetään.

### ► Peruuta

Peruuta oma puhelunesto.

### ► Numeroluettelo

Näet luettelon numeroista joihin puhelut on estetty.

## Muuta tunnus (Valikko 4.4.5)

PIN on lyhenne sanoista Personal Identification Number (henkilökohtainen tunnusluku) ja sitä käytetään estämään luvaton käyttö. Voit vaihtaa seuraavat salasanat: PIN-koodi, PIN2- koodi, suojakoodi.

# Asetukset

1. Halutessasi vaihtaa suojakoodin/PIN2-koodin, anna salasana ja paina  [OK].
2. Anna uusi salasana ja vahvista se.

## Verkkoasetukset

Valikko 4.5

Valitse verkko, joka rekisteröidään joko automaattisesti tai manuaalisesti. Yleensä verkon valinnaksi valitaan

### Automaattinen.

#### Automaattinen

(Valikko 4.5.1)

Kun Automaattinen verkon valinta on käytössä, puhelin hakee ja valitsee verkon puolestasi. Kun toiminto on valittu, se ei peruunnu, vaikka puhelin suljetaan ja avataan.

#### Manuaalinen

(Valikko 4.5.2)

Toiminto etsii listan käytettävistä verkoista ja näyttää ne. Valitse verkko, jota haluat käyttää. Varmista, että operaattorillasi on roaming-sopimus valitun verkon operaattorin kanssa. Jos puhelin ei saa yhteyttä valittuun verkkoon, sinua kehoitetaan valitsemaan toinen verkko.

#### Ensisijainen

(Valikko 4.5.3)

Valitse ensisijaisesti käytettävien verkkojen lista, jolloin puhelin yrittää rekisteröityä verkkoon listan mukaisessa järjestyksessä. Listaan voit valita verkkoja oletuslistasta.

## GPRS-asetukset

Valikko 4.6

GPRS-asetuksissa on kaksi käytettävyysoption vaihtoehtoa.

### Virta päälle

(Valikko 4.6.1)

Tämän toiminnon ollessa käytössä, puhelin rekisteröityy automaattisesti GPRS-verkkoon, kun puhelimen virta kytketään päälle. WAP-sovelluksen tai tietokoneen modeemiyhteyssovelluksen käynnistäminen luo yhteyden puhelimen ja verkon välille. Kun lopetat sovelluksen, GPRS-yhteys suljetaan, mutta puhelin on edelleen rekisteröity GPRS-verkkoon.

### Tarvittaessa

(Valikko 4.6.2)

Jos valitset tämän toiminnon, GPRS-yhteys muodostetaan, kun käyttämäsi sovellus tarvitsee sitä, ja suljetaan, kun lopetat sovelluksen.

## Palauta asetukset



Valikko 4.7

Voit palauttaa kaikki tehdasasetukset. Tarvitset suojakoodin voidaksesi valita tämän toiminnon.

## Herätys

### Valikko 5.1





Voit asettaa jopa viisi herätystä.

1. Valitse Päällä ja syötä kellonaika, jolloin haluat herätyksen.
2. Valitse herätyksen ajankohta: Kerran, ma-pe, ma-la, päivittäin.
3. Valitse herätyskellon ääni ja paina  [OK].
4. Muokkaa herätyskellon nimeä ja paina  [OK].

## Kalenteri

### Valikko 5.2

Kun valikko avataan, kalenteri tulee näkyviin. Kuluva päivä on merkitty ruutukursorilla. Toiseen päivään siirrytään selauspainikkeilla. Käytettävissä ovat seuraavat toiminnot.

Kun painat painiketta		kalenteri siirtyy vuoden taaksepäin
		kalenteri siirtyy vuoden eteenpäin.
		kalenteri siirtyy kuukauden taaksepäin.
		kalenteri siirtyy kuukauden eteenpäin.

Kalenteriin voi lisätä tapahtuman tai muistutuksen painamalla vasenta valintapainiketta [Valinnat].

- **Lisää uusi:** Syöttää uuden tapahtuman tai muistutuksen. After a schedule note is entered on a date, the date is shown in a different colour and  appears on the right bottom of the screen. This function reminds you of your schedule. And the phone will sound an alarm tone if you set the phone to do so.
- **Näytä:** Näyttää valitun päivän merkinnät. Valittua merkintää muokataan tai se poistetaan painamalla vasenta valintapainiketta [Valinnat].

- **Näytä kaikki:** Näyttää kaikki puhelimeen syötetyt merkinnät. Merkintöjä voi selata selauspainikkeilla ylös ja alas.
- **Poista vanhentuneet:** Poistaa vanhentuneet kalenterimerkinnät. Vahvista poisto pyydettäessä.
- **Poista kaikki:** Poistaa kaikki kalenterimerkinnät. Vahvista poisto pyydettäessä.



## Puhelinluettelo

### Valikko 5.3

### Etsi

(Valikko 5.3.1)

#### (Soittaminen puhelinluettelon avulla)

1. Puhelimen ollessa valmiustilassa, paina  [Nimet].
2. **Etsi**-toiminnon löydät painamalla  [Valitse].
3. Anna sen henkilön nimi, jonka puhelinnumeron tai sähköpostiosoitteen haluat löytää tai valitse Luettelo selataksesi puhelinluetteloa.
4. Etsintä käynnistyy kun kirjoitat nimen alkukirjaimet tai puhelinnumeron ensimmäiset numerot.
5. Puhelinluettelon tietoja voi muokata, poistaa, kopioida tai niihin voi lisätä äänen valitsemalla  [Valiste]. Silloin näet seuraavan valikon:

- **Muokkaa:** Voit muokata nimeä, numeroa, sähköpostiosoitetta tai faksinumeroa painamalla  [OK].
- **Kirjoita viesti:** Hae ensin numero ja lähetä sitten numeroon viesti.
- **Kopioi:** Kopioi tietoja SIM-kortilta puhelimen muistiin tai puhelimen muistista SIM-kortille.









# Kalenteri

► **Päänumero:** Valitse yksi numero henkilön matkapuhelin-, koti- tai työnnumeroista ensisijaiseksi. Toiminto ehdottaa silloin valittua numeroa ensin.

► **Poista:** Poista tietue.

## Lisää uusi (Valikko 5.3.2)

Lisää uusi tietue puhelinluetteloon. Puhelimen muistiin mahtuu 200 tietuetta. SIM-kortin muistin tilavuus vaihtelee operaattorin mukaan. Voit myös tallentaa 20 kuvakenimeä puhelinluetteloon puhelimen muistiin. SIM-kortille mahtuvien kuvakkeiden määrä vaihtelee SIMkortin mukaan.

1. Selaa, kunnes voit valita Lisää uusi ja paina [Valitse].
2. Valitse, kumpaan muistiin tietue tallennetaan: SIM-kortin tai Puhelimen. Jos valitset puhelimen muistin, sinun on valittava, mikä numero on päänumero.
  - a. Paina  [OK] kirjoittaaksesi nimen.
  - b. Paina  [OK] kirjoittaaksesi numeron.
  - c. Paina  [OK].
  - d. Voit lisätä tietueeseen ryhmätunnuksen painamalla   .
  - e. Lisää tietueeseen kuvake tai kuva painamalla  ,  ,  .

## Soittajaryhmät (Valikko 5.3.3)

Voit muodostaa jopa 20 hengen soittajaryhmiä. Voit tehdä seitsemän listaa.

1. Valitse haluamasi soittajaryhmä painamalla  .

► **Jäsenluettelo:** Näyttää kaikki ryhmän jäsenet.

► **Ryhmän soittoääni:** Valitse jokin tietty soittoääni ryhmän jäsenten soittoääneksi.

► **Ryhmän logo:** Valitse ryhmälle kuvalogo.

► **Lisää jäsen:** Lisää ryhmään jäsen. Ryhmään mahtuu kaksikymmentä jäsentä.

► **Poista jäsen:** Poista jäsen soittajaryhmästä. Henkilön nimi ja puhelinnumero jäävät silti puhelinluetteloon.

► **Nimeä uudelleen:** Vaihda ryhmän nimeä.

## Pikavalinta (Valikko 5.3.4)

Valitse mikä tahansa painikkeista - puhelinnumeron pikavalinnaksi. Näin voit painamalla painiketta pitkään soittaa suoraan valitsemallesi henkilölle.

1. Kun haluat lisätä uuden pikavalinnan, paina (Tyhjä). Sitten voit etsiä nimen puhelinluettelosta.
2. Kun olet löytänyt henkilön numeron, paina **Muuta** tai **Poista** muokataksesi nimeä.

► **Muuta:** Vaihda pikavalinnassa oleva puhelinnumero toiseen.

► **Poista:** Poista pikavalinnassa oleva puhelinnumero.

## Asetukset (Valikko 5.3.5)

### ► Aseta muisti

Selaa Valitse muisti ja paina  [Valitse].

- Jos valitset Vaihteleva, sinulta kysytään aina tallentaessasi, kummalle muistille haluat tallentaa.

- Jos valitset **SIM-kortille** tai **Puhelimen muistiin**, data tallennetaan valitsemaasi kohteeseen.

**► Etsi**

Selaa Etsi tällä ja paina  [Valitse].

- Kun valitset Vaihteleva, sinulta kysytään etsintätapaa.
- Jos valitset Nimellä tai Numerolla, yhteystietoja etsitään aina valitsemallasi tavalla.

**► Näytä valinnat**

Selaa, kunnes voit valita Näytä valinnat ja paina  [Valitse].

- **Nimi:** When you search the phonebook, the list displays only names.
- **Kuva:** When you search the phonebook, the list displays names and corresponding pictures.
- **Name & number:** When you search the phonebook, the list displays names and number.

**Kopioi kaikki**

(Valikko 5.3.6)

Voit kopioida tai siirtää tietueita SIM-kortin muistilta puhelimen muistiin.

1. Selaa Kopioi kaikki ja paina  [Valitse].

- **SIM-kortilta puhelimeen:** Kopioi tietue SIMkortin muistista puhelimen muistiin.
- **Puhelimesta SIM-kortille:** Kopioi tietue puhelimen muistista SIM-kortin muistiin.

2. Näet seuraavat alavalikot.

- **Säilytä alkuperäinen:** Kopioidessa alkuperäinen numero säilyy.
- **Poista alkuperäinen:** Kopioidessa alkuperäinen numero poistetaan.

**Poista kaikki**

(Valikko 5.3.7)



You can delete all entries in the SIM and/or the phone. This function requires the security code. Press  to return to standby mode.

**Tiedot**

(Valikko 5.3.8)

**► palvelunumero**

Täältä löytyvät operaattorin tarjoamat palvelut, jotka vaihtelevat operaattorin ja liittymän mukaan.

1. Näet käytettävissä olevat palvelut.
2. Käytä painikkeita  ja  valitaksesi palvelun. Paina  [Lähetä].

**► Muistin tila**

Näet montako muistipaikkaa puhelinluettelossa on käytössä ja montako vapaana.

**► Oma numero (Vaihtelee SIM-kortin mukaan.)**

Voit tarkistaa SIM-kortilta oman numerosi.

# Viihde ja työkalut

## Suosikit

Valikko 6.1

Voit asettaa yhdeksän käytetyintä valikkoa Suosikkeihin. Pääset valikkoon suoraan painamalla pikapainiketta () .

Kun haluat asettaa jonkin valikon Suosikki-valikkoon, valitse <Tyhjä>-lista. Jos valikko on jo rekisteröity, näet seuraavat valinnat:

- ▶ **Valitse:** Ota valikko käyttöön.
- ▶ **Muuta:** Muuta valikko.
- ▶ **Poista:** Poista valikko.
- ▶ **Poista kaikki:** Poista kaikki Suosikki-valikkoon rekisteröidyt valikot.
- ▶ **Tiedot:** Näet rekisteröidyn valikon tiedot.

## Pelit

Valikko 6.2

Täältä löytyvät puhelimeen asennetut pelit.

### Huomaa

- ▶ *Jokaisessa pelissä käytetään eri komentopainikkeita. Kuitenkin kaikissa peleissä on esittely, jossa kerrotaan pelissä käytetyt komentopainikkeet. Tässä joitain komentoja.*

### Yleisimmät komentopainikkeet

 : Takaisin

 : Tauko tai jatka peliä



## Laskin

Valikko 6.3

Laskimessa on peruslaskentatoiminnot, kuten +, −, x, ÷ : **yhteen-, vähennys-, kerto- ja jakolaskut.**

1. Enter the first number using the numeric keys.
2. Press the corresponding navigation key to select a mathematical function.

### Note

- ▶ *To erase any mistake or clear the display, use the  key.*
  - ▶ *To include a decimal point, press the  key.*
  - ▶ *To include a minus sign, press the  key.*
3. To calculate the result, press the left soft key [Result] or OK key.
  4. After calculation, press the left soft key [Reset] to return to the initial state.

## Oma kansio

Valikko 6.4

Selaa ladattuja kuvia ja ääniä. Voit käyttää niitä taustana tai soittoääninä. Katsele, kuuntele, poista tai nimeä uudelleen ladattua dataa.

### Kuvas

(Valikko 6.4.1)

### Ääni

(Valikko 6.4.2)

### Alivalikot





- ▶ **Rename:** Muokkaa ladatun tietueen nimeä.

- ▶ **Write text/multimedia message:** Kirjoita Tekstiviesti tai Multimediaviesti ja lisää liitteeksi kuvia ja ääntä.
- ▶ **Aseta taustakuvaksi / aseta soittoääneksi:** Aseta ladattuja kuvia taustakuvaksi tai ääniä soittoääneksi.
- ▶ **Poista:** Poista ladattu tietue.
- ▶ **Poista kaikki:** Poista kaikki ladatut tietueet.

## Yksikönmuunnin

Valikko 6.5

Muuntaa minkä tahansa mitan haluamaasi mittayksikköön. Voit muuttaa neljän eri suureen mittayksikköä: Pituus, Pinta-ala, Paino ja Tilavuus.

1. Valitse yksi neljästä suureesta painamalla  [Suure].
2. Valitse yksikkö painikkeilla .
3. Valitse yksikkö, johon haluat muuntaa painikkeilla  ja .
4. Näet muunnoksen tuloksen. Saat desimaaliluvun painamalla .

## Kansainvälinen aika

Valikko 6.6

Maailman suurimpien kaupunkien kellonajat.

1. Valitse kaupunki, joka sijaitsee aikavyöhykkeellä, jolla olet, painamalla .
2. Valitse aikavyöhyke painamalla  [Valitse].



## Äänimuistutus

Valikko 6.7

Voit tallentaa kymmenen kahdenkymmenen sekunnin pituista äänimuistutusta.

### Tallenna

(Valikko 6.7.1)

1. Äänitä äänimuistutus ääniviestivalikon kautta tai painamalla pitkään painiketta  valmiustilassa.
2. Kun äänitys on alkanut, näytöllä näkyy viesti Äänittää... ja jäljellä oleva aika.
3. Kun haluat lopettaa äänityksen, paina  [Tallenna].
4. Kirjoita äänimuistutuksen otsikko ja paina  [OK].

### Näytä luettelo

(Valikko 6.7.2)

The phone shows the voice memo list, starting with the most recent memo. You can play or delete the recorded memo, or send it via MMS by pressing the left soft key [Options]. You can also delete all the voice memos.

## Muistin tila

Valikko 6.8

You can check free space and the memory usage of each repository. You can go to each repository Valikkoby pressing the left soft key [Goto].

# Internet

Puhelin tukee WAP-palveluita (Wireless Application Protocol). Voit hyödyntää valitsemasi operaattorin tai WAP-palveluntarjoajan palveluita. WAP-palveluiden avulla saat käytännöllistä tietoa, esimerkiksi uutiset, säätiedot ja lentokoneiden aikataulut.

## Koti

### Valikko 7.1

Muodosta yhteys Internet-sivustoon. Aloitussivu on sivusto, joka on määritelty käytettävään profiiliin. Palvelun tarjoaja määrittää aloitussivun, mutta voit muuttaa sen halutessasi.

## Kirjanmerkit

### Valikko 7.2

Paina  [Valitse], jolloin voit valita jonkin toiminnon tai paina  [Takaisin] palataksesi taaksepäin.

- ▶ **Tallenna:** Tallenna WAP-sivusto kirjanmerkiksi.
- ▶ **Lisää uusi:** Lisää uusi WAP-sivusto manuaalisesti.
- ▶ **Muokkaa:** Muokkaa otsikkoa tai valitun kirjanmerkin osoitetta.
- ▶ **Poista:** Poista valittu kirjanmerkki Kirjanmerkit-luettelosta.

## Profiilit

### Valikko 7.3

Voit tehdä jopa kymmenen erilaista profiilia, mutta vain yksi profiili kerrallaan voi olla käytössä. Selaa haluttu profiili ja paina  nähdäksesi kaikki toiminnot.

- ▶ **Aktivoi:** Ota haluamasi profiili käyttöön.
- ▶ **Asetukset** Muokkaa tai muuta valitsemasi profiilin WAP-asetuksia.
  - Aloitussivu:** Tällä asetuksella määritetään sen sivuston URL-osoite, jota haluat käyttää aloitussivuna. Osoitteen alkua http:// ei tarvitse kirjoittaa osoitteen eteen, sillä WAP-selain

lisää sen automaattisesti.

### -Siirtotie:

Valitse datapalvelun siirtotie.

- Data
- GPRS

### -Data-asetukset :

Näkyvillä vain, jos siirtotieksi on valittu Data.

**IP-osoite** : Anna haluamasi WAP-väylän IP-osoite.

**Numero** : Syötä puhelinnumero, jolla voidaan muodostaa WAP-yhteys.

**Käyttäjätunnus** : Operaattorin (ei WAP-väylän) antama käyttäjätunnus.

**Salasana** : Salasana, jolla käyttäjä tunnistetaan.

**Puhelutyyppi** : Valitse datapuhelun tyyppi: Analoginen tai digitaalinen (ISDN).

**Puhelu nopeus** : Tiedonsiirtonopeus on joko 9600 tai 14400.

**Viiveaika** : Anna valmiusaika. Valmiusaika on aika, jonka Internet yhteys pidetään yllä, vaikka dataa ei syötetä tai siirretä. Kun valmiusaika on päättynyt, yhteys katkaistaan.

### - GPRS-asetukset

Shown if you select GPRS as the Bearer.

**IP-osoite** : Anna käyttämäsi WAP-väylän IP-osoite.

**APN** : Anna GPRS:n tukiasema.

**Käyttäjätunnus** : Tukiasemapalvelimen käyttäjätunnus.

**Salasana** : Tukiasemapalvelimen salasana.

### - Näytä kuvat

Valitse, näytetäänkö WAP-sivuilla olevia kuvia.

#### - Yhteystyyppi

Yhteystyyppin vaihtoehdot ovat Tarvittaessa tai Jatkuva ja valinta vaihtelee käyttämäsi väylän mukaan.

#### Jatkuva

Puhelin on jatkuvasti rekisteröity GPRS-verkkoon.

#### Väliaikainen

Puhelin rekisteröityy GPRS-verkkoon tarvittaessa.

#### - Välityspalvelimen asetukset

**IP-osoite:** Anna välityspalvelimen IP-osoite.

**Portti:** Anna välityspalvelimen portin numero.

#### - DNS-asetukset

Anna ensisijainen ja toissijainen verkkotunnusjärjestelmä, jos operaattori kysyy näitä.

#### - Suoja-asetukset

Valitun väylän portin mukaan tähän voi valita joko **Päällä** tai **Poissa** päältä.

► **Nimeä uudelleen:** Muokkaa profiilin nimeä.

► **Poista:** Poista profiili.

► **Lisää uusi:** Lisää uusi profiili manuaalisesti.

### Siirry URL-osoitteeseen

**Valikko 7.4**

Yhdistää sinut suoraan haluamallesi Internet-sivustolle. Anna tarkka URL-osoite.

### Välimuistin asetukset

**Valikko 7.5**

Poista välimuistin sisältö tai muuta välimuistin tilaa.

#### Tyhjennä välimuisti

(Valikko 7.5.1)

Välimuisti tyhjenetään.

#### Tarkista välimuisti

(Valikko 7.5.2)

Valitse tarkistatko välimuistin tilan.

### Evästeasetukset

**Valikko 7.6**

Käyttämäsi tiedot ja palvelut on tallennettu puhelimen välimuistiin.

#### Poista evästeet

(Valikko 7.6.1)

Poistaa kaikki tallennetut evästeet.

#### Tarkista evästeet

(Valikko 7.6.2)

Tarkista, ovatko evästeet käytössä vai ei.

### Turvasertifikaatti

**Valikko 7.7**

Näyttää listan käytettävistä sertifikaateista.

### Tyhjennä profiilit

**Valikko 7.8**

Tyhjennä profiilit, jolloin alkuperäiset asetukset palautuvat.

### Selainversio

**Valikko 7.9**

Näyttää WAP-selainversion.

Ollessasi Internetissä, näet seuraavan valikon.

# Selainvalikko

▶ **Aloitussivu**

Koti (Valikko 7-1).

▶ **Lataa uudelleen**

Lataa nykyisen sivuston uudelleen.

▶ **Kirjanmerkit**

Katso (Valikko 7-2).

▶ **Tallenna kirjanmerkki**

Tallenna sivusto kirjanmerkiksi.

▶ **Viestit**

WAP-yhteyden aikana näet tekstiviestit.

▶ **Siirry URL-osoitteeseen**

Siirry haluamallesi sivustolle. Tässä valikossa voit muokata URL-osoitetta.

▶ **Siirry sähköpostipalvelimeen**

Siirry sähköpostipalvelimelle, jonka olet määritellyt.

▶ **Aseta sähköpostipalvelimeksi**

Aseta auki olevan sivun osoite sähköpostipalvelimeksi.

▶ **Tyhjennä välimuisti**

Välimuisti tyhjennetään.

▶ **Tallenna kuva**

WAP-palvelimella oleva kuva tallennetaan.

## Sovellukset

### Valikko 8.1

### Valinnat

Selaa sovelluksia ja valitse Valinnat.

- 1. Uusi:** Tee uusi kansio.
- 2. Siirry:** Siirry haluamaasi kansioon.
- 3. Java:** Näet Java MIDP -tiedot.
- 4. Tiedot:** Näet valitun MID-ulostulon tiedot.
- 5. Poista:** Poistaa valitun MID-ulostulon.
- 6. Päivitys:** Muodostaa yhteyden palvelimeen japäivittää valitun MID-ulostulon.
- 7. Valinnat:** Jotkut Java-sovellukset vaativat datayhteyden.  
Valitse tämä asettaaksesi yhteystyyppin.
  - **Aina:** Yhteys muodostetaan aina ilman erillistä ilmoitusta.
  - **Kehote:** Sinulta kysytään aina, ennen kuin sovellus muodostaa yhteyden.
  - **Ei:** Yhteyttä ei sallita.
- 8. Nimeä uudelleen:** Nimeä sovellus uudelleen.
- 9. Poistu:** Poistu sovelluksesta.

### Lataa

### Valikko 8.2

Muokkaa tai aseta MID-ulostulopalvelimen osoite. Lataa MIDulostulot käyttämällä WAP-selainta ja tallenna ne puhelimelle. Voit myös katsoa Sovellusvalikkoon tallennettua MID-ulostulojen luetteloja.

## Profiilit

### Valikko 8.3

Jotkin java-sovellukset, esimerkiksi pelien monipelaajaversiot tarvitsevat verkkoyhteyden toimiakseen. Voit tehdä viisi profiilia ja ottaa yhden niistä käyttöön. Profiili asetetaan kuten WAP-profiili. Katso ohjeet, joissa neuvotaan WAP-profiilien asetus.



JAVA™ on Sun Microsystem, Inc.:n tuotemerkki.

# Lisävarusteet

Puhelimeen voi asentaa lukuisia lisävarusteita. Valitse käyttötarkoituksiisi sopivat lisävarusteet.

---

## Akku



---

## Langaton handsfree-laitte

Handsfree-laitteen avulla voit käyttää puhelinta ja pitää kätet vapaina.



---

## Laturi

Laturi, jolla voit ladata akun.



## Huomaa

- ▶ Käytä aina LG:n lisävarusteita.
- ▶ Muiden kuin LG:n lisävarusteiden käyttö voi mitätöidä tuotetakuun.
- ▶ Lisävarusteet voivat vaihdella maittain. Ota yhteyttä alueesi palvelun tarjoajaan, kun haluat lisää tietoa lisävarusteista.

# Tekniset tiedot

## Yleistä

Tuotteen nimi : C1150

Järjestelmä : GSM 900 / DCS 1800

## Lämpötilan sieto

Enintään : +55°C

Vähintään : -10°C

## Declaration of Conformity



LG Electronics

### Supplier Details

#### Name

LG Electronics Inc

#### Address

LG Electronics Inc, LG Twin Towers  
20, Yeouido-dong, Yeongdeungpo-gu,  
Seoul, Korea 150-721

### Product Details

#### Product Name

E-GSM 900 / DCS 1800 Dual - Band Terminal Equipment

#### Model Name

C1150

#### Trade Name

LG

# CE 0168

### Applicable Standards Details

#### R&TTE Directive 1999/5/EC

EN 301 489-1 V1.5.1, 301 489-7 V1.2.1

EN 60950-1 : 2001

EN 50360 : 2001, EN 50361 : 2001

3GPP TS 51.010-1,

Selection according to GCF-CC 3.18.0 including requirements of EN 301 511, v9.0.2

### Supplementary Information

### Declaration

I hereby declare under our sole responsibility that the product mentioned above to which this declaration relates complies with the above mentioned standards and Directives

Name

Issued Date

Jin Saeg, Kim / Director 05.Aug.2005

LG Electronics Inc, Amsterdam Office  
Veluwezoom 15, 1327 AE Almere, The Netherlands  
Tel : +31 - 36- 547 - 8940, e-mail : seokim @ lge.com

Signature of representative

