

# S 5100 | MANUAL DE USUARIO |

**LG Electronics Inc.**

<http://www.lge.com>

P/N : MMBB0192607(1.0) ■

| S5100 | MANUAL DE USUARIO

**LG Electronics Inc.**

 **CE 0700**



**ESPAÑOL**  
**ENGLISH**



# | S5100 | MANUAL DE USUARIO

Algunos de los contenidos que aparecen en este manual podrían diferir de las opciones del teléfono dependiendo del operador.



## ■ S5100 MANUAL DE USUARIO ■

### - ESPAÑOL



#### **Cómo deshacerse de aparatos eléctricos y electrónicos viejos**

1. Si en un producto aparece el símbolo de un contenedor de basura tachado, significa que éste se acoge a la Directiva 2002/96/CE.
2. Todos los aparatos eléctricos o electrónicos se deben desechar de forma distinta del servicio municipal de recogida de basura, a través de puntos de recogida designados por el gobierno o las autoridades locales.
3. La correcta recogida y tratamiento de los dispositivos inservibles contribuye a evitar riesgos potenciales para el medio ambiente y la salud pública.
4. Para obtener más información sobre cómo deshacerse de sus aparatos eléctricos y electrónicos viejos, póngase en contacto con su ayuntamiento, el servicio de recogida de basuras o el establecimiento donde adquirió el producto.

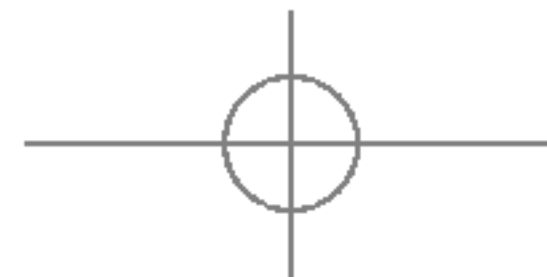

# CONTENIDOS

## CONTENIDOS

INTRODUCCIÓN	5
INSTRUCCIONES PARA UN USO SEGURO Y EFICAZ	6
CARACTERÍSTICAS DEL S5100	10
Partes del teléfono	
Información de la pantalla	14
INICIO	16
Instalación de la tarjeta SIM y la batería del teléfono	
Cargar la batería	18
Desconexión del cargador	19
Encendido y apagado del teléfono	20
Códigos de acceso	
Contraseña de Restricción	

FUNCIONES GENERALES	22
Hacer y terminar llamadas	
Agenda	27
Menú de llamadas entrantes	
Llamadas múltiples o conferencias	29
ÁRBOL DE MENÚS	31
SELECCIÓN DE FUNCIONES Y OPCIONES	33
PERFILES	34
Activar	
Personalizar	
Renombrar	35
REGISTRO LLAMADAS	36
Llam. perdidas	
Llam. recibidas	
Llam. enviadas	

Borrar lista llamadas	37
Gastos llamada	
Duración llamada	
Costes de llamada	
Ajustes	
Info. GPRS	38
Duración llamada	
Volumen datos	
UTILIDADES	39
Alarma	
Bluetooth	
Disp. vinculados	40
Disp. manos libres	
Ajustes	
Calculadora	40
Conversor	41
Reloj mundial	
Módem	



<b>ORGANIZADOR</b>	<b>42</b>	<b>MENSAJES</b>	<b>48</b>	<b>MULTIMEDIA</b>	<b>59</b>
<b>Agenda</b>		<b>Nuevo mensaje</b>		<b>Cámara</b>	
Buscar		Nuevo SMS		<b>Videocámara</b>	
Añadir nuevo		Nuevo MMS	49	<b>Album fotos</b>	60
Grupos usuarios	43	<b>Buzón entrada</b>	51	<b>Album vídeos</b>	
Marcacion rápida		<b>Buzón salida</b>	52	<b>MP3</b>	61
Config. agenda	44	<b>Borrador</b>	53	Reproductor MP3	63
Copiar todos		<b>Escuchar buzón de voz</b>	54	Lista reproducción.	64
Borrar todas	45	<b>Info. mensaje</b>		Ajustes	
Información		Leer		<b>Grabadora</b>	
<b>Calendario</b>	<b>46</b>	Asuntos	55	Grabar	
Añadir nuevo		<b>Plantillas</b>		Ver lista	65
Ver planes diarios		Plantillas SMS		<b>Configuración</b>	
Borrar último		Plantillas MMS	56	Cámara	
Borrar todas		Tarjeta visita		Videocámara	
Ir a fecha		<b>Configuración</b>			
Establecer tono de alarma	47	SMS			
<b>Memo</b>		MMS	57		
		Núm. buzón voz			
		Info. Mensaje	58		
		Mensajes push			

# CONTENIDOS

## CONTENIDOS

<b>AJUSTES</b>	<b>66</b>
Fecha y Hora	
Fecha	
Hora	
<b>Teléfono</b>	
Pantalla	
Aspecto menú	67
Idioma	
<b>Llamadas</b>	
Desvío llam.	
Modo respuesta	68
Enviar mi núm.	
Llam. en espera	69
Aviso minutos	
Rellam. auto.	
<b>Seguridad</b>	
Solicitar PIN	
Bloqueo teléf.	70
Restricción llam.	
Marcación fija	71
Cambiar códigos	

<b>Red</b>	<b>71</b>
Selección red	
Selección banda	72
<b>GPRS</b>	
Restablecer ajustes	
Estado memoria	
Mem. interna	
Mem. multimedia	
<b>SERVICIOS</b>	<b>73</b>
<b>Internet</b>	<b>74</b>
Inicio	
Favoritos	
Ir a URL	
Ajustes	
<b>Servicio SIM</b>	<b>77</b>

<b>DESCARGAS</b>	<b>78</b>
Juegos y más.	
Juegos y más.	
Perfiles	80
Imágenes	
Sonidos	
Archivos	
<b>ACCESORIOS</b>	<b>84</b>
<b>DATOS TÉCNICOS</b>	<b>85</b>

# INTRODUCCIÓN

Felicidades por la adquisición del avanzado y compacto teléfono móvil S5100, diseñado para funcionar con las redes de comunicación móvil digital más avanzadas.



Esta guía contiene información importante sobre el uso y el funcionamiento de este teléfono. Lea toda la información atentamente para conseguir un rendimiento óptimo y evitar daños o usos inapropiados del teléfono. Cualquier cambio o modificación que no se apruebe explícitamente en esta guía, puede anular la garantía del teléfono.

# INSTRUCCIONES PARA UN USO SEGURO Y EFICAZ

En el manual encontrará información detallada para un uso seguro y eficaz del teléfono. Lea estas sencillas directrices y recuerde que infringir las normas puede ser peligroso o ilegal.

## EXPOSICIÓN A ENERGÍA DE RADIOFRECUENCIA

### Información sobre exposición a ondas de radio y SAR (Specific Absorption Rate, Tasa específica de absorción)

El teléfono móvil modelo S5100 ha sido diseñado para cumplir la normativa de seguridad válida en relación con la exposición a las ondas de radio. Esta normativa se basa en directrices científicas que incluyen márgenes de seguridad diseñados para garantizar la seguridad de todo tipo de personas, independientemente de su edad y estado de salud.

- Las directrices de exposición a ondas de radio utilizan una unidad de medición conocida como Tasa específica de absorción o SAR. Las pruebas de SAR se llevan a cabo utilizando un método estandarizado

con el teléfono transmitiendo al nivel más alto de potencia certificado en todas las bandas de frecuencia utilizadas.

- Aunque puede haber diferencias entre los niveles de SAR de los diferentes modelos de teléfonos LG, todos han sido diseñados para ajustarse a las directrices relevantes de exposición a ondas de radio.
- El límite de SAR recomendado por la ICNIRP (International Commission on Non-Ionizing Radiation Protection, Comisión internacional de protección contra radiaciones no ionizantes), es de 2 W/kg medido sobre diez (10) gramos de tejido.
- El valor de SAR más alto para este modelo de teléfono evaluado por DAS4 para uso auditivo es de 0.174 W/kg (10g).

## CUIDADO Y MANTENIMIENTO DEL PRODUCTO

**Advertencia: utilice sólo baterías, cargadores y accesorios aprobados para**

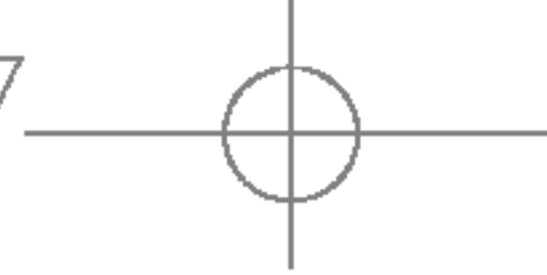

su utilización con este modelo de teléfono concreto. De lo contrario, puede quedar invalidada cualquier aprobación o garantía válida para el teléfono, lo que puede resultar peligroso.

- No desmonte el teléfono. Si es necesario repararlo, llévelo a un técnico de servicio cualificado.
- Mantenga el teléfono alejado de electrodomésticos como la TV, la radio o el ordenador.
- Debe alejar el teléfono de fuentes de calor como radiadores u hornos.
- No lo deje caer.
- No exponga el teléfono a vibraciones mecánicas o golpes.
- El revestimiento del teléfono puede estropearse si se tapa con cubiertas de vinilo o envoltorios.
- Utilice un paño seco para limpiar el exterior de la unidad. (No utilice disolventes como el benceno, los diluyentes o el alcohol).
- No exponga el teléfono a humo o polvo excesivo.

- No coloque el teléfono cerca de tarjetas de crédito o billetes de transporte, podría afectar a la información de las bandas magnéticas.
- No golpee la pantalla con un objeto punzante, puede estropear el teléfono.
- No exponga el teléfono a líquidos o humedad.
- Utilice con cuidado los accesorios (p. ej. los auriculares).

## DISPOSITIVOS ELECTRÓNICOS

Todos los teléfonos móviles pueden generar interferencias que pueden afectar a otros dispositivos electrónicos.

- No utilice su teléfono móvil cerca de aparatos médicos sin solicitar permiso. Evite colocar el teléfono sobre el marcapasos, es decir, no se lo coloque por ejemplo en el bolsillo de la camisa.
- Algunos audífonos pueden verse afectados por teléfonos móviles.

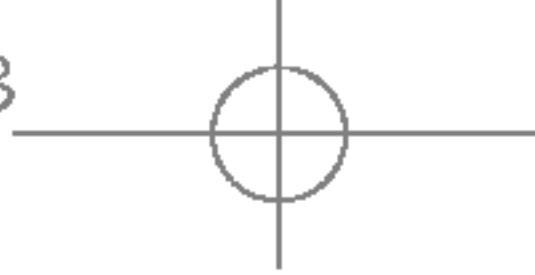

# INSTRUCCIONES PARA UN USO SEGURO Y EFICAZ

- También pueden generar pequeñas interferencias en televisores, radios, ordenadores, etc.

## SEGURIDAD VIAL

Compruebe las leyes y normativas locales de utilización de teléfonos móviles durante la conducción.

- No utilice el teléfono móvil mientras conduzca.
- Dedique toda su atención a la conducción.
- En caso de tener que hablar, utilice un kit de manos libres, si lo tiene.
- Salga de la carretera y aparque antes de hacer llamadas o responderlas si las condiciones de la conducción así lo requieren.
- La energía de radiofrecuencia puede afectar a algunos sistemas electrónicos de su vehículo, como la radio del coche o el equipo de seguridad.
- Si el vehículo dispone de un airbag, no lo obstruya con equipos inalámbricos portátiles o instalados. Puede causar lesiones graves debido a un mal funcionamiento.

## DERRIBOS

No utilice el teléfono mientras se realizan derribos. Respete las restricciones y siga las normativas vigentes.

## ENTORNOS POTENCIALMENTE EXPLOSIVOS

- No utilice el teléfono en gasolineras. No lo utilice cerca de productos químicos o combustibles.
- No transporte o almacene explosivos, líquidos o gases inflamables en el compartimento de su vehículo donde tenga el teléfono móvil y los accesorios.

## EN LOS AVIONES

Los teléfonos móviles pueden provocar interferencias en los aviones.

- Apague el teléfono móvil antes de embarcar.
- No lo utilice en tierra sin el permiso de la tripulación.

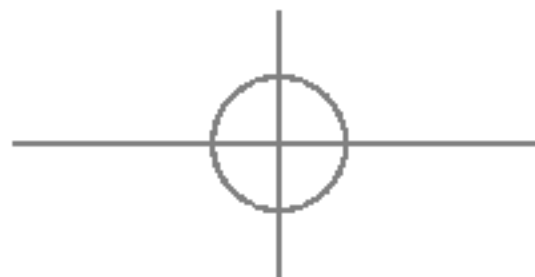

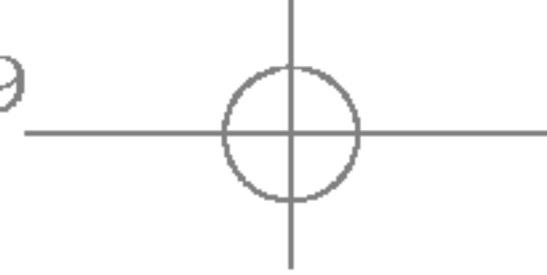

## NIÑOS

Deje el teléfono en un lugar seguro fuera del alcance de los niños. Incluye piezas pequeñas que, si se tragan, pueden causar asfixia.

## LAMADAS DE EMERGENCIA

Puede que las llamadas de emergencia no estén disponibles en todas las redes celulares. Por lo tanto, nunca debe depender únicamente del teléfono para realizar llamadas de emergencia. Pregunte a su proveedor de servicios local.

## INFORMACIÓN Y MANTENIMIENTO DE LA BATERÍA

- No es necesario descargar por completo la batería antes de volver a cargarla. A diferencia de otros sistemas de baterías, no existe ningún efecto memoria que pueda afectar al rendimiento de la batería.

- Utilice sólo las baterías y cargadores de LG. Los cargadores de LG han sido diseñados para maximizar la vida de la batería.
- No desmonte o cortocircuite la batería.
- Mantenga limpios los contactos metálicos de la batería.
- Sustituya la batería cuando deje de funcionar correctamente. La batería puede recargarse centenares de veces antes de que deba sustituirse.
- Recargue la batería si no se ha utilizado durante mucho tiempo para maximizar su funcionalidad.
- No exponga el cargador de la batería a la luz directa del sol ni lo utilice en entornos muy húmedos, como el cuarto de baño.
- No deje la batería en lugares muy fríos o muy calientes, ya que podría deteriorar su rendimiento.

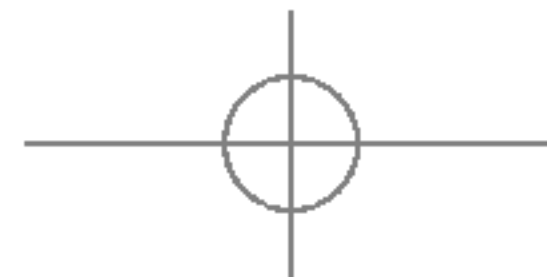
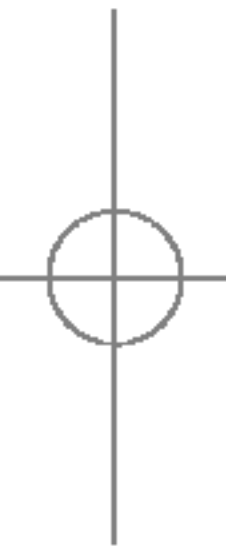

# CARACTERÍSTICAS DEL S5100

## PARTES DEL TELÉFONO

### Vista frontal

CARACTERÍSTICAS DEL S5100

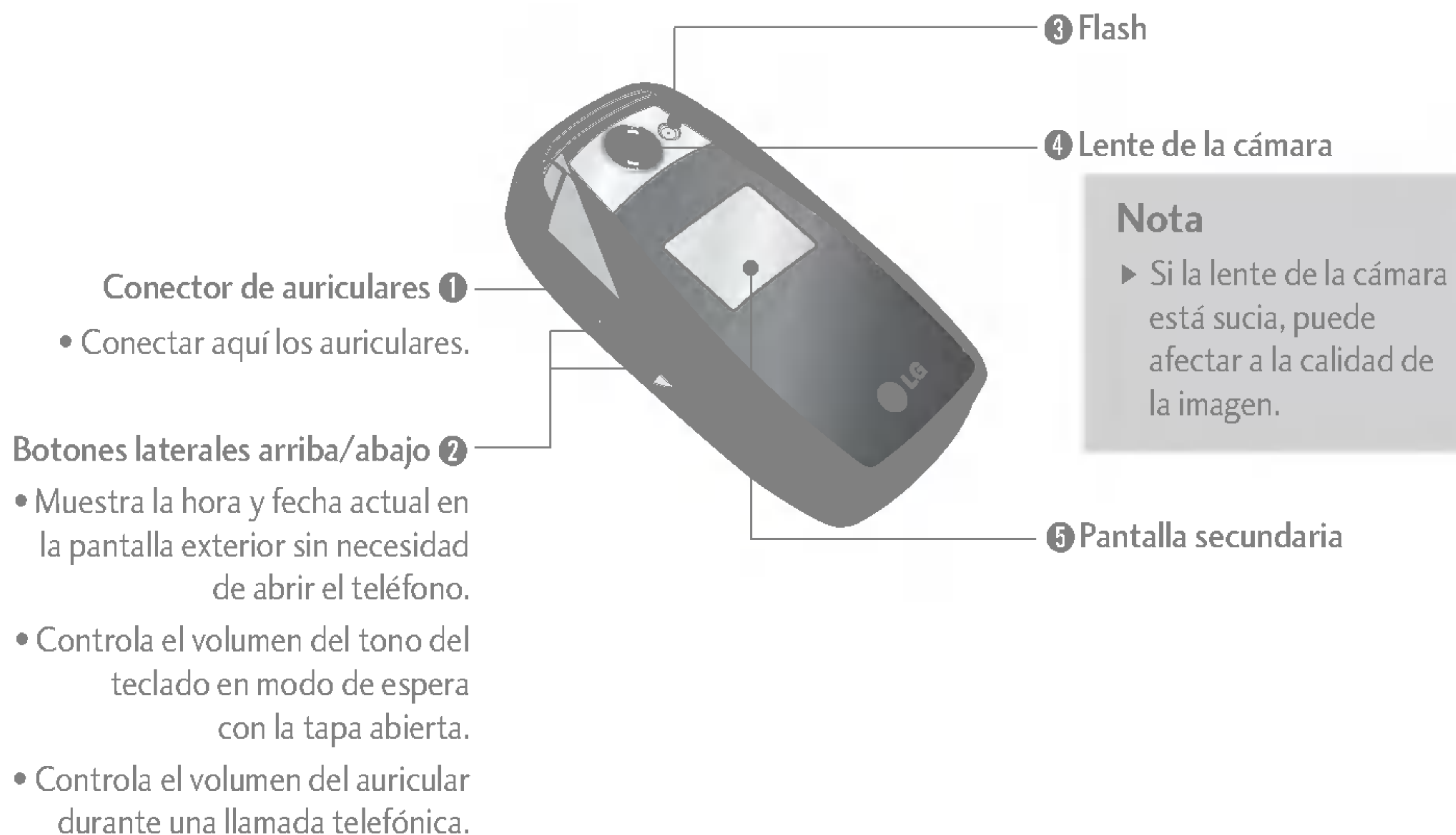



### Vista lateral



**Tecla de cámara / Acceso directo a MP3**  
Activa la cámara de fotos y permite hacer fotos.

### Vista posterior

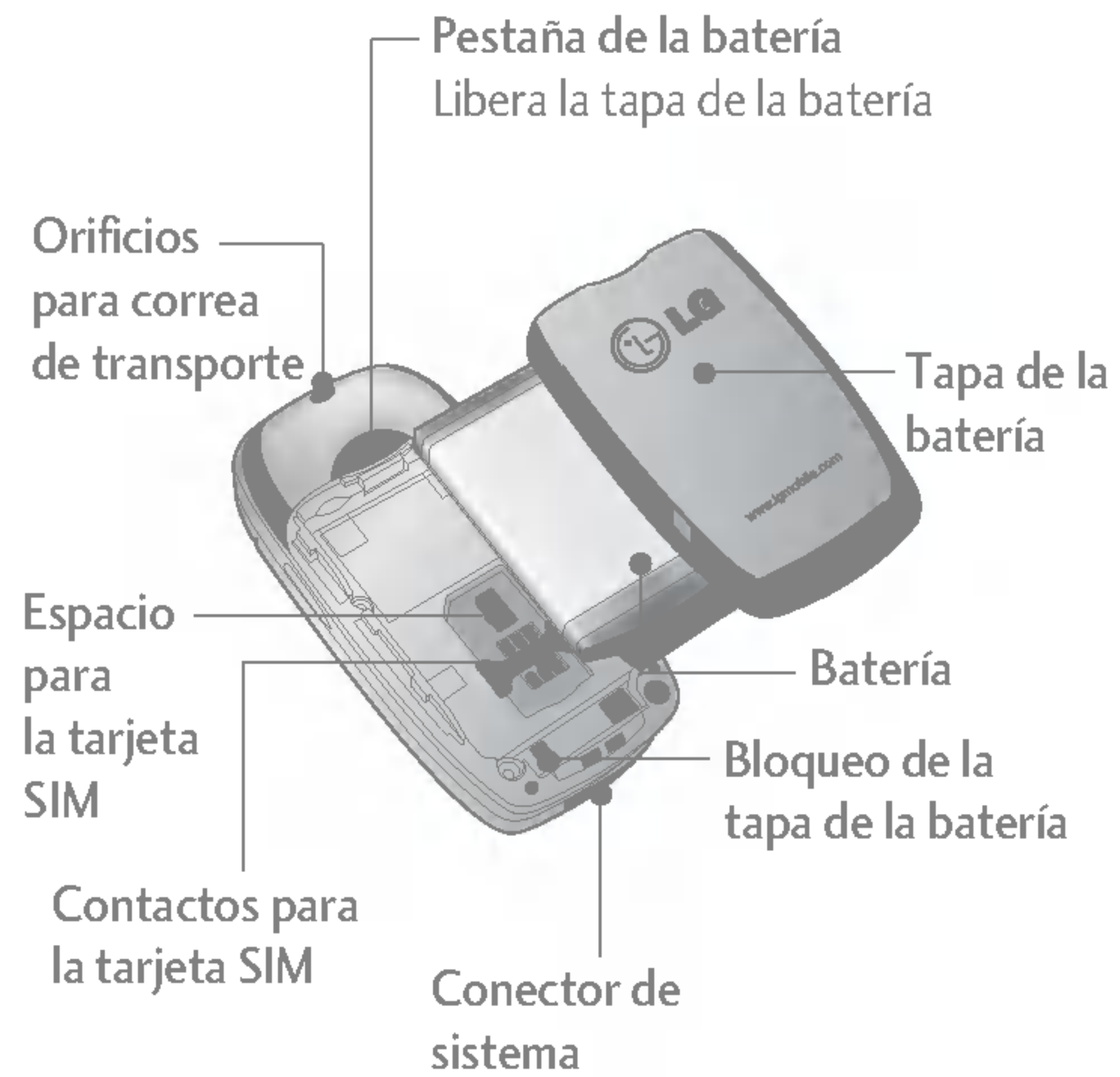

## CARACTERÍSTICAS DEL S5100

### Teléfono abierto

CARACTERÍSTICAS DEL S5100



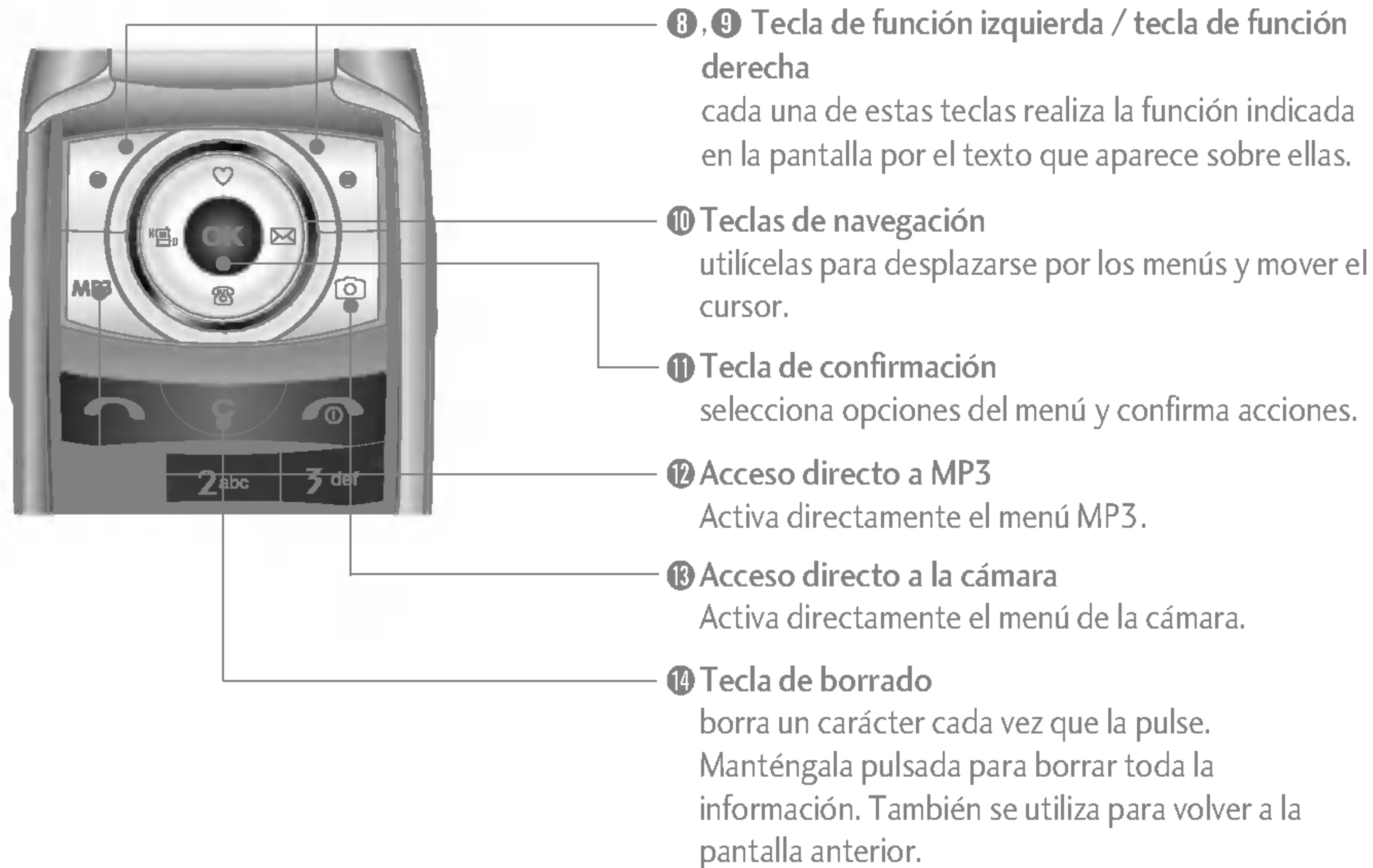





## CARACTERÍSTICAS DEL S5100

### INFORMACIÓN DE LA PANTALLA

La siguiente tabla describe varios indicadores o iconos que aparecerán en la pantalla del teléfono.

#### Iconos de la pantalla



Icono	Descripción
	Indica la intensidad de la señal de red. *
	Indica que hay una llamada en curso.
	Indica que está pasando a otra red
	Indica que está disponible el servicio de GPRS (General Packet Radio Service, Servicio general de radio por paquetes).

#### Nota

- ▶ \*La calidad de la conversación puede cambiar según la cobertura. Cuando la potencia de la señal es inferior a 2 barras, es posible que se produzcan silencios, se corte la llamada o el sonido sea deficiente. Tenga en cuenta las barras de indicación de la red antes de realizar llamadas. Si no hay ninguna barra, entonces no hay cobertura. En este caso, no podrá acceder a ningún servicio de la red (llamadas, mensajes, etc.).



Icono	Descripción
	Indica que la alarma está activada.
	Indica el estado de Cargar la batería.
	Indica que se ha recibido un SMS.
	Indica que se ha recibido un mensaje de voz.
	Señales sonoras desactivadas.
	Indica que se ha activado el perfil Fuerte.
	Indica que se ha activado el perfil Silencio.
	Indica que se ha activado el perfil Auriculares.
	Indica que se ha activado el perfil General.
	Indica que puede utilizar el servicio de mensajes Push.
	Indica que el teléfono está accediendo al WAP.
	Indica que está utilizando GPRS.

Icono	Descripción
	Agenda
	Permite desviar una llamada.
	Bluetooth activado

### Note

- ▶ Cuando el indicador de la batería esté en un nivel bajo, es posible que no pueda utilizar la función Cámara o Multimedia.
- ▶ Al utilizar la función Multimedia, el estado de la batería puede variar.

# INICIO

INICIO

## INSTALACIÓN DE LA TARJETA SIM Y LA BATERÍA DEL TELÉFONO

Antes de extraer la batería, asegúrese que el teléfono está apagado.

### 1. Extraiga la tapa de la batería.

Pulse la pestaña de liberación de la batería, deslice la tapa de la batería hacia la parte inferior del teléfono y extráigala.

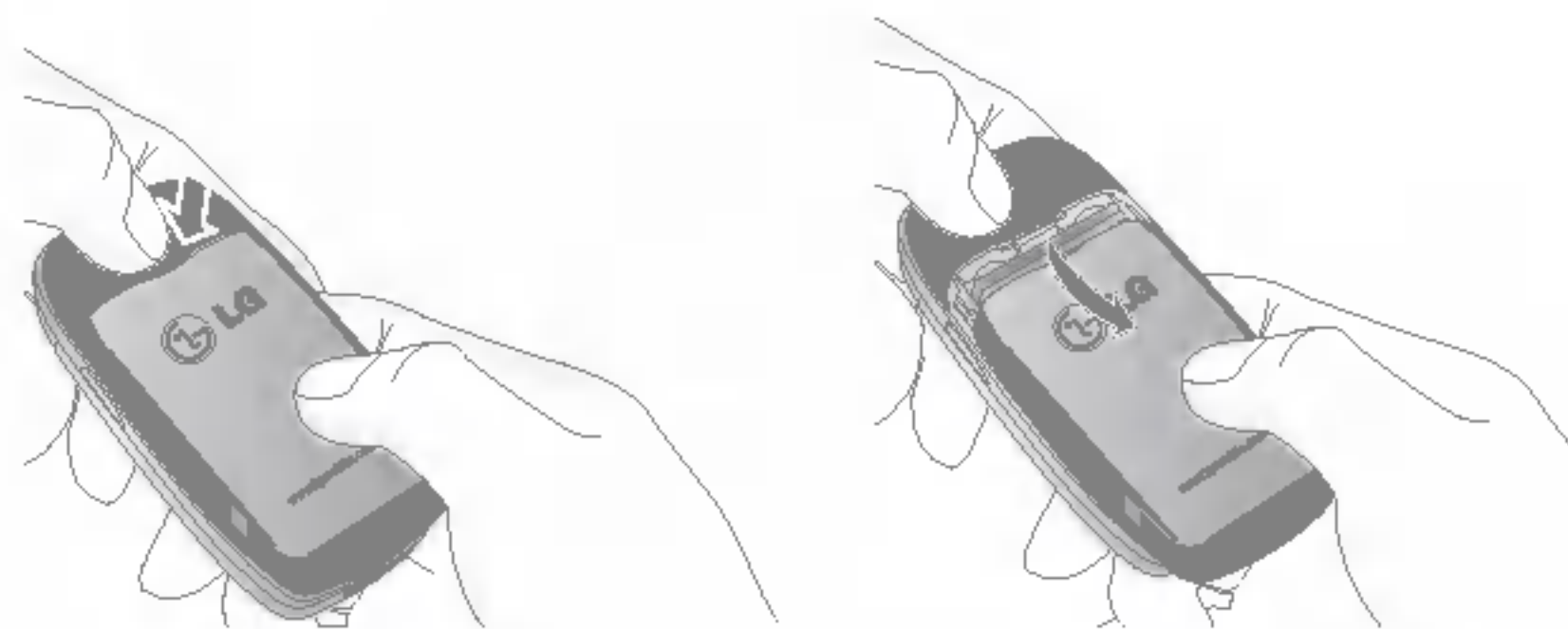

### 2. Extraiga la batería.

Sujete el borde superior de la batería y levántela del compartimento.

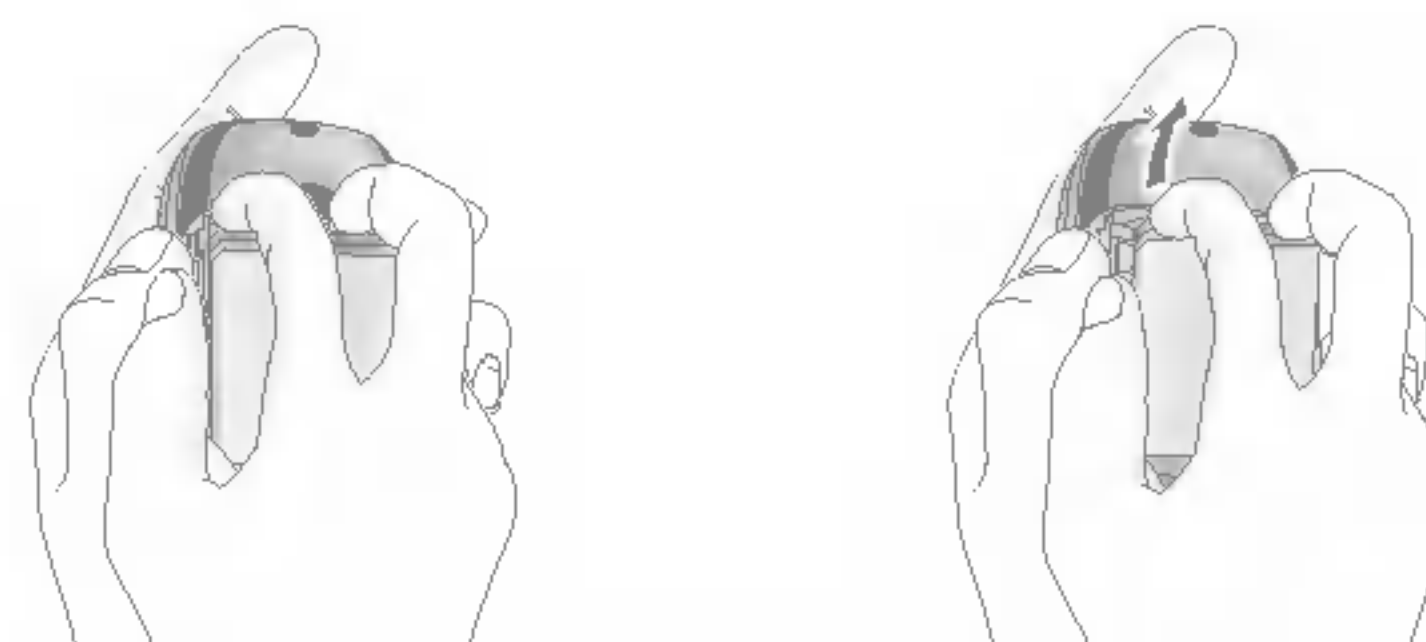

### Nota

- ▶ Si extrae la batería del teléfono mientras está encendido, puede verse afectado el funcionamiento del mismo.



### 3. Inserte la tarjeta SIM.

Introduzca la tarjeta SIM en el soporte. Deslice la tarjeta SIM hacia el interior del soporte de la tarjeta. Asegúrese que la tarjeta SIM está bien colocada y que el área de contacto dorada de la tarjeta queda boca abajo. Para extraer la tarjeta SIM, pulse ligeramente y tire en dirección inversa.

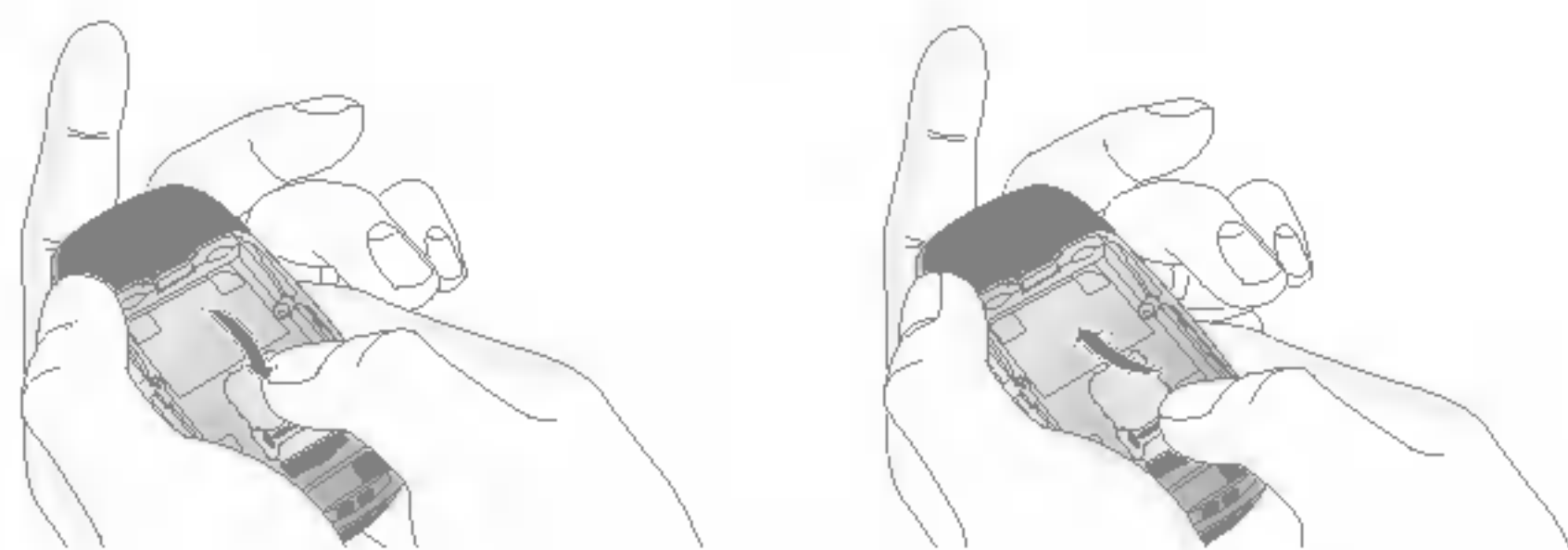

Para poner la tarjeta SIM    Para quitar la tarjeta SIM

**PRECAUCIÓN!** El contacto metálico de la tarjeta SIM se puede dañar fácilmente. Maneje la tarjeta con cuidado siguiendo las instrucciones proporcionadas con la tarjeta.

### 4. Inserte la batería.

Inserte en primer lugar la parte inferior de la batería en el borde inferior del compartimento de la batería. Presione la parte superior de la batería hasta que encaje en su lugar.

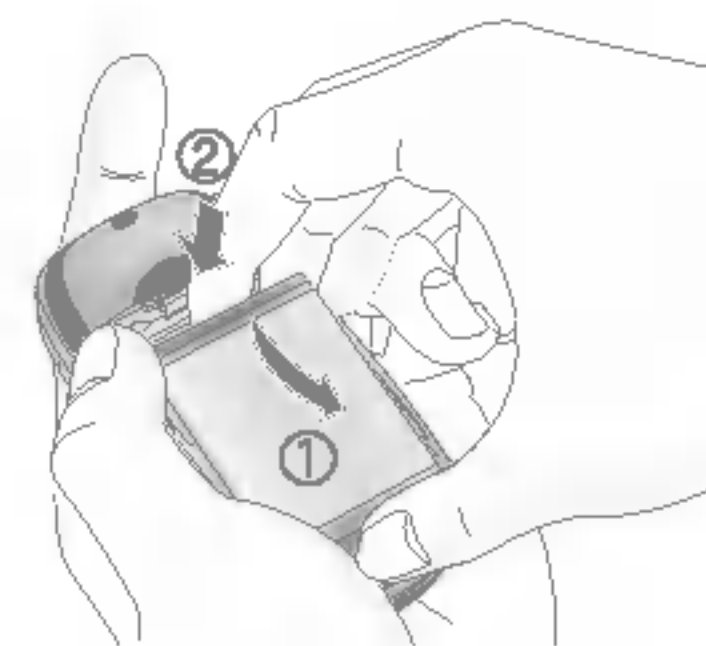

### 5. Vuelva a colocar la tapa de la batería.

Coloque la tapa de la batería en el teléfono y deslícela hasta que quede bien colocada (se oirá un clic).

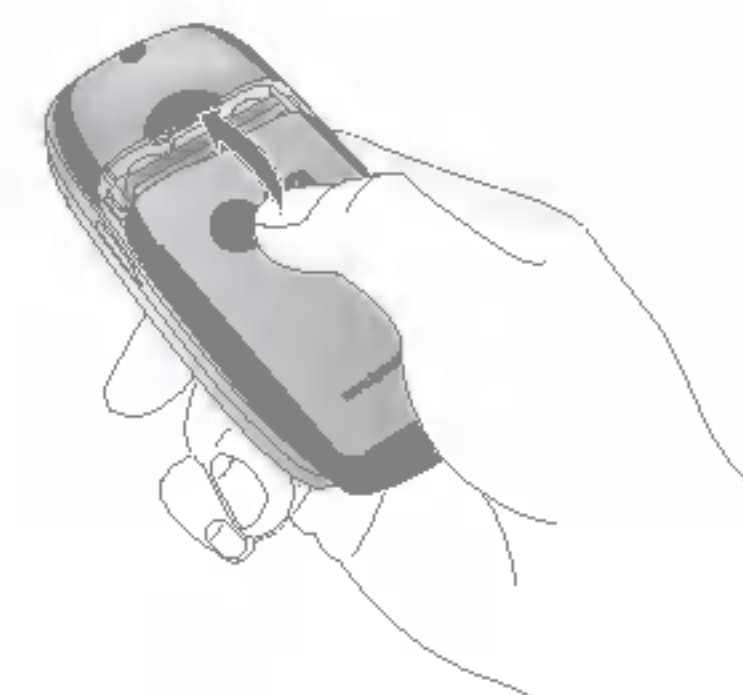

# INICIO

## CARGAR LA BATERÍA

Para conectar el cargador suministrado debe haber instalado antes la batería.

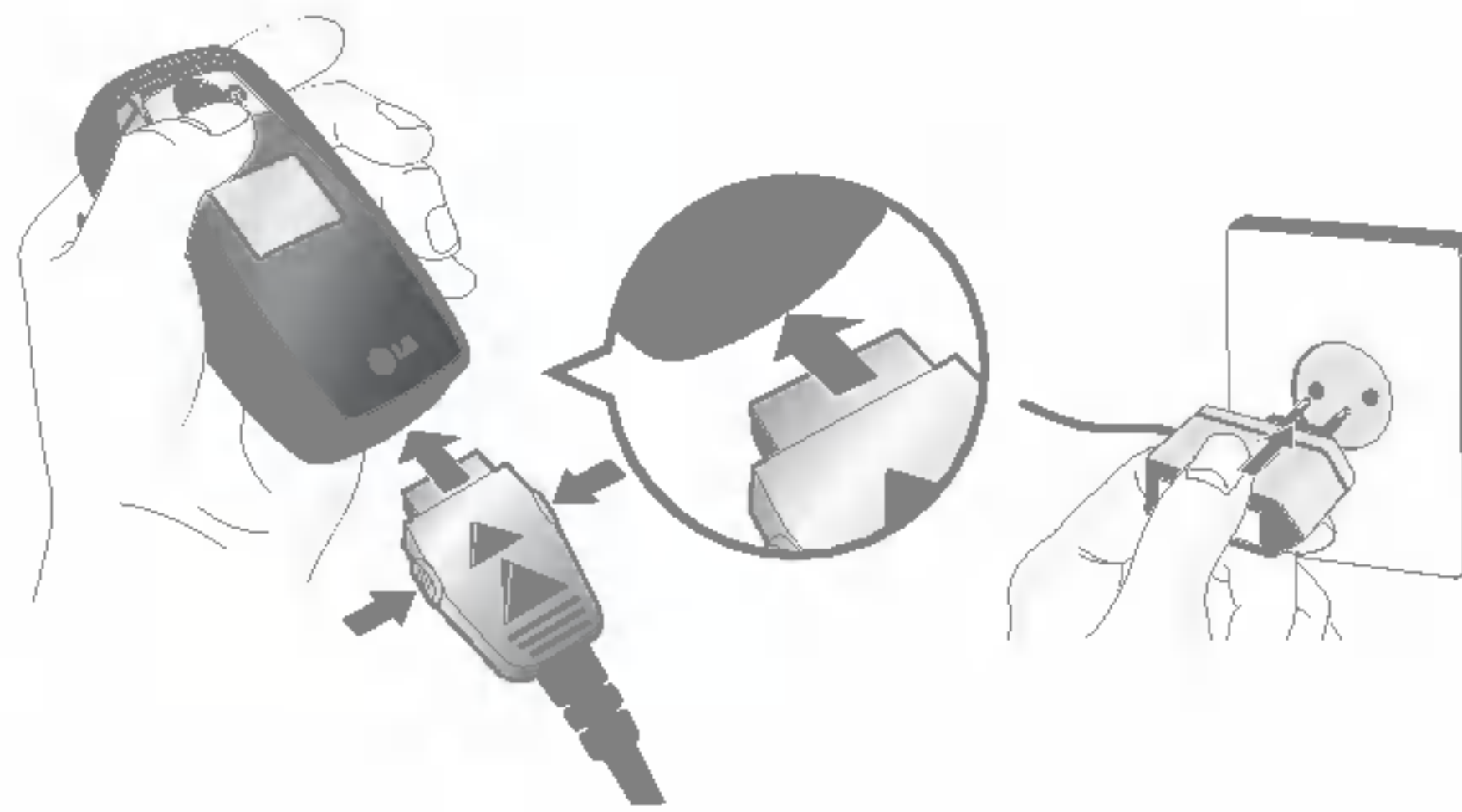

1. Con la flecha mirando hacia usted, como se muestra en la imagen, inserte el enchufe del cargador en la toma de la parte inferior del teléfono hasta que escuche un chasquido que indique que está perfectamente insertado.
2. Conecte el otro extremo del cargador a la toma de alimentación eléctrica. Utilice sólo el cargador incluido en el embalaje.
3. Las barras en movimiento del icono de batería se detendrán cuando haya finalizado la carga.

### ¡PRECAUCIÓN!

- No fuerce el conector o de lo contrario podrían resultar dañado el teléfono o el cargador.
- Inserte el cargador de la batería en posición vertical en la toma de corriente.
- Si tiene que cargar su batería fuera de su país, recuerde que debe verificar primero si necesita utilizar un adaptador para el enchufe para obtener la corriente adecuada.
- No quite la batería ni la tarjeta SIM mientras está cargando el teléfono.

### ¡ADVERTENCIA!

- Con el fin de evitar descargas eléctricas o incendios, desenchufe el cable de alimentación y el cargador cuando se produzcan tormentas eléctricas.
- Asegúrese de que ningún elemento con bordes afilados, como dientes de animales o uñas, toca la batería. Podría provocar un incendio.
- No realice ni responda llamadas mientras carga el teléfono, ya que podría producirse un cortocircuito u ocasionar una descarga eléctrica o un incendio.



## DESCONEXIÓN DEL CARGADOR

1. Una vez cargado el teléfono, las barras en movimiento del icono de batería se detienen y aparece “¡Completa!” en pantalla.
2. Desenchufe el cargador y desconéctelo del teléfono presionando los botones laterales como se muestra en la imagen.

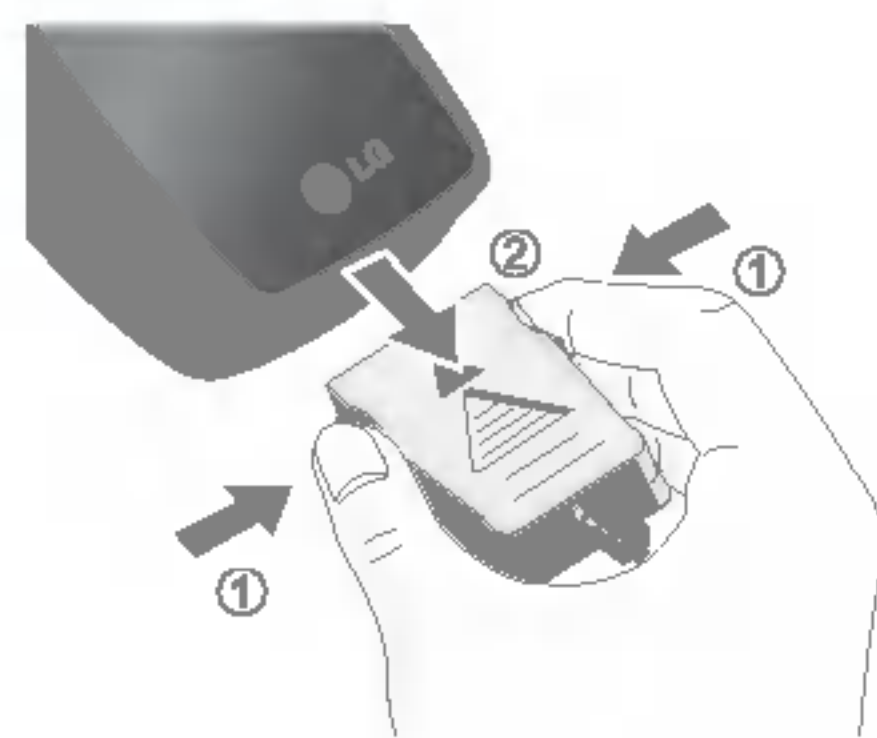

### Nota

- ▶ Asegúrese que la batería suministrada está completamente cargada antes de utilizar el teléfono.
- ▶ No extraiga la batería ni la tarjeta SIM mientras está cargando el teléfono.
- ▶ Si la batería no está bien cargada, apague el teléfono, vuelva a encenderlo con la tecla de encendido y, a continuación, cargue de nuevo la batería. Recargue la batería tras extraerla y volver a insertarla.

# INICIO

## INICIO

## ENCENDIDO Y APAGADO DEL TELÉFONO

### Encendido del teléfono

1. Instale una batería cargada en su teléfono. Si la que tiene no lo está, instálela en su teléfono y conéctelo a una fuente de alimentación externa (cargador de viaje, cargador de mechero o un kit de manos libres para el coche).
2. Pulse  durante unos segundos hasta que se encienda la pantalla LCD.
3. Según el estado de la opción **Solicitud PIN**, al encenderlo podría pedirle su código PIN.

### Apagado del teléfono

1. Pulse  durante unos segundos hasta que se apague la pantalla LCD.

## CÓDIGOS DE ACCESO

Puede utilizar los códigos de acceso para evitar el uso no autorizado del teléfono. Los códigos de acceso (excepto los códigos PUK y PUK2) se pueden cambiar utilizando la función **Cambiar código**. (Menú 7.4.5)

### Código PIN (4-8 dígitos)

El código PIN (número de identificación personal) protege la tarjeta SIM del uso no autorizado. El código PIN se proporciona normalmente con la tarjeta SIM. Si la opción Solicitar PIN está Activada, el teléfono solicitará este código cada vez que se encienda. Si la opción Solicitar PIN está Desactivada, el teléfono se conectará directamente a la red sin el código PIN.

### Código PIN2 (4-8 dígitos)

El código PIN2, proporcionado con algunas tarjetas SIM, se necesita para acceder a algunas funciones, como **Aviso de gastos de llamada** y **Número de marcación fija**. Estas funciones sólo están disponibles si la tarjeta SIM las soporta. Consulte a su operador de red para obtener más información.



## Código PUK1 (4-8 dígitos)

El código PUK1 (clave de desbloqueo del código PIN) es necesario para cambiar un código PIN bloqueado. El código PUK1 se suele suministrar con la tarjeta SIM. Si no ha sido suministrado o lo ha perdido, póngase en contacto con el proveedor local del servicio para solicitarlo.

## Código PUK2 (4-8 dígitos)

El código PUK2, proporcionado con algunas tarjetas SIM, es necesario para cambiar un código PIN2 bloqueado. Si pierde el código, póngase en contacto con el proveedor del servicio.

## Código de seguridad (4-8 dígitos)

El código de seguridad protege el teléfono del uso no autorizado. Por defecto, el código de es "0000". Se utiliza para eliminar entradas del teléfono y para activar el menú **Reiniciar config**. Además, es necesario para activar o desactivar la función de bloqueo del teléfono para impedir un uso no autorizado del mismo. Su valor por defecto puede ser modificado desde el menú **Seguridad**.

## CONTRASEÑA DE RESTRICCIÓN



Cuando se utiliza la función de **Restricción de llamadas se** necesita la contraseña de restricción. Su operador de red le proporcionará la contraseña necesaria al contratar este servicio.

  
INICIO



# FUNCIONES GENERALES

## HACER Y TERMINAR LLAMADAS



### Hacer una llamada

1. Asegúrese de que el teléfono está encendido.
2. Escriba el número de teléfono con el prefijo local.
  - ▶ Presione la tecla (  ) para borrar todo el número.
3. Pulse la tecla de envío (  ) para llamar al número.
4. Cuando haya terminado, presione (  ) o la tecla de función derecha.

### Hacer una llamada con la tecla de envío

1. En modo de espera, pulse la tecla de envío (  ), y aparecerán los números de teléfono correspondientes a las últimas llamadas entrantes, salientes y perdidas.
2. Seleccione el número deseado utilizando las teclas de navegación arriba/ abajo.
3. Pulse  .

### Hacer llamadas internacionales

1. Mantenga presionada la tecla  para introducir el prefijo internacional. El carácter “+” selecciona automáticamente el código de acceso internacional.
2. Introduzca el prefijo del país, el prefijo local y el número de teléfono.
3. Pulse  .

### Terminar una llamada

Cuando haya finalizado la llamada, pulse la tecla (  ).

### Hacer una llamada desde la Lista de contactos

Puede guardar los nombres y números de teléfono que utiliza con frecuencia en la tarjeta SIM o en la memoria del teléfono. Para marcar un número simplemente tiene que buscar un nombre en la lista de contactos.



## Ajuste del volumen

Si desea ajustar el volumen del auricular durante una llamada, utilice las teclas laterales (  ). Pulse la tecla lateral superior para subir el volumen y el botón lateral inferior para bajarlo.

### Nota

- ▶ En modo de espera, puede ajustar el volumen del teclado pulsando las teclas laterales.

## Contestar a una llamada

Cuando alguien le llama, el teléfono suena y parpadea el icono de teléfono en el centro de la pantalla. Si es posible identificar a la persona que llama, aparecerá su número de teléfono (o su nombre e imagen, si están guardados en la agenda).

1. Para responder una llamada abra la tapa del teléfono si se ha establecido **Abrir tapa** como el modo respuesta. (Menú 7.3.2)

### Nota

- ▶ Si ha establecido Cualquier tecla como modo respuesta, podrá responder pulsando cualquier tecla, excepto la tecla  de función derecha.

- ▶ Para rechazar una llamada entrante, mantenga pulsada una de las teclas laterales sin abrir el teléfono.
  - ▶ Puede responder una llamada mientras utiliza la Agenda o cualquier otra opción de menú.
2. Para finalizar la llamada, cierre la tapa o pulse la tecla .

## Modo de vibración (rápido)

Se puede activar el modo de vibración manteniendo pulsada la tecla de navegación izquierda  después de abrir el teléfono.

## Potencia de señal

Puede comprobar la potencia de la señal mediante el indicador de señal (  ) que aparece en la pantalla

## FUNCIONES GENERALES

LCD del teléfono. La potencia de señal puede variar, especialmente en el interior de edificios, si le ocurre esto, colóquese cerca de una ventana para ver si mejora la potencia de señal.

### Introducción de texto

Puede introducir caracteres alfanuméricos utilizando el teclado del teléfono. Por ejemplo, para guardar nombres en la agenda, escribir un mensaje, crear un saludo personal o planificar eventos en el calendario es necesario introducir texto.

El teléfono dispone de los siguientes métodos de entrada de texto.

#### Modo T9

Este modo le permite introducir palabras con sólo una pulsación por letra. Cada tecla del teclado tiene más de una letra. El modo T9 compara automáticamente sus pulsaciones con un diccionario interno para determinar cuál es la palabra correcta y, por lo tanto, requiere menos pulsaciones que el modo ABC tradicional. También se conoce como texto predictivo.

#### Modo ABC

Este modo le permite introducir letras pulsando la tecla rotulada con la letra pertinente. Deberá pulsar la misma tecla una, dos, tres o más veces hasta que aparezca en pantalla la letra deseada.

#### Modo 1 23 (modo numérico)

Introduzca números utilizando una pulsación por número. Para pasar al modo 1 23 en un campo de entrada de texto, pulse la tecla **#\*#**.

### Cambio del modo de entrada de texto

1. Cuando esté en un campo que permita introducir caracteres, aparecerá el indicador de modo de entrada de texto en la esquina inferior derecha de la pantalla.

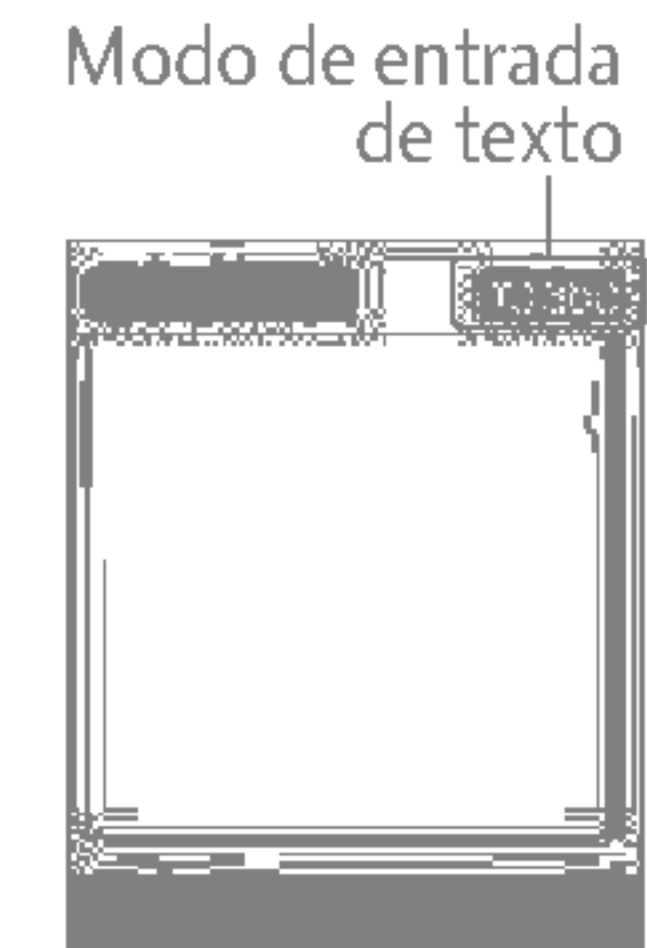



2. Cambie el modo de entrada de texto pulsando . Podrá consultar en cualquier momento, en qué modo de entrada de texto se encuentra, mirando en la esquina inferior derecha de la pantalla.

### ► Uso del modo T9

El modo de entrada de texto predictivo T9 le permite introducir palabras fácilmente con un mínimo de pulsaciones. Al pulsar cada tecla, el teléfono muestra los caracteres que cree que está introduciendo basándose en el diccionario incorporado. También puede añadir palabras nuevas al diccionario. A medida que se añaden letras nuevas, la palabra va cambiando para mostrar la más se acerque dentro de las palabras que hay en el diccionario.

1. En el modo de entrada de texto predictivo T9, introduzca las letras para formar palabras pulsando las teclas que hay de la a la . Pulse cada tecla una sola vez por cada letra que quiera introducir.

- La palabra cambia a medida que se introducen nuevas letras. por lo tanto, no preste atención a como aparece la palabra en la pantalla hasta que haya pulsado todas las teclas.

- Si la palabra sigue siendo incorrecta, pulse una o varias veces la tecla de navegación hacia abajo para consultar el resto palabras posibles.

### Ejemplo:

Pulse para escribir **Home**

Pulse [tecla de navegación abajo] para escribir **Inme**

- Si no encuentra la palabra deseada en la lista de opciones de palabras, añádala utilizando el modo ABC.

- Para seleccionar el idioma del modo T9, pulse la tecla de función izquierda [Opciones] y, a continuación, seleccione **Idiomas T9**. Seleccione el idioma deseado para el modo T9. También puede desactivar el modo T9 seleccionando **T9 desactivado**. La configuración predeterminada del teléfono es el modo T9 activado.

2. Introduzca toda la palabra antes de editar o borrar alguna letra.

3. Complete cada palabra con un espacio pulsando la tecla . Para borrar letras, pulse . Mantenga pulsada la tecla para borrar palabras completas.

## FUNCIONES GENERALES

### Nota

- ▶ Para salir del modo de entrada de texto sin guardar el texto introducido, pulse  y el teléfono volverá al modo de espera.



### ▶ Uso del modo ABC

Utilice las teclas  a  para escribir el texto.

1. Pulse la tecla rotulada con la letra deseada:





















- Si pulsa una vez aparecerá la primera letra
- Si pulsa dos veces aparecerá la segunda letra
- Y así sucesivamente

2. Para introducir un espacio, pulse una vez la tecla

. Para borrar letras, pulse la tecla  y mantenga pulsada la tecla  para borrar toda la pantalla.

### Nota

- ▶ Consulte la siguiente tabla para obtener más información sobre los caracteres disponibles utilizando las teclas alfanuméricas.

Tecla	Caracteres en orden de visualización	
	Mayúscula	Minúscula
 1 	.,/?!-:’" 1	.,/?!-:’" 1
 2 	A B C 2 Á Ä À Â Ã Å Æ Ç	a b c 2 á ä à â ã å æ ç
 3 	D E F 3 É Ê Ë Ì	d e f 3 é ê ë ì
 4 	G H I 4 Í Î Ï Ñ	g h i 4 í î ï ñ
 5 	J K L 5	j k l 5
 6 	M N O 6 Ñ Ó Ö Ò Ô Õ Æ	m n o 6 ñ ó ö ò ô õ æ
 7 	P Q R S 7 ß	p q r s 7 ß
 8 	T U V 8 Ú Û Ü Û	t u v 8 ú û ü û
 9 	W X Y Z 9	w x y z 9
 0 	Espacio, 0	Espacio, 0



### ► Uso del modo 123 (modo numérico)

El modo 123 le permite introducir números en un SMS (por ejemplo, un número de teléfono). Para pasar al modo 123 en un campo de entrada de texto, pulse la tecla .

## AGENDA

Puede guardar números de teléfono y los nombres correspondientes en la memoria de la tarjeta SIM, y hasta 1000 números y nombres en la memoria del teléfono.

La tarjeta SIM y el teléfono se utilizan del mismo modo en el menú **Agenda**.

## MENÚ DE LLAMADAS ENTRANTES

El teléfono proporciona diversas funciones de control que puede utilizar durante una llamada. Para acceder a estas funciones durante una llamada, pulse la tecla de función izquierda [Opciones].

## Durante una llamada

El menú que se muestra en la pantalla del teléfono durante una llamada es distinto al menú principal predeterminado que aparece en modo de espera. Las opciones se describen a continuación.

### Hacer una segunda llamada

Puede buscar un número de la agenda y marcarlo para realizar otra llamada, pulse la tecla de función derecha y seleccione **Buscar**. Para guardar el número marcado en la agenda durante una llamada, pulse la tecla de función derecha y, a continuación, seleccione **Añadir nuevo**.

### Alternar entre dos llamadas

Para alternar entre dos llamadas, pulse la tecla de función izquierda y seleccione **Cambiar**.

### Contestar una llamada entrante

Para responder a una llamada cuando el teléfono suena, pulse la tecla . El teléfono también le puede avisar de que hay una llamada entrante mientras está hablando mediante un pitido en el

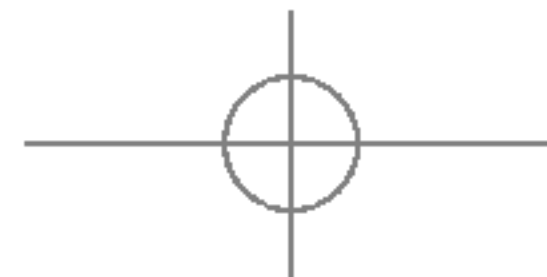
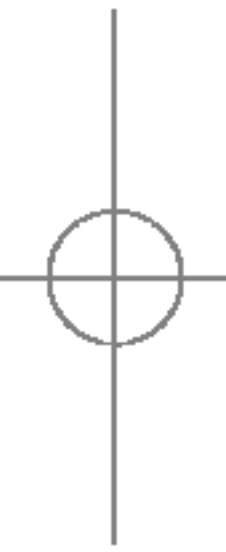



## FUNCIONES GENERALES

auricular y una indicación en la pantalla informándole que hay una segunda **llamada en espera**. Esta función, denominada llamada en espera, sólo está disponible si lo admite la red. Para obtener detalles de cómo activar y desactivar esta función, consulte Llamada en espera (Menú 7.3.4).

Si la función **Llamada en espera** está activada, puede poner la primera llamada en espera y responder a la segunda pulsando  o seleccionando la tecla de función izquierda y, después, **Descolgar y responder**. Puede finalizar la llamada actual y responder a la llamada en espera si selecciona la tecla de función izquierda y luego **Finalizar y responder**.

### Rechazar una llamada entrante

Puede rechazar una llamada entrante sin responderla pulsando la tecla .

Si está en mitad de una llamada, puede rechazar una llamada entrante pulsando la tecla de función izquierda [Menú] y seleccionando **Conferencia/Rechazar** o pulsando la tecla .

### Desactivar el micrófono

Puede desactivar el micrófono durante una llamada pulse la tecla [Menú] y luego seleccione **Silencio activado**. Para desactivar esta opción y activar de nuevo el micrófono seleccione **Silencio desactivado**. Si el teléfono tiene activada la opción de desactivar el micrófono, la persona que le llama no podrá oírle, pero usted sí a ella.

### Activación de tonos DTMF durante una llamada

Los tonos DTMF permiten al teléfono utilizar una centralita automatizada. Para activar los tonos DTMF durante una llamada, pulse la tecla de función izquierda y seleccione **Activar DTMF** y para desactivarlos siga el mismo procedimiento.



## LLAMADAS MÚLTIPLES O CONFERENCIAS

El servicio de llamadas múltiples o conferencias le permite mantener una conversación con más de una persona de forma simultánea si su operador de red admite esta función. Sólo se puede establecer una llamada múltiple si hay una llamada activa y una llamada en espera y se responde a las dos llamadas. Una vez establecida una llamada múltiple, la persona que la ha establecido puede añadir, desconectar o excluir (es decir, excluir una llamada de la conferencia sin cortarla) llamadas. Encontrará todas estas opciones en el menú de llamadas entrantes. El número máximo de personas admitido en una llamada múltiple es cinco. Una vez iniciada la llamada, usted tendrá el control y sólo usted podrá agregar más personas.

### Hacer una segunda llamada

Para realizar una segunda llamada mientras está hablando por el móvil, introduzca el segundo número y pulse la tecla . Al establecer la segunda llamada, la primera llamada se pone en espera automáticamente. Para alternar entre dos llamadas, pulse la tecla de función izquierda y seleccione **Cambiar**.

### Establecimiento de una conferencia

Ponga en espera una llamada y, mientras la llamada activa esté en curso, pulse la tecla de función izquierda y seleccione **Conferencia/Unir**.

### Retención de una conferencia

Pulse la tecla de función izquierda y, a continuación, seleccione **Conferencia/Retener todas**.

### Activación de una conferencia en espera

Pulse la tecla de función izquierda y, a continuación, seleccione **Conferencia/Unir**.



## FUNCIONES GENERALES

### Adición de llamadas a la conferencia

Para añadir una llamada a una conferencia existente, pulse la tecla de función izquierda y seleccione **Conferencia/Unir**.

### Visualización de los participantes en una conferencia

Para desplazarse por los números de los participantes en una conferencia en la pantalla del teléfono, utilice las teclas de navegación arriba/abajo.

### Hacer una llamada privada durante una conferencia

Para tener una llamada privada con uno de los participantes de la conferencia, muestre el número del participante con el que desea hablar y pulse la tecla de función izquierda. Seleccione **Conferencia/Privada** para poner en espera el resto de llamadas.

### Finalización de una conferencia

Para finalizar una llamada pulse la tecla . Para finalizar una conferencia, pulse la tecla multifunción izquierda y seleccione Conferencia/ Fin Llamadas. Todas las llamadas (activas o en espera) se finalizarán.

# ÁRBOL DE MENÚS

El siguiente menu muestra la estructura de menú disponible e indica:

- ▶ El número asignado a cada opción de menú.

<b>1. Perfiles</b>
1.x.1 Activar
1.x.2 Personalizar
1.x.3 Renombrar
<b>2. Registro llamadas</b>
2.1 Llam. perdidas
2.2 Llam. recibidas
2.3 Llam. enviadas
2.4 Borrar lista llamadas
2.5 Gastos llamada
2.6 Info. GPRS

<b>3. Utilidades</b>
3.1 Alarma
3.2 Bluetooth
3.3 Calculadora
3.4 Conversor
3.5 Reloj mundial
3.6 Módem
<b>4. Organizador</b>
4.1 Agenda
4.2 Calendario
4.3 Memo

<b>5. Mensajes</b>
5.1 Nuevo mensaje
5.2 Buzón entrada
5.3 Buzón salida
5.4 Borrador
5.5 Escuchar buzón de voz
5.6 Info. mensaje
5.7 Plantillas
5.8 Configuración

# ÁRBOL DE MENÚS



## ÁRBOL DE MENÚS

<b>6. Multimedia</b>
6.1 Cámara
6.2 Videocámara
6.3 Album fotos
6.4 Album vídeos
6.5 MP3
6.6 Grabadora
6.7 Configuración

<b>7. Ajustes</b>
7.1 Fecha y Hora
7.2 Teléfono
7.3 Llamadas
7.4 Seguridad
7.5 Red
7.6 GPRS
7.7 Restablecer ajustes
7.8 Estado memoria

<b>8. Servicios</b>
8.1 Internet
8.2 Servicio SIM
<b>9. Descargas</b>
9.1 Juegos y más
9.2 Imágenes
9.3 Sonidos
9.4 Archivos

# SELECCIÓN DE FUNCIONES Y OPCIONES

El teléfono ofrece un conjunto de funciones que le permiten personalizar el teléfono. Estas funciones se disponen en menús y submenús, a los que puede acceder a través de las dos teclas de función [  ] y [  ]. Cada menú y submenú le permite ver y modificar las opciones de una función determinada.

Las funciones de estas teclas varían según el menú en el que se encuentre; el rótulo que aparece en la línea inferior de la pantalla justo encima de cada tecla indica su función actual.



Pulse la tecla de multifunción izquierda para acceder al menú disponible.

Pulse la tecla multifunción derecha para acceder al Menú disponible.

# PERFILES

## PERFILES

En el menú Perfiles puede ajustar y personalizar los tonos del teléfono para diferentes situaciones, entornos o grupos de usuarios.

Hay seis perfiles predeterminados: **Sólo vibrac.**, **Silencio**, **General**, **Fuerte** y **Auriculares**. Cada perfil puede personalizarse.

Pulse la tecla Menú  y seleccione **Perfiles** con las teclas de navegación.

### Activar (Menú 1.x.1)

1. Aparece un listado de perfiles.
2. Desplácese hasta el perfil que desea activar y pulse la tecla de función izquierda [Selec.] o la tecla OK.
3. A continuación, seleccione **Activar**.

### Personalizar (Menú 1.x.2)

Desplácese hasta el perfil deseado en la lista Perfiles. Después de pulsar la tecla de función izquierda  o la tecla OK, seleccione Personalizar. Se abrirá la opción de configuración de perfil, pudiendo personalizar las siguientes opciones.

- ▶ **Alerta llamada:** establece el tipo de alerta para llamadas entrantes.
- ▶ **Tono timbre:** selecciona el tono de timbre deseado de la lista.
- ▶ **Vol. Timbre:** establece el volumen del timbre de llamada.

### Note

- ▶ Para proteger el oído mientras la tapa está abierta, el nivel de volumen máximo es 3.

- ▶ **Alerta mensaje:** establece el tipo de alerta para los mensajes.
- ▶ **Tono mensaje:** selecciona el timbre de alerta de los mensajes.
- ▶ **Tono del teclado:** selecciona el tono deseado del teclado.
- ▶ **Vol. teclado:** establece el volumen del tono del teclado.
- ▶ **Tono de tapa:** permite establecer el tono de tapa según el entorno.





- ▶ **Vol. efectos:** establece el volumen de los efectos de sonido.
- ▶ **Vol. enc./apag.:** establece el volumen del tono de timbre al encender o apagar el teléfono.
- ▶ **Respuesta automática:** Esta función sólo se puede activar si el teléfono está conectado a los auriculares.
  - **Desactivado:** El teléfono no responderá automáticamente.
  - **Después de 5 seg.:** El teléfono responderá automáticamente después de 5 segundos.
  - **Después 10 seg.:** El teléfono responderá automáticamente después de 10 segundos.

## Renombrar (Menú 1.x.3)

Puede cambiar el nombre de un perfil y asignarle el nombre que desee.

### Nota

- ▶ No se pueden cambiar los nombres de los perfiles Sólo vibración, Silencio y Auriculares.

1. Para cambiar el nombre de un perfil, desplácese hasta el perfil en cuestión de la lista de perfiles y, después de pulsar la tecla de función izquierda  o la tecla OK, seleccione Cambiar nombre.
2. Introduzca el nombre deseado y pulse la tecla OK o la tecla de función izquierda  [Aceptar].

# REGISTRO LLAMADAS

## REGISTRO LLAMADAS

Puede comprobar el registro de Llam. perdidas, recibidas y enviadas sólo si la red admite la Identificación de línea de llamada (ILL) dentro del área de servicio.

El número y nombre (si están disponibles) se muestran junto con la fecha y hora en que se hizo la llamada. También puede ver los tiempos.

## LLAM. PERDIDAS

MENÚ 2.1

Esta opción le permite ver las últimas 10 llamadas no contestadas. También puede:

- Ver el número si está disponible, y llamar a él o guardarlo en el directorio
- Introducir un nuevo nombre para el número y guardar ambos en el directorio
- Enviar un mensaje a este número
- Borrar la llamada de la lista

## LLAM. RECIBIDAS

MENÚ 2.2

Esta opción le permite ver las últimas 10 llamadas entrantes. También puede:

- Ver el número si está disponible, y llamar a él o guardarlo en el directorio
- Introducir un nuevo nombre para el número y guardar ambos en el directorio
- Enviar un mensaje a este número
- Borrar la llamada de la lista

## LLAM. ENVIADAS

MENÚ 2.3

Esta opción le permite ver las últimas 20 llamadas salientes (realizadas o intentadas).

También puede:

- Ver el número si está disponible, y llamar a él o guardarlo en el directorio
- Introducir un nuevo nombre para el número y guarde ambos en el directorio
- Enviar un mensaje a este número
- Borrar la llamada de la lista



## BORRAR LISTA LLAMADAS

MENÚ 2.4

Le permite borrar las listas de **Llam. perdidas**, **Llam. recibidas**, **Llam. enviadas** o **Todas**. de una sólo vez.

## GASTOS LLAMADA

MENÚ 2.5

### Duración llamada (Menú 2.5.1)

Le permite ver la duración de sus llamadas entrantes y salientes, así como restaurar los tiempos de llamadas. Dentro de este menú podrá acceder a los siguientes cronómetros:

- ▶ **Última** : Duración de la última llamada.
- ▶ **Todas** : Duración total de todas las llamadas realizadas y recibidas desde que se restauró por última vez el cronómetro.
- ▶ **Llam. recibidas**: Duración de las llamadas enviadas.
- ▶ **Llam. enviadas**: Duración de las llamadas salientes.

- ▶ **Restablecer**: Le permite eliminar la duración de todas las llamadas oprimiendo la tecla multifunción izquierda  [Sí].

### Costes de llamada (Menú 2.5.2)

Esta función le permite comprobar el coste de la última llamada, de todas las llamadas y el coste restante. Para restablecer el coste se le pedirá que introduzca el código PIN2.

### Ajustes (Menú 2.5.3)

(depende de la tarjeta SIM)

- ▶ **Establecer tarifa**: Puede establecer el tipo de moneda y el precio por unidad. Póngase en contacto con los proveedores de servicios para obtener los precios por unidad. Para seleccionar la moneda o unidad en este menú, debe introducir el código PIN2.
- ▶ **Definir crédito**: Este servicio de red le permite establecer un límite para el coste de las llamadas por unidades de gasto seleccionadas. Si selecciona **Leer**, se muestra el número de unidades restantes. Si selecciona **Cambiar**, puede cambiar el límite del gasto.



## REGISTRO LLAMADAS

### REGISTRO LLAMADAS

► **Mostrar automáticamente:** Este servicio de red le permite ver automáticamente el coste de las últimas llamadas.

Si está establecido en **Activado**, puede ver el coste de la última llamada al finalizar la llamada.

### INFO. GPRS

MENÚ 2.6

Puede comprobar la cantidad de datos transferidos por la red mediante GPRS. Además, puede ver cuánto tiempo está en línea.

#### **Duración llamada** (Menú 2.6.1)

Puede ver la duración de la última llamada y de Todas las llamadas, así como restaurar los contadores de tiempo.

#### **Volumen datos** (Menú 2.6.2)

Puede comprobar los volúmenes de datos Enviados, Recibidos o Todos y Restablecer.





# UTILIDADES

## ALARMA

MENÚ 3.1

Permite elegir entre uno de los fondos preconfigurados.

1. Seleccione Activ. y escriba la hora a la que desea que suene la alarma.
2. Seleccione el período de repetición: **Una vez, Lun ~ Vie, Lun ~ Sáb, Cada día.**
3. Seleccione el tono de alarma que desee y pulse  [OK].
4. Edite el nombre de la alarma y pulse  [OK].

## BLUETOOTH

MENÚ 3.2

El sistema Bluetooth permite que los dispositivos portátiles, los periféricos y los ordenadores compatibles que estén cerca los unos de los otros se comuniquen directamente entre sí de forma inalámbrica. Este teléfono cuenta con conexión Bluetooth incorporada, que le permite conectarse a teléfonos, aplicaciones de software y otros sistemas compatibles con dicha tecnología.

Cuando recibe datos de otros dispositivos Bluetooth, el teléfono solicita confirmación.

Después de confirmar la transferencia, el archivo se copiará en su teléfono.

Dependiendo del tipo de archivo, se almacenará en las siguientes carpetas:

- **MP3:** carpeta MP3 (Menú 6.5.2)
- **Vídeo (.3GP):** carpeta de vídeo (Menú 6.4)
- **Contactos de la agenda (.VCF):** Agenda (Menú 4.1.1)
- **Otros archivos:** carpeta de almacenamiento de archivos (Menú 9.4)

### Note

- ▶ Debido a un problema de compatibilidad, es posible que algunos dispositivos no admitan esta función.
- ▶ Software Bluetooth (pilas Bluetooth) compatible con DUN: - WIDCOMM Bluetooth for Windows 1.4 and 3.0

## UTILIDADES

### UTILIDADES

#### Disp. vinculados (Menú 3.2.1)

En el teléfono puede ver todos los dispositivos que son compatibles con Bluetooth.

#### Disp. manos libres (Menú 3.2.2)

Puede obtener una lista de los dispositivos manos libres compatibles con los teléfonos con Bluetooth.



#### Ajustes (Menú 3.2.3)

Puede registrar nuevos dispositivos compatibles con Bluetooth. Si ya ha añadido el dispositivo, puede buscarlo introduciendo una contraseña.



## CALCULADORA

MENÚ 3.3

La calculadora contiene las funciones estándar: +, −, ×, ÷ (**suma, resta, multiplicación y división**).

1. Introduzca los números pulsando las teclas numéricas.
2. Utilice una tecla de navegación para seleccionar un signo de cálculo.
3. Luego, introduzca los números.
4. Pulse  [Resul.] para ver el resultado.
5. Pulse  [Borrar] o introduzca números para repetir el procedimiento anterior.
6. Para salir de la Calculadora, pulse  [Volver].

### Note



- ▶ Para borrar cualquier error o toda la pantalla, utilice la tecla . Si pulsa la tecla , puede introducir un número negativo. Si pulsa la tecla , puede introducir también un número decimal.



## CONVERSOR

MENÚ 3.4



Permite convertir cualquier medida en la unidad que desee. Existen 7 tipos de conversión de unidades: **Moneda, Superficie, Longitud, Peso, Temperatura, Volumen y Velocidad.**

1. Para seleccionar uno de los cuatro tipos de medidas pulse la tecla  [OK].
2. Elija la unidad que desea convertir con  y .
3. Puede comprobar el valor convertido de la unidad que desee.

## RELOJ MUNDIAL

MENÚ 3.5

Puede ver los relojes de las principales ciudades del mundo.

1. Seleccione la ciudad que pertenece al huso horario con las teclas  y .
2. Para establecer la hora actual de una ciudad seleccionada pulse  [Conf.].

## MÓDEM

MENÚ 3.6

Esta función permite usar el módem.

# ORGANIZADOR

## AGENDA

MENÚ 4.1

### Nota

- ▶ En modo de espera, pulse la tecla de función derecha  [Contactos] para acceder directamente.

### Buscar (Menú 4.1.1)

#### (llamadas a partir de agenda)

1. Seleccione **Buscar** pulsando la tecla de función izquierda  [Selec.] o la tecla [OK].

### Nota

- ▶ Puede realizar una búsqueda instantánea si escribe la primera letra del nombre o número que desea buscar.

2. Si desea editar, eliminar o copiar una entrada o agregar voz a una entrada, seleccione  [Opciones] y aparecerá el siguiente menú:











- ▶ **Editar:** Puede editar el nombre, el número, el grupo, el carácter y la imagen pulsando las teclas de navegación.
- ▶ **Nuevo SMS/Nuevo MMS:** Después de haber encontrado el número que desea, puede enviar un SMS/MMS al número seleccionado.
- ▶ **Enviar vía Bluetooth:** permite enviar los datos de tu agenda a otros dispositivos compatibles por bluetooth.
- ▶ **Copiar:** Le permite copiar una entrada de la tarjeta SIM al teléfono o del teléfono a la tarjeta SIM.
- ▶ **Número principal:** Le permite seleccionar el número de móvil, particular o de trabajo que utilice con más frecuencia. Después de establecer esta opción, el número principal se mostrará en primer lugar cuando realice una búsqueda.
- ▶ **Borrar:** Le permite eliminar una entrada.

### Añadir nuevo (Menú 4.1.2)

Le permite agregar una entrada a la agenda. La memoria del teléfono tiene una capacidad de 1 000 entradas, mientras que la capacidad de la memoria de la tarjeta SIM depende del proveedor del servicio.



Podrá escribir hasta 20 caracteres por nombre en la memoria del teléfono, mientras que en la tarjeta SIM, el número de caracteres dependerá de la tarjeta.

1. Seleccione Añadir nuevo pulsando la tecla de función izquierda  [Selec.] o la tecla [OK].
2. Seleccione la memoria que desea guardar: **SIM** o **Teléfono**. Si establece la memoria del Teléfono, seleccione el número que desea fijar como número principal.
  - a. Pulse  [OK] para introducir un nombre.
  - b. Pulse  [Guardar] y luego puede escribir un número.
  - c. Pulse  [Guardar].
  - d. Puede establecer un grupo para la entrada si pulsa  ,  :
  - e. Puede establecer un carácter para la entrada si pulsa  ,  ,  , .



### Grupos usuarios (Menú 4.1.3)



Puede crear hasta 7 grupos con 20 miembros cada uno.

- ▶ **Lista miembros:** Muestra los usuarios.

- ▶ **Timbre grupo:** Le permite seleccionar un tono de timbre para las llamadas de los miembros del grupo.
- ▶ **Icono grupo:** Le permite seleccionar el icono asociado al grupo.
- ▶ **Añadir miembro:** Le permite agregar miembros al grupo (hasta un máximo de 20).
- ▶ **Borrar miembro:** Le permite eliminar un usuario de la lista de miembros
- ▶ **Renombrar:** Le permite cambiar el nombre de un grupo.

### Marcación rápida (Menú 4.1.4)



Puede asignar cualquiera de las teclas,  a  , a una entrada de la lista de nombres. Si pulsa esta tecla podrá llamar directamente.

1. Abra primero la agenda pulsando  [Contactos] en el modo de espera.
2. Desplácese a **Marcación rápida** y luego pulse  [Selec.].
3. Si desea agregar un número a Marcación rápida, seleccione **<Está vacío>** y a continuación, busque el nombre en la agenda.

# ORGANIZADOR

4. Seleccione un nombre asignado a una marcación rápida y elija **Cambiar** o **Borrar** para editar el nombre.

## Config. agenda (Menú 4.1.5)

1. Pulse  [Contactos] en en el modo de espera.
2. Desplácese a **Config. agenda** y luego pulse  [OK].

### ► Configuración memoria

Desplácese a **Config. memoria** y luego pulse  [OK].

- Si selecciona **Variable**, al agregar una entrada, el teléfono le pedirá que indique la ubicación de almacenamiento.
- Si selecciona **SIM** o **Teléfono**, el teléfono almacenará una entrada en la tarjeta SIM o en el teléfono.

### ► Ver opciones



Desplácese a Ver opciones y, luego pulse  [OK].

- **Sólo nombre:** Establece la lista de la agenda para que sólo aparezca el nombre.

- **Con fotos:** Establece la lista de la agenda con información sobre el carácter y la fotografía.
- **Nombre y número:** Establece la lista de la agenda para que muestre el nombre y el número.

## Copiar todos (Menú 4.1.6)

Puede copiar o mover entradas de la memoria de la tarjeta SIM a la memoria del teléfono y viceversa.

1. Abra primero la agenda pulsando  [Contactos] en en el modo de espera.
2. Desplácese a Copiar todos y luego pulse  [Selec.] para acceder a este menú.

- **SIM a teléfono:** Le permite copiar de la tarjeta SIM a la memoria del teléfono.
- **Teléfono a SIM:** Le permite copiar de la memoria del teléfono a la tarjeta SIM.



3. Puede ver los siguientes submenús.

- **Conservar original:** Al copiar, se conserva el número de marcación original.
- **Borrar original:** Al copiar, se borra el número de marcación original.



## Borrar todas (Menú 4.1.7)



Puede eliminar todas las entradas en la tarjeta SIM y el teléfono. Para esta función, es necesario introducir el código de seguridad.



1. Pulse  [contactos] en el modo de espera y seleccione Borrar todas. A continuación, pulse  [OK].
2. Luego, seleccione la memoria que desea borrar.
3. Introduzca el código de seguridad y pulse  [Volver].

## Información (Menú 4.1.8)

### ► N° servicio



Permite acceder a la lista de servicios proporcionada por el operador de la red (si los admite la tarjeta SIM).

1. Pulse  [contactos] en el modo de espera y seleccione **Información** pulsando.
2. Desplácese a **N° servicio** y luego pulse  [Selec.] para acceder a la función.
3. Se mostrarán los nombres de los servicios disponibles.

4. Utilice  y  para seleccionar un servicio. Pulse  [Enviar].

### ► Estado memoria

Esta función le permite ver las entradas libres y en uso de la agenda.

1. Abra primero la agenda pulsando  [contactos] en el modo de espera. Seleccione **Información** pulsando  [Selec.].
2. Desplácese a **Estado mem.** y luego pulse  [OK].

### ► Mis números (depende de la tarjeta SIM)

Permite guardar el número de teléfono de su tarjeta SIM.

# ORGANIZADOR

## CALENDARIO

MENÚ 4.2

Al acceder a este menú aparece un calendario. En la parte superior de la pantalla hay varias secciones destinadas a la fecha. Cada vez que cambie la fecha, se actualizará el calendario según la fecha correspondiente. Se utilizará un cursor cuadrado para buscar un día en concreto. Si ve una barra inferior en el calendario significa que ese día tiene una nota o entrada de calendario. Esta función le ayuda a recordar sus entradas de calendario y notas. El teléfono emitirá un tono de alarma si establece esta función para la nota.

Para cambiar el día, mes y año:

Tecla	Descripción	Tecla	Descripción
	Año		Semana
	Mes		Día

En el modo de calendario, pulse la tecla de función izquierda [Opciones] y proceda del siguiente modo;

## Añadir nuevo (Menú 4.2.1)

Permite añadir un nuevo plan para el día seleccionado. Escriba el asunto y luego seleccione la tecla de función izquierda [OK].

## Ver planes diarios (Menú 4.2.2)

Puede consultar una planificación detallada, es decir, todo el contenido de la planificación configurada por el usuario.

## Borrar último (Menú 4.2.3)

Le permite eliminar la última entrada de calendario notificada.

## Borrar todas (Menú 4.2.4)

Le permite eliminar todas las notas.

## Ir a fecha (Menú 4.2.5)

Puede consultar la fecha deseada escribiendo la fecha correspondiente.





## Establecer tono de alarma (Menú 4.2.6)

Si establece la alarma, se emitirá el sonido de alarma especificado.

## MEMO

MENÚ 4.3

1. Seleccione la Nota pulsando la tecla de función izquierda  [OK].
2. Si estuviera vacío, añada una nueva pulsando la tecla de función izquierda  [Añadir].
3. Introduzca la nota y luego pulse  [OK].

### Nota

- ▶ Si desea cambiar el modo de entrada de texto, pulse la tecla .

# MENSAJES

## MENSAJES

Pulse la tecla Menú (  ) y seleccione **Mensajes** con las teclas de navegación.

## NUEVO MENSAJE

MENÚ 5.1

### Nuevo SMS (Menú 5.1.1)

Su teléfono recibe mensajes de notificación de buzón de voz y mensajes SMS (Short Message Service, Servicio de mensajes cortos).

Los mensajes del buzón de voz y los mensajes SMS son servicios de red. Para obtener más información, póngase en contacto con su operador de red.

Cuando aparece el  icono , significa que tiene un mensaje en el buzón de voz.



Cuando aparece el  icono , significa que ha recibido un SMS.

Cuando la memoria de mensajes está llena, se muestra un mensaje, parpadea el  icono y no se le permite recibir nuevos mensajes. Utilice la opción **Eliminar** del menú **Bandeja entrada** para eliminar mensajes.

Podrá recibir los mensajes SMS no enviados cuando vuelva a tener espacio suficiente en la memoria de mensajes.

1. Escriba el mensaje. Para obtener información sobre cómo escribir el mensaje, Consulte las páginas 24 a 27 (Introducción de texto).
2. Si desea establecer opciones para el texto o aplicarle algún tipo de estilo a la escritura, pulse  [Opciones].

**Las opciones disponibles son las siguientes.**

- ▶ **Enviar:** Escriba el número del destinatario.
  - ① Escriba el número del destinatario.
  - ② Pulse la tecla  para agregar más destinatarios.
  - ③ Puede agregar números de teléfono a la agenda.
  - ④ Pulse  después de escribir el número.
- ▶ **Guardar en Borrador:** Almacena los mensajes en la bandeja de salida.
- ▶ **Fuente:** Le permite seleccionar el **Tamaño** y el **Estilo** de la fuente que usará para escribir el mensaje.



- ▶ **Color:** Le permite seleccionar el **Color** del texto y el fondo.
  - ▶ **Alineación:** Le permite alinear el contenido del mensaje **Izquierda, Centro** o **Derecha**.
  - ▶ **Agregar diccionario T9:** Le permite agregar nuevas palabras. Este menú sólo se puede ver si el modo de edición es Predictivo.
  - ▶ **Idiomas T9:** seleccione el idioma para el modo de entrada de texto T9. También puede desactivar el modo de entrada T9 seleccionando "T9 desactivado".
  - ▶ **Salir:** Si pulsa Salir mientras esta escribiendo un mensaje, finalizará la escritura y volverá al menú Mensajes. El mensaje que estaba escribiendo no será guardado.
3. También puede enviar datos adjuntos con el mensaje pulsando la tecla de función derecha [Insertar] mientras escribe el mensaje.
- ▶ **Imágenes:** Permite insertar imágenes predeterminadas o almacenadas en Mis imágenes. El teléfono incluye varias imágenes preconfiguradas que puede sustituir por otras recibidas de otras fuentes.

- ▶ **Sonidos:** Le permite insertar sonidos/melodías.
- ▶ **Plantillas SMS:** le permite utilizar plantillas de texto ya establecidas en el teléfono.
- ▶ **Agenda:** puede añadir números de teléfono al mensaje.
- ▶ **Símbolo:** le permite añadir caracteres especiales.
- ▶ **Tarjeta visita:** le permite insertar su firma.

## Nuevo MMS (Menú 5.1.2)

Un mensaje multimedia puede contener texto, imágenes y/o sonido. Esta función sólo puede utilizarse si la admite su operador de red o proveedor de servicios. Sólo pueden recibir y enviar mensajes multimedia aquellos dispositivos que ofrecen funciones de correo electrónico o mensajes multimedia compatibles.

1. Escriba el mensaje de multimedia. Con la tecla de función derecha puede introducir símbolos, números y emoticones, o seleccionar el modo de entrada de texto. Tras introducir el mensaje de multimedia, pulse la tecla de función izquierda [OK].

# MENSAJES

## MENSAJES

2. Añada una imagen, sonido o un video. Puede pasar a la sección siguiente utilizando las teclas de navegación arriba/abajo.
3. Puede incorporar una diapositiva desplazando el cursor sobre , pulsando la tecla OK o la tecla de función izquierda [Selec.]. También puede incorporar una diapositiva utilizando la tecla de función derecha [Menú].
4. Pulse la tecla de función derecha [Opciones], para acceder a las siguientes opciones:
  - ▶ **Enviar:** Le permite enviar mensajes multimedia a varios destinatarios, establecer la prioridad de los mensajes y, enviarlos más tarde.
  - ▶ **Previsualizar:** muestra el mensaje multimedia que desea enviar.
  - ▶ **Guardar:** Le permite guardar los mensajes multimedia en la bandeja de salida o como plantillas.
  - ▶ **Añadir diapo.:** permite añadir una diapositiva antes o después de la diapositiva actual.
  - ▶ **Mover a diapo.:** Le permite ir a la diapositiva anterior o siguiente.
- ▶ **Eliminar diapo.:** Le permite eliminar las diapositivas actuales.
- ▶ **Definir formato de la diapositiva**
  - **Ajustar temporizador:** Le permite establecer un temporizador para diapositivas, texto, imágenes y sonidos.
  - **Cambiar texto y fotografía:** Le permite cambiar la posición de una fotografía y el texto del mensaje.
- ▶ **Agregar diccionario T9:** Le permite agregar nuevas palabras. Este menú sólo se puede mostrar si el modo de edición es Predictivo.
- ▶ **Idiomas T9:** Puede cambiar el idioma del texto predictivo T9.
- ▶ **Salir:** Le permite volver al menú Mensajes.
5. Pulse Insertar y seleccione Símbolo, Foto, Hacer foto, Fotos, Sonido, Nota de voz o Plantillas de texto para insertar los elementos correspondientes.



## BUZÓN ENTRADA

MENÚ 5.2

Los mensajes que reciba se irán almacenando en la bandeja de entrada. Recibirá una alerta cuando reciba un mensaje nuevo.

En la bandeja de entrada, los mensajes se identifican con los siguiente iconos:

Icono	Significado de iconos
	Mensaje multimedia
	Mensaje corto
	Mensaje SIM
	Mensaje multimedia leído
	SMS leído
	Mensaje Push
	Leer mensaje push
	Mensaje multimedia con notificación

Si aparece el mensaje 'Sin espacio para mensaje SIM' tendrá que eliminar alguno de los mensajes almacenados en al SIM. Si aparece el mensaje 'No hay espacio para el mensaje', tendrá que hacer espacio eliminando mensajes, archivos multimedia y aplicaciones.

### Nota

- ▶ El teléfono distingue los mensajes SIM del resto de mensajes, refiriéndose por mensajes SIM a aquellos que se guardan en la memoria de la tarjeta SIM.

En el caso de los mensajes multimedia con notificación, tiene que esperar a descargar y procesar el mensaje.

Para leer un mensaje, selecciónelo pulsando

- ▶ **Ver:** puede ver los mensajes recibidos.
- ▶ **Borrar:** Le permite eliminar el mensaje actual.
- ▶ **Responder:** Le permite responder al remitente.
- ▶ **Reenviar:** Le permite reenviar el mensaje seleccionado a otra persona.

# MENSAJES

- ▶ **Llamar:** Le permite devolver la llamada al remitente.
- ▶ **Información:** Le permite ver información sobre los mensajes recibidos, la dirección del remitente, el asunto (sólo para mensajes multimedia), la fecha y hora del mensaje, el tipo de mensaje y su tamaño.
- ▶ **Borrar todas:** puede eliminar todos los mensajes.

## Opciones MMS específicas

- ▶ **Repetir:** permite repetir la reproducción de un mensaje multimedia seleccionado.
- ▶ **Recibir:** (sólo para notificación de mensaje multimedia). Los mensajes multimedia, a diferencia de los mensajes de texto, deben descargarse del servidor automática o manualmente (consulte (Menú 5.9.2.5)). La red envía al inicio la notificación de mensaje multimedia: si la opción de descarga automática (Menú 5.9.2.5) está desactivada o se ha producido un error, la entrega debe confirmarse seleccionando (Recibir). Si la opción de descarga automática está activada, el mensaje se descarga automáticamente después de recibir la notificación.

## Opciones específicas de descarga de mensaje

- ▶ **Información:** muestra el contenido de los mensajes descargados.







- ▶ **Cargar:** Inicia la conexión WAP a la URL contenida en el mensaje descargado. El teléfono debe estar configurado para los servicios WAP (Menú 8.1.3) para acceder a descargar mensajes.

## BUZÓN SALIDA

MENÚ 5.3

Aquí puede ver los mensajes enviados y no enviados. En el caso de un mensaje enviado puede ver el estado de entrega.

En la bandeja de salida, los mensajes se identifican con unos iconos muy similares a los de la bandeja de entrada:

Icon	Icon directive
	MMS enviado
	MMS no enviado
	MMS entrega confirmada
	SMS enviado
	SMS no enviado
	SMS entrega confirmada



### Enviado:

- ▶ **Ver:** puede ver los mensajes enviados.
- ▶ **Enviar:** Le permite reenviar el mensaje a otros destinatarios.
- ▶ **Borrar:** Le permite eliminar el mensaje.
- ▶ **Información:** Le permite ver información sobre los mensajes en la bandeja de salida, la dirección del destinatario, el asunto (sólo para mensajes multimedia), la fecha y hora del mensaje, el tipo de mensaje y su tamaño.
- ▶ **Borrar todas:** Puede eliminar todos los mensajes no enviados.

### Si no ha enviado el mensaje:

- ▶ **Ver:** puede ver los mensajes que no ha visto anteriormente.
- ▶ **Enviar:** permite enviar el mensaje.
- ▶ **Eliminar:** permite eliminar el mensaje actual.
- ▶ **Información:** permite consultar información de la bandeja de salida.
- ▶ **Enviar todos:** permite enviar todos los mensajes no enviados.

- ▶ **Eliminar todos:** permite enviar todos los mensajes no enviados.

## BORRADOR

MENÚ 5.4

En este menú puede ver la lista de mensajes guardados como borrador. Desplácese por la lista utilizando las teclas de navegación arriba/abajo. Dispone de las siguientes opciones:

- ▶ **Ver:** Muestra el mensaje seleccionado.
- ▶ **Editar:** Modifica el mensaje seleccionado
- ▶ **Borrar:** Elimina el mensaje seleccionado.
- ▶ **Información:** Muestra la información del mensaje.
- ▶ **Borrar todas:** Elimina todos los mensajes de la carpeta.

# MENSAJES

  
MENSAJES

## ESCUCHAR BUZÓN DE VOZ

MENÚ 5.5

Este menú le permite acceder rápidamente a su buzón de voz (si existe en la red). Antes de utilizar esta función, debe introducir el número del servidor de voz proporcionado por su operador de red. Cuando llega un mensaje de voz nuevo, se muestra el símbolo correspondiente en la pantalla. Compruebe los detalles del servicio con su proveedor de servicios de red para configurar el teléfono según corresponda.

## INFO. MENSAJE

MENÚ 5.6

Los mensajes del servicio de información son mensajes de texto que envía la red a los usuarios de teléfonos móviles. Proporcionan información general sobre distintos temas, como por ejemplo, previsión del tiempo, tráfico, taxis, farmacias y bolsa. Cada tipo de información va asociada a un número que puede proporcionarle el operador de red. Cuando reciba un mensaje del servicio de información, un mensaje emergente indicará que se ha recibido un mensaje nuevo, o aparecerá el mensaje del servicio de información directamente. En el modo de espera, se dispone de las siguientes opciones para visualizar los mensajes del servicio de información.

### **Leer** (Menú 5.6.1)

Si recibe un mensaje del servicio de información y selecciona **Leer** para verlo, el mensaje aparecerá en la pantalla.



## Asuntos (Menú 5.6.2)

Para crear temas nuevos, pulse la tecla de función izquierda [OK.] y, a continuación, seleccione **Añadir nuevo**. Si ya existen temas, puede desactivarlos, editarlos o borrarlos utilizando la tecla de función izquierda [Opciones].

## PLANTILLAS

MENÚ 5.7

En la lista existen mensajes predefinidos. Puede ver y editar los mensajes de plantillas o crear mensajes nuevos. Hay dos tipos de plantillas disponibles: Texto y Multimedia.

## Plantillas SMS (Menú 5.7.1)

- **Por favor llámame**
- **Llego tarde. Llegaré a las**
- **¿Dónde estás ahora?**
- **Estoy de camino**
- **Muy urgente. Llámame**
- **Te quiero**

Dispone de las siguientes opciones.

- ▶ **Ver:** Le permite ver la plantillas.
- ▶ **Borrar:** Le permite eliminar plantillas.
- ▶ **Añadir nuevo:** utilice esta opción para crear una plantillas nueva.
- ▶ **Enviar vía**
  - **SMS:** utilice esta opción para enviar el mensaje de plantillas seleccionado a través de SMS.
  - **MMS:** utilice esta opción para enviar el mensaje de plantillas seleccionado a través de MMS.
- ▶ **Editar:** permite editar la plantillas seleccionada.
- ▶ **Borrar todas:** Puede eliminar todos los mensajes.

# MENSAJES

## Plantillas MMS (Menú 5.7.2)

- ▶ **Previsualizar:** muestra el mensaje multimedia en formato borrador.
- ▶ **Guardar:** guarda los mensajes multimedia como borrador o plantillas.
- ▶ **Editar asunto:** Usted puede redactar el sujeto.
- ▶ **Añadir diapo.:** añade una diapositiva antes o después de la diapositiva actual.
- ▶ **Mover a diapo.:** permite ir a la diapositiva anterior o siguiente.
- ▶ **Eliminar diapo.:** elimina la diapositiva seleccionada.
- ▶ **Definir formato de la diapositiva:** establece la duración de la presentación de diapositivas o texto, o alinea el contenido del mensaje a la derecha, izquierda, arriba o abajo.

- ▶ **Agregar diccionario T9:** permite agregar nuevas palabras. Este menú sólo se puede mostrar si el modo de edición es Predictivo.
- ▶ **Idiomas T9:** selecciona un modo de entrada T9.
- ▶ **Salir:** sale del menú.

## Tarjeta visita (Menú 5.7.3)

Esta opción le permite crear su propia tarjeta de visita indicando su nombre, número de teléfono, Fax y dirección de e-mail.

# CONFIGURACIÓN

MENÚ 5.8

## SMS (Menú 5.8.1)

### ▶ Tipo mensajes:

**Texto, Voz, Fax, Búsqueda naci, X.400, E-mail, ERMES**

Por defecto, el tipo de mensaje establecido es tipo Texto, pero puede cambiar a otros formatos. Póngase en contacto con el proveedor de servicios para obtener información sobre la disponibilidad de esta función.



- ▶ **Periodo validez:** Este servicio de red le permite establecer el período durante el que se almacenarán los SMS en el centro de mensajes.
- ▶ **Acuse recibo:** Si establece esta opción en **Sí**, podrá comprobar si el mensaje ha sido enviado.
- ▶ **Pagar respuesta:** Cuando se envía un mensaje, los destinatarios pueden responder y cargar el coste de la respuesta a su factura de teléfono.
- ▶ **Centro SMS:** Si desea enviar el SMS, puede recibir la dirección del centro SMS a través de este menú.

### MMS (Menú 5.8.2)

- ▶ **Prioridad:** Puede establecer la prioridad del mensaje seleccionado.
- ▶ **Periodo validez:** Este servicio de red le permite establecer el período durante el que se almacenarán los mensajes de multimedia en el centro de mensajes.
- ▶ **Acuse recibo:** Si establece esta opción de menú en **Sí**, podrá comprobar si el mensaje se ha enviado.

- ▶ **Descarga auto:** Si selecciona **Activ.**, recibirá automáticamente mensajes multimedia. Si selecciona **Desac.**, sólo recibirá un mensaje de notificación en la bandeja de entrada y luego podrá comprobar esta notificación. Si selecciona **Sólo red local doméstica**, recibirá mensajes multimedia en función de la red doméstica.
- ▶ **Config. de red:** Este menú permite establecer la dirección URL para el servidor de mensajes multimedia.
- ▶ **Mensajes permitidos**
  - Personal:** Mensaje personal.
  - Anuncios:** Mensaje comercial.
  - Información:** Información necesaria.

### Núm. buzón voz (Menú 5.8.3)

Puede recibir mensajes de voz si el proveedor de servicios de red admite esta función. Cuando llega un mensaje de voz, se muestra el símbolo correspondiente en la pantalla. Compruebe los detalles del servicio con su proveedor de servicios de red para configurar el teléfono según corresponda.

# MENSAJES

## MENSAJES

- ▶ **Inicio:** Seleccione esta opción para escuchar los mensajes que hay en el buzón de voz.
- ▶ **Itinerancia:** Aunque esté en el extranjero, puede escuchar los mensajes del buzón de voz si se admite el servicio de itinerancia.

### Info. mensaje (Menú 5.8.4)

#### ▶ Recibir

**Sí:** Si selecciona este menú, el teléfono recibirá mensajes del servicio de información.

**No:** Si selecciona este menú, el teléfono no recibirá mensajes del servicio de información.

#### ▶ Alerta

**Sí:** El teléfono emitirá un pitido al recibir mensajes del servicio de información.

**No:** El teléfono no emitirá ningún pitido cuando reciba mensajes del servicio de información.

#### ▶ Idiomas

Puede seleccionar el idioma que desee si pulsa [Activado/ Desactivado]. A continuación, el mensaje del servicio de información se mostrará en el idioma seleccionado.

### Mensajes push (Menú 5.8.5)

Permite recibir o no este tipo de mensaje.



# MULTIMEDIA

## CÁMARA

MENÚ 6.1

Esta aplicación permite tomar una imagen fija. Puede realizar una imagen en el tamaño deseado y usarla como fotografía de contactos, pantalla de inicio u otros fines más generales. Una vez se ha tomado la imagen fija, puede enviarla por msj. multimedia o correo electrónico.

Pulse la tecla de función izquierda [Opciones] para visualizar los siguientes elementos de menú emergentes.

- ▶ **Brillo:** determina el brillo.
- ▶ **Tamaño:** determina el tamaño de una imagen.
- ▶ **Timer:** determina el tiempo de retardo.
- ▶ **Calidad:** determina la calidad de una imagen.
- ▶ **Balance blancos:** Permite cambiar los ajustes según el entorno.
- ▶ **Álbum:** muestra las imágenes dijas realizadas.
- ▶ **Salir:** Para salir de la cámara
- ▶ **Modo:** determina si se habilita la función de fotografía múltiple.

- ▶ **Efecto:** determina el efecto especial que se aplicará a la imagen.
- ▶ **Flash:** determina el funcionamiento del flash.
- ▶ **Zoom:** determina el índice del zoom.

### Note

- ▶ Los disparos con marco sólo están disponibles con la resolución de 128 x 160 píxeles.

## VIDEOCÁMARA

MENÚ 6.2

Esta aplicación le permite grabar un video.

Puede reproducir un archivo de vídeo almacenado. Puede enviar los vídeos realizados por mensaje multimedia o correo electrónico.

Pulse la tecla de función izquierda [Opciones] para visualizar los siguientes elementos de menú emergentes.

- ▶ **Brillo:** Determina el brillo.
- ▶ **Tamaño:** determina el tamaño de una imagen.
- ▶ **Temporizador:** determina el tiempo de retardo.

## MULTIMEDIA

### MULTIMEDIA

- ▶ **Calidad:** Determina la calidad de un vídeo.
- ▶ **Balance blancos :** Permite cambiar los ajustes según el entorno.
- ▶ **Tiempo de registro:** Determina el tiempo de grabación.
- ▶ **Álbum:** Muestra los vídeos grabados.
- ▶ **Salir:** Para salir de la videocámara
- ▶ **Efecto:** Determina el efecto especial que se aplicará a la imagen.
- ▶ **Flash:** Determina la operación con flash.
- ▶ **Zoom:** Determina el funcionamiento del zoom.
- ▶ **Nuevo MMS:** permite enviar la imagen a través de un mensaje MMS.
- ▶ **Como tapiz:** permite establecer una imagen como papel tapiz.
- ▶ **Presentación automática:** este menú le permite ver las imágenes en forma de presentación automática de diapositivas.
- ▶ **Borrar:** permite eliminar una imagen.
- ▶ **Editar título:** permite editar el título de la imagen.
- ▶ **Información:** permite ver información sobre el título, el tamaño, la fecha y el tiempo que ha tardado. Puede ver y enviar una fotografía. Además, puede establecer la imagen como papel tapiz.

## ALBUM FOTOS

MENU 6.3

Puede ver y enviar una fotografía. Además, puede establecer la imagen como papel tapiz.

### Opciones

- ▶ **Vista múltiple:** permite ver un máximo de 9 miniaturas en la pantalla.
- ▶ **Enviar vía Bluetooth:** permite enviar la imagen por Bluetooth.

## ALBUM VÍDEOS

MENÚ 6.4

Permite reproducir y enviar un vídeo.

### Opciones

- ▶ **Reproducir :** Reproduce el vídeo.
- ▶ **Enviar vía Bluetooth :** Permite enviar el vídeo vía bluetooth.



- ▶ **Camb. nombre** : Permite editar el título del vídeo.
- ▶ **Borrar**: Permite eliminar el vídeo.
- ▶ **Borrar todas** : Usted puede borrar todo archiva.
- ▶ **Información** : Permite ver la información de un vídeo.

## MP3

MENÚ 6.5

El S5100 dispone de un reproductor de MP3 integrado. Puede disfrutar escuchando archivos de música en MP3 alojados en una memoria del teléfono usando unos auriculares compatibles o a través del altavoz interno.

### Nota

- ▶ Debido al pequeño tamaño del altavoz, en algunos casos el sonido puede distorsionarse, sobre todo con el volumen al máximo y cuando existan muchos sonidos graves. Por tanto, recomendamos usar los auriculares estéreo para apreciar la alta calidad de la música.

**El reproductor de música admite además, los siguientes formatos:**

- **MPEG-1 Layer III**: frecuencia de muestreo hasta 48KHz, velocidad en bits desde 32 Kbps hasta 192 Kbps, estereo
- **MPEG-2 Layer III**: frecuencia de muestreo hasta 24KHz, velocidad en bits desde 32 Kbps hasta 192 Kbps, estereo
- **AAC**: formatos DIF, ADTS (frecuencia de muestreo hasta 48 kHz)

### Nota

- ▶ S5100 no admite la frecuencia de muestreo variable de los archivos en formato MP3 ni AAC. Por lo tanto, no puede convertir el archivo del formato MP3 VBR al AAC.

## MULTIMEDIA

### MULTIMEDIA

Puede transferir archivos MP3 de un PC compatible a la memoria del teléfono usando la aplicación LG Contents Bank incluida en el CD-ROM del paquete del teléfono.

Cuando conecte el teléfono a un PC a través del cable USB (suministrado en el mismo paquete), tendrá que instalar un controlador. Para obtener más detalles, consulte el manual del CD-ROM.

### Nota

- ▶ El PC debe funcionar con los sistemas operativos Windows 98 SE, Windows ME, Windows 2000, Windows XP.
- ▶ Además de descargar los archivos MP3 en el teléfono, puede transmitir las imágenes grabadas en el teléfono al PC utilizando el cable USB. Y también puede gestionar la agenda, organizador de agenda, y notas en su PC. Consulte al distribuidor autorizado sobre la disponibilidad de accesorios.
- ▶ Si desea descargar archivos MP3 en Windows 2000, establezca la opción de carpeta del PC como sigue: Ver WEB → carpeta de Windows predeterminada (I).



## Reproductor MP3 (Menú 6.5.1)

1. Pulse el menú MP3, y a continuación seleccione reproductor de MP3.
2. Pulse la tecla de función izquierda  [Opciones] para acceder a los siguientes menús.
  - ▶ **Ver lista reproducción:** Puede ver la lista de reproducción mientras esté escuchando música.
  - ▶ **Repetir parte:** Al activar esta opción en el menú, se repetirá el área de música que está escuchando.
  - ▶ **Establecer como tono:** Este menú permite cambiar el fondo de la pantalla LCD principal y secundaria al reproducir un archivo MP3.
  - ▶ **Ajustes:**
    - **Ecualizador**  
Este menú permite configurar diversos entornos mientras se escucha la música. Este teléfono admite cuatro menús preconfigurados. Cuando accede a este menu, puede ver los parámetros actuales del ecualizador.

### - Modo reproducción

Este menú permite definir el modo de reproducción: Reproducir todo, Repetir todo, Rep. aleat. todas, Reproducir una, y Repetir una.

### - Reprod. aleatoria

Configurar reproducción aleatoria: permite escuchar pistas MP3 de forma aleatoria.

### - Efecto visual

Permite seleccionar los menús de efecto visual: Luz, Rebote y Guitarrista.

### - Ajuste tapa:

#### Continuar reproducción

El modo de reproducción continuará sin ninguna pausa aunque cierre la tapa.

#### Detener reproducción

Cuando cierre la tapa, puede detener el modo de reproducción.

## MULTIMEDIA

### MULTIMEDIA

#### **Lista reproducción** (Menú 6.5.2)

También puede establecerlo como tono de timbre en Perfil. Este menú permite ver toda la lista reproducción. Puede mover la pista pulsando la tecla de navegación. Además, puede eliminar el archivo o ver su información accediendo al menú de opciones.

#### **Ajustes** (Menu 6.5.3)

Este menú permite establecer los elementos siguientes: Ecualizador, Modo de reproducción, Establecer aleatorio y Efecto visual.

#### **Nota**

- ▶ El copyright de los archivos de música puede estar protegido por los tratados y leyes nacionales e internacionales. Por lo tanto, puede que sea necesario obtener un permiso o licencia para reproducir o copiar música. En algunos países, las leyes nacionales prohíben la realización de copias de material protegido con copyright. Antes de descargar o copiar el archivo, infórmese sobre la legislación relativa a este tipo de material en el país correspondiente.

## GRABADORA



MENÚ 6.6

La función de notas de voz le permite grabar hasta 10 mensajes de voz con una duración máxima de 20 segundos.

#### **Grabar** (Menú 6.6.1)

Puede grabar notas de voz en el menú Grabadora.



1. Una vez iniciada la grabación, se muestra el mensaje Grabando y el tiempo restante.
2. Si desea finalizar la grabación, pulse  [Guardar].
3. Escriba el título de la nota de voz y pulse  [Aceptar].

### Ver lista (Menú 6.6.2)

El teléfono muestra la lista de notas de voz. Puede seleccionar **Reproducir** y **Borrar** una nota de voz grabada.

## CONFIGURACIÓN

MENÚ 6.7

### Cámara (Menú 6.7.1)

- ▶ **Guardar auto:** si selecciona ON, las imágenes se almacenarán automáticamente sin que se muestre la barra de menú.
- ▶ **Borrar todas:** este menú permite eliminar todas las fotografías después de pedir para ello confirmación.



### Videocámara (Menu 6.7.2)

- ▶ **Borrar todas:** este menú le permite eliminar todos los vídeos.

# AJUSTES

## AJUSTES

Puede establecer los menús siguientes según sus necesidades y preferencias.

1. Pulse  [Menú] en modo de espera.
2. Pulse  para acceder directamente a **Ajustes**.

## FECHA Y HORA

MENÚ 7.1

Puede establecer las funciones relacionadas con fecha y hora.

### Fecha (Menú 7.1.1)

#### Establecer día

Le permite introducir y cambiar la fecha del teléfono.

#### Formato día

Le permite establecer el formato de la fecha:

**DD/MM/AAAA, MM/DD/AAAA y AAAA/MM/DD.**

(D: día; M: mes; A: año)

### Hora (Menú 7.1.2)

#### Establecer hora

Le permite modificar la hora del teléfono.

#### Formato hora

Le permite establecer el formato de hora como 12 o 24 horas.

## TELÉFONO



MENÚ 7.2

Le permite establecer funciones relacionadas con el teléfono.

### Pantalla (Menú 7.2.1)

- **Papel tapiz:** Le permite seleccionar imágenes de fondo de pantalla.

#### Pantalla principal

Le permite seleccionar una imagen o animación como papel tapiz si pulsa las teclas  o .



### Pantalla externa

Le permite seleccionar una imagen o animación como papel tapiz.

- ▶ **Texto pantalla:** Si selecciona **Activ.**, el menú le permitirá personalizar el texto que aparece en modo de espera.
- ▶ **Luz de fondo:** Le permite establecer el tiempo durante el que se ilumina la pantalla interna.
- ▶ **Nombre de red:** Si selecciona ON, el nombre de red (el nombre del proveedor de servicios) aparecerá en la pantalla interna del teléfono.

### Aspecto menú (Menú 7.2.2)

Permite elegir entre uno de los fondos preconfigurados.

### Idioma (Menú 7.2.3)

Le permite seleccionar el idioma. Este cambio también afecta al modo Entrada de idioma.

## LLAMADAS

MENÚ 7.3

Le permite establecer las opciones de las llamadas pulsando  [OK] en **Ajustes**.

### Desvío llam. (Menú 7.3.1)

El servicio de desvío de llamadas le permite desviar las llamadas entrantes de voz, fax y datos a otro número. Para obtener más información, póngase en contacto con el proveedor del servicio.

- ▶ **Todas.:** Desvía automáticamente las llamadas de voz.
- ▶ **Si comunica:** Desvía las llamadas de voz mientras se usa el teléfono.
- ▶ **Si no hay respuesta:** Desvía las llamadas de voz que no se responden.
- ▶ **Si no localizable:** Desvía las llamadas de voz si el teléfono está apagado o fuera de cobertura.
- ▶ **Todas llamadas datos:** Desvía de forma incondicional las llamadas de datos a un número con una conexión de PC.

# AJUSTES

## AJUSTES

- ▶ **Todas llamadas fax:** Desvía de forma incondicional las llamadas de fax a un número con una conexión de fax.
- ▶ **Cancelar todos:** Cancela todos los desvíos.

### Menús secundarios

Dentro del menú desvío de llamada aparecen los siguientes submenús:

- **Activar**

Activa el servicio correspondiente.

- ▶ **Al centro de buzón de voz**

Reenvía la llamada al centro de mensajes. Esta función no está disponible en los menús Todas las llamadas de datos y Todas las llamadas de fax.

- ▶ **A otro número**

Permite introducir el número al que se desvía la llamada.

- ▶ **A número favorito**

Permite comprobar los últimos cinco números desviados.



- **Cancelar**

Desactiva el servicio.

- **Ver estado**

Permite ver el estado del servicio.

### Modo respuesta (Menú 7.3.2)

- ▶ **Tapa abierta:** Si selecciona este menú, puede recibir una llamada entrante si abre la tapa del teléfono.
- ▶ **Cualquier tecla:** Permite recibir una llamada pulsando cualquier tecla excepto  [fin].
- ▶ **Sólo tecla envío:** Permite recibir una llamada solamente si pulsa la tecla  [Enviar].

### Enviar mi núm. (Menú 7.3.3)

(depende de la red y la suscripción)

- ▶ **Def. por red:** Si selecciona esta opción, puede enviar el número de teléfono en función del servicio de dos líneas, como línea 1 o línea 2.
- ▶ **Activado:** Su número de teléfono se mostrará en el teléfono del receptor.
- ▶ **Desactivado:** Su número de teléfono no se mostrará en el teléfono del receptor.



## Llam. en espera (Menú 7.3.4)

(depende de la red y la suscripción)

- ▶ **Activar:** Si selecciona Activar, puede aceptar una llamada (entrante) en espera.
- ▶ **Desactivar:** Si selecciona Cancelar, puede rechazar una llamada (entrante) en espera.
- ▶ **Ver estado:** Muestra el estado de la llamada en espera.

## Aviso minutos (Menú 7.3.5)

Si selecciona **Activ.**, puede comprobar la duración llamada ya que se emitirá un sonido agudo cada minuto durante el transcurso de la llamada.

## Rellam. auto. (Menú 7.3.6)

- ▶ **Activ.:** Si esta función está activada, el teléfono intentará volver a marcar automáticamente si hay un problema con la conexión de una llamada.
- ▶ **Desac.:** El teléfono no intentará volver a marcar si hay un problema con la conexión de una llamada.

## SEGURIDAD

MENÚ 7.4

### Solicitar PIN (Menú 7.4.1)

En este menú, puede establecer el teléfono para que solicite el código PIN de la tarjeta SIM al encenderlo.

1. Seleccione Petición PIN en el menú Ajustes de seguridad y luego pulse  [OK].
2. Elija **Activar/Desactivar**.
3. Si ha seleccionado activado y desea cambiar este ajuste, tendrá que introducir el código PIN al encender el teléfono.
4. Si introduce el código PIN erróneamente más de tres veces, el teléfono se bloqueará. Si el código PIN se bloquea, tendrá que escribir el código PUK.
5. Puede introducir el código PUK hasta 10 veces. Si lo escribe mal más de 10 veces, no podrá desbloquear el teléfono. En este caso, tendrá que ponerse en contacto con el proveedor del servicio.

# AJUSTES

## AJUSTES

### Bloqueo teléf. (Menú 7.4.2)

Puede utilizar el código de seguridad para impedir el uso no autorizado del teléfono. Cada vez que encienda el teléfono, se le solicitará el código de seguridad si el bloqueo de teléfono está establecido en “**Activ.**”. Si establece el bloqueo de teléfono en **Automático**, se le solicitará el código de seguridad sólo si cambia la tarjeta SIM.

### Restricción llam. (Menú 7.4.3)

El servicio de restricción de llamadas impide la realización o la recepción de una determinada categoría. Esta función necesita el uso de la contraseña de restricción de llamadas. Puede seleccionar entre los siguientes menús secundarios.

- ▶ **Todas salientes:** Este servicio restringe todas las llamadas salientes.
- ▶ **Llamadas salientes internacionales:** Este servicio restringe todas las llamadas salientes internacionales.

- ▶ **Llamadas salientes internacionales si en itinerancia:** Este servicio restringe todas las llamadas salientes internacionales, excepto a la red propia cuando se está en itinerancia (roaming).
- ▶ **Todas entrants:** Este servicio restringe las llamadas entrantes.
- ▶ **Entrantes si en itinerancia:** Este servicio restringe las llamadas entrantes mientras está en itinerancia.
- ▶ **Cancelar todas:** Le permite cancelar todos los servicios de restricción de llamadas.
- ▶ **Cambiar contraseña:** Le permite cambiar la contraseña del servicio de restricción de llamadas.

#### Ménus secundarios:

- **Habilitar:** Le permite solicitar a la red la activación del servicio de restricción de llamadas.
- **Cancel.:** Le permite desactivar el servicio de restricción de llamadas.
- **Ver estado:** Le permite comprobar si está activado el servicio de restricción de llamadas.



## Marcación fija (Menú 7.4.4) (depende de la tarjeta SIM)

Puede restringir las llamadas salientes a números de teléfono seleccionados. Los números están protegidos con el código PIN2.

- ▶ **Activar:** Le permite restringir las llamadas salientes a números de teléfono seleccionados.
- ▶ **Desactivar:** Le permite desactivar la función de marcación fija.
- ▶ **Lista números:** Le permite ver la lista de números guardados como números de marcación fija.

## Cambiar códigos (Menú 7.4.5)

PIN es una abreviatura de “Número de identificación personal” que se utiliza para impedir el uso del teléfono por personas no autorizadas.

Puede cambiar los códigos de acceso: **Código PIN2**, **Código seguridad**.

1. Si desea cambiar el código de seguridad, código PIN2, introduzca el código original y luego pulse  [Aceptar].

2. Escriba el nuevo código de seguridad, código PIN2 y compruébelo.

## RED

MENÚ 7.5

Puede seleccionar una red que se registrará automática o manualmente. Normalmente, la selección de red está establecida en **Automático**.

## Selección red (Menú 7.5.1)

- ▶ **Automático:** Si selecciona el modo automático, el teléfono buscará y seleccionará automáticamente una red. Una vez seleccionada la opción Automático, el teléfono se quedará configurado en “Automático” aunque se apague y se encienda.
- ▶ **Manual:** El teléfono buscará la lista de redes disponibles y las mostrará. A continuación, puede seleccionar la red que desea usar si la red tiene un acuerdo de itinerancia con el operador de red local. El teléfono le permite seleccionar otra red si no puede acceder a la red seleccionada.

# AJUSTES

AJUSTES

- ▶ **Preferidas:** Puede establecer una lista de redes preferidas para que el teléfono intente registrarle con éstas antes de intentarlo con otras. Esta lista está establecida en la lista predefinida de redes conocidas del teléfono.

## Selección banda (Menú 7.5.2)

Utilice esta opción para definir el ancho de banda con dos posibles selecciones: EGSM / DCS (900/1800) o EGSM / PCS (900/1900).

## GPRS

MENÚ 7.6

Puede definir el servicio GPRS según las situaciones.

## RESTABLECER AJUSTES

MENÚ 7.7

Puede restablecer todos los valores predeterminados de fábrica. Para activar esta función, debe introducir el código de seguridad.

## ESTADO MEMORIA

MENÚ 7.8

### Mem. interna (Menú 7.8.1)

esta función muestra el estado de la memoria de usuario del teléfono.

### Mem. multimedia (Menú 7.8.2)

esta función muestra el estado de la memoria multimedia del teléfono.

# SERVICIOS

Puede acceder a varios servicios WAP (Wireless Application Protocol, Protocolo de aplicación inalámbrico) como banca, noticias e información meteorológica y de vuelos. Estos servicios están especialmente diseñados para teléfonos móviles y los mantienen los proveedores de servicios WAP.

Consulte la disponibilidad, los precios y las tarifas de los servicios WAP al operador de la red o al proveedor de servicios que desea utilizar. Los proveedores de servicios también le darán instrucciones sobre cómo utilizar los servicios que ofrecen.

Una vez conectado, se muestra la página inicial. El contenido depende del proveedor de servicios. Puede acceder a cualquier sitio Web. Sólo tiene que introducir la dirección URL del mismo. Para salir del explorador en cualquier momento, pulse la tecla (  ). El teléfono aparecerá en modo de espera.



## Navegación con el buscador WAP

Puede navegar por Internet utilizando las teclas del teléfono o el menú del buscador WAP.

## Utilización de las teclas del teléfono

Cuando navega por Internet, la función de las teclas del teléfono es distinta a la habitual en el modo teléfono.

## Utilización del menú del buscador WAP

Teclas	Descripción
	Permite desplazarse por las líneas hacia el área de contenido
	Vuelve a la página anterior
	Selecciona opciones y confirma acciones

Existen varias opciones de menú disponibles cuando se navega por la red móvil:

### Nota

- ▶ Los menús del explorador WAP pueden variar, en función de la versión del explorador.



# SERVICIOS

## INTERNET

MENÚ 8.1

### Inicio (Menú 8.1.1)



Le permite conectarse a una página de inicio. La página de inicio será el sitio definido en el perfil activado. Si no lo ha definido en el perfil que ha activado, lo definirá el proveedor de servicios.

### Favoritos (Menú 8.1.2)

Este menú le permite guardar la URL de sus páginas Web preferidas para acceder fácilmente en cualquier momento. El teléfono cuenta con algunos marcadores preinstalados. Estos marcadores preinstalados no se pueden eliminar.

#### Para crear un marcador

1. Pulse la tecla de función izquierda  [Opciones].
2. Seleccione Añadir nuevo y pulse la tecla OK.
3. Escriba la URL y el título que desee y pulse la tecla OK.

\* **Sugerencia:** Utilice las teclas  y  para introducir símbolos. Para introducir “.”, pulse .

Una vez que haya seleccionado el marcador deseado, dispondrá de las siguientes opciones.

- ▶ **Conectar:** Le permite conectar al marcador seleccionado.
- ▶ **Añadir nuevo:** permite crear un nuevo marcador.
- ▶ **Editar:** puede editar la URL o el título del marcador seleccionado.
- ▶ **Borrar:** elimina el marcador seleccionado.
- ▶ **Borrar todas:** elimina todos los marcadores.

### Ir a URL (Menú 8.1.3)

Puede conectarse directamente al sitio que desee introduciendo una dirección URL específica, Pulse la tecla OK.

### Ajustes (Menú 8.1.4)

#### Perfiles

Un perfil es la información de red utilizada para la conexión a Internet.

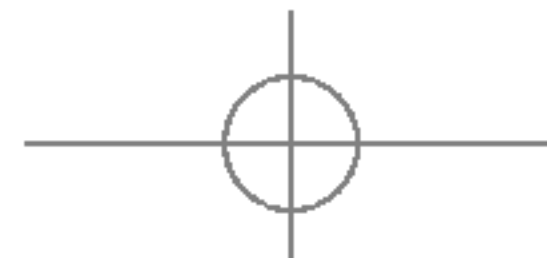



## Note

- ▶ En caso de que la tarjeta SIM sea compatible con los servicios de SAT (SIM Application Toolkit), este menú tendrá el nombre del servicio específico del operador almacenado en la tarjeta SIM.  
Si la tarjeta SIM no es compatible con los servicios SAT, este menú se llamará Perfiles.

Cada perfil tiene los siguientes submenús:

- ▶ **Activar:** activa el perfil seleccionado.
- ▶ **Configuración:** Le permite editar y cambiar los ajustes WAP del perfil seleccionado.
  - **Inicio:** Este ajuste le permite introducir la dirección URL de un sitio que desee usar como página principal. No es necesario que escriba la parte "http://" al principio de la dirección URL porque el explorador WAP la agrega automáticamente.
  - **Portadora:** Le permite establecer el servicio de datos de la portadora.

**1 Datos**

**2 GPRS**

- **Ajustes datos:** Sólo aparece si selecciona Datos como portadora o servicio.

**Marcar núm.:** Introduzca el número de teléfono que desea marcar para acceder a la puerta de enlace WAP.

**Id. usuario:** Identidad del usuario en el servidor de acceso telefónico a redes (y NO en la puerta de enlace WAP).

**Contraseña:** Contraseña requerida por el servidor de acceso telefónico a redes (y no de la puerta de enlace WAP) para identificarle.

**Tipo llamada:** Seleccione el tipo de llamada de datos: Analogue (Analógica) o Digital (RDSI).

**Lím. tiempo:** Debe introducir un período de espera. Una vez introducido, el servicio de navegación WAP no estará disponible si no se introduce o transfiere ningún dato.

**Vel. llamada:** Velocidad de la conexión de datos: 9.600 / 14.400.

- **Ajustes GPRS:** Los ajustes del servicio sólo están disponibles si se selecciona GPRS como servicio de portadora.

# SERVICIOS

## SERVICIOS

**APN:** Introduzca el APN de GPRS.

**ID. usuario:** Identificación del usuario en el servidor APN.

**Contraseña:** Contraseña requerida por el servidor APN.

### - Config. proxy

**Proxy:** Activ./Desac.

**Dirección IP:** Introduzca la dirección IP del servidor proxy que desee.

**Puerto:** Escriba el puerto proxy

### - Ajustes DNS

**Servidor primario:** escriba la dirección IP del servidor DNS principal que desee

**Servidor secundario:** escriba la dirección IP del servidor DNS secundario que desee

- ▶ **Renombrar:** le permite cambiar el nombre del perfil.
- ▶ **Añadir nuevo:** le permite añadir un nuevo perfil.

## Caché

Permite establecer si el intento de conexión se efectúa o no a través de la memoria caché.

## Cookies

Comprueba si las cookies son usadas o no.

## Borrar Caché

Borra todo el contexto guardado en la memoria caché.

## Cancelar Cookies

Elimina todos los contenidos guardados.

## Seguridad

Le permite mostrar una lista de los certificados disponibles.

- ▶ **Autoridad:** le permite ver la lista de los certificados de autorización que se han almacenado en el teléfono.
- ▶ **Personal:** le permite ver la lista de los certificados personales que se han almacenado en el teléfono.



## SERVICIO SIM

MENÚ 8.2

Su proveedor de servicios puede ofrecer aplicaciones especiales a través de la tarjeta SIM, como banca doméstica, información de la Bolsa, etc. Si se ha registrado en uno de estos servicios, el nombre del servicio aparecerá al final del menú principal. Con el menú Servicios SIM, su teléfono está preparado para afrontar el futuro y admitirá las novedades de servicios de su proveedor. Para obtener más información, póngase en contacto con su proveedor de servicios.





SERVICIOS

# DESCARGAS

## JUEGOS Y MÁS

MENÚ 9.1

### Juegos y más (Menú 9.1.1)

En este menú, puede administrar las aplicaciones Java instaladas en el teléfono. Puede ejecutar o eliminar las aplicaciones descargadas o establecer las opciones de conexión. Las aplicaciones descargadas se organizan en carpetas. Pulse la tecla de función izquierda  [Selec.] para abrir la carpeta seleccionada o iniciar el midlet seleccionado. Al utilizar la tecla de función izquierda  [Opcs], hay disponibles los siguientes menús.

#### Nota

- ▶ Para guardar un juego después de descargarlo, presione "OK" () y este quedará guardado en el teléfono.

- ▶ **Iniciar:** inicia la aplicación seleccionada.
- ▶ **Información:** muestra información sobre la aplicación.

- ▶ **Opciones:** algunas aplicaciones Java necesitan establecer una conexión de datos. Seleccione esta opción para establecer las opciones de conexión.
  - **Siempre:** la conexión se realiza en ese mismo momento, sin necesidad de notificación.
  - **Pedir datos:** se le pedirá una confirmación antes de que la aplicación realice la conexión.
  - **Nunca:** no se permite realizar ninguna conexión.

#### Nota

- ▶ No puede eliminar o cambiar de nombre la carpeta preinstalada o un juego de la carpeta.



Java(TM) es una tecnología desarrollada por Sun Microsystems. Del mismo modo que descargaría el subprograma Java con los exploradores estándar Netscape o MS Internet Explorer, puede descargar Java MIDlet con el teléfono activado para WAP.

Según el proveedor de servicios, todos los programas basados en Java, como los juegos Java, se pueden descargar y ejecutar en un teléfono. Tras descargarlo, el programa Java puede visualizarse en el menú Juegos y otros desde el que puede seleccionarlo, ejecutarlo o borrarlo. Los archivos de programa Java guardados en el teléfono tienen los formatos .JAD y .JAR.

### Nota

- ▶ El archivo JAR es un formato comprimido del programa Java; a su vez, el archivo JAD es un archivo de descripción que incluye información detallada. Desde la red, antes de descargarlo, puede ver todas las descripciones detalladas del archivo JAD.
- ▶ Pese a estar basadas en un lenguaje estándar (J2ME), no todas las aplicaciones Java son compatibles con todos los teléfonos que están en el mercado ya que se pueden utilizar bibliotecas específicas para un modelo de teléfono. Puede que el software se bloquee o se encienda solo cuando se descarguen aplicaciones Java que no se han creado específicamente para el teléfono de este manual, por lo que sería necesario “reiniciar” el teléfono. Nos gustaría señalar que estos problemas son debidos a incompatibilidades de aplicaciones y no a un fallo en el producto.

## DESCARGAS

DESCARGAS

**ATENCIÓN!** Sólo los programas basados en J2ME (Java 2 Micro Edition) se pueden ejecutar en un entorno de teléfono. Los programas basados en J2SE (Java 2 Standard Edition) sólo se pueden ejecutar en un entorno de PC.

### Perfiles (Menú 9.1.2)

Este menú contiene la misma configuración que el menú Internet. De hecho, para descargar nuevas aplicaciones, necesita una conexión WAP.

## IMÁGENES

MENÚ 9.2

La tecla de navegación izquierda  [Opciones] permite acceder a las opciones siguientes.

- ▶ **Como tapiz:** la imagen seleccionada se puede establecer como papel tapiz.
- ▶ **Nuevo MMS:** puede enviar la imagen descargada a través de MMS.
- ▶ **Enviar vía Bluetooth:** permite enviar la imagen por Bluetooth.

## SONIDOS

MENÚ 9.3

La tecla de navegación izquierda  [Opciones] permite acceder a las opciones siguientes.

- ▶ **Establecer como tono:** establece el tono de timbre con el sonido seleccionado.
- ▶ **Escribir:** SMS/MMS: puede enviar el sonido de la melodía a través de SMS o MMS.
- ▶ **Enviar vía Bluetooth:** permite enviar el sonido de la melodía por Bluetooth.

## ARCHIVOS

MENÚ 9.4

Esta carpeta es similar a un Archivos. Contiene todo el archivo que se transfiere mediante la funcionalidad UMS o Bluetooth, como imágenes, sonidos y archivos genéricos que el teléfono no admite.



Si pulsa la tecla de función [Opción] puede ver o reproducir el archivo (si se admite), borrarlo o enviarlo por Bluetooth.

### Conectividad USB

El modelo S5100 se puede conectar al PC mediante un cable USB para transferir archivos, contenidos y utilizar el módem integrado. Puede encontrar todos los detalles relacionados con esta funcionalidad en la siguiente sección.

### Almacenamiento multimedia USB (UMS, USB Media Storage)

La funcionalidad UMS permite gestionar los archivos multimedia almacenados en la memoria interna del teléfono (64 MB) y utilizarlo como una llave de memoria USB normal. Para esta función no se necesita la instalación de software adicional.

Puede previsualizar archivos JPG (Max 460K) y GIF (Max 100K) y reproducir archivos de sonido adjuntos a un mensaje MMS.

#### Nota

- ▶ Mientras esté utilizando la funcionalidad UMS no podrá recibir llamadas ni mensajes.

1. Desde la pantalla de inactividad del teléfono, conecte el cable USB al teléfono y al PC. Después de unos segundos, el PC identificará el dispositivo periférico.
2. El teléfono mostrará "USB" en la pantalla LCD principal.
3. El PC identificará el teléfono como "Disco extraíble" en la carpeta Mi PC. También se asignará una letra de disco de sistema, como "E:\". Tras esto, puede cargar y descargar archivos del teléfono como si fuera una carpeta de Windows normal.
4. Haga doble clic en "Disco extraíble" y abra la carpeta "Mis medios". Aparecerán cuatro carpetas nuevas:
  - **Música:** puede copiar archivos de música en esta carpeta. Los formatos admitidos son: MP3, AAC, AAC+, AAC++, M4A, WMA y MP4 (audio). Los archivos de esta carpeta se pueden reproducir con el reproductor de MP3 del teléfono.
  - **Fotos:** esta carpeta está reservada para las imágenes obtenidas con la cámara digital del teléfono. Puede transferir las imágenes del teléfono al PC con los comandos copiar y pegar del PC.

## DESCARGAS

### DESCARGAS

#### Nota

- ▶ Aunque puede cargar imágenes nuevas desde el PC, el teléfono no las mostrará en la lista del menú Mis fotos. Así pues, le recomendamos que no cargue nada en esta carpeta. Si desea cargar papeles tapiz nuevos en el teléfono, utilice el programa específico que se encuentra disponible en el CD-ROM.

- **Almacenamiento:** esta carpeta es similar a un almacenamiento de archivos. Aquí puede cargar cualquier tipo de archivo, imágenes, audio o incluso archivos que no admita el teléfono (p. ej., archivos de Word y Excel) para transportarlos y descargarlos más tarde en otro PC. En el teléfono, los archivos que se almacenan en esta carpeta se enumeran en (Menú – Descargas – Almacenamiento de archivos).
- **Videos:** en esta carpeta puede descargar en el PC los vídeos obtenidos con la cámara digital del teléfono y cargar vídeos nuevos en el teléfono. Esta carpeta admite el formato de archivo 3GP. En el teléfono, puede ver los archivos de esta carpeta en (Menú Multimedia Mi vídeo).

#### Nota

- ▶ Puede cargar archivos de cualquier tamaño hasta que la memoria esté llena.
- ▶ Puede crear hasta 10 carpetas anidadas en las 4 carpetas predeterminadas.
- ▶ No cambie el nombre de la carpeta predeterminada para que pueda funcionar correctamente.

5. Una vez finalizada la transferencia de archivos, desconecte el dispositivo periférico USB desde Windows y desconecte el cable del teléfono.

#### ADVERTENCIA!

- *No desconecte nunca el teléfono mientras realiza una transferencia de archivos. Si lo hace puede dañar la memoria. Desconecte siempre el dispositivo periférico mediante las opciones de Windows antes de desconectar el cable.*



## Programas de PC e Internet

Puede conectar el teléfono al PC para administrar los contactos de la agenda, cargar contenidos nuevos como papeles tapiz y tonos de timbre o utilizar el módem integrado.

1. Instale los programas que se incluyen en el CD-ROM.
2. Abra el menú Utilidades – Módem del teléfono y confirme la activación.
3. Conecte el teléfono al PC con el cable USB e inicie el programa que desee.

### Note

- ▶ Conecte el cable USB unos minutos después de encender el teléfono y en la ventana de inactividad.

4. Después de utilizar el módem, se recomienda que lo desactive desde el menú Utilidades - Módem.

# ACCESORIOS

ACCESORIOS

Existen diversos accesorios disponibles para su teléfono móvil. Puede seleccionarlos según sus necesidades personales de comunicación. Consulte la disponibilidad con su proveedor local.

## Batería Estándar



## Auriculares

Cuando lo conecta al teléfono, le permite hablar sin sujetarlo con las manos.

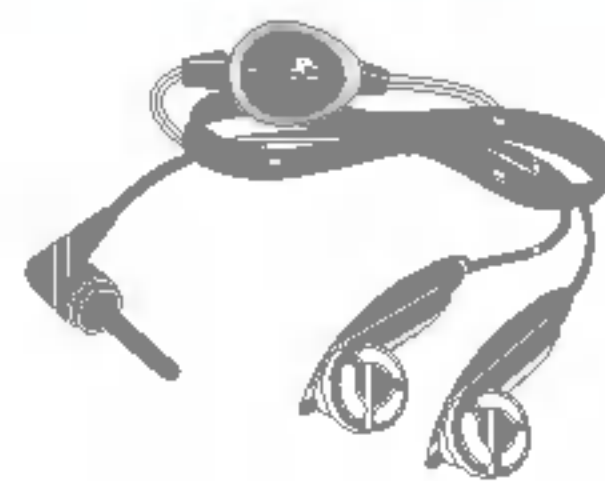

## Cargador

Este cargador le permite cargar la batería de su móvil.



## Solución para Datos/CD

Puede conectar su teléfono con un ordenador para intercambiar datos entre ellos.

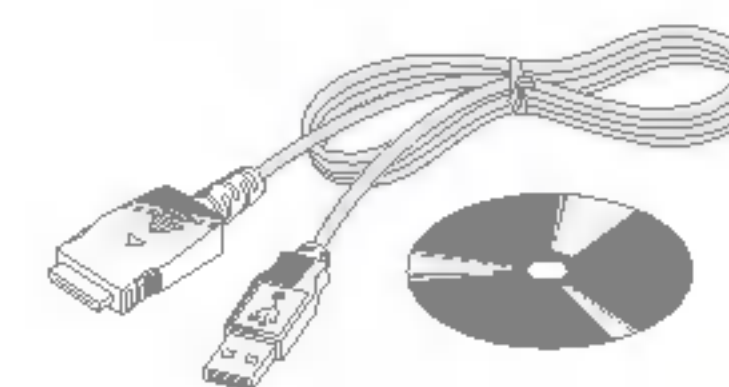

### Nota

- ▶ Utilice siempre accesorios LG originales.
- ▶ Si no lo hace, la garantía puede quedar invalidada.
- ▶ Los accesorios pueden variar según las regiones; por favor, consulte con su compañía o agente local para obtener más información.

# DATOS TÉCNICOS

## GENERAL

**Nombre del producto:** S5100

**Sistema :** GSM 900 / DCS 1800 / PCS 1900

## TEMPERATURAS AMBIENTE

**Máx:** +55°C (en reposo)

: +45°C (durante la recarga de la batería)

**Mín :** -10°C

DATOS TÉCNICOS

# Declaración de Conformidad LG Electronics

## Datos de los proveedores

### Nombre

LG Electronics Inc

### Dirección

: LG Twin Tower 20, Yeouido-dong, Yeongdeungpo-gu Seúl, Corea 150-721

## Información del producto

### Nombre del producto

Terminal de banda triple E-GSM 900 / DCS 1800 / PCS 1900

### Nombre del modelo

S5100

### Marca

LG

# CE 0700

## Estándares aplicables

### Regulación R&TTE 1999/5/CE

EN 301 489-01 / EN 301 489-07 : 2002 / EN 301 489-17 V1.2.1  
 EN 300 328 V1.4.1  
 EN 60950-1 : 2001  
 EN 50360/EN 50361 : 2001  
 3GPP TS 51.010-1,  
 EN 301 511 V9.0.2

## Información adicional

La conformidad con los estándares anteriores ha sido verificada por 7layers y PHOENIX.

Declaro por la presente y bajo nuestra sola responsabilidad

que el producto mencionado anteriormente y al que hace referencia esta declaración cumple con los estándares y las regulaciones anteriormente relacionados.

Nombre

Jin Seog, Kim / Director

Fecha de emisión

28 de septiembre de 2005



LG Electronics Inc. Oficina de Amsterdam  
 Veluwezoom 15, 1327 AE Almere, Países Bajos  
 Tel.: +31 - 36- 547 - 8940, Correo electrónico: saokim@lge.com

Firma del representante

saokim@lge.com



# | S5100 USER GUIDE |

## - ENGLISH



### Disposal of your old appliance

1. When this crossed-out wheeled bin symbol is attached to a product it means the product is covered by the European Directive 2002/96/CE.
2. All electrical and electronic products should be disposed of separately from the municipal waste stream via designated collection facilities appointed by the government or the local authorities.
3. The correct disposal of your old appliance will help prevent potential negative consequences for the environment and human health.
4. For more detailed information about disposal of your old appliance, please contact your city office, waste disposal service or the shop where you purchased the product.

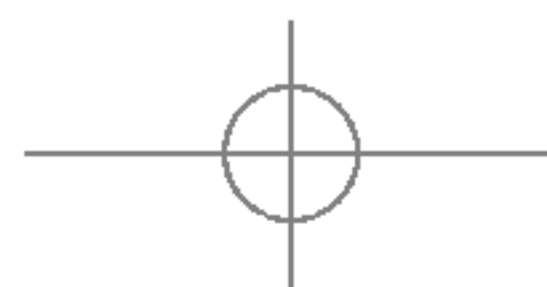

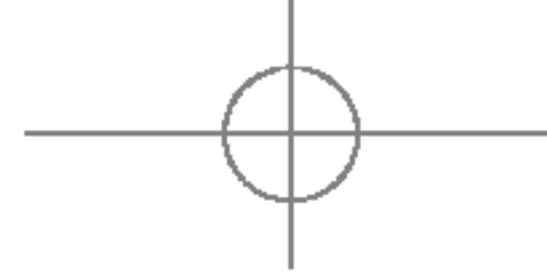

# TABLE OF CONTENTS

TABLE OF CONTENTS

<b>INTRODUCTION</b>	<b>5</b>	<b>GENERAL FUNCTIONS</b>	<b>22</b>	<b>Delete recent calls</b>	<b>36</b>
<b>GUIDELINES FOR SAFE AND EFFICIENT USE</b>	<b>6</b>	<b>Making and answering calls</b>		<b>Call charges</b>	
<b>S5100 FEATURES</b>	<b>10</b>	<b>Contacts</b>	<b>27</b>	<b>Call duration</b>	
<b>Parts of the phone</b>		<b>In-call menu</b>		<b>Call costs</b>	
<b>Display information</b>	<b>14</b>	<b>Multiparty or conference calls</b>	<b>28</b>	<b>Settings</b>	
				<b>GPRS information</b>	<b>37</b>
<b>GETTING STARTED</b>	<b>16</b>	<b>MENU TREE</b>	<b>30</b>	<b>Call duration</b>	
<b>Installing the SIM card and battery</b>		<b>SELECTING FUNCTIONS AND OPTIONS</b>	<b>32</b>	<b>Data volumes</b>	
<b>Charging the battery</b>	<b>18</b>	<b>PROFILES</b>	<b>33</b>		
<b>Disconnecting the adapter</b>	<b>19</b>	<b>Activate</b>		<b>TOOLS</b>	<b>38</b>
<b>Turning your phone on and off</b>	<b>20</b>	<b>Personalise</b>		<b>Alarm clock</b>	
<b>Access codes</b>		<b>Rename</b>	<b>34</b>	<b>Bluetooth</b>	
<b>Barring password</b>	<b>21</b>			<b>Paired devices</b>	
		<b>CALL REGISTER</b>	<b>35</b>	<b>Handsfree devices</b>	<b>39</b>
		<b>Missed calls</b>		<b>Settings</b>	
		<b>Received calls</b>		<b>Calculator</b>	
		<b>Dialled calls</b>		<b>Unit converter</b>	
				<b>World time</b>	<b>40</b>
				<b>Modem</b>	

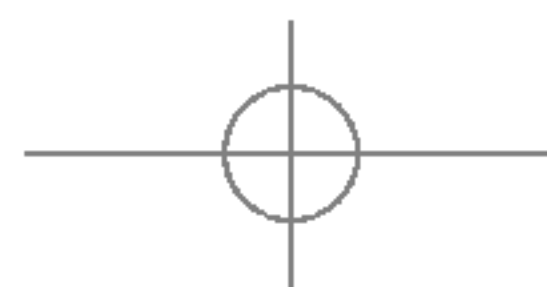

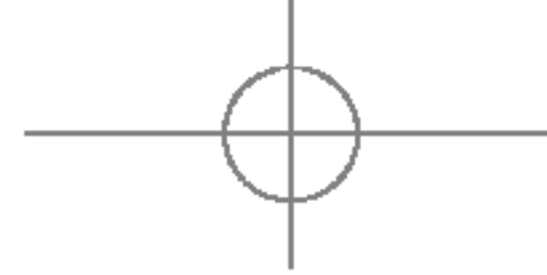

<b>ORGANISER</b>	<b>41</b>
<b>Contacts</b>	
Search	
Add new	
<b>Caller groups</b>	<b>42</b>
Speed dial	
<b>Settings</b>	<b>43</b>
Copy all	
Delete all	<b>44</b>
Information	
<b>Calendar</b>	<b>45</b>
Add new	
View daily schedules	
Delete past	
Delete all	
Go to date	
Set alarm tone	
<b>Memo</b>	<b>46</b>

<b>MESSAGES</b>	<b>47</b>
<b>New message</b>	
Write text message	
Write multimedia message	<b>48</b>
<b>Inbox</b>	<b>50</b>
<b>Outbox</b>	<b>51</b>
<b>Drafts</b>	<b>52</b>
<b>Listen to voice mail</b>	
<b>Info message</b>	<b>53</b>
Read	
Topics	
<b>Templates</b>	
Text templates	
Multimedia templates	<b>54</b>
My business card	
<b>Settings</b>	
Text message	
Multimedia message	<b>55</b>
Voice mailbox number	
Info message	<b>56</b>
Push messages	

<b>MULTIMEDIA</b>	<b>57</b>
<b>Camera</b>	
Video camera	<b>60</b>
My photos	<b>62</b>
My Videos	
MP3	<b>63</b>
MP3 player	<b>64</b>
Playlist	<b>65</b>
Settings	
<b>Voice recorder</b>	
Record	
View list	<b>66</b>
<b>Settings</b>	
Camera	
Video camera	

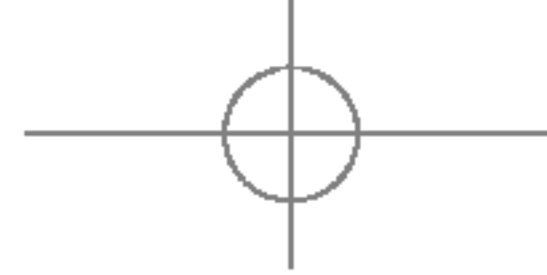

# TABLE OF CONTENTS

TABLE OF CONTENTS

<b>SETTINGS</b>	<b>67</b>	Fixed dial number	71	<b>DOWNLOADS</b>	<b>78</b>
<b>Date &amp; Time</b>		Change codes		<b>Games &amp; Apps</b>	
Date		<b>Network settings</b>	<b>72</b>	Games & Apps	
Time		Network selection		Profiles	79
<b>Phone settings</b>		Band selection		<b>Images</b>	
Display settings		<b>GPRS setting</b>		<b>Sounds</b>	<b>80</b>
Theme Settings	68	<b>Reset settings</b>		<b>File storage</b>	
Language		<b>Memory status</b>	<b>73</b>		
<b>Call settings</b>		Internal memory		<b>ACCESSORIES</b>	<b>83</b>
Call divert		Multimedia memory		<b>TECHNICAL DATA</b>	<b>84</b>
Answer mode	69				
Send my number		<b>SERVICE</b>	<b>74</b>		
Call waiting		<b>Internet</b>			
Minute minder		Home			
Auto redial	70	Bookmarks	75		
<b>Security settings</b>		Go to URL			
PIN code request		Settings			
Handset lock		<b>SIM service</b>	<b>77</b>		
Call barring					

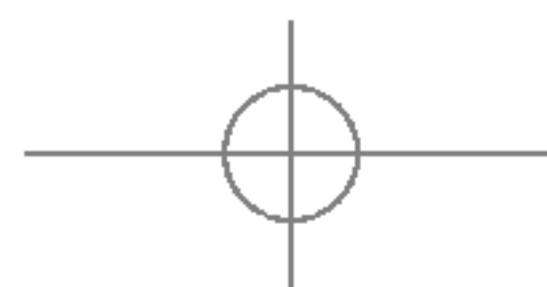

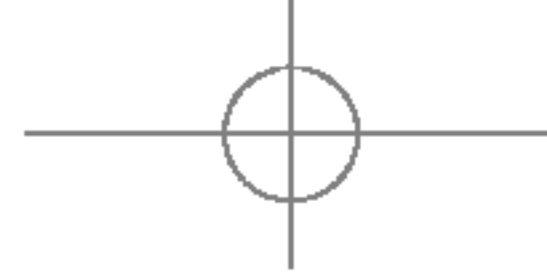

# INTRODUCTION

Congratulations on your purchase of the advanced and compact S5100 mobile phone, designed to operate with the latest digital mobile communication technology.



This user's guide contains important information on the use and operation of this phone. Please read all the information carefully for optimal performance and to prevent any damage to or misuse of the phone. Any changes or modifications not expressly approved in this user's guide could void your warranty for this equipment.



# GUIDELINES FOR SAFE AND EFFICIENT USE

Read these simple guidelines. Breaking the rules may be dangerous or illegal. Further detailed information is given in this manual.

## EXPOSURE TO RADIO FREQUENCY ENERGY

### Radio wave exposure and Specific Absorption Rate (SAR) information

This mobile phone model S5100 has been designed to comply with applicable safety requirement for exposure to radio waves. This requirement is based on scientific guidelines that include safety margins designed to assure the safety of all persons, regardless of age and health.

- The radio wave exposure guidelines employ a unit of measurement known as the Specific Absorption Rate, or SAR. Tests for SAR are conducted using standardized methods with the phone transmitting at its highest certified power level in all used frequency bands.

- While there may be differences between the SAR levels of various LG phone models, they are all designed to meet the relevant guidelines for exposure to radio waves.
- The SAR limit recommended by the international Commission on Non-Ionizing Radiation Protection (ICNIRP), which is 2W/kg averaged over ten (10) gram of tissue.
- The highest SAR value for this model phone tested by DASY4 for use at the ear is 0.174 W/kg (10g).

## PRODUCT CARE AND MAINTENANCE

**WARNING!** Only use batteries, chargers and accessories approved for use with this particular phone model. The use of any other types may invalidate any approval or warranty applying to the phone, and may be dangerous.

- Do not disassemble this unit. Take it to a qualified service technician when repair work is required.

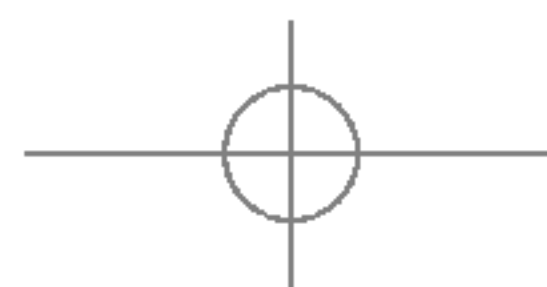

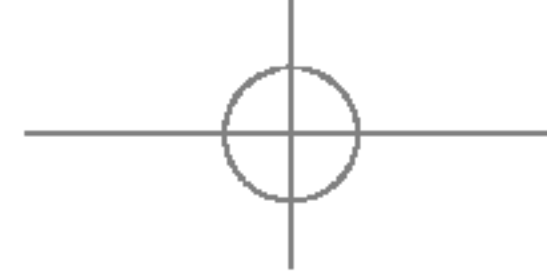

- Keep away from electrical appliances such as a TV, radio or personal computer.
- The unit should be kept away from heat sources such as radiators or cookers.
- Do not drop.
- Do not subject this unit to mechanical vibration or shock.
- The coating of the phone may be damaged if covered with wrap or vinyl wrapper.
- Use dry cloth to clean the exterior of the unit. (Do not use solvent such as benzene, thinner or alcohol.)
- Do not subject this unit to excessive smoke or dust.
- Do not keep the phone next to credit cards or transport tickets; it can affect the information on the magnetic strips.
- Do not tap the screen with a sharp object as it may damage the phone.
- Do not expose the phone to liquid or moisture.
- Use the accessories like an earphone cautiously. Do not touch the antenna unnecessarily.

## ELECTRONICS DEVICES

All mobile phones may get interference, which could affect performance.

- Do not use your mobile phone near medical equipment without requesting permission. Avoid placing the phone over pacemakers, (i.e. in your breast pocket).
- Some hearing aids might be disturbed by mobile phones.
- Minor interference may affect TVs, radios, PCs, etc.

## ROAD SAFETY

Check the laws and regulations on the use of mobile phones in the areas when you drive.

- Do not use a hand-held phone while driving.
- Give full attention to driving.
- Use a hands-free kit, if available.
- Pull off the road and park before making or answering a call if driving conditions so require.

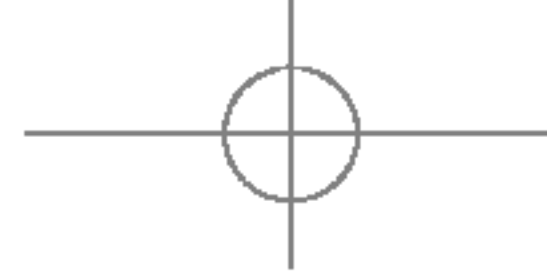

# GUIDELINES FOR SAFE AND EFFICIENT USE



## GUIDELINES FOR SAFE AND EFFICIENT USE

- RF energy may affect some electronic systems in your motor vehicle such as car stereo or safety equipment.
- When your vehicle is equipped with an air bag, do not obstruct with installed or portable wireless equipment. It can cause serious injury due to improper performance.

### BLASTING AREA

Do not use the phone where blasting is in progress. Observe restrictions, and follow any regulations or rules.

### POTENTIALLY EXPLOSIVE ATMOSPHERES

- Do not use the phone at a refueling point. Don't use near fuel or chemicals.
- Do not transport or store flammable gas, liquid, or explosives in the compartment of your vehicle, which contains your mobile phone and accessories.

### IN AIRCRAFT

Wireless devices can cause interference in aircraft.

- Turn off your mobile phone before boarding any aircraft.
- Do not use it on the ground without crew permission.

### CHILDREN

Keep the phone in a safe place out of small children's reach. It includes small parts which if detached may cause a choking hazard.

### EMERGENCY CALLS

Emergency calls may not be available under all cellular networks. Therefore, you should never depend solely on the phone for emergency calls. Check with your local service provider.

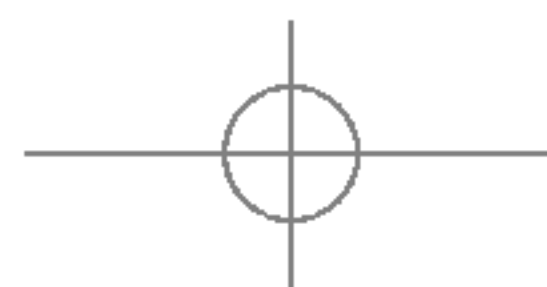

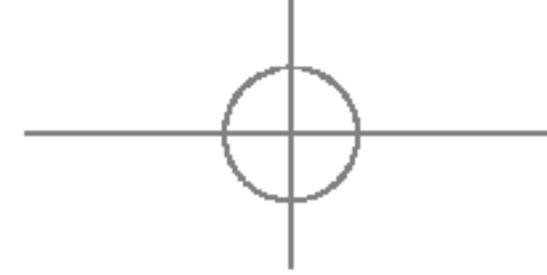

## BATTERY INFORMATION AND CARE

- You do not need to completely discharge the battery before recharging. Unlike other battery systems, there is no memory effect that could compromise the battery's performance.
- Use only LG batteries and chargers. LG chargers are designed to maximize the battery life.
- Do not disassemble or short-circuit the battery pack.
- Keep the metal contacts of the battery pack clean.
- Replace the battery when it no longer provides acceptable performance. The battery pack may be recharged hundreds of times until it needs replacing.
- Recharge the battery if it has not been used for a long time to maximize usability.
- Do not expose the battery charger to direct sunlight or use it in high humidity, such as the bathroom.
- Do not leave the battery in hot or cold places, this may deteriorate the battery performance.

# S5100 FEATURES

## PARTS OF THE PHONE

### Front view

S5100 FEATURES

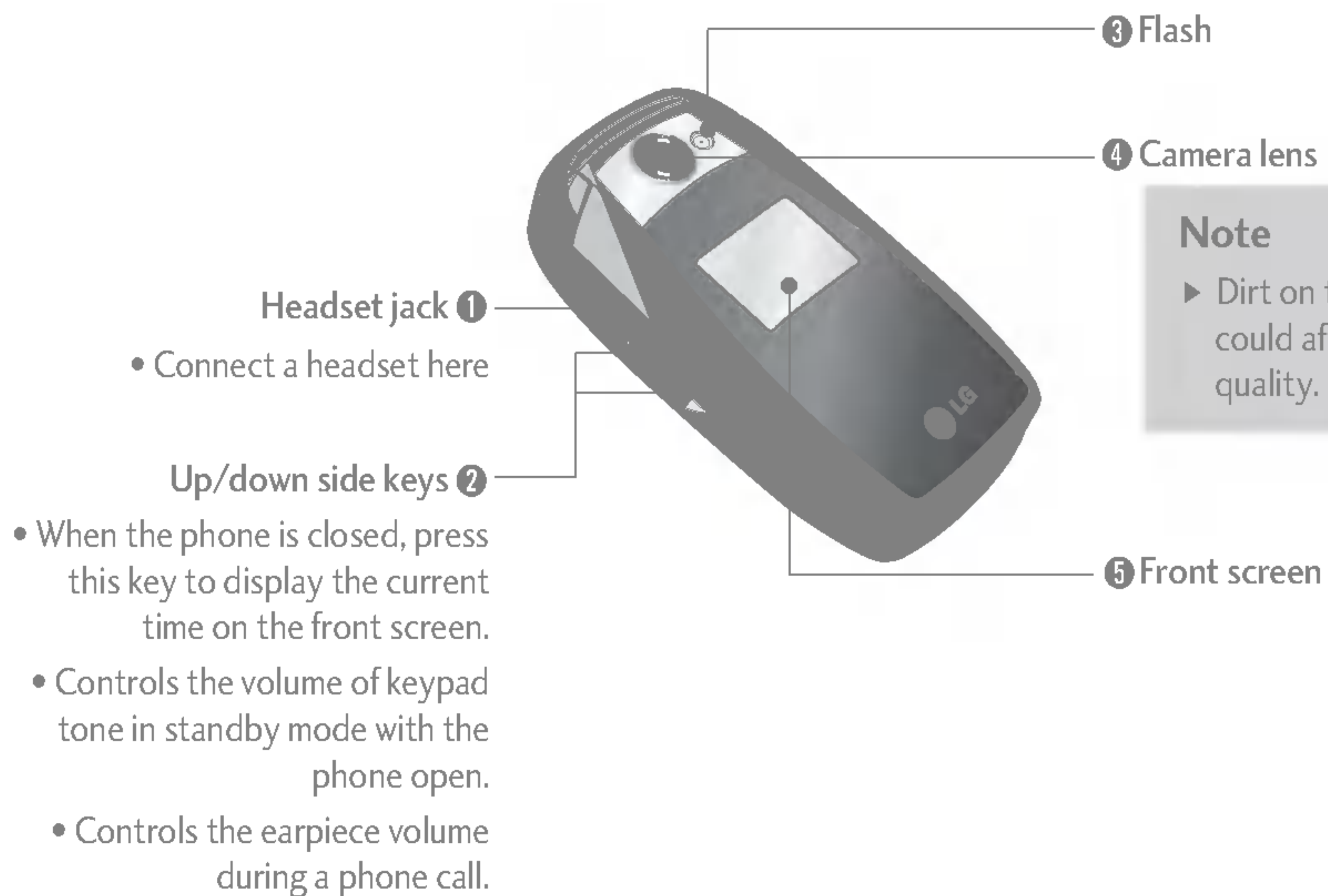

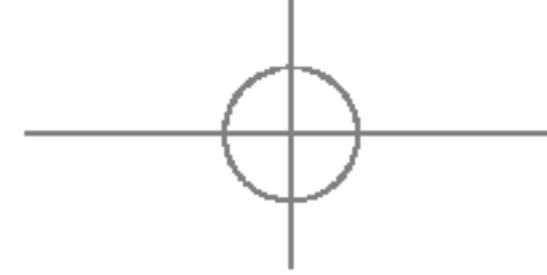

### Right side view



**Camera / MP3 key**  
You can take pictures with the phone closed. Press and hold down this key to activate the camera mode. Also use this key to take a shot. Use the front screen as a viewfinder.

### Rear view

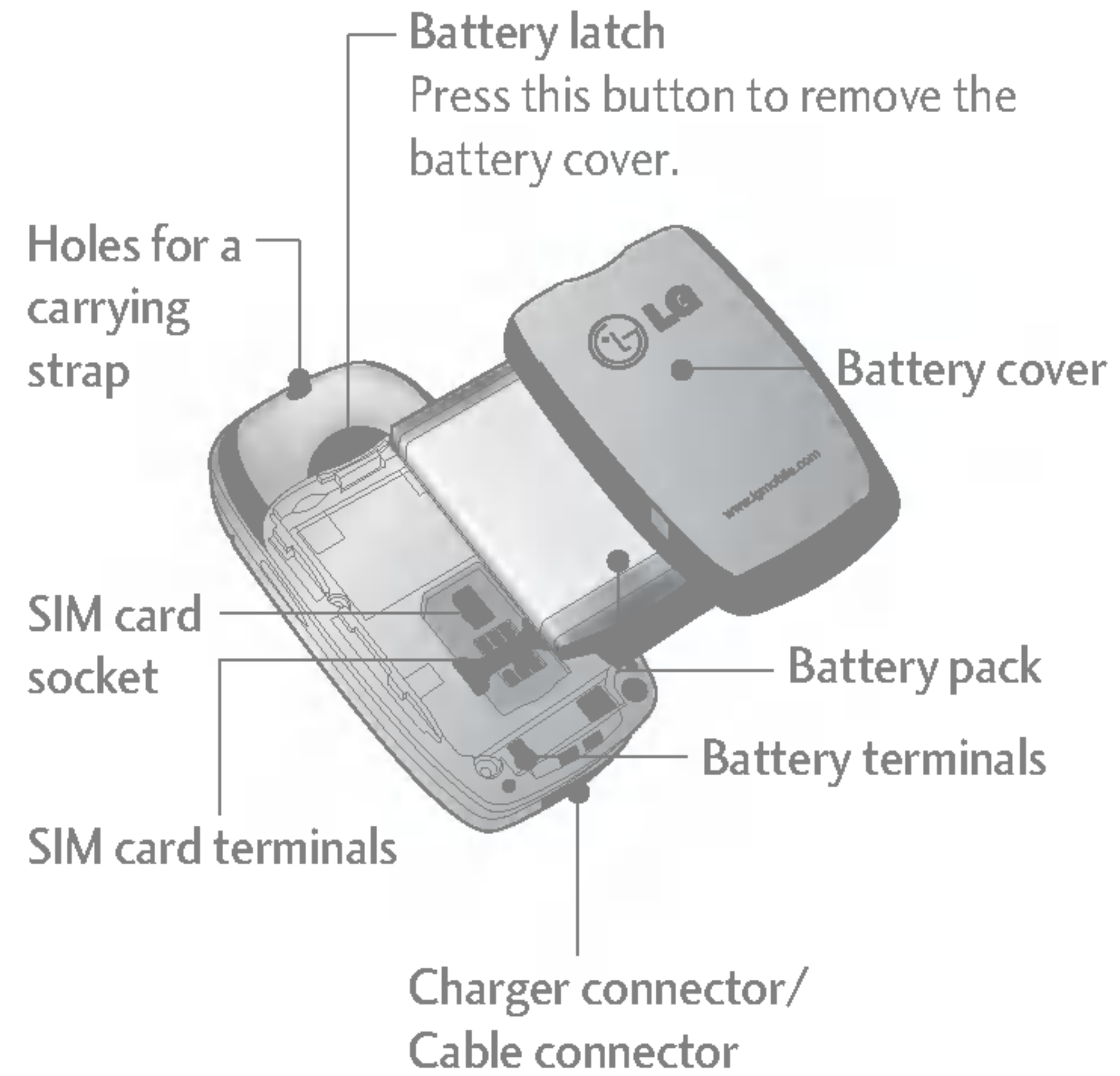

# S5100 FEATURES

S5100 FEATURES

## Open view



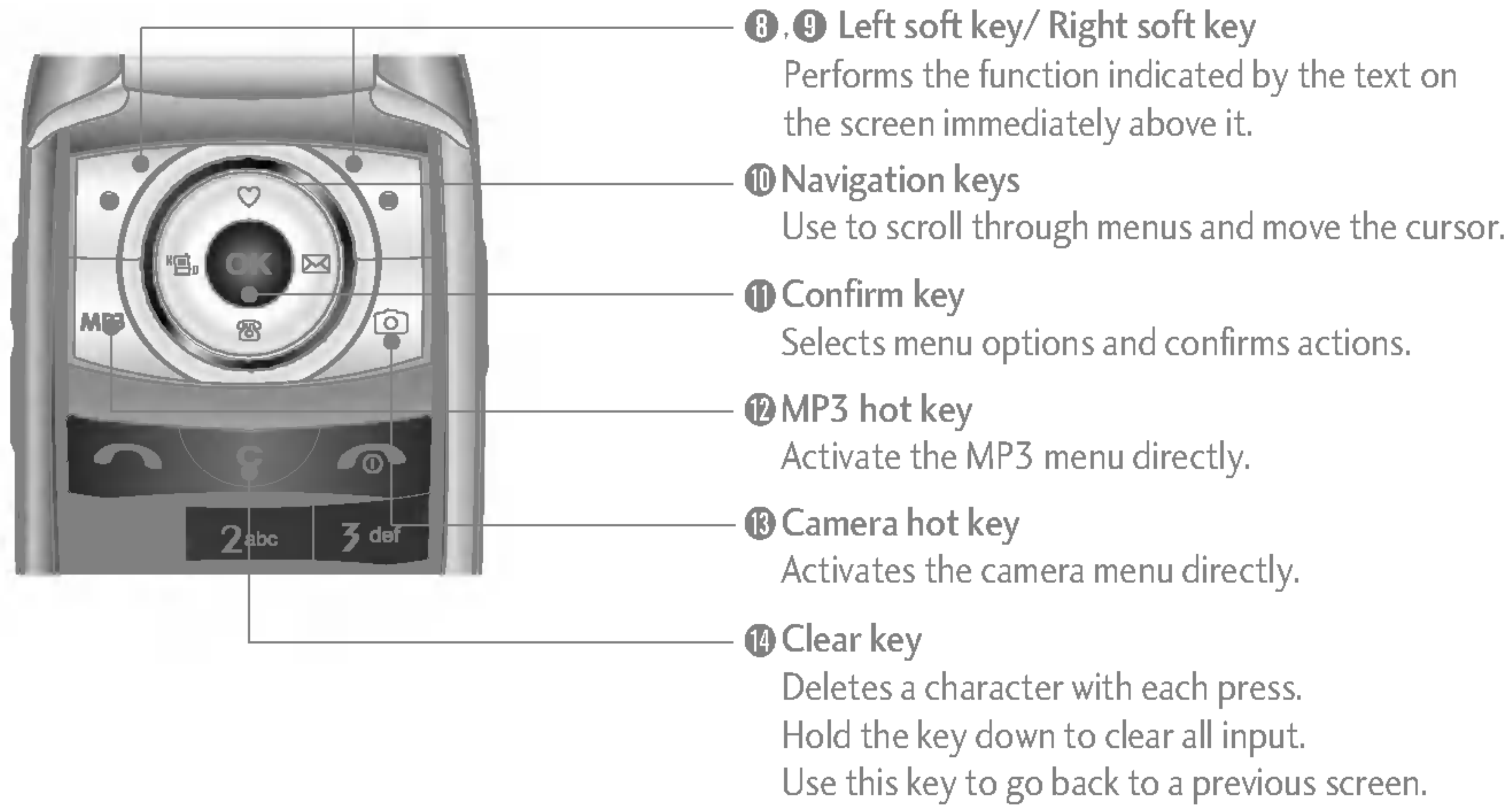
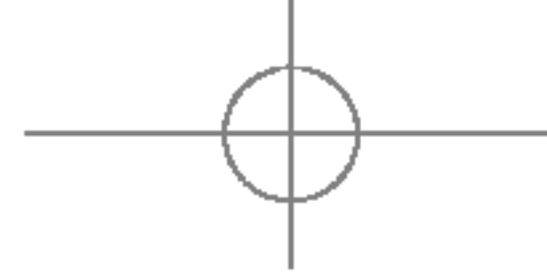

**8, 9 Left soft key/ Right soft key**

Performs the function indicated by the text on the screen immediately above it.

**10 Navigation keys**

Use to scroll through menus and move the cursor.

**11 Confirm key**

Selects menu options and confirms actions.

**12 MP3 hot key**

Activate the MP3 menu directly.

**13 Camera hot key**

Activates the camera menu directly.

**14 Clear key**

Deletes a character with each press.  
Hold the key down to clear all input.

Use this key to go back to a previous screen.







## S5100 FEATURES

### DISPLAY INFORMATION

The table below describes various display indicators or icons that appear on the phone's display screen.













#### On-Screen Icons



Icon	Description
	Indicates the strength of the network signal. *
	Indicates a call is in progress.
	Indicates that you are roaming on another network.
	Indicates that GPRS service is available.

#### Note

- ▶ \*The quality of the conversation may change depending on network coverage. When the signal strength is below 2 bars, you may experience muting, call drop and bad audio. Please take the network bars as indicator for your calls. When there are no bars, that means that there is no network coverage: in this case, you won't be able to access the network for any service (call, messages and so on).



Icon	Description
	Indicates the alarm has been set and is on.
	Indicates the status of the battery charge.
	Indicates the receipt of a message.
	Indicates the receipt of a voice message.
	Indicates that the vibration ringer has been set.
	Indicates the Loud profile is activated.
	Indicates the Silent profile is activated.
	Indicates the Headset profile is activated.
	Indicates the General profile is activated.
	Indicates that you can use the push message service.
	Indicates that the phone is accessing the WAP.
	Indicates that you are using GPRS.

Icon	Description
	Agenda event set
	Call divert service active
	Bluetooth enabled

### Note

- ▶ When the status of the battery indicates low, you may not use Camera or Multimedia function.
- ▶ While using Multimedia function, the status of the battery is changeable.



# GETTING STARTED

GETTING STARTED

## INSTALLING THE SIM CARD AND BATTERY

Make sure the power is off before you remove the battery.

### 1. Remove the battery cover.

Press the battery release latch and slide the battery cover toward the bottom of the phone. Remove the battery cover.

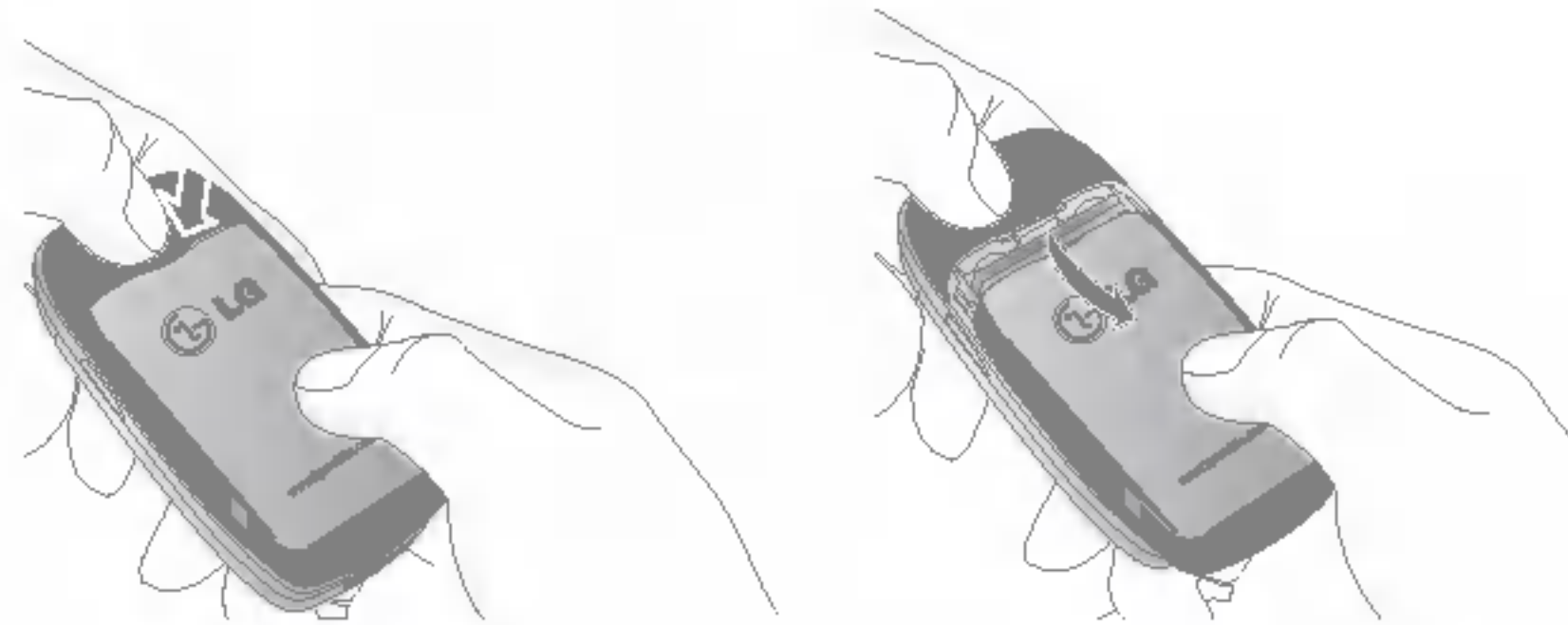

### 2. Remove the battery.

Hold the top edge of the battery and lift the battery from the battery compartment.

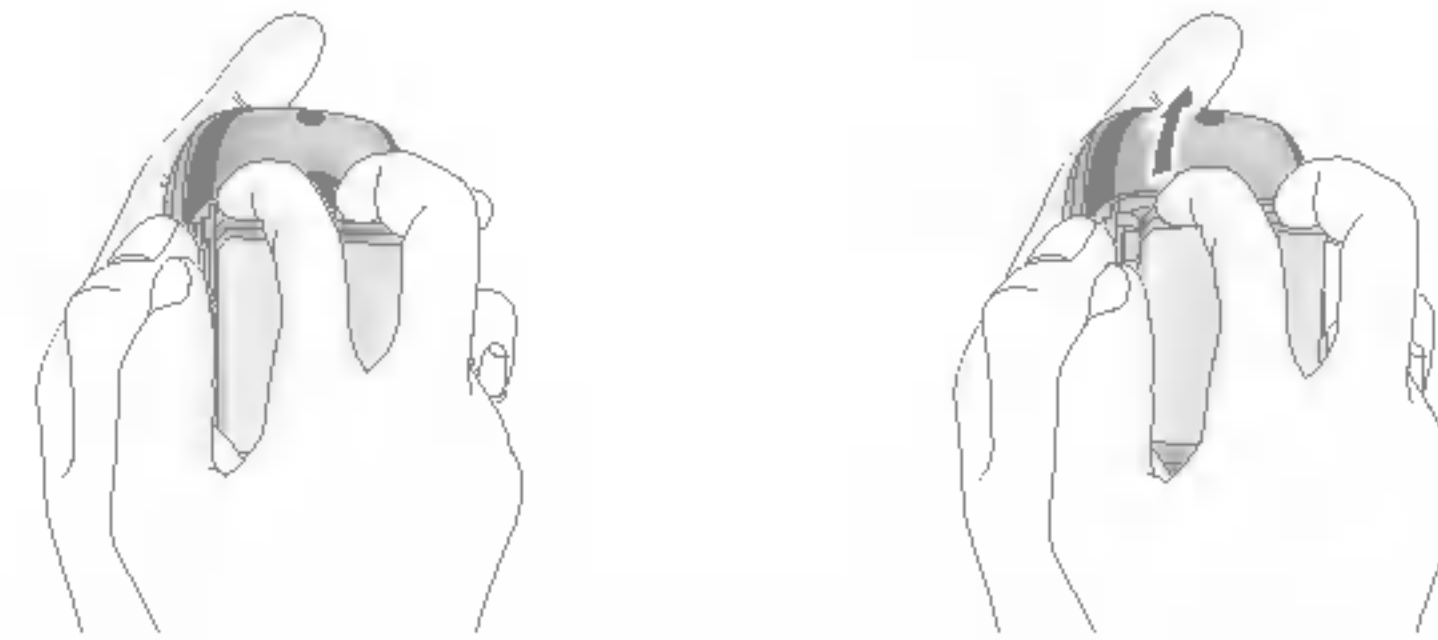

### Note

- ▶ Removing the battery from the phone when the power is on may cause the phone to malfunction.

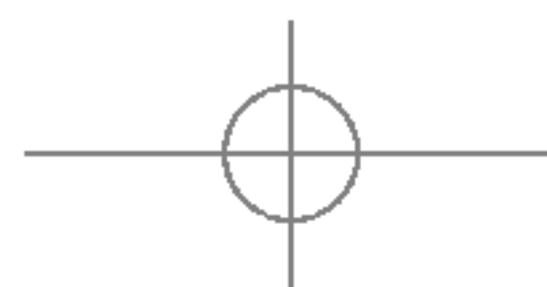



### 3. Install the SIM card

Insert the SIM card into the holder. Slide the SIM card into the SIM card holder. Make sure that the SIM card is inserted properly and that the gold contact area on the card is facing downwards. To remove the SIM card, press down lightly and pull it in the reverse direction.

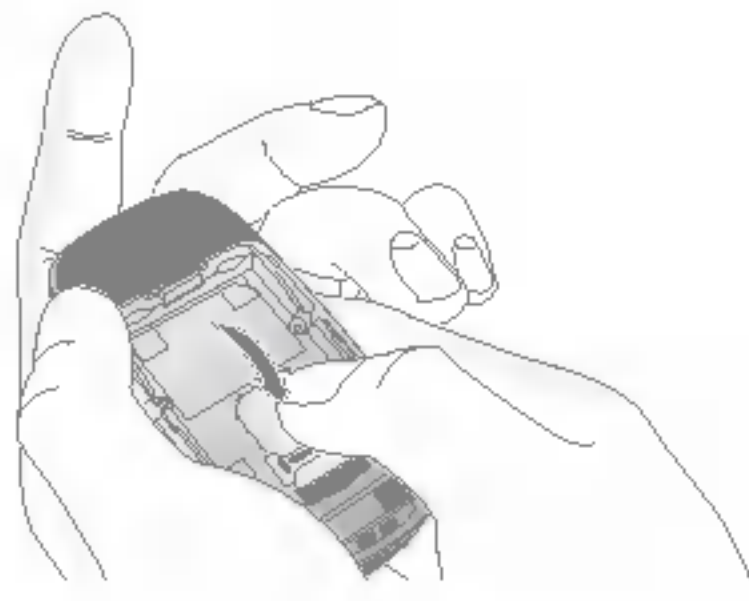

To insert the SIM card

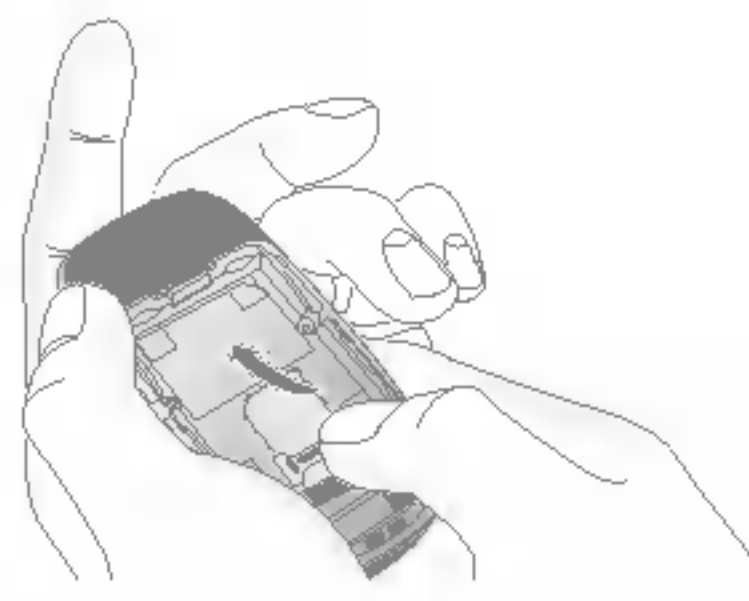

To remove SIM card

**CAUTION!** *The metal contact of the SIM card can be easily damaged by scratches. Pay special attention to the SIM card while handling. Follow the instructions supplied with the SIM card.*

### 4. Install the battery.

Insert the bottom of the battery first into the bottom edge of the battery compartment. Push down the top of the battery until it snaps into space.

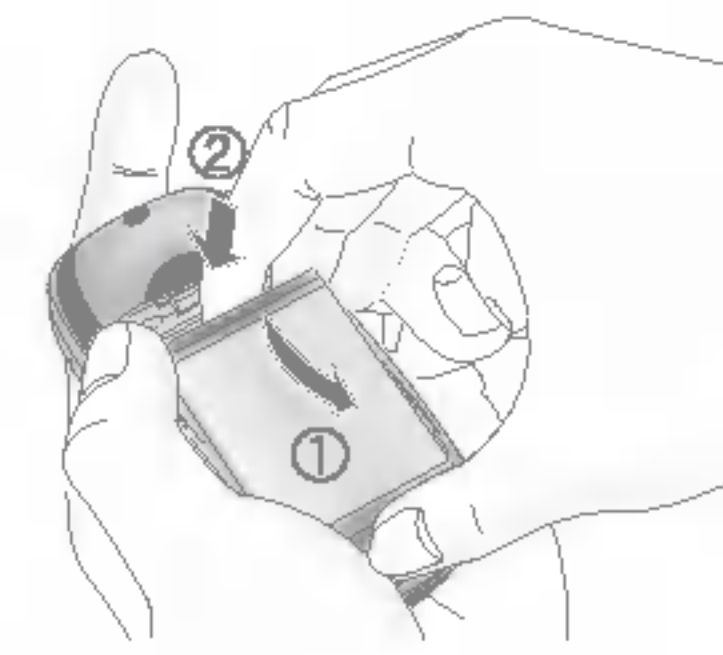

### 5. Replace the battery cover.

Lay the battery cover in place of the phone and slide it until the latch clicks.

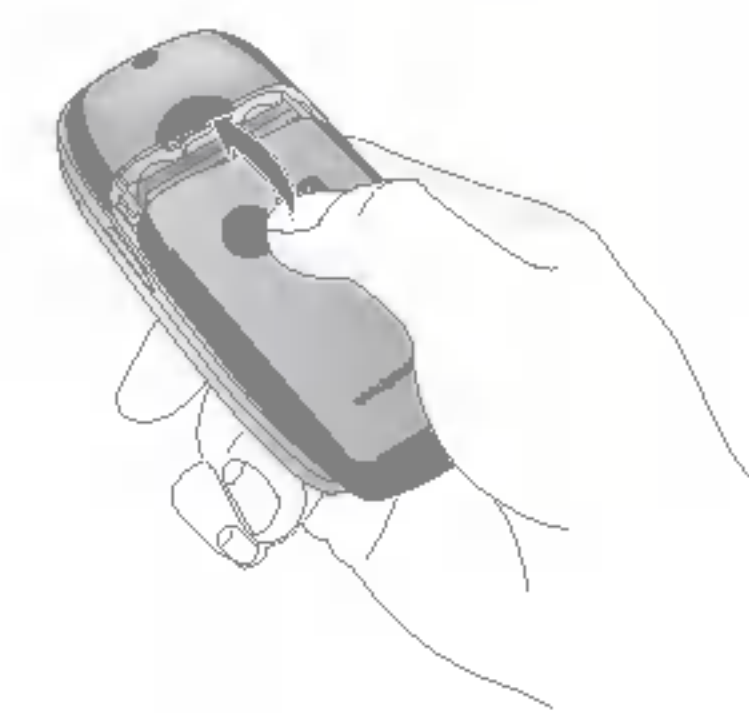

GETTING STARTED



## GETTING STARTED

GETTING STARTED

### CHARGING THE BATTERY

To connect the mains adapter to the phone, you must have installed the battery.

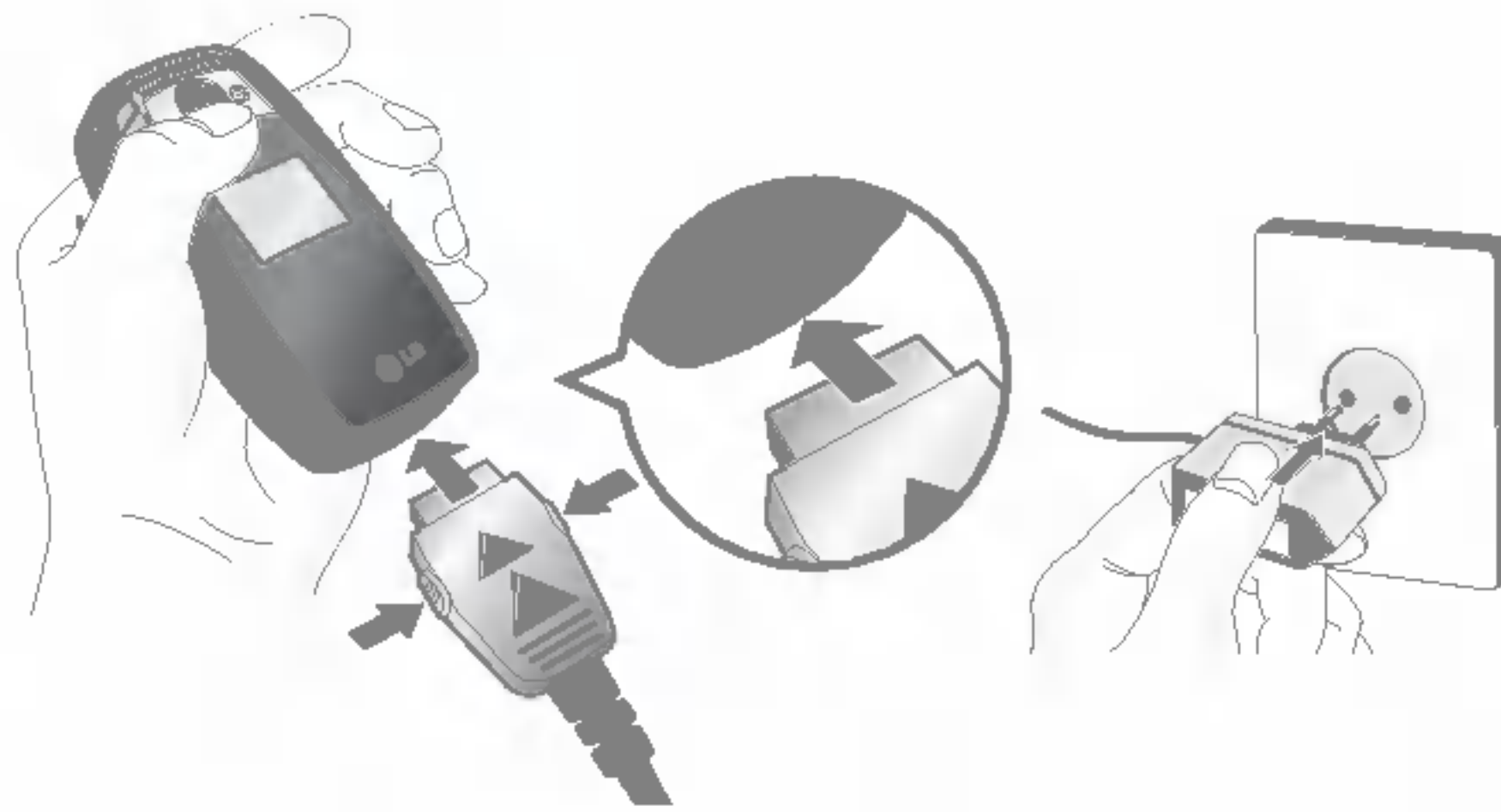

1. With the arrow facing you as shown in the diagram push the plug on the battery adapter into the socket on the bottom of the phone until it clicks into place.
2. Connect the other end of the mains adapter to the mains socket. Only use the charger included in the box.
3. The moving bars of battery icon will stop after charging is complete.

### CAUTION!

- Do not force the connector as this may damage the phone and/or the charger.
- If you use the battery pack charger out of your own country, use an attachment plug adapter for the proper configuration.
- Do not remove your battery or the SIM card while charging.

### WARNING!

- Unplug the power cord and charger during lightning storms to avoid electric shock or fire.
- Make sure that no sharp-edged items such as animal teeth or nails come into contact with the battery. There is a risk of this causing a fire.
- Do not place or answer calls while charging the phone as it may short-circuit the phone and/or cause electric shock or fire.

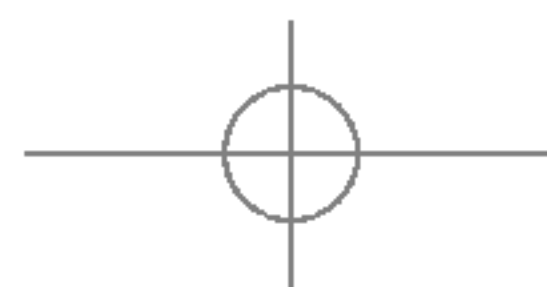



## DISCONNECTING THE ADAPTER

1. When charging is finished, the moving bars of the battery icon stop and 'Full' is displayed on the screen.
2. Unplug the adapter from the power outlet.  
Disconnect the adapter from the phone by pressing the grey tabs on both sides of the connector and pull the connector out.

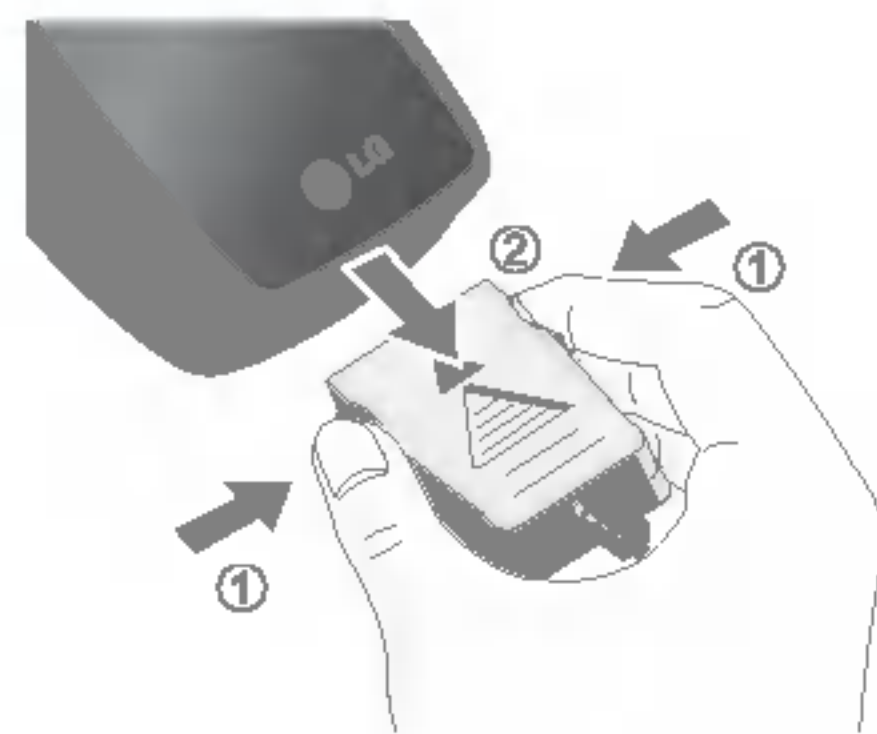

### Note

- ▶ Ensure the battery is fully charged before using the phone for the first time.
- ▶ Do not remove the battery or SIM card while charging.
- ▶ In the case the battery is not properly charged, please turn the phone off and on using the power key. Then detach and reattach the battery, and recharge the phone.

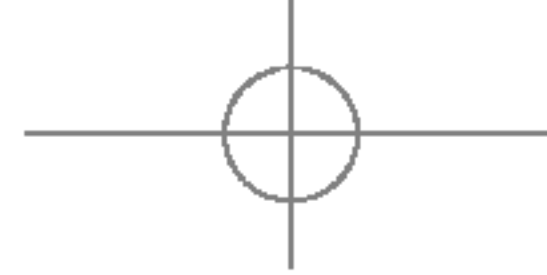

## GETTING STARTED

### TURNING YOUR PHONE ON AND OFF

#### Turning your phone ON

1. Install a battery to the handset and connect the phone to an external power source such as the travel adapter, cigarette lighter adapter or hands-free car kit. Or install a charged battery pack to the handset.
2. Press and hold  for a few seconds until the LCD screen is turned on.
3. Depending on the status of the **PIN code request** setting you may need to enter your PIN code.

#### Turning your phone OFF

1. Press and hold  for a few seconds until the LCD screen is turned off.

### ACCESS CODES

You can use the access codes described in this section to avoid unauthorised use of your phone. The access codes (except PUK1 and PUK2 codes) can be changed by using the **Change codes** feature (Menu 7.4.5).

#### PIN code (4 to 8 digits)

The PIN (Personal Identification Number) code protects your SIM card against unauthorised use. The PIN code is usually supplied with the SIM card. When the **PIN code request** is set to **Enable**, your phone will request the PIN code every time the phone is switched on. When the **PIN code request** is set to **Disable**, your phone connects to the network directly without the PIN code.

#### PIN2 code (4 to 8 digits)

The PIN2 code, supplied with some SIM cards, is required to access functions such as **Advice of Call Charge** and **Fixed dial number**. These functions are only available if supported by your SIM card. Check with your network operator for further information.

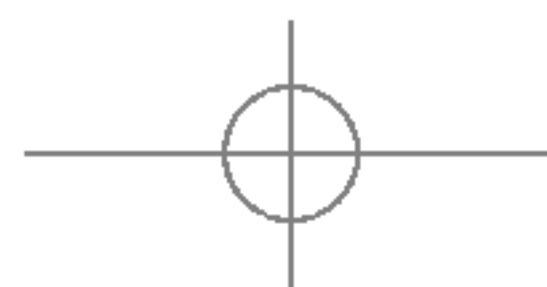



## PUK1 code (4 to 8 digits)

The PUK1 (PIN Unblocking Key) code is required to unlock a PIN blocked phone. The PUK1 code may be supplied with the SIM card. If not, contact your network operator for the code. If you lose the code, also contact your network operator.

## PUK2 code (4 to 8 digits)

The PUK2 code, supplied with some SIM cards, is required to change a blocked PIN2 code. If you lose the code, please contact your network operator.

## Security code (4 to 8 digits)

The security code protects the unauthorised use of your phone. The default security code is set to **'0000'** and the security code is required to delete all phone entries and to activate the **Reset settings** menu. Also, the security code is required to enable or disable the phone lock function to prevent unauthorised use of the phone. The security code default setting can be modified from the **Security settings** menu.

## BARRING PASSWORD



The barring password is required when you use **Call barring** (Menu 7.4.3) function. You obtain the password from your network operator when you subscribe to this function.





# GENERAL FUNCTIONS

## MAKING AND ANSWERING CALLS



### Making a call

1. Make sure your phone is switched on.
2. Enter a phone number, including the area code.
  - ▶ Press and hold the clear key (  ) to erase the entire number.
3. Press the send key (  ) to call the number.
4. To end the call, press the end key (  ) or the right soft key.

### Making a call from the call history list

1. In standby mode, press the send key (  ), and the latest incoming, outgoing and missed phone numbers will be displayed.
2. Select the desired number by using the up/down navigation keys.
3. Press  to call the number.

### Making an international call

1. Press and hold the  key for the international prefix. The '+' character automatically selects the international access code.
2. Enter the country code, area code, and the phone number.
3. Press  to call the number.

### Ending a call

When you have finished your call, press the end (  ) key.

### Making a call from the phonebook

You can save the names and phone numbers dialed regularly in Contacts. You can save them to the SIM card and/or phone memory. You can dial a number by simply looking up the desired name in the phonebook and pressing the (  ) key.

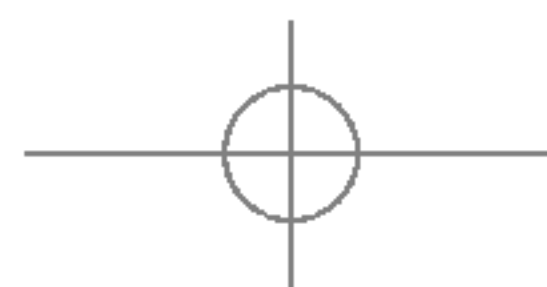

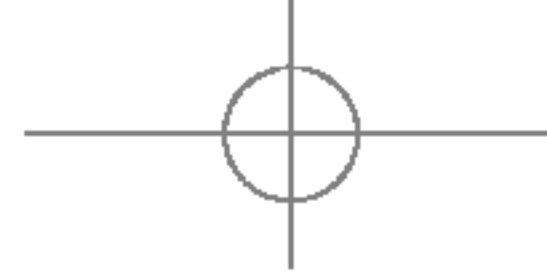

## Adjusting the volume

If you want to adjust the earpiece volume during a call, use the side keys (  ). Press the up side key to increase and down side key to decrease the volume.

### Note

- ▶ In standby mode with the phone open, pressing the side keys adjusts the key tone volume.

## Answering a call

When you receive a call, the phone rings and the flashing phone icon appears on the screen. If the caller can be identified, the caller's phone number (or name if saved in the phonebook) is displayed.

1. To answer an incoming call, open the phone (When **Flip open** has been set as the answer mode (Menu 7.3.2).).

### Note

- ▶ If **Press any key** has been set as the answer mode, any key press will answer a call except for the  or the right soft key.

- ▶ To reject an incoming call, press and hold one of the side keys on the left side of the phone without opening the phone.
- ▶ You can answer a call while using the address book or other menu features.

2. To end the call, close the phone or press the  key.

## Manner mode (Quick)

You can activate the manner mode by pressing and holding down the  key after opening the phone.

## Signal strength

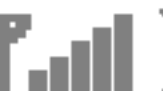
You can check the strength of your signal by the signal indicator (  ) on the LCD screen of your phone. Signal strength can vary, particularly inside buildings. Moving near to a window may improve reception.

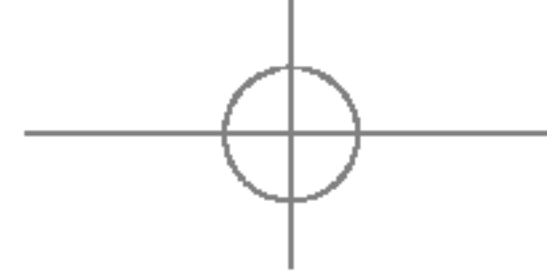

## GENERAL FUNCTIONS

### Entering text

You can enter alphanumeric characters by using the phone's keypad. For example, storing names in the phonebook, writing a message, creating a personal greeting.

The following text input methods are available in the phone.

#### T9 mode

This mode lets you enter words with only one keystroke per letter. Each key on the keypad has more than one letter. The T9 mode automatically compares your keystrokes with an internal dictionary to determine the correct word, thus requiring far fewer keystrokes than the traditional ABC mode. This is sometimes known as predictive text.

#### ABC mode

This mode lets you enter letters by pressing the key labelled with the required letter once, twice, three or four times until the letter is displayed.

#### 123 mode (Number mode)

Type numbers using one keystroke per number. To change to 123 mode in a text entry field, press the **#\*#** key until 123 mode is displayed.

### Changing the text input mode

1. When you are in a field that allows characters to be entered, you will notice the text input mode indicator in the top right corner of the LCD screen.
2. Change the text input mode by pressing **#\*#**. You can check the current text input mode in the top right corner of the LCD screen.

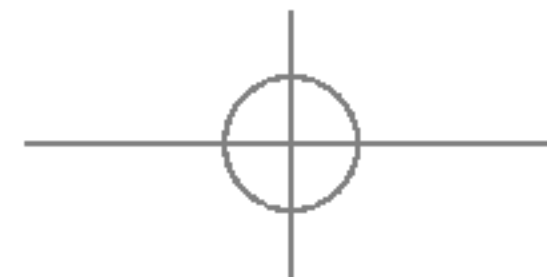
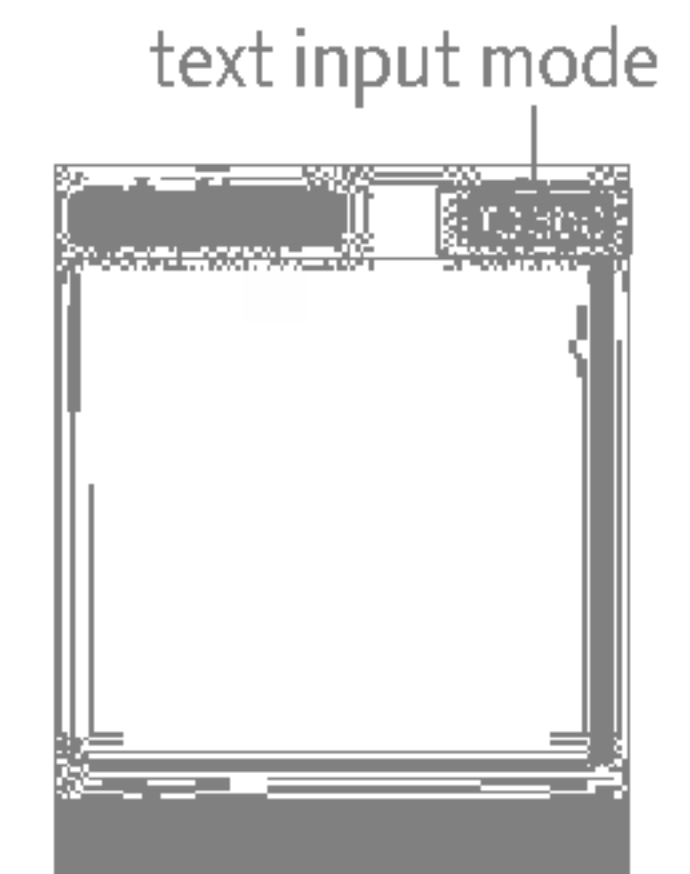

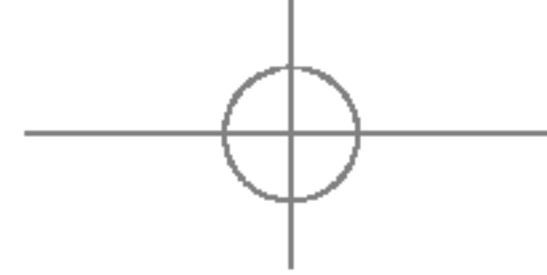

### ▶ Using the T9 mode

The T9 predictive text input mode lets you enter words easily with a minimum number of key presses. As you press each key, the phone begins to display the characters that it thinks you are typing based on the built-in dictionary. You can also add new words in the dictionary. As new words are added, the word changes to reflect the most likely candidate from the dictionary. You can turn the T9 mode on or off, and change the T9 language by holding down the ( ) key.

1. When you are in the T9 predictive text input mode, start entering a word by pressing keys to . Press one key per letter.
  - The word changes as letters are typed. Ignore what's on the screen until the word is typed completely.
  - If the word is still incorrect after typing completely, press the down navigation key once or more to cycle through the other word options.

### Example:

Press to type **Good**

Press [Down navigation key] to type **Home**

- If the desired word is missing from the word choice list, add it using the ABC mode.
  - You can select the language of the T9 mode. Press the left soft key [Option], then select **T9 languages**. Select the desired language of T9 mode. You can also turn off the T9 mode by selecting **T9 off**. The default setting on the phone is T9 enabled mode.
2. Enter the whole word before editing or deleting any keystrokes.
  3. Complete each word with a space by pressing the key. To delete letters, press . Press and hold down to erase entire words.

### Note

- ▶ To exit from the text input mode without saving your input, press . The phone goes back to standby mode.

# GENERAL FUNCTIONS



## GENERAL FUNCTIONS

### ▶ Using the ABC mode

Use the  to  keys to enter your text.





















1. Press the key labelled with the required letter:

- Once for the first letter
- Twice for the second letter
- And so on

2. To insert a space, press the  key once. To delete letters, press the  key. Press and hold down the  key to clear the whole display.

### Note

- ▶ Refer to the table below for more information on the characters available using the alphanumeric keys.

Key	Characters in the order display	
	Upper Case	Lower Case
 1 	.,/?!-:’" 1	.,/?!-:’" 1
 2 	A B C 2	a b c 2
 3 	D E F 3	d e f 3
 4 	G H I 4	g h i 4
 5 	J K L 5	j k l 5
 6 	M N O 6	m n o 6
 7 	P Q R S 7	p q r s 7
 8 	T U V 8	t u v 8
 9 	W X Y Z 9	w x y z 9
 0 	Space, 0	Space, 0



### ▶ Using the 123 (Number) mode

The 123 mode enables you to enter numbers in a text message (a telephone number, for example).

Press the keys corresponding to the required digits before manually switching back to the appropriate text entry mode. You can quickly switch from letters to numbers by pressing and holding the (  ) key.

## CONTACTS

You can store phone numbers and their corresponding names in the memory of your SIM card.

In addition, you can store up to 1 000 numbers and names in the phone memory.

The SIM card and phone are both used in the same way in the **Contacts** menu.

## IN-CALL MENU

Your phone provides a number of control functions that you can use during a call. To access these functions during a call, press the left soft key [Options].

## During a call

The menu displayed on the handset screen during a call is different to the default main menu displayed when in standby mode, and the options are described below.

### Making a second call

You can get a number you wish to dial from the phonebook to make a second call. Press the right soft key then select **Search**. To save the dialled number into the phonebook during a call, press the right soft key then select **Add new**.

### Switching between two calls

To switch between two calls, press the left soft key then select **Swap**.

### Answering an incoming call

To answer an incoming call when the handset is ringing, simply press the  key. The handset is also able to warn you of an incoming call while you are already on a call. A tone sounds in the earpiece, and the display will show that a second call is waiting.

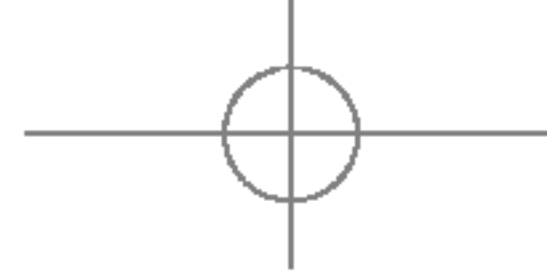

## GENERAL FUNCTIONS

This feature, known as **Call waiting**, is only available if your network supports it. For details of how to activate and deactivate it see **Call waiting** (Menu 7.3.4).

If **Call waiting** is activated, you can put the first call on hold and answer the second, by pressing  or by selecting the left soft key, then **Hold & Answer**. You can end the current call and answer the waiting call by selecting the left soft key and then End & Answer.

### Rejecting an incoming call

You can reject an incoming call without answering by simply pressing the  key.

During a call, you can reject an incoming call by pressing the left soft key [Menu] key and selecting the **Conference/Reject** or by pressing the .

### Muting the microphone

You can mute the microphone during a call by pressing the [Menu] key then selecting **Mute on**. The handset can be unmuted by selecting **Mute off**. When the handset is muted, the caller cannot hear you, but you can still hear them.

### Switching DTMF tones on during a call

To turn DTMF tones on during a call, press the left soft key, and then select **DTMF on**. DTMF tones can be turned off the same way. DTMF tones allow your phone to make use of an automated switchboard.

## MULTIPARTY OR CONFERENCE CALLS

The multiparty or conference service provides you with the ability to have a simultaneous conversation with more than one caller, if your network operator supports this feature. A multiparty call can only be set up when you have one active call and one call on hold, both calls having been answered. Once a multiparty call is set up, calls can be added, disconnected or separated (that is, removed from the multiparty call but still connected to you) by the person who set up the multiparty call. These options are all available from the In-Call menu. The maximum callers in a multiparty call are five. Once started, you are in control of the multiparty call, and only you can add callers to the multiparty call.

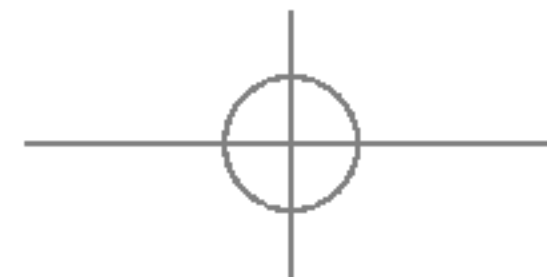



## Making a second call

You can make a second call while currently on a call. Enter the second number and press the  key. When the second call is connected, the first call is automatically placed on hold. You can swap between calls by pressing the left soft key then selecting **Swap**.

## Setting up a conference call

Place one call on hold and while the active call is on, press the left soft key and then select the **Conference/Join all**.

## Putting a conference call on hold

Press the left soft key, then select the **Conference/Hold all**.

## Activate the conference call on hold

Press the left soft key, then select the **Conference/Join all**.

## Adding calls to the conference call

To add a call to an existing conference call, press the left soft key, then select the **Conference/Join all**.

## Displaying callers in a conference call

To scroll through the numbers of the callers who make up a conference call on the handset screen, use the up/down navigation keys.

## Taking a private call during a conference call

To have a private call with one caller from a conference call, display the number of the caller you wish to talk to on the screen, then press the left soft key. Select the **Conference/Private** to put all the other callers on hold.

## Ending a conference call

The currently displayed caller from a conference call can be disconnected by pressing  the key. To end a conference call, press the left soft key, then select the **Conference/End multiparty**. After pressing the left soft key, selecting **Conference/End all** will end all the active and on-hold calls.



# MENU TREE

The following illustration shows the available menu structure and indicates the:

- ▶ Number assigned to each menu option.

MENU TREE

<b>1. Profiles</b>
1.x.1 Activate
1.x.2 Personalise
1.x.3 Rename
<b>2. Call register</b>
2.1 Missed calls
2.2 Received calls
2.3 Dialed calls
2.4 Delete recent calls
2.5 Call charges
2.6 GPRS information

<b>3. Tools</b>
3.1 Alarm clock
3.2 Bluetooth
3.3 Calculator
3.4 Unit converter
3.5 World time
3.6 Modem
<b>4. Organiser</b>
4.1 Contacts
4.2 Calendar
4.3 Memo

<b>5. Messages</b>
5.1 New message
5.2 Inbox
5.3 Outbox
5.4 Drafts
5.5 Listen to voice mail
5.6 Info message
5.7 Templates
5.8 Settings

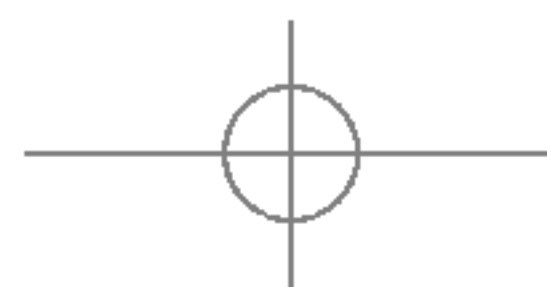

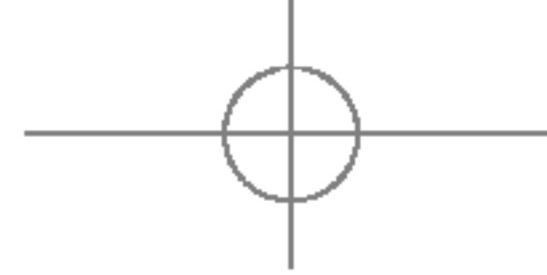

## 6. Multimedia

6.1 Camera

6.2 Video camera

6.3 My photos

6.4 My Videos

6.5 MP3

6.6 Voice recorder

6.7 Settings

## 7. Settings

7.1 Date & Time

7.2 Phone settings

7.3 Call settings

7.4 Security settings

7.5 Network settings

7.6 GPRS setting

7.7 Reset settings

7.8 Memory status

## 8. Service

8.1 Internet

8.2 SIM service

This menu depends on  
SIM and the network  
services.

## 9. Downloads

9.1 Games & Apps

9.2 Images



9.3 Sounds

9.4 File storage



# SELECTING FUNCTIONS AND OPTIONS

## SELECTING FUNCTIONS AND OPTIONS

Your phone offers a set of functions that allow you to customise the phone. These functions are arranged in menus and sub-menus, accessed via the two soft keys marked [  ] and [  ]. Each menu and sub-menu lets you view and alter the settings of a particular function.

The role of the soft keys vary according to the current context or the label on the bottom line of the screen just above each key indicates its current role.



Press the left soft key to access the available menu.

Press the right soft key to access the available Contacts.

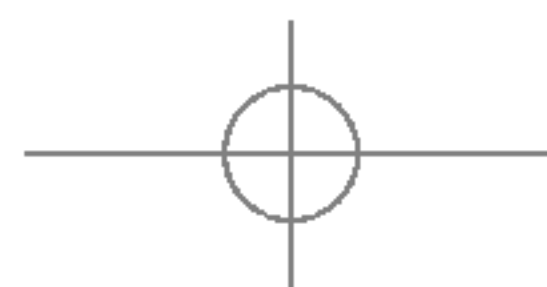

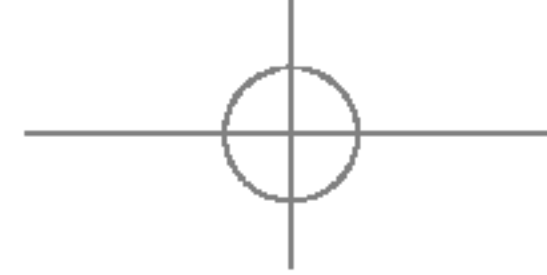



# PROFILES

In Profiles, you can adjust and customise the phone tones for different events, environments, or caller groups. There are five preset profiles: **Vibrate only**, **Silent**, **General**, **Loud** and **Headset**. Each profile can be personalised. Press the left soft key **[Menu]** and select **Profiles** using up/down navigation keys.

## Activate (Menu 1.x.1)

1. A list of profiles is displayed.
2. In the **Profiles** list, scroll to the profile you want to activate and press the left soft key  [Select] or OK key.
3. Then, select **Activate**.

## Personalise (Menu 1.x.2)

Scroll to the desired profile in the Profile list. After pressing the left soft key  or the OK key, select **Personalise**. The profile setting option opens. Set the options as required.

- ▶ **Call alert type:** Set the alert type for incoming calls.
- ▶ **Ring tone:** Select the desired ring tone from the list.

- ▶ **Ring volume:** Set the volume of the ringing tone.

### Note

- ▶ To protect the sense of hearing while Folder open, maximum volume level is 3.

- ▶ **Message alert type:** Set the alert type for messages.
- ▶ **Message tone:** Select the alert tone for messages.
- ▶ **Keypad tone:** Select the desired keypad tone.
- ▶ **Keypad volume:** Set the volume of keypad tone.
- ▶ **Flip tone:** Allows to set the flip tone for adjusting environment.
- ▶ **Effect sound volume:** Set the volume of effect sound.
- ▶ **Power on/off volume:** Set the volume of the ringing tone when switching the phone on/off.
- ▶ **Auto answer:** This function will be activated only when your phone is connected to the headset.
  - **Off:** The phone will not answer automatically.
  - **After 5 secs:** After 5 seconds, the phone will answer automatically.

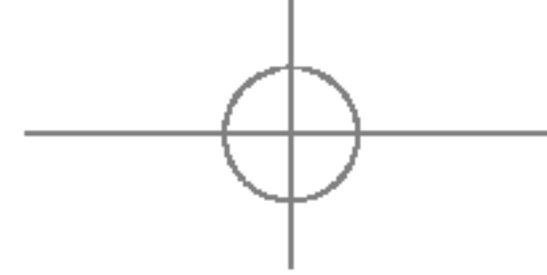

# PROFILES

## PROFILES



- **After 10 secs:** After 10 seconds, the phone will answer automatically.

### Rename (Menu 1.x.3)

You can rename a profile and give it any name you want.

#### Note

- ▶ **Vibrate only, Silent** and **Headset** profiles cannot be renamed.

1. To change the name of a profile, scroll to the profile in the profile list and after pressing the left soft key  or the OK key, select **Rename**.
2. Key in the desired name and press the OK key or the left soft key  [OK].

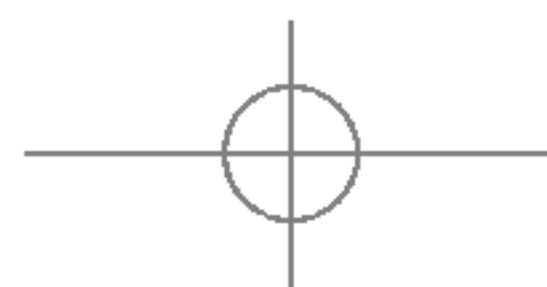

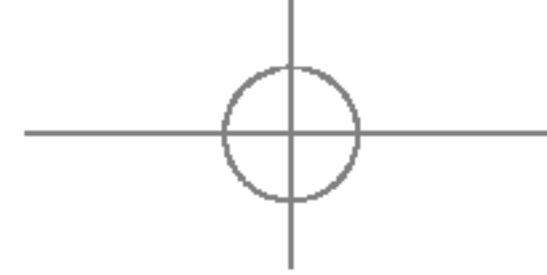

# CALL REGISTER

You can check the record of missed, received, and dialled calls only if the network supports the Calling Line Identification (CLI) within the service area.

The number and name (if available) are displayed together with the date and time at which the call was made. You can also view call times.

## MISSED CALLS

MENU 2.1

This option lets you view the last 10 unanswered calls. You can also:

- View the number if available and call it, or save it in the phonebook.
- Enter a new name for the number and save both in the phonebook.
- Send a message to this number.
- Delete the call from the list.

## RECEIVED CALLS

MENU 2.2

This option lets you view the last 10 incoming calls. You can also:

- View the number if available and call it, or save it in the phonebook.
- Enter a new name for the number and save both in the phonebook.
- Send a message to this number.
- Delete the call from the list.

## DIALLED CALLS

MENU 2.3

This option lets you view the last 20 outgoing calls (called or attempted).

You can also:

- View the number if available and call it or save it in the phonebook.
- Enter new name for the number and save both in the phonebook.
- Send a message to this number.
- Delete the call from the list.

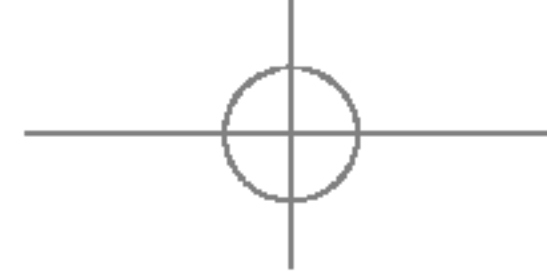

## CALL REGISTER

### DELETE RECENT CALLS

MENU 2.4

Allows you to delete **Missed calls** and **Received calls** lists. You can delete **Dialled calls** and **All calls** lists at one time.

### CALL CHARGES

MENU 2.5

#### Call duration (Menu 2.5.1)

Allows you to view the duration of your incoming and outgoing calls. You can also reset the call times. The following timers are available:

- ▶ **Last call:** Length of the last call.
- ▶ **All calls:** Total length of all calls made and incoming calls since the timer was last reset.
- ▶ **Received calls:** Length of the incoming calls.
- ▶ **Dialled calls:** Length of the outgoing calls.
- ▶ **Reset all:** Allows you to reset the timers of all calls by pressing the left soft key  [Yes].

#### Call costs (Menu 2.5.2)

Allows you to check the cost of your last call, all calls, remaining and reset the cost. To reset the cost, you need to know your PIN2 code.

#### Settings (SIM Dependent) (Menu 2.5.3)

- ▶ **Set tariff:** You can set the currency type and the unit price. Contact your service providers to obtain charging unit prices. To select the currency or unit in this menu, you need the PIN2 code.
- ▶ **Set credit:** This network allows you to limit the cost of your calls by selected charging units. If you select **Read**, the number of remaining unit is shown. If you select **Change**, you can change your change limit.
- ▶ **Auto display:** This network service allows you to see automatically the cost of your last calls. If set to **On**, you can see the last cost when the call is released.

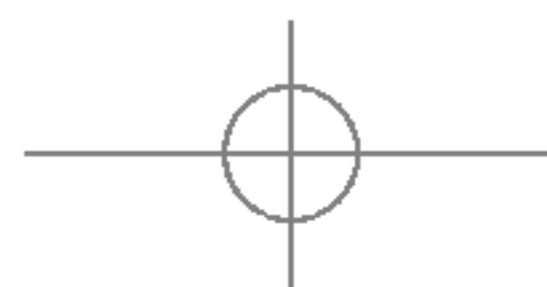

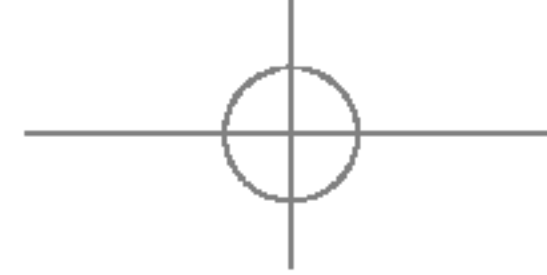

## GPRS INFORMATION

MENU 2.6

You can check the amount of data transferred over the network through the GPRS information option. In addition, you can also view how much time you are online.

### Call duration (Menu 2.6.1)

You can check the duration of **Last call** and **All calls**. You can also reset the call timers.

### Data volumes (Menu 2.6.2)

You can check the **Sent(Last/All)**, **Received(Last/All)** or **All** data volumes and **Reset all**.

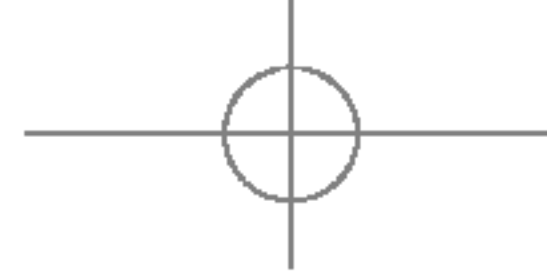



# TOOLS

TOOLS

## ALARM CLOCK

MENU 3.1

You can set up to 5 alarm clocks to go off at a specified time.

1. Select **On** and enter the alarm time you want.
2. Select the repeat period: **Once, Mon ~ Fri, Mon ~ Sat, Everyday.**
3. Select the alarm tone you want and press  [OK].
4. Edit the alarm name and press  [OK].

## BLUETOOTH

MENU 3.2

Bluetooth enables compatible mobile devices, peripherals and computers that are in close proximity to communicate directly with each other without wires. This handset supports built-in Bluetooth connectivity, which makes it possible to connect them with compatible Bluetooth headsets, computer applications and so on.

When you receive data from another Bluetooth device, the phone requests for a confirmation.

After confirming the transfer, the file will be copied in your phone.

Depending on the file type, it will be stored in the following folders:

- **MP3:** MP3 folder (Menu 6.5.2)
- **Video (.3GP):** video folder (Menu 6.4)
- **Phonebook contacts (.VCF):** Phonebook (Menu 4.1.1)
- **Other files:** File storage folder (Menu 9.4)

### Note

- ▶ Due to a compatibility problem, some devices may not support this function.
- ▶ Supported Bluetooth software (Bluetooth stacks) for DUN : - WIDCOMM Bluetooth for Windows 1.4 and 3.0

### Paired devices (Menu 3.2.1)

You can view all devices which are compatible with your Bluetooth phone.

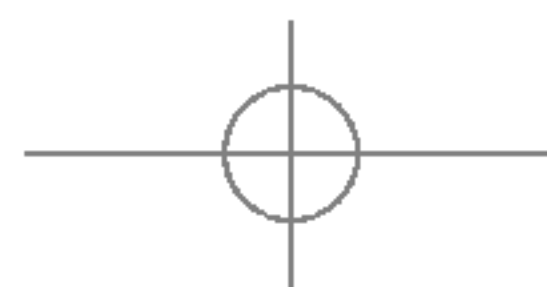



## Handsfree devices (Menu 3.2.2)

You can view the list of handsfree devices which are compatible with your Bluetooth phone.

## Settings (Menu 3.2.3)

You can register a new device which is compatible with Bluetooth. If you already have added the device, you can connect to it after entering a password (usually 0000).

## CALCULATOR

MENU 3.3



This contains the standard functions such as  $+$ ,  $-$ ,  $\times$ ,  $\div$  : **Addition, Subtraction, Multiplication**, and **Division**.

1. Input the numbers by pressing numeric keys.
2. Use a navigation key to select a sign for calculation.
3. Then input the numbers.
4. Press the left soft key  [Result] to view the result.

5. Press the left soft key  [Reset] or enter numbers to repeat the procedure above.

6. To end **Calculator**, press the right soft key  [Back].



### Note

- ▶ Use  key to erase any numbers or signs. If you press  key, you can input a minus number. In addition, press  key, you can input a decimal number.

## UNIT CONVERTER

MENU 3.4

This converts any measurement into a unit you want. There are 7 types that can be converted into units: **Currency, Surface, Length, Weight, Temperature, Volume** and **Velocity**.

1. You can select one of unit types by pressing  [Unit] key.
2. Select the unit you want to convert by pressing  and .

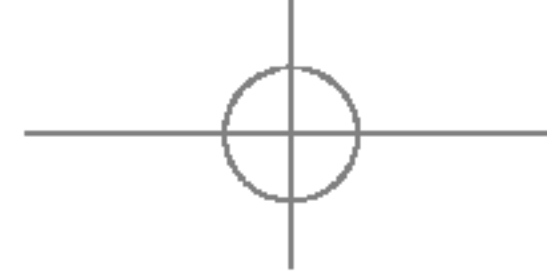

## TOOLS





TOOLS

3. You can check the converted value for the unit you want.

### WORLD TIME

MENU 3.5

You can view clocks of the world's major cities.

1. Select the city belonged to the time zone by pressing ,  key.
2. You can set the current time to the city time you select by pressing the left soft key  [Set].

### MODEM

MENU 3.6

This function allows you to use the modem.

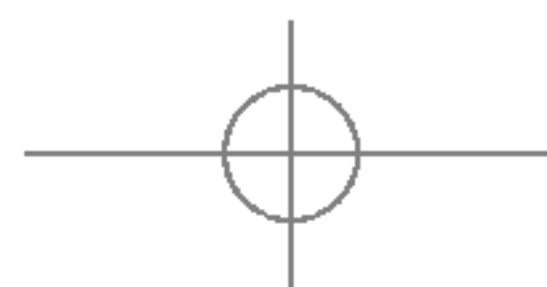

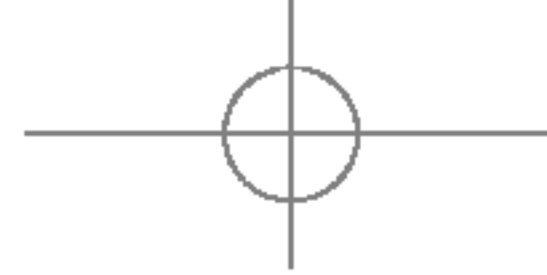

# ORGANISER

## CONTACTS

MENU 4.1

### Note

- ▶ In standby mode, press right soft key  [Back] to access directly.

### Search (Calling from phonebook) (Menu 4.1.1)

1. Select **Search** by pressing the left soft key  [Select] or [OK].

### Note

- ▶ Instant searching is available by inputting the initial letter of the name you want to search.

2. If you want to edit, delete or copy an entry, select the left soft key  [Options]. The following menu will be displayed.

- ▶ **Edit:** You can edit the name, number, group, character and picture by using the navigation key.
- ▶ **Write text/multimedia message:** After you have found the number you want, you can send a text/multimedia message to the selected number.

- ▶ **Send via Bluetooth:** You can send the data of phone book to devices which is compatible with Bluetooth through Bluetooth.
- ▶ **Copy:** You can copy an entry from SIM to phone or from phone to SIM.
- ▶ **Main number:** You can select the one out of mobile, home, office that you often use. After you set this, the main number will be displayed first, when you search.
- ▶ **Delete:** You can delete an entry.

### Add new (Menu 4.1.2)

You can add phonebook entry by using this function. Phone memory capacity is 1 000 entries. SIM card memory capacity depends on the service provider. The number of characters you can save in the SIM card is a SIM dependent feature.



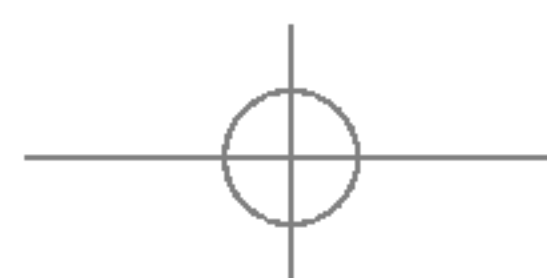





1. Select **Add new** by pressing the left soft key  [Select] or [OK].
2. Select the memory you want to save: **SIM** or **Phone**. If you set to Phone, you need to select which number you want as Main number.





# ORGANISER

## ORGANISER

- Press  [OK] to input a name.
- Press  [Save], then you can input a number.
- Press  [Save].
- You can set a group for the entry by pressing ,  :
- You can set a character and a picture for the entry by pressing , , , .

### Caller groups (Menu 4.1.3)



You can add up to 20 members per group, with up to a maximum of 7 groups on total.

- ▶ **Member list:** Shows the group members you have selected.
- ▶ **Group ring tone:** Allows you to specify ring tone for the group members' call.
- ▶ **Group icon:** Allows you to select the icon dependent on Group.
- ▶ **Add member:** You can add group members. Each group should not exceed 20 members.

- ▶ **Remove member:** You can remove the member from the Group member list. But the name and the number will remain in the phonebook.
- ▶ **Rename:** You can change a group name.

### Speed dial (Menu 4.1.4)

Assign contacts to any of the keys **2abc** to **9xyz**. You can then call that contact by pressing the corresponding number key.

- Open the phonebook first by pressing the Right soft key  [Back] in standby mode.
- Scroll to **Speed dial**, then press the left soft key  [Select].
- If you want to add Speed dial, select **(empty)**. Then, you can search the name in phonebook.
- After assigning the number as speed dial, you can change and delete the entry. You can also make a call or send a message to this number.

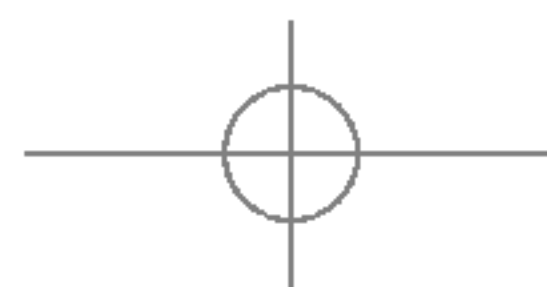

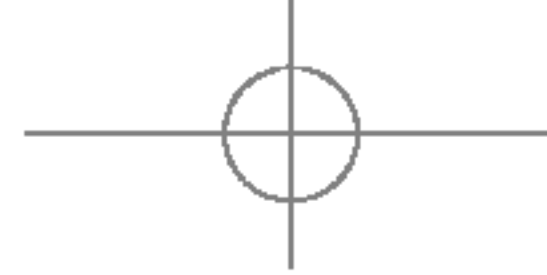

## Settings (Menu 4.1.5)

1. Press the right soft  [Back] in standby mode.
2. Scroll to Settings, then press the left soft key  [Select].

### ► Set memory

Scroll to highlight **Set memory**, and then press the left soft key  [Select].

- If you select **Variable**, when adding entry, the phone will ask whether you wish to store on the sim or phone.
- If you select **SIM** or **Phone**, the phone will store an entry to SIM or phone.



### ► View options

Scroll to highlight **View options**, and then press the left soft key  [Select].

- **Name only:** Set the phonebook list by displaying the name only.
- **With pictures:** Set the phonebook list with the information of character and picture.
- **Name & number:** Set the phonebook list by displaying the name and number.

## Copy all (Menu 4.1.6)

You can copy/move entries from SIM card memory to Phone memory and vice versa.

1. Open the Phonebook first by pressing the right soft key  [Back] in standby mode.
2. Scroll to **Copy all**, and then press the left soft key  [Select] to enter this menu.



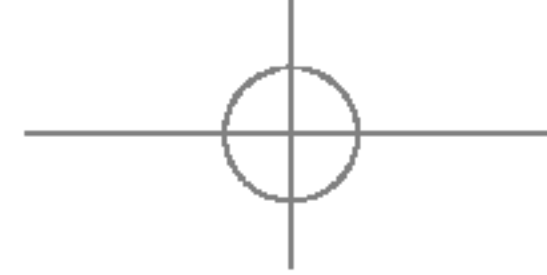

- **SIM to Phone:** You can copy/move the entries from SIM Card to Phone memory.
  - **Phone to SIM:** You can copy/move the entries from Phone memory to SIM Card.
3. You can see the following submenus.
    - **Keep original:** When copying the Original Dial Number is kept.
    - **Delete original:** When copying the Original Dial Number is erased.



# ORGANISER

## Delete all (Menu 4.1.7)



You can delete all entries in the SIM and Phone. This function requires the Security code.

1. Press the right soft key  [Back] in standby mode and select Delete all, press  [Select].
2. Highlight the memory you wish to erase, and then press the left soft key (  ) [Select].
3. Enter the security code and press the left soft key  [OK] or the right soft key  [Back].

## Information (Menu 4.1.8)

### ► Service dial number



Use this function to access a particular list of services provided by your network operator (if supported by the SIM card).

1. Open the phonebook first by pressing the right soft key  [Back] in standby mode and select **Information**.
2. Scroll to **Service dial number**, then press the left soft key  [Select] to enter.
3. The names of the available services will be shown.

4. Use  and  to select a service. Press  [Send].

### ► Memory status

This feature allows you to see how many entries are in use, or free in your phonebook.

1. Open the phonebook first by pressing the right  soft key [Back] in standby mode. Select **Information** by pressing the left soft key  [Select].
2. Scroll to **Memory status**, then press the left soft key  [OK].

### ► Own number (SIM dependent)

You can check and save your own number in the SIM card.

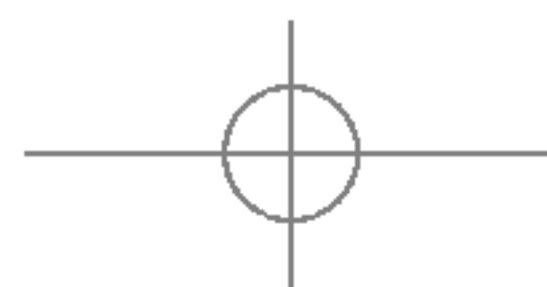

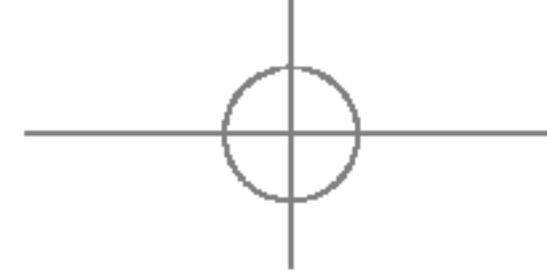

## CALENDAR





MENU 4.2

When you enter this menu a Calendar will be displayed.

The month and year are shown at the top of the screen. Whenever you change the date under the Settings menu, the calendar will update automatically.

The current date will be highlighted in green and any schedule or memos will be indicated with a red triangle at the top left hand corner of the corresponding square. An audible alarm can be set for memo's and reminders.

To change the day, month, and year.

Key	Description	Key	Description
	Yearly		Weekly
	Monthly		Daily

In the scheduler mode, press left soft key  [Options] as follows;

### Add new (Menu 4.2.1)

Allows you to add a new schedule for the chosen day. Input the subject and then press the left soft key  [OK].

### View daily schedules (Menu 4.2.2)

You can refer to a detailed schedule, that is the whole contents of the schedule configured by you.

### Delete past (Menu 4.2.3)

You can delete the past schedule that is no longer required.

### Delete all (Menu 4.2.4)

You can delete all notes.

### Go to date (Menu 4.2.5)

You can go to the chosen date directly.

### Set alarm tone (Menu 4.2.6)

You can set the alarm tone.

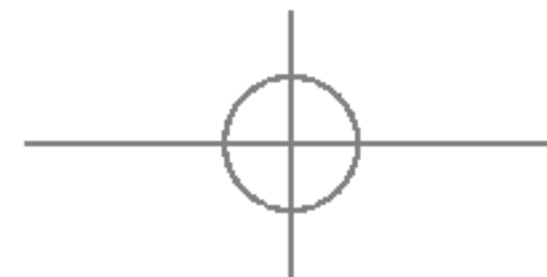





# ORGANISER

ORGANISER

## MEMO

MENU 4.3

1. Select the Memo by pressing the left soft key  [Select].
2. If the entry is empty, add new by pressing the left soft key  [Add].
3. Input the memo and then press the left soft key  [OK].

### Note

- ▶ If you want to change the text input mode, press the  in order.

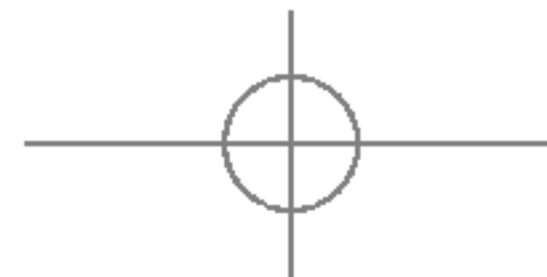

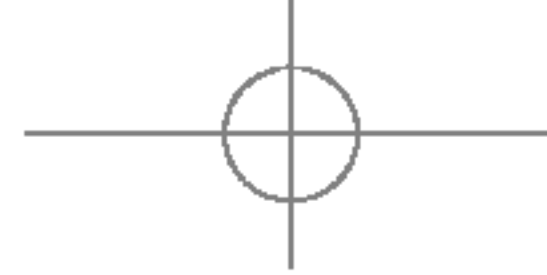

# MESSAGES



Press the Menu key (  ) and select **Messages** using navigation keys.

## NEW MESSAGE

MENU 5.1

### Write text message (Menu 5.1.1)

Your phone receives voice mail notification messages and Short Message Service(SMS) messages. Voice mail and SMS are network services. Please contact your network operator for more information.

When the  icon appears, you have received voice mail. When the  icon appears, you have received a new text message. If the message memory is full, a message is displayed, the  icon flashes and you cannot receive any new messages. Use the **Delete** option in the **Inbox** menu to delete obsolete messages. Once there is space in the message memory, any undelivered SMS messages will be received (provided sufficient space is available).

1. Key in your message. For details on how to enter text, refer to page 24 through 27 (Entering Text).

2. After you complete the message, to select the required option, press the left soft key [Options].

#### The following options are available.

- ▶ **Send:** Enter the number or select the number from the phonebook or the recent numbers. You can send a message up to 5 phone numbers at a time. Press the left soft key [Options]. The following options will be displayed.
  - ① Send (It only shows after a phone number is entered)
  - ② Recent numbers
  - ③ Search
- ▶ **Save to drafts:** Allows you to save the message so that it can be sent later.
- ▶ **Font:** Sets the font size and style.
- ▶ **Colour:** You can set the colour of the text (foreground) and the background.
- ▶ **Alignment:** You can set the position of the message - Right, Centre or Left.

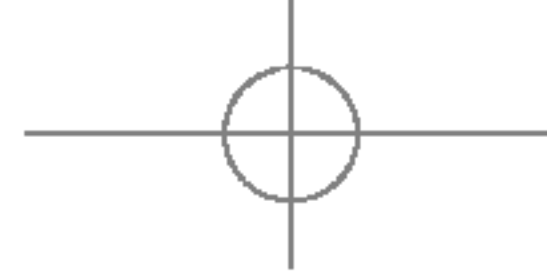

## MESSAGES

### MESSAGES

- ▶ **Add T9 dictionary:** You can add your own words. This menu will only be shown when the edit mode has been set to T9ABC/T9Abc/T9abc.
  - ▶ **T9 languages:** Select the desired language for T9 input mode. You can also deactivate the T9 input mode by selecting 'T9 off'.
  - ▶ **Exit:** If you select this whilst writing a message, you will be taken back to the message menu. Also the written message will not have been saved.
3. You can also send attachments with the message by pressing the right soft key [Insert], while you're entering a message.
- ▶ **Images:** You can send and receive text messages that contain pictures, known as 'picture messages'. Several preset pictures are available in the phone and they can be replaced with new ones received from other sources.
  - ▶ **Sounds:** If available, you can attach a sound available for a short message.
  - ▶ **Text templates:** You can use text templates already set in the phone.

- ▶ **Contacts:** You can add phone numbers in the message.
- ▶ **Symbol:** You can attach special characters.
- ▶ **My business card:** You can attach your name card.

### Write multimedia message (Menu 5.1.2)

A multimedia message can contain text, images, and/or sound clips. This feature can be used only if it is supported by your network operator or service provider. Only devices that offer compatible multimedia message or e-mail features can receive and send multimedia messages.

1. Key in the multimedia message. Using the right soft key, you can input symbols and numbers, or use T9 input mode. After the multimedia message input, press the left soft key [OK].
2. Add an image and/or sound. You can move to the next section using the up/down navigation.
3. You can add a slide by option menu using the left soft key. If press the left key and select "Add slide" from the option menu, you can add the new slide.

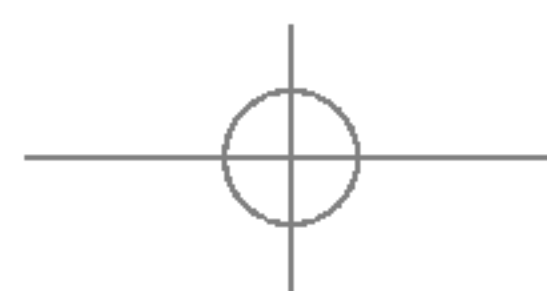

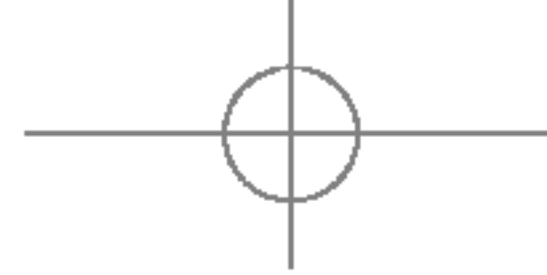

4. Press the left soft key [Options]. The following options are available.

- ▶ **Send:** Supports multiple numbers and email addresses.
- ▶ **Preview:** Displays the multimedia message you wish to send.
- ▶ **Save:** Saves the multimedia message in drafts or as a template.
- ▶ **Add slide:** Adds a slide before or after the current slide.
- ▶ **Move to slide:** Moves to the next or previous slide.
- ▶ **Delete slide:** Deletes the selected slide.
- ▶ **Set slide format**
  - **Set timer:** You can set the timer for slide, text, picture and sound.
  - **Swap text and picture:** You can switch the position of picture and text of the message.
- ▶ **Remove media:** You can remove a picture or sound in the slide. This option can be shown only when any media file has been added.

- ▶ **Add T9 dictionary:** You can add your own word. This menu will only be shown when the edit mode has been set to T9ABC/T9Abc/T9abc.
  - ▶ **T9 languages:** Select the language for T9 input mode. You can also deactivate the T9 input mode by selecting 'T9 off'.
  - ▶ **Exit:** If you select this whilst writing a message, you will be taken back to the message menu. Also the written message will not have been saved.
5. Press the right soft key [Insert]. You can insert a **symbol, photos, Images or New photo, sounds, contacts, New sound, Text templates and My business card.**

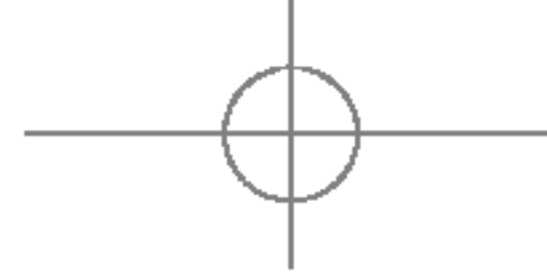









# MESSAGES

## INBOX

MENU 5.2

You will be alerted when you have received messages. They will be stored in the Inbox.

In the Inbox, you can identify each message by icons. For detail, see the icon directive.

Icon	Icon directive
	Multimedia message
	Short message
	SIM message
	Read multimedia message
	Read text message
	Push message
	Read push message
	Notified multimedia message

If the phone shows 'No space for SIM message', you only have to delete the SIM messages from the Inbox. If the phone displays 'No space for message', you will then need to delete messages, media or applications to free up space.

### \* SIM message

SIM message means that the message is exceptionally stored in the SIM card. You can move this message to the phone.

When you are notified that you have received a multimedia message, you have to wait for the message to be downloaded before you can view it.

To read a message, select one of the messages by pressing the left soft key  .

- ▶ **View:** You can view the received messages.
- ▶ **Delete:** You can delete the current message.
- ▶ **Reply:** You can reply to the sender.
- ▶ **Forward:** You can forward the selected message to another party.
- ▶ **Return call:** You can call back to the sender.

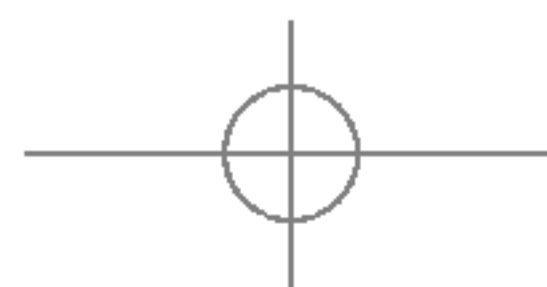

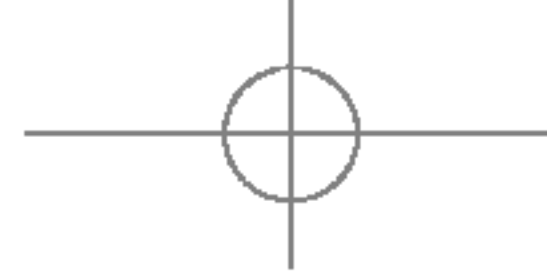

▶ **Information:** You can view information about received messages; Sender's address, Subject (only for Multimedia message), Message date & time, Message type, Message size.

▶ **Delete all:** You can delete all messages.

\* **Specific MMS options**

▶ **Repeat:** Allows you to repeat reproduction of the selected multimedia message.

▶ **Receive:** (for multimedia message notification only). Multimedia messages, unlike text messages, must be downloaded from the server automatically or manually. The network initially sends multimedia message notification: If the Auto retrieve option is off or an error has occurred, receipt must be confirmed by selecting [Receive]. If the Auto retrieve option is on, the message is automatically downloaded after receipt of notification.

\* **Specific download message options**







▶ **Information:** Shows the content of the downloaded messages.

▶ **Load:** Launches the WAP connection to the URL contained in the download message. The phone must be configured for WAP services to download messages.

## OUTBOX

MENU 5.3

You can see the sent and unsent messages here. For sent messages, you can see the delivery status. The browsing is same as that for the inbox message.

Icon	Icon directive
	MMS Sent
	MMS Unsent
	MMS delivery confirmed
	SMS sent
	SMS unsent
	SMS delivery confirmed

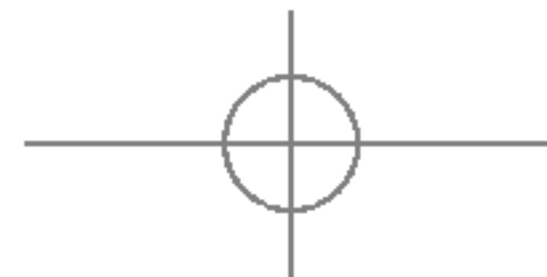

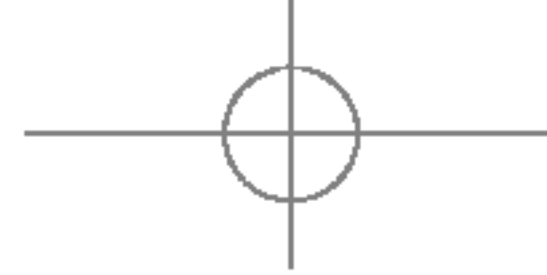

## MESSAGES

MESSAGES

### When you already sent the message:

- ▶ **View:** You can view the sent messages.
- ▶ **Forward:** You can forward the current message to other recipients.
- ▶ **Delete:** You can delete the current message.
- ▶ **Information:** You can view information about outbox messages; Recipient's address, Subject (only for Multimedia message), Message date & time, Message type, Message size.
- ▶ **Delete all:** You can delete all messages in the outbox.

### When you didn't send the message:

- ▶ **View:** You can view messages you didn't.
- ▶ **Delete:** You can delete the current message.
- ▶ **Send:** You can send the message.
- ▶ **Information:** You can view information about outbox
- ▶ **Delete all:** You can delete all messages that have not been sent.

## DRAFTS

MENU 5.4

Using this menu, you can preset up to five multimedia messages that you use most frequently. This menu shows the preset multimedia message list. The following options are available.

- ▶ **View:** You can see the multimedia messages.
- ▶ **Edit:** Allows you to modify the chosen message.
- ▶ **Delete:** Deletes the message you choose.
- ▶ **Information:** To view the information of the message.
- ▶ **Delete all:** Deletes all of the messages in the folder.

## LISTEN TO VOICE MAIL

MENU 5.5

This menu provides you with a quick way of accessing your voice mailbox (if provided by your network). Before using this feature, you must enter the voice server number obtained from your network operator.

When new voice message is received, the  symbol will be displayed on the screen. Please check with your network provider for details of their service in order to configure the handset correctly.

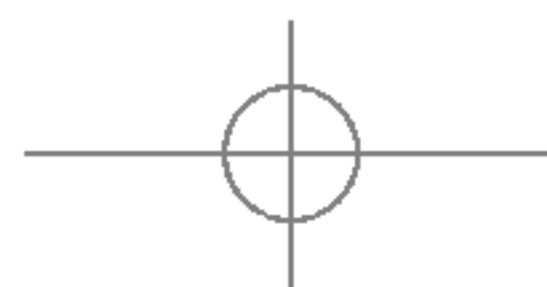



## INFO MESSAGE

MENU 5.6

### (DEPENDANT TO NETWORK AND SUBSCRIPTION)

Info service messages are text messages sent by the network to mobile phone users. They provide general information such as weather reports, traffic news, taxis, pharmacies, and stock prices. When you receive an info service message, a popup message will indicate a new message receipt or the info service message will be displayed directly. In standby mode, the following options are available when viewing info service messages.

#### **Read** (Menu 5.6.1)

When you have received broadcast messages and select **Read** to view the message, it will be displayed on the screen.

#### **Topics** (Menu 5.6.2)

To create new topics, press the left soft key [Option] then select **Add new**. If you already have topics, you can deactivate, edit, or delete them by using the left soft key [Options].

## TEMPLATES

MENU 5.7

There are pre-defined messages in the list. You can view and edit the template messages or create new messages. Two types of templates are available: Text and Multimedia.

### **Text templates** (Menu 5.7.1)

- **Please call me back.**
- **I'm late. I will be there at**
- **Where are you now?**
- **I am on the way.**
- **Top urgent. Please contact.**
- **I love you.**

The following options are available.

- ▶ **View:** Views the selected message.
- ▶ **Delete:** Deletes the template.
- ▶ **Add new:** Uses this to create new template.
- ▶ **Send via:** To send via Text message or Multimedia message.
- ▶ **Edit:** Use this to edit the selected template.

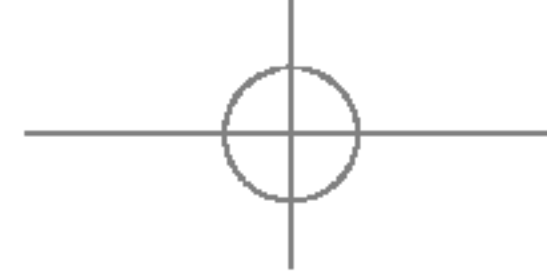

## MESSAGES

### MESSAGES

- ▶ **Delete all:** Deletes all templates.

### Multimedia templates (Menu 5.7.2)

- ▶ **Preview:** Displays the draft multimedia message.
- ▶ **Save:** Saves multimedia messages as templates.
- ▶ **Edit subject:** You can edit the subject.
- ▶ **Add Slide:** Adds a slide before or after the current slide.
- ▶ **Move to slide:** Moves to the next or previous slide.
- ▶ **Delete slide:** Deletes the highlighted slide.
- ▶ **Set slide format:** Sets the timer for slide, text, or to align the message contents right, left, top and bottom.
- ▶ **Add T9 dictionary:** You can add our own word. This menu can be shown only when the edit mode is Predictive.
- ▶ **T9 languages:** Selects T9 input mode.
- ▶ **Exit:** Exits the menu.

### My business card (Menu 5.7.3)

This option helps you to make your own name card. Key in the name, mobile phone number, office number, Fax number, and E-mail address.

## SETTINGS

MENU 5.8

### Text message (Menu 5.8.1)

- ▶ **Message types:**  
**Text, Voice, Fax, Natl. paging, X.400, Email, ERMES**

Usually, the type of message is set to **Text**. You can convert your text into alternative formats. Contact your service provider for the availability of this function.

- ▶ **Validity period:**  
**1 hour, 12 hours, 1 day, Maximum**

This network service allows you to set how long your text messages will be stored at the message centre.

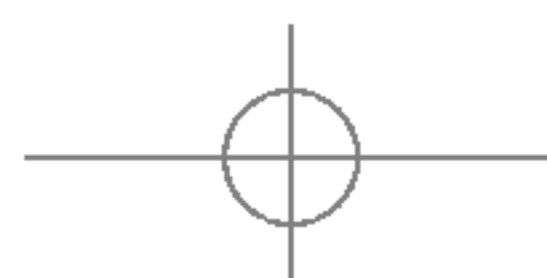

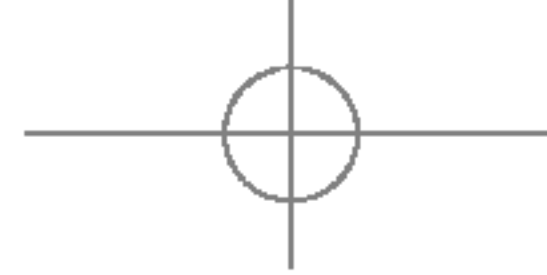

- ▶ **Delivery report:** If you set to **Yes**, you can check whether your message is sent successfully.
- ▶ **Reply charging:** When a message is sent, it allows the recipients to reply and charge the cost of the reply to your telephone bill. This feature is not supported by some network operators.
- ▶ **SMS centre:** If you want to send the text message, you can receive the address of SMS centre through this menu.

## Multimedia message (Menu 5.8.2)

- ▶ **Priority:**  
**High, Normal, Low**  
You can set the priority of the message you choose.
- ▶ **Validity period:**  
**1 hour, 12 hours, 1 day, Maximum**  
This network service allows you to set how long your multimedia messages will be stored at the message centre.
- ▶ **Delivery report:** If it is set to **Yes** in this menu, you can check whether your message is sent successfully.

- ▶ **Auto retrieve:** If you select **on**, you receive multimedia messages automatically. If you select **Off**, you receive only notification message in the inbox and then you can check this notification. If you select **Home network only**, you receive multimedia messages depends on Homenetwork.
- ▶ **Network settings:** If you select multimedia message server, you can set URL for multimedia message server.
- ▶ **Permitted Message types**  
**Personal:** Personal message.  
**Advertisements:** Commercial message.  
**Information:** Necessary information.

## Voice mailbox number (Menu 5.8.3)

You can receive the voicemail if your network service provider supports this feature. When a new voicemail has arrived, the symbol will be displayed on the screen. Please check with your network service provider for details of their service in order to configure the phone accordingly.

- ▶ **Home:** You can listen to voice mails by selecting Home.

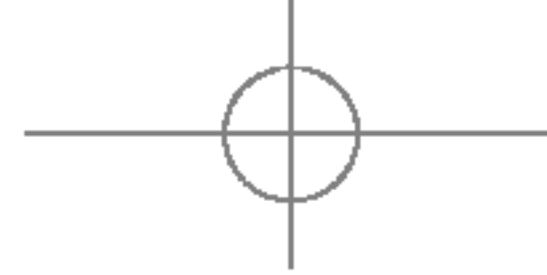

# MESSAGES

  
MESSAGES

- ▶ **Roaming:** Even when you are in abroad, you can listen to voice mails if a roaming service is supported.

## Info message (Menu 5.8.4)

- ▶ **Receive**

**Yes:** If you select this menu, your phone will receive Info service messages.

**No:** If you select this menu, your phone will not receive Info service messages any more.

- ▶ **Alert**

**Yes:** Your phone will beep when you have received Info service message numbers.

**No:** Your phone will not beep even though you have received info service messages.

- ▶ **Languages**

You can select the language you want by pressing [On/Off]. Then, the info service message will be shown in the language that you selected.

## Push messages (Menu 5.8.5)

You can set the option whether you will receive the message or not.

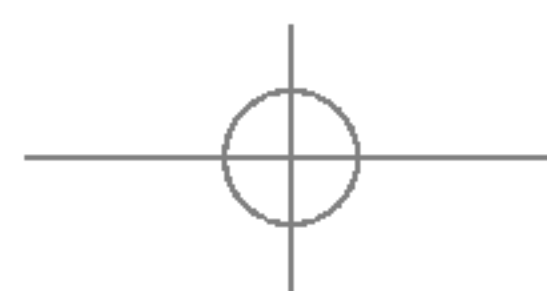



# MULTIMEDIA

## CAMERA

MENU 6.1

You can take pictures with the integrated camera and send them via MMS. You can easily take pictures of subjects in front of you using the camera on the upper folder. To take self-portrait pictures, you can simply close the folder and access the camera menu long pressing the camera side-key. In this case, the picture will be displayed on the sub-LCD.

S5100 has a built-in 1.3M pixel digital camera, which allows to take pictures at 1280x960 pixel (also known as SXGA). The CMOS sensor allows high quality pictures and additional functions as 4x digital zoom (depending on the resolution), brightness and white balance control, various effects and so on. Through the integrated flash, you can take also pictures in low light conditions.

### • Taking pictures with open folder

1. Select **Camera**. To directly access to this menu, long press the camera side-key from stand-by mode.
2. Center your subject on the viewfinder and press the OK key or the camera side-key to take the photo.

3. If you want to save the picture, select the disk icon.

### Camera icons description





After taking a picture, the following option window appears:

- ▶ : Send the picture through MMS. Only pictures below 100KB can be sent through MMS.
- ▶ : Store the pictures in the Photo album.
- ▶ : Delete the photo.

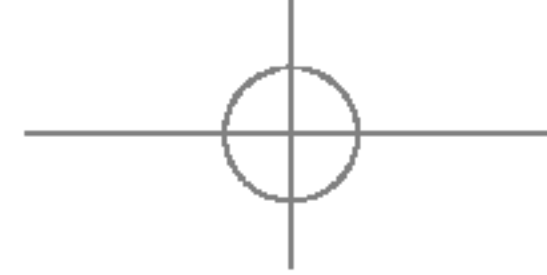
To change the camera settings, press the left soft-key . Use the left/right directional keys to scroll the various options and press OK to change them, following the indications described below:



## MULTIMEDIA

- ▶  **Brightness:** changes the brightness of the photo among 5 levels (-2, -1, 0, 1 and 2). You can also change the brightness of the picture using the left/right directional keys from the viewfinder.
- ▶  **Size:** Set the size (resolution) of the picture. You can choose between 320x240, 640x480, 1280x960, 48x48 – for phonebook – e 128x160 – to be used as wallpaper.



- ▶  **Timer :** Using this function you can delay the camera shutter time by selecting either None, 3 seconds, 5 seconds or 10 seconds.







### Note

- ▶ You can set the timer pressing the key  from the viewfinder.

- ▶  **Quality:** You can select the desired quality of picture by selecting either S-Fine, Fine or Normal.

### Note

- ▶ A high quality setting will increase the definition of the photo, but the memory size will be bigger.

- ▶  **White balance:** Using this function you can adjust the tone of the background picture according to the weather by selecting either Auto, Cloudy, Incandescent, Fluorescent and Daylight.
- ▶  **Album:** Show all the pictures stored in the album.
- ▶  **Exit:** Exit from the settings menu.
- ▶  **Modo:** Set the kind of picture to be taken. You can choose among the following options:
  -  **Still shot:** Takes a standard picture.
  -  **Multi shot:** You can take up to 9 consecutive shots, depending on the resolution. After shooting, you can check each picture, one by one, pressing the down directional key.

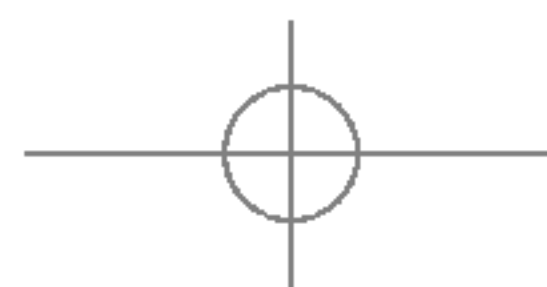

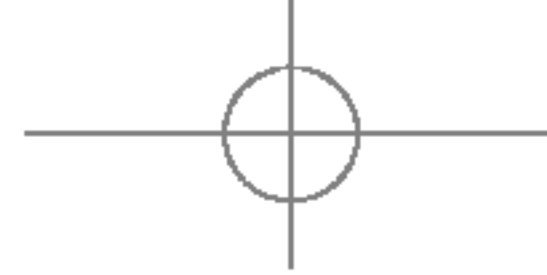

After checking the photos, you can either save them or delete them choosing the relative icons.

### Note

- ▶ The multi shot function is only available if the resolution is set as 320x240 or 640x480. You can take 9 consecutive shots with 320x240, while only 3 with 640x480. The pictures will be handled all together (deleted or saved), you can't handle them one by one.

-  **Frame shot:** You can apply 10 kinds of frame effects when taking a picture. To select the frame, press the up directional key and confirm your choice pressing OK.

### Note

- ▶ Frame shots are only available with the 128x160 pixel resolution.

- ▶  **Effect:** Changes the color of the pictures. Available options are: Color, night, Sepia, Black & white and Negative.

- ▶  **Flash:** Toggles the flash to take pictures in low light conditions.

### Note

- ▶ You can toggle the flash also pressing the key  from the viewfinder.

- ▶  **Zoom:** The digital camera integrates a zoom function up to 4X. There are 4 zoom levels you can change using the left/right directional keys. You can also change the zoom level using the up/down directional keys from the viewfinder.

### Note

- ▶ The zoom function is available only in specific resolutions. Please refer to the following table for more details:

- 48x48: Zoom 1x
- 128x160: Zoom 1x
- 320x240: Zoom 1x, 2x, 3x, 4x
- 640x480: Zoom 1x, 2x
- 1280x960: Zoom 1x

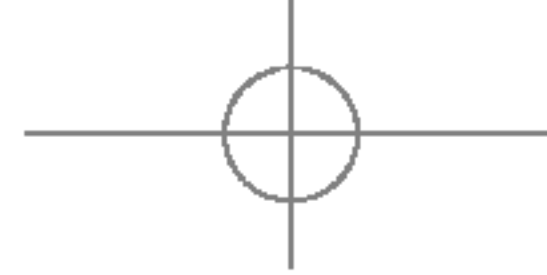

## MULTIMEDIA

### • Taking pictures with closed folder

Taking a self-portrait, you can see your picture on the sub-LCD.

1. Long press the camera side key.
2. Select Take picture using the volume side keys followed by the camera side key to confirm it.
3. Choose the subject to acquire and press the camera side key. The picture will be automatically saved in the Photo album.
4. To exit the camera mode, long press the camera side key.

#### Note

- ▶ Taking a self-portrait, you can't change the camera settings (zoom, brightness, quality and so on). The phone will automatically use the latest camera settings. Also, you can't use the Flash or use the Multi shot and the Frame shot functions.

Long press the camera side key when the folder is closed to open the following menu (use the volume side keys to move between the options and confirm

the selections through the camera side key):

- **MP3:** Plays the music files in the phone. Check (Menu 6.5.1) for further details.
- **Take picture:** Enter the camera mode.
- **Slide show:** Display a slide show of all the pictures in the photo album.
- **Torch:** Toggle the flash functionality.
- **Back:** Exits the menu.

## VIDEO CAMERA

MENU 6.2



S5100 includes a video camera which can take every kind of video at resolution of 176x144 or 128x96 pixel. Video duration depends on the available memory. Videos are encoded in 3gp format.

To record a video, follow the instructions below:

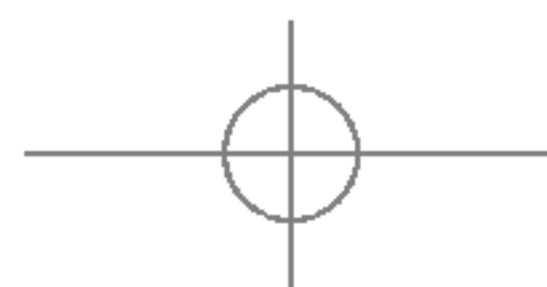
1. Turn on the video camera (Menu 6.2)
2. Change the video camera settings according to your needing, pressing the left softkey. The video camera settings are mostly the same as camera settings described in (Menu 6.1).

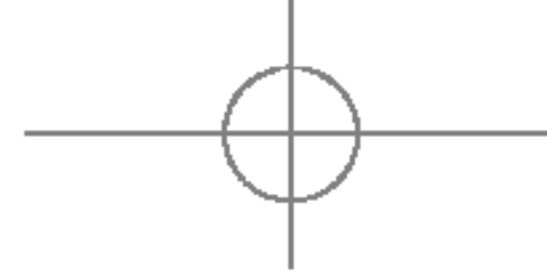



- ▶  **Brightness:** Changes the brightness of the video among 5 levels (-2, -1, 0, 1 and 2). You can also change the brightness of the video using the left/right directional keys from the viewfinder.
- ▶  **Size:** Set the size (resolution) of the video. You can choose between 176x144 or 128x96 pixel.



- ▶  **Timer :** Using this function you can delay the video recording start time by selecting either None, 3 seconds, 5 seconds or 10 seconds.





### Note

- ▶ You can set the timer pressing the key  from the viewfinder.

- ▶  **Quality:** You can select the desired quality of the video by selecting either S-Fine, Fine or Normal.

### Note

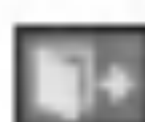
- ▶ A high quality setting will increase the definition of the video, but the memory size will be bigger.

- ▶  **White balance:** Using this function you can adjust the tone of the video according to the weather by selecting either Auto, Cloudy, Incandescent, Fluorescent and Daylight.
- ▶  **Record time::** Set the video duration time (Unlimited, 1 minute, 5 minutes, 30 minutes or 90 minutes).
- ▶  **Album:** Show all the videos stored in the album.
- ▶  **Exit:** Exit from the settings menu.
- ▶  **Effect:** Changes the color of the video. Available options are: Color, night, Sepia, Black & white and Negative.
- ▶  **Flash:** Toggles the flash to record videos in low light conditions.



## MULTIMEDIA

### Note

- ▶ You can toggle the flash also pressing the  key from the viewfinder.

- ▶  **Zoom:** The video camera integrates a zoom function up to 4X. There are 4 zoom levels you can change using the left/right directional keys. You can also change the zoom level using the up/down directional keys from the viewfinder.
3. Put the camcorder where you want it and press the OK key to start recording. A red timer will indicate the recording time. Press again the OK key to stop the recording. The recorded video is automatically saved in the gallery (Menu 6.4).

## MY PHOTOS

MENU 6.3

You can view and send a picture. In addition, you can set the window picture as a wallpaper.

### Options

- ▶ **Multi view:** You can view the maximum of 9 thumbnails in a screen.

- ▶ **Send via Bluetooth:** You can send a picture via Bluetooth.
- ▶ **Write multimedia messages:** You can send a picture via MMS.
- ▶ **Set as wallpaper:** You can set a picture as a wallpaper.
- ▶ **Slide show:** This menu allows you to view as a slide show automatically.
- ▶ **Delete:** You can delete a picture.
- ▶ **Edit title:** You can edit the title of picture.
- ▶ **Information:** You can view the information about Title, Size, Date and Time you've taken.

## MY VIDEOS

MENU 6.4

You can play and send a video.

### Options

- ▶ **Play :** Play the video
- ▶ **Send via Bluetooth :** You can send the video by Bluetooth.
- ▶ **Rename :** You can edit the title of video.

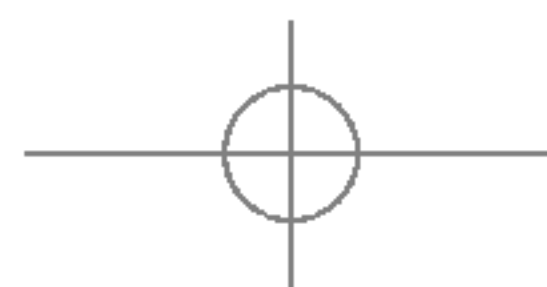



- ▶ **Delete** : You can delete the video.
- ▶ **Delete all** : You can delete all files.
- ▶ **Information** : You can view the information of the video.

## MP3

MENU 6.5

The S5100 has an integrated MP3 player built-in. You can enjoy listening to MP3 music files on your phone memory using a compatible headset or via the internal loudspeaker.

### Note

- ▶ Because of the small dimension of the speaker, in some cases the audio could be distorted, especially at maximum volume and when there are lots of bass sounds. Therefore, we recommend you to use the stereo headset in order to appreciate the high quality of your music.

### The music player supports:

- MPEG-1 Layer III, MPEG-2 Layer III, MPEG-2.5 Layer III Sampling frequency up from 8KHz to 48KHz. Bit rate up to 320Kbps, stereo.
- **AAC**: ADIF, ADTS formats (Sampling frequency from 8KHz to 48KHz)
- **AAC+**: V1 : (Bit rate 16 ~28Kbps)  
V2 : (Bit rate 16 ~48Kbps)  
(Sampling frequency from 8KHz to 48KHz)
- **MP4 , M4A** : Sampling frequency up from 8KHz to 48KHz, Bit rate up to 320Kbps, stereo.
- **WMA** : Sampling frequency up from 8KHz to 48KHz, Bit rate up to 320Kbps, stereo.

### Note

- ▶ S5100 doesn't support the variable rate of MP3 and AAC file. Therefore, you can't change the file from VBR MP3 format to AAC.

You can transfer MP3 files from a compatible PC to the memory in your phone using the Mass Storage. when you connect the phone to a PC using the USB cable(supplied in the same package), you just try to

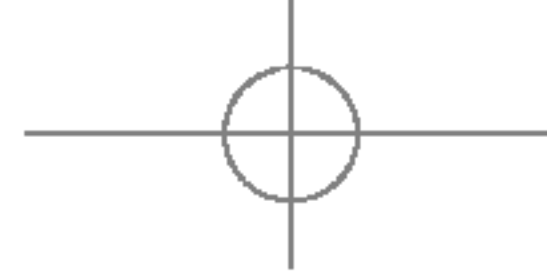

## MULTIMEDIA

connect to PC via USB cable. If you use on win98 SE, you have to install Mass storage drive for windows 98 on CD-ROM.

### Note

- ▶ The PC should run Windows 98 SE, Windows ME, Windows 2000, Windows XP operating system.
- ▶ Besides downloading the MP3 files to the phone, you can upload the pictures taken on the phone to the PC using the USB cable. And you can also manage the phonebook, scheduler, and Memo on the PC. Consult with the authorised dealer for availability of accessories.
- ▶ To download MP3 file in Windows 2000, you should set folder option in PC as follow: View WEB->Use Windows default folder (I).

### MP3 player (Menu 6.5.1)

1. Press MP3 menu, and then select MP3 player.
2. Press the left soft key  [Options] to access the following menus.

- ▶ **View play list:** You can view the play list on listening to the music.
- ▶ **Area repeat:** The special area part of the current music is repeated when you select ON of the menu.
- ▶ **Set as ring tone:** This menu allows to set the MP3 file as a ring tone. You can also set it as a ring tone in Profile.
- ▶ **Settings:**
  - **Equalizer:** This menu helps you to adjust a variety of environment on listening to the music. This phone supports four preset menus. When you enter this menu, you can view current value of equalizer.
  - **Playmode :** This menu allows to set the play mode.
  - **Set shuffle:** You can listen to MP3 music all randomly.
  - **Visual effect :** You can select the visual effect menus:Light, Bounce and Guitarist. This menu allows to change the backgroud of main LCD and sub LCD on playing MP3 file.

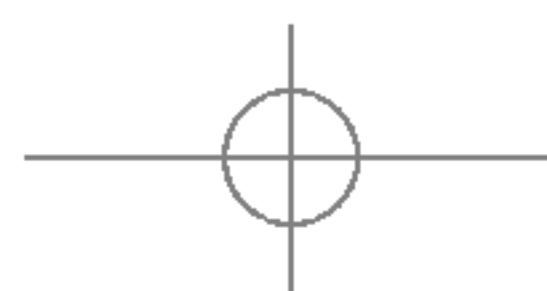

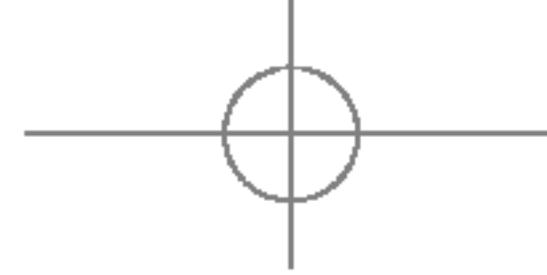

### - Flip setting

**Continue playing:** Although you close the flip on playing, the play mode is continued without a pause.

**Stop playing:** When you close the flip, you can stop the play mode.

### Playlist (Menu 6.5.2)

This menu allows to view the whole Playlist. You can move the track by pressing the navigation key. In addition, if you select option menu, you can delete the file or view its information .

### Settings (Menu 6.5.3)

This menu allows to set the following items; Equalizer, Playmode, Set shuffle, Visual effect and Flip setting.

### Note

- ▶ The copyright of music files can be protected in international treaties and national copyright laws. Therefore, it may be necessary to obtain a permission or a license to reproduce or copy music. In some countries national law prohibits private copying of copyrighted material. Before downloading or copying the file, please check the national legislation of the applicable country concerning the use of such material.

## VOICE RECORDER

MENU 6.6

The voice memo feature you to record up to 10 voice messages and each memo is up to 20 Seconds.

### Record (Menu 6.6.1)

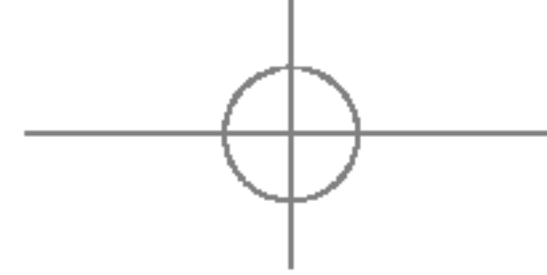

You can record a voice memo in the Voice recorder menu.

1. Once recording has started, the message Recording and the remaining time is displayed.



## MULTIMEDIA

### MULTIMEDIA

2. If you want to finish recording, press the left soft key  [Save].
3. Key in Voice memo title, press the left soft key  [OK].

### View list (Menu 6.6.2)

The phone shows voice memo list. You can Playback and Delete the recorded voice memo.

## SETTINGS

MENU 6.7

### Camera (Menu 6.7.1)

- ▶ **Auto save:** If you set **On**, the images will be saved automatically without displaying menu bar to save.
- ▶ **Delete all photos:** This menu allows to delete all photos after asking your confirmation.

### Video camera (Menu 6.7.2)

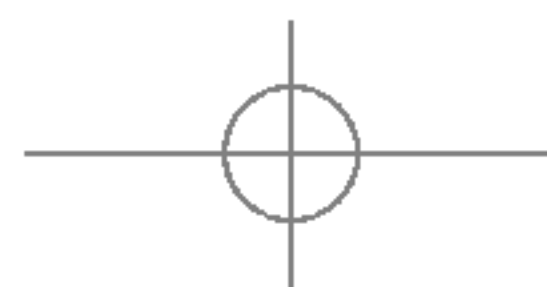

- ▶ **Delete all videos:** This menu allows you to delete all the videos.





# SETTINGS

You can set the following menus for your convenience and preferences.

1. Press  [Menu] in standby mode.
2. Press  for direct access to enter Settings.

## DATE & TIME

MENU 7.1

You can set functions relating to the date and time.

### Date (Menu 7.1.1)

#### Set Date

You can enter the current date.

#### Date format

You can set the Date format such as DD/MM/YYYY, MM/DD/YYYY, YYYY/MM/DD.  
(D: Day / M: Month / Y: Year)

### Time (Menu 7.1.2)

#### Set Time

You can enter the current time.

### Time format

You can set the time format between 24-hour and 12-hour.

## PHONE SETTINGS

MENU 7.2

You can set functions relating to the phone.

### Display settings (Menu 7.2.1)

▶ **Wallpaper:** You can select the background pictures in standby mode.

- **Main LCD**

- **Sub LCD**

#### Default

You can select a picture or an animation of wallpaper by pressing  or .

#### My folder

You can select a picture or an animation as wallpaper.

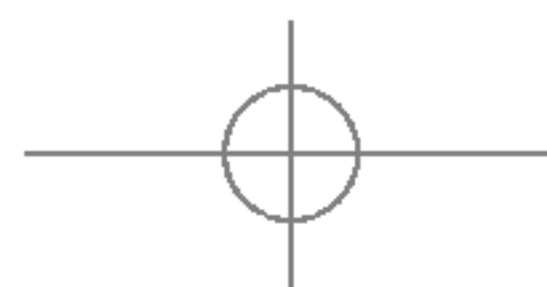

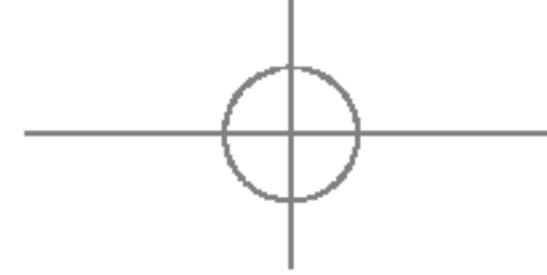

## SETTINGS

SETTINGS

- ▶ **Standby text:** If you select On, you can edit the text which is displayed in standby mode.
- ▶ **Backlight time:** You can set the light-up duration of the display.
- ▶ **Network name:** If you set ON, Network name (the name of service provider) will be appeared in Internal LCD.

### Theme settings (Menu 7.2.2)

Allows you to choose from one of the preset themes.

### Language (Menu 7.2.3)

You can change the language for the display texts in your phone. This change will also affect the Language Input mode.

## CALL SETTINGS

MENU 7.3

You can set the menu relevant to a call by pressing

 [Select] in the Setting menu.

### Call divert (Menu 7.3.1)

The Call divert service allows you to divert incoming voice calls, fax calls, and data calls to another number. For details, contact your service provider.

- ▶ **All voice calls:** Diverts voice calls unconditionally.
- ▶ **If busy:** Diverts voice calls when the phone is in use.
- ▶ **If no reply:** Diverts voice calls which you do not answer.
- ▶ **If out of reach:** Diverts voice calls when the phone is switched off or out of coverage.
- ▶ **All data calls:** Diverts to a number with a PC connection unconditionally.
- ▶ **All fax calls:** Diverts to a number with a fax connection unconditionally.
- ▶ **Cancel all:** Cancels all call divert service.

#### The submenus

Call divert menus have the submenus shown below.

- **Activate**

Activate the corresponding service.

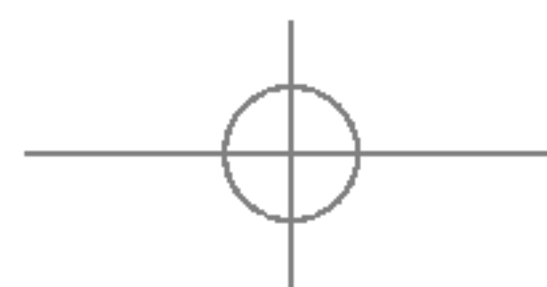

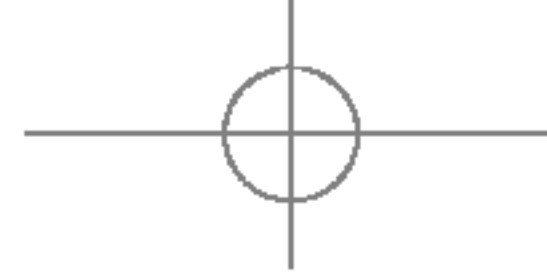

### To voice mail centre

Forwards to message centre. This function is not shown at All data calls and All fax calls menus.

### To other number

Inputs the number for diverting.

### To favorite number

You can check recent 5 diverted numbers.



- **Cancel**

Deactivate the corresponding service.

- **View status**

View the status of the corresponding service.

## Answer mode (Menu 7.3.2)

- ▶ **Flip open:** If you select this menu, you can receive an incoming call by simply opening flip.
- ▶ **Any key:** If you select this menu, you can receive a call by pressing any key except  [End] key.
- ▶ **Send key only:** If you select this menu, you can receive a call by only pressing  [Send] key.

## Send my number (Menu 7.3.3) (network and subscription dependent)

- ▶ **Set by network:** If you select this, you can send your phone number depending on two line service such as line 1 or line 2.
- ▶ **On:** You can send your phone number to another party. Your phone number will be shown on the receiver's phone.
- ▶ **Off:** Your phone number will not be shown.

## Call waiting (network dependent) (Menu 7.3.4)

- ▶ **Activate:** If you select Activate, you can accept a waiting (receiving) call.
- ▶ **Cancel:** If you select Cancel, you cannot recognize the waiting (receiving) call.
- ▶ **View status:** Shows the status of Call waiting.

## Minute minder (Menu 7.3.5)

If you select **On**, you can check the call duration by deep sound given every minute during a call.



# SETTINGS

SETTINGS

## Auto redial (Menu 7.3.6)

- ▶ **On:** When this function is activated, the phone will automatically try to redial in the case of failure to connect a call.
- ▶ **Off:** Your phone will not make any attempts to redial when the original call has not connected.

## SECURITY SETTINGS

MENU 7.4

### PIN code request (Menu 7.4.1)

In this menu, you can set the phone to ask for the PIN code of your SIM card when the phone is switched on. If this function is activated, you'll be requested to enter the PIN code.

1. Select PIN code request in the security settings menu, and then press  [Select].
2. Set **On/Off**.
3. If you want to change the setting, you need to enter PIN code when you switch on the phone.

4. If you enter wrong PIN code more than 3 times, the phone will lock out. If the PIN is blocked, you will need to key in the PUK code.
5. You can enter your PUK code up to 10 times. If you put wrong PUK code more than 10 times, you can not unlock your phone. You will need to contact your service provider.

### Handset lock (Menu 7.4.2)

You can use security code to avoid unauthorized use of the phone. Whenever you switch on the phone, the phone will request security code if you set phone lock to **On**. If you set phone lock to **Automatic**, your phone will request security code only when you change your SIM card.

### Call barring (Menu 7.4.3)

The Call barring service prevents your phone from making or receiving certain category of calls. This function requires the call barring password. You can view the following submenus.

- ▶ **All outgoing calls:** The barring service for all outgoing calls.

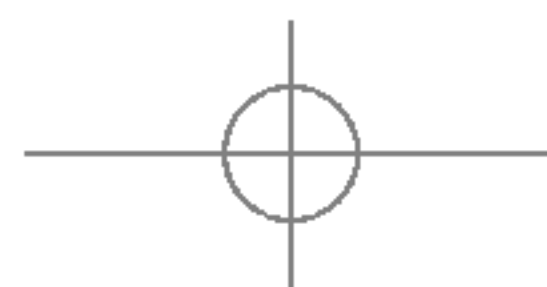

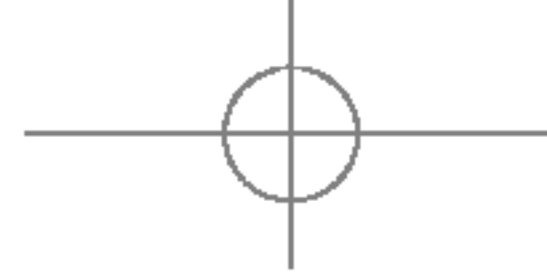

- ▶ **Outgoing international:** The barring service for all outgoing international calls.
- ▶ **Outgoing international when roaming:** The barring service for all international outgoing calls except home network.
- ▶ **All incoming:** The barring service for all incoming calls.
- ▶ **Incoming when roaming:** The barring service for all incoming calls when roaming.
- ▶ **Cancel all:** You can cancel all barring services.
- ▶ **Change password:** You can change the password for Call Barring Service.

#### The submenus:

- **Activate**  
Allows to request the network to set call restriction on.
- **Cancel**  
Set the selected call restriction off.
- **View status**  
View the status whether the calls are barred or not.

### Fixed dial number (Menu 7.4.4) (SIM dependent)

You can restrict your outgoing calls to selected phone numbers.

The numbers are protected by your PIN2 code.

- ▶ **Enable:** You can restrict your outgoing calls to selected phone numbers.
- ▶ **Disable:** You can cancel fixed dialling function.
- ▶ **Number list:** You can view the number list saved as Fixed dial number.

### Change codes (Menu 7.4.5)

PIN is an abbreviation of Personal Identification Number to prevent use by unauthorized person.

You can change the access codes: **PIN2 code**, **Security code**.

1. If you want to change the Security code/PIN2 code input your original code, and then press  [OK].
2. Input new Security code/PIN2 code and verify them.

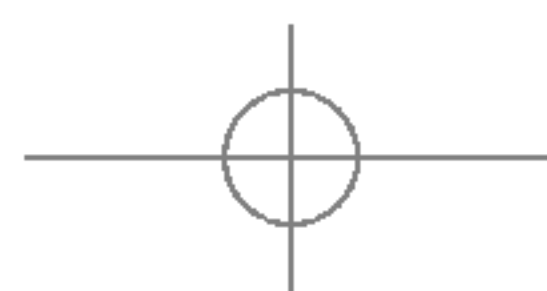

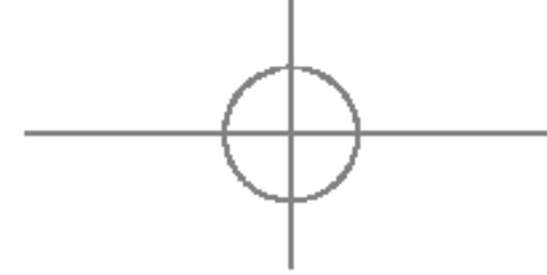

# SETTINGS

SETTINGS

## NETWORK SETTINGS

MENU 7.5

You can select a network which will be registered either automatically or manually. Usually, the network selection is set to **Automatic**.

### Network selection (Menu 7.5.1)

#### Automatic

If you select Automatic mode, the phone will automatically search for and select a network for you. Once you have selected "Automatic", the phone will be set to "Automatic" even though the power is off and on.

#### Manual

The phone will find the list of available networks and show you them. Then you can select the network which you want to use if this network has a roaming agreement with your home network operator. The phone will let you select another network if the phone fails to access the selected network.

#### Preferred

You can set a list of preferred networks phone will attempt to register with first, before attempting to register to any other networks. This list is set from the phone's predefined list of known networks.

### Band selection (Menu 7.5.2)

Use this to set the network band between two choices, EGSM / DCS (900/1800) or EGSM / PCS (900/1900).

## GPRS SETTING

MENU 7.6

You can set GPRS service depending on various situations.

## RESET SETTINGS

MENU 7.7

You can initialize all default settings. You need the Security code to activate this function.

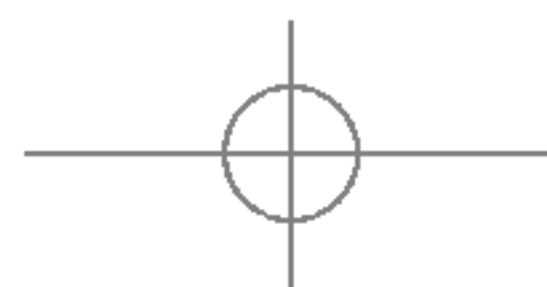

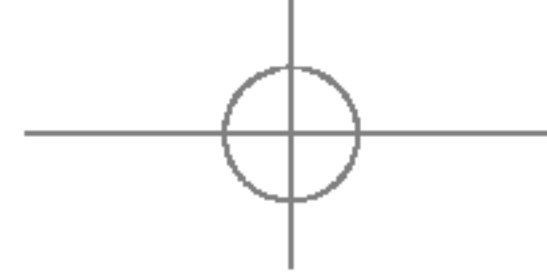

## MEMORY STATUS

MENU 7.8

### **Internal memory** (Menu 7.8.1)

This function shows the status of the user memory of the handset.

### **Multimedia memory** (Menu 7.8.2)

This function shows the status of the multimedia memory of the handset.



# SERVICE

## SERVICE

You can access various WAP (Wireless Application Protocol) services such as banking, news, weather reports and flight information. These services are specially designed for mobile phones and they are maintained by WAP service providers.

Check the availability of WAP services, pricing and tariffs with your network operator and/or the service provider whose service you wish to use. Service providers will also give you instructions on how to use their services.



Once connected, the homepage is displayed. The content depends on the service provider. To exit the browser at any time, press the (  ) key. The phone will return to the previous menu.

### Navigating with the WAP browser

You can surf the Internet using either the phone keys or the WAP browser menu.

### Using the phone keys

When surfing the Internet, the phone keys function differently to phone mode.

Key	Description
	Scrolls each line of the content area
	Returns to the previous page
	Selects options and confirms actions

### Using the WAP browser menu

There are various menu options available when surfing the Mobile Web.

#### Note

- ▶ The WAP browser menus may vary, depending on your browser version.

## INTERNET

MENU 8.1

### Home (Menu 8.1.1)

Connects to a homepage. The homepage will be the site which is defined in the activated profile. It will be defined by the service provider if you have not defined it in the activated profile.

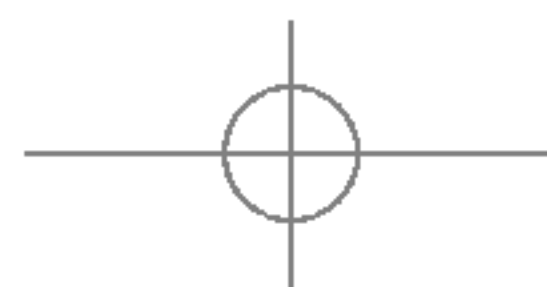

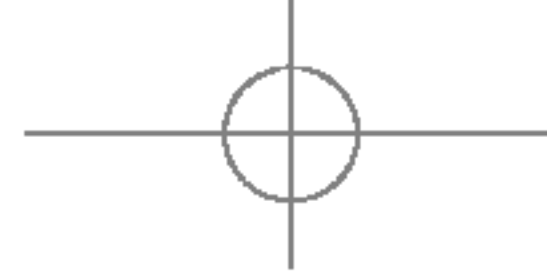





## Bookmarks (Menu 8.1.2)

This menu allows you to store the URL of favorite web pages for easy access at a later time. Your phone has several pre-installed bookmarks. These pre-installed bookmarks cannot be deleted.

### To create a bookmark

1. Press the left soft key  [Options].
2. Select Add new and press the OK key.
3. After entering the desired URL and title, press the OK key.

\* **Tip:** Use the “” key and  key to enter symbols. To enter “.”, press “”.

After selecting a desired bookmark, the following options are available.

- ▶ **Connect:** Connects to the selected bookmark.
- ▶ **Add new:** Select this to create a new bookmark.
- ▶ **Edit:** You can edit the URL and/or the title of the selected bookmark.
- ▶ **Delete:** Deletes the selected bookmark.
- ▶ **Delete all:** Deletes all the bookmarks.

## Go to URL (Menu 8.1.3)

You can connect directly to the site you want. After entering a specific URL, press the OK key.

## Settings (Menu 8.1.4)

### Profiles

A profile is the network information used to connect to the Internet.

#### Note

- ▶ In case the SIM card support SAT (i.e. SIM Application Toolkit) services, this menu will be the operator specific service name stored on the SIM card. In case the SIM card does not support SAT services, this menu will be Profiles.

Each profile has submenus as follows:

- ▶ **Activate:** Activates the selected profile.
- ▶ **Settings:** Use this to edit and change WAP settings for the selected profile.

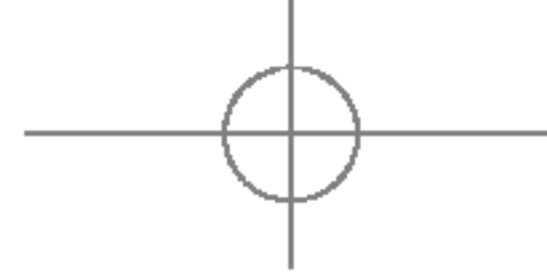

## SERVICE

### SERVICE

- **Homepage:** This setting allows you to enter the address (URL) of a site you want to use as homepage. You do not need to type http:// at the front of each URL as the WAP Browser will automatically add it.

- **Bearer:** You can set the bearer data service.

#### 1 Data

#### 2 GPRS

- **Data settings:** Appears only if you select Data Settings as a Bearer / service.

**Dial number:** Enter the telephone number to dial to access your WAP gateway.

**User ID:** The users identity for your dial-up server (and NOT the WAP gateway).

**Password:** The password required by your dial-up server (and NOT the WAP gateway) to identify you.

**Call type:** Select the type of data call : Analogue of Digital (ISDN)

**Linger time:** You need to enter timeout period. After entering that, the WAP navigation service will be unavailable if any data is not input or transferred.

**Call speed:** The speed of your data connection ; 9600 or 14400

- **GPRS settings:** The service settings are only available when GPRS is chosen as a bearer service.

**APN:** Input the APN of the GPRS.

**User ID:** The users identify for your APN server.

**Password:** The password required by your APN server.

**Connection Type:** The options for connection type are Temporary or Continuous and depend on the gateway you are using.

- **Proxy settings**

**Proxy:** On/Off

**IP address:** Input the IP address of the Proxy server you access.

**Port:** Input the Proxy Port

**DNS settings**

**Primary server:** Input the IP address of the primary DNS server you access

**Secondary server:** Input the IP address of the secondary DNS server you access

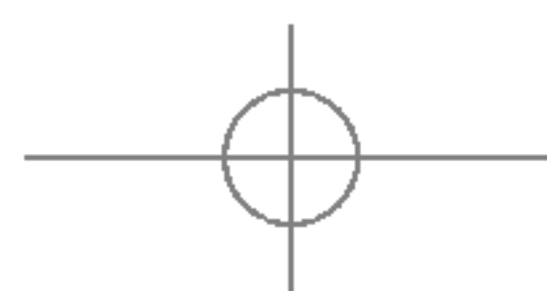



- ▶ **Rename:** You can change the profile name.
- ▶ **Delete:** Deletes the selected profile from the list.
- ▶ **Add new:** You can add a new profile.

### Cache

Set a value whether a connection attempt is made through cache or not.

### Cookie

Check whether a cookie is used or not.

### Clear cache

Removes all context saved in cache.

### Clear cookie

Removes all context saved in cookie.

### Security

A list of the available certification is shown.

- ▶ **Authority:** You can see the list of authority certificates that have been stored in your phone.
- ▶ **Personal:** You can see the list of personal certificates that have been stored in your phone.

## SIM SERVICE (SIM DEPENDENT)

MENU 8.2

Your service provider can offer special applications through the SIM card, such as home banking, stock market, etc. If you are registered for one of these services, the service name will appear at the end of the Main Menu. With the SIM Services menu your phone is future-proof and will support additions to your service provider's service.

For more information contact your service provider.

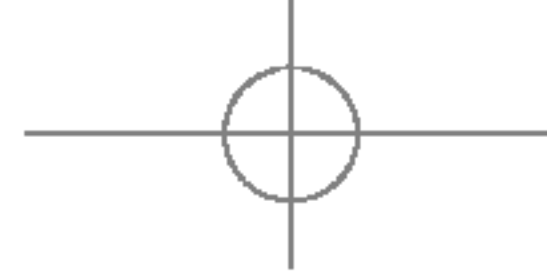



# DOWNLOADS

## GAMES & APPS

MENU 9.1

### Games & Apps (Menu 9.1.1)

In this menu, you can manage the Java applications installed in your phone. You can play or delete downloaded applications, or set the connect option. The downloaded applications are organised in folders. Press the left soft key  [Select] to open the selected folder or launch the selected midlet. Using the left soft key  [Options], the following menus are available.

#### Note

- ▶ After downloading any Java game, press the “Ok” Key (  ) to save it in the root folder.

- ▶ **Launch:** Start the selected application.
- ▶ **Information:** Shows the information of the application.
- ▶ **Permissions:** Some Java applications may require a data connection to be made. Select this to set the connecting options.

- **Always:** The connection is created immediately without a notification.
- **Prompt:** You will be asked before the application makes the connection.
- **Never:** No connection is allowed.

#### Note

- ▶ You cannot remove or rename the preinstalled folder or a game in the folder.

Java™, is a technology developed by Sun Microsystems. Similar to the way you would download the Java Applet using the standard MS Internet Explorer browser, Java MIDlets can be downloaded using the WAP enabled phone. Depending on the service provider, all Java based programs such as Java games can be downloaded and run on a phone. Once downloaded, the Java program can be viewed in the **Games & Apps** menu where you can select, execute, or delete. The Java program files saved in the phone are in .JAD or .JAR format.

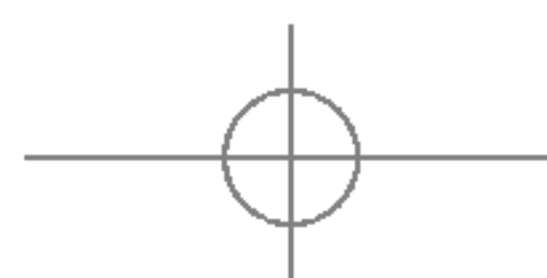

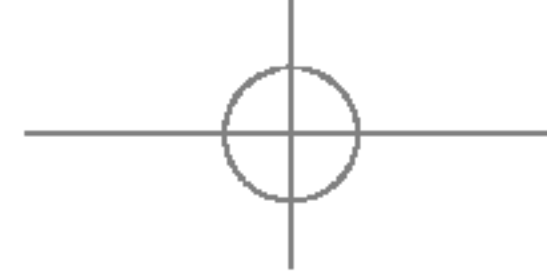

## Note

- ▶ The JAR file is a compressed format of the Java program and the JAD file is a description file that includes all detailed information. From the network, prior to download, you can view all detailed file descriptions from the JAD file.
- ▶ While being based on a standard language (J2ME), not all Java applications are compatible with all handsets on sale in so far as specific libraries may be used for a telephone model. The software may be blocked or switch itself on when Java applications not specifically developed for the phone is downloaded. We would like to point out that these problems are caused by incompatible applications and are not a product fault.

## Caution

- ▶ Only J2ME (Java 2 Micro Edition) based programs will run in a phone environment. The J2SE (Java 2 Standard Edition) based programs will only run in a PC environment.

## Profiles (Menu 9.1.2)

This menu contains the same settings of the Internet menu. In fact, in order to download new applications, a WAP connection is needed.

## IMAGES

MENU 9.2

The left soft key  [Options] will bring up the following options.

- ▶ **Set as wallpaper:** Currently selected Picture can be set as a Wallpaper.
- ▶ **Write multimedia message:** Downloaded Picture can be sent via MMS.
- ▶ **Send via Bluetooth:** The picture can be sent via Bluetooth.

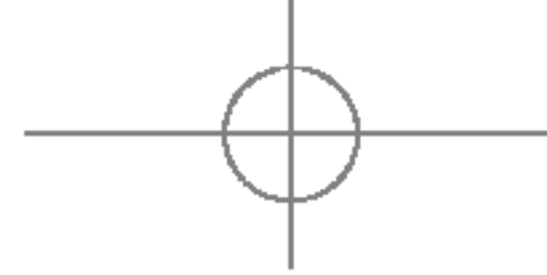

## DOWNLOADS

### SOUNDS

MENU 9.3

The left soft key  [Options] will bring up the following options.

- ▶ **Set as ringtone:** This sets the Ring Tone with currently selected Sound.
- ▶ **Write messages:** Melody Sound can be sent via SMS and MMS.
- ▶ **Send via Bluetooth:** Melody Sound can be sent via Bluetooth.

### FILE STORAGE

MENU 9.4

This folder is similar to a file storage. It contains all the file transferred through UMS functionality or Bluetooth, as images, sounds and generic files not supported by the phone.

Pressing the [Option] softkey, you can view or play the file (if supported), delete it or send it via Bluetooth.

### USB connectivity

S5100 can be connected to a PC through a USB cable in order to transfer files, contents and to use the built-in modem. You can find all the details related to this functionality in the following section.

### USB Media Storage (UMS)

The UMS functionality (USB Media Storage) allows to handle multimedia files stored in the phone's internal memory (64MB), treating it as a common USB memory key. This function doesn't require the installation of additional software.

You can preview JPG(Max 460K), GIF(Max 100K) and can play sound can be attached in MMS.

#### Note

- ▶ While using the UMS functionality, you won't be able to receive any call or message.

1. From the phone's stand-by screen, connect the USB cable to the phone and the PC. The PC will identify the peripheral after some seconds.

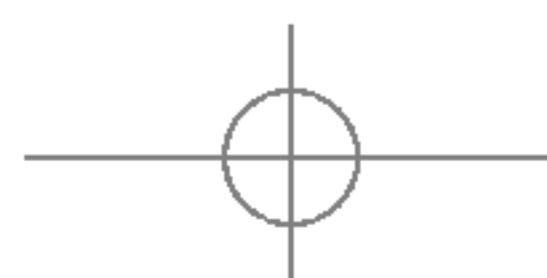

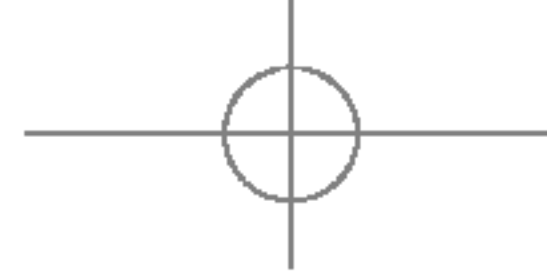

2. The phone will display “USB” on the main LCD
3. On the PC, the phone will be identified as “Removable disk” in My Computer folder. Also, a system disk letter will be assigned, such as “E:\”. After that, you can upload or download files from the phone treating it just as a common Windows folder.
4. Double-click on “Removable disk” and open the folder “My Media”. Four new folders will appear:

- **Music:** In this folder you can copy music files. The supported formats are: MP3, AAC, AAC+, AAC++, M4A, WMA and MP4 (audio). The files in this folder can be played using the MP3 player of the phone.
- **Photos:** This folder is reserved for the pictures taken with the phone’s digital camera. You can transfer the pictures from the phone to the PC using the commands copy and paste of the PC.

### Note

- ▶ Even though you can upload new pictures from the PC, the phone won’t list them in the My photo menu. Therefore, we recommend not to upload anything to this folder. If you want to upload new wallpapers to the phone, please use the dedicated program available in the CD-Rom.

- **Storage:** This folder is similar to a file storage. You can upload any kind of file here, images, audio or even files not specifically supported by the phone (i.e. word and excel files) just to carry them with you and download them later to another PC. On the phone, the files stored in this folder are listed in the (Menu – Downloads – File Storage).
- **Videos:** In this folder you can download on PC the videos taken with the phones’ digital camera and upload new videos on the phone. This folder supports the 3GP file format. On the phone, you can view the files in this folder in the (Menu – Multimedia – My video).

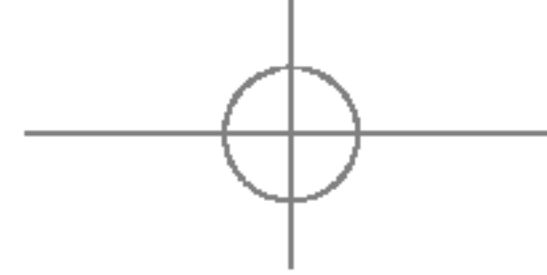

## DOWNLOADS

### DOWNLOADS

#### Note

- ▶ You can upload files of any size, until the memory is full.
- ▶ You can create up to 10 nested folders in the 4 default folders.
- ▶ Do not change the default folder name, or it does not work properly.

5. Once the file transfer is finished, disconnect the USB peripheral from Windows and disconnect the cable from the phone.

#### WARNING!

- *Never disconnect the phone while there's a file transfer in progress. Doing so may damage the memory. Always disconnect the peripheral through Windows options before disconnecting the cable.*

#### PC programs and Internet

You can connect the phone to your PC to manage your phonebook contacts, upload new contents such as wallpapers and ringtones or use the built in modem.

1. Install the programs included in the CD-Rom.
2. On the phone, open the menu Tools – Modem and confirm the activation.
3. Connect the phone to the PC using the USB cable and start the desired program.

#### Note

- ▶ To connect USB, several minutes after power on phone and in the idle window.

4. After using the modem, it is recommended to deactivate it from the menu Tools - Modem.

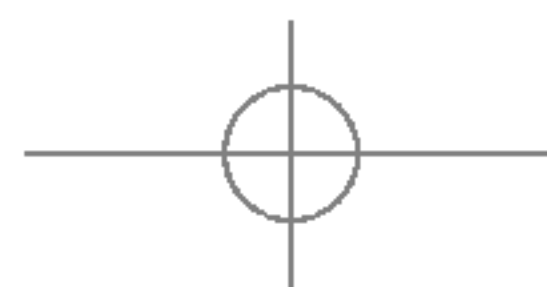

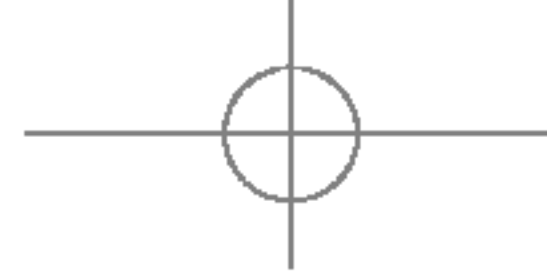

# ACCESSORIES

There are various accessories for your mobile phone. You can select these options according to your personal communication requirements.

## Standard Battery



## Headset

Allows hands-free operation.  
Includes earpiece and microphone.

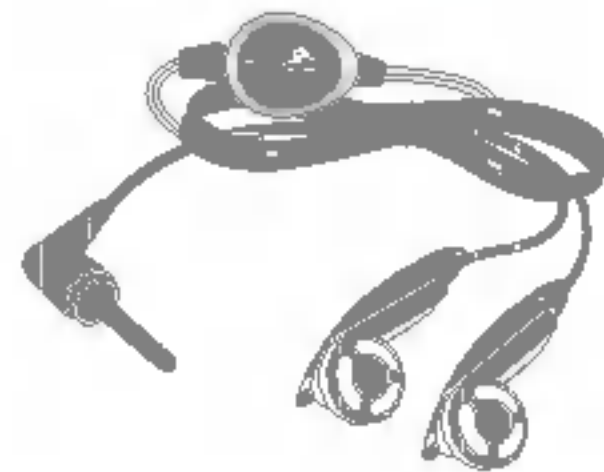

## Travel Adapter

This charger allows you to charge the battery while away from home or your office.



## Data Cable/CD

You can connect your phone to PC to exchange the data between them.

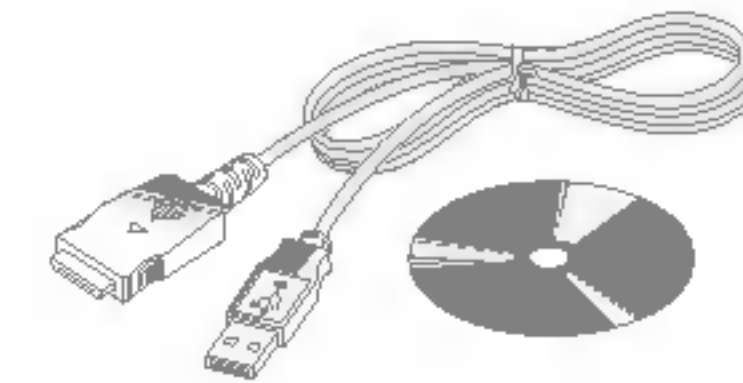

### Note

- ▶ Always use genuine LG accessories.
- ▶ Failure to do this may invalidate your warranty.
- ▶ Accessories may be different in different regions; please check with our regional service company or agent for further enquires.

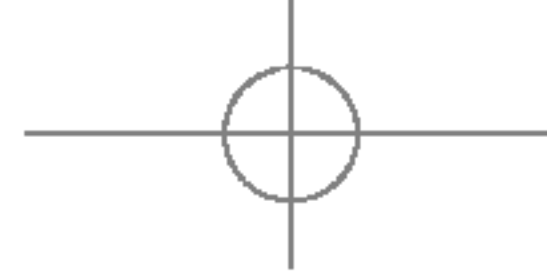

# TECHNICAL DATA

## GENERAL

**Product name:** S5100

**System :** GSM 900 / DCS 1800 / PCS 1900

## AMBIENT TEMPERATURES

**Max:** +55°C (discharging)  
: +45°C (charging)

**Min:** -10°C

TECHNICAL DATA

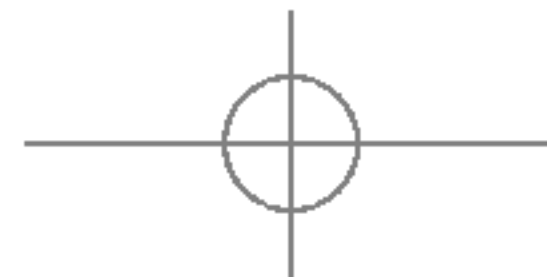
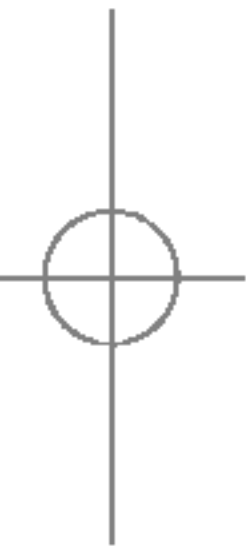

# Declaration of Conformity LG Electronics

## Suppliers Details

Name

LG Electronics Inc

Address

: LG Twin Tower 20, Yeouido-dong, Yeongdeungpo-gu Seoul, Korea 150-721

## Product Details

Product Name

E-GSM 900 / DCS 1800 / PCS 1900 Tri Band Terminal Equipment

Model Name

S5100

Trade Name

LG

# CE 0700

## Applicable Standards Details

R&TTE Directive 1999/5/EC

EN 301 489-01 / EN 301 489-07 : 2002 / EN 301 489-17 V1.2.1  
 EN 300 328 V1.4.1  
 EN 60950-1 : 2001  
 EN 50360/EN 50361 : 2001  
 3GPP TS 51.010-1,  
 EN 301 511 V9.0.2

## Supplementary Information

The conformity to above standards is verified by 7layers and PHOENIX.

I hereby declare under our sole responsibility that the product mentioned above to which this declaration relates complies with the above mentioned standards and Directives

Name

Jin Seog, Kim / Director

Issued Date

28.Sep. 2005

LG Electronics Inc, Amsterdam Office

Veluwezoom 15, 1327 AE Almere, The Netherlands

Tel : +31 - 36- 547 - 8940, e-mail : seokim @ lge.com

Signature of representative

