



P7200 Kullanıcı Kılavuzu

ISSUE 1.0
PRINTED IN KOREA

P/N : MMBB0188708

TÜRKÇE
ENGLISH

P7200 Kullanıcı Kılavuzu

Cep telefonunuzu kullanmaya başlamadan
önce lütfen bu kılavuzu dikkatle okuyun.

CE 0168





P7200 Kullanıcı Kılavuzu

KULLANICIYI, TELEFON YAZILIMI VE SERVİS SAĞLAYICI FARKI NEDENİYLE BU KILAVUZDA BELİRTİLENLE TELEFON ARASINDA BAZI FARKLILIKLAR OLABİLECEĞİ KONUSUNDA UYARMAMIZ GEREKMEKTEDİR.

İçindekiler

Giriş	4	Profilер [Menü 1-2]	32
Güvenli ve etkili kullanma kuralları	6	Rehber [Menü 2]	33
P7200'un özellikleri	11	Ara [Menü 2-1]	33
Telefonun Parçaları	11	Yeni ekle [Menü 2-2]	33
Ekran Bilgileri	15	Arama grupları [Menü 2-3]	34
Ekrandaki Simgeler	16	Hızlı ara [Menü 2-4]	34
Kurulum	17	Kendi numara listem [Menü 2-5]	34
SIM kartın ve telefonun pilinin takılması	17	Kartvizitim [Menü 2-6]	34
Bataryanın Şarj Edilmesi	18	Ayarlar [Menü 2-7]	35
Şarj Cihazının Çıkarılması	19	Ajanda [Menü 3]	37
Hafıza kartı	19	Takvim [Menü 3-1]	37
Hafıza kartının takılması	19	Kısa not [Menü 3-2]	38
Hafıza kartının çıkartılması	20	Multimedya [Menü 4]	39
Hafıza kartı biçimlendirme	20	Kamera [Menü 4-1]	39
Hafıza kartı adaptörü	20	Video kamera [Menü 4-2]	40
Genel İşlevler	21	Ses kaydedici [Menü 4-3]	41
Arama Yapma ve Yanıtlama	21	MP3 [Menü 4-4]	41
Ses Seviyesinin Ayarlanması	21	Albüm [Menü 4-5]	44
Aramaların Yanıtlanması	22	Video albüm [Menü 4-6]	44
Metin Girme	22	Ayarlar [Menü 4-7]	44
İşlevleri ve Seçenekleri Belirleme	26	Mesajlar [Menü 5]	45
Gelen Arama Menüsü	27	Yeni mesaj [Menü 5-1]	45
Arama sırasında	27	Gelen kutusu [Menü 5-2]	47
Konferans Görüşmeleri	28	Taslaklar [Menü 5-3]	48
Menü Ağacı	30	Giden kutusu [Menü 5-4]	49
Oyunlar ve Uygulamalar [Menü 1]	32	Sesli mesaj dinle [Menü 5-5]	49
Oyunlar ve Uygulamalar [Menü 1-1]	32	Bilgi mesajı [Menü 5-6]	49
		Kalıplar [Menü 5-7]	50
		Ayarlar [Menü 5-8]	51

Öğelerim [Menü 6]	53
Videolar [Menü 6-1]	53
Fotoğraflar [Menü 6-2]	53
Müzik [Menü 6-3]	54
Metin [Menü 6-4]	54
Görüntüler [Menü 6-5]	55
Melodiler [Menü 6-6]	55
Diğerleri [Menü 6-7]	55
Oyunlar ve Uygulamalar [Menü 6-8]	56
Harici bellek [Menü 6-9]	56
Ekran [Menü 7]	57
Duvar kağıdı [Menü 7-1]	57
Menü rengi [Menü 7-2]	57
Selam mesajı [Menü 7-3]	57
Zemin aydınlatma [Menü 7-4]	57
Network adı [Menü 7-5]	57
Profiller [Menü 8]	58
Aktif [Menü 8-X-1]	58
Kişiselleştir [Menü 8-X-2]	58
Yeni ad ver [Menü 8-X-3]	59
Araçlar [Menü 9]	60
Çalar Saat [Menü 9-1]	60
Bluetooth [Menü 9-2]	60
Modem [Menü 9-3]	61
Hesap mak. [Menü 9-4]	61
Birim dönüş. [Menü 9-5]	62
Ülke Saat. [Menü 9-6]	62
SIM Servisi [Menü 9-7]	62

Tarayıcı [Menü *]	63
Giriş sayfası [Menü *-1]	63
Sık Kullanılanlar [Menü *-2]	63
URL'ye git [Menü *-3]	64
Ayarlar [Menü *-4]	64
Çağrı kaydı [Menü 0]	67
Cevapsız aramalar [Menü 0-1]	67
Gelen aramalar [Menü 0-2]	67
Yapılan aramalar [Menü 0-3]	67
Bütün çağrılar [Menü 0-4]	67
Son aramaları sil [Menü 0-5]	68
Arama ücretleri [Menü 0-6]	68
GPRS bilgisi [Menü 0-7]	69
Ayarlar [Menü #]	70
Tarih & Saat [Menü #-1]	70
Diller [Menü #-2]	70
Çağrı [Menü #-3]	70
Güvenlik [Menü #-4]	72
Şebeke [Menü #-5]	74
GPRS'e bağlan [Menü #-6]	75
Hafıza durumu [Menü #-7]	75
Ayarları Sıfırla [Menü #-8]	75
Aksesuarlar	76
Teknik Veriler	77

En son dijital mobil iletişim teknolojisiyle çalışmak üzere tasarlanmış gelişmiş ve kompakt P7200 mobil telefonu satın aldığınız için tebrik ederiz.



Kullanıcı kılavuzunda, bu telefonun kullanılması ve çalıştırılmasıyla ilgili önemli bilgiler bulunmaktadır. En iyi performansı elde etmek ve telefona gelebilecek hasarları ya da telefonun yanlış kullanılmasını önlemek için burada verilen tüm bilgileri dikkatlice okuyun. Bu kullanıcı kılavuzunda açıkça onaylanmayan değişiklikler, cihazın garantisini geçersiz kılabilir.

Kapaklı telefonlar manyetik kilitli çanta ile kullanıldığında cihazda kendi kendine kapanma, şebekeye erişememe gibi problemler olabilir.

Lütfen bu basit kuralları okuyun. Kuralların çiğnenmesi tehlikeli ve yasa dışı olabilir. Bu kılavuzda daha ayrıntılı bilgiler verilmektedir.

Uyarı

- Cep Telefonları hava taşıtları ile seyahat ederken daima kapalı tutulmalıdır.
- Araç kullanırken telefonu elinizde tutmayın.
- Cep telefonunuzu benzin istasyonları, yakıt depoları, kimyasal madde üreten tesisler veya patlayıcı madde kullanılan yerlerde kullanmayın.
- Güvenliğiniz için YALNIZCA belirtilen ORJİNAL batarya ve şarj cihazlarını kullanın.
- Şarj olurken telefonu ıslak ellerinizle tutmayın. Bu durum elektrik çarpmalarına neden olabilir veya telefonunuzda ciddi hasara yol açabilir.
- Telefonu çocukların erişemeyeceği güvenli bir yerde muhafaza edin. Parçalara ayrılırsa, boğulma tehlikesi yaratabilecek küçük parçalar içerir.

Dikkat

- Özel düzenlemelerle belirtilen yerlerde telefonunuzu kapatın. Örneğin; telefonunuzu hastanelerde kullanmayın. Hassas tıbbi gereçlerin etkilenmesine neden olabilirsiniz.
- Acil durum çağrısı her hücresel şebekede yapılamayabilir. Bu nedenle acil durum çağrılarında yalnızca telefona güvenmemelisiniz.
- Zarar görmemesi için yalnızca ORJİNAL aksesuarları kullanın.
- Tüm radyo vericileri yakındaki elektronik cihazlarla etkileşim riski taşır. Düşük etkileşimler TV, radyo ve bilgisayar gibi cihazları etkileyebilir.
- Bataryalar ilgili yasalara uygun olarak elden çıkarılmalıdır.
- Telefon veya bataryayı parçalara ayırmayın.

Radyo dalgasına maruz kalma ve Özel Emilim Hızı (SAR – Specific Absorption Rate) bilgileri

P7200 modeli mobil telefon, radyo dalgalarına maruz kalmayla ilgili güvenlik gereksinimlerine uyumlu olacak şekilde tasarlanmıştır. Bu gereksinim, yaşa ve sağlık durumuna bağlı olmaksızın tüm kişilerin güvenliğini garanti altına almak için tasarlanmış güvenlik sınırlarını içeren bilimsel kuralları temel almaktadır.

- Radyo dalgalarına maruz kalma kurallarında, Özel Emilim Hızı ya da SAR olarak bilinen bir ölçüm birimi kullanılmaktadır. SAR testleri, telefonun kullanılan tüm frekans bantlarında onaylı en yüksek güç seviyesinde iletim yaptığı standart bir yöntem kullanılarak gerçekleştirilmektedir.
- Çeşitli LG telefonu modellerinin SAR seviyeleri arasında farklılıklar olmasına karşın, tüm modeller radyo dalgalarına maruz kalmayla ilgili kuralların gereklerini yerine getirecek şekilde tasarlanmıştır.
- Uluslararası İyonize Olmayan Radyasyon Koruması Komisyonu (ICNIRP), önerilen SAR sınırını on (10) gram doku üzerinde 2W/kg olarak belirlemiştir.

- Kulakta kullanım için DASY4 ile test edilen bu telefon modelinin en yüksek SAR değeri, 0.366 W/kg'dir (10g).
- Elektrik ve Elektronik Mühendisleri Enstitüsü (IEEE) tarafından belirlenen SAR sınırını benimsemiş ülkeler/bölgelerde (örn. ABD, Kanada, Avustralya ve Tayvan) yaşayan kişiler için SAR verisi bilgisi, bir (1) gram doku üzerinde ortalama 1.6 W/kg olacak şekilde belirlenmiştir.

Ürüne özen ve bakım

⚠ Uyarı

Yalnızca bu telefon modelinde kullanılması onaylanmış pilleri, şarj aletlerini ve aksesuarları kullanın. Diğer türlerde ürünlerin kullanılması, telefonun onaylarını ya da garantisini geçersiz kılabilir ve tehlikeli olabilir.

- Bu cihazı sökmeyin. Onarım gerektiğinde yetkili bir servis teknisyenine götürün.
- TV, radyo ya da kişisel bilgisayar gibi elektrikli aletlerden uzak tutun.
- Bu ürün, radyatör ve fırın gibi ısı kaynaklarından uzak tutulmalıdır.
- Düşürmeyin.
- Bu ürünü mekanik titreşim ya da darbelere maruz bırakmayın.

- Bu telefonun kaplaması, ambalaj malzemeleri ya da vinil sarma malzemeleriyle sarıldığında bozulabilir.
- Telefonunuzu temizlemek için sert kimyasallar (alkol, benzen, tinerler, vs.) ya da deterjan kullanmayın. Bu tür durumlarda yangın çıkma riski bulunmaktadır.
- Bu ürünü aşırı duman ya da toza maruz bırakmayın.
- Telefonu kredi kartları ya da seyahat biletlerinin yanına koymayın; manyetik şeritlerin üzerinde bulunan verileri etkileyebilmektedir.
- Ekranı keskin bir nesneyle vurmuyun; aksi takdirde telefona hasar verebilir.
- Telefonun sıvıya ya da neme maruz kalmasını önleyin.
- Kulaklık gibi aksesuarları dikkatli kullanın.
- Telefonunuzu, fişini (elektrik girişi pimi) kapatmadan cebinize ya da çantanıza koyarsanız, metal parçalar (madeni para, ataç ya da kalem gibi) kısa devreye neden olabilir. Kullanılmadığında her zaman telefonun elektrik girişini kapatın.
- Pilin patlamasına neden olacağından asla telefonunuzu mikrodalga fırına koymayın.

- Telefonun ve aksesuarlarının servisi yalnızca yetkili personel tarafından gerçekleştirilmelidir. Yanlış montaj ya da servis kazalara neden olabilir, bunun sonucunda garantinin geçersiz kalmasına yol açabilir.
- Anteni hasarlıysa telefonu kullanmayın. Hasarlı anten deriyle temas ederse hafif yanıklara neden olabilir. Hasarlı anteni değiştirmek için lütfen bir LG Yetkili Servis Merkezine başvurun.
- Telefonun etiketi, müşteri desteği işlemlerinde kullanılan önemli bilgiler içerir. Etiketini sökmeyin.

Etkili telefon kullanımı

En az güç tüketerek en iyi performansı elde etmek için lütfen:

- Telefonu, diğer telefonlarla konuşurken yaptığınız gibi tutun. Doğrudan mikrofona konuşurken anteni yukarı doğrultun ve omzunuzun üzerinde kalmasını sağlayın. Anten açılabilir/geri çekilebilir türdeyse, görüşme sırasında açılmalıdır.
- Telefon kullanılırken anteni tutmayın. Anteni tuttuğunuzda görüşmedeki ses kalitesi bozulabilir ve telefonun gerektiğinden fazla güçle çalışarak konuşma ve bekleme sürelerinin kısalmasına neden olabilir.

Güvenli ve etkili kullanma kuralları

- Mobil telefonunuzun kızılötesi özelliği varsa, kızılötesi ışını asla insanların gözüne doğrultmayın.

Elektronik cihazlar

Tüm mobil telefonlar, performansını etkileyen girişimlere neden olabilir.

- Mobil telefonu, izin almadan tıbbi cihazların yanında kullanmayın. Telefonu, kalp pillerine yakın yerlere, örneğin göğsünüzün üzerindeki ceplere yerleştirmeyin.
- Mobil telefonlar bazı işitme cihazlarında girişime neden olabilir.
- Küçük çaplı girişimler TV'leri, radyoları, PC'leri vs. etkileyebilir.
- Eğmeyin, çizmeyin ya da statik elektriğe maruz bırakmayın.

Yol güvenliği

Araç kullandığınız yerlerde sürüş sırasında mobil telefon kullanımıyla ilgili yasaları ve yönetmelikleri kontrol edin.

- Sürüş sırasında telefonu elde tutarak konuşmayın.

- Sürüş sırasında dikkatinizi tamamen yola verin.
- Mümkünse telefonla uzaktan konuşma (handsfree) kitlerini kullanın.
- Sürüş koşulları gerektiriyorsa arama yapmadan ya da gelen aramayı yanıtlamadan önce kenara çekin ve park edin.
- RF enerjisi, araba teybi, güvenlik cihazları gibi aracınızın bazı elektronik sistemlerini etkileyebilir.
- Araç kullanırken hava yastığının yakınına telefonunuzu koymayın ya da hands-free kitinizi bu tür yerlere yerleştirmeyin. Eğer kablosuz cihaz yanlış takılırsa ve hava yastığı devreye girerse, ciddi biçimde yaralanabilirsiniz.

Patlatma işlemlerinin yapıldığı alanlar

Patlatma işlemlerinin yapıldığı yerlerde telefonu kullanmayın. Yasaklara, düzenlemelere ve kurallara uyun.

Patlama riski olan ortamlar

- Telefonu yakıt istasyonlarında kullanmayın. Yakıt ya da kimyasal maddelerin yakınında kullanmayın.

- İçinde mobil telefonunuz varken patlayıcı gaz, sıvı ya da diğer patlayıcıları aracınızın içinde taşımayın ya da saklamayın.

Uçakta

Kablosuz cihazlar uçakta girişime neden olabilmektedir.

- Uçaklara binmeden önce mobil telefonunuzu kapatın.
- Uçak yerdeyken, mürettebattan izin almadan kullanmayın.

Pil bilgisi ve bakımı

- Yeniden şarj etmeden önce pilin tam bitmesi gerekli değildir. Diğer pil sistemlerinin aksine, pilin performansını etkileyebilecek hafıza etkisi olmayan piller kullanılmaktadır.
- Yalnızca LG pilleri ve şarj aletleri kullanın. LG şarj aletleri, pilinizin en uzun ömürlü olmasını sağlayacak şekilde tasarlanmıştır.
- Pili sökmeyin ya da kısa devre yaptırmayın.
- Pilin metal temas yüzeylerini temiz tutun.

- Pil artık yeterli performans sağlayamadığında değiştirin. Pil, değişme zamanı gelene kadar yüzlerce kez şarj edilebilir.
- En uzun ömre sahip olması için uzun süre kullanılmadığında pili şarj edin.
- Pil şarj aletini doğrudan güneş ışığına maruz bırakmayın ya da banyo gibi yüksek nem oranına sahip yerlerde kullanmayın.
- Pili soğuk ya da sıcak yerlerde bırakmayın. Bu durum pilin performansını etkileyebilir.

Hafıza kartı bilgileri ve bakımı

- Hafıza kartını, her zaman, telefon kapalıyken takın/çıkartın. Yazma uygulaması sırasında çıkartırsanız hasar görebilir.
- Hasar giderilemiyorsa, hafıza kartını biçimlendirin.
- Hafıza kartı, telif hakkı korumalı verilerin kaydında kullanılamaz.
- Not alanına, fazla bastırarak yazmayın.
- Hafıza kartını kutusunda taşıyın ve saklayın.
- Hafıza kartının ıslanmasına izin vermeyin.
- Hafıza kartını çok sıcak yerlerde bırakmayın.

- Hafıza kartını sökmeyin ya da üzerinde oynama yapmayın.

Ağ hizmeti

- Bu kullanma kılavuzunda açıklanan bazı servisler ve işlevler, şebekeye ya da abonelik durumuna bağlıdır. Bu nedenle telefonunuzda menülerin tamamı kullanılamıyor olabilir. Abonelik durumunuzla ilgili daha fazla bilgi almak için lütfen şebeke operatörünüze danışın.

En iyi performans için lütfen dahili anteni engellemeyin.

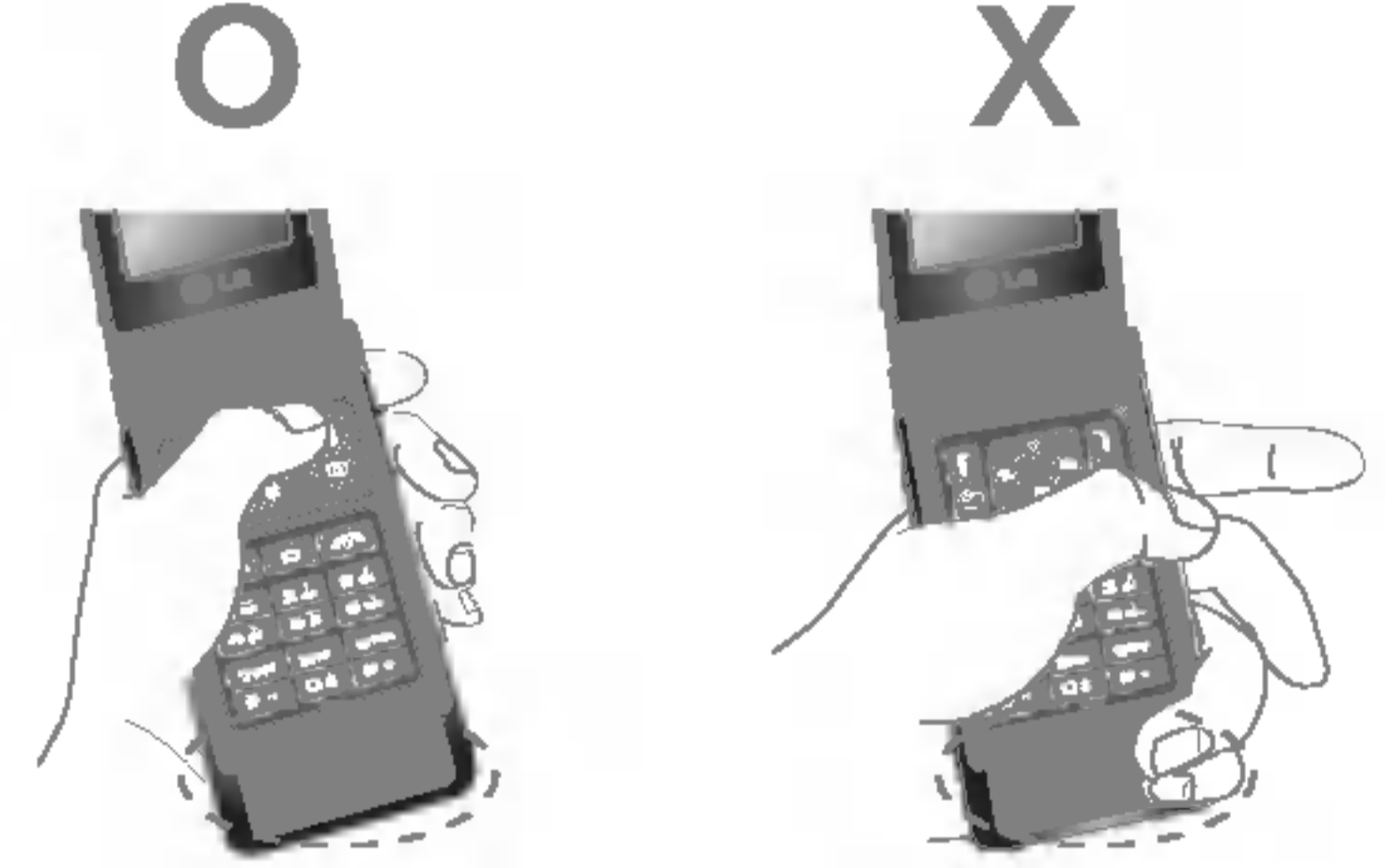



Telefonun Parçaları

1. Ahize Kulaklığı

2. Ana LCD

- **Üst:** Sinyal gücü, pil seviyesi ve çeşitli işlevler
- **Alt:** Seçim tuşu göstergeleri

3. Alfa-nümerik tuşlar

- **Bekleme modunda:** Çevrilecek numaraları girer Basılı tutunca

 - Uluslararası aramalar

 - Sesli mesaj merkezine bağlan

 - Hızlı aramalar

- **Düzenleme modunda:** Numaraları ve karakterleri girin

4. Mikrofon

5. Yan tuşlar

- **Bekleme modunda (açık):** Tuş sesi yüksekliği
- **Bekleme modunda (kapalı):** Flaş ışığını açar. (basılı tutunca)
- **Menüde:** yukarı-aşağı kaydırma
- **Arama sırasında:** Ahize kulaklığı ses seviyesi

! Dikkat Klasör açıkken işitme sistemini korumak için maksimum ses seviyesi 3'tür.

6. Yan kamera tuşu

7. Alt LCD

8. MOD tuşu

9. Hafıza kartı yuvası

10. Dahili hoparlör



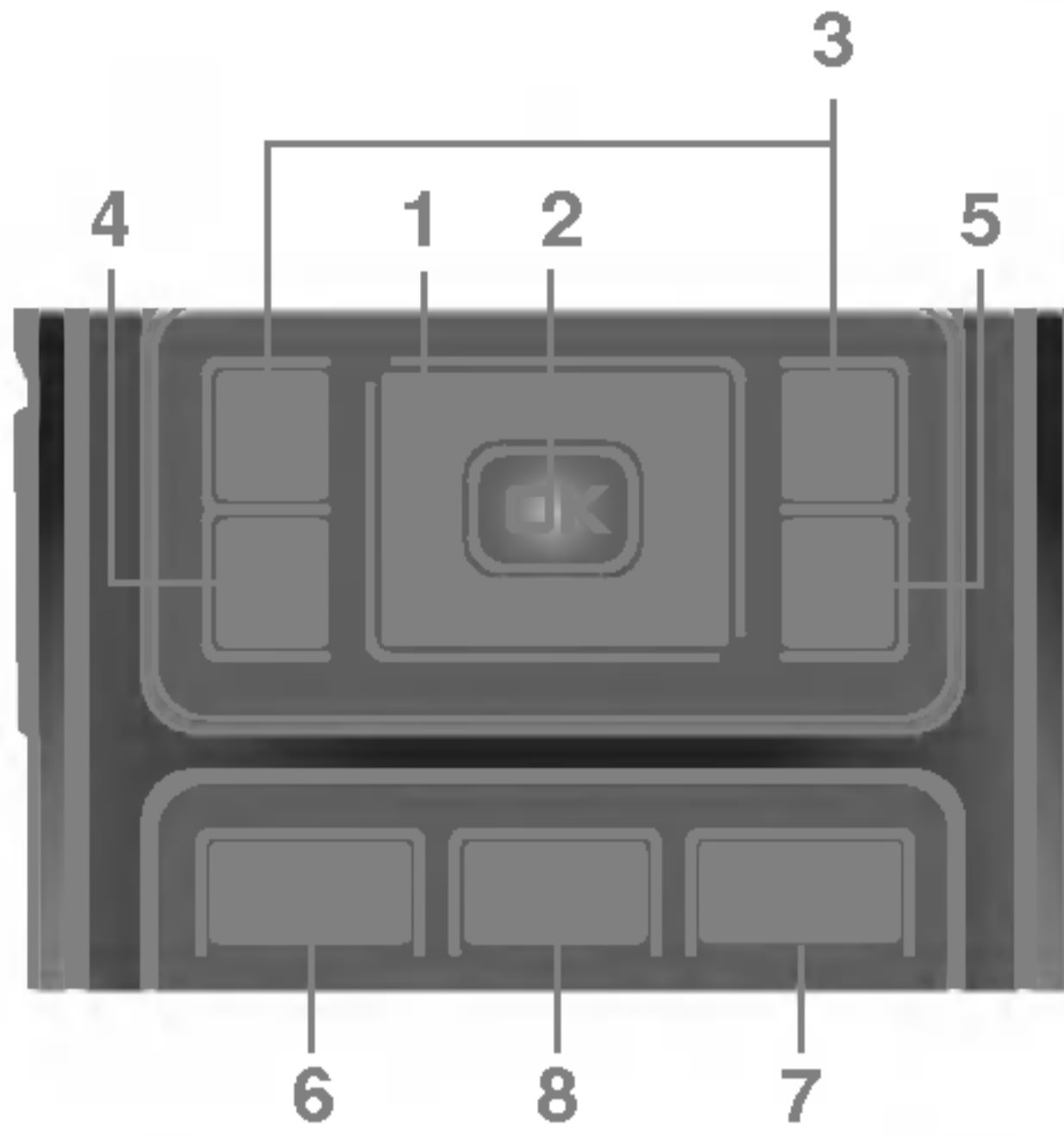

- Kulaklık olmadan MP3 çalar dinleme
- Hoparlör etkinken kullanılır.

11. Kulaklık girişı



1. Gezinme tuşu

• Bekleme modunda:

-  **Kısaca:** Favorileri listeler
-  **Kısaca:** Telefon rehberini listeler
-  **Kısaca:** Profilleri listeler
Basılı tutunca: Titreşim Aktif/Kapat
-  **Kısaca:** Mesajları listeler

• Menüde: yukarı-aşağı kaydırma

2. Onaylama tuşu

3. Seçim tuşları

- Bu tuşlar, ekranın alt tarafında belirtilen işlevleri gerçekleştirir.

4. Programlayıcı kısayol tuşu

- Doğrudan Programlayıcı menüsünü etkinleştirir.

5. Kamera ve Multimedya kısayol tuşu

- Uzun süre bastığınızda Kamera aktif olur. Kısa süre bastığınızda Multimedya menüyü gösterir.

6. Gönder tuşu

- Bir telefon numarasını arar ve gelen aramaları yanıtlar.
- Bekleme modunda: Son yapılan, gelen ve cevapsız aramaları gösterir.

7. Sonlandırma tuşu

- Açık/kapalı (basılı tutunca)
- Aramayı sonlandırır ya da reddeder.

8. Silme tuşu

Arkadan görünüm

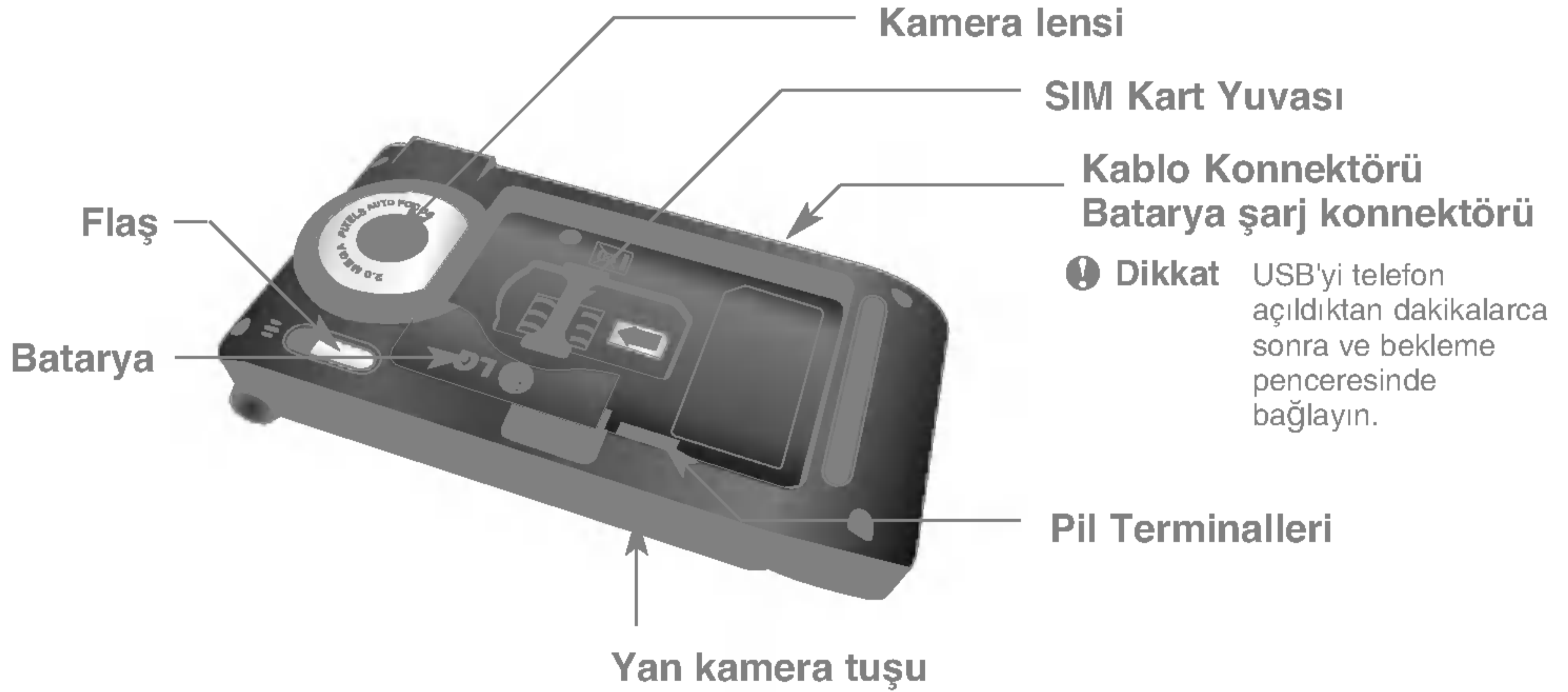

Ekran Bilgileri



	Açıklama
İlk çizgi	Çeşitli simgeleri gösterir. 16. sayfaya bakın.
Orta çizgiler	Mesajları, talimatları ve aranacak numara gibi girdiğiniz her türlü bilgiyi görüntüler.
Son çizgi	İki seçim tuşuna atanmış olan işlevleri gösterir.

Ekranında çeşitli simgeler görüntülenir. Bu simgeler aşağıda açıklanmaktadır:

Ekrandaki Simgeler

Simge/Gösterge	Açıklama
	Şebeke sinyalinin gücünü gösterir.
	Arama işlemi devam ediyor.
	GPRS servisini kullanabilirsiniz.
	Bir dolaşım servisini kullanmakta olduğunuzu gösterir.
	Çalar saat kuruldu ve açık.
	Çalar saat kuruldu ve açık.
	Bataryanın durumunu gösterir.
	Bir sesli mesajı aldınız.

! Dikkat Görüşmenin kalitesi, şebeke kapsama alanına göre değişebilir. Sinyal gücü 2 çubuktan az olduğunda, ses kesilmesi, görüşmenin kapanması ya da seslerin kötü gelmesi gibi sorunların yaşanmasını bekleyebilirsiniz. Aramalarınız için lütfen şebeke sinyal gücü çubuklarını gösterge olarak kullanın. Hiçbir çubuk görüntülenmediğinde, şebeke kapsamında değilsinizdir: bu

durumda hiçbir hizmet için (arama, mesajlar vs.) şebekeye erişemezsiniz.

	Açıklama
	Profil içerisindeki Titreşim menüsü
	Profil içerisindeki Genel menüsü
	Profil içerisindeki Yüksek ses menüsü
	Profil içerisindeki Sessiz menüsü
	Profil içerisindeki Kulaklık menüsü
	Arama yönlendirebilirsiniz.
	Telefonun WAP'a girdiğini gösterir.
	GPRS kullandığınızı gösterir.
	Bluetooth menüsünü etkinleştirdiniz.

SIM kartın ve telefonun pilinin takılması

Pili çıkartmadan önce telefonu kapattığınızdan emin olun.

1. Pili çıkartın.

Pilin üst kenarını tutuna ve kaldırarak pil bölmesinden çıkartın.



2. SIM Kartın Takılması

SIM kartı, yuvasına yerleştirin. SIM kartı, SIM kart yuvasına kaydırın. SIM kartın doğru takıldığından ve kartın üzerindeki altın kontakların bulunduğu alanın aşağıya dönük olduğundan emin olun. SIM kartı çıkartmak için hafifçe aşağıya doğru bastırın ve ters yönde çekin.



SIM kartın takılması

SIM kartın çıkartılması

- ! Dikkat** SIM kartın metal yüzeyleri, çizilerek kolayca zarar görebilir. SIM kartı takıp çıkartırken dikkatli olun. SIM kartla birlikte verilen talimatları uygulayın.

3. Pili takın.

Önce pilin alt kısmını, pil bölmesinin alt kısmına sokun. Yerine tam oturana kadar pilin üst kısmını aşağıya doğru basın.

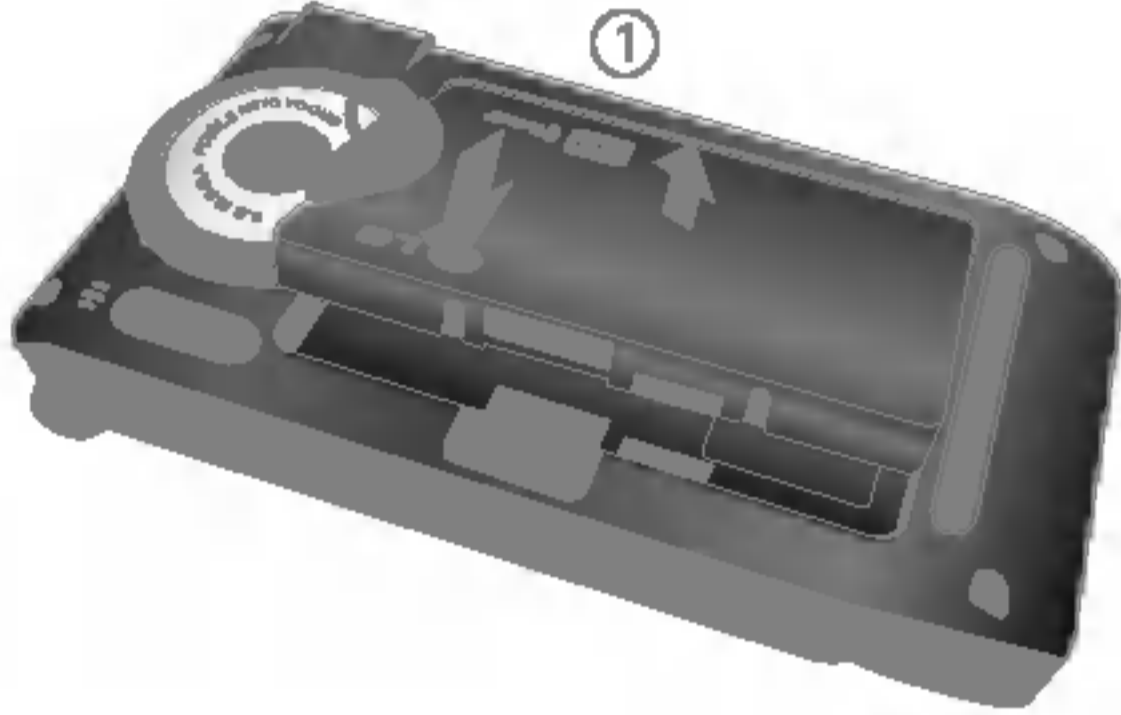

Bataryanın Şarj Edilmesi

Yolculuk adaptörünü telefona takmadan önce pili takmanız gerekmektedir.

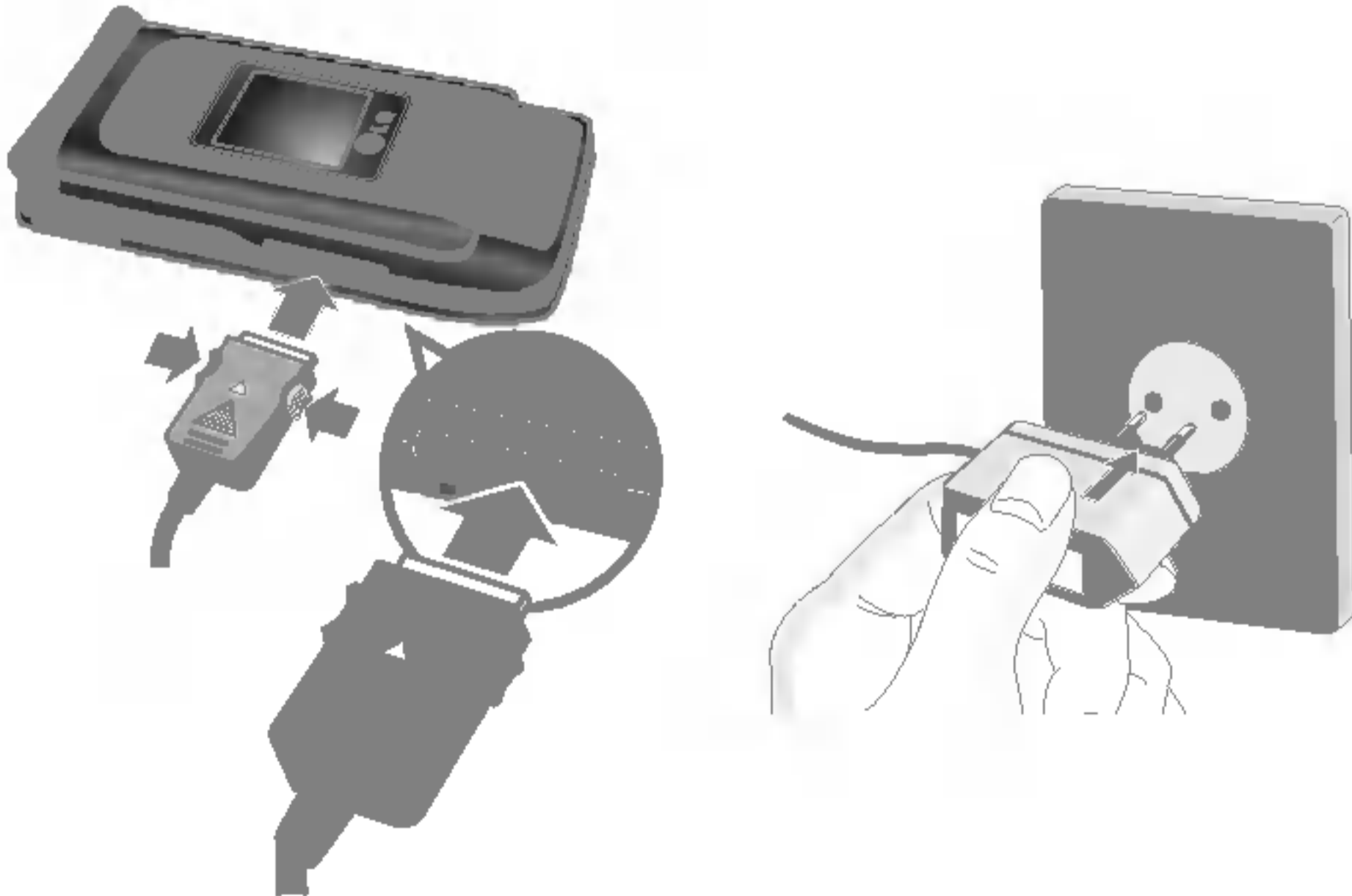

1. Telefonu kullanmadan önce bataryanın tamamen şarj edildiğinden emin olun.
2. Batarya adaptörünün fişini, şemada da gösterildiği gibi ok size bakacak şekilde, tam olarak yerine oturana dek telefonun alt tarafındaki yuvanın içerisine itin.
3. Seyahat adaptörünün diğer ucunu elektrik prizine takın. Yalnızca kutuyla birlikte verilen şarj cihazını kullanın.
4. Şarj işlemi tamamlandıktan sonra batarya simgesindeki hareket eden şeritler duracaktır.

- ❗ **Dikkat** • Konnektörü yuvaya oturtmak için zorlamayın; bu, telefona ve/veya seyahat adaptörüne zarar verebilir.
 - Pil paketi şarj cihazını, dikey olarak elektrik prizine takın.
 - Kendi ülkeniz için belirlenen dışında bir pil paketi kullanıyorsanız, düzgün takmak için bir ek fiş adaptörü kullanın.
 - Şarj sırasında bataryanızı veya SIM kartınızı çıkartmayın.
- ❗ **Uyarı** • Elektrik çarpmaları ya da yangını önlemek için yıldırımların düştüğü fırtınalı havalarda elektrik kordonunu ve şarj cihazını prizden çıkartın.
 - Pil ile hayvan dişi, tırnağı gibi keskin kenarlı nesnelere temas etmediğinden emin olun.

Bu tür durumlarda yangın çıkma riski bulunmaktadır.

- Telefonda kısa devre yapabileceğinden ve yangına ya da elektrik çarpmalarına neden olabileceğinden telefon şarj olurken aramaları cevaplamayın ya da arama yapmayın.

Şarj Cihazının Çıkarılması

Şemada da gösterildiği gibi yan tarafında bulunan düğmelere basarak seyahat adaptörünü telefondan çıkarın.



Hafıza kartı

P7200'ün yan tarafında, maksimum 128 MB kapasiteli bir hafıza kartı bulunmaktadır. Bu kartı, fotoğraf, video, ses, kişiler, takvim gibi veri dosyalarının kaydedilmesinde kullanabilirsiniz.

! Dikkat Hafıza kartını, her zaman telefon kapalıyken takın/çıkartın.

Hafıza kartının takılması

Hafıza kartını, aşağıdaki şekilde gösterildiği gibi yerine tam olarak oturana kadar yuvasına takın:



Hafıza kartı yuvasını açın.

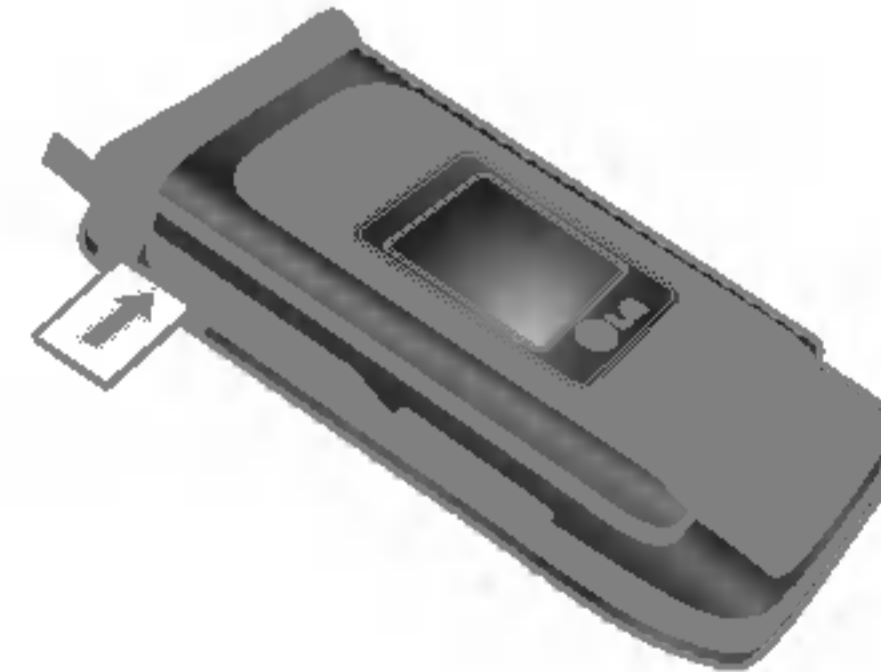

Hafıza kartını takın.

Hafıza kartının çıkartılması

1. Hafıza kartını, parmağınızın ucuyla yuvasının içine doğru itin.
2. Hafıza kartını dikkatlice yuvasından çıkartın.

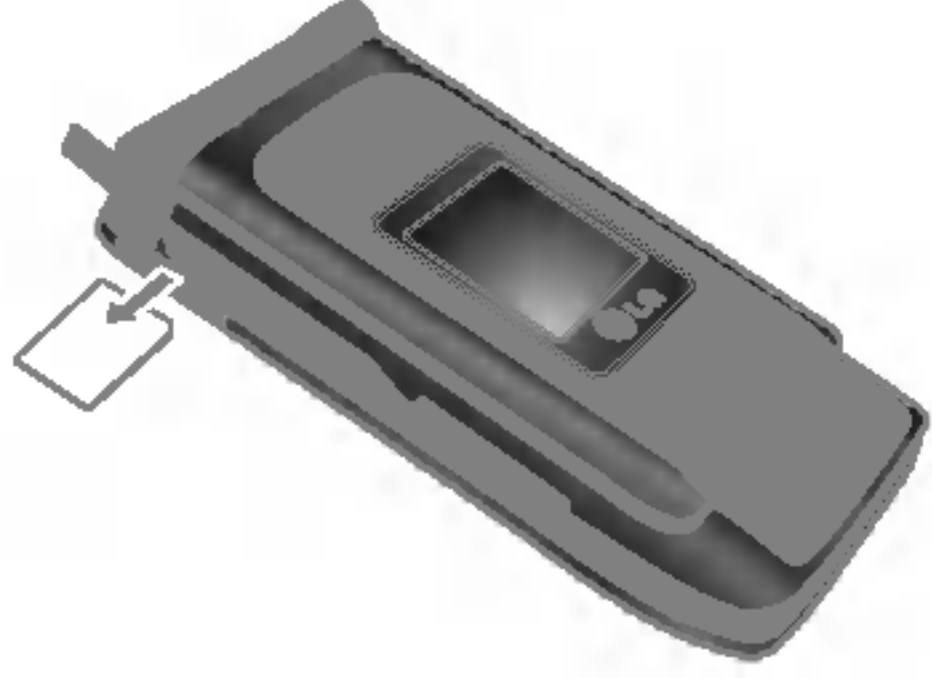

Hafıza kartını çıkartın

Hafıza kartı biçimlendirme

Hafıza kartını kullanmaya başlamadan önce biçimlendirmelisiniz. Hafıza kartını yerleştirdikten sonra Menü-Ayarlar-Ayarları sıfırla-Harici hafızayı sil [Menü 6-9] (sayfa 56), seçin ve Tamam a basın. Bu işlem hafıza kartını ilk defa kullanacağınız zaman bir kere yapılır. Biçimlendirilirken data tiplerine göre farklı klasörler oluşturulur.





Hafıza kartı adaptörü

Hafıza kartı ile data kablosu kullanmadan bilgilerinizi PC nize taşıyabilir ve kaydedebilirsiniz.



1. Hafıza kartını adaptöre yerleştirin.
2. Adaptörü PC'nin SD yuvasına yerleştirin.
3. PC nizin harici bellek durumunu kontrol edin.

- ! Dikkat**
- Hafıza kartı adaptörünü PC nize yerleştirmeden önce PC nizin SD kart yuvası olup olmadığını kontrol edin.
 - Telefonunuzla uyumlu hafıza kartı kullanın. Bazı hafıza kartları telefonunuzla uyumlu olmayabilir.

Arama Yapma ve Yanıtlama

1. Telefonunuzun açık olduğundan emin olun.
2. Alan koduyla birlikte istediğiniz telefon numarasını girin. Ekrandaki numarayı düzenlemek için  tuşuna basarak her seferinde bir basamak silin.
 - ▶ Tüm numarayı silmek için  tuşuna basın ve basılı tutun.
3. Arama yapmak için  tuşuna basın.
4. Bitirmek istediğinizde  tuşuna basın.

Gönder Tuşuyla Arama Yapma

1.  tuşuna bastığınızda, en yeni gelen, yapılan ve cevapsız aramalar görüntülenir.
2. Gezinme tuşunu kullanarak istediğiniz numarayı seçin.
3.  tuşuna basın.

Uluslararası Aramalar Yapmak

1. Uluslararası arama ön kodu için  tuşuna basın ve basılı tutun. İstenirse '+' karakterinin yerine, uluslararası erişim kodu yazılabilir.

2. Ülke kodunu, alan kodunu ve telefon numarasını girin.
3.  tuşuna basın.

Aramayı Sonlandırma

Bir aramayı tamamlarken  tuşuna basın.

Rehber Listesinden Bir Arama Yapma



Sık aradığınız adları ve telefon numarasını, SIM kartta ya da Rehber listesi olarak bilinen telefon hafızasında saklayabilirsiniz. Kayıt listesinde yalnızca ada bakarak bir numarayı arayabilirsiniz. Rehber özelliğiyle ilgili daha fazla bilgi için lütfen 33. sayfaya bakın.

Ses Seviyesinin Ayarlanması

Arama sırasında, telefonun kulak hoparlöründen gelen ses seviyesini ayarlamak isterseniz, telefonun yan tuşlarını kullanın. Bekleme modunda, yan tuşları kullanarak tuş ses seviyesini ayarlayabilirsiniz.

Aramaların Yanıtlanması

Bir arama geldiğinde, telefonunuz çalar ve ekranda yanıp sönen bir telefon simgesi görüntülenir. Arayan kişi tanınıyorsa, arayan kişinin telefon numarasını (ya da Adres Defterinizde kayıtlıysa isimi) görebilirsiniz.

1. Gelen aramayı yanıtlamak için kapağı açın ve  tuşuna veya sol seçim tuşuna basın. Herhangi Bir Tuş menü seçeneği (Menü #-3-2), açık olarak ayarlanmışsa,  tuşu ya da sağ seçim tuşu dışında herhangi bir tuşa bastığınızda arama yanıtlanır.

! Dikkat Gelen bir aramayı reddetmek için telefonun sol tarafındaki yan tuşlara basın ve basılı tutun.

2. Aramayı telefonu kapatarak ya da  tuşuna basarak kapatabilirsiniz.

! Dikkat Adres Defterini ya da diğer menü işlevlerini kullanırken bir aramayı yanıtlayabilirsiniz.

Titreşim Modu (Hızlı)

Titreşim Modu, gezinme tuşunun sol tarafına basılarak ve basılı tutularak etkinleştirilebilir.

Sinyal Gücü

Bir binanın içindeyseniz, sinyalleri, pencerenin kenarında daha iyi alabilirsiniz. Sinyalin gücünü, telefonunuzun ekranındaki sinyal göstergesi () simgesinde görebilirsiniz.

Metin Girme

Telefonun tuş takımını kullanarak alfa-sayısal karakterler girebilirsiniz. Örneğin Adres Defterine isim girme, mesaj yazma, ajandaya program etkinlikleri girme işlevlerinin tümünde metin girmeniz gerekir.

Telefonda, aşağıdaki metin giriş yöntemleri kullanılabilir.

! Dikkat Bazı alanlarda yalnızca tek metin girişi modu olabilir (örneğin adres defteri alanlarında telefon numarası).

T9 Modu

Bu mod, her harf için ilgili tuşa bir kez dokunarak sözcükleri girmenize olanak sağlar. Tuş takımındaki her tuşa birden fazla harf atanmıştır. T9 modu, bastığınız tuşları otomatik olarak bir dahili sözlükle kıyaslayarak doğru sözcüğü arar. Dolayısıyla geleneksel ABC moduna göre çok

daha az sayıda tuşa basarak sözcükleri girebilirsiniz.

ABC Modu

Bu modda, harfleri, harf gösterilene kadar ilgili tuşa bir, iki, üç ya da dört kez basarak girebilirsiniz.

123 Modu (Sayı Modu)

Her numara için ilgili tuşa bir kez basmanız yeterlidir. Metin girişi alanında 123 moduna geçmek için, 123 modu gösterilene kadar **#** tuşuna basın.

Sembol Modu

Bu mod, özel karakterler girmenizi sağlar.

Metin Girişi Modunu Değiştirme

1. Karakterlerin girilmesine olanak sağlayan bir alanda olduğunuzda, ekranın sağ üst köşesinde metin girişi modu göstergesini göreceksiniz.
2. Modu değiştirmek için **#** tuşuna basın. Kullanılabilir modlar arasında geçiş yapılır.

T9 Modunun Kullanılması

T9 akıllı metin girişi modu, tuşlara mümkün olduğunca az sayıda basarak sözcükleri kolay biçimde girmenizi sağlar. Her tuşa bastığınızda, telefon, dahili sözlüğüyle kıyaslayarak girmeye çalıştığınızı düşündüğü karakterleri göstermeye başlar. Yeni harfler eklendikçe, sözcük, sözlükteki en benzer kaydı gösterecek şekilde değişir.

! Dikkat Menü seçeneğinden farklı bir T9 dili seçebilir ya da ***** tuşuna basıp basılı tutabilirsiniz. Telefonda T9 modu varsayılan olarak kapalı durumdadır.

1. T9 akıllı metin girişi modundayken **Zabc** - **9mnp** arası tuşlara basarak bir sözcük girmeye başlayabilirsiniz. Her harf için tuşa bir kez basın.
 - ▶ Harf girildikçe sözcük değişir: sözcüğü tamamen yazana kadar, ekranda gösterileni dikkate almayın.
 - ▶ Tümünü yazdıktan sonra gösterilen istediğiniz sözcük değilse, aşağı gezinme tuşuna basarak diğer sözcük seçeneklerini görebilirsiniz.
Örnek: Inme yazmak için **4 ghl** **6 mnp** **6 mnp** **3 def** tuşlarına basın.
 - ▶ İsteddiğiniz sözcük, sözcük seçenekleri listesinde yoksa, ABC modunu kullanarak ekleyebilirsiniz.

2. Ekranda gösterilen harfleri silmeden ya da düzenlemeye çalışmadan önce tüm sözcüğü girin.

3. Sözcükleri,  ya da  tuşuna basıp boşluk bırakarak tamamlayabilirsiniz.

Harfleri silmek için  tuşuna basın. Harfleri sürekli olarak silmek için  tuşuna basın ve basılı tutun.



! Dikkat Girişinizi kaydetmeden metin girişi modundan çıkmak için  tuşuna basın. Telefon bekleme ekranına geri döner.

ABC Modunun Kullanılması

Metin girmek için  -  arası tuşları kullanın.

1. Girmek istediğiniz harfin bulunduğu tuşa basın:

- ▶ İlk harf için bir kez.
- ▶ İkinci harf için iki kez.
- ▶ Bu şekilde devam edin.

2. Boşluk girmek için  tuşuna bir kez basın. Harfleri silmek için  tuşuna basın. Harfleri sürekli olarak silmek için  tuşuna basın ve basılı tutun.

! Dikkat Tuşları kullanarak girilebilecek karakterlerle ilgili daha fazla bilgiyi aşağıdaki tabloda bulabilirsiniz.

Gösterilme sırasıyla karakterler		
 1	.,/?!-: ' " 1	.,/?!-: ' " 1
 2abc	A B C Ç Â Ä Á Ã Æ 2	a b c ç â ä á ã æ 2
 3 def	D E F È É Ê Ë 3	d e f è é ê ë 3
 4 ghi	G Ğ H I İ Ï 4	g ğ h i î ï 4
 5 jkl	J K L 5	j k l 5
 6 mno	M N O Ö Ô Ò Ó Ø Ñ 6	m n o ö ô ò ó ø ñ 6
 7 pqrs	P Q R S Ş B 7	p q r s ş B 7
 8 tuv	T U V Ü Û Ù 8	t u v ü û ù 8
 9 wxyz	W X Y Z 9	w x y z 9
 	Boşluk 0	Boşluk 0

Modunun Kullanılması



123 Modu, bir metin mesajına sayı (örneğin telefon numarası) girmenizi sağlar.

İlgili metin girişi moduna kendiniz geri dönmeden önce istediğiniz sayılara karşılık gelen tuşlara basın.

Sembol Modunun Kullanılması

Sembol Modu, çeşitli semboller ya da özel karakterler girmenizi sağlar.

Bir sembol girmek için  tuşuna basın. İstenen sembolü seçmek için gezinme tuşlarını kullanın ve [Tamam] tuşuna basın.

Telefonda, telefonun özelliklerini kişiselleştirmenizi sağlayacak çeşitli işlevler bulunmaktadır. Bu işlevler, menüler ve alt menüler şeklinde düzenlenmiştir ve bunlara  ve  ile işaretli seçim tuşlarıyla ulaşılabilir. Her menü ve alt menü, belirli bir işlevin ayarını görmenizi ve değiştirmenizi sağlar.

Seçim tuşlarının görevleri mevcut duruma göre değişir; ekranın en altında, her tuşun hemen üzerinde bulunan metinler, tuşların işlevini gösterir.

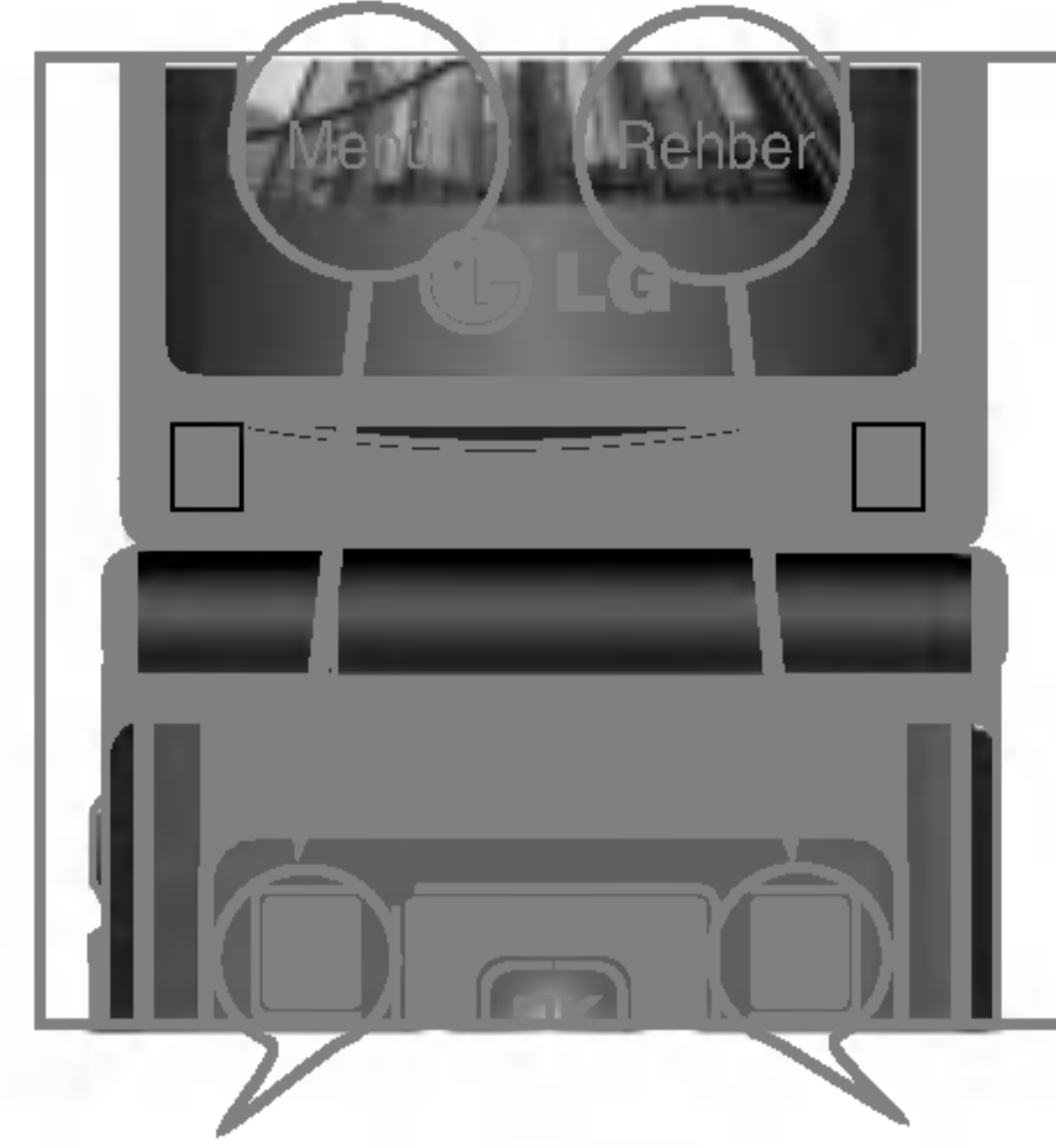

İlgili menüye ulaşmak için sol seçim tuşuna basın.

Rehber'e ulaşmak için sağ seçim tuşuna basın.

Telefonunuzda, görüşme sırasında kullanabileceğiniz çeşitli kontrol işlevleri bulunmaktadır. Görüşme sırasında bu işlevlere ulaşmak için sol seçim tuşuna [Seçenek] basın.

Arama sırasında

Arama sırasında telefon ekranında görüntülenen menü boş ekrandan erişilen varsayılan ana menüden farklıdır ve seçenekler burada açıklanmaktadır.

İkinci bir Arama Yapma (Şebekeye Bağlıdır)

İkinci bir arama yapmak için telefon defterinden bir numara alabilirsiniz. Sağ seçim tuşuna basın ve Rehber'i seçin.

İki Arama Arasında Geçiş Yapma

İki arama arasında geçiş yapmak için  ardından da **Değiştir**.

Gelen Aramayı Yanıtlama

Telefon çaldığı sırada gelen aramayı yanıtlamak için yalnızca  tuşuna basın. Telefon siz görüşme yaparken gelen bir arama konusunda sizi

uyarabilir. Telefon ahizesinde bir ses duyulur ve ekranda ikinci bir aramanın beklemekte olduğu görüntülenir. Bekleyen Arama olarak bilinen bu özellik yalnızca şebeke bu özelliği destekliyorsa kullanılabilir.

Bu özelliğin nasıl etkin hale getirilip nasıl devre dışı bırakılacağı konusunda ayrıntılı bilgi için Bekleyen Arama menüsüne [Menü 7-4-4] bakın. Bekleyen Arama özelliği etkinleştirilmişse, S[Gönder] tuşuna basarak veya önce .

Gelen Aramayı Reddetme

 tuşuna basarak gelen bir aramayı reddedebilirsiniz.

Arama sırasında  tuşuna basıp gelen aramayı reddedebilirsiniz.

Mikrofonu Susturma

Arama sırasında [Seçenekler] tuşuna basıp, Sessiz seçeneğini işaretleyerek mikrofonu susturabilirsiniz. Telefonun sesi <[Ses aç] tuşuna basılarak açılabilir. Telefon susturulduğunda, arayan kişi sizi duymaz ama siz onları duyabilirsiniz.



Arama sırasında DTMF tonları

Arama sırasında DTMF tonlarını açmak için (örneğin telefonu otomatik santrallerde kullanmak için), [Seçenekler] tuşuna, ardından DTMF Gönder - DTMF Açık basın. DTMF tonlarını kapatmak için DTMF kapalı seçin. DTMF tonları, normalde açıktır.

Konferans Görüşmeleri

Konferans hizmeti, şebeke servis sağlayıcınız destekliyorsa birden fazla kişiyle aynı anda görüşme yapabilmenize olanak sağlar. Konferans görüşme yalnızca her ikisi de yanıtlanmış bir etkin, bir de beklemede olan arama olduğunda ayarlanabilir. Konferans arama kurulduğunda, aramayı kuran kişi tarafından başka aramalar eklenebilir, mevcut aramalar kapatılabilir ya da ayrılabilir (yani konferans görüşmeden çıkartılır ama sizinle görüşmeye devam eder). Bu seçeneklerin tümüne Arama içi menüsünden ulaşılabilir. Konferans görüşmede olabilecek maksimum kişi sayısı beştir. Konferans görüşme başladığında tüm kontrol sizde olur ve görüşmeye yalnızca siz yeni kişiler ekleyebilirsiniz.

İkinci bir Arama Yapma

Bir görüşme yaparken ikinci bir arama yapabilirsiniz. İkinci numarayı girin ve  tuşuna basın. İkinci görüşmeye bağlanıldığında birinci görüşme otomatik olarak bekleme alınıp  tuşuna basarak görüşmeler arasında geçiş yapabilirsiniz.

Konferans Arama Kurma

Bir konferans görüşme kurmak için, görüşmenin birini bekleme alıp, etkin arama devam ederken sol seçim tuşuna basın ve ardından Konferans görüşmesinin Katıl menüsünü seçin.

Beklemeye Alınan Konferans Görüşmesini Etkinleştirme

Konferans görüşmeyi etkinleştirmek için  tuşuna basılı tutun. Alternatif olarak sol seçim tuşuna [Seçenekler] basın ve Konferans/Tüm aramaları beklet'i seçin. Beklemedeki diğer kullanıcılar, bağlı kalmaya devam eder. Konferans araması moduna geri dönmek için, sol seçim tuşunun [Seçenekler] ardından Konferans görüşmeye basın.

Konferans Görüşmesine Kişiler Ekleme

Mevcut bir konferans aramasına kişi eklemek için sol seçim tuşuna basın ve Konferans görüşmenin Katıl menüsünü seçin.

Konferans Görüşme İçerisinde Özel Görüşme

Konferans aramadaki bir kişiyle özel bir görüşme yapmak için, görüşme yapmak istediğiniz kişinin numarasını ekranda bulun ve sol seçim tuşuna basın. Tüm diğer arayanları beklemeye almak için Konferans görüşmenin Özel menüsünü seçin.

Konferans Aramayı Sonlandırma

Konferans aramadaki o sırada gösterilen kişi,  tuşuna basılarak görüşmeden çıkartılabilir.

1 Oyunlar ve Uygulamalar



- 1 Oyunlar ve Uygulamalar
- 2 Profiler

2 Rehber



- 1 Ara
- 2 Yeni ekle
- 3 Arama grupları
- 4 Hızlı ara
- 5 Kendi numara listem
- 6 Kartvizitim
- 7 Ayarlar

3 Ajanda



- 1 Takvim
- 2 Kısa not

4 Multimedya



- 1 Kamera
- 2 Video kamera
- 3 Ses kaydedici
- 4 MP3
- 5 Albüm
- 6 Video albüm
- 7 Ayarlar

5 Mesajlar



- 1 Yeni mesaj
- 2 Gelen kutusu
- 3 Taslaklar
- 4 Giden kutusu
- 5 Sesli mesaj dinle
- 6 Bilgi mesajı
- 7 Kalıplar
- 8 Ayarlar

6 Öğelerim



- 1 Videolar
- 2 Fotoğraflar
- 3 Müzik
- 4 Metin
- 5 Görüntüler
- 6 Melodiler
- 7 Diğerleri
- 8 Oyunlar ve Uygulamalar
- 9 Harici bellek

7 Ekran



- 1 Duvar kağıdı
- 2 Menü rengi
- 3 Selam mesajı
- 4 Zemin aydınlatma
- 5 Network adı

8 Profiller



- 1 Yalnızca titreşim
- 2 Sessiz
- 3 Genel
- 4 Yüksek
- 5 Kulaklık

9 Araçlar



- 1 Çalar Saat
- 2 Bluetooth
- 3 Modem
- 4 Hesap mak.
- 5 Birim dönüş.
- 6 Ülke Saat.
- 7 SIM Servisi

* Tarayıcı



- 1 Giriş sayfası
- 2 Sık Kullanılanlar
- 3 URL'ye git
- 4 Ayarlar

0 Çağrı kaydı



- 1 Cevapsız aramalar
- 2 Gelen aramalar
- 3 Yapılan aramalar
- 4 Bütün çağrılar
- 5 Son aramaları sil
- 6 Arama ücretleri
- 7 GPRS bilgisi

Ayarlar



- 1 Tarih & Saat
- 2 Diller
- 3 Çağrı
- 4 Güvenlik
- 5 Şebeke
- 6 GPRS'e bağlan
- 7 Hafıza durumu
- 8 Ayarları Sıfırla

Oyunlar ve Uygulamalar [Menü 1-1]

- **Oyunlar ve diğerleri:** Bu menüde, telefonunuzda yüklü Java uygulamalarını yönetebilirsiniz. İndirilen uygulamaları çalıştırabilir ya da silebilir veya bağlantı seçeneğini ayarlayabilirsiniz. İndirilen uygulamalar, klasörler halinde düzenlenir. Sol seçim tuşuna  [Seç] basarak, seçilen klasörü açabilir ya da seçilen midlet'i çalıştırabilirsiniz.

Bir klasörü seçtikten sonra [Seçenekler]'e basın. Ardından birçok seçeneğe sahip alt menüler görüntülenir.

- ▶ **Açık:** Kayıtlı oyunları görebilirsiniz.
- ▶ **Yeni klasör:** Yeni klasör oluşturur.

Profiller [Menü 1-2]

Profiller, İnternet'e bağlanmak için kullanılan şebeke bilgileridir.

Bir Profilin ayrıntılarını görmek istiyorsanız lütfen [Menü *-4-1]'e bakın.

Java™, Sun Microsystems tarafından geliştirilmiş bir teknolojidir. Netscape ya da MS Internet Explorer tarayıcılarını kullanarak Java Applet'i indirebilmeniz gibi WAP kullanan telefonla Java MIDlet'leri indirilebilmektedir. Servis sağlayıcıya bağlı olarak Java oyunları gibi tüm Java tabanlı programlar indirilebilir ve telefonda çalıştırılabilir. Java programı indirildikten sonra, uygulamayı seçebileceğiniz, çalıştırabileceğiniz ya da silebileceğiniz Uygulamalar menüsünde gösterilir. Telefona kaydedilen Java programı dosyaları .JAD ve .JAR biçimindedir.

- ❗ **Dikkat** • JAR dosyası, Java programının sıkıştırılmış biçimidir ve JAD dosyaları, tüm ayrıntılı bilgileri içeren bir tanımlama dosyasıdır. İndirmeden önce şebekede dosyayla ilgili tüm ayrıntılı bilgileri JAD dosyasında görebilirsiniz.
- Standart bir dili (J2ME) temel alıyor olsalar da, telefon modeline göre farklı kütüphaneler kullanılıyor olabileceğinden tüm Java uygulamaları her telefonla uyumlu değildir. Bu kılavuzun belirttiği telefon için özel olarak geliştirilmemiş Java uygulamaları engellenebilir ya da kendilerini açabilir; bu durumda telefonun "tekrar başlatılması" gerekli olur. Bu sorunların, ürünlerdeki bir hatadan değil uyumsuz uygulamalardan kaynaklandığını hatırlatmak isteriz.

- ❗ **Dikkat** Telefon ortamında yalnızca J2ME (Java 2 Micro Edition) tabanlı programlar çalışır. J2SE (Java 2 Standard Edition) tabanlı programlar yalnızca PC ortamında çalışır.

Ara

[Menü 2-1]







1. Sol seçim tuşu  [Seç] ya da [OK] basarak Ara seçin.
2. Bulmak istediğiniz adı girin.
- ❗ **Dikkat** Aramak istediğiniz kişinin veya numaranın ilk harflerini girerek hızlı arama yapılabilir.
3. Giriş düzenlemek, silmek veya kopyalamak ya da sesli etiket eklemek isterseniz < [Seçenekler] tuşuna basın. Aşağıdaki menü görüntülenir.
 - ▶ **Düzeltil:** Gezinme tuşunu kullanarak adı, numarayı, grubu, karakteri ve resmi düzenleyebilirsiniz.
 - ▶ **Mesaj yaz:** Numarayı bulduktan sonra, seçili numaraya kısa/multimedya mesaj gönderebilirsiniz.
 - ▶ **Bluetooth ile Gönder:** Telefon rehberi bilgilerinizi, Bluetooth üzerinden, bu teknoloji ile uyumlu cihazlara gönderebilirsiniz.
 - ▶ **Telefona kopyala:** Kaydı SIM'den telefona ya da telefondan SIM'e taşıyabilirsiniz.
 - ▶ **Hızlı arama tahsis et:** Kaydı, bir hızlı arama olarak atayabilirsiniz.
 - ▶ **Arayan gruplarını göster:** Daha fazla bilgi için Menü [2-3]'e bakın.

- ▶ **Sil:** Girişi silebilirsiniz.

Yeni ekle

[Menü 2-2]

Bu işlevi kullanarak telefon defterine giriş ekleyebilirsiniz. Telefon belleği kapasitesi 1000 giriştir. SIM kart belleğinin kapasitesi hücresel servis sağlayıcıya bağlıdır. Telefon belleğine 20 karakterden oluşan ad kaydedebilir ve karakterleri SIM karta kaydedebilirsiniz. Karakter sayısı SIM kartına bağlı bir özelliktir.

1. Sol seçim tuşu  [Seç] ya da [OK] basarak **Girdi ekle**.
2. Girişi saklamak istediğiniz belleği seçin: **SIM** veya **Telefon**. Telefon seçeneğini işaretlerseniz, Ana numara olarak kullanmak istediğiniz numarayı seçmeniz gerekir.
 - a. Bir ad girmek için  [Kaydet] tuşuna basın.
 - b.  [Kaydet] tuşuna basıp, numarayı girin.
 - c.  ,  tuşlarına basarak giriş için bir grup belirleyebilirsiniz:
 - d.  ,  tuşlarına basarak giriş için bir karakter belirleyebilirsiniz.

Arama grupları [Menü 2-3]

Her grup en fazla 20 üyeden oluşabilir.
Listeleyebileceğiniz 7 adet grup bulunur.

- ▶ **Üye listesi:** Seçmiş olduğunuz grup üyelerini görüntüler.
- ▶ **Grup zil sesi:** Grup üyelerinden gelen aramalar için bir zil sesi belirleyebilmenizi sağlar.
- ▶ **Grup simgesi:** Gruba bağlı olan simgeyi seçebilmenizi sağlar.
- ▶ **Üye ekle:** Gruba üyeler ekleyebilirsiniz. Her bir grup 20 üyeyi aşmamalıdır.
- ▶ **Üyeyi çıkart:** Ancak ad ve telefon numarası telefon defterinde kalır.
- ▶ **Yeni ad ver:** Grup adını değiştirebilirsiniz.
- ▶ **Tümünü kaldır:** Üyeyi Grup üyesi listesinden çıkarabilirsiniz.

Hızlı ara [Menü 2-4]

2 ile **9** arasındaki tuşlara İsim listesi girişi atayabilirsiniz. Doğrudan bu tuşa basarak arayabilirsiniz.

1. Bekleme modundayken **1** [Rehber] tuşuna basarak, önce telefon defterini açın.

2. **Hızlı ara** seçeneğine ilerleyip, ardından **1** [Seç] tuşuna basın.
3. Hızlı arama numarası eklemek isterseniz **<Boş>** seçeneğini işaretleyin. Bu işlemin ardından, telefon defterinde adı arayabilirsiniz.
4. Bir numarayı hızlı arama olarak atadıktan sonra, kaydı değiştirebilir ve silebilirsiniz. Bu numaraya arama yapabilir ya da mesaj gönderebilirsiniz.

Kendi numara listem [Menü 2-5] (SIM karta bağlı)



SIM karta kendi numaranızı kaydedebilir ve kontrol edebilirsiniz.

Kartvizitim [Menü 2-6]

Bu seçenek, adınızı ve bir mobil telefon numarasını içeren kendi kartvizitinizi oluşturmanızı sağlar. Yeni bir kartvizit oluşturmak için sol seçim tuşuna [Düzenle] basın ve alanlara gerekli bilgileri girin.

Ayarlar

[Menü 2-7]

1. Bekleme modunda sağ seçim tufluna  [Rehber] basın.
2. Ayarlar'a ilerleyin ve sol seçim tuşuna  [Seç] basın.

► Bellek belirle

İlerleyerek Varsayılan bellek'i seçili duruma getirin ve sol seçim tuşuna  [Seç] basın.

- **Her zaman sor** seçerseniz, telefon nereye kaydetmek istediğinizi soracaktır.
- Eğer **SIM** ya da **Telefon**, seçerseniz, telefon kaydı SIM'e ya da telefona kaydedecektir.



► Seçen. göster

İlerleyerek Seçenekleri göster'i seçili duruma getirin ve sol seçim tuşuna basın.  [Select].

- **Yalnızca isim:** Telefon defteri listesini yalnızca adları görüntüleyecek şekilde ayarlayın.
- **İsim ve numara:** Rehber listesinin, isim ve numara gösterecek şekilde olmasını sağlar.
- **Resimler ile:** Telefon defteri listesini karakter bilgisi ve fotoğraf görüntüleyecek şekilde ayarlayın.

► Hepsini Kopyala/Tümünü taşı

SIM kart belleğinden Telefon belleğine veya bunun tam tersi girişleri kopyalayabilir veya taşıyabilirsiniz.



1. Bekleme modundayken  [Rehber] tuşuna basarak, önce Telefon defterini açın.
2. **Hepsini Kopyala/Tümünü taşı** seçeneğinin üzerine gelin ve bu menüye girmek için  [Seç] tuşuna basın.
 - **SIM'den Tele:** Girişi SIM Karttan Telefon belleğine kopyalayabilirsiniz.
 - **Telden SIM'e:** Girişi Telefon belleğinden SIM Karta kopyalayabilirsiniz.

► Hafıza durumu

Bu özellik telefon defterinizde ne kadar boş ve kullanılan alan olduğunu görebilmenizi sağlar.

► Rehberi sil

SIM kart, Telefon belleği girişlerinin tümünü silebilirsiniz. Sesli etiketler dışında, bu işlevin kullanılabilmesi için Güvenlik kodu gerekir.

1. Bekleme modunda sağ seçim tuşu  [Rehber] e basın ve "Rehberi sil"i seçi  [Tamam] tuşuna basın.

Rehber [Menü 2]

2. Ardından silinecek belleđi seçin.
3. Güvenlik kodunuzu girin ve sol seçim tuşuna **[Tamam]** ya da sağ seçim tuşuna **[Geri]** basın.

► **Serv. arama no.**





Şebeke operatörünüz tarafından sağlanan belirli servisler listesine erişmek için, bu işlevi kullanın (SIM kart tarafından destekleniyorsa).

Takvim

[Menü 3-1]

Bu menüye girdiğinizde bir takvim görüntülenir. Ekranın üst kısmında tarih bölümleri vardır. Ekranın alt kısmında ise simge (plan, not) bölümleri bulunur. Tarihi değiştirdiğinizde ise takvim bu değişikliğe uygun olarak güncelleştirilir. Kare imleç, belirli bir günü bulmak için kullanılır. Takvimde alt çizgi görürseniz, bu, ilgili günde kayıtlı bir plan veya not bulunduğu anlamına gelir. Bu işlev, plan veya notlarınızı hatırlamanıza yardımcı olur. Not için uyarı sesi ayarladıysanız, telefon uyarı verir.

Gün, ay ve yılı değiştirmek için.

	Açıklama		Açıklama
	Yıllık		Haftalık
	Aylık		Günlük

Program modunda, belirtilen şekilde sol seçim tuşuna  [Seçenekler] basın;



Yeni ekle



[Menü 3-1-1]

Seçilen gün için yeni program ve not eklemenizi sağlar. 20 nota kadar saklayabilirsiniz. Konuyu girin ve sol seçim tuşuna  [Tamam] basın. Takip eden bölümde bunlarla ilgili bilgiler bulabilirsiniz; Süre,

Tekrarla ve Alarm.

Günlük programı göster [Menü 3-1-2]

Seçilen gün için tüm programları ve notları göster. Not listesinde ilerlemek için  ,  tuşlarını kullanın. Not için bir alarm belirlerseniz, alarm simgesi görüntülenir.

Notları ayrıntılı biçimde görmek isterseniz, sol seçim tuşuna  [Seç] basın. Seçtiğiniz notu silmek, düzenlemek için sol seçim tuşuna  [Seçenekler] basın.

Geçmiş sil

[Menü 3-1-3]

Size daha önce bildirilmiş olan geçmiş planları silebilirsiniz.

Tümünü Sil

[Menü 3-1-4]

Tüm notaları silebilirsiniz.

Tarihe Git

[Menü 3-1-5]

Seçtiğiniz bir tarihe doğrudan gidebilirsiniz.





Alarm tonunu belirle

[Menü 3-1-6]

Her seçtiğiniz tarih için bir alarm sesi belirleyebilirsiniz.

Kısa not

[Menü 3-2]





1. Sol seçim tuşuna  [Seç] basarak Not ögesini seçin.
 2. Kayıt boşsa, sol seçim tuşuna  [Yaz] basın.
 3. Notu girip  [Tamam] tuşuna basın.
- ! Dikkat** Metin girişi modunu değiştirmek istiyorsanız,  tuşuna sırasıyla basın.



Multimedya işlevini, kamera, ses kaydedici, MP3 gibi eğlence ve keyif için kullanabilirsiniz.

- ❗ **Dikkat** • Pil şarj seviyesi düşük olduğunda, Kamera ya da Multimedya işlevini kullanamayabilirsiniz.
- Multimedya işlevini kullanırken, pilin durumu değişebilir.

Kamera [Menü 4-1]

• Kapak açıkken resim çekmek için

1. Fotoğraf Çek'i seçin ve  tuşuna basın. Bu menüye doğrudan ulaşmak isterseniz,  tuşuna uzun süre basın.
2. Fotoğrafını çekmek için nesneye odaklanın ve ardından  tuşuna basın.
3. Fotoğrafı kaydetmek isterseniz,  veya  tuşuna basın.







- ❗ **Dikkat**  ya da  tuşlarına basarak görüntü boyutunu, parlaklığı, rengi ve yakınlaştırma oranını kontrol edebilirsiniz.

- ▶ **Mod** []: Arka arkaya çoklu fotoğraf çekmenizi sağlar.

- **Stil çekim:** 72x72, 176x220, 320x240, 640x480, 1280x720, 1280x960, 1600x1200

- **çoklu çekim:** 320x240

- **çerçeveli çekim:** 176x220

- ▶ **Sahne** []: Bu menüyü kullanarak gece fotoğraf çekmenizi sağlar.
- ▶ **Efekt** []: 4 ayar bulunmaktadır: Renkli, Kahverengi, Siyah/Beyaz.
- ▶ **Flash** []: Karanlık bir yerde fotoğraf çektiğinizde, flaşı ayarlamanızı sağlar.
- ▶ **Zoom** []: Çözünürlüğe bağlı olarak zoom değerini x1 - x2, x3, x4 arasında ayarlamanızı sağlar.
- ▶ **Parlaklık** []: Aydınlatmayı ayarlamak için sağ/sol gezinme tuşlarını kullanın. 9 aydınlatma seviyesi bulunmaktadır: -2, -1, 0, 1, 2.
- ▶ **Boyut** []: Görüntü boyutunu Yüksek (1600X1200),(1280X960),(1280X720), Orta (640x480), Düşük (320x240) ana ekran, rehber kaydı ve ön ekrandan birine ayarlamanızı sağlar. Fotoğraflarda yalnızca 176x220 piksel çözünürlük kullanılabilir.
- ▶ **Zamanlayıcı** []: Gecikme süresini seçmenizi sağlar (Yok, 3 Saniye, 5 Saniye, 10 Saniye). Telefon, belirtilen süre sonrasında fotoğraf çeker.

- ▶ **Kalite** [■]: Standart, Hassas ve Süper Hassas arasından bir görüntü kalitesi ayarlamanızı sağlar.
- ▶ **Beyaz dengesi** [■]: Ayarları, ortama göre değiştirmenizi sağlar.
- ▶ **Oto fokus** [AF]: Düğmeye bir kez basarak net, keskin bir görüntü için otomatik olarak netleme sağlar.
- ▶ **Hizalama** [■]: Nesnenin yalnızca küçük bir bölümüne göre aydınlatmayı belirler. Doğru pozlamanın belirlenmesi için nokta, merkez ya da birleşik seçebilirsiniz.
- ▶ **Hafıza durumu** [■]: Telefon ya da Hafıza kartı olmak üzere saklama alanını seçebilirsiniz.
- ▶ **Albüm** [■]: Telefonunuzda kayıtlı fotoğrafları görmenizi sağlar.
- ▶ **Çık** [■]: Fotoğraf çekmek için ekran moduna geri döner.

Tüm ayarları tamamladıktan sonra, yakalanacak nesneye odaklanın ve Kamera tuşuna ya da Tamam tuşuna basın. Bir tıklama ile görüntü yakalanır ve aşağıdaki menü çubuğu görüntülenir.

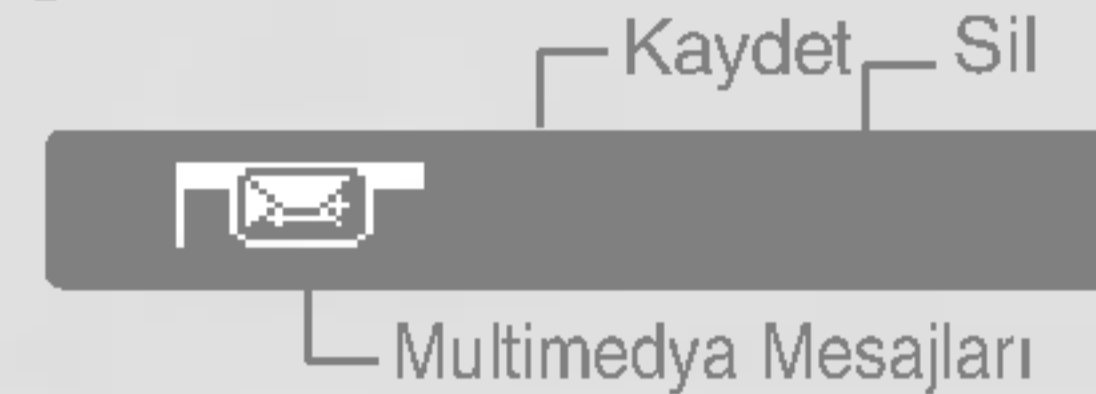

• **Kapak kapalıyken resim çekmek için**



1. Uzun süre **PHOT.** tuşuna basın.
2. İç LCD'de bir liste görüntülenir.

- **MP3:** MP3 modunu etkinleştirir.
- **Resim çek:** Resim çekme modunu etkinleştirir.
- **Slayt gösterisi:** Albüm'deki fotoğrafları bir slayt gösterisi olarak gösterir.
- **Fener:** Flaş ışığını etkinleştirir.
- **Geri:** Bir önceki menüye geri döner.

Video kamera

[Menü 4-2]

1. **Video kamera** menüsünü seçin.
2. Kaydetmek için telefonun ekranını ters çevirmeli ve kapatmalısınız.

3. Aynı zamanda  tuşuna 3 saniye basarak ve basılı tutarak, parlaklık, boyut, kalite ve diğer ayarları değiştirebilirsiniz. Ekranda ayarlar görüntülendiğinde, yan tuşları kullanarak seçenekler arasında gezinebilirsiniz. Değiştirmek istediğiniz ayara ilerleyin,  tuşuna basın; ayar değerleri gösterilecektir. Tercih ettiğiniz seçeneğe ilerlemek için yan tuşları kullanın ve seçmek için  tuşuna basın.

4. Kaydı başlatmak için  tuşuna basın. Kayıt başladığında bir saat gösterilir.

5. Kaydı durdurmak için  tuşuna basın. Şimdi hafızaya kaydedilir.

! Dikkat Video çekmek istiyorsanız, kapağı döndürmeniz gerekmektedir.

Ses kaydedici [Menü 4-3]

Sesli not özelliği, her biri en fazla 20 Saniye olan 20 adet sesli mesaj kaydedebilmenizi sağlar.

Kaydet [Menü 4-3-1]

Sesli notlarınızı Ses kaydedici menüsünden.

1. Kayıt başladıktan sonra, Kaydediliyor mesajı ile kalan süre görüntülenir.

2. Kaydı bitirmek isterseniz  [Kaydet] tuşuna basın.

3. Sesli notun başlığını girip  [Tamam] tuşuna basın.

Listeye bak [Menü 4-3-2]

Telefon, sesli not listesini görüntüler. Kaydedilen sesli notları Çalabilir ve Silebilirsiniz.

- ▶ **Çal:** Kayıtlı ses notlarını dinlemenizi sağlar.
- ▶ **Gönder:** Multimedya mesaj ve e-posta göndermenizi sağlar.
- ▶ **Sil:** Ses notunu silmenizi sağlar.
- ▶ **Tümünü Sil:** Tüm ses notlarını silmenizi sağlar.

MP3 [Menü 4-4]

P7200'de, tümleşik bir MP3 çalar bulunmaktadır. Uygun bir kulaklık ya da dahili hoparlör ile telefonunuzun belleğindeki MP3 müzik dosyalarını dinleyebilirsiniz.

! Dikkat Hoparlörün küçük olması nedeniyle, özellikle maksimum ses seviyesinde ve bas seslerde seste bozulma meydana gelebilir. Bu nedenle, müziği yüksek kalitede dinlemek için stereo kulaklıklar kullanmanızı öneririz.

Müzik çalar aşağıdakileri destekler:

- **MPEG-1 Katman III, MPEG-2 Katman III, MPEG-2.5 Katman III:** 8KHz - 48KHz örnekleme frekansı. 320Kbps, stereo'ya kadar bit hızı.
- **AAC:** ADIF, ADTS biçimleri (Örnekleme frekansı 8KHz - 48KHz)
- **AAC+: V1 :** (Bit hızı 16~128Kbps)
V2 : (Bit hızı 16~48Kbps)
(Örnekleme frekansı 8KHz - 48KHz)
- **MP4, M4A:** Örnekleme frekansı 8KHz - 48KHz, Bit hızı 320Kbps, stereo.
- **WMA:** Örnekleme frekansı 8KHz - 48KHz, Bit hızı 320Kbps'ye kadar, stereo.

! Dikkat P7200, AAC dosyasının değişken oranını desteklemez. Bu nedenle, dosya biçimini MP3'ten AAC'ye değiştirebilirsiniz.

Depolama Aygıtları) ile uyumlu bir PC'deki MP3 dosyalarını telefonunuzdaki belleğe atabilirsiniz.

USB kablo kullanarak telefonu PC'ye bağladığınızda (aynı pakette verilir), çıkartılabilir disk Windows Explorer'da görebilirsiniz.

Çıkartılabilir diskteki şarkıları kopyaladıktan sonra, sistemden güvenle kaldırma işlemini gerçekleştirmeniz gerekir.

! Dikkat • MP3'leri medyalarımı Müzik klasörüne kopyalamanız gerekmektedir. Başka bir klasöre kopyalarsanız, MP3 dosyalarını göremezsiniz.

- PC'de Windows 98 SE, Windows 2000, Windows ME ya da Windows XP işletim sistemlerinden biri çalışıyor olmalıdır.

MP3 çalar

[Menü 4-4-1]

Aşağıdaki ekran gösterilir.



Tekrarla	Döngü
■ Tümünü çal	
■ Tümünü tekrarla	■ A → B
■ Birini tekrarla	

! Dikkat Parça listesine herhangi bir geçersiz dosya eklendiğinde, bir hata mesajı açılır ve önceki ekrana geri gidilir.

1. MP3 menüsüne basın ve MP3 çaları seçin.
 2. Aşağıdaki menülere girmek için sol seçim tuşu  [Seçenekler]'e basın.
- ▶ **Çalma listesini göster:** MP3 dosyalarınızdan çalınacak başka bir dosya seçebilirsiniz.
 - ▶ **Alan tekrar:** Menüden AÇIK seçtiğinizde, geçerli müziğin belirli bir bölümü tekrar edilir.
 - ▶ **Zil sesi yap:** MP3 dosyalarını çalarken, geçerli müziği zil sesini olarak ayarlayabilirsiniz.
 - ▶ **Ayarlar:** Çok çeşitli ayar menüleri bulunmaktadır. Bir sonraki sayfadaki Ayarlar kısmına bakın.

Şarkı listesi **[Menü 4-4-2]**

Bu menü, tüm çalma listesini görmenizi sağlar. Gezinme tuşuna basarak parçayı hareket ettirebilirsiniz. Ayrıca seçenek menüsünü seçerseniz, dosyayı silebilir ya da bilgilerini görebilirsiniz.

Ayarlar **[Menü 4-4-3]**

▶ **Ekolayzer**

Bu menü, müzik dinlemekle ilgili çeşitli ortamları ayarlamanıza yardımcı olur. Bu telefon dört önayar menüsü destekler. Bu menüye girdiğinizde ekolayzerin geçerli değerini görebilir ve burada ekolayzeri değiştirebilirsiniz. Genel, Klasik, Caz, Pop, Rock ve Bas gibi çeşitli ekolayzer ayarlarını destekliyoruz.

▶ **Çalma modu**

Bu menü, çalma modunu ayarlamanızı sağlar: Tümünü çal, Tümünü tekrarla, Birini tekrarla.

▶ **Karıştırma ayarla**

Açık seçerseniz, müzikleri rasgele sırada dinleyebilirsiniz.

▶ **Görsel efekt**

Görsel efekt menülerini seçebilirsiniz: Işık, Zıplatma ve Gitarist. Bu menü, MP3 dosyasını çalarken ana ve küçük LCD ekranların arka planını değiştirmenizi sağlar. Görsel efekt menülerini seçebilirsiniz: Işık, Zıplatma ve Gitarist.

► Kapak seçenekleri:

• Çalmaya devam et

Çalma sırasında kapağı kapatsanız bile, çalma modu kesintisiz devam eder.

• Durdur

Kapağı kapattığınızda, çalma modunu durdurabilirsiniz.

❗ **Dikkat** • Müzik, uluslararası anlaşmalar ve ulusal telif hakları yasalarıyla korunan telif haklarına sahiptir. Müzik çoğaltmak ya da kopyalamak için izin ya da lisans almanız gerekiyor olabilir. Bazı ülkelerde, ulusal yasalar, telif hakkına sahip malzemelerin özel olarak kopyalanmasını yasaklamaktadır. Lütfen bu tür malzemelerin kullanımıyla ilgili bilgiler için ilgili ülkenin ulusal yasalarına bakın.

Albüm [Menü 4-5]

Fotoğraf görüntüleyebilir ve gönderebilirsiniz. Buna ek olarak, pencereyi arka plan olarak ayarlayabilirsiniz.

Video albüm [Menü 4-6]

Bir hafıza kaydedilmiş videoları görüntüleyebilirsiniz.

Ayarlar [Menü 4-7]

Kamera [Menü 4-7-1]

► **Otomatik kaydet:** Açık'a ayarlarsanız, görüntüler, kaydetmek için menü çubuğu görüntülenmeden otomatik olarak kaydedilir.

► **Tüm fotoğrafları sil?:** Bu menü, onayınızı istedikten sonra tüm fotoğrafları silmenizi sağlar.

Video kamera [Menü 4-7-2]

► **Tüm videoları sil?:** Hafızada kayıtlı tüm videoları silmenizi sağlar.

Yeni mesaj [Menü 5-1]

Bu menüde SMS (Kısa Mesaj Servisi), MMS (Multimedya Mesaj Servisi), sesli mesaj ile beraber şebekenin servis mesajlarıyla ilgili işlevler bulunmaktadır.

SMS yaz [Menü 5-1-1]

Mesajın kaç sayfadan oluştuğunu denetleyerek, metin mesajı yazabilir ve düzenleyebilirsiniz.



1. Sol seçim tuşuna  [Seç] basarak **Yeni mesaj** menüsüne girin.
2. Yeni bir mesaj yazmak istiyorsanız **SMS yaz** seçin.
3. Metin girişini kolaylaştırmak için T9 özelliğini kullanın.
4. Aşağıdakileri eklemek için [Ekle] tuşuna basın.

Ekle

- ▶ **Görüntüler:** Varsayılan grafikleri ya da Resimlerim'deki, kısa mesajlar için uygun grafikleri ekleyebilirsiniz.
- ▶ **Melodiler:** Kısa mesajlar için uygun sesleri ekleyebilirsiniz.

- ▶ **Metin Şablonları:** Telefonda zaten ayarlanmış olan Metin şablonlarını kullanabilirsiniz.
 - ▶ **Rehber:** Adres defterine telefon numaraları ya da e-posta adresleri ekleyebilirsiniz.
 - ▶ **Sembol:** Özel karakterler ekleyebilirsiniz.
 - ▶ **Kartvizitim:** Mesaja Kartvizitinizi ekleyebilirsiniz.
5. Metniniz için seçenek belirlemek veya yazımı bitirmek isterseniz,  [Seçenekler] tuşuna basın.

Seçenekler

- ▶ **Gönder:** Metin mesajlarını gönderir.
 1. Alıcının numarasını girin.
 2. Daha fazla alıcı eklemek için  tuşuna basın.
 3. Telefon defterindeki telefon numaralarını ekleyebilirsiniz.
 4. Numaraları girdikten sonra  tuşuna basın. Tüm mesajlar, gönderimleri sırasında bir hata bile meydana gelse otomatik olarak giden kutusu klasörüne kaydedilir.
- ▶ **Taslaklara Kaydet:** Mesajları Giden kutusuna kaydeder.

Mesajlar [Menü 5]

- ▶ **Yazı Tipi ve Hizalama:** Yazı tiplerinin Boyut ve Stil'ini, metnin hizalamasını seçebilirsiniz.
- ▶ **Renk:** Ön plan ve arka plan **Renk** seçebilirsiniz.
- ▶ **T9 sözlüğüne ekle:** Kendi kelimenizi ekleyebilirsiniz. Bu menü yalnızca düzenleme modu Akıllı (T9Abc/T9abc/T9ABC) olarak belirlenmişse görüntülenir.
- ▶ **T9 dilleri:** T9 giriş modu için dili seçin. 'T9 kapalı' seçerek T9 giriş modunu da kapatabilirsiniz.
- ▶ **Çık:** Mesaj yazarken **Çık** tuşuna basarsanız, mesaj yazımını bitirebilir ve bir üst mesaj menüsüne dönebilirsiniz. Yazmış olduğunuz mesaj kaydedilmez.

❗ **Dikkat** EMS sürüm 5'i destekleyen telefon, renkli resimleri, sesler, metin stilleri, vs. gönderebilir. Karşı tarafın telefonu bu tür seçenekleri desteklemiyorsa gönderdiğiniz resimler, sesler ya da metin stilleri düzgün biçimde alınamayabilir.

MMS yaz [Menü 5-1-2]

Mesaj boyutunu denetleyerek, multimedya mesajları yazabilir ve düzenleyebilirsiniz.

1. Sol seçim tuşuna **[Seç]** basarak **Yeni mesaj** menüsüne girin.
2. Yeni bir mesaj yazmak istiyorsanız **MMS yaz** seçin.
3. Yeni bir mesaj yaratabilir veya telefonunuzda önceden hazırlanmış multimedya mesaj şablonlarından birini seçebilirsiniz.
4. Görüntü, Ses, Harici hafıza, Rehber, Sembol, Yeni fotoğraf, Yeni Ses, Metin şablonları, Kartvizitim eklemek için **Ekle**'yi seçin.

Seçenekler

▶ **Gönder:** Multimedya mesajlarını birden fazla alıcıya gönderebilir, mesajınıza öncelik atayabilir ve daha sonra gönderilmek üzere ayarlayabilirsiniz.

❗ **Dikkat** Tüm mesajlar, gönderimleri sırasında bir hata bile meydana gelse otomatik olarak giden kutusu klasörüne kaydedilir.

▶ **Önizle:** Yazdığınız multimedya mesajlarını göndermeden önce görüntüleyebilirsiniz.







- ▶ **Kaydet:** Seçtiğiniz multimedya mesajı değiştirir
- ▶ **Konu düzenle:** Her mesajın konusunu düzenleyebilirsiniz.
- ▶ **Slayt ekle:** Mevcut slayttan önce bir slayt ekleyebilirsiniz.
- ▶ **Slayta Taşı:** Önceki veya sonraki slayta gidebilirsiniz.
- ▶ **Slaytı sil:** Mevcut slaytları silebilirsiniz.
- ▶ **Slayt biçimini belirle**
 - **Zamanlayıcıyı ayarla:** Slayt, metin, resim ve sesler için zamanlayıcıyı ayarlayabilirsiniz.
 - **Renk ayarla:** Ön ya da arka planın rengini ayarlayabilirsiniz.
- ▶ **T9 sözlüğüne ekle:** Kendi kelimenizi ekleyebilirsiniz. Bu menü yalnızca düzenleme modu Akıllı (T9Abc/T9abc/T9ABC) olarak belirlenmişse görüntülenir.
- ▶ **T9 dilleri:** T9 giriş modu için dili seçin. 'T9 kapalı' seçerek T9 giriş modunu da kapatabilirsiniz.
- ▶ **Çık:** Mesaj menüsüne geri dönebilirsiniz.

! Dikkat Örneğin 15K'lık bir resimli multimedya mesajı yazmak istediğinizde, yükleme süresi en az 15 saniye sürecektir. Bu durumda yükleme süresince diğer tuşlar aktif olmayacaktır. Ancak 15 saniye sonra multimedya mesajınızı yazabilirsiniz.

Gelen kutusu

[Menü 5-2]

Mesaj aldığınız zaman telefon sizi uyaracaktır. Alınan mesajlar Gelen kutusuna kaydedilir. Gelen kutusundaki mesajları simgelerine göre ayırt edebilirsiniz. Ayrıntılı bilgi için, bkz: simge yönergeleri.

	Simge yönergeleri
	Multimedya mesajı
	Kısa mesaj
	SIM mesajı
	Okunmuş multimedya mesaj
	Okunmuş metin mesajı
	Push mesajı
	Bildirilen Multimedya mesajı

Telefon 'SIM mesajı için yer yok' uyarısı verirse, gelen ve giden kutusundaki SIM mesajlarını

Mesajlar [Menü 5]

silmeniz gerekir. Telefonda 'Mesaj için yer yok' uyarısı görüntülenirse, mesajları, ortamı ve uygulamaları silerek mesajın saklanacağı boş alanı yaratabilirsiniz.

* SIM mesajı

SIM mesajı istisna olarak SIM kartında saklanan mesaja karşılık gelir. Bu mesajı telefona taşıyabilirsiniz.

Bildirilen multimedya mesajı için, mesajın karşıdan yüklenmesini ve işlenmesini beklemeniz gerekir.

Mesaj okumak için, mesajlardan birini seçip  tuşuna basın.

- ▶ **Göster:** Gönderilen mesajları görebilirsiniz.
- ▶ **Sil:** Mevcut mesajı silebilirsiniz.
- ▶ **Yanıtla:** Mesajı gönderen kişiye yanıt yazabilirsiniz.
- ▶ **İlet:** Seçili mesajı üçüncü bir kişiye aktarabilirsiniz.
- ▶ **Göndereni ara:** Mesajı gönderen kişiyi arayabilirsiniz.
- ▶ **Bilgi:** Alınan mesajlarla ilgili, Gönderenin adresi, Konu (yalnızca Multimedya mesaj), Mesaj tarihi ve saati, Mesaj türü, Mesaj boyutu gibi bilgileri

görüntüleyebilirsiniz.

- ▶ **Tümünü Sil:** Klasördeki tüm mesajları siler.

Taslaklar

[Menü 5-3]

Bu menüyü kullanarak, en çok kullandığınız beş multimedya mesajı taslak olarak ayarlayabilirsiniz. Bu menü önceden ayarlanmış multimedya mesaj listesini göstermektedir.

Aşağıdaki seçenekleri kullanabilirsiniz.

- ▶ **Göster:** Multimedya mesajları görebilirsiniz.
- ▶ **Düzeltil:** Seçtiğiniz mesajı değiştirmenizi sağlar.
- ▶ **Sil:** Seçtiğiniz mesajı siler.
- ▶ **Bilgi:** Mesajla ilgili bilgileri gösterir.
- ▶ **Tümünü Sil:** Klasördeki tüm mesajları siler.

Giden kutusu

[Menü 5-4]



Bu menü, gönderilmek üzere olan ya da gönderilemeyen mesajları görüntülemenizi sağlar. Mesaj, başarıyla gönderildikten sonra, gönderilmiş öğeler menüsüne taşınır.

	Simge yönergeleri
	MMS Gönderilemedi
	MMS İletim onaylandı
	SMS Gönderilemedi
	SMS İletim onaylandı

- **Göster:** Mesajı görebilirsiniz.
- **Sil:** Mesajı silebilirsiniz.
- **Gönder:** Mesajı gönderebilirsiniz. Mesaj, gönderildikten sonra, gönderilmiş öğeler menüsüne taşınır.
- **Bilgi:** Her mesajdaki bilgileri kontrol edebilirsiniz.
- **Tümünü Sil:** Giden kutusundaki tüm mesajları silebilirsiniz.

Sesli mesaj dinle

[Menü 5-5]

Bu menü seçildiğinde, sesli postaları dinlemek için sol seçim tuşuna  [Tamam] basın. Bekleme modunda sesli postaları dinlemek için  tuşuna da basılı tutabilirsiniz.

! Dikkat Bir sesli posta aldığınızda telefon bir simge gösteriri ve alarm çalar. Telefonu doğru biçimde yapılandırmak için servisle ilgili diğer bilgileri flebeke operatöründen alabilirsiniz.

Bilgi mesajı

[Menü 5-6]

(Şebeke ve aboneliğe bağlıdır)

Bilgi servisi mesajları şebeke tarafından GSM telefonlarına iletilen metin mesajlarıdır. Hava durumu, trafik haberleri, taksi, eczane ve hisse senedi fiyatları gibi genel bilgileri sağlarlar. Her tür bilginin bir numarası vardır; dolayısıyla belirli bir bilginin numarasını girdiğiniz sürece servis sağlayıcıyla bağlantı kurabilirsiniz. Bir bilgi servisi mesajı aldığınızda, bir mesaj aldığınızı belirten bir uyarı mesajı alırsınız veya bilgi servisi mesajı doğrudan görüntülenir. Bekleme modunda mesajı görüntülemek veya görüntülememek için, aşağıda görüntülenen yönergelere uyun.

Oku [Menü 5-6-1]

1. Bilgi servisi mesajı alınca, mesajı görüntülemek için Oku seçeneği işaretleyin; bunun ardından mesaj ekranda görüntülenecektir.

 ,  , veya  [Sonraki] tuşlarıyla geçiş yaparak, başka bir mesaj okuyabilirsiniz.

2. Bir başka mesaj alınana dek mesaj görüntülenecektir.

Konular [Menü 5-6-2]

(Şebeke ve aboneliğe bağlıdır)

- **Yeni ekle:** Telefon belleğine, takma isimle Bilgi servis mesajı numaraları ekleyebilirsiniz.
- **Listeye bak:** Bilgi servis mesajı numaralarını görebilirsiniz.  [Seçenekler] tuşuna basarsanız, eklediğiniz bilgi mesajı kategorisini düzenleyebilir ve silebilirsiniz.
- **Aktif Liste:** Etkin listedeki Bilgi servis mesajı numaralarını seçebilirsiniz. Bir bilgi servisi numarasını etkinleştirirseniz, o numaradan gönderilen mesajları alabilirsiniz.

Kalıplar [Menü 5-7]

Metin Şablonları [Menü 5-7-1]

Aşağıda belirtilen 6 metin şablonunu kullanabilirsiniz;

- **Lütfen beni ara**
- **Geciktim. Geliyorum.**
- **Şu an neredesin?**
- **Yoldayım**
- **Cok acil. Lütfen ara.**
- **Seni seviyorum**

Multimedya Şablonları [Menü 5-7-2]

Yeni şablonu kaydettikten sonra, şu seçenekleri de kullanabilirsiniz.

- **Göster:** Multimedya şablonlarını görebilirsiniz.
- **Sil:** Multimedya şablonlarını silebilirsiniz.
- **Yeni ekle:** Yeni multimedya şablonları eklemenizi sağlar.
- **Mesaj yaz:** Multimedya mesajlar yazabilir ve gönderebilirsiniz.
- **Düzeltil:** Multimedya şablonlarını düzenleyebilirsiniz.

- **Tümünü sil:** Tüm multimedya mesajları silmenizi sağlar.

Ayarlar [Menü 5-8]

Metin Mesajı [Menü 5-8-1]

- **Mesaj türleri:**
Metin, Ses, Faks, Protokol, X.400, E-posta, ERMES
Mesaj türü genellikle **Metin** olarak ayarlanır. Metninizi alternatif biçimlere dönüştürebilirsiniz. Bu işlevin kullanılabilirliği hakkında servis sağlayıcınıza başvurun.
- **Geçerlilik süresi:** Şebeke servisi metin mesajlarınızın mesaj merkezinde ne kadar süre saklanacağını belirleyebilmenizi sağlar.
- **İletim raporu:** Evet seçeneğini işaretlerseniz, mesajınızın başarıyla gönderilip, gönderilmediğini denetleyebilirsiniz.
- **Yanıt ücreti:** Bir mesaj gönderildiğinde, bu alıcıya yanıtlama ve yanıtlama masrafının size ait telefon faturasında ücretlendirme olanağı sağlar.
- **SMS Merkezi:** Metin mesajı göndermek istediğinizde, bu menü aracılığıyla SMS merkezinin adresini alabilirsiniz.

MMS [Menü 5-8-2]

- **Öncelik:** Seçtiğiniz mesajın önceliğini ayarlayabilirsiniz.
- **Geçerlilik süresi:** Şebeke servisi metin mesajlarınızın mesaj merkezinde ne kadar süre saklanacağını belirleyebilmenizi sağlar.
- **Konu:** Bu menü açık olduğunda, multimedya mesaj konusunu girebilirsiniz.
- **İletim raporu:** Bu menüde Evet seçeneğini işaretlerseniz, mesajınızın başarıyla gönderilip, gönderilmediğini denetleyebilirsiniz.
- **Otomatik al:** Açık seçeneğini işaretlerseniz, multimedya mesajlarını otomatik olarak alırsınız. Kapalı seçeneğini işaretlerseniz, yalnızca gelen kutusundaki uyarı mesajını alabilir ve ardından bu uyarıyı inceleyebilirsiniz. Yalnızca Ana Şebeke seçerseniz, ana şebekeye bağlı multimedya mesajları alabilirsiniz.
- **Şebeke ayarı:** Multimedya mesaj sunucusu seçeneğini işaretlerseniz, multimedya mesaj sunucusunun URL'sini ayarlayabilirsiniz.

Mesajlar [Menü 5]

► İzinli tip

Kişisel: Kişisel mesajlar.

Reklam: Ticari mesaj.

Bilgi: Gerekli bilgiler.

Sesli mesaj kutusu numarası [Menü 5-8-3]

Bu özellik şebeke servisi sağlayıcısı tarafından destekleniyorsa, sesli mesaj alabilirsiniz. Yeni bir sesli mesaj alındığında, ekranda sembol görüntülenecektir. Telefonunuzu uygun şekilde yapılandırmak için lütfen şebeke servisi sağlayıcınızla servisin ayrıntıları hakkında bağlantı kurun.

► **Giriş sayfası:** Giriş sayfası seçeneğini işaretleyerek sesli mesajlarınızı dinleyebilirsiniz.

► **Dolaşımında:** Yurtdışındayken dahi, dolaşım servisi tarafından destekleniyorsa sesli mesajlarınızı dinleyebilirsiniz.

Bilgi mesajı [Menü 5-8-4]

► AI

Evet: Bu menüyü seçerseniz, telefonunuz Bilgi servisi mesajlarını alacaktır.

Hayır: Bu menüyü seçerseniz, telefonunuz bundan sonra Bilgi servisi mesajlarını almayacaktır.

► Uyarı

Evet: Bilgi servisi mesaj numarası aldığınızda, telefonunuz uyarı sesi verecektir.

Hayır: Bilgi servis mesajı alsanız dahi telefonunuz uyarı sesi vermeyecektir.

► Diller

İstediğiniz dili [Aç/Kapa] tuşuna basarak seçebilirsiniz. Bu işlemin ardından, bilgi servis mesajı seçtiğiniz dilde görüntülenecektir.

Push mesajları [Menü 5-8-5]

Mesajı alıp almayacağınızı belirleyecek seçeneği ayarlayabilirsiniz.

- ❗ **Dikkat** Varsayılan klasör adını değiştirmeyin. Aksi takdirde düzgün çalışmayabilir.

Videolar [Menü 6-1]

Multimedya hafızasındaki Medyalarımı Videolar klasöründe bulunan 3GP, 3G2 dosyalarının listesini gösterir.

- ▶ **Çal:** Video dosyasını Tamam tuşuna basarak ya da Seçenek menülerinden Oynat'ı seçerek oynatabilirsiniz.
- ▶ **Bluetooth ile gönder:** Seçilen dosyayı, Bluetooth ile başka bir cihaza gönderir.
- ▶ **Harici belleğe kopyala:** Seçilen dosyayı, Multimedya hafızası/Harici hafızayla aynı klasöre kopyalar.

- ❗ **Uyarı** Bir dosyayı kopyalarken harici hafızayı çıkartırsanız, telefonunuzda ciddi hasara neden olabilirsiniz.

- ▶ **Harici belleğe taşı:** Seçilen dosyayı, Multimedya hafızası/Harici hafızayla aynı klasöre taşır.

- ❗ **Uyarı** Bir dosyayı taşırken harici hafızayı çıkartırsanız, telefonunuzda ciddi hasara neden olabilirsiniz.

- ▶ **Yeni ad ver:** Seçilen dosyanın dosya adını değiştirin. Azami karakter uzunluğu 200'dür. Dosyanın uzantısını değiştiremezsiniz.

- ❗ **Uyarı** Bu karakterleri kullanamazsınız, | / : * ? " < > |

- ▶ **Sil:** Bir dosyayı siler.
- ▶ **Tümünü sil:** Listedeki tüm dosyaları siler.
- ▶ **Bilgi:** Dosya bilgisini gösterir.

Fotoğraflar [Menü 6-2]

Multimedya hafızasındaki Medyalarımı Fotoğraflar klasöründe bulunan JPG dosyalarının listesini gösterir.

- ▶ **Göster:** JPG dosyasını Tamam tuşuna basarak ya da Seçenek menülerinden Göster'i seçerek oynatabilirsiniz.

- ❗ **Dikkat** Görebileceğiniz maksimum JPG dosyası boyutu 460 kbayttır.

- ▶ **Bluetooth ile gönder:** Seçilen dosyayı, Bluetooth ile başka bir cihaza gönderir.
- ▶ **Harici belleğe kopyala:** Seçilen dosyayı, Multimedya hafızası/Harici hafızayla aynı klasöre kopyalar.

Öğelerim [Menü 6]

- ▶ **Harici belleğe taşı:** Seçilen dosyayı, Multimedya hafızası/Harici hafızayla aynı klasöre taşır.
- ▶ **Yeni ad ver:** Seçilen dosyanın dosya adını değiştirin. Azami karakter uzunluğu 200'dür. Dosyanın uzantısını değiştiremezsiniz.
- ▶ **Sil:** Bir dosyayı siler.
- ▶ **Tümünü sil:** Listedeki tüm dosyaları siler.
- ▶ **Bilgi:** Dosya bilgisini gösterir.

Müzik

[Menü 6-3]

Multimedya hafızasındaki MedyalarımıMüzik klasöründe bulunan MP3, MP4, AAC, M4A, WMA dosyalarının listesini gösterir.

- ▶ **Çal:** Video dosyasını Tamam tuşuna basarak ya da Seçenek menülerinden Oynat'ı seçerek oynatabilirsiniz.
- ▶ **Bluetooth ile gönder:** Seçilen dosyayı, Bluetooth ile başka bir cihaza gönderir.
- ▶ **Harici belleğe kopyala:** Seçilen dosyayı, Multimedya hafızası/Harici hafızayla aynı klasöre kopyalar.
- ▶ **Harici belleğe taşı:** Seçilen dosyayı,

Multimedya hafızası/Harici hafızayla aynı klasöre taşır.

- ▶ **Yeni ad ver:** Seçilen dosyanın dosya adını değiştirin. Azami karakter uzunluğu 200'dür. Dosyanın uzantısını değiştiremezsiniz.
- ▶ **Sil:** Bir dosyayı siler.
- ▶ **Tümünü sil:** Listedeki tüm dosyaları siler.
- ▶ **Bilgi:** Dosya bilgisini gösterir.

Metin

[Menü 6-4]

Multimedya hafızasındaki MedyalarımıMetin klasöründe bulunan TXT dosyalarının listesini gösterir.

- ▶ **Göster:** JPG dosyasını Tamam tuşuna basarak ya da Seçenek menülerinden Göster'i seçerek oynatabilirsiniz.
- ! **Dikkat** Görebileceğiniz maksimum JPG dosyası boyutu 460 kbayttır.
- ▶ **Bluetooth ile gönder:** Seçilen dosyayı, Bluetooth ile başka bir cihaza gönderir.
- ▶ **Harici belleğe kopyala:** Seçilen dosyayı, Multimedya hafızası/Harici hafızayla aynı klasöre kopyalar.

- ▶ **Harici belleğe taşı:** Seçilen dosyayı, Multimedya hafızası/Harici hafızayla aynı klasöre taşır.
- ▶ **Yeni ad ver:** Seçilen dosyanın dosya adını değiştirin. Azami karakter uzunluğu 100'dür. Dosyanın uzantısını değiştiremezsiniz.
- ▶ **Sil:** Bir dosyayı siler.
- ▶ **Tümünü sil:** Listedeki tüm dosyaları siler.
- ▶ **Bilgi:** Dosya bilgisini gösterir.

Görüntüler [Menü 6-5]

Görüntüyü seçtikten sonra, sol tuşa  [Göster] basın ve aşağıdaki seçeneklere bakın:

- ▶ **Duvar kağıdı yap:** O sırada seçili Resim duvar kağıdı olarak ayarlanabilir.
- ▶ **Mesaj yaz:** Şebekeden indirilen sesler, Multimedya ya da E-posta mesajı olarak gönderilebilir.
- ▶ **Bluetooth ile gönder:** Şebekeden indirilen ses, Bluetooth ile gönderilebilir.
- ▶ **Harici belleğe kopyala:** Seçilen dosyayı, Multimedya hafızası/Harici hafızayla aynı klasöre kopyalar.

Melodiler [Menü 6-6]

Sesi seçtikten sonra, sol seçim tuşuna [Seçenekler] basın. Aşağıdaki seçenekleri işaretleyebilirsiniz:

- ▶ **Zil tonu yap:** O sırada seçilen ses, zil sesi yapılabilir.
- ▶ **Mesaj yaz:** Şebekeden indirilen sesler, SMS, MMS ya da E-posta hizmetiyle gönderilebilir.
- ▶ **Bluetooth ile gönder:** Şebekeden indirilen ses, Bluetooth ile gönderilebilir.
- ▶ **Harici belleğe kopyala:** Seçilen dosyayı, Multimedya hafızası/Harici hafızayla aynı klasöre kopyalar.

Diğerleri [Menü 6-7]

Multimedya hafızasındaki Medyalarımı\Diğer klasöründe bulunan dosyalarının listesini gösterir.

- ▶ **Çal:** Dosya 3GP, 3G2, MP3, MP4, AAC, M4A ve WMA türlerinden herhangi birindeyse, dosyayı çalar.
- ▶ **Göster:** JPG, GIF, WBMP, PNG ve TXT türdeki dosyaları görüntüleyebilirsiniz.
- ▶ **Bluetooth ile gönder:** Seçilen dosyayı, Bluetooth ile başka bir cihaza gönderir.

Oyunlar ve Uygulamalar [Menü 6-8]

Bu menüde, telefonunuzda yüklü Java uygulamalarını yönetebilirsiniz. İndirilen uygulamaları çalıştırabilir ya da silebilir veya bağlantı seçeneğini ayarlayabilirsiniz. Bu menü [Menü1-1]'e bağlanır.

Harici bellek [Menü 6-9]

Bu menü, hafıza kartında bulunan Videolar, Fotoğraflar, Müzik, Metin, Görüntüler, Sesler ve Diğerleri'ni görüntülemenizi sağlar. Eğer harici hafıza yoksa, "Lütfen harici hafızayı takın" mesajı açılır.

Yeni Fantastik LG

P7200'de veri depolama işlevi bulunmaktadır. USB kablosu kullanarak bağlarsanız, bu telefonda Çıkartılabilir Disk kullanabilirsiniz.

MP3 dosyaları, fotoğraflar, videolar, metin dosyaları vs. indirebilirsiniz. PC ile Telefon arasında çok yüksek bir erişim hızı sağlayabilirsiniz. USB kablosunu bağlamanız yeterlidir. Bu kadar kolay.

! Dikkat

- VERİ DEPOLAMA işlevi yalnızca BEKLEME modunda çalışır.
- Dosyaları indirirken kabloyu lütfen çıkartmayın. Dosyaları indirdikten sonra PC'de "Windows Donanımı güvenli kaldır"ı seçin ve ardından kabloyu çıkartın.
- Bir dosyayı çıkartılabilir diske kopyalarken, Ana LCD'de "aktarılıyor" mesajı görebilirsiniz. Bu mesaj VERİ DEPOLAMA'nın çalıştığını gösterir. "aktarma" sırasında, kabloyu çıkartmayın. "aktarma" sırasında kabloyu çıkartırsanız, veri aktarımı kesilir.
- veri depolama sırasında bir arama gelirse. arama reddedilir ancak kabloyu çıkarttıktan sonra cevapsız aramayabilir görebilirsiniz.

Telefonla ilgili işlevleri ayarlayabilirsiniz.



Duvar kağıdı [Menü 7-1]

Bekleme modunda görüntülenecek arka plan resimlerini seçebilirsiniz.

Ana LCD [Menü 7-1-1]

Ön LCD [Menü 7-1-2]

Varsayılan

 veya  tuşuna basarak duvar kağıdı animasyonu veya resmi seçebilirsiniz.

Klasörüm

Duvar kağıdı olarak bir resim veya animasyon seçebilirsiniz.

Menü rengi [Menü 7-2]

Telefonunuzda 4 menü rengi teması bulunmaktadır. Kaydırarak ve sol seçim tuşuna [Seç] basarak menü rengini ayarlayın.

Selam mesajı [Menü 7-3]

Açık seçeneğini işaretlerseniz, bekleme modunda görüntülenen metni düzenleyebilirsiniz.

Zemin aydınlatma [Menü 7-4]

Dahili ekrandaki ışığın yanma süresini ayarlayabilirsiniz.

Network adı [Menü 7-5]

Seçtiğiniz menüyü açmadan önce geçerli durumunu önizleyebilirsiniz. Durum, ekranın altında gösterilir.

Profiller [Menü 8]

Profillerde, farklı işlemler, ortamlar ya da arayan grupları için telefonun seslerini ayarlayabilir ve kişiselleştirebilirsiniz.

Önceden ayarlanmış altı profil bulunmaktadır: **Yalnızca titreşim, Sessiz, Genel, Yüksek ve Kulaklık.** Her profil, kişiselleştirilebilir. Sol seçim tuşuna [Menü] basın ve yukarı/aşağı gezinme tuşlarını kullanarak Profiller'i seçin.

Aktif [Menü 8-X-1]

1. Profil listesi görüntülenir.
2. Profil listesinde etkinleştirmek istediğiniz profile ilerleyin ve sol seçim tuşuna  [Seç] ya da Tamam tuşuna basın.
3. Ardından Etkinleştir'i seçin.

Kişiselleştir [Menü 8-X-2]

Profil listesinde istediğiniz profile ilerleyin. Sol seçim tuşuna  ya da Tamam tuşuna bastıktan sonra Kişiselleştir'i seçin. Profil ayarı seçeneği açılır.

- ▶ **Arama uyarı türü:** Seçeneği gerektiği gibi ayarlayın.
- ▶ **Zil Tonu:** Gelen aramalar için uyarı türünü belirleyin.



- ▶ **Zil Sesi:** Listedeki istediğiniz zil tonunu seçin.
- ▶ **Mesaj Uyar.:** Zil sesinin yüksekliğini ayarlayın.
- ▶ **Mesaj sesi:** Mesajlar için uyarı türünü belirleyin.
- ▶ **Tuş sesi:** Mesajlar için uyarı sesini belirleyin.
- ▶ **Tuş ses seviyesi:** İstediğiniz tuş sesini seçin.
- ▶ **Kapak sesi:** Kapak sesini, istediğiniz gibi ayarlamanızı sağlar.
- ▶ **Efekt ses seviyesi:** Tuş sesi yüksekliğini ayarlayın.
- ▶ **Aç/kapa ses sev.:** Efekt sesinin seviyesini belirleyin.
- ▶ **Otomatik Yanıtla:** Bu işlev, yalnızca telefonunuz bir handsfree (eller serbest) kitine bağlı olduğunda etkinleştirilir.
 - **Kapalı:** Telefon, otomatik olarak yanıt vermez.
 - **5 sn sonra:** 5 saniye sonra telefon otomatik olarak yanıt verir.
 - **10 sn sonra:** 10 saniye sonra telefon otomatik olarak yanıt verir.

Yeni ad ver

[Menü 8-X-3]

Profile istediğiniz bir ismi verebilirsiniz.



! Dikkat Yalnızca titreşim, Sessiz ve Kulaklık profillerine yeni ad verilemez.

1. Bir profilin adını değiştirmek için profil listesinde istediğini profile ilerleyin ve sol seçim tuşu  ya da Tamam tuşuna bastıktan sonra Yeni ad ver'i seçin.
2. İsteddiğiniz ismi girin ve Tamam tuşuna ya da sol seçim tuşuna  [Tamam] basın.

Çalar Saat

[Menü 9-1]

Belirtilen zamanda çalması için en fazla 5 alarm kurabilirsiniz.

1. **Açık** seçeneğini işaretleyip, alarmın çalmasını istediğiniz saati girin.
2. Tekrar süresini seçin: **1 Kez, Pzt~Cum, Pzt~Cts, Her gün.**
3. İsteddiğiniz alarm uyarı sesini seçip  [Tamam] tuşuna basın.
4. Alarm adını düzenleyip  [Tamam] tuşuna basın.

Bluetooth

[Menü 9-2]

Bluetooth, birbirlerine yakın uyumlu cep telefonu, çevre birimi ve bilgisayarların, herhangi bir kabloya gereksinim duyulmadan doğrudan iletişim kurmalarını sağlar. Bu telefon, dahili Bluetooth bağlantı özelliğine sahiptir.

-  **Dikkat**
- Telefon rehberindeki verileri yalnızca Bluetooth ile karşılıklı değişebilirsiniz.
 - Başka bir Bluetooth cihazından veri alırken, telefon sizden bir onay ister. Transferi onayladıktan sonra dosya telefonunuza kopyalanır.

- Dosya, türüne bağlı olarak aşağıdaki klasörlerde saklanır:
 - **MP3(.mp3,mp4,aac,m4a,wma)**: Müzik klasörü.
 - **Video (.3GP)**: video klasörü.
 - Rehber kayıtları (.VCF): Rehber.
 - **Metin(.txt)**: Metin klasörü.
 - **Diğer dosyalar(*.*)**: Dosya saklama klasörü.
- Desteklenen Bluetooth yazılımı (Bluetooth yığın) DUN: WIDCOMM Windows için Bluetooth 1.4 ve 3.0

Eşleşmiş cihazlar

[Menü 9-2-1]

Bluetooth telefonuyla uyumlu tüm cihazları görüntüleyebilirsiniz.

-  **Dikkat** Uyum sorunları nedeniyle bazı cihazlar bu işlevi desteklemiyor olabilir.

Handsfree cihazlar

[Menü 9-2-2]

Bluetooth telefonla uyumlu handsfree (eller serbest) cihazların bir listesini görebilirsiniz. Cihazlarım ya da Handsfree cihazlar menüsüne girerseniz, aşağıdaki seçeneklere girebilirsiniz.

- **Bağlan/ Bağlantıyı kes:** Diğer Bluetooth cihazlarına bağlantı sağlar.

- ▶ **Yeni ekle:** Yeni Bluetooth cihazı aramanızı sağlar.
- ▶ **Ad ata:** Bluetooth'un adını değiştirmenizi sağlar.
- ▶ **İzinli olarak ayarla/İzinsiz olarak ata:** Her Bluetooth cihazı arasında yetkili bağlantıyı ayarlamanızı sağlar.
- ▶ **Bütün servisler:** Bluetooth cihazı tarafından desteklenen tüm hizmetleri görmeyi sağlar.
- ▶ **Sil:** Bluetooth cihazınızı silmenizi sağlar.
- ▶ **Tümünü Sil:** Tüm Bluetooth cihazlarını silmenizi sağlar.

Ayarlar [Menü 9-2-3]

Bluetooth ile uyumlu yeni bir cihaz kaydedebilirsiniz. Zaten yeni bir cihaz eklediyseniz, bunu bir parola girdikten sonra arayabilirsiniz.

▶ **Bluetooth ayarla**

Bluetooth işlevini etkinleştirebilir ya da iptal edebilirsiniz.

▶ **Telefonumun görünürlüğü**

Telefonunuzun diğer Bluetooth cihazlarda gösterilmesiyle ilgili işlevi ayarlayabilirsiniz.

▶ **Telefon adı**

Bluetooth cihazının adını belirleyebilirsiniz. Varsayılan ad LG P7200'dur.

Desteklenen serviser [Menü 9-2-4]

Bluetooth ile çok çeşitli işlevler kullanabilirsiniz. Örneğin Dosya transferi, Görüntü baskısı, PC senk vs.



Modem [Menü 9-3]

Modem'den şebeke hizmetlerine ulaşabilirsiniz.

Hesap mak. [Menü 9-4]



Bu işlev +, -, x, ÷ : gibi standart işlemleri kapsar : **Toplama, Çıkarma, Çarpma ve Bölme.**

Ayrıca, hesap makinesinin **+/-, sin, cos, tan, log, ln, exp, sqrt** gibi çeşitli işlevlerini de kullanabilirsiniz.

1. Sayısal tuşları kullanarak sayıları girin.
2. Gezinme tuşunu kullanarak hesaplama işaretini seçin.
3. Ardından sayıları girin.
4. Sonucu görüntülemek için  tuşuna basın.
5. Sol seçim tuşuna  [İşlev] basarsanız, çeşitli





Araçlar [Menü 9]

hesaplamaları kullanabilirsiniz.

6. Ondalık bir sayı girmek için  tuşuna basın.  tuşuna basarsanız, () girebilirsiniz.
7. Hesap makinesini kapatmak için  [Geri] düğmesine basın.



Birim dönüş. [Menü 9-5]

Bu işlev herhangi bir ölçü birimini istediğiniz bir diğer ölçü birimine dönüştürür. 7 farklı türde ölçü birimi, farklı birimlere dönüştürülebilir: **Bu menü, SIM'e ve şebeke hizmetlerine bağlıdır.**

1.  [Seç] tuşuna basarak dört ölçü biriminden birini seçebilirsiniz.
2.  ve  tuşlarını kullanarak dönüştürmek istediğiniz ölçü birimini seçin.
3.  ve  tuşlarını kullanarak standart değeri seçin.

Ülke Saat. [Menü 9-6]

Dünyanın büyük şehirlerinin saatlerini görüntüleyebilirsiniz.

1.  ve  tuşuna basarak saat dilimine ait şehri seçin.
2.  [Ayarla] tuşuna basarak geçerli saati seçtiğiniz şehrin saati olarak ayarlayabilirsiniz.

SIM Servisi [Menü 9-7]

Bu menü, SIM'e ve şebeke hizmetlerine bağlıdır.

-  **Dikkat**
- SIM kartın SAT'ı (SIM Application Toolkit - SIM Uygulama Araçları Kiti) hizmetlerini desteklemesi durumunda bu menü, SIM kartta kayıtlı bulunan operatöre özgü hizmet adı olacaktır.
 - SIM kartın SAT hizmetlerini desteklememesi durumunda, bu menü Profiller olacaktır.

Bankacılık, haberler, hava durumu raporları ve uçuş bilgileri gibi birçok WAP (Kablosuz Uygulama Protokolü) hizmetlerine ulaşabilirsiniz. Bu hizmetler özel olarak mobil telefonlar için tasarlanmıştır ve WAP servis sağlayıcıları tarafından sağlanır.

Hangi WAP hizmetlerinin sunulduğunu, fiyatları ve tarifeleri şebeke operatörünüzden ve/veya servislerini kullanmak istediğiniz servis sağlayıcılardan öğrenebilirsiniz. Servis sağlayıcılar, kendi servislerini nasıl kullanabileceğinizle ilgili bilgiler de sağlayacaktır.



Bağlanıldığında ana sayfa görüntülenecektir. Sayfanın içeriği servis sağlayıcıya bağlıdır. URL adresini girerek istediğiniz web sitesi sayfasına ulaşabilirsiniz. Tarayıcıdan istediğiniz zaman çıkmak için () tuşuna basın. Telefon bekleme menüsüne geri döner.

WAP tarayıcıyla gezinme

Telefon tuşları ya da WAP tarayıcı menüsünü kullanarak internette gezebilirsiniz.

Telefon tuşlarını kullanma

Internette gezinirken telefon tuşları, telefon modunda olduğundan farklı çalışır.

	Simge yönergeleri
	İçerikte satırlar arasında hareket etmenizi sağlar
	Bir önceki sayfaya dönmenizi sağlar
	Seçenekleri seçer ve işlemleri onaylar

WAP tarayıcı menüsünün kullanılması

Mobil Web'de gezerken kullanılacak çeşitli menü seçenekleri bulunmaktadır.

! Dikkat WAP tarayıcı menüsü, tarayıcı sürümüne göre farklılık gösterebilir.

Giriş sayfası

[Menü *-1]

Ana sayfaya bağlanır. Ana sayfa, etkinleştirilmiş profilde tanımlanan site olabilir. Siz etkinleştirilmiş profilde tanımlamazsanız, Servis Sağlayıcısı tarafından tanımlanacaktır.

Sık Kullanılanlar

[Menü *-2]

Bu menü, daha sonra kolay ulaşabilmeniz için istediğiniz web sayfalarının URL adreslerini kaydetmenizi sağlar. Telefonunuzda çok sayıda önceden yüklenmiş yer imi bulunmaktadır. Bu önceden yüklenmiş yer imleri silinemez.

Bir yer imi oluşturmak için

1. Sol seçim tuşuna **[Seçenekler]** basın.
2. Yeni ekle seçin ve Tamam tuşuna basın.
3. İstediğiniz URL'yi ve başlığı girdikten sonra Tamam tuşuna basın.

İstediğiniz bir yer imini seçtikten sonra, aşağıdaki seçenekler kullanılabilir.

- ▶ **Bağlan:** Seçilen yer imine bağlanır.
- ▶ **Girdi ekle:** Yeni bir yer imi oluşturmak için bunu seçin.
- ▶ **Düzeltil:** Seçilen yeriminin URL'sini ve/veya başlığını düzenleyebilirsiniz.
- ▶ **Sil:** Seçilen yer imini siler.
- ▶ **Tümünü Sil:** Tüm yer imlerini siler.

URL'ye git [Menü *-3]

Doğrudan istediğiniz siteye bağlanabilirsiniz. Belirli bir URL girdikten sonra, Tamam tuşuna basın.

Ayarlar [Menü *-4]

İnternet servisiyle ilgili profil, önbellek, çerez ve güvenlik öğelerini ayarlayabilirsiniz.

Profiller [Menü *-4-1]

Profil, İnternet'e bağlanmak için kullanılan şebeke bilgileridir.

Her profilde aşağıdaki alt menüler bulunur:

- ▶ **Aktif:** Seçilen profili etkinleştirir.
- ▶ **Ayarlar:** Seçilen profildeki WAP ayarlarını düzenlemek ve değiştirmek için bunu kullanın.
- **Giriş sayfası:** Bu ayar, ana sayfa olarak kullanmak istediğiniz sitenin adresini (URL) girebilmenizi sağlar. URL'nin başına http://yazmanıza gerek yoktur; çünkü WAP tarayıcısı bunu otomatik olarak ekler.
- **Taşıyıcı:** Taşıyıcı veri servisini ayarlayabilirsiniz.
1 Veri / 2 GPRS
- **Veri ayarları:** Yalnızca Taşıyıcı servisi olarak Veri ayarlarını seçerseniz, görüntülenir.
- Numara çevir:** WAP ağ geçidine erişmek için aranacak telefon numarasını girin.
- Kull. adı:** Çevirmeli sunucunuz için kullanıcı kimliği (WAP ağ geçidi için DEĞİL).
- Şifre:** Çevirmeli sunucunuzun sizi tanımlayabilmesi için gereken şifre (WAP ağ geçidi için DEĞİL).

Çağrı türü seç: Veri arama türünü seçin: Analog veya Dijital (ISDN).

İşlemsiz süre: Zaman aşımı süresi girmeniz gerekir. Bu süreyi girdikten sonra, veri girilse veya aktarılsa bile WAP gezinme servisi kullanılamaz.

Çağrı hızı: Veri bağlantınızın hızı; 9600 ya da 14400 (Operatöre Bağlıdır)

- **GPRS Ayarları:** Servis ayarları yalnızca taşıyıcı servisi olarak GPRS seçilirse kullanılabilir.

APN: GPRS'in APN'sini girin.

Kull. adı: APN sunucunuz için tanımlanan kullanıcılar.

Şifre: APN sunucunuzun istediği şifre.

- **Yetkili sunucu ayarları**

Yetkili sunucu: Yetkili sunucuları etkinleştirir ya da iptal eder.

IP adresi: Kullandığınız Yetkili sunucunun IP adresini girin.

Port: Yetkili sunucu portunu girin.

- **DNS ayarları**

Birincil sunucu: Kullandığınız birincil DNS'nin IP adresini girin.

İkincil sunucu: Kullandığınız ikincil DNS'nin IP adresini girin.

► **Yeni ad ver:** Profil adını değiştirebilirsiniz.

► **Yeni ekle:** Yeni bir profil ekleyebilirsiniz.

Ön bellek

[Menü *-4-2]

Eriştığınız bilgiler ve servisler telefonun önbelleğine kaydedilir.

Çerezler

[Menü *-4-3]

Eriştığınız bilgiler ve servisler telefonun önbelleğine kaydedilir.

Önbelleği sil

[Menü *-4-4]

Önbellekte kayıtlı tüm içeriği siler.

❗ **Dikkat** Önbellek, verilerin geçici olarak kaydedilmesi için kullanılan bir ara bellektir.

Çerezleri sil

[Menü *-4-5]

Çerezlerde kayıtlı tüm içeriği siler.

Güvenlik

[Menü *-4-6]

Mevcut sertifikaların listesi görüntülenir.

- ▶ **Yetki:** Telefonunuzda kayıtlı yetki sertifikalarının bir listesini görebilirsiniz.
- ▶ **Kişisel:** Telefonunuzda kayıtlı kişisel sertifikaların bir listesini görebilirsiniz.

Şebekeniz, servis alanı içinde Arayan Hattı Kimliği (CLI) özelliğini destekliyorsa cevapsız, gelen ya da yapılan aramaların kayıtlarını görebilirsiniz.

Numara ve isimle (varsa) birlikte, aramanın gerçekleştiği saat ve tarih de gösterilir. Aynı zamanda çağrı sürelerini de görebilirsiniz.

Cevapsız aramalar [Menü 0-1]

Bu seçenek en son 10 cevapsız aramayı görmenizi sağlar. Aynı zamanda:

- Varsa numarayı görebilir, arayabilir ya da Adres Defterine kaydedebilirsiniz.
- Numara için yeni bir isim girebilir ve her ikisini Adres Defterine kaydedebilirsiniz.
- Bu numarayla mesaj gönderebilirsiniz.
- Aramayı listeden silebilirsiniz.

Gelen aramalar [Menü 0-2]

Bu seçenek en son 10 gelen aramayı görmenizi sağlar. Aynı zamanda:

- Varsa numarayı görebilir, arayabilir ya da Adres Defterine kaydedebilirsiniz.

- Numara için yeni bir isim girebilir ve her ikisini Adres Defterine kaydedebilirsiniz.
- Bu numarayla mesaj gönderebilirsiniz.
- Aramayı listeden silebilirsiniz.

Yapılan aramalar [Menü 0-3]

Bu seçenek en son 20 yapılan aramayı görmenizi sağlar. Aynı zamanda:

- Varsa numarayı görebilir, arayabilir ya da Adres Defterine kaydedebilirsiniz.
- Numara için yeni bir isim girebilir ve her ikisini Adres Defterine kaydedebilirsiniz.
- Bu numarayla mesaj gönderebilirsiniz.
- Aramayı listeden silebilirsiniz.

Bütün çağrılar [Menü 0-4]

Bu seçenek, bir aramanın tüm kayıtlarını görmenizi sağlar.

Aynı zamanda:

- Varsa numarayı görebilir, arayabilir ya da Adres Defterine kaydedebilirsiniz.
- Numara için yeni bir isim girebilir ve her ikisini Adres Defterine kaydedebilirsiniz.

Çağrı kaydı [Menü 0]

- Bu numarayla mesaj gönderebilirsiniz.
- Aramayı listeden silebilirsiniz.

Son aramaları sil [Menü 0-5]

Cevapsız çağrılar ve Gelen çağrılar listelerini silmenizi sağlar. Yapılan çağrılar ve Bütün çağrılar listelerini tek seferde silebilirsiniz.

Arama ücretleri [Menü 0-6]

Arama süresi [Menü 0-6-1]

Gelen ve yapılan aramaların süresini görmenizi sağlar. Aynı zamanda çağrı sürelerini sıfırlayabilirsiniz. Aşağıdaki sayaçları kullanabilirsiniz:

- ▶ **Son çağrı:** Son aramanın süresi.
- ▶ **Bütün çağrılar:** Sayacın son sıfırlanmasından bu yana yapılan ya da alınan tüm aramaların toplam süresi.
- ▶ **Gelen aramalar:** Gelen aramaların süresi.
- ▶ **Yapılan aramalar:** Yapılan aramaların süresi.
- ▶ **Sıfırla:** Sol seçim tuşuna  [Evet] bastığınızda, tüm aramaların uzunluğunu silmenizi sağlar.

Arama ücretleri [Menü 0-6-2]

Son çağrınızın, tüm çağrılarının maliyetini, kalan miktarı görebilir ve ücreti sıfırlayabilirsiniz. Ücreti sıfırlamak için PIN2 kodunu kullanmanız gerekmektedir.

Ayarlar [Menü 0-6-3]

(SIM kartına bağlıdır)

- ▶ **Tarife Ayarla:** Döviz türünü ve birim fiyatını ayarlayabilirsiniz. Uygulanan birim fiyatlarını edinmek için servis sağlayıcılarınıza başvurun. Bumenüdeki para birimi veya birimi seçebilmek için, PIN2 kodugereklidir.
- ▶ **Kredi ayarla:** Bu şebeke servisi, kontör ücretlerini seçerek, arama ücretlerinizi sınırlandırabilmenizi sağlar. Oku seçeneğini işaretlerseniz, kalan kontör sayısı görüntülenir. Değiştir seçeneğini işaretlerseniz, ücret sınırını değiştirebilirsiniz.
- ▶ **Otomatik ekran:** Bu şebeke hizmeti otomatik olarak son aramalarınızın ücretini görüntüleyebilmenizi sağlar. Açık seçeneği işaretlenirse, arama sona erdiğinde son aramanın ücretini görebilirsiniz.

GPRS bilgisi

[Menü 0-7]

GPRS aracılığıyla şebeke üzerinden aktarılan veri miktarını denetleyebilirsiniz. Buna ek olarak, ne kadar süre çevrimiçi kaldığınızı da görüntüleyebilirsiniz.

Arama süresi

[Menü 0-7-1]

Son çağrı, Bütün çağrılar ve Sıfırla süresini denetleyebilirsiniz. Bunun yanı sıra arama sayaçlarını sıfırlayabilirsiniz.

Veri miktarı

[Menü 0-7-2]

Gönderildi, Alındı veya Hepsi ile Sıfırla seçeneklerini denetleyebilirsiniz.

Ayarlar [Menu #]

Tarih & Saat

[Menü #-1]

Tarih ve saatle ilgili işlevleri ayarlayabilirsiniz.

Tarih

[Menü #-1-1]

► Tarih Ayarla

Günün tarihini girebilirsiniz.

► Tarih formatı

Tarih biçimini GG/AA/YYYY, AA/GG/YYYY veya YYYY/AA/GG olarak ayarlayabilirsiniz. (G: Gün / A: Ay / Y: Yıl)

Saat

[Menü #-1-2]

► Zaman Ayarla

Geçerli saati girebilirsiniz.

► Zaman formatı

Saat biçimini 24 ve 12 saatlik biçimlerden birini seçerek ayarlayabilirsiniz.

Diller

[Menü #-2]

Telefonunuzun ekranında görüntülenen metinlerin dilini değiştirebilirsiniz. Bu değişiklik, Dil Giriş modunu da etkiler.

Çağrı

[Menü #-3]

Ayarlar menüsündeyken [Seç] tuşuna basarak, aramayla ilgili menüyü ayarlayabilirsiniz.

Çağrı Yönlendirme

[Menü #-3-1]

Arama yönlendirme servisi, gelen sesli aramaları, faks aramalarını ve veri aramalarını başka bir numaraya yönlendirebilmenizi sağlar.

Ayrıntılı bilgi için, servis sağlayıcınıza başvurun.

► Tüm sesli ara.

Sesli aramaları koşulsuz olarak yönlendirir.

► Meşgulse

Telefon kullanımdaysa sesli aramaları yönlendirir.

► Cevap yoksa

Yanıtlamadığınız sesli aramaları yönlendirir.

► Ulaşılamıyorsa

Telefon kapalı veya kapsama alanı dışındaysa sesli aramaları yönlendirir.

► Bütün veri çağrıları

Bilgisayar bağlantısına sahip bir numaraya koşulsuz olarak yönlendirir.

► Bütün fax çağrıları

Faks bağlantısına sahip bir numaraya koşulsuz olarak yönlendirir.

► Hepsini iptal et

Tüm arama yönlendirme hizmetlerini iptal eder.

Alt menüler

Arama yönlendirme menülerinde aşağıdaki alt menüler bulunur.

• Aktif

İlgili servisi etkinleştirir.

Telesekreter merkezi

Mesaj merkezine aktarır. Bu işlem Tüm veri aramaları ve Tüm faks aramaları menülerinde görüntülenmez.

Diğer numaraya

Yönlendirmenin yapılacağı numarayı girer.

Favori numaraya

En son yönlendirilen 5 numarayı görüntüleyebilirsiniz.

• İptal Et

İlgili servisi devre dışı bırakır.

• Durum Kontr.

İlgili servisin durumunu görüntüler.

Cevap modu

[Menü #-3-2]

► Kapağı aç

Bu menüyü seçerseniz, gelen aramayı kapağı açarak yanıtlayabilirsiniz.

► Herhangi bir tuş

Bu menüyü seçerseniz, gelen aramayı  [Bitir] tuşu dışındaki tüm tuşlarla yanıtlayabilirsiniz.

► Sadece gönder tuşu

Bu menüyü seçerseniz, gelen aramayı yalnızca  [Gönder] tuşuyla yanıtlayabilirsiniz.

Numaramı gönder

[Menü #-3-3]

(Şebekeye ve aboneliğe bağlıdır)

► Şebekeye göre belirle

Bu seçeneği işaretlerseniz, telefon numaranızı hat 1 veya hat 2 gibi iki hat servisine bağlı olarak gönderebilirsiniz.

► Açık

Telefon numaranızı üçüncü şahıslara gönderebilirsiniz. Numaranız alıcının telefonunda görüntülenir.

► Kapalı

Telefon numaranız görüntülenmez.

Ayarlar [Menu #]

Çağrı Bekletme

[Menü #-3-4]

(şebekeye bağlıdır)

► Aktif

Etkinleştir seçeneğini işaretlerseniz, bekleyen (gelen) aramayı kabul edebilirsiniz.

► İptal Et

İptal seçeneğini işaretlerseniz, bekleyen (gelen) aramayı kabul edip onaylayamazsınız.

► Durum Kontr.

Bekleyen arama durumunu görüntüler.

Dakika uyarıcı

[Menü #-3-5]

Açık seçeneğini işaretlerseniz, görüşme süresince her dakikada bir verilen uyarı sesiyle arama süresini denetleyebilirsiniz.

Oto. yeni. ara

[Menü #-3-6]

► Açık

Bu işlem etkinleştirildiğinde, aramanın başarısız olması durumunda telefon otomatik olarak yeniden aramayı dener.

► Kapalı

İlk aramanın başarısız olması durumunda telefonunuz yeniden aramayı denemez.

Güvenlik

[Menü #-4]

PIN kodu isteği

[Menü #-4-1]

Bu menüde, telefon, açıldığında SIM kartınızın PIN kodunu soracak şekilde ayarlayabilirsiniz. Bu işlem etkinleştirilirse, PIN kodunu girmeniz istenir.

1. Güvenlik ayarları menüsünde PIN kodu isteği seçeneğini işaretleyip, ardından  [Seç] düğmesine basın.
2. **Aktif/Aktif değil** ayarlama
3. Ayarı değiştirmek isterseniz, telefonu açtığınızda PIN kodunu girmeniz gerekir.
4. PIN kodunu üç defadan fazla hatalı girerseniz, telefon kilitlenir. PIN bloke edilirse, PUK kodunu girmeniz gerekir.
5. PUK kodunuzu en fazla 10 defa girebilirsiniz. PUK kodunu 10 defadan fazla hatalı girerseniz, telefonunuzun kilidini açamazsınız. Servis sağlayıcınıza başvurmanız gerekir.

Telefon kilidi

[Menü #-4-2]

Telefonun yetkisiz kişilerce kullanılmasını önlemek için, güvenlik kodunu kullanabilirsiniz. Telefonu açtığınızda, telefon kilidini **Açıldığında**'ya ayarladığınızda telefon güvenlik kodu ister. Telefon

kilidini **SIM deęiřtięinde'**ye ayarlarsanız, telefon yalnızca SIM kartınızı deęiřtirdięinizde güvenlik kodunu ister.

Çaęrı Engelleme [Menü #-4-3]

Arama engelleme servisi, telefonunuzun belirli kategorilerdeki aramaları yapmasını veya almasını engeller. Bu iřlev, arama engelleme řifresini sorar. Ařaęıdaki alt menüleri görebilirsiniz.

▶ **Tüm yapılan çağrılar**

Tüm giden aramaları engelleme servisi.

▶ **Yapılan Uluslararası Aramalar**

Tüm giden uluslararası aramaları engelleme servisi.

▶ **Dolařmada yapılan uluslararası aramalar**

Kendi ülkemdeki řebeke hariç tüm giden uluslararası aramaları engelleme servisi.

▶ **Tüm alınan çağrılar**

Tüm gelen aramaları engelleme servisi.

▶ **Dolařımda gelen aramalar**

Yurtdiřındayken gelen tüm aramaları engelleme servisi.

▶ **Hepsini iptal et**

Tüm arama engelleme servislerini iptal edebilirsiniz.

▶ **řifre deęiř.**

Arama Engelleme Servisi řifresini deęiřtirebilirsiniz.

Alt menüler:

• **Aktif**

řebekeden arama sınırlandırma servisinin etkinleřtirilmesi isteęinde bulunulmasını saęlar.

• **İptal Et**

Seçili arama sınırlandırma servisini devre dıřı bırakır.

• **Durum Kontr.**

Aramaların engellenip engellenmedięini denetler.

Sabit aranan numara [Menü #-4-4]

(SIM karta baęlıdır)

Giden aramaları seçili telefon numaraları ile sınırlandırabilirsiniz. Numaralar PIN2 kodunuz tarafından korunur.

▶ **Aktif**

Giden aramaları seçili telefon numaraları ile sınırlandırabilirsiniz.

► Aktif değil

Sabit arama işlevini devre dışı bırakabilirsiniz.

► Numara listesi

Sabit numara olarak kaydedilen numaraların listesini görüntüleyebilirsiniz.

PIN değiştir

[Menü #-4-5]

PIN, telefonun yetkisiz kişilerce kullanılmasını önlemek için kullanılan Personal Identification Number'ın (Kişisel Kimlik Numarası) kısaltmasıdır.

Aşağıdaki erişim kodlarını değiştirebilirsiniz: **PIN1 Kodu, PIN2 Kodu, Güvenlik kodu.**

1. Güvenlik kodu/PIN2 kodlarını değiştirmek isterseniz, orijinal kodunuzu girip  [Tamam] tuşuna basın.
2. Yeni Güvenlik kodu/PIN2 kodunu girip, doğrulayın.

Şebeke

[Menü #-5]

Otomatik veya el ile kaydedilecek bir şebeke seçebilirsiniz. Şebeke seçimi genellikle Otomatik olarak ayarlanır.

Şebeke seçimi

[Menü #-5-1]

Bir şebeke türünü seçebilirsiniz.

Otomatik

Otomatik modu seçerseniz, telefon sizin yerinize şebekeyi otomatik olarak arar ve seçer. Otomatik modu bir kez seçtikten sonra, güç açılıp kapatılsa dahi telefon "Otomatik" olarak ayarlanacaktır.

Manuel

Telefon kullanılabilir şebekelerin listesini bulup, size gösterir. Bunun ardından kullanmak istediğiniz şebekeyi, kendi ülkenizdeki şebeke operatörüyle dolaşım anlaşması varsa, seçebilirsiniz. Telefon seçili şebekeye erişemezse, size başka bir şebeke seçme olanağı sunar.

Telefonu kapattığınızda, telefon şebeke ayarını Otomatik olacak şekilde sıfırlar.

Tercih edil.

Tercih edilen şebekelerin listesini ayarlayabilirsiniz; telefon, diğer şebekelere kaydetmeye çalışmadan önce listedeki ilk şebekeye kaydetmeye çalışır. Bu liste, telefonda bulunan önceden tanımlanmış, bilinen şebekeler listesinden ayarlanır.

Bant seçimi

[Menü #-5-2]

EGSM/DCS

Şebeke durumuna bağlı olarak EGSM/PCS seçebilirsiniz.

EGSM/PCS

Şebeke durumuna bağlı olarak EGSM/PCS seçebilirsiniz.

GPRS'e bağlan

[Menü #-6]

Çeşitli durumlara bağlı olarak GPRS servisini ayarlayabilirsiniz.

Açılıken

[Menü #-6-1]

Bu menüyü seçerseniz, telefonu açtığınızda otomatik olarak GPRS şebekesine kaydolunur. Oluşturulmuş bir WAP ya da PC çevirmeli ağ uygulamasını başlatarak, telefon ve şebeke arasında bağlantı sağlanabilir ve veri transferi yapılabilir. Uygulamayı sona erdirdiğinizde, GPRS bağlantısı sona erer ancak GPRS şebekesi kaydı devam eder.

Gerektiğinde

[Menü #-6-2]

Bu menüyü seçerseniz, bir WAP servisine bağlandığınızda GPRS bağlantısı kurulur, WAP bağlantısını sona erdirdiğinizde kapanır.

Hafıza durumu

[Menü #-7]

Her hafıza birimindeki, SIM hafızasındaki boş alanı ve hafıza kullanımını kontrol edebilirsiniz. Her hafıza menüsüne gidebilirsiniz.

Ayarları Sıfırla

[Menü #-8]

Telefonun başlangıçtaki fabrika ayarlarına dönmesini sağlayabilirsiniz. Bu işlevi etkinleştirmek için Güvenlik kodu gereklidir.

- **Varsayılanları yükle:** Varsayılan ayarlara dönmenizi sağlar.
- **Multimedya hafızayı sil:** Multimedya hafızasını biçimlendirmenizi ve varsayılan dizini oluşturmanızı sağlar.
- **Harici hafızayı sil:** Harici hafızayı biçimlendirmenizi ve varsayılan dizini oluşturmanızı sağlar.

Cep telefonunuzla kullanabileceğiniz çeşitli aksesuarlar vardır. Kişisel iletişim ihtiyaçlarınıza göre bu seçenekler arasından seçim yapabilirsiniz.



Seyahat Adaptörü

Bu şarj cihazı evinizden veya ofisinizden uzaktayken bataryayı şarj edebilmenizi sağlar.



Standart Batarya

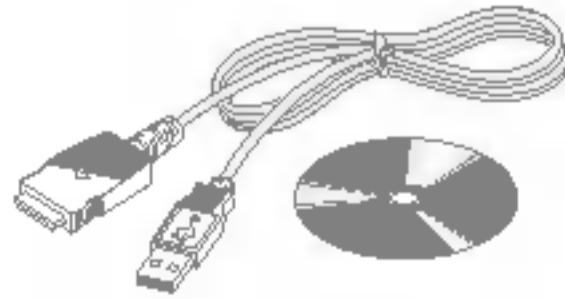

CD/Veri kablosu

Cihazlar arasında veri aktarmak için telefonunuzu bilgisayara bağlayabilirsiniz.

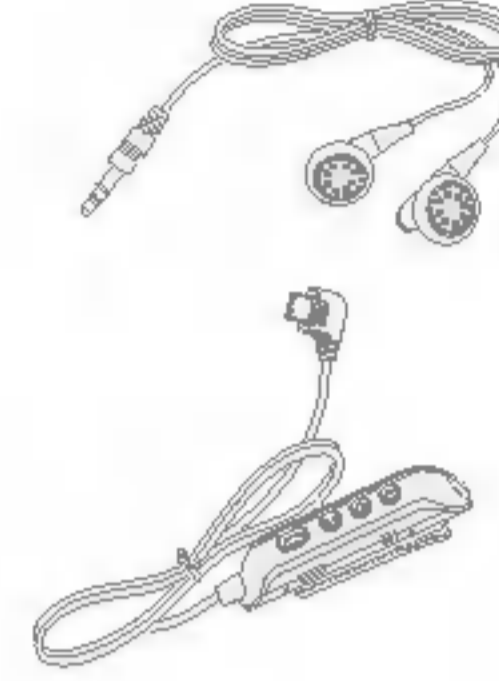

Kombo Hands free kulaklıkları-mikrofon ve müzik çalar kumandası

Stereo kulaklık

Kumanda: Cevapla ve Kapat düğmesi, müzik çalar kumandası, ses kontrolü, bekletme düğmesi ve mikrofon.

Kulaklığı ve kumandayı bağladıktan sonra, kumandanın ucunu, telefonun solundaki kulaklık jakına takın.

! Dikkat

- Daima orijinal LG aksesuarları kullanın.
- Bu kurallara uyulmaması garantiyi geçersiz kılabilir.
- Aksesuarlar farklı bölgelerde değişiklik gösterebilir, ayrıntılı bilgi için lütfen bölgesel servis şirketimize veya acentemize başvurun.

Genel

Ürün adı : P7200

Sistem : GSM 900 / DCS 1800 / PCS 1900

Ortam ısısı

Maksimum : +55°C

Minimum : -10°C

Declaration of Conformity



LG Electronics

Name

LG Electronics Inc

Address

LG Electronics Inc. LG Twin Towers
20, Yeouido-dong, Yeongdeungpo-gu, Seoul, Korea 150-721

Product Name

E-GSM 900 / DCS 1800 / PCS 1900 Trial Band Terminal Equipment

Model Name

P7200

Trade Name

LG

CE 0168

R&TTE Directive 1999/5/EC

EN 301 489-7 : 2002

EN 60950 : 2001

EN 50360 : 2001

3GPP TS 51.010-1,

Selection according to requirements of EN 301 511, v7.0.1

The conformity to above standards is verified by 7Layers and Phoenix with Certificate No.(05-111075) and GSM test report (no.4_LGE_0905_GSM_1), EMC test report(no. HCT-C05-0501), safety test report(no. ITYA0108825M1) and SAR test report(no. TCMA0813254)

I hereby declare under our sole responsibility that the product mentioned above to which this declaration relates complies with the above mentioned standards and Directives

Name

JIn Seog, Kim / Director 10.June.2004

Issued Date

LG Electronics Inc. Amsterdam Office
Veluwezoom 15, 1327 AE Almere, The Netherlands
Tel : +31 - 36- 547 - 8940, e-mail : seokim @ lge.com

Signature of representative



ENGLISH



P7200 User Guide

WE SHOULD INFORM USER THAT THIS MANUAL CAN HAVE SOME DIFFERENCES FROM PHONE DEPENDING ON PHONE S/W AND SERVICE PROVIDER.

Contents

Introduction	4	Contacts [Menu 2]	30
Guidelines for safe and efficient use	6	Search [Menu 2-1]	30
P7200 features	10	Add new [Menu 2-2]	30
Part of the phone	10	Caller groups [Menu 2-3]	31
Display Information	14	Speed dial [Menu 2-4]	31
On-Screen Icons	15	Own number [Menu 2-5]	31
Installation	16	My business card [Menu 2-6]	31
Installing the SIM card and the handset battery ..	16	Settings [Menu 2-7]	31
Charging the Battery	17	Organiser [Menu 3]	33
Disconnecting the charger	18	Calendar [Menu 3-1]	33
Memory card	18	Memo [Menu 3-2]	34
Inserting the memory card	18	Multimedia [Menu 4]	35
Removing the memory card	19	Camera [Menu 4-1]	35
Memory card formatting	19	Video camera [Menu 4-2]	37
Memory card adapter	19	Voice recorder [Menu 4-3]	37
General Functions	20	MP3 [Menu 4-4]	38
Making a Call	20	Photo album [Menu 4-5]	40
Adjusting the Volume	20	Video album [Menu 4-6]	40
Answering a Call	20	Settings [Menu 4-7]	41
Entering Text	21	Messages [Menu 5]	42
Selecting Functions and Options	24	New message [Menu 5-1]	42
In-Call Menu	25	Inbox [Menu 5-2]	44
During a Call	25	Drafts [Menu 5-3]	45
Conference Calls	26	Outbox [Menu 5-4]	45
Menu Tree	27	Listen to voice mail [Menu 5-5]	46
Games & Apps [Menu 1]	29	Info message [Menu 5-6]	46
Games & Apps [Menu 1-1]	29	Templates [Menu 5-7]	47
Profiles [Menu 1-2]	29	Settings [Menu 5-8]	47

My stuff [Menu 6]	50
Videos [Menu 6-1]	50
Photos [Menu 6-2]	50
Music [Menu 6-3]	51
Text [Menu 6-4]	51
Images [Menu 6-5]	52
Sounds [Menu 6-6]	52
Others [Menu 6-7]	53
Games & Apps [Menu 6-8]	53
External Memory [Menu 6-9]	53
Display [Menu 7]	55
Wallpaper [Menu 7-1]	55
Menu Colour [Menu 7-2]	55
Standby text [Menu 7-3]	55
Backlight [Menu 7-4]	55
Network name [Menu 7-5]	55
Profiles [Menu 8]	56
Activate [Menu 8-X-1]	56
Personalise [Menu 8-X-2]	56
Rename [Menu 8-X-3]	57
Tools [Menu 9]	58
Favourites [Menu 9-1]	58
Alarm clock [Menu 9-2]	58
Bluetooth [Menu 9-3]	58
Modem [Menu 9-4]	59
Calculator [Menu 9-5]	59
Unit converter [Menu 9-6]	60
World time [Menu 9-7]	60
SIM-Menu [Menu 9-8]	60

Browser [Menu *]	61
Home [Menu *-1]	61
Bookmarks [Menu *-2]	61
Go to URL [Menu *-3]	62
Settings [Menu *-4]	62
Call register [Menu 0]	64
Missed calls [Menu 0-1]	64
Received calls [Menu 0-2]	64
Dialled calls [Menu 0-3]	64
All calls [Menu 0-4]	64
Delete recent calls [Menu 0-5]	64
Call charges [Menu 0-6]	65
GPRS information [Menu 0-7]	65
Settings [Menu #]	66
Date & Time [Menu #-1]	66
Language [Menu #-2]	66
Call [Menu #-3]	66
Security [Menu #-4]	68
Network [Menu #-5]	70
GPRS Attach [Menu #-6]	71
Memory status [Menu #-7]	71
Reset settings [Menu #-8]	71
Accessories	72
Technical Data	73

Congratulations on your purchase of the advanced and compact P7200 cellular phone, designed to operate with the latest digital mobile communication technology.



This user's guide contains important information on the use and operation of this phone. Please read all the information carefully for optimal performance and to prevent any damage to or misuse of the phone. Any changes or modifications not expressly approved in this user's guide could void your warranty for this equipment.

Using the magnetic lock case for folder type phones is caused some problems such as self-power off, absence of network.

Read these simple guidelines. Breaking the rules may be dangerous or illegal. Further detailed information is given in this manual.

Warning

- Mobile Phones must be switched off at all times in an aircraft.
- Do not hold the phone in your hand while driving.
- Do not use your phone near petrol stations, fuel depots, chemical plants or blasting operations.
- For your safety, use ONLY specified ORIGINAL batteries and chargers.
- Do not handle the phone with wet hands while it is being charged. It may cause an electric shock or seriously damage your phone.
- Keep the phone in a safe place out of children's reach. It includes small parts which if detached may cause a choking hazard.

Caution

- Switch off the phone in any area where required by special regulations. For example, do not use your phone in hospitals or it may affect sensitive medical equipment.
- Emergency call may not be available under all cellular networks. Therefore, you should never depend solely on the phone for emergency calls.
- Only use ORIGINAL accessories to avoid damage to your phone.
- All radio transmitters carry risks of interference with electronics in close proximity. Minor interference may affect TVs, radios, PCs, etc.
- Batteries should be disposed of in accordance with relevant legislation.
- Do not dismantle the phone or battery.

Guidelines for safe and efficient use

Radio wave exposure and Specific Absorption Rate (SAR) information

This mobile phone model P7200 has been designed to comply with applicable safety requirement for exposure to radio waves. This requirement is based on scientific guidelines that include safety margins designed to assure this safety of all persons, regardless of age and health.

- The radio wave exposure guidelines employ a unit of measurement known as the Specific Absorption Rate, or SAR. Tests for SAR are conducted using standardized method with the phone transmitting at its highest certified power level in all used frequency bands.
- While there may be differences between the SAR levels of various LG phone models, they are all designed to meet the relevant guidelines for exposure to radio waves.
- The SAR limit recommended by the international Commission on Non-Ionizing Radiation Protection (ICNIRP), which is 2W/kg averaged over ten (10) gram of tissue.
- The highest SAR value for this model phone tested by DAS4 for use at the ear is 0.366 W/kg (10g).
- SAR data information for residents in countries/

regions that have adopted the SAR limit recommended by the Institute of Electrical and Electronics Engineers (IEEE), which is 1.6 W/kg averaged over one (1) gram of tissue.

Product care and maintenance

⚠ Warning

Use only batteries, charger and accessories approved for use with this particular phone model. The use of any other types may invalidate any approval or warranty applying to the phone, and may be dangerous.

- Do not disassemble this unit. Take it to a qualified service technician when repair work is required.
- Keep away from electrical appliance such as a TV, radio or personal computer.
- The unit should be kept away from heat sources such as radiators or cookers.
- Do not drop.
- Do not subject this unit to mechanical vibration or shock.
- The coating of the phone may be damaged if covered with wrap or vinyl wrapper.
- Do not use harsh chemicals (such as alcohol, benzene, thinners, etc.) or detergents to clean your phone. There is a risk of this causing a fire.

- Do not subject this unit to excessive smoke or dust.
- Do not keep the phone next to credit cards or transport tickets; it can affect the information on the magnetic strips.
- Do not tap the screen with a sharp object; otherwise, it may damage the phone.
- Do not expose the phone to liquid or moisture.
- Use the accessories like an earphone cautiously.
- If you put your phone in a pocket or bag without covering the receptacle of the phone (power plug pin), metallic articles (such as a coin, paperclip or pen) may short-circuit the phone. Always cover the receptacle when not in use.
- Never place your phone in a microwave oven as it will cause the battery to explode.
- Only authorized personnel should service the phone and its accessories. Faulty installation or service may result in accidents and consequently invalidate the warranty.
- Do not use the phone if the antenna is damaged. If a damaged antenna contacts skin, it may cause a slight burn. Please contact an LG Authorized Service Center to replace the damaged antenna.
- The label of the phone contains important

information for customer support purposes. Do not remove it.

Efficient phone operation

To enjoy optimum performance with minimum power consumption please:

- Hold the phone as you speak to any other telephone. While speaking directly into the microphone, angle the antenna in a direction up and over your shoulder. If the antenna is extendable/retractable, it should be extended during a call.
- Do not hold the antenna when the phone is in use. If you hold it, it can affect call quality, it also may cause the phone to operate as a higher power level than needed and shorten talk and standby times.
- If your mobile phone supports infrared, never direct the infrared ray at anyone's eye.

Electronics devices

All mobile phones may get interference, which could affect performance.

- Do not use your mobile phone near medical equipment without requesting permission. Avoid placing the phone over the pacemaker, i.e. in your breast pocket.

Guidelines for safe and efficient use

- Some hearing aids might be disturbed by mobile phones.
- Minor interference may affect TVs, radios, PCs, etc.
- Do not bend, scratch, or expose to static electricity.

Road safety

Check the laws and regulations on the use of mobile phones in the areas when you drive.

- Do not use a hand-held phone while driving.
- Give full attention to driving.
- Use a hands-free kit, if available.
- Pull off the road and park before making or answering a call if driving conditions so require.
- RF energy may affect some electronic systems in your motor vehicle such as car stereo, safety equipment.
- When riding in a car, do not leave your phone or set up the hands-free kit near to the air bag. If wireless equipment is improperly installed and the air bag is activated, you may be seriously injured.

Blasting area

Do not use the phone where blasting is in progress. Observe restrictions, and follow any regulations or rules.

Potentially explosive atmospheres

- Do not use the phone at a refueling point. Don't use near fuel or chemicals.
- Do not transport or store flammable gas, liquid, or explosives in the compartment of your vehicle, which contains your mobile phone and accessories.

In aircraft

Wireless devices can cause interference in aircraft.

- Turn off your mobile phone before boarding any aircraft.
- Do not use it on the ground without crew permission.

Battery information and care

- You do not need to completely discharge the battery before recharging. Unlike other battery systems, there is no memory effect that could compromise the battery's performance.
- Use only LG batteries and chargers. LG chargers are designed to maximize the battery life.
- Do not disassemble or short-circuit the battery pack.
- Keep the metal contacts of the battery pack clean.

- Replace the battery when it no longer provides acceptable performance. The battery pack may be recharged hundreds of times until it needs replacing.
- Recharge the battery if it has not been used for a long time to maximize usability.
- Do not expose the battery charger to direct sunlight or use it in high humidity, such as the bathroom.
- Do not leave the battery in hot or cold places, this may deteriorate the battery performance.

Memory card information and care

- Always insert/remove the memory card while the handset power is off. If you remove it on writing application, it may be damaged.
- If a damage cannot be fixed, format the memory card.
- The memory card cannot be used for recording copyright-protected data.
- Do not write forcefully on the memo area.
- Carry and store the memory card in its case.
- Do not allow the memory card to get wet.
- Do not leave the memory card in extremely hot location.

- Do not disassemble or modify the memory card.

Network service

- Some services and functions described in this user's guide are dependent on network or subscription. Therefore, all menus may not be available in your phone. Please consult network operator for more information about your subscription.

For optimal call performance, please do not obstruct the internal antenna.

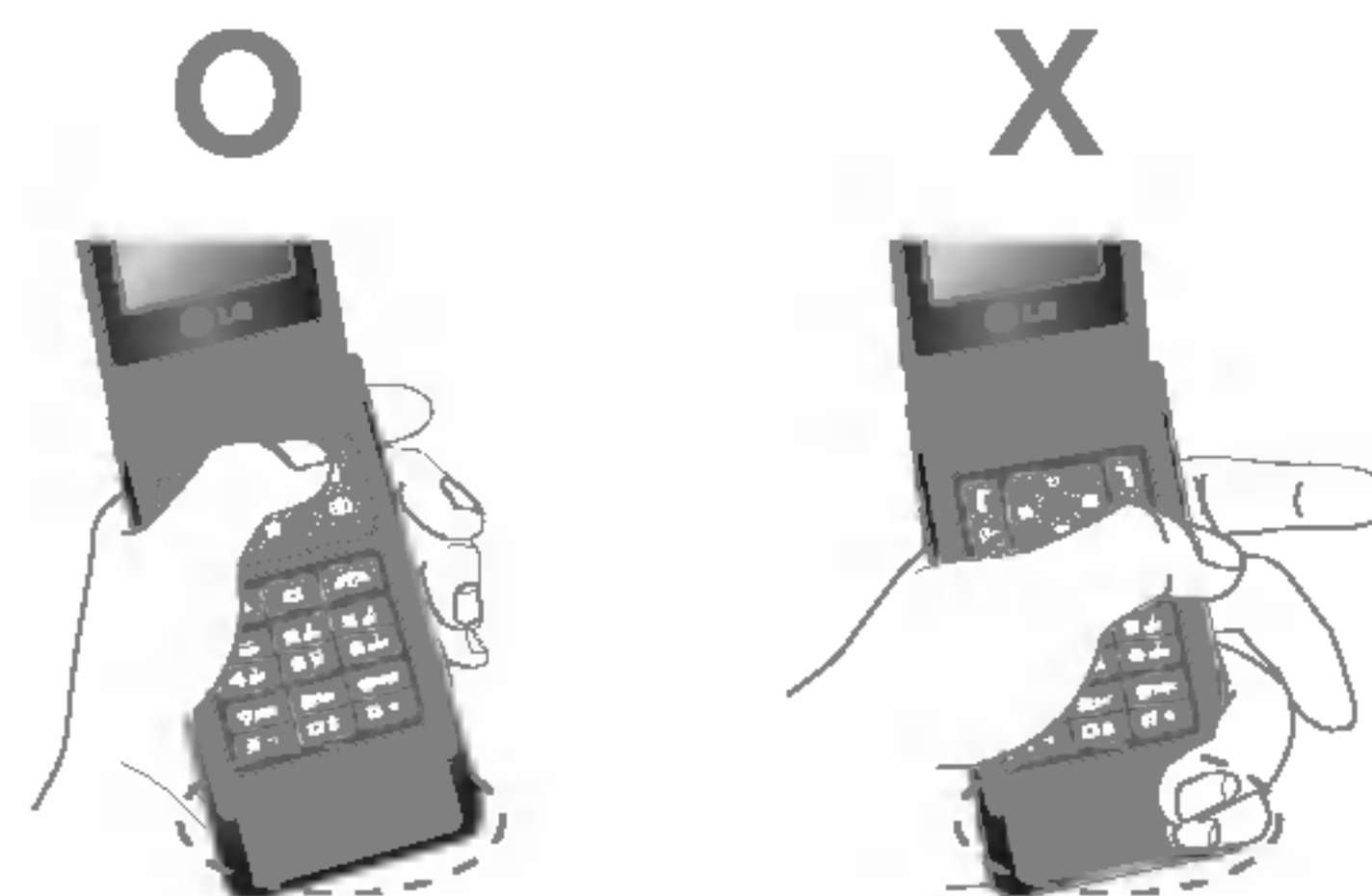







Part of the phone

1. Earpiece

2. Main LCD

- **Top:** Signal strength, battery level and various function
- **Bottom:** Soft key indications

3. Alpha numeric keys

- **In standby mode:** Input numbers to dial Hold down
 -  - International calls
 -  - Activate Voice mail centre menu
 -  to  - Speed dials
- **In editing mode:** Enter numbers & characters

4. Microphone

5. Side keys

- **In standby mode (opened):** Volume of key tone
- **In standby mode (closed):**
 - Short press** - The sub LCD light on.
 - Long press** - Only display a wallpaper.
- **In menu:** scroll up & down
- **During a call:** volume of the earpiece

Note To protect the sense of hearing while Folder open, maximum volume level is 3.

6. Multimedia hot key

Long press - photo camera activation(Folder opened)

Short press - Camera and MP3 menu access

7. Sub LCD

8. MOD key

9. Memory card slot

10. Internal loudspeaker



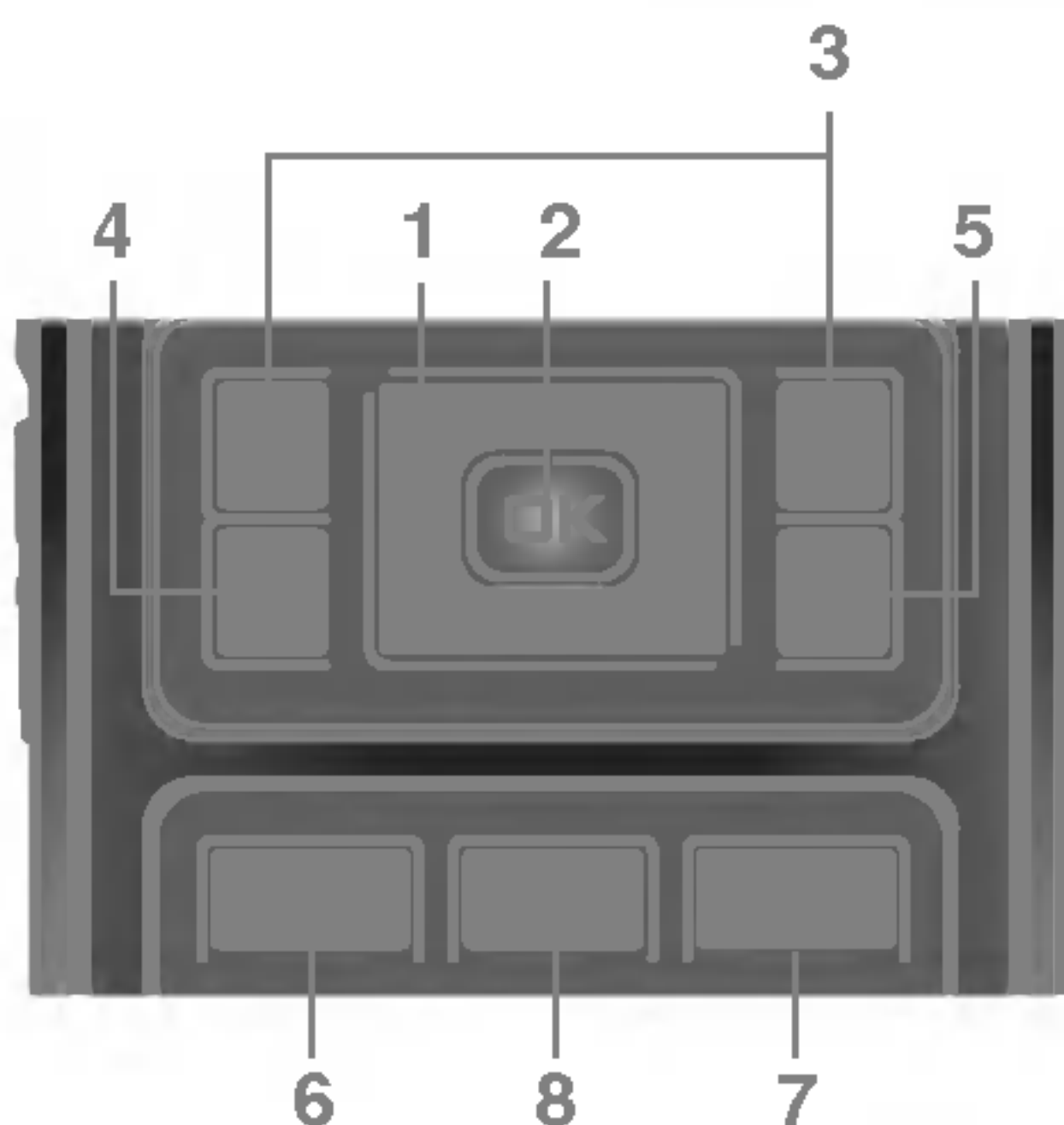

- Listen to MP3 player without headphones
- Used when speaker phone is activated.
When activated, you may hear another subscriber through loudspeakers, but in this case you should speak directly in microphone.

11. Handsfree slot



1. Navigation key

• In standby mode:

-  **Briefly:** List of Favourites
-  **Briefly:** List of Contacts
-  **Briefly:** List of Profiles
(Hold down: Activate/Deactivate Vibrate mode)
-  **Briefly:** List of Messages

• In menu: scroll up & down

2. Confirm key

3. Soft keys

- These keys perform the function indicated in the bottom of the display.

4. Scheduler hot key

- Activate the Scheduler menu directly.

5. Camera and Multimedia hot key

- Activates the camera (long press) and Multimedia menu (short press) directly.

6. Send key

- Dial a phone number and answer a call.
- **In standby mode:** shows recently dialed, received and missed call.

7. End key

- Switched on/off (hold down)
- End or reject a call.

8. Clear key

Rear view

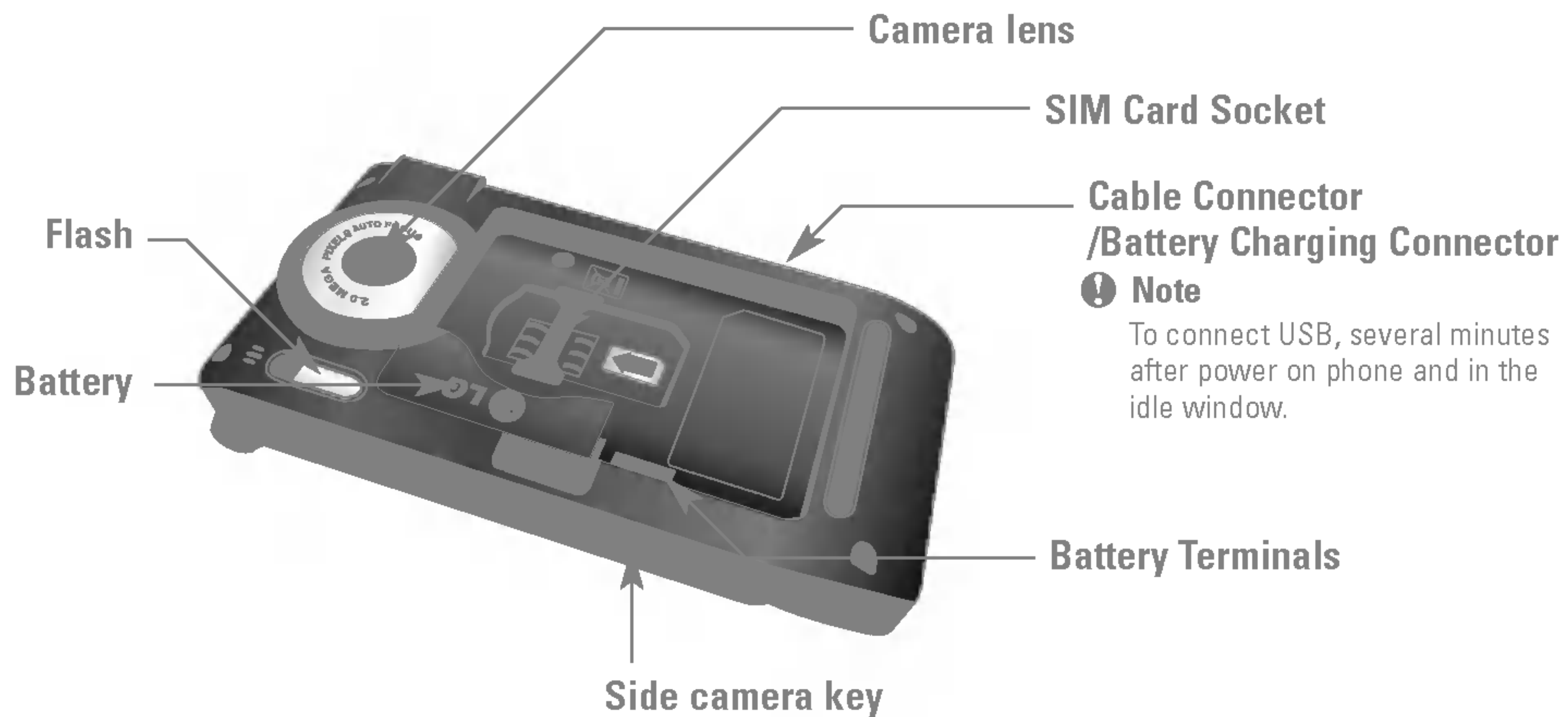



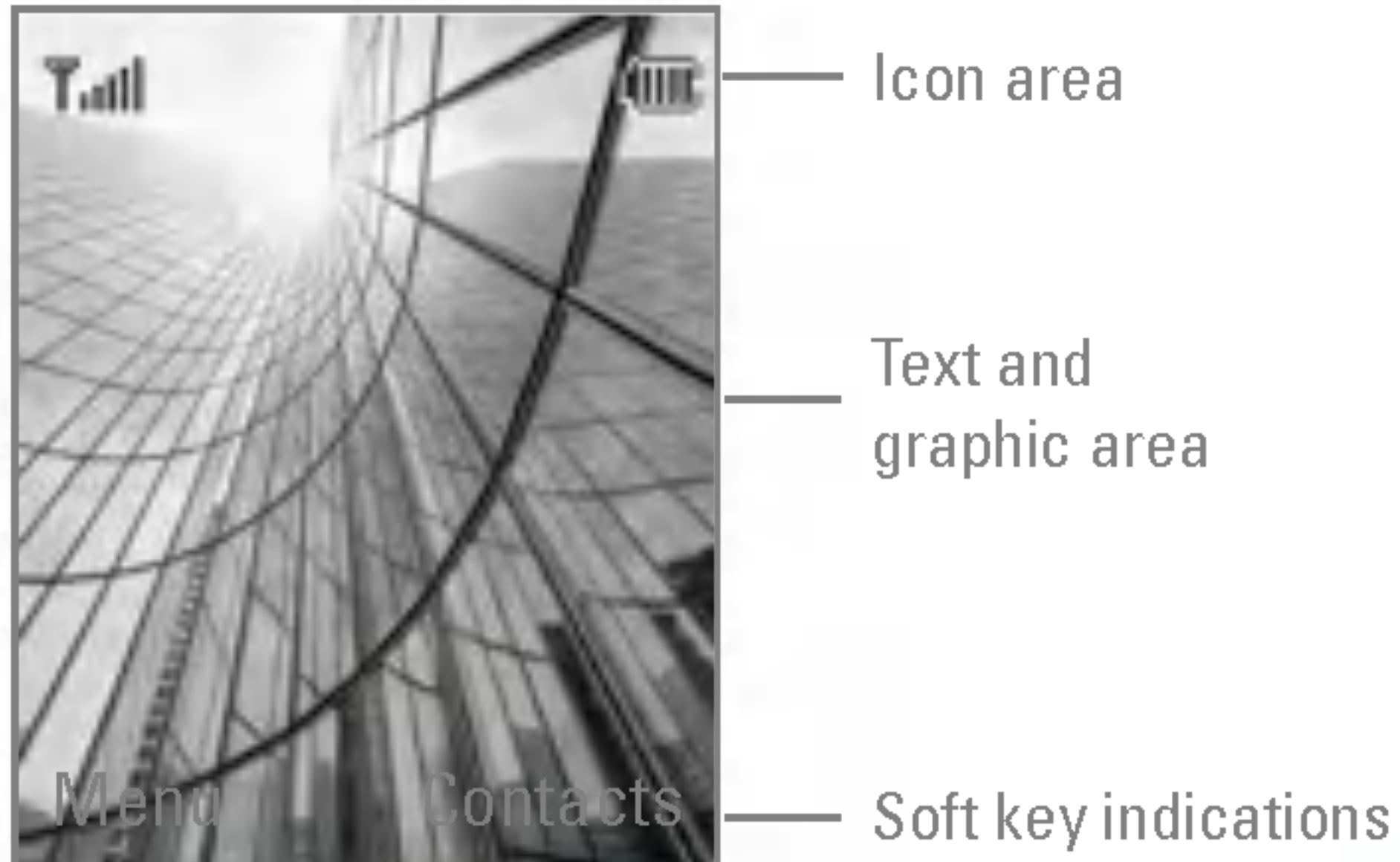





Display Information











	Description
First line	Displays various icons. See page 15.
Middle lines	Display messages, instructions and any information that you enter, such as number to be dialled.
Last line	Shows the functions currently assigned to the two soft keys.

The screen displays several icons. There are described below.

On-Screen Icons

Icon/Indicator	Description
	Tells you the strength of the network signal.
	Call is connected.
	You can use GPRS service.
	Shows that you are using a roaming service.
	The alarm has been set and is on.
	Tells you the status of the battery.
	You have received a text message.
	You have received a voice message.

Note The quality of the conversation may change depending on network coverage. When the signal strength is below 2 bars, you may experience muting, call drop and bad audio. Please take the network bars as indicator for your calls. When there are no bars, that means that there is no network coverage: in this case, you won't be able to access the network for any service (call, messages and so on).

	Description
	Vibrate only menu in profile.
	General menu in profile.
	Loud menu in profile.
	Silent menu in profile.
	Headset menu in profile.
	You can divert a call.
	Indicates that the phone is accessing the WAP.
	Indicates that you are using GPRS.
	You have activated bluetooth menu.

Installing the SIM card and the handset battery

Make sure the power is off before you remove the battery.

1. Remove the battery.

Hold the top edge of the battery and lift the battery from the battery compartment.



2. Install the SIM card.

Insert the SIM card into the holder. Slide the SIM card into the SIM card holder. Make sure that the SIM card is inserted properly and that the gold contact area on the card is facing downwards. To remove the SIM card, press down lightly and pull it in the reverse direction.

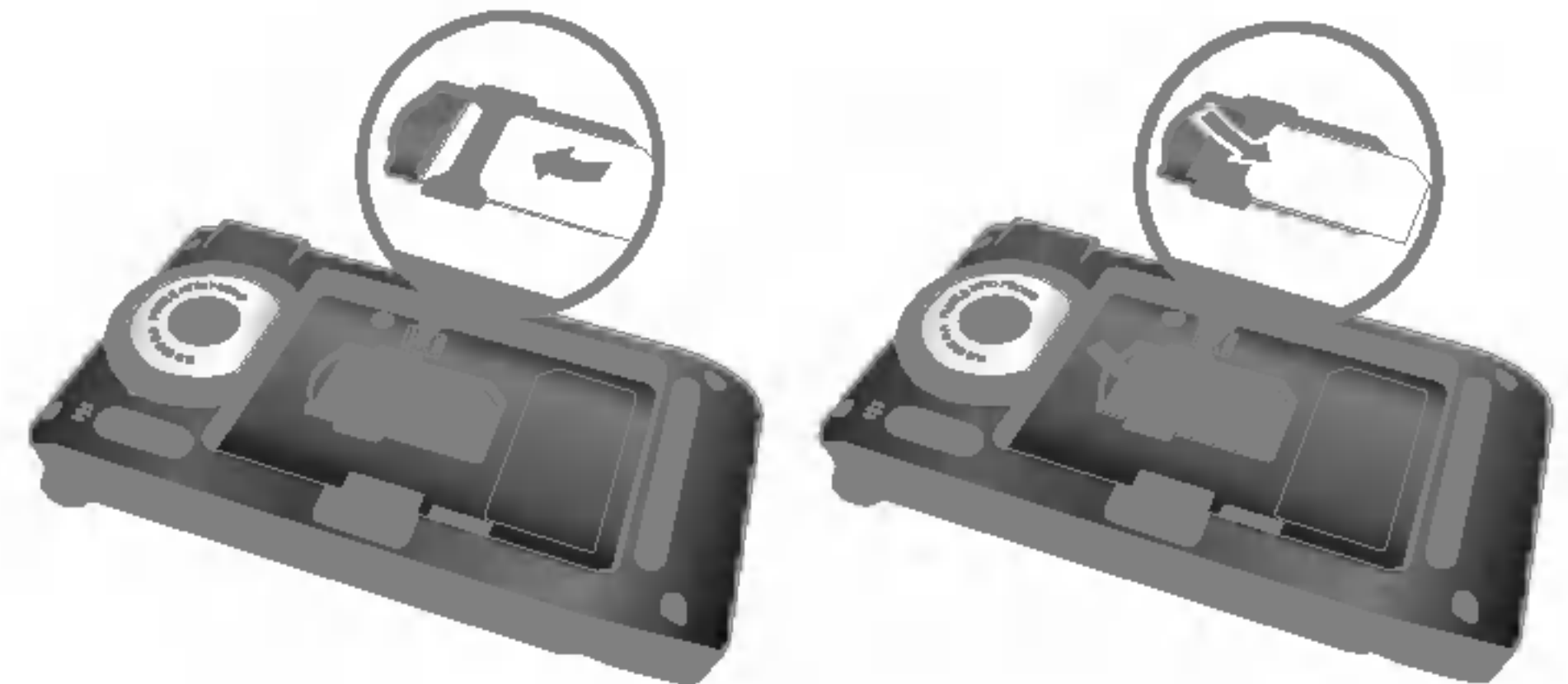

To insert the SIM card

To remove the SIM card

- Note** The metal contact of the SIM card can be easily damaged by scratches. Pay special attention to the SIM card while handling. Follow the instructions supplied with the SIM card.

3. Install the battery.

Insert the bottom of the battery first into the bottom edge of the battery compartment. Push down the top of the battery until it snaps into space.

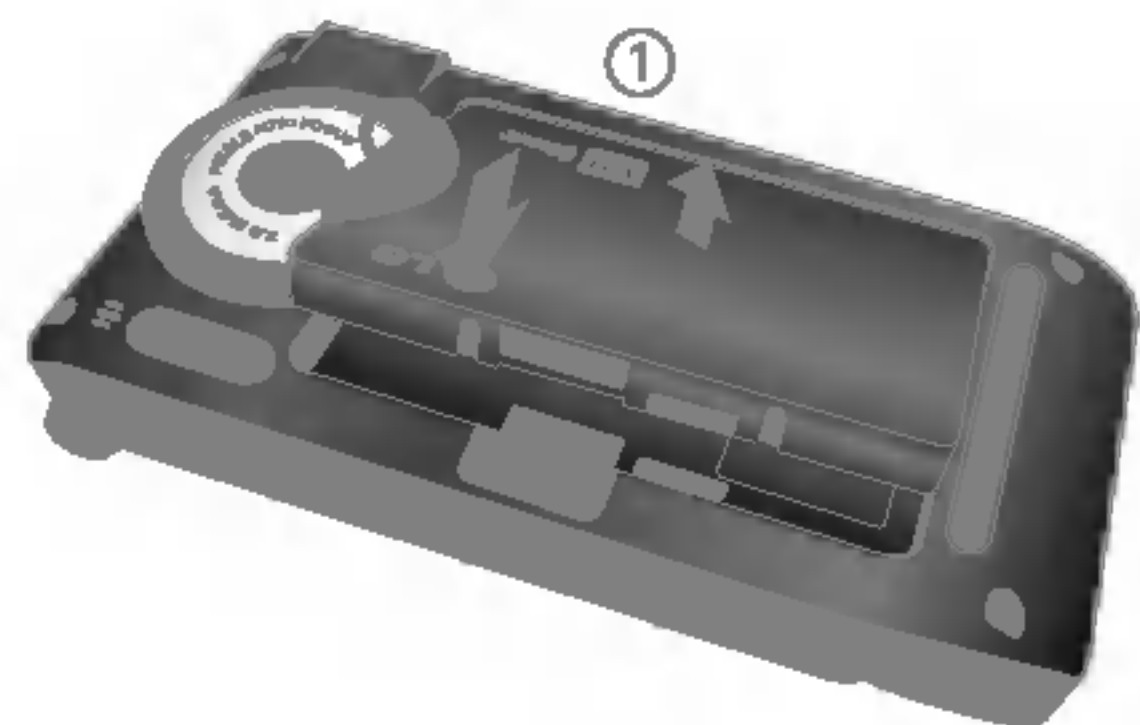

Charging the Battery

Before connecting the travel adapter to the phone you must first install the battery.

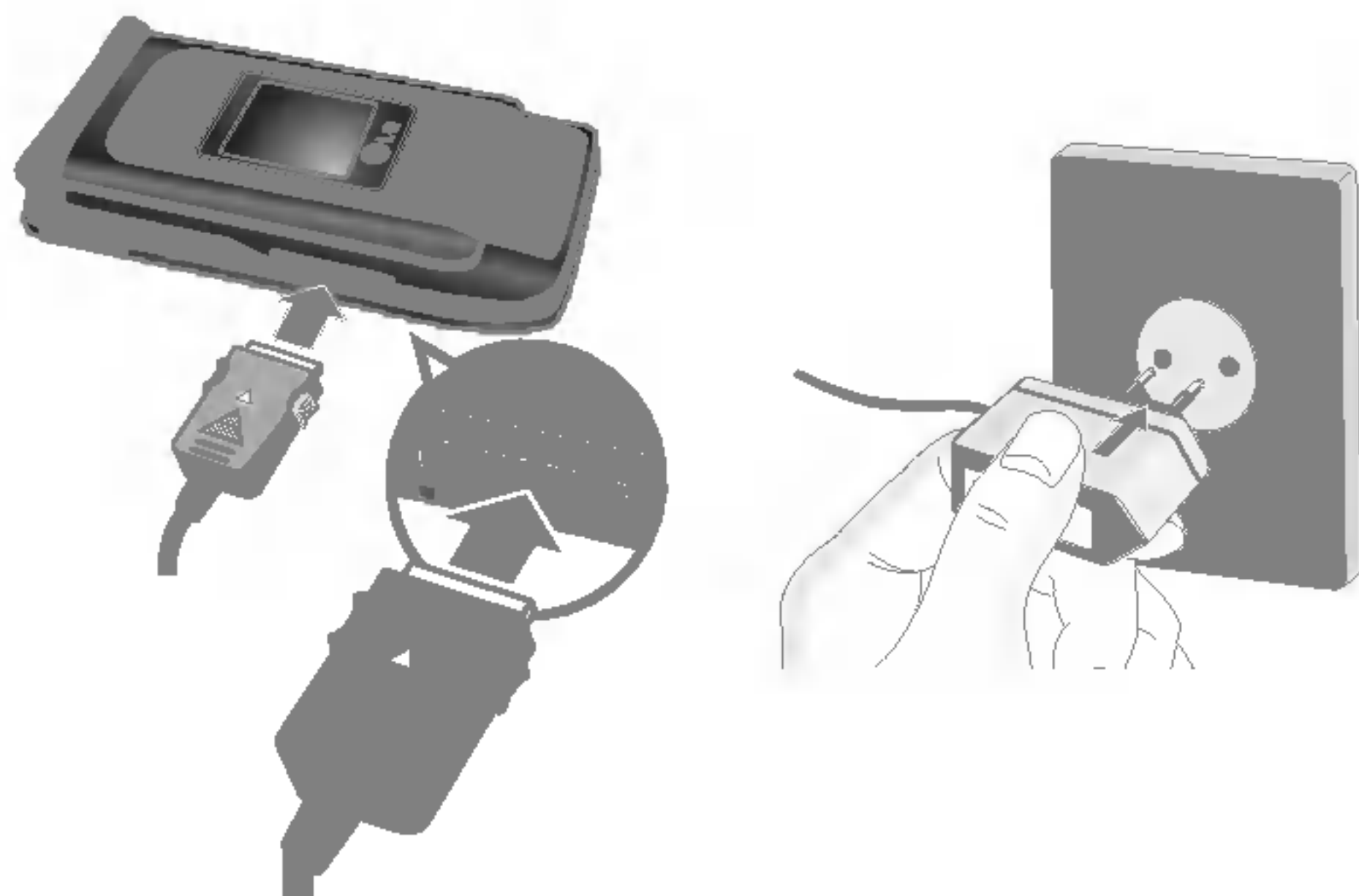

1. Ensure the battery is fully charged before using the phone.
2. With the arrow facing you as shown in the diagram push the plug on the battery adapter into the socket on the bottom of the phone until it clicks into place.
3. Connect the other end of the travel adapter to the mains socket. Use only the included packing charger.
4. The moving bars of battery icon will stop after charging is complete.

- ! Caution**
- Do not force the connector as this may damage the phone and/or the travel adapter.
 - Insert the battery pack charger vertically to wall power outlet.
 - If you use the battery pack charger out of your own country, use an attachment plug adaptor for the proper configuration.
 - Do not remove your battery or the SIM card while charging.

- Warning** • Unplug the power cord and charger during lightning storms to avoid electric shock or fire.
- Make sure that no sharp-edged items such as animal teeth, nails, come into contact with the battery. There is a risk of this causing a fire.
 - Do not place or answer calls while charging the phone as it may short-circuit the phone and/or cause electric shock or fire.

Disconnecting the charger

Disconnect the travel adapter from the phone by pressing its side buttons as shown in the diagram.



Memory card

The P7200 is equipped with a slot on the side for a memory card with a maximum of 128MB capacity. You can use this card to save data files such as photos, video, audio, contact point, schedule.

- Note** Always insert/remove the memory card with the handset power off.

Inserting the memory card

Insert the memory card into the slot until the memory card is fully inserted into the slot, as shown in the figure below:



Open the memory card slot

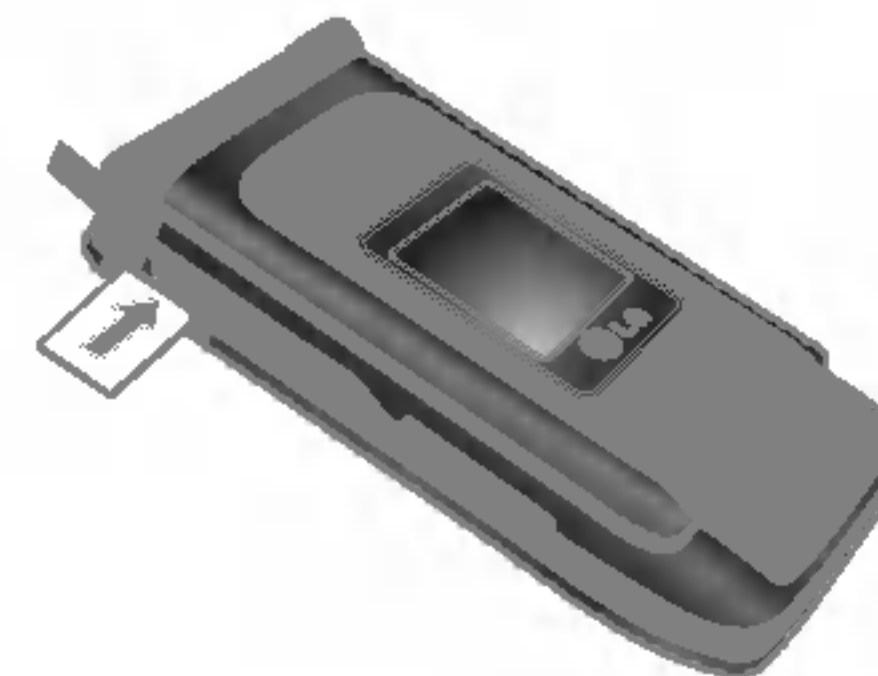

Insert the memory card

Removing the memory card

1. Push in memory card with the tip of your finger into the slot.
2. Carefully pull the memory card out of slot.

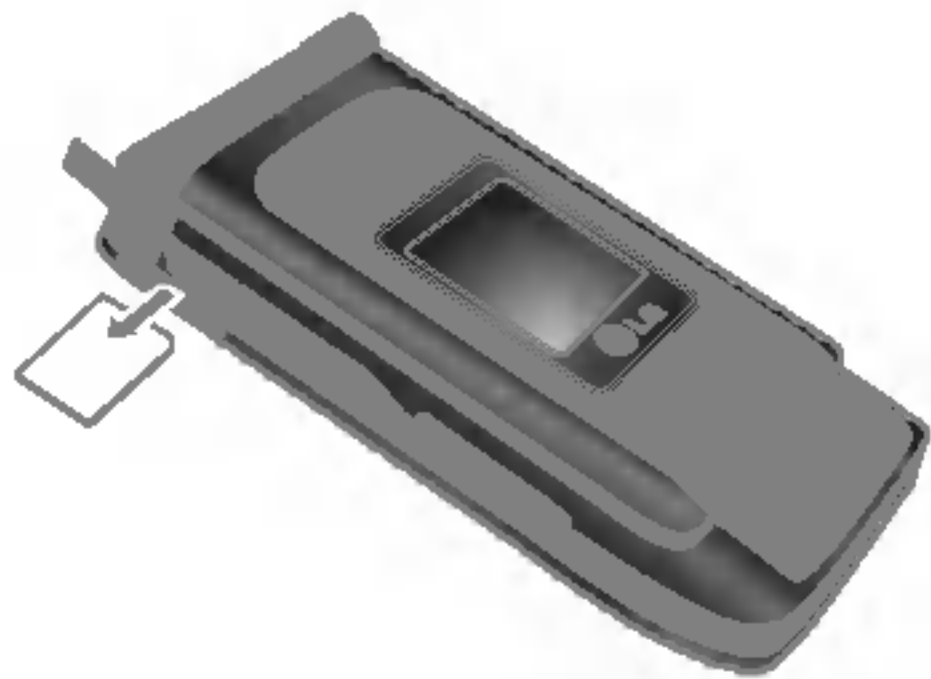

Remove the memory card

Memory card formatting

Before start using memory card it's necessary to format it. After you insert memory card, select Menu-Settings-Reset settings-Clear external memory [Menu 6-9 (see p. 53), then press OK. This operation should be done only when you insert memory card for the first time. During formatting various folders will be created for different data types.





Memory card adapter

When you insert the memory card into its adapter, it can be used with other memory stick which is compatible with devices such as PC to exchange and save your data without data cable.



1. Insert the memory card into adapter.
2. Insert the adapter into SD slot of PC.
3. Check the status of external memory in PC.

- ! Note**
- Before connecting this memory card adapter to PC, check the status whether your PC is built in SD slot or not.
 - Use the memory card as corresponding items on the handset. A few memory cards can not be compliant with a handset.

Making a Call

1. Make sure your phone is powered on.
2. Enter a phone number including the area code. To edit a number on the display screen, simply press the  key to erase one digit at a time.
 - ▶ Press and hold the  key to erase the entire number.
3. Press the  key to call.
4. When you want to finish, press the  key.

Making a Call by Send Key

1. Press the  key, and the most recent incoming, outgoing and missed phone numbers will be displayed.
2. Select the desired number by using the navigation key.
3. Press the  key.

Making International Calls

1. Press and hold the  key for the international prefix. The '+' character can be replaced with the international access code.
2. Enter the country code, area code, and the phone number.

3. Press the  key.

Ending a Call

When you have finished a call, press the  key.

Making a Call From the Contact list

You can store names and phone numbers dialed frequently in the SIM card as well as the phone memory known as the Contact list.

You can dial a number by simply looking up a name in the contact list. For more details on the Contacts feature, please refer to page 30.



Adjusting the Volume

During a call, if you want to adjust the earpiece volume, use the side keys of the phone.

In idle mode, you can adjust the key volume using the side keys.

Answering a Call

When you receive a call, the phone rings and the flashing phone icon appears on the screen. If the caller can be identified, the caller's phone number (or name if stored in your Address Book) is displayed.

1. Open the flip and press the  key or the left soft key to answer an incoming call. If the Any Key menu option (Menu #-3-2), see p. 69, has been set to any key press will answer a call except for the  key or the right soft key.

Note To reject an incoming call, press and hold the side keys on the left side of the phone.

2. End the call by closing the phone or pressing the  key.

Note You can answer a call while using the Address Book or other menu features. In case phone is connected with PC via USB cable, incoming call will be rejected, but after disconnecting phone from PC you can see Missed call window.

Vibrate Mode (Quick)

Vibrate Mode can be activated by pressing and holding the left side of navigation key.

Signal Strength

If you are inside a building, being near a window may give you better reception. You can see the strength of your signal by the signal indicator () on your phone's display screen.

Entering Text

You can enter alphanumeric characters by using the phone's keypad. For example, storing names in the Address Book, writing a message, creating scheduling events in the calendar all require entering text. The following text input methods are available in the phone.

Note Some fields may allow only one text input mode (e.g. telephone number in address book fields).

T9 Mode

This mode allows you to enter words with only one keystroke per letter. Each key on the keypad has more than one letter. The T9 mode automatically compares your keystrokes with an internal linguistic dictionary to determine the correct word, thus requiring far fewer keystrokes than the traditional ABC mode.

ABC Mode

This mode allows you to enter letters by pressing the key labeled with the required letter once, twice, three or four times until the letter is displayed.

123 Mode (Numbers Mode)

Type numbers using one keystroke per number. To change to 123 mode in a text entry field, press  key until 123 mode is displayed.

Symbolic Mode

This mode allows you to enter special characters.



Changing the Text Input Mode

1. When you are in a field that allows characters to be entered, you will notice the text input mode indicator in the upper right corner of the display.
2. If you want to change modes, press  .
The available modes are changed.



Using the T9 Mode

The T9 predictive text input mode allows you to enter words easily with a minimum number of key presses. As you press each key, the phone begins to display the characters that it thinks you are typing based on a built-in dictionary. As new letters are added, the word changes to reflect the most likely candidate from the dictionary.

Note You can select a different T9 language from the menu option or press hold down the key  . The default setting on the phone is T9 disable mode.

1. When you are in the T9 predictive text input mode, start entering a word by pressing keys  to  . Press one key per letter.
 - ▶ The word changes as letters are typed-ignore what's on the screen until the word is typed completely.
 - ▶ If the word is still incorrect after typing completely, press the down navigation key once or more to cycle through the other word options.

Example: Press     to type **Good**.

- ▶ If the desired word is missing from the word choices list, add it by using the ABC mode.
2. Enter the whole word before editing or deleting any keystrokes.
 3. Complete each word with a space by pressing the key  or  key.

To delete letters, press  . Press and hold down  to erase the letters continuously.

Note To exit the text input mode without saving your input, press  . The phone returns to the idel screen.

Using the ABC Mode

Use the **2abc** to **9wxyz** keys to enter your text.

1. Press the key labeled with the required letter:
 - ▶ Once for the first letter.
 - ▶ Twice for the second letter.
 - ▶ And so on.
2. To insert a space, press the **[Space]** key once. To delete letters, press the **[C]** key. Press and hold down the **[C]** key to erase the letters continuously.

Note Refer to the table below for more information on the characters available using the keys.

Characters in the Order Display		
1 00	., / ? ! - : ' " 1	., / ? ! - : ' " 1
2 abc	A B C 2	a b c 2
3 def	D E F 3	d e f 3
4 ghi	G H I 4	g h i 4
5 jkl	J K L 5	j k l 5
6 mno	M N O 6	m n o 6
7 pqrs	P Q R S 7	p q r s 7
8 tuv	T U V 8	t u v 8
9 wxyz	W X Y Z 9	w x y z 9
[Space]	Space 0	Space 0

Using the 123 (Numbers) Mode



The 123 Mode enables you to enter numbers in a text message (a telephone number, for example).

Press the keys corresponding to the required digits before manually switching back to the appropriate text entry mode.

Using the Symbol Mode

The Symbol Mode enables you to enter various symbols or special characters.

To enter a symbol, press the **[*]** key. Use the navigation keys to select the desired symbol and press the [OK] key.

Your phone offers a set of functions that allow you to customize the phone. These functions are arranged in menus and sub-menus, accessed via the two soft keys marked  and . Each menu and sub-menu allows you to view and alter the settings of a particular function.

The roles of the soft keys vary according to the current context; the label on the bottom line of the display just above each key indicates its current role.

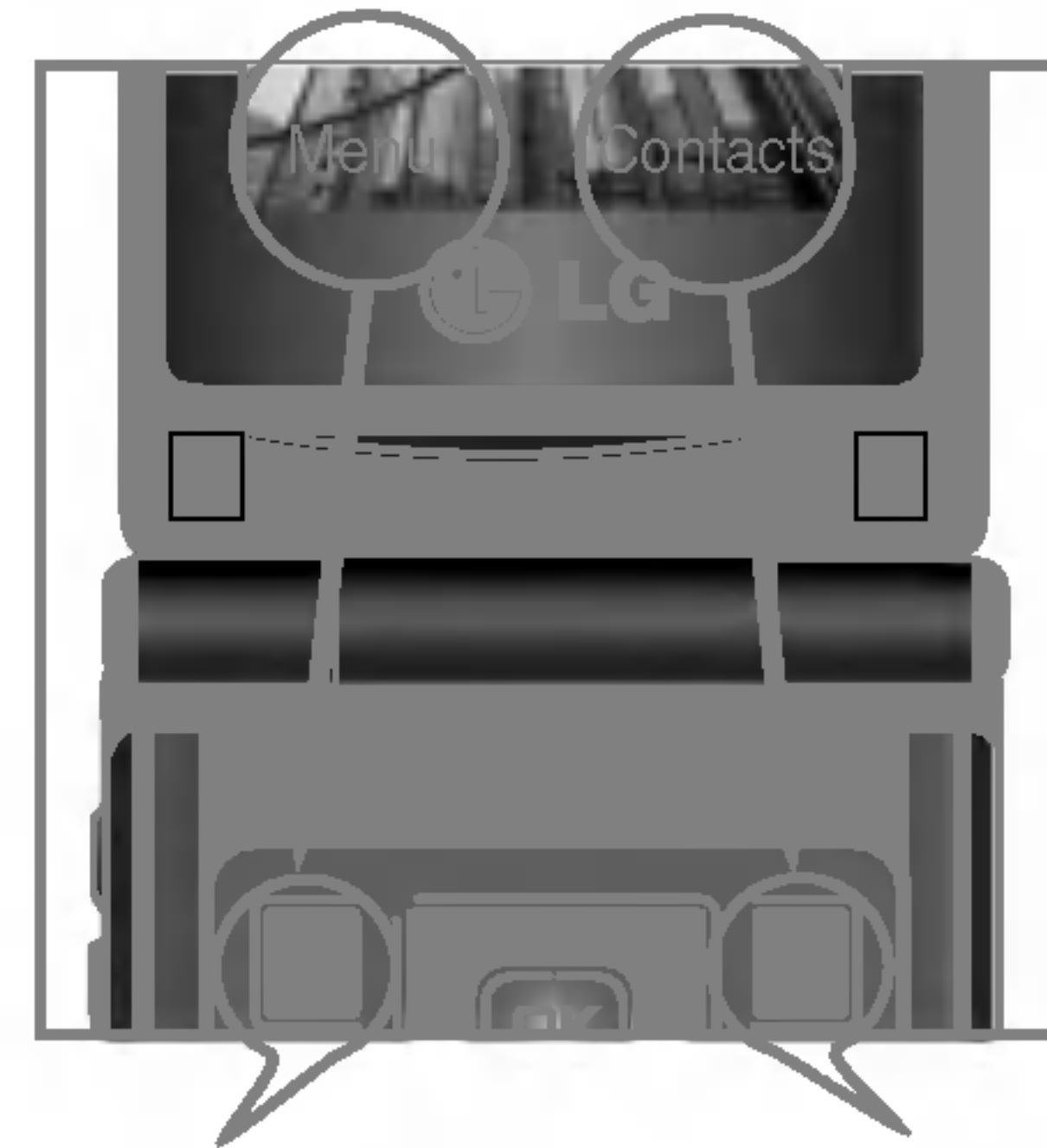

Press the left soft key to access the available Menu.

Press the right soft key to access the available Contacts.

Your phone provides a number of control functions that you can use during a call. To access these functions during a call, press the left soft key  [Options].

During a Call

The menu displayed on the handset screen during a call is different than the default main menu displayed when in idle screen, and the options are described below.

Speaker phone

During call you can activate speaker phone selecting Options/Speaker phone on, or by pressing OK button. To mute speaker phone select Options/Speaker phone off, or press OK button one more time.

Making a Second Call (Network Dependent)

You can get a number you wish to dial from the Address Book to make a second call. Press the Right soft key then select Contacts.

Swapping Between Two Calls

To switch between two calls, press  key or the left soft key, and then select Swap.

Answering an Incoming Call

To answer an incoming call when the handset is ringing, simply press the  key. The handset is also

able to warn you of an incoming call while you are already on a call. A tone sounds in the earpiece, and the display will show that a second call is waiting.

This feature, known as **Call Waiting**, is only available if your network supports it.

For details of how to activate and deactivate it see **Call Waiting** (Menu #-3-4, see p. 69)

If Call Waiting is on, you can put the first call on hold and answer the second, by pressing  .

Rejecting an Incoming Call

You can reject an incoming call without answering by simply pressing the  key.

During a call, you can reject an incoming call by pressing the  key.

Muting the Microphone

You can mute the microphone during a call by pressing the [Options] key then selecting [Mute]. The handset can be unmuted by pressing the [Unmute]. When the handset is muted, the caller cannot hear you, but you can still hear them.

DTMF tones while calling

To switch on DTMF tones while calling (e.g. to use the phone with an automatic switchboard) press the key [Options] followed by Send DTMF – DTMF on. Select DTMF off to disable DTMF tones. DTMF tones



In-Call Menu

are normally on.

Conference Calls

The conference service provides you with the ability to have a simultaneous conversation with more than one caller, if your network service provider supports this feature. A conference call can only be set up when you have one active call and one call on hold, both calls having been answered. Once a conference call is set up, calls may be added, disconnected or separated (that is, removed from the conference call but still connected to you) by the person who set up the conference call. These options are all available from the In-Call menu. The maximum callers in a conference call are five. Once started, you are in control of the conference call, and only you can add calls to the conference call.



Making a Second Call

You can make a second call while currently on a call. Enter the second number and press the . When the second call is connected, the first call is automatically placed on hold. You can swap between calls, by pressing the  key.

Setting Up a Conference Call

To set up a conference call, place one call on hold and while the active call is on, press the left soft key and then select the Join menu of Conference call.

Activate the Conference Call on Hold

To activate a conference call on hold, press the  key. Alternatively press the left soft key [Options] and select Conference/Hold all calls. Other users on hold will stay connected. To return to conference call mode, press the left soft key  [Options] followed by Conference call.

Adding Calls to the Conference Call

To add a call to an existing conference call, press the left soft key, and then select the Join menu of Conference call.

Private Call in a Conference Call

To have a private call with one caller from a conference call, display the number of the caller you wish to talk to on the screen, then press the left soft key. Select the Private menu of Conference call to put all the other callers on hold.

Ending a Conference Call

Currently displayed caller from a conference call can be disconnected by pressing the  key.

1 Games & Apps



- 1 Games & Apps
- 2 Profiles

2 Contacts



- 1 Search
- 2 Add new
- 3 Caller groups
- 4 Speed dial
- 5 Own number
- 6 My business card
- 7 Settings

3 Organiser



- 1 Calendar
- 2 Memo

4 Multimedia



- 1 Camera
- 2 Video camera
- 3 Voice recorder
- 4 MP3
- 5 Photo album
- 6 Video album
- 7 Settings

5 Messages



- 1 New message
- 2 Inbox
- 3 Drafts
- 4 Outbox
- 5 Listen to voice mail
- 6 Info message
- 7 Templates
- 8 Settings

6 My stuff



- 1 Videos
- 2 Photos
- 3 Music
- 4 Text
- 5 Images
- 6 Sounds
- 7 Others
- 8 Games & Apps
- 9 External memory

7 Display



- 1 Wallpaper
- 2 Menu colour
- 3 Standby text
- 4 Backlight
- 5 Network name

8 Profiles



- Vibrate only
- Silent
- General
- Loud
- Headset

9 Tools



- 1 Favourites
- 2 Alarm clock
- 3 Bluetooth
- 4 Modem
- 5 Calculator
- 6 Unit converter
- 7 World time
- 8 SIM-Menu

* Browser



- 1 Home
- 2 Bookmarks
- 3 Go to URL
- 4 Settings

0 Call register



- 1 Missed calls
- 2 Received calls
- 3 Dialed calls
- 4 All calls
- 5 Delete recent calls
- 6 Call charges
- 7 GPRS information

Settings



- 1 Date & Time
- 2 Language
- 3 Call
- 4 Security
- 5 Network
- 6 GPRS Attach
- 7 Memory status
- 8 Reset settings

Games & Apps

[Menu 1-1]

- **Default Games:** In this menu, you can manage the Java applications installed in your phone. You can play or delete downloaded applications, or set the connect option. The downloaded applications are organised in folders.

Press the left soft key  [Select] to open the selected folder or launch the selected midlet.

After selecting a folder, press [Options] and then sub menus available to several options are displayed.

- ▶ **Open:** You can see the stored games.
- ▶ **New folder:** Create a new folder.

Profiles

[Menu 1-2]

A profiles is the network information used to connect to the Internet.

If you want to see the details of Profile, please refer to [Menu *-4-1], see p. 62.

Java™, is a technology developed by Sun Microsystems. Similar to the way you would download the Java Applet using the standard Netscape or MS Internet Explorer browsers, Java MIDlet can be downloaded using the WAP enabled phone. Depending on the service provider, all Java based programs such as Java games can be downloaded and run on a phone. Once downloaded, the Java program can be viewed in the **My games & more** menu where you can select, execute, or delete. The Java program files saved in the phone are in .JAD or .JAR format.

- ! **Note** • The JAR file is a compressed format of the Java program and the JAD file is a description file that includes all detailed information. From the network, prior to download, you can view all detailed file descriptions from the JAD file.
- While being based on a standard language (J2ME), not all Java applications are compatible with all handsets on sale insofar as specific libraries may be used for a telephone model. The software may be blocked or switch itself on when Java applications not specifically developed for the phone this manual refers to are downloaded, making it necessary to “restart” the handset. We would like to point out that these problems are caused by incompatible applications and are not a product fault.

- ! **Caution** Only J2ME(Java 2 Micro Edition) based programs will run in a phone environment. The J2SE(Java 2 Standard Edition) based programs will only run in a PC environment.

Contacts [Menu 2]

Search

[Menu 2-1]

1. Select **Search** by press the left soft key  [Contacts] or [OK].

2. Enter the name that you want to search.

Note Instant searching is available by inputting the initial letter of the name or number you want to search.

3. If you want to edit, delete, copy an entry, or to add the voice to one, select left soft key  [Options]. The following menu will be displayed.

- ▶ **Edit:** You can edit the name, number, group, character and picture by using the navigation key.
- ▶ **Write messages:** After you have found the number you want, you can send a text/multimedia message to the selected number.
- ▶ **Send via Bluetooth:** You can send the data of phone book to devices which is compatible with bluetooth through bluetooth.
- ▶ **Copy to handset:** You can copy an entry from SIM to phone or from phone to SIM.
- ▶ **Assign speed dial:** You can assign the entry as a speed dial.
- ▶ **View caller groups:** For further details see [Menu 2-3]







▶ **Delete:** You can delete an entry.

Add new

[Menu 2-2]

You can add phonebook entry by using this function. Phone memory capacity is 1000 entries. SIM card memory capacity depends on the cellular service provider. You can also save 20 characters of name in The Phone memory, and save characters in the SIM card. The number of character is SIM dependent feature.

Note Maximum stored name and number length depends on SIM-card type.

1. Select **Add new** by press left soft key  [Select] or [OK].
2. Select the memory you want to save: **SIM** or **Phone**. If you set to Phone, you need to select which number you want as a main number.
 - a. Press  [OK] to input a name.
 - b. Press  [Save], then you can input a number.
 - c. You can set a group for the entry by pressing  , .
 - d. You can set a character and a picture for the entry by pressing  , .

Caller groups

[Menu 2-3]

You can list up to the members per each group. There are 7 groups you can make lists to.

- ▶ **Member list:** Shows the group members you have selected.
- ▶ **Group ring tone:** Allows you to specify ring tone for the group members' call.
- ▶ **Group icon:** Allows you to select the icon dependent on Group.
- ▶ **Add member:** You can add group members. Each group member shouldn't be exceeded 20.
- ▶ **Remove member:** You can remove the member from the Group member list. But the name and the number will be remained in phonebook.
- ▶ **Rename:** You can change a group name.
- ▶ **Remove all:** Allows you to delete all the members in the group.

Speed dial

[Menu 2-4]

You can assign any of the keys **2abc** to **9wxyz** with a Name list entry. You can call directly by pressing this key.

1. Open the phonebook first by pressing the right soft key **[Contacts]** in standby mode.
2. Scroll to **Speed dial**, then press the left soft key **[Select]**.
3. If you want to add speed dial, select **(empty)**. Then, you can search the name in phonebook.
4. After assigning the number as speed dial, you can change and delete the entry. You can also make a call or send a message by this number.

Own number(Sim dependent) [Menu 2-5]

You can save and check your own number in SIM card.

My business card

[Menu 2-6]

This option allows you to create your own business card featuring Name and an mobile phone number. To create a new business card, press the left soft key **[Edit]** and enter the information into the fields.

Settings

[Menu 2-7]

1. Press the right soft key **[Contacts]** in standby mode.
2. Scroll to **Settings**, then press the left soft key **[Select]**.

Contacts [Menu 2]

► Default memory

Scroll to highlight **Default memory**, and then press the left soft key  [Select].

- If you select **Always ask**, when adding entry, the phone will ask where to store.
- If you select **SIM** or **Phone**, the phone will store an entry to SIM or phone.



► View options

Scroll to highlight **View options**, and then press the left soft key  [Select].

- **Name only**: Set the phonebook list with displaying only name.
- **Name & number**: Set the phonebook list with displaying name and number.
- **With pictures**: Set the phonebook list with the information of character and picture.

► Copy/Move all

You can copy/move entries from SIM card memory to Phone memory and vice versa.





1. Open the Phonebook first by pressing the right soft key  [Contacts] in standby mode.
2. Scroll to **Copy/Move all**, and then press the left soft key  [Select] to enter this menu.

- **SIM to Phone**: You can copy the entry from SIM Card to Phone memory.
- **Phone to SIM**: You can copy the entry from Phone memory to SIM Card.

- **Memory in use**: This feature allows you to see how many free and in-use are in your phonebook.

► Clear contacts

You can delete all entries in SIM and Phone. This function requires Security code.

1. Press the right soft key  [Contacts] in standby mode and select **Delete all**, press  [Select].
2. Then select a memory to erase.
3. Enter security code and Press the left soft key  [OK] or the right soft key  [Back].

► Service dial number

Use this function to access a particular list of services provided by your network operator (if supported by the SIM card).









Calendar

[Menu 3-1]

When you enter this menu a calendar will show up. On top of the screen there are sections for date. Whenever you change the date, the calendar will be updated according to the date.

And square cursor will be used to locate the certain day. If you see marked date in the calendar, it means that there is a schedule or memo that day. This function helps to remind you of your schedule and memo. The phone will sound an alarm tone if you set this for the note.

To change the day, month, and year.

	Description		Description
 	Yearly	 	Weekly
 	Monthly	 	Daily

In the scheduler mode, press left soft key  [Options] as follows;

Add new



[Menu 3-1-1]



Allows you to add new schedule and memo for the chosen day. You can store up to 20 notes.

Input the subject and then press left soft key  [OK]. You enter the appropriate information in the follow section; **Time**, **Repeat** and **Alarm**.

View daily schedules

[Menu 3-1-2]

View all schedules and memo for the chosen day. Use ,  to browse through the note lists. If you set alarm for the note, the alarm icon is displayed.

If you want to view the note in detail, press left soft key  [Select]. Press left soft key  [Options] to delete, edit the note you selected.

Delete past

[Menu 3-1-3]

You can delete the past schedule that has been already notified you.

Delete all

[Menu 3-1-4]

You can delete for the all notes.

Go to date

[Menu 3-1-5]

You can go the chosen date directly.



Set alarm tone



[Menu 3-1-6]

You can set the alarm tone of each chosen date.

Memo

[Menu 3-2]

1. Select the **Memo** by pressing the left soft key
 [Select].
2. If the entry is empty, press the left soft key
 [Write].
3. Input the memo and then press left soft key
 [OK].

 **Note** If you want to change the text input mode, press the  in order.





You can enjoy your multimedia function such as camera, voice recorder, MP3 for your fun and convenience.



- Note**
- When the status of the battery indicates low, you may not use Camera or Multimedia function.
 - While using Multimedia function, the status of the battery is changeable.

Camera

[Menu 4-1]





• To take a picture with Folder opened

1. Select **Take photo**, and then press . If you want to reach this menu directly, press  for a long time.
2. Focus on the subject to capture the image, and then press the  key.
3. If you want to save it, press the left soft key  or the  key.

- Note** You can control the image size, brightness, colour and zooming by pressing the navigation key. ( or ).

- ▶ **Mode** []: Allows to take multishot photos successively.
- **Still shot:** 72x72, 176x220, 320x240, 640x480, 1280x720, 1280x960, 1600x1200
 - **multishot:** 320x240
 - **frameshot:** 176x220

- ▶ **Scene** []: Allows you to take a picture by using this menu at night.
- ▶ **Effect** []: 4 settings are available: Color, Sephia, Black & white , Negative.
- ▶ **Flash** []: Allow you to set the flash when you take a photo in dark place.
- ▶ **Zoom** []: Allows you to set the zooming value from x1 to x2, x3, x4 depends on resolution.
- ▶ **Brightness** []: Use the right/left navigation keys to adjust lighting. 5 lighting levels are available: -2, -1, 0, 1, 2.
- ▶ **Size** []: Allows you to set the image size to one of Hi (1600x1200), (1280x960), (1280x720), Med (640x480), Low (320x240), (176x220), (72x72) main screen, contact, and front screen. If you want to take panorama(1280x720), you should swivel the folder. Frame shots are only available with the 176x220 pixel resolution.
- ▶ **Timer** []: Allows you to select the delay time (Off, 3 Seconds, 5 Seconds, 10 seconds). Then the phone takes a photo after the specified time.
- ▶ **Quality** []: Allows you to set the image quality from Normal, Fine and Superfine.
- ▶ **White Balance** []: Allows you to change the settings according to the environment.

- ▶ **Auto focus** []: Automatically adjusts the focus for a clear, sharp with a single press of a button.
 - ▶ **Metering** []: determines the lighting based on a little part of the subject. You can select the **Centred**, **Spot** and **combined** which is to be exposed correctly.
 - ▶ **Memory in use** []: You can select a storage space; Phone or Memory card.
 - ▶ **Album** []: Allow you to see photos saved in your phone.
- Note** In My album you may look only photos made by handset's camera.
- ▶ **Exit** []: Back to the screen mode to take photos.

After finishing all the setting, focus on the subject to capture and press the Camera key or OK key. With a click, the image is captured and the following menu bar appears.



When you are in Photo Camera capture mode, you may adjust zoom by pressing side Up/Down navigation keys.

Note To make panorama photo (1280x720 resolution) you should swivel and close flip.

• **To take a picture with Folder closed**

1. Press [] for a long time.
2. A list will be displayed on the sub LCD.

- **MP3**: Activates the MP3 mode.
- **Take picture**: Activates the Take photo mode.
- **Slide show**: View the pictures in Album as a slide show.

Digital Camera Mode

To enter Digital Camera Mode from idle mode you should swivel and close flip. Handset will automatically enter Digital Camera Mode.

- To enter camera's main menu, press and hold side camera button.
- With side up/down buttons you may scroll through settings items. After necessary item is selected, press side camera button, and you will access detailed settings of this selected item. With side up/down buttons select necessary setting and press side camera button for confirmation.
- To exit to camera capture mode you should press and hold side camera button.
- To make photo, simply press side camera button.

Note When you are in Digital Camera Mode, and there's no action for some time, phone will automatically exit to idle mode.

- **Torch:** Activates the flash light.
- **Back:** Go back to the previous menu.



Video camera [Menu 4-2]



1. Select **Video camera** menu.
2. To be able to record, you must reverse the display of the phone and close.
3. You can also amend the brightness, size, quality and other settings by pressing and holding down the  for seconds.

Video camera settings menu is the same with Photo camera settings, except following items:

- ▶ **Size:** You may select following resolution: 128x96, 176x144 and 208x160.
- ▶ **Record time:** You may select recording time from the list: 1 min, 5 min, 30 min, 90 min and unlimited.

Once the settings are displayed on the screen, you can scroll through them using the side keys.

Scroll to the setting you wish to change, press the  and it will bring up the setting values. Use the side keys to scroll to your preferred choice and then press the  to select.



4. To start recording press . As soon as it starts to record a timer will be displayed.
5. Press the  to end the recording and this will now be saved.

Voice recorder [Menu 4-3]

The voice memo feature you to record up to 20 voice messages and each memo is up to 20 Seconds.

Record [Menu 4-3-1]

You can record voice memo in Voice recorder menu.

1. Once recording is started, the message Recording and the remaining time is displayed.
2. If you want to finish recording, press the left soft key  [Save].
3. Key in Voice memo title, press the left soft key  [OK].

View list [Menu 4-3-2]

The phone shows voice memo list. You can playback and delete the recorded voice memo. The following [Options] menus are available

- ▶ **Play:** Allows to listen to the recorded voice memo.

Multimedia [Menu 4]

- ▶ **Send:** Allows to send the multimedia message and e-mail.
- ▶ **Delete:** Allows to delete voice memo.
- ▶ **Delete all:** Allows to delete all voice memos.

MP3

[Menu 4-4]

The P7200 has an integrated MP3 player built-in. You can enjoy listening to MP3 music files on a memory in your phone using a compatible headset or via the internal loudspeaker.

! Note Because of the small dimension of the speaker, in some cases the audio could be distorted, especially at maximum volume and when there are lots of bass sounds. Therefore, we recommend you to use the stereo headset in order to appreciate the high quality of your music.

The music player supports:

- **MPEG-1 Layer III, MPEG-2 Layer III, MPEG-2.5 Layer III:** Sampling frequency up from 8KHz to 48KHz. Bit rate up to 320Kbps, stereo.
- **AAC:** ADIF, ADTS formats (Sampling frequency from 8KHz to 48KHz)
- **AAC+:** V1 : (Bit rate 16~128Kbps)
V2 : (Bit rate 16~48Kbps)
(Sampling frequency from 8KHz to 48KHz)

- **MP4 , M4A:** Sampling frequency up from 8KHz to 48KHz, Bit rate up to 320Kbps, stereo.
- **WMA:** Sampling frequency up from 8KHz to 48KHz, Bit rate up to 320Kbps, stereo.

! Note P7200 doesn't support the variable bit rate of all mentioned file types. Therefore, you can't change the file from MP3 format to AAC.

You can transfer MP3 files from a compatible PC to the memory in your phone using the Mass Storage.

When you connect the phone to a PC using the USB cable (supplied in the same package), and then you can show removable disk through windows explorer. After you copy songs in removable disk, you should execute safe remove from your system.

- ! Note**
- You should copy MP3 to My media\Music folder. If you copy another folder, you can't see MP3 files.
 - The PC should run Windows 98 SE, Windows ME, Windows 2000, Windows XP operating system.

MP3 player

[Menu 4-4-1]

The following screen is shown up.

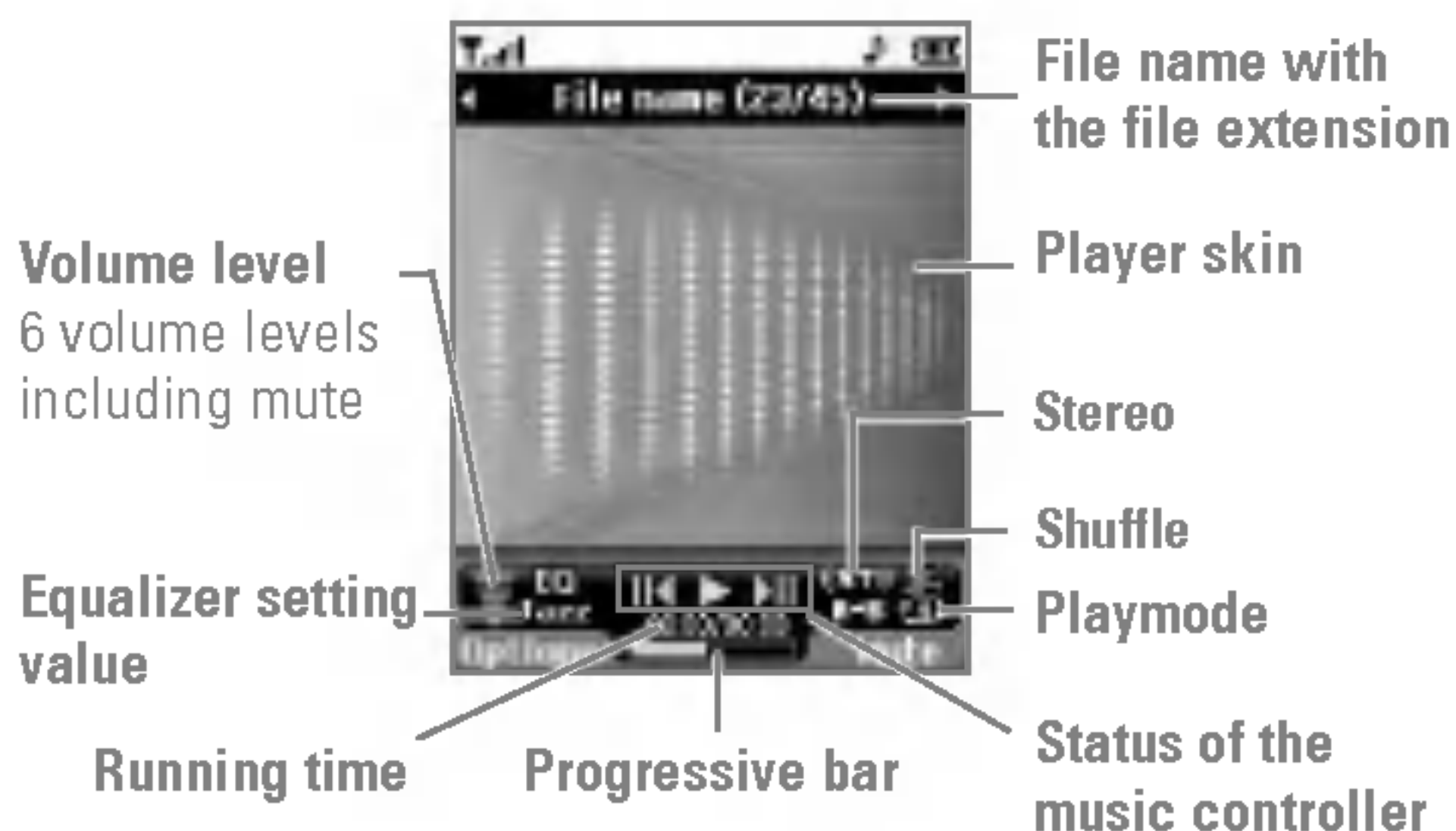

Repeat	Loop
<input type="checkbox"/> Play all	
<input type="checkbox"/> Repeat all	<input type="checkbox"/> A → B
<input type="checkbox"/> Repeat one	

Note In case that any invalid file is included in the playlist, an error message will be popped up and go back to the prior screen.

1. Press MP3 menu, and then select MP3 player.
2. Press the left soft key [Options] to access the following menus.

- ▶ **View playlist:** You can select another music you want on playing MP3 file.
- ▶ **Area repeat:** The special area part of the current music is repeated when you select ON of the menu.
- ▶ **Set as ringtone:** You can set as a ringtone the current music on playing MP3 file
- ▶ **Settings:** There are many setting menus, and you refer the Settings part at the next page.

Playlist

[Menu 4-4-2]

This menu allows to view the whole play list. You can move the track by pressing the navigation key. In addition, if you select option menu, you can delete the file or view its information .

Settings

[Menu 4-4-3]

▶ Equalizer

This menu helps you to adjust various of environment on listening to the music. This phone supports four preset menus. When you enter this menu, you can view current value of equalizer, and change the equalizer here. We support some equalizers like **General, Classic, Jazz, Pop, Rock, and Bass.**

▶ **Playmode**

This menu allows to set the play mode: Play all, Repeat all, Repeat one.

▶ **Set shuffle**

If you select On, you can listen to the music at random.

▶ **Visual effect**

You can select the visual effect menus: Light, Bounce and Guitarist. This menu allows to change the background of main LCD and sub LCD on playing MP3 file.

▶ **Flip setting:**

• **Continue playing**

Although you close the flip on playing, the play mode is continued without a pause.

• **Stop playing**

When you close the flip, you can stop the play mode.

! Note Music is copyright protected in international treaties and national copyright laws. It may be necessary to obtain permission or a license to reproduce or copy music. In some countries national law prohibits private copying of copyrighted material. Please check the national legislation of the applicable country concerning the use of such material.

Photo album

[Menu 4-5]

You can view and send a picture. In addition, you can set the window as a background.

▶ **Multi view:** You can view the maximum of 9 thumbnails in a screen.

▶ **Send via Bluetooth:** You can send a picture by bluetooth.

▶ **Set as wallpaper:** You can set a picture as a wallpaper.

▶ **Slide show:** You can view the pictures in slide show.

▶ **Delete:** You can delete a picture.

▶ **Edit title:** You can edit the title of picture.

▶ **Information:** Displays information about the saved picture.

! Note In Photo album you may look only photos made by handset's camera

Video album

[Menu 4-6]

You can view video which saved in a memory.

▶ **Play:** You can play the video file when pressing OK key or selecting Play menu of Option menus.

To play recorded video with 208x160 resolution you

should swivel and close flip.

- ▶ **Send via Bluetooth:** Send the selected file to another device via bluetooth
- ▶ **Copy/Move to external memory:** Copy/Move the selected file to the same folder at Multimedia
- ▶ **Rename:** change the file name of selected file. The maximum length of characters is 90. In filename it's impossible to use symbols such as / < > # @ * and etc. And You can't change the extension of file.
- ▶ **Delete:** Delete a file.
- ▶ **Delete all:** Delete all files in the list
- ▶ **Information:** Show the file information.

Settings **[Menu 4-7]**

Camera **[Menu 4-7-1]**

- ▶ **Auto save:** If you set **On**, the images will be saved automatically without displaying menu bar to save.
- ▶ **Delete all photos:** You can delete all photos which saved in a memory.

Video camera **[Menu 4-7-2]**

- ▶ **Delete all videos:** Allows you to delete all videos which saved in a memory.

New message [Menu 5-1]

This menu includes functions related to SMS (Short Message Service), MMS (Multimedia Message Service), Email, voice mail, as well as the network's service messages.

Write text message [Menu 5-1-1]

You can write and edit text message, checking the number of message pages.



1. Enter the **New messages** menu by pressing the left soft key  [Select].
2. If you want to write a new message, select **Write text message**.
3. To make text input easier, use T9.
4. Press [Insert] to attach the followings.

Insert

- ▶ **Images:** You can insert the Default graphics or graphics in My pictures that are available for short messages.
- ▶ **Sounds:** You can insert sounds that are available for short messages.
- ▶ **Text templates:** You can use Text templates already set in the phone.

- ▶ **Contacts:** You can add phone numbers or e-mail addresses in address book.
 - ▶ **Symbol:** You can add special characters.
 - ▶ **My business card:** You can add your Business card to the message.
5. If you want to set option for your text, or to finish your writing, press the left soft key  [Options].

Options

- ▶ **Send:** Sends text messages.
 1. Enter numbers of recipient.
 2. Press  key to add more recipients.
 3. You can add phone numbers in the address book.
 4. Press the left soft key  after entering numbers. All messages will be automatically saved in the outbox folder, even after a sending failure.
- ▶ **Save to drafts:** Stores messages in Drafts.
- ▶ **Font & Alignment:** You can select **Size** and **Style** of fonts, and the alignment of text.
- ▶ **Colour:** You can select **Colour** of foreground and background.

- ▶ **Add T9 dictionary:** You can add your own word. This menu can be shown only when edit mode is Predictive (ABC/abc/123).
- ▶ **T9 languages:** Select the language for T9 input mode. You can also deactivate T9 input mode by selecting 'T9 off'.
- ▶ **Exit:** If you press **Exit** while writing a message, you can end the writing message and back to the Message menu. The message you have written is not saved.

❗ **Note** The phone which supports EMS release 5 is available to send colour pictures, sounds, text styles, etc.. The other party may not receive pictures, sounds or text styles you sent properly if the phone does not support such options.

Write multimedia message [Menu 5-1-2]

You can write and edit multimedia messages, checking message size.

1. Enter the **New message** menu by pressing the left soft key  [Select].
2. If you want to write a new message, select **Write multimedia message**.
3. You can create a new message or choose one of the multimedia message templates already made.

4. Press **Insert** to add Image, Sound, External memory, Contacts, Symbol, New photo, New sound, Text templates, My bussiness card.

Maximum available file size, that can be inserted to MMS-message, is 100 kb.

Options

- ▶ **Send:** You can send multimedia messages to multiple recipients, priorities your message, and make it sent later as well.

❗ **Note** All messages will be automatically saved in the outbox folder, even after a sending failure.

- ▶ **Preview:** You can preview multimedia messages you wrote.
- ▶ **Save:** You can save multimedia messages **To drafts** or **As template**.
- ▶ **Edit subject:** Modifies multimedia messages you chose.
- ▶ **Add slide:** You can add a slide before or after current slide.
- ▶ **Move to slide:** You can move to previous or next slide.
- ▶ **Delete slide:** You can delete current slides.

► **Set slide format**

- **Set timer:** You can set timer for slide, text, picture and sound.

► **Add T9 dictionary:** You can add your own word. This menu can be shown only when edit mode is Predictive (ABC/abc/123).

► **T9 languages:** Select the language for T9 input mode. You can also deactivate T9 input mode by selecting 'T9 off'.







► **Exit:** You can get back to the Message menu.

❗ **Note** If you select the picture (50K) on writing multimedia message, loading duration will take around 10 seconds at least. Furthermore, you can't activate any key during loading time. After 10 seconds, it is available to write multimedia message.

Inbox

[Menu 5-2]

You will be alerted when you have received messages. They will be stored in Inbox. In Inbox, you can identify each message by icons. For detail, see the icon directive.

	Icon directive
	Multimedia message
	Short message
	SIM message
	Read multimedia message
	Read text message
	Push message
	Notified multimedia message

If the phone shows 'No space for SIM message', you have to delete only SIM messages from Inbox. If the phone displays 'No space for message', you can make space of each repository as deleting messages, media and applications.

* SIM message

SIM message means the message exceptionally stored in SIM card. You can move this message to the phone.

For notified multimedia message, you have to wait for downloading and processing of the message.

To read a message, select one of the messages by pressing the left soft key .

- ▶ **View:** You can view the received messages.
- ▶ **Delete:** You can delete the current message.
- ▶ **Reply:** You can reply to the sender.
- ▶ **Forward:** You can forward the selected message to another party.
- ▶ **Return call:** You can call back to the sender.
- ▶ **Information:** You can view information about received messages; Sender's address, Subject (only for Multimedia message), Message date & time, Message type, Message size.
- ▶ **Delete all:** You can delete all messages.

Drafts [Menu 5-3]

Using this menu, you can preset up to five multimedia messages that you use most frequently. This menu shows the preset multimedia message list.





The following options are available.

- ▶ **View:** You can see the multimedia messages.
- ▶ **Edit:** Modifies the message you choose.

- ▶ **Delete:** Deletes the message you choose.
- ▶ **Information:** To view the information of the message.
- ▶ **Delete all:** Deletes all of the messages in the folder.

Outbox [Menu 5-4]



This menu allows to view the message which is about to send or is failed sending. After sending the message successfully, the message will be moved to sent menu.

	Icon directive
	MMS Unsent
	MMS delivery confirmed
	SMS unsent
	SMS delivery confirmed

- ▶ **View:** You can view the message.
- ▶ **Forward:** You can send the message. After sending the message, this will be moved to sent menu.
- ▶ **Delete:** You can delete the message.
- ▶ **Information:** You can check information of each message.
- ▶ **Delete all:** You can delete all messages in outbox.

Messages [Menu 5]

Listen to voice mail [Menu 5-5]

Once this menu has been selected, simply press the left soft key  [OK] to listen to voice mail. You can also hold down the  key in standby mode to listen to voice mail.



Note When you receive a voice mail, your phone displays the icon and you hear an alert. Please check with your network provider for details of their service in order to configure the handset correctly.

Info message [Menu 5-6]

(Dependent to network and subscription)

Info service messages are text messages delivered by the network to GSM. They provide general information such as weather reports, traffic news, taxis, pharmacies, and stock prices. Each type of has the number; therefore, you can contact service provider as long as you have input the certain number for the information. When you have received an info service message, you can see the popup message to show you that you have received a message or the info service message is directly displayed. To view the message again or not in standby mode, follow the sequence shown below;

Read [Menu 5-6-1]

1. When you have received an info service message and select Read to view the message, it will be displayed on the screen. You can read another message by scrolling ,  or  [Next].
2. The message will be shown until another message is reached.

Topics [Menu 5-6-2]

(Dependent to network and subscription)

- ▶ **Add new:** You can add Info service message numbers in the Phone memory with its nickname.
- ▶ **View list:** You can see Info service message numbers which you added. If you press  [Options], you can edit and delete info message category which you added.
- ▶ **Active list:** You can select info service message numbers in the active list. if you activate an info service number, you can receive messages sent from the number.

Templates

[Menu 5-7]

Text templates

[Menu 5-7-1]

You have 6 text templates as below;

- **Please call me back.**
- **I'm late. I will be there at**
- **Where are you now?**
- **I am on the way.**
- **Top urgent. Please contact.**
- **I love you.**

Multimedia templates

[Menu 5-7-2]

After saving new template, you can use the following options.

- ▶ **View:** You can see multimedia templates.
- ▶ **Delete:** You can delete multimedia templates.
- ▶ **Add new:** Allows you to add new multimedia templates.
- ▶ **Write messages:** You can write and send multimedia messages.
- ▶ **Edit:** You can edit multimedia templates.
- ▶ **Delete all:** Allows you to delete all multimedia messages.

Settings

[Menu 5-8]

Text message

[Menu 5-8-1]

▶ **Message types:**

Text, Voice, Fax, Natl. paging, X.400, E-mail, ERMES

Usually, the type of message is set to **Text**. You can convert your text into alternative formats. Contact your service provider for the availability of this function.

- ▶ **Validity period:** This network service allows you to set how long your text messages will be stored at the message centre.

- ▶ **Delivery report:** If you set to **Yes**, you can check whether your message is sent successfully.

- ▶ **Reply charging:** When a message is sent, it allows the recipients to reply and charge the cost of the reply to your telephone bill.

- ▶ **SMS centre:** If you want to send the text message, you can receive the address of SMS centre through this menu.

Multimedia message

[Menu 5-8-2]

- ▶ **Priority:** You can set the priority of the message you choose.

Messages [Menu 5]

- ▶ **Validity period:** This network service allows you to set how long your text messages will be stored at the message centre.
- ▶ **Subject:** You can enter multimedia messages subject when this menu is on.
- ▶ **Delivery report:** If it is set to **Yes** in this menu, you can check whether your message is sent successfully.
- ▶ **Auto retrieve:** If you select **On**, you receive multimedia messages automatically. If you select **Off**, you receive only notification message in the inbox and then you can check this notification. If you select **Home network only**, you receive multimedia messages depends on Homenetwork.
- ▶ **Network settings:** If you select multimedia message server, you can set URL for multimedia message server.
- ▶ **Permitted message types**
 - Personal:** Personal message.
 - Advertisements:** Commercial message.
 - Information:** Necessary information.

Voice mailbox number [Menu 5-8-3]

You can receive the voicemail if your network service provider supports this feature. When a new voicemail is arrived, the symbol will be displayed on the screen. Please check with your network service provider for details of their service in order to configure the phone accordingly.

- ▶ **Home:** You can listen to voice mails by selecting Home.
- ▶ **Roaming:** Even when you are in abroad, you can listen to voice mails if roaming service is supported.

Info message [Menu 5-8-4]

▶ Receive

Yes: If you select this menu, your phone will receive Info service messages.

No: If you select this menu, your phone will not receive Info service messages any more.

▶ Alert

Yes: Your phone will beep when you have received Info service message numbers.

No: Your phone will not beep even though you have received info service messages.

► Languages

You can select the language you want by pressing [On/Off]. Then, the info service message will be shown in the language that you selected.

Push message

[Menu 5-8-5]

You can set the option whether you will receive the message or not.

My stuff [Menu 6]

Note Do not change the default folder name, or it does not work properly.

Videos [Menu 6-1]

Show the list of 3GP, 3G2 files at My media\Videos in Multimedia memory.

▶ **Play:** You can play the video file when pressing OK key or selecting Play menu of Option menus.
To play recorded video with 208x160 resolution you should swivel and close flip.

▶ **Send via Bluetooth:** Send the selected file to another device via bluetooth

Note You may send files via Bluetooth only if they are stored in phone memory, not on memory card.
To send file from external memory, please, firstly copy it to internal phone memory.

▶ **Copy to External memory:** Copy the selected file to the same folder at Multimedia memory/External memory.

Warning If you remove an external memory during copying a file, it makes a serious damage at phone.

▶ **Move to External memory:** Move the selected file to the same folder at Multimedia memory/External memory.

Warning If you remove an external memory during moving a file, it makes a serious damage at phone.

▶ **Rename:** Change the file name of selected file. The maximum length of characters is 200. And You can not change the extension of file.

Warning You can't use the following characters, \ / : * ? " < > |

▶ **Delete:** Delete a file.

▶ **Delete all:** Delete all files in the list

▶ **Information:** Show the file information.

Photos [Menu 6-2]

Show the list of JPG files at My media\Photos in Multimedia memory.

▶ **View:** You can see the JPG file when pressing OK key or selecting View menu of Option menus.

Note The maximum size of JPG file you can see is 460Kbytes.

▶ **Send via email:** Send the selected file to another device via email if the file size is less than 300Kbytes.

▶ **Send via Bluetooth:** Send the selected file to another device via Bluetooth.

Note

- You may send files via Bluetooth only if they are stored in phone memory, not on memory card. To send file from external memory, please, firstly copy it to internal phone memory.
- In Photos folder in internal and in external memory only .JPG (.JPEG) files can be stored. In

Images folder in internal and in external memory you may store .GIF, .JPG (.JPEG) and other image format files.

- To setup .JPG (.JPEG) file from Photo folder as wallpaper, go to Menu-Multimedia-Photo album and then please select Set as wallpaper in Options menu.

- ▶ **Copy to External memory:** Copy the selected file to the same folder at Multimedia memory/External memory.
- ▶ **Move to External memory:** Move the selected file to the same folder at Multimedia memory/External memory.
- ▶ **Rename:** Change the file name of selected file. The maximum length of characters is 200. And You can not change the extension of file.
- ▶ **Delete:** Delete a file.
- ▶ **Delete all:** Delete all files in the list
- ▶ **Information:** Show the file information.

Music **[Menu 6-3]**

Show the list of MP3, MP4, AAC, M4A, WMA files at My media\Music in Multimedia memory.

- ▶ **Play:** You can play the MP3 file when pressing OK key or selecting Play menu of Option menu.
- ▶ **Send via Bluetooth:** Send the selected file to another device via Bluetooth

- ! **Note** You may send files via Bluetooth only if they are stored in phone memory, not on memory card. To send file from external memory, please, firstly copy it to internal phone memory.

- ▶ **Copy to External memory:** Copy the selected file to the same folder at Multimedia memory/External memory.
- ▶ **Move to External memory:** Move the selected file to the same folder at Multimedia memory/External memory.
- ▶ **Rename:** Change the file name of selected file. The maximum length of characters is 200. And You can not change the extension of file.
- ▶ **Delete:** Delete a file.
- ▶ **Delete all:** Delete all files in the list
- ▶ **Information:** Show the file information.

Text **[Menu 6-4]**

Show the list of TXT files at My media\Text in Multimedia memory.

- ▶ **View:** You can see the JPG file when pressing OK key or selecting View menu of Option menus.

- ! **Note** The maximum size of JPG file you can see is 460Kbytes.

My stuff [Menu 6]

- ▶ **Send via email:** Send the selected file to another device via email if the file size is less than 300Kbytes
- ▶ **Send via Bluetooth:** Send the selected file to another device via Bluetooth.
- ! **Note** You may send files via Bluetooth only if they are stored in phone memory, not on memory card. To send file from external memory, please, firstly copy it to internal phone memory.
- ▶ **Copy to External memory:** Copy the selected file to the same folder at Multimedia memory/External memory.
- ▶ **Move to External memory:** Move the selected file to the same folder at Multimedia memory/External memory.
- ▶ **Rename:** Change the file name of selected file. The maximum length of characters is 200. And You can not change the extension of file.
- ▶ **Delete:** Delete a file.
- ▶ **Delete all:** Delete all files in the list
- ▶ **Information:** Show the file information.

Images

[Menu 6-5]

After selecting a image, press the left key  [View] and then you can check the options as follow:

- ▶ **Set as wallpaper:** Currently selected image can be set as a wallpaper.
- ▶ **Write messages:** The sound downloaded from network can be sent by Multimedia or Email service. Maximum message size is 100 kb for MMS message and 300 kb for E-mail message.
- ▶ **Send via Bluetooth:** The sound downloaded from network can be sent by Bluetooth.
- ! **Note**
 - You may send files via Bluetooth only if they are stored in phone memory, not on memory card. To send file from external memory, please, firstly copy it to internal phone memory.
 - Maximum .GIF supporting size is 100 Kb.
- ▶ **Copy to External memory:** Copy the selected file to the same folder at Multimedia memory/External memory.

Sounds

[Menu 6-6]

After selecting a sound, press the left key [Options]. You can check the options as follow:

- ▶ **Set as ringtone:** Currently selected sound can be set as a ringtone.
- ▶ **Write messages:** The sound downloaded from network can be sent by SMS or MMS, Email service. Maximum MMS message is 100 kb, and for e-mail is 300 kb.

► **Send via bluetooth:** The sound downloaded from network can be sent by Bluetooth.

❗ **Note** You may send files via Bluetooth only if they are stored in phone memory, not on memory card. To send file from external memory, please, firstly copy it to internal phone memory.
When you send .MMF or .MIDI sound file from another phone via Bluetooth, it will be saved to Others folder. But if you will setup this file as ring tone, it will be copied to Sounds folder.

► **Copy to External memory:** Copy the selected file to the same folder at Multimedia memory/External memory.

Others **[Menu 6-7]**

Show the list of files at My media\Others in Multimedia memory.

► **Play:** You can play a file if its type is the one of 3GP, 3G2, MP3, MP4, AAC, M4A and WMA.

► **View:** You can see a file if its type is the one of JPG, GIF, WBMP, PNG and TXT.

► **Send via Bluetooth:** Send the selected file to another device via Bluetooth

❗ **Note**

- You may send files via Bluetooth only if they are stored in phone memory, not on memory card. To send file from external memory, please, firstly copy it to internal phone memory.

- When you connect phone with PC via bluetooth, to Music, Video, Others and Text folders you can write and receive files, and from Photo, Sounds and Images folders you may only receive files, copy files to this folders from PC is impossible. All supported file types you may copy from PC to phone's Others folder, and then you may view or play these files. When connecting with PC via USB cable in internal phone memory you may see only Photo, Music, Others, Text and Video folders, and on external memory card you may see all folders.

Games & Apps **[Menu 6-8]**

In this menu, you can manage the Java applications installed in your phone. You can play or delete downloaded applications, or set the connect option. This menu will connect to the [Menu 1-1], see p. 29.

External Memory **[Menu 6-9]**

This menu allows you to view Videos, Photos, Music, Text, Images, Sounds and Others in memory card. If the external memory is not available, a pop up message "Please insert external memory" is displayed.

New Fantastic LG

There is mass storage function in P7200. if you connect USB cable, you can use Removable Disk in this phone.

You can download MP3 files, and photos, video, txt files and etc. this is very fast access from PC to Phone. you just try to connect USB cable. It's very easy way.

! Notice

- MASS STORAGE function is only working in idle mode.
- Please do not try to remove the cable while you download some files. After you download some files, you 'd better to click "window HW safely remove" on PC  and then disconnect cable.
- When you copy file to removable disk, you can see the Main LCD display "transferring". it means MASS STORAGE is working. while "transferring", do not disconnct the cable. if you disconnect the cable while "transferring", data will be broken.
- If you received call during mass storage. call will be rejected but after you remove the cable, you can see missed call.

You can set functions relating to the phone.



Wallpaper [Menu 7-1]

You can select the background pictures in standby mode.

Main LCD [Menu 7-1-1]

Front LCD [Menu 7-1-2]

Default

You can select a picture or an animation of wallpaper by pressing  or .

My folder

You can select a picture or an animation as wallpaper.

Menu Colour [Menu 7-2]

Your phone provides you with 4 menu colour themes. Set the menu colour by scrolling and pressing the left soft key  [Select].

Standby text [Menu 7-3]

If you select **On**, you can edit the text which is displayed in standby mode.

Backlight [Menu 7-4]

You can set the light-up duration of the display.

Network name [Menu 7-5]

If this function is activated, network name will be displayed on main LCD.

Profiles [Menu 8]

In Profiles, you can adjust and customise the phone tones for different events, environments, or caller groups.

There are five preset profiles: **Vibrate only**, **Silent**, **General**, **Loud** and **Headset**. Each profile can be personalised. Press the left soft key [Menu] and select **Profiles** using up/down navigation keys.

Activate [Menu 8-X-1]

1. A list of profiles is displayed.
2. In the Profiles list, scroll to the profile you want to activate and press the left soft key  [Select] or OK key.
3. Then, select Activate.

Personalise [Menu 8-X-2]

Scroll to the desired profile in the Profile list. After pressing the left soft key  or the OK key, select **Personalise**. The profile setting option opens. Set the option as required.

- ▶ **Call alert type:** Set the alert type for incoming calls.
- ▶ **Ring tone:** Select the desired ring tone from the list.
- ▶ **Ring volume:** Set the volume of the ringing tone.



- ▶ **Message alert type:** Set the alert type for messages.
- ▶ **Message tone:** Select the alert tone for messages.
- ▶ **Keypad tone:** Select the desired keypad tone.
- ▶ **Keypad volume:** Set the volume of keypad tone.
- ▶ **Flip tone:** Allows to set the flip tone for adjusting environment.
- ▶ **Effect sound volume:** Set the volume of effect sound.
- ▶ **Power on/off volume:** Set the volume of the ringing tone when switching the phone on/off.
- ▶ **Auto answer:** This function will be activated only when your phone is connected to the handsfree kit.
 - **Off:** The phone will not answer automatically.
 - **After 5 secs:** After 5 seconds, the phone will answer automatically.
 - **After 10 secs:** After 10 seconds, the phone will answer automatically.

Rename

[Menu 8-X-3]

You can rename a profile and give it any name you want.

! **Note** **Vibrate only**, **Silent** and **Headset** profiles cannot be renamed.

1. To change the name of a profile, scroll to the profile in the profile list and after pressing the left soft key  or the OK key, select **Rename**.
2. Key in the desired name and press the OK key or the left soft key  [OK].

Tools [Menu 9]

Favourites

[Menu 9-1]

This option allows you to add your own favourites to the list already provided. Once you create your own menu, you can access the desired function quickly in the idle screen by pressing the up navigation key.

Note The menu of SMS, MMS and MP3 is already provided in your own favourites.

Alarm clock

[Menu 9-2]

You can set up to 5 alarm clocks to go off at a specified time.

1. Select **On** and enter the alarm time you want.
2. Select the repeat period: **Once, Mon~Fri, Mon~Sat, Everyday.**
3. Select the alarm tone you want and press **[OK]**.
4. Edit the alarm name and press **[OK]**.

Bluetooth

[Menu 9-3]

Bluetooth enables compatible mobile devices, peripherals and computers that are in close proximity to communicate directly with each other without wires. This handset supports built-in Bluetooth connectivity, which makes it possible to connect them with compatible Bluetooth headsets, computer

applications and so on.

Note

- If you use a pcsync via bluetooth, you can exchange the data within only phonebook.
- When you receive data from another Bluetooth device, the phone requests for a confirmation. After confirming the transfer, the file will be copied in your phone.
- Depending on the file type, it will be stored in the following folders:
 - **MP3(.mp3, mp4, aac, m4a, wma)**: Music folder.
 - **Video (.3GP)**: video folder.
 - **Phonebook contacts (.VCF)**: Phonebook.
 - **Text(.txt)**: Text folder.
 - **Other files (*.*)**: File storage folder.
- Supported Bluetooth software (Bluetooth stacks) for DUN: WIDCOMM Bluetooth for Windows 1.4 and 3.0

Paired devices

[Menu 9-3-1]

You can view all devices which are compatible with bluetooth phone.

Note Due to a compatibility problem, some devices may not support this function.

Handsfree devices

[Menu 9-3-2]

You can view the list of handsfree devices which is compatible with bluetooth phone.

If you enter Paired devices or Handsfree devices menu, you access the options as follow.

- ▶ **Connect/Disconnect:** Allows to connect the other bluetooth devices.
- ▶ **Add new:** Allows to search new bluetooth device.
- ▶ **Assign name:** Allows to change the name of bluetooth.
- ▶ **Set as authorised/Set as unauthorised:** Allows to set the authorised connection between each bluetooth devices.
- ▶ **All service:** Allows to view all services which are supported by bluetooth device.
- ▶ **Delete:** Allows to delete the bluetooth device.
- ▶ **Delete all:** Allows to delete all bluetooth devices.

Settings **[Menu 9-3-3]**

You can register new device which is compatible with bluetooth. If you already have added the device, you can search it after entering a password.

▶ **Set bluetooth**

You can activate or cancel bluetooth function.

▶ **My handset's visibility**

You can set the function that your phone is shown on the other bluetooth devices.

▶ **My handset's name**

You can set the name of bluetooth device. The default name is LG P7200.

Supported services **[Menu 9-3-4]**

You can see own bluetooth service list, like a File transfer, Image printing, Pc sync and so on.

Modem **[Menu 9-4]**

You can access the network services through Modem. If you want to use PCsync, Contents banks, Internet Cube, you should access Modem Menu and plug the cable.



Calculator **[Menu 9-5]**

This contains the standard functions such as +, −, ×, ÷ : **Addition, Subtraction, Multiplication, and Division.**

Furthermore, you can use the various function of calculator such as +/-, **sin, cos, tan, log, in, exp, sqrt.**





1. Input the numbers by pressing numeric keys.
2. Use a navigation key to select a sign for calculation.
3. Then input the numbers.
4. Press  key to view the result.

Tools [Menu 9]

5. To input the decimal number, press  key. If you press  key, you can enter ().
6. To end **Calculator**, press the right soft key  [Back].



Unit converter [Menu 9-6]

This converts any measurement into a unit you want. There are 9 types that can be converted into units: **Currency, Surface, Length, Weight, Temperature, Volume, Velocity, Shoes and Clothes.**

1. You can select one of four unit types by pressing  [Select] key.
2. Select the unit you want to convert by pressing  and . It's impossible to input "-" symbol in unit converter.
3. Select the standard value by using , .

World time [Menu 9-7]

You can view clocks of the world's major cities.

1. Select the city belonged to the time zone by pressing ,  key.
2. You can set the current time to the city time you select by pressing the left soft key  [Set].

SIM-Menu [Menu 9-8]

This menu depends on SIM and the network services.

! Note

- In case the SIM card support SAT(i.e. SIM Application Toolkit) services, this menu will be the operator specific service name stored on the SIM card.
- In case the SIM card does not support SAT services, this menu will be Profiles.

You can access various WAP (Wireless Application Protocol) services such as banking, news, weather reports and flight information. These services are specially designed for mobile phones and they are maintained by WAP service providers.

Check the availability of WAP services, pricing and tariffs with your network operator and/or the service provider whose service you wish to use. Service providers will also give you instructions on how to use their services.



Once connected, the homepage is displayed. The content depends on the service provider. To exit the browser at any time, press the () key. The phone will return to the idle menu.

Navigating with the WAP browser

You can surf the Internet using either the phone keys or the WAP browser menu.

Using the phone keys

When surfing the Internet, the phone keys function differently to phone mode.

	Description
	Scrolls each line of the content area
	Returns to the previous page
	Selects options and confirms actions

Using the WAP browser menu

There are various menu options available when surfing the Mobile Web.

Note The WAP browser menus may vary, depending on your browser version.

Home [Menu *-1]

Connects to a homepage. The homepage will be the site which is defined in the activated profile. It will be defined by the service provider if you have not defined it in the activated profile.

Bookmarks [Menu *-2]

This menu allows you to store the URL of favourite web pages for easy access at a later time.

To create a bookmark

1. Press the left soft key  [Options].
2. Select Add new and press the OK key.
3. After entering the desired URL and title, press the OK key.

Browser [Menu *]

After selecting a desired bookmark, the following options are available.

- ▶ **Connect:** Connects to the selected bookmark.
- ▶ **Add new:** Select this to create a new bookmark.
- ▶ **Edit:** You can edit the URL and/or the title of the selected bookmark.
- ▶ **Delete:** Deletes the selected bookmark.
- ▶ **Delete all:** Deletes all the bookmarks.

Go to URL [Menu *-3]

You can connect directly to the site you want. After entering a specific URL, press the OK key.

Settings [Menu *-4]

You can set the profile, cache, cookie and security related to internet service.

Profiles [Menu *-4-1]

A profile is the network information used to connect to the Internet.

There are default profiles for some operators, stored in phone memory. It's impossible to rename default profiles.

Each profile has submenus as follows:

- ▶ **Activate:** Activates the selected profile.
- ▶ **Settings:** Use this to edit and change WAP settings for the selected profile.
 - **Homepage:** This setting allows you to enter the address (URL) of a site you want to use as homepage. You do not need to type http:// at the front of each URL as the WAP Browser will automatically add it.
 - **Bearer:** You can set the bearer data service.
 - 1 Data/2 GPRS
 - **Data settings:** Appears only if you select Data Settings as a Bearer/service.
 - Dial number:** Enter the telephone number to dial to access your WAP gateway.
 - User ID:** The users identity for your dial-up server (and NOT the WAP gateway).
 - Password:** The password required by your dial-up server (and NOT the WAP gateway) to identify you.
 - Call type:** Select the type of data call : Analogue of Digital (ISDN).
 - Linger time:** You need to enter timeout period. After entering that, the WAP navigation service will be unavailable if any data is not input or transferred.

Call speed: The speed of your data connection; 9600 or 14400 (Depends on Operator)

- **GPRS settings:** The service settings are only available when GPRS is chosen as a bearer service.

APN: Input the APN of the GPRS.

User ID: The users identify for your APN server.

Password: The password required by your APN server.

- **Proxy settings**

Proxy: Activates or cancels proxy.

IP address: Input the IP address of the Proxy server you access.

Port: Input the Proxy Port.

- **DNS settings**

Primary server: Input the IP address of the primary DNS server you access.

Secondary server: Input the IP address of the secondary DNS server you access.

- ▶ **Rename:** You can change the profile name.
- ▶ **Add new:** You can add a new profile.
- ▶ **Delete:** Deletes the selected profile from the list.

Cache **[Menu *-4-2]**

The information or services you have accessed are saved in the cache memory of the phone.

Cookie **[Menu *-4-3]**

The information or services you have accessed are saved in the cache memory of the phone.

Clear cache **[Menu *-4-4]**

Removes all context saved in cache.

Note A cache is a buffer memory, which is used to save data temporarily.

Clear cookie **[Menu *-4-5]**

Removes all context saved in cookie.

Security **[Menu *-4-6]**

A list of the available certification is shown.

- ▶ **Authority:** You can see the list of authority certificates that have been stored in your phone.
- ▶ **Personal:** You can see the list of personal certificates that have been stored in your phone.

Call register [Menu 0]

You can check the record of missed, received, and dialled calls only if the network supports the Calling Line Identification (CLI) within the service area.

The number and name (if available) are displayed together with the date and time at which the call was made. You can also view call times.

Missed calls [Menu 0-1]

This option lets you view the last 10 unanswered calls. You can also:

- View the number if available and call it, or save it in the Address Book
- Enter a new name for the number and save both in the Address Book
- Send a message by this number
- Delete the call from the list

Received calls [Menu 0-2]

This option lets you view the last 10 incoming calls. You can also:

- View the number if available and call it or save it in the Address Book
- Enter new name for the number and save both in the Address Book

- Send a message by this number
- Delete the call from the list

Dialled calls [Menu 0-3]

This option lets you view the last 20 outgoing calls (called or attempted).

You can also:

- View the number if available and call it or save it in the Address Book
- Enter new name for the number and save both in the Address Book
- Send a message by this number
- Delete the call from the list

All calls [Menu 0-4]

You can view all lists of outgoing or incoming calls.

Delete recent calls [Menu 0-5]

Allows you to delete Missed calls and Received calls lists. You can delete Dialled calls and All calls lists at one time.

Call charges [Menu 0-6]

Call duration [Menu 0-6-1]

Allows you to view the duration of your incoming and outgoing calls. You can also reset the call times.

The following timers are available:

- ▶ **Last call:** Length of the last call.
- ▶ **All calls:** Total length of all calls made and incoming calls since the timer was last reset.
- ▶ **Received calls:** Length of the incoming calls.
- ▶ **Dialled calls:** Length of the outgoing calls.
- ▶ **Reset all:** Allows you to clear the length of all calls by pressing the left soft key  [Yes].

Call costs [Menu 0-6-2]

Allows you to check the cost of your last call, all calls, remaining and reset the cost. To reset the cost, you need to PIN2 code.

Settings [Menu 0-6-3]

(SIM Dependent)

- ▶ **Set tariff:** You can set the currency type and the unit price. Contact your service providers to obtain charging unit prices. To select the currency or unit in this menu, you need the PIN2 code.

- ▶ **Set credit:** This network allows you to limit the cost of your calls by selected charging units. If you select **Read**, the number of remaining unit is shown. If you select **Change**, you can change your change limit.

- ▶ **Auto display:** This network service allows you to see automatically the cost of your last calls. If set to **On**, you can see the last cost when the call is released.

GPRS information [Menu 0-7]

You can check the amount of data transferred over the network through the GPRS information option. In addition, you can also view how much time you are online.

Call duration [Menu 0-7-1]

You can check the duration of **Last call** and **All calls**. You can also reset the call timers.

Data volumes [Menu 0-7-2]

You can check The **Sent**, **Received** or **All** data volumes and **Reset all**.

Settings [Menu #]

Date & Time

[Menu #-1]

You can set functions relating to the date and time.

Set date

[Menu #-1-1]

► Set date

You can enter the current date.

► Date format

You can set the Date format such as DD/MM/YYYY, MM/DD/YYYY, YYYY/MM/DD.
(D: Day / M: Month / Y: Year)

Set time

[Menu #-1-2]

► Set time

You can enter the current time.

► Time format

Your can set the time format between 24-hour and 12-hour.

Language

[Menu #-2]

You can change the language for the display texts in your phone. This change will also affect the Language Input mode.

Call

[Menu #-3]

You can set the menu relevant to a call by pressing [Select] in the Setting menu.

Call divert

[Menu #-3-1]

The Call divert service allows you to divert incoming voice calls, fax calls, and data calls to another number. For details, contact your service provider.

► All voice calls

Diverts voice calls unconditionally.

► If busy

Diverts voice calls when the phone is in use.

► If no reply

Diverts voice calls which you do not answer.

► If out of reach

Diverts voice calls when the phone is switched off or out of coverage.

► All data calls

Diverts to a number with a PC connection unconditionally.

► All fax calls

Diverts to a number with a fax connection unconditionally.

► **Cancel all**

Cancels all call divert service.

The submenus

Call divert menus have the submenus shown below.

• **Activate**

Activate the corresponding service.

To voice mail centre

Forwards to message centre. This function is not shown at All data calls and All fax calls menus.

To other number

Inputs the number for diverting.

To favourite number

You can check recent 5 diverted numbers.

• **Cancel**

Deactivate the corresponding service.

• **View status**

View the status of the corresponding service.

Answer mode

[Menu #-3-2]

► **Flip open**

If you select this menu, you can receive an incoming call when only opening flip.

► **Any key**

If you select this menu, you can receive a call by pressing any key except  [End] key.

► **Send key only**

If you select this menu, you can receive a call by only pressing  [Send] key.

Send my number

[Menu #-3-3]

(network and subscription dependent)

► **Set by network**

If you select this, you can send your phone number depending on two line service such as line 1 or line 2.

► **On**

You can send your phone number to another party. Your phone number will be shown on the receiver's phone.

► **Off**

Your phone number will not be shown.

Call waiting

[Menu #-3-4]

(network dependent)

► **Activate**

If you select Activate, you can accept a waiting (receiving) call.

Settings [Menu #]

► **Cancel**

If you select **Cancel**, you cannot recognize the waiting (receiving) call.

► **View status**

Shows the status of Call waiting.

Minute minder

[Menu #-3-5]

If you select **On**, you can check the call duration by deep sound every minute during a call.

Auto redial

[Menu #-3-6]

► **On**

When this function is activated, the phone will automatically try to redial in the case of failure to connect a call.

► **Off**

Your phone will not make any attempts to redial when the original call has not connected.

Security

[Menu #-4]

PIN code request

[Menu #-4-1]

In this menu, you can set the phone to ask for the PIN code of your SIM card when the phone is switched on.

If this function is activated, you'll be requested to enter the PIN code.

1. Select PIN code request in the security settings menu, and then press  [Select].

2. Set **Enable/Disable**

3. If you want to change the setting, you need to enter PIN code when you switch on the phone.

4. If you enter wrong PIN code more than 3 times, the phone will lock out. If the PIN is blocked, you will need to key in PUK code.

5. You can enter your PUK code up to 10 times. If you put wrong PUK code more than 10 times, you can not unlock your phone. You will need to contact your service provider.

Handset lock

[Menu #-4-2]

You can use security code to avoid unauthorized use of the phone. Whenever you switch on the phone, the phone will request security code if you set phone lock to **When switch on**.

If you set phone lock to **When SIM changed**, your phone will request security code only when you change your SIM card.

Call barring

[Menu #-4-3]

The Call barring service prevents your phone from making or receiving certain category of calls. This function requires the call barring password. You can view the following submenus.

▶ All outgoing calls

The barring service for all outgoing calls.

▶ Outgoing international

The barring service for all outgoing international calls.

▶ Outgoing international when roaming

The barring service for all international outgoing calls except home network.

▶ All incoming

The barring service for all incoming calls.

▶ Incoming when roaming

The barring service for all incoming calls when roaming.

▶ Cancel all

You can cancel all barring services.

▶ Change password

You can change the password for Call Barring Service.

The submenus:

• Activate

Allows to request the network to set call restriction on.

• Cancel

Set the selected call restriction off.

• View status

View the status whether the calls are barred or not.

Fixed dial number

[Menu #-4-4]

(SIM dependent)

You can restrict your outgoing calls to selected phone numbers. The numbers are protected by your PIN2 code.

▶ Enable

You can restrict your outgoing calls to selected phone numbers.

▶ Disable

You can cancel fixed dialling function.

▶ Number list

You can view the number list saved as Fixed dial number.

Settings [Menu #]

Change codes

[Menu #-4-5]

PIN is an abbreviation of Personal Identification Number to prevent use by unauthorized person. You can change the access codes: **Security code, PIN code, PIN2 code.**

1. If you want to change the Security code/PIN1/PIN2 code input your original code, and then press  [OK].
2. Input new Security code/PIN1/PIN2 code and verify them.

Network

[Menu #-5]

You can select a network which will be registered either automatically or manually. Usually, the network selection is set to **Automatic.**

Network selection

[Menu #-5-1]

You can select a network type.

Automatic

If you select Automatic mode, the phone will automatically search for and select a network for you. Once you have selected “Automatic”, the phone will be set to “Automatic” even though the power is off and on.

Manual

The phone will find the list of available networks and show you them. Then you can select the network which you want to use if this network has a roaming agreement with your home network operator. The phone let you select another network if the phone fails to access the selected network.

Preferred

You can set a list of preferred networks and the phone attempts to register with first, before attempting to register to any other networks. This list is set from the phone’s predefined list of known networks.

Band selection

[Menu #-5-2]

EGSM/DCS

According to depending on Network situation, you can select EGSM/DCS.

EGSM/PCS

According to depending on Network situation, you can select EGSM/PCS.

GPRS Attach

[Menu #-6]

You can set GPRS service depending on various situations.

Switch on

[Menu #-6-1]

If you select this menu, the phone is automatically registered to a GPRS network when you switch the phone on. Starting a WAP or PC dial-up application created the connection between phone and network and data transfer is possible. When you end the application, GPRS connection is ended but the registration to the GPRS network remains.

When needed

[Menu #-6-2]

If you select this menu, the GPRS connection is established when you connect a WAP service and closed when you end the WAP connection.

Memory status

[Menu #-7]

You can check free space and memory usage of each repository, Internal memory, Multimedia memory and External memory. You can go to each repository menu.

Reset settings

[Menu #-8]

You can initialize all factory defaults. You need Security code to activate this function.

- ▶ **Restore default settings:** Allows you to restore default settings.
- ▶ **Clear multimedia memory:** Allows you to format the multimedia memory and create a default directory.
- ▶ **Clear external memory:** Allows you to format the external memory and create default directory.

There are various accessories for your mobile phone. You can select these options according to your personal communication requirements.



Travel Adapter

This charger allows you to charge the battery while away from home or your office.



Standard Battery

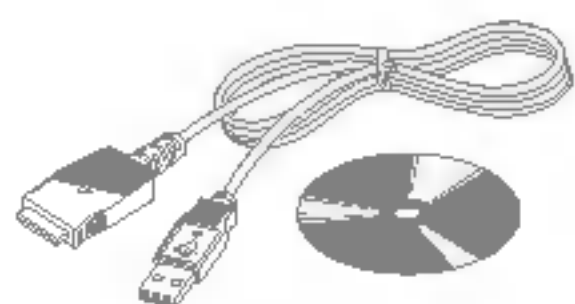

Data cable/CD

You can connect your phone to PC to exchange the data between them.



Hands free ear-microphone and music player controller combo

Stereo headset

Controller: Answer & End button, music player control, volume control, Hold button and microphone.

After connecting the headset and the controller, plug the end of controller into the headset jack on the left side of the phone.

! Note

- Always use genuine LG accessories.
- Failure to do this may invalidate your warranty.
- Accessories may be different in different regions; please check with our regional service company or agent for further enquires.

General

Product name : P7200

System : GSM 900 / DCS 1800 / PCS 1900

Ambient Temperatures

Max. : +55°C

Min : -10°C

Declaration of Conformity



LG Electronics

Name

LG Electronics Inc

Address

LG Electronics Inc. LG Twin Towers
20, Yeouido-dong, Yeongdeungpo-gu, Seoul, Korea 150-721

Product Name

E-GSM 900 / DCS 1800 / PCS 1900 Tri-Band Terminal Equipment

Model Name

P7200

Trade Name

LG

CE 0168

R&TTE Directive 1999/5/EC

EN 301 489-7 : 2002

EN 60950 : 2001

EN 50360 : 2001

3GPP TS 51.010-1,

Selection according to requirements of EN 301 511, v7.0.1

The conformity to above standards is verified by 7Layers and Phoenix with Certificate No.(05-111075) and GSM test report (no.4_LGE_0905_GSM_1), EMC test report(no. HCT-C05-0501), safety test report(no. ITYA0108825M1) and SAR test report(no. TCMA0813254)

I hereby declare under our sole responsibility that the product mentioned above to which this declaration relates complies with the above mentioned standards and Directives

Name

Jin Seog, Kim / Director 10.June.2004

Issued Date

LG Electronics Inc. Amsterdam Office

Veluwezoom 15, 1327 AE Almere, The Netherlands

Tel : +31 - 36- 547 - 8940, e-mail : seokim@lge.com

Signature of representative