

FRANÇAIS  
ENGLISH

## P7200 GUIDE DE L'UTILISATEUR

Veillez lire attentivement ce manuel avant d'utiliser votre téléphone  
et conservez-le pour référence.

**CE 0168**



P7200 GUIDE DE L'UTILISATEUR



ISSUE 1.1  
PRINTED IN KOREA

P/N : MMBB0188702 ■



FRANÇAIS



## P7200 GUIDE DE L'UTILISATEUR

NOUS VOUS INFORMONS QU'IL EST POSSIBLE QUE CERTAINES PARTIES DE CE MANUEL NE S'APPLIQUENT PAS A VOTRE MODÈLE DE TÉLÉPHONE OU A VOTRE FOURNISSEUR DE SERVICES.

<b>Présentation</b> .....	<b>4</b>	<b>Jeux et applis [Menu 1]</b> .....	<b>32</b>
<b>Recommandations pour une utilisation sûre et efficace</b> .....	<b>5</b>	Jeux et applis [Menu 1-1] .....	32
<b>Caractéristiques du P7200</b> .....	<b>11</b>	Profils [Menu 1-2] .....	32
Description du téléphone .....	11	<b>Répertoire [Menu 2]</b> .....	<b>34</b>
Informations à l'écran .....	15	Rechercher [Menu 2-1] .....	34
Icones affichées à l'écran .....	16	Ajouter [Menu 2-2] .....	34
<b>Installation</b> .....	<b>17</b>	Groupes d'appel [Menu 2-3] .....	35
Installation de la carte SIM et de la batterie .....	17	N° abrégés [Menu 2-4] .....	35
Chargement de la batterie .....	18	Mes numéros [Menu 2-5] .....	36
Débranchement du chargeur .....	19	Signature [Menu 2-6] .....	36
Carte mémoire .....	19	Réglages [Menu 2-7] .....	36
Insertion de la carte mémoire .....	19	<b>Agenda [Menu 3]</b> .....	<b>38</b>
Retrait de la carte mémoire .....	20	Calendrier [Menu 3-1] .....	38
Formatage de la carte mémoire .....	20	Mémos [Menu 3-2] .....	39
Adaptateur pour carte mémoire .....	20	<b>Multimédia [Menu 4]</b> .....	<b>40</b>
<b>Fonctions générales</b> .....	<b>21</b>	Photos [Menu 4-1] .....	40
Émission d'un appel .....	21	Caméra vidéo [Menu 4-2] .....	41
Réglage du volume .....	22	Mémo vocal [Menu 4-3] .....	42
Réception d'un appel .....	22	MP3 [Menu 4-4] .....	42
Saisie de texte .....	22	Mon album [Menu 4-5] .....	45
<b>Sélection de fonctions et d'options</b> .....	<b>26</b>	Mes vidéos [Menu 4-6] .....	45
<b>Appel en cours</b> .....	<b>27</b>	Réglages [Menu 4-7] .....	45
Pendant un appel .....	27	<b>Messages [Menu 5]</b> .....	<b>46</b>
Appels multiparties ou conférences téléphoniques .....	28	Nouveau message [Menu 5-1] .....	46
<b>Arborescence des menus</b> .....	<b>30</b>	Boîte de réception [Menu 5-2] .....	48
		Brouillons [Menu 5-3] .....	49
		Boîte d'envoi [Menu 5-4] .....	50
		Messagerie vocale [Menu 5-5] .....	50

Message d'information [Menu 5-6] .....	50	Convertisseur [Menu 9-5] .....	64
Modèles [Menu 5-7] .....	51	Fuseaux horaires [Menu 9-6] .....	64
Réglages [Menu 5-8] .....	52	Menu SIM [Menu 9-7] .....	64
<b>Mon dossier [Menu 6] .....</b>	<b>54</b>	<b>Navigateur [Menu *] .....</b>	<b>65</b>
Vidéos [Menu 6-1] .....	54	Page d'accueil [Menu *-1] .....	65
Photos [Menu 6-2] .....	54	Favoris [Menu *-2] .....	65
Musique [Menu 6-3] .....	55	Accéder à l'URL [Menu *-3] .....	66
Texte [Menu 6-4] .....	55	Réglages [Menu *-4] .....	66
Images [Menu 6-5] .....	56	<b>Journal appels [Menu 0] .....</b>	<b>69</b>
Sons [Menu 6-6] .....	56	Appels en absence [Menu 0-1] .....	69
Autres [Menu 6-7] .....	57	Appels reçus [Menu 0-2] .....	69
Jeux et applis [Menu 6-8] .....	57	Appels émis [Menu 0-3] .....	69
Mémoire externe [Menu 6-9] .....	57	Tous les appels [Menu 0-4] .....	69
<b>Affichage [Menu 7] .....</b>	<b>59</b>	Supprimer les appels récents [Menu 0-5] .....	70
Fond d'écran [Menu 7-1] .....	59	Frais d'appel [Menu 0-6] .....	70
Thèmes [Menu 7-2] .....	59	Infos GPRS [Menu 0-7] .....	71
Message d'accueil [Menu 7-3] .....	59	<b>Réglages [Menu #] .....</b>	<b>72</b>
Rétroéclairage [Menu 7-4] .....	59	Date et heure [Menu #-1] .....	72
Nom de réseau [Menu 7-5] .....	59	Langue [Menu #-2] .....	72
<b>Profils audio [Menu 8] .....</b>	<b>60</b>	Appels [Menu #-3] .....	72
Activer [Menu 8-X-1] .....	60	Sécurité [Menu #-4] .....	74
Personnaliser [Menu 8-X-2] .....	60	Réseau [Menu #-5] .....	76
Renommer [Menu 8-X-3] .....	61	Activer GPRS [Menu #-6] .....	77
<b>Outils [Menu 9] .....</b>	<b>62</b>	Etat mémoire [Menu #-7] .....	78
Réveil [Menu 9-1] .....	62	Réinitialiser réglages [Menu #-8] .....	78
Bluetooth [Menu 9-2] .....	62	<b>Accessoires .....</b>	<b>79</b>
Modem [Menu 9-3] .....	63	<b>Données techniques .....</b>	<b>80</b>
Calculatrice [Menu 9-4] .....	63		

Félicitations! Vous venez de faire l'acquisition du P7200 un téléphone portable sophistiqué et compact, conçu pour tirer parti des toutes dernières technologies de communication mobile numérique.



Ce guide de l'utilisateur contient des informations importantes sur l'utilisation et le fonctionnement de ce téléphone. Veuillez lire attentivement toutes ces informations afin de faire fonctionner votre téléphone de manière optimale et de prévenir tout dommage ou toute mauvaise utilisation de celui-ci. Les changements ou modifications non approuvés dans ce guide de l'utilisateur peuvent annuler la garantie de votre téléphone portable.

L'utilisation de la fermeture magnétique pour les téléphones à clapet a occasionné certains problèmes parmi lesquels l'arrêt automatique, l'absence de réseau.

Lisez ces recommandations. Leur non-respect peut s'avérer dangereux, voire illégal. Des informations détaillées sont également disponibles dans ce manuel.

## Avertissement

- Les téléphones doivent rester éteints à tout moment lorsque vous vous trouvez à bord d'un avion.
- Évitez de téléphoner en conduisant.
- N'activez pas le téléphone à proximité d'une station-service, d'un dépôt de carburant, d'une usine chimique ou d'un chantier où des explosifs sont entreposés.
- Pour votre sécurité, utilisez UNIQUEMENT les batteries et les chargeurs D'ORIGINE indiqués.
- Ne touchez pas le chargeur avec les mains mouillées.
- Afin d'éviter tout risque d'étouffement, gardez le téléphone hors de portée des enfants. Ils pourraient avaler de petites pièces amovibles.

## Attention

- Éteignez votre téléphone dans les endroits où cela est prescrit. Ne l'utilisez pas dans les hôpitaux: cela risquerait d'affecter le fonctionnement de certains appareils médicaux électroniques tels que les stimulateurs et les prothèses auditives.
- Les numéros d'urgence ne sont pas forcément disponibles sur tous les réseaux. Aussi, vous ne devez jamais dépendre uniquement de votre téléphone mobile pour d'éventuelles communications essentielles (urgences médicales, etc.).
- Utilisez exclusivement des accessoires d'ORIGINE pour ne pas endommager votre téléphone.
- Tous les émetteurs radio comportent des risques d'interférences s'ils sont placés à proximité d'appareils électroniques. Des interférences mineures peuvent survenir sur les téléviseurs, les récepteurs radio, les ordinateurs, etc.
- Les batteries usées doivent être recyclées conformément à la législation en vigueur.
- Ne démontez pas le téléphone ni la batterie.

## Informations sur l'exposition aux ondes radio et sur le DAS (Débit d'Absorption Spécifique)

Le téléphone portable P7200 est conforme aux exigences de sécurité relatives à l'exposition aux ondes radio. Ces exigences sont basées sur des recommandations scientifiques qui comprennent des marges de sécurité destinées à garantir la sécurité de toutes les personnes, quels que soient leur âge et leur condition physique.

- Les recommandations relatives à l'exposition aux ondes radio utilisent une unité de mesure connue sous le nom de débit d'absorption spécifique (DAS). Les tests de DAS sont effectués via des méthodes normalisées, en utilisant le niveau de puissance certifié le plus élevé du téléphone, dans toutes les bandes de fréquence utilisées.
- Même si tous les modèles de téléphones LG n'appliquent pas les mêmes niveaux de DAS, ils sont tous conformes aux recommandations appropriées en matière d'exposition aux ondes radio.
- La limite de DAS recommandée par l'ICNIRP (Commission internationale de protection contre les rayonnements non ionisants) est de 2 W/kg en moyenne sur dix (10) grammes de tissu humain.

- La valeur de DAS la plus élevée pour ce modèle a été évaluée par DASY4 à 0.366 W/kg (10 g), dans le cadre d'une utilisation à l'oreille.
- La valeur de DAS applicable aux habitants de pays/régions ayant adopté la limite de DAS recommandée par l'IEEE (Institut des Ingénieurs Électriciens et Électroniciens) est de 1.6 W/kg en moyenne pour un (1) gramme de tissu humain.

## Entretien et réparation

### ⚠ Avertissement

Utilisez uniquement des batteries, chargeurs et accessoires agréés pour ce modèle de téléphone. L'utilisation de tout autre type de produit peut s'avérer dangereuse et annuler les accords ou garanties applicables au téléphone.

- Ne placez pas votre téléphone près d'appareils électriques, tels qu'un téléviseur, une radio ou un ordinateur.
- Ne placez pas votre téléphone à proximité de sources de chaleur, telles qu'un radiateur ou une cuisinière.
- Ne le faites pas tomber.
- Ne soumettez pas votre téléphone à des vibrations mécaniques ou à des chocs.

- Si vous appliquez un revêtement vinyle sur la coque de votre téléphone, vous risquez de l'endommager.
- N'utilisez pas de substances chimiques corrosives (alcool, benzène, diluants, etc.) ou de détergents pour nettoyer le téléphone afin d'éviter tout risque d'incendie.
- N'exposez pas le téléphone à de la fumée ou de la poussière en quantité excessive.
- Ne placez pas votre téléphone à proximité de cartes de crédit ou de titres de transport, car il pourrait nuire aux données des bandes magnétiques.
- Ne touchez pas l'écran avec un objet pointu, vous risquerez d'endommager votre téléphone.
- Ne mettez pas votre téléphone en contact avec des liquides ou des éléments humides.
- Utilisez les accessoires tels que l'oreillette avec la plus grande précaution.
- Si votre téléphone se trouve dans votre poche ou dans un sac et que le réceptacle (broche du cordon d'alimentation) n'est pas protégé, tout contact avec des objets métalliques (pièce de monnaie, trombone ou stylo) peut provoquer un court-circuit. Couvrez toujours la prise lorsqu'elle n'est pas utilisée.
- Ne placez pas votre téléphone dans un four à micro-ondes : la batterie risque d'exploser.

- Votre téléphone et ses accessoires ne peuvent être réparés que par une personne qualifiée et autorisée. Une mauvaise installation ou un entretien défectueux peuvent entraîner des accidents et l'annulation de la garantie.
- N'utilisez pas le téléphone si l'antenne est endommagée. Le contact d'une antenne endommagée avec la peau peut provoquer une brûlure légère. Veuillez contacter un centre agréé LG pour remplacer l'antenne.
- L'étiquette figurant sur le téléphone fournit des informations importantes pour l'assistance clientèle. Ne la retirez pas.

## Fonctionnement optimal du téléphone

Pour tirer le meilleur parti des performances de votre téléphone tout en préservant la batterie, prenez en compte les conseils suivants :

- Lorsque vous êtes en communication, maintenez le téléphone à votre oreille. Tout en parlant dans le microphone, essayez de diriger l'antenne vers le haut, au-dessus de votre épaule. S'il s'agit d'une antenne déployable, déployez-la lors d'un appel.

- Ne manipulez pas l'antenne lorsque le téléphone est en cours d'utilisation. Si vous y touchez, cela peut affecter la qualité de l'appel, et le téléphone risque de fonctionner à un niveau de puissance supérieur à celui réellement nécessaire, d'où une réduction de l'autonomie en communication et en mode veille.
- Si votre téléphone portable prend en charge une connexion infrarouge, ne dirigez jamais le rayon vers les yeux de quelqu'un.

## Appareils électroniques

Tous les téléphones sans fil peuvent provoquer des interférences risquant d'affecter les performances des appareils électroniques.

- N'utilisez pas votre téléphone près d'équipements médicaux sans permission. Évitez de placer votre téléphone à proximité de votre stimulateur cardiaque (par exemple, dans votre poche poitrine).
- Les téléphones portables peuvent nuire au bon fonctionnement de certaines prothèses auditives.
- Des interférences mineures peuvent perturber le bon fonctionnement des téléviseurs, radios, ordinateurs, etc.

- Évitez de le plier, de le rayer ou de l'exposer à une source d'électricité statique.

## Sécurité au volant

Vérifiez les lois et règlements en vigueur en matière d'utilisation des téléphones portables dans les zones où vous conduisez.

- Ne tenez pas le téléphone dans votre main alors que vous conduisez.
- Concentrez toute votre attention sur la conduite.
- Si vous disposez d'un kit mains libres, utilisez-le.
- Quittez la route et garez-vous avant d'émettre ou de recevoir un appel.
- Les radiofréquences peuvent affecter certains systèmes électroniques de votre véhicule, tels que le système audio stéréo ou les équipements de sécurité.
- Lors de vos déplacements en voiture, ne placez pas votre téléphone ou votre kit mains libres à proximité de l'airbag. Si l'appareil sans fil n'est pas installé correctement lorsque l'airbag s'active, vous risquez d'être gravement blessé.

## Zone de dynamitage

N'utilisez pas votre téléphone lorsque des opérations de dynamitage sont en cours. Respectez les restrictions, les règlements et les lois.

## Sites potentiellement dangereux

- N'utilisez pas votre téléphone dans une station-service. N'utilisez pas votre téléphone à proximité de carburant ou de produits chimiques.
- Ne transportez pas et ne stockez pas de produits dangereux, de liquides ou de gaz inflammables dans le coffre de votre voiture, à proximité de votre téléphone portable et de ses accessoires.

## Dans un avion

Les appareils sans fil peuvent générer des interférences dans les avions.

- Éteignez votre téléphone avant d'embarquer dans un avion.
- Ne l'utilisez pas sur la piste sans autorisation de l'équipage.

## Informations sur la batterie et précautions d'usage

- Il n'est pas nécessaire de décharger complètement la batterie avant de la recharger. Contrairement aux autres batteries, elle n'a pas d'effet mémoire pouvant compromettre ses performances.
- Utilisez uniquement les batteries et chargeurs LG. Les chargeurs LG sont conçus pour optimiser la durée de vie de votre batterie.
- Ne démontez pas et ne court-circuitez pas la batterie.
- Les contacts métalliques de la batterie doivent toujours rester propres.
- Procédez au remplacement de la batterie lorsque ses performances ne sont plus acceptables. La batterie peut être rechargée des centaines de fois avant qu'il soit nécessaire de la remplacer.
- Rechargez la batterie en cas de non-utilisation prolongée afin d'optimiser sa durée d'utilisation.
- N'exposez pas le chargeur de la batterie au rayonnement direct du soleil. Ne l'utilisez pas non plus dans des lieux très humides, tels que les salles de bain.

- Ne placez pas votre téléphone dans des endroits chauds ou froids, cela pourrait affecter les performances de la batterie.

## Carte mémoire : informations et entretien général

- Veillez toujours à ce que votre appareil soit éteint avant d'insérer ou de retirer la carte mémoire. Si vous la retirez en cours d'utilisation, vous risquez de l'endommager.
- Si vous ne pouvez réparer les dégâts occasionnés, reformatez la carte mémoire.
- Cette carte ne peut être utilisée pour enregistrer des données protégées par un copyright.
- Ne forcez jamais l'enregistrement sur la carte mémoire.
- Transportez et entreposez la carte dans l'étui prévu à cet effet.
- Veillez à ne pas mouiller la carte mémoire.
- Veillez à ne pas exposer la carte mémoire à des températures extrêmes.
- Veillez à ne pas démonter ni modifier votre carte mémoire.

## Service réseau

- Certains services et fonctions décrits dans ce guide de l'utilisateur dépendent du réseau ou de l'abonnement. Par conséquent, il est possible que certains menus ne soient pas disponibles sur votre téléphone. Contactez votre opérateur réseau pour obtenir des précisions sur votre abonnement.

Pour des performances d'appel optimales, ne pas couvrir l'antenne interne du téléphone.

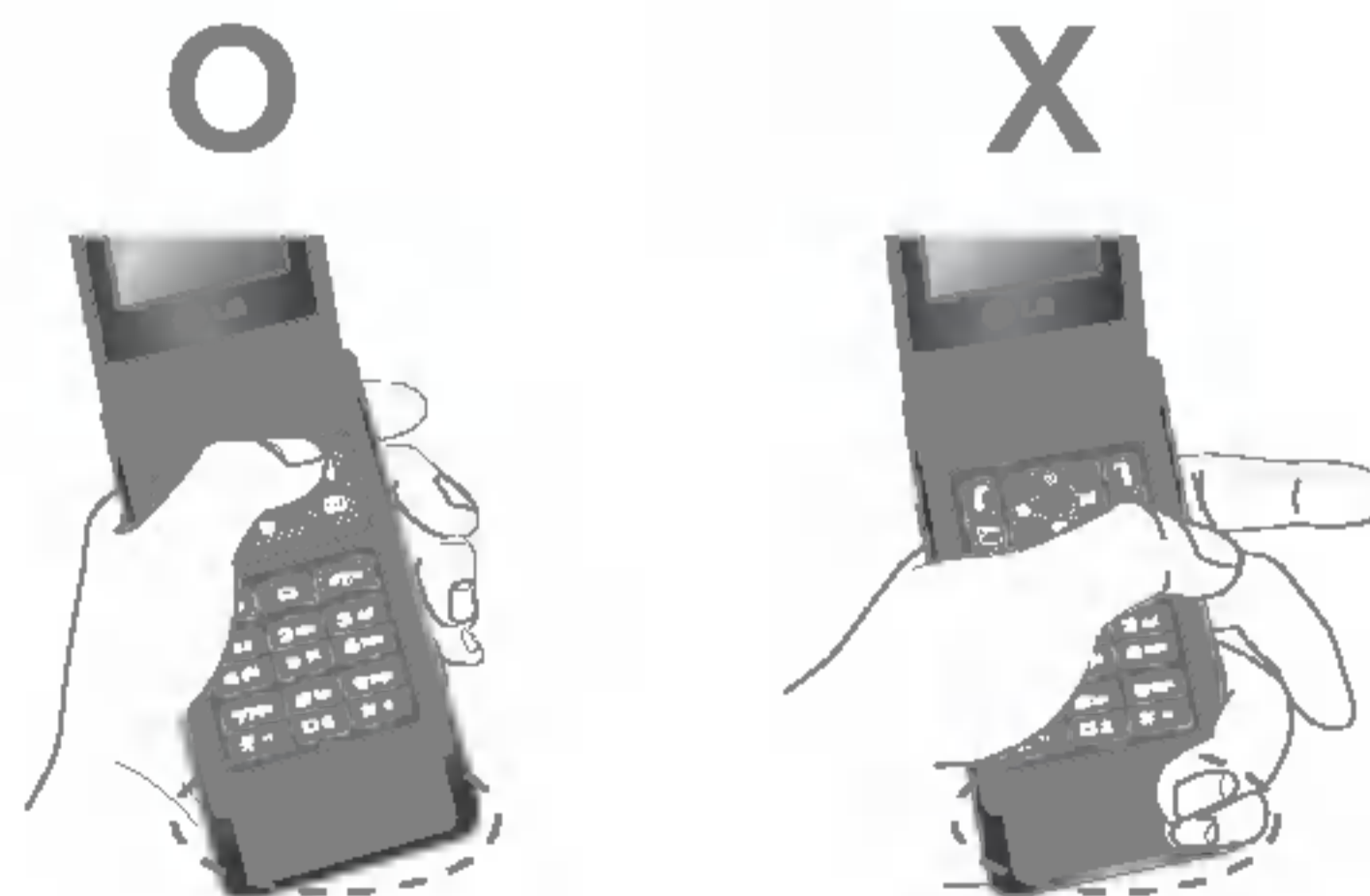

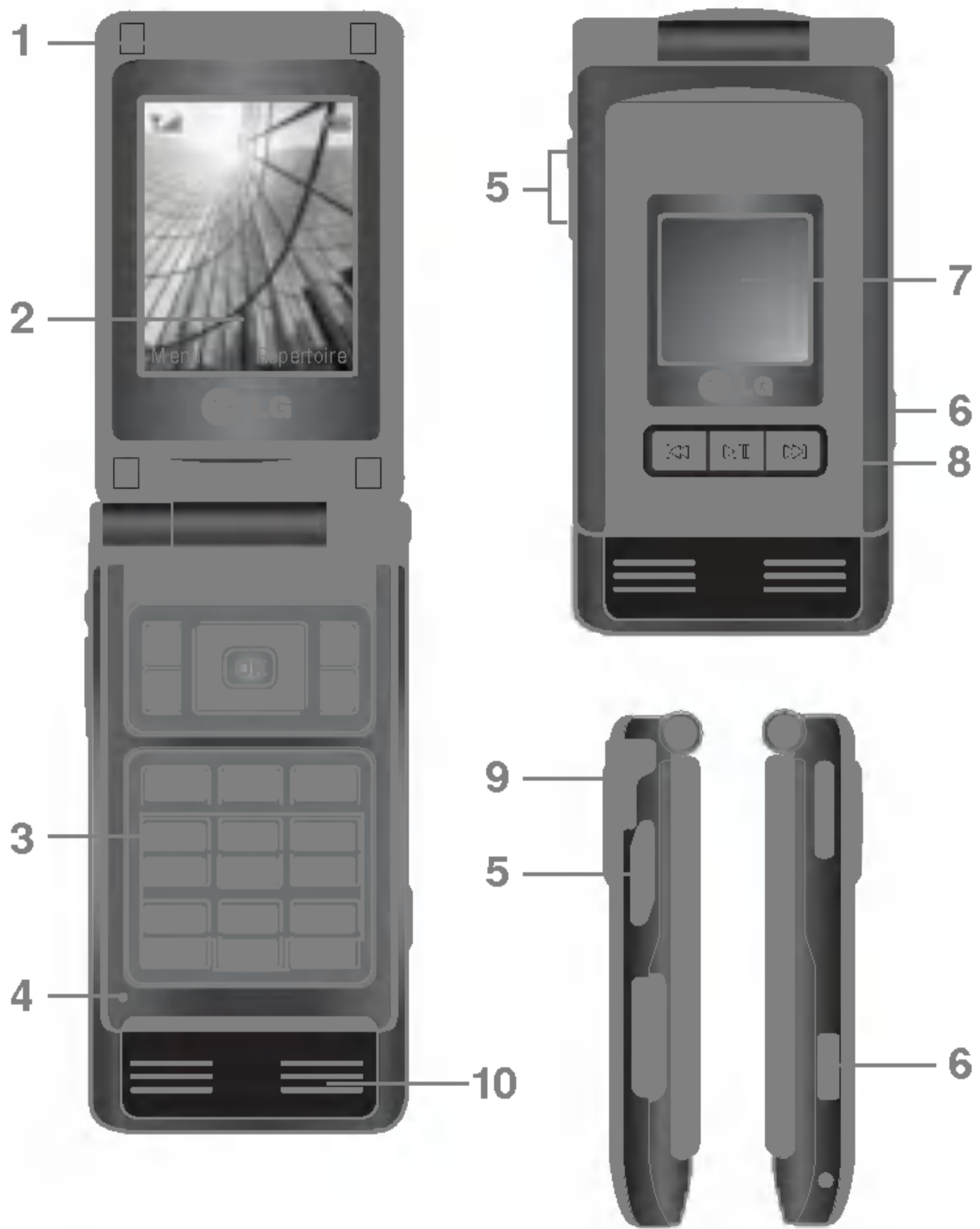

## Description du téléphone

### 1. Écouteur

### 2. Écran principal

- **Partie supérieure:** intensité du signal, état de la batterie et autres fonctions.
- **Partie inférieure:** indications relatives aux touches de fonction.

### 3. Touches alphanumériques

- **En mode veille:** saisissez des chiffres pour composer un numéro.

#### Maintenez enfoncée la touche

- appels internationaux
- Activer le menu Centre de boîte vocale
- à - numéros abrégés

- **En mode édition:** saisissez des chiffres et des caractères.

### 4. Microphone

### 5. Touches latérales

- **Clapet ouvert:** volume du bip touches
- **Clapet fermé:** permet d'afficher des informations comme l'heure ou la date sur l'écran externe du téléphone. permet d'affichere des Fond d'écran

externe du téléphone (Appui long).

- **Dans le menu:** défilement vers le haut ou vers le bas

- **Pendant un appel:** volume de l'écouteur

- **Remarque** pour préserver la qualité d'écoute lorsque le clapet est ouvert, le volume maximal est réglé sur 3.

## 6. Touche appareil photo / M P3

- Activer photos et M P3 (Appui long).

## 7. Ecran externe

## 8. Touches M P3

## 9. Emplacement de la carte mémoire

## 10. Haut-parleur intégré

- Ecoutez vos M P3 sans écouteurs

- Utilisé en fonction mains libres

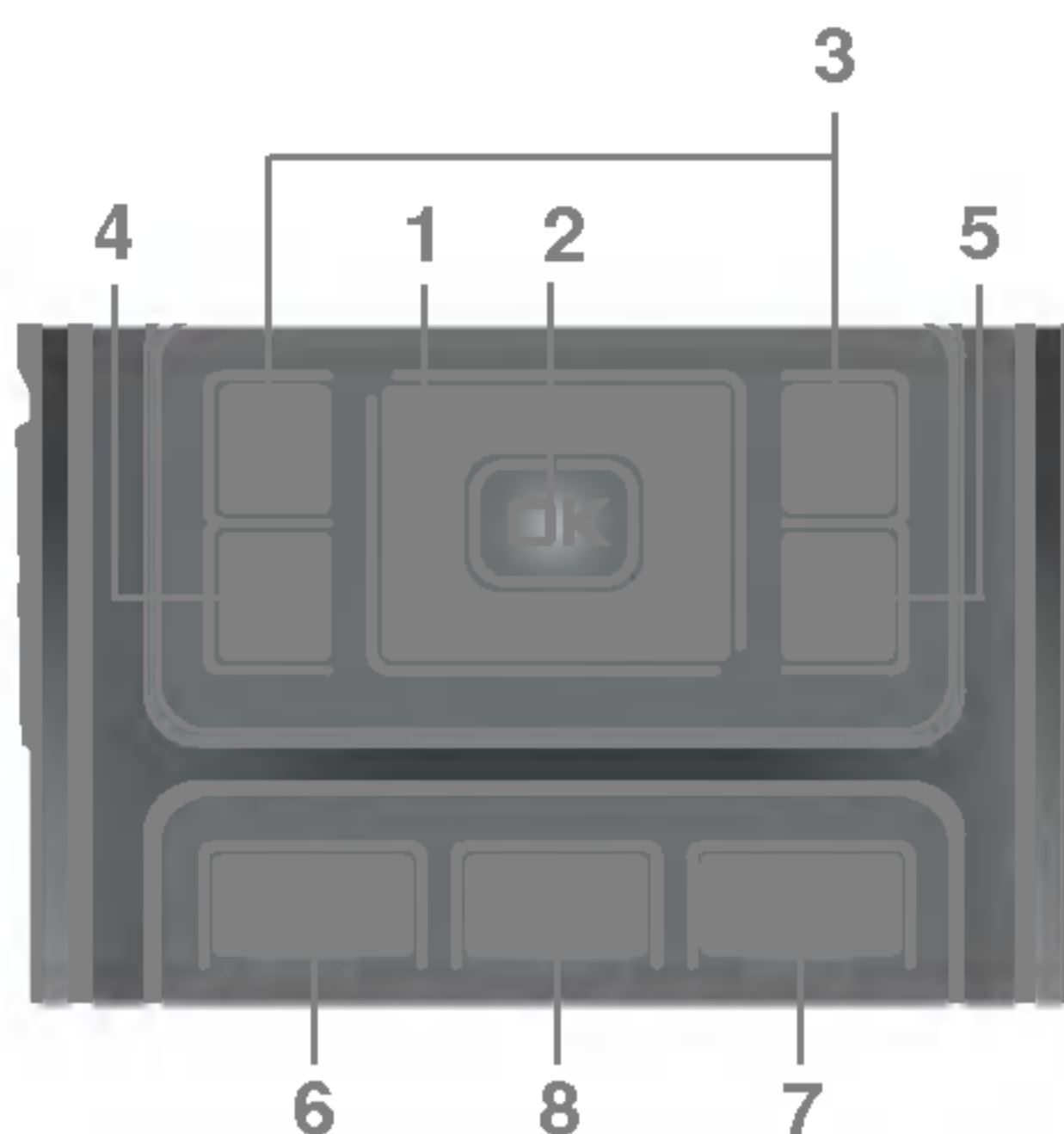

## 1. Touches de navigation

- **En mode veille:**

-  **pression brève:** liste des favoris
-  **pression brève:** liste des contacts
-  **pression brève:** liste des profils audio  
**Appui long:** Activer/Désactiver le mode vibreur
-  **pression brève:** liste des messages

- **Dans le menu:** défilement vers le haut ou vers le bas

## 2. Touche de validation

## 3. Touches de fonction

- Ces touches exécutent la fonction indiquée en bas de l'écran.

## 4. Touche de fonction Agenda

- Permet d'accéder directement au menu Agenda.

## 5. Touche Appareil Multimédia

- Le menu Appareil Multimédia est activé directement. Activer photos et MP3 (Appui long).

## 6. Touche Envoyer

- Appeler lorsque le numéro de téléphone est composé et répondre à un appel.
- **En mode veille:** pour afficher les derniers appels passés, reçus et manqués.

## 7. Touche Fin

- Allumer ou éteindre votre mobile (appui long)
- Mettre fin à un appel ou le refuser.

## 8. Touche d'effacement

## Vue arrière

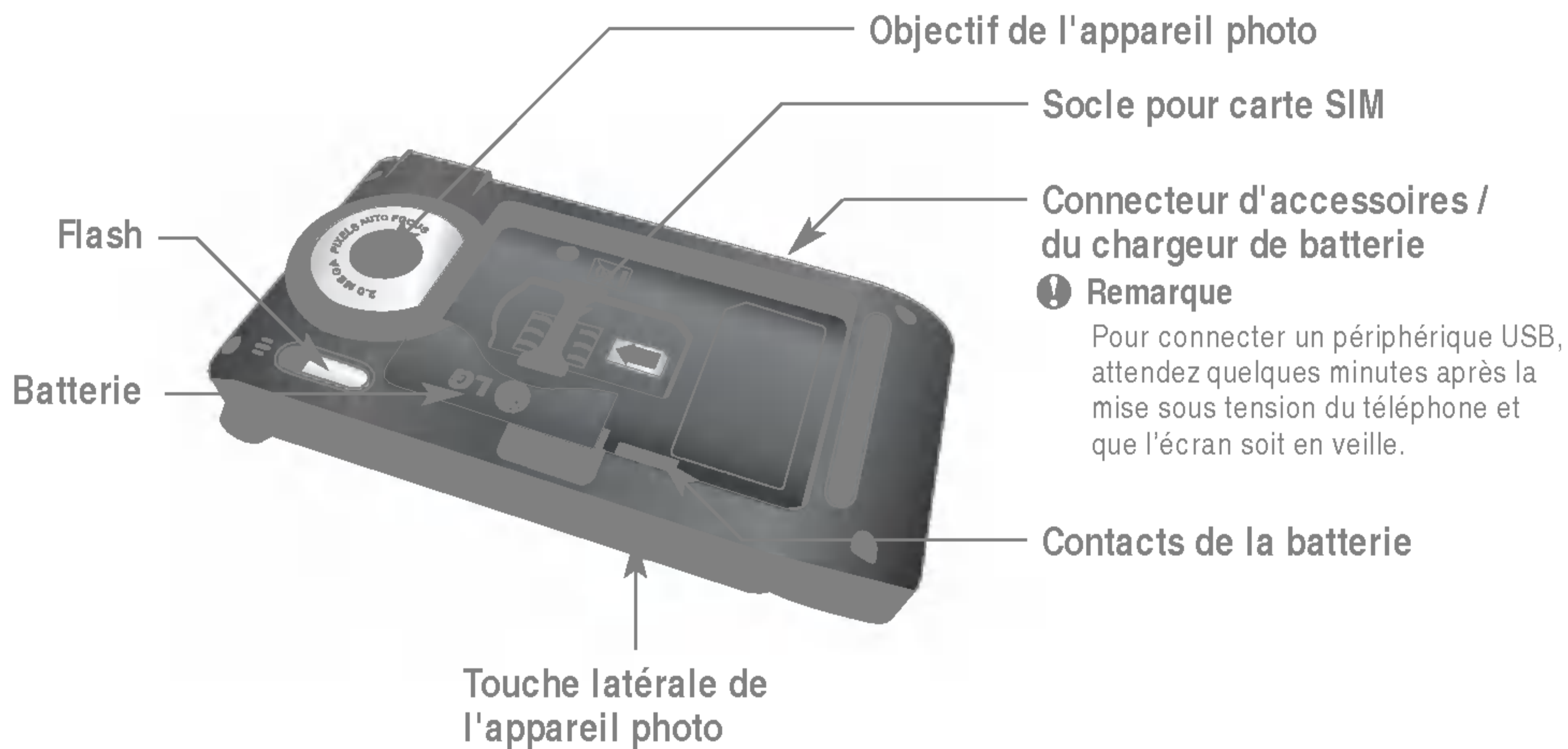



## Informations à l'écran



	Description
Première ligne	Affichage de plusieurs icônes. Reportez-vous à la page 16.
Lignes du milieu	Affichage des messages, des instructions ainsi que des informations que vous entrez comme, par exemple, un numéro à joindre.
Dernière ligne	Affichage des fonctions assignées aux touches de fonction.

Plusieurs icônes s'affichent à l'écran. En voici la description.

## Icones affichées à l'écran

	Description
	Indique la puissance du signal réseau.
	Indique qu'un appel est en cours.
	Vous pouvez utiliser le service GPRS.
	Indique que vous êtes en itinérance sur un autre réseau.
	Indique que l'alarme a été programmée et qu'elle est activée.
	Indique l'état de chargement de la batterie.
	Indique la réception d'un message.
	Vous avez un message vocal

**Remarque** La qualité de la conversation peut varier en fonction de la couverture réseau. Lorsque la force du signal est inférieure à 2 barres, vous pouvez constater une baisse du niveau sonore, une déconnexion de l'appel ou une mauvaise qualité de réception. Servez-vous des barres de réseau comme indicateurs lors de vos appels.

Lorsque aucune barre n'est affichée, la couverture réseau est nulle ; dans ce cas, vous ne pouvez accéder à aucun service (appel, messages, etc.).

	Description
	Indique que le mode Vibreur est activé.
	Menu Général activé dans le profil.
	Indique que le profil Fort est activé.
	Indique que le profil Silencieux est activé.
	Indique que le profil Kit piéton est activé.
	Vous pouvez renvoyer un appel.
	Indique que le téléphone accède au WAP.
	Indique que vous utilisez la technologie GPRS.
	Indique que le menu Bluetooth est activé.

## Installation de la carte SIM et de la batterie

Avant de retirer la batterie, assurez-vous que le téléphone est éteint.

### 1. Retirez la batterie.

Saisissez la partie supérieure de la batterie et soulevez-la de son emplacement.



### 2. Installation de la carte SIM.

Insérez la carte SIM dans son logement. Faites glisser la carte SIM dans le logement approprié. Assurez-vous qu'elle est insérée correctement et que la zone de contact dorée de la carte est bien orientée vers le bas. Pour retirer la carte SIM, appuyez légèrement dessus et tirez-la dans la direction opposée.

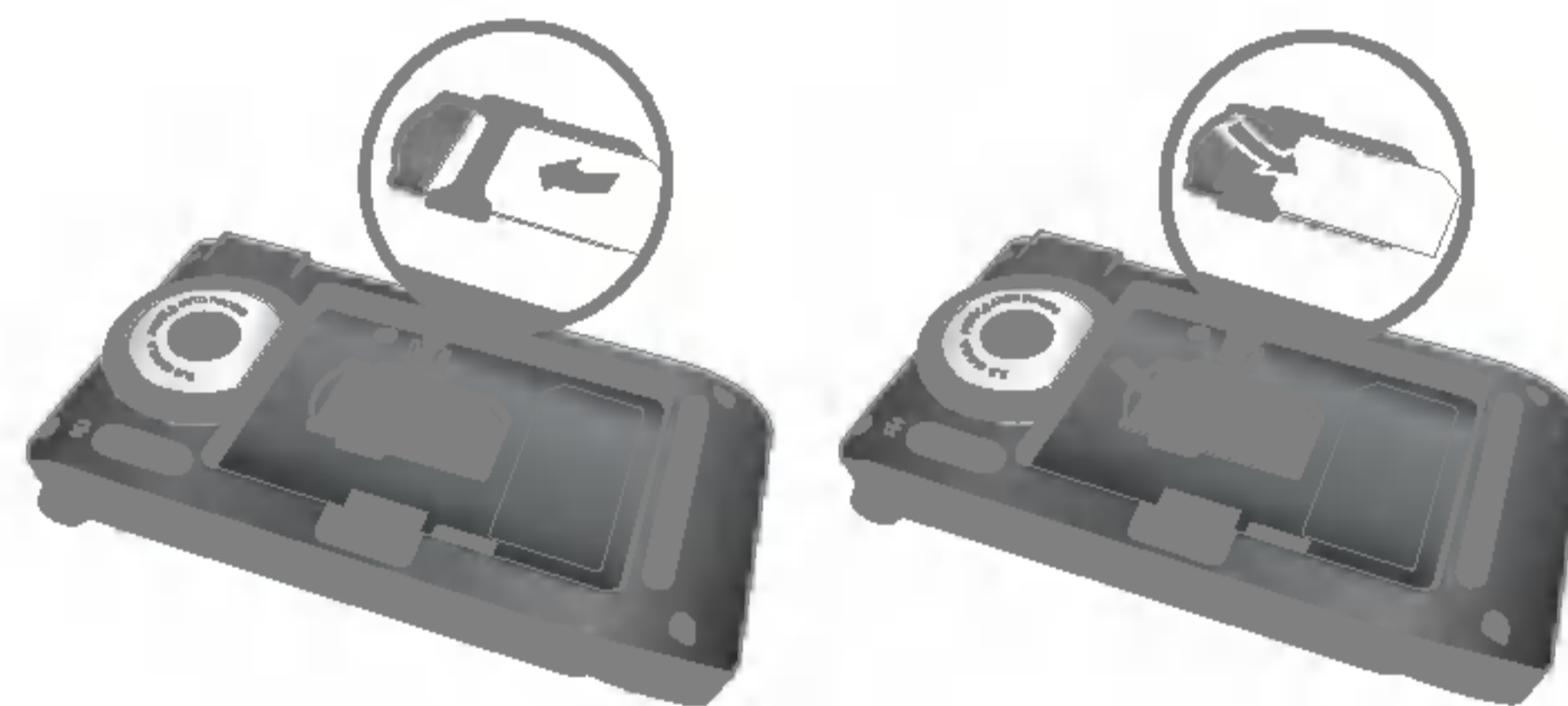

Pour insérer la carte SIM    Pour retirer la carte SIM

**! Remarque** Le contact métallique de la carte SIM peut facilement être endommagé par des rayures. Manipulez donc la carte SIM avec précautions. Suivez les instructions fournies avec la carte SIM

### 3. Installation de la batterie.

Placez tout d'abord la partie inférieure de la batterie dans la partie inférieure de l'emplacement de la batterie. Poussez la partie supérieure de la batterie vers le bas jusqu'à ce qu'elle s'enclenche dans l'emplacement prévu.

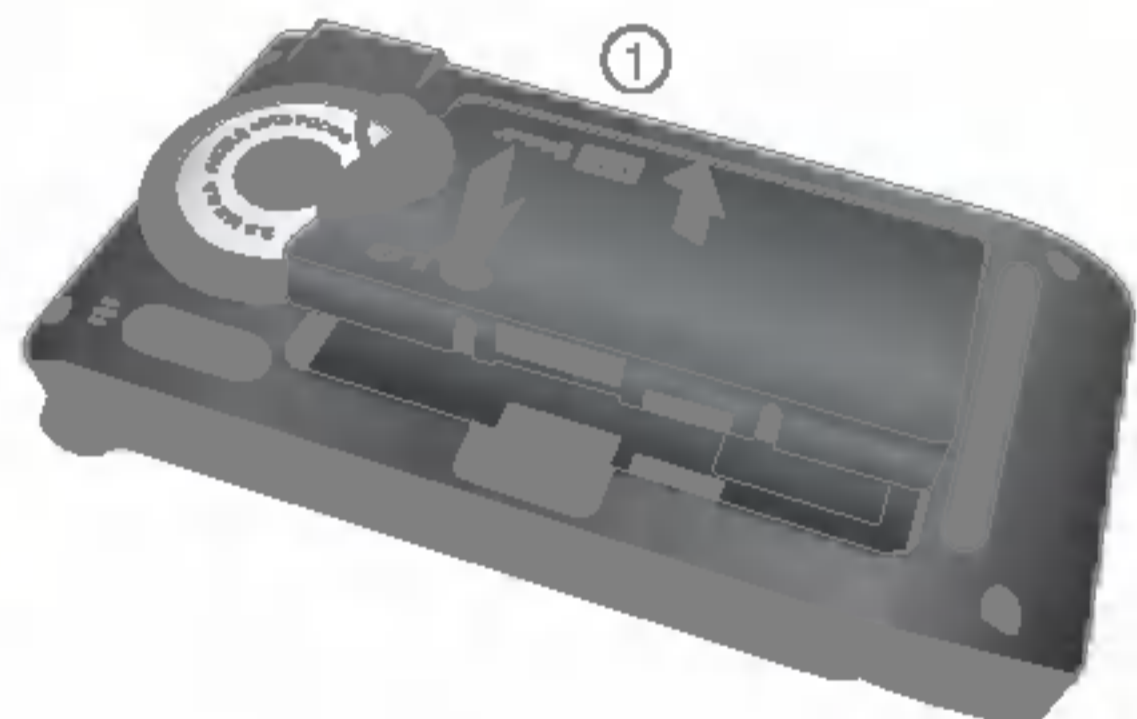

### Chargement de la batterie

Avant de connecter le chargeur de voyage au téléphone, vous devez au préalable installer la batterie.

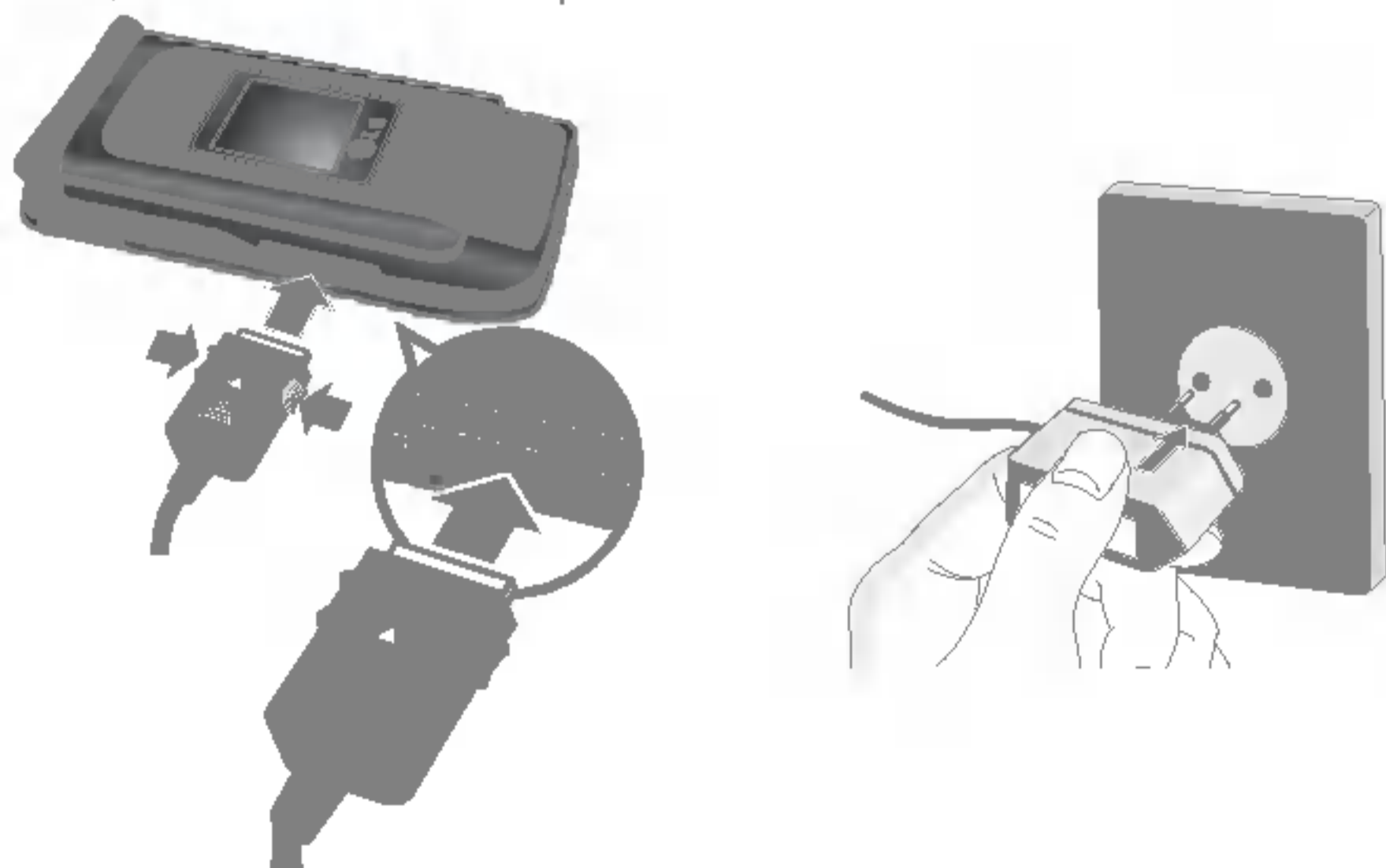

1. Assurez-vous que la batterie est complètement chargée avant d'utiliser le téléphone.
2. La flèche vous faisant face, comme indiqué dans l'illustration, branchez la fiche de l'adaptateur de batterie sur la prise, en bas du téléphone, jusqu'à ce qu'elle soit insérée dans son logement. Vous devez sentir un déclic.
3. Branchez l'autre extrémité de l'adaptateur de voyage sur la prise murale. Utilisez uniquement le chargeur livré avec le pack.
4. Les barres animées de l'icône de la batterie s'arrêteront dès la fin du chargement.

- ! Attention** • Ne forcez pas le connecteur car cela peut endommager le téléphone et/ou l'adaptateur de voyage.
- Branchez le chargeur de la batterie verticalement sur la prise murale.
  - Si vous utilisez le chargeur de la batterie dans un pays étranger, utilisez un adaptateur approprié.
  - Ne retirez pas la batterie ou la carte SIM pendant le chargement.

- ! Avertissement** • Par temps d'orage, débranchez le cordon d'alimentation et le chargeur afin d'éviter les risques d'électrocution ou d'incendie.

- Mettez la batterie à l'abri d'objets pointus tels que les crocs ou les griffes d'un animal afin d'éviter tout risque d'incendie.
- Lorsque le téléphone est en charge, ne l'utilisez pas pour appeler ou pour répondre aux appels. Ceci peut provoquer un court-circuit et/ou entraîner un risque d'électrocution ou d'incendie.

## Débranchement du chargeur

Débranchez l'adaptateur de voyage du téléphone en appuyant sur ses boutons latéraux comme indiqué dans l'illustration.



## Carte mémoire

Vous avez la possibilité d'équiper votre téléphone P7200 d'une carte mémoire. Vous pouvez y stocker des données telles que des photos, des vidéos, des fichiers audio, votre répertoire ou votre agenda.

**! Remarque** Veillez toujours à ce que votre appareil soit éteint avant d'insérer ou de retirer la carte mémoire.

## Insertion de la carte mémoire

Insérez la carte mémoire dans l'emplacement prévu à cet effet jusqu'à complète insertion. Voir graphique ci-dessous :



Ouvrez l'emplacement de la carte mémoire.

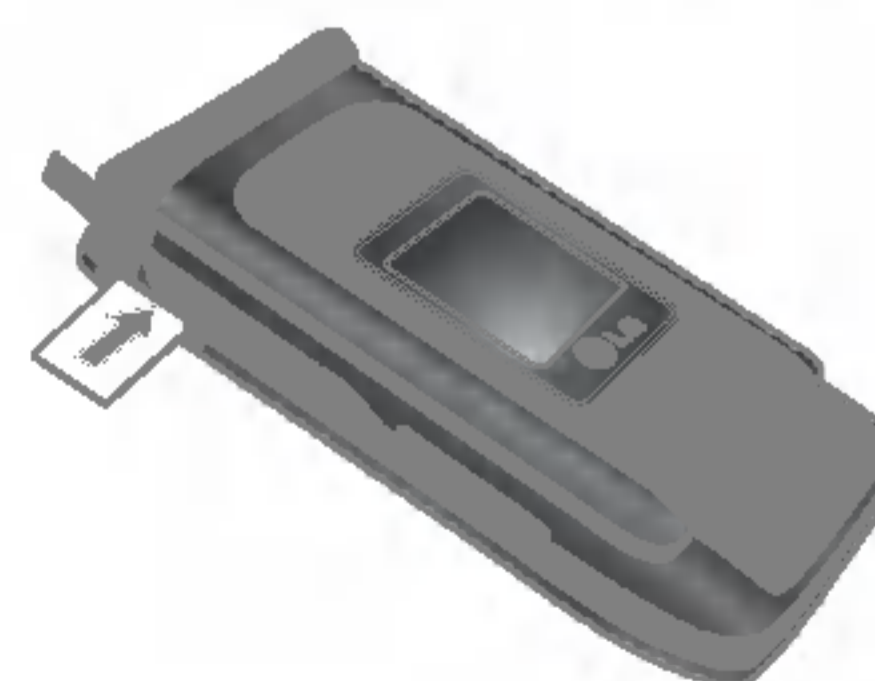

Insérez la carte mémoire

## Retrait de la carte mémoire

1. Poussez la carte dans l'emplacement du bout du doigt.
2. Retirez délicatement la carte de son emplacement.

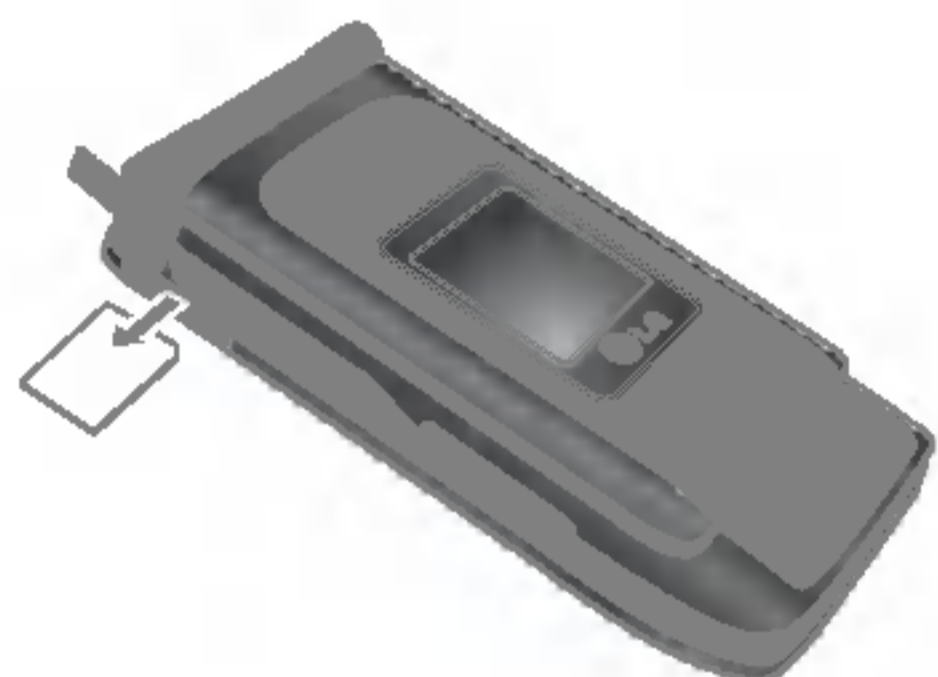

Retirez la carte mémoire

## Formatage de la carte mémoire

Avant de pouvoir utiliser une nouvelle carte mémoire externe il est au préalable nécessaire de la formater. Attention cette opération effacera tous les fichiers présents sur votre carte mémoire et créera de nouveaux répertoires. Elle doit uniquement être réalisée lors de sa première utilisation. Pour réaliser cette opération, sélectionnez 'Menu'-'Réglages'-'Réinitialiser réglages'-'Vider mémoire externe', suivi de 'OK'.

## Adaptateur pour carte mémoire





Une fois la carte mémoire insérée dans l'adaptateur, vous pouvez l'utiliser avec une autre carte mémoire, compatible avec des périphériques tels qu'un PC, pour échanger et enregistrer des données sans recourir à l'utilisation d'un câble de données.

1. Insérez la carte mémoire dans l'adaptateur.
2. Insérez l'adaptateur dans l'emplacement SD du PC.
3. Vérifiez l'état de la mémoire externe sur le PC.



### ! Remarque

- Avant de connecter l'adaptateur pour carte mémoire au PC, vérifiez si votre PC possède un emplacement SD intégré.
- Utilisez les fonctions de carte mémoire correspondantes sur votre téléphone. Certaines cartes mémoire ne sont pas compatibles avec un téléphone.



## Émission d'un appel

1. Assurez-vous que votre téléphone est allumé.
2. Entrez un numéro de téléphone, précédé de l'indicatif de zone. Pour modifier le numéro affiché, appuyez sur les touches de navigation droite/gauche pour déplacer le curseur à l'emplacement souhaité ou appuyez tout simplement sur la touche d'effacement  pour supprimer les chiffres les uns après les autres.
  - Pour effacer l'intégralité du numéro, maintenez enfoncée la touche .
3. Pour appeler le numéro, appuyez sur la touche d'envoi .
4. Appuyez sur la touche  une fois la procédure terminée.

## Émission d'un appel à l'aide de la touche d'envoi

1. Appuyez sur la touche  pour afficher les appels entrants, sortants, et en absence les plus récents.
2. Sélectionnez le numéro souhaité à l'aide des touches de navigation.
3. Appuyez sur la touche .

## Émission d'un appel international

1. Maintenez la touche  enfoncée pour obtenir l'indicatif international. Le caractère «+» sélectionne automatiquement le code d'accès international.
2. Saisissez l'indicatif du pays, l'indicatif régional et le numéro de téléphone.
3. Appuyez sur la touche .

## Fin d'un appel

Une fois la conversation terminée, appuyez sur la touche Fin/Marche-Arrêt .

## Émission d'un appel depuis la liste des contacts

Vous pouvez enregistrer les noms et les numéros de téléphone des personnes que vous joignez fréquemment dans la carte SIM, ainsi que dans la mémoire du téléphone, comme liste des contacts.



Pour composer un numéro, il vous suffit de rechercher le nom souhaité dans la liste des contacts. Pour plus de détails concernant cette fonction, reportez-vous à la page 34.

## Réglage du volume

Vous pouvez régler le volume de l'écouteur au cours d'une communication à l'aide des touches situées sur le côté du téléphone. En mode veille, vous pouvez régler le volume des bips de touche à l'aide des touches latérales.

## Réception d'un appel

Lorsque vous recevez un appel, le téléphone sonne et l'icône représentant un téléphone clignotant apparaît à l'écran. Si votre correspondant peut être identifié, son numéro (ou son nom, s'il figure dans le répertoire) s'affiche.

1. Ouvrez le clapet et appuyez sur la touche  ou la touche de fonction gauche pour répondre à un appel entrant. Si l'option Mode réponse [Menu #-3-2] est définie sur Toute touche, vous pouvez répondre aux appels en appuyant sur n'importe quelle touche, à l'exception de la touche  ou de la touche de fonction droite.

**!** **Attention** Pour rejeter un appel entrant, maintenez les touches latérales à gauche de votre téléphone enfoncées.

2. Pour mettre fin à la conversation, refermez le clapet ou appuyez sur la touche .

**!** **Attention** Vous pouvez répondre à un appel pendant que vous utilisez le carnet d'adresses ou d'autres fonctions du menu.

## Mode vibreur (Rapide)

Le mode vibreur peut être activé en maintenant la touche gauche de navigation enfoncée.

## Intensité du signal

Si vous vous trouvez à l'intérieur, vous pouvez améliorer la réception en vous approchant d'une fenêtre. Un indicateur (  ) reflète l'intensité du signal sur l'écran de votre téléphone.

## Saisie de texte

Vous pouvez entrer des caractères alphanumériques à l'aide du clavier alphanumérique de votre téléphone. Pour stocker des noms, écrire un message, créer un message d'accueil personnalisé ou des rendez-vous dans l'agenda, par exemple, vous devez saisir un texte.

Vous pouvez choisir parmi les méthodes de saisie suivantes :

**!** **Attention** Certains champs n'acceptent qu'un seul mode de saisie (par ex. : numéros de téléphone dans le carnet d'adresses).

## Mode T9

Ce mode vous permet de saisir des mots en appuyant une seule fois sur une touche pour entrer une lettre. Chaque touche du clavier correspond à plusieurs lettres. Le mode T9 compare automatiquement les touches enfoncées aux termes du dictionnaire interne, afin de déterminer le mot juste. Ce mode de saisie nécessite donc beaucoup moins de frappes que le mode ABC classique.

## Mode ABC

Ce mode vous permet d'entrer des lettres en appuyant une fois, deux fois, trois fois ou plus sur la touche correspondant à la lettre désirée, jusqu'à ce que celle-ci apparaisse.

## Mode 123 (chiffres)

Pour entrer un chiffre, appuyez une seule fois sur la touche correspondante. Pour accéder au mode 123 dans un champ de texte, appuyez sur la touche  de manière prolongée jusqu'à ce que le mode 123 apparaisse.

## Mode Symbole

Ce mode vous permet de saisir des caractères spéciaux.



## Modification du mode de saisie de texte

1. Lorsque le curseur se trouve dans un champ qui autorise la saisie de caractères, un indicateur de mode de saisie s'affiche dans le coin supérieur droit de l'écran.
2. Pour changer de mode, appuyez sur . Les modes disponibles s'affichent.

## Utilisation du mode T9



Le mode de saisie textuelle intuitive T9 vous permet de saisir facilement des mots en utilisant au minimum les touches du téléphone. À chaque touche enfoncée, le téléphone affiche les caractères susceptibles d'être entrés, en se basant sur son dictionnaire intégré. À mesure que de nouveaux mots sont ajoutés, le mot est modifié pour afficher le mot le plus proche du dictionnaire.



**!** **Attention** Vous pouvez sélectionner une langue T9 différente dans le menu Option ou en maintenant la touche . Appuyez une seule fois par lettre.

1. Lorsque vous êtes en mode de saisie textuelle intuitive T9, commencez par taper un mot en utilisant les touches de  à .

- ▶ Le mot se modifie à mesure que vous entrez des lettres. Ne tenez pas compte du texte qui s'affiche à l'écran tant que le mot n'est pas entièrement saisi.
- ▶ Une fois le mot saisi, si le mot affiché n'est pas correct, appuyez une ou plusieurs fois sur la touche de navigation bas pour consulter les autres mots proposés.

**Exemple:** Appuyez sur     pour écrire **Home**.

- ▶ Si le mot souhaité ne figure pas dans la liste de mots proposés, ajoutez-le en utilisant le mode ABC.
2. Entrez le mot complet avant de modifier ou de supprimer des caractères.
  3. Séparez chaque mot d'un espace en appuyant sur la touche  ou .

Pour supprimer des lettres, appuyez sur la touche . Pour supprimer tous les mots, maintenez enfoncée la touche .



- ! **Remarque** Pour quitter le mode de saisie de texte sans enregistrer le texte entré, appuyez sur la touche . Le téléphone retourne alors en mode veille.

## Utilisation du mode ABC

Pour entrer du texte, utilisez les touches de  à .

1. Appuyez sur la touche correspondant à la lettre souhaitée :

- ▶ Une fois, pour la première lettre de la touche
- ▶ Deux fois, pour la deuxième lettre de la touche
- ▶ Etc.

2. Pour insérer un espace, appuyez une fois sur la touche . Pour supprimer des lettres, appuyez sur la touche . Pour supprimer tous les mots, maintenez la touche  enfoncée.

- ! **Remarque** Pour plus d'informations sur les caractères disponibles via les touches alphanumériques, reportez-vous au tableau ci-dessous.

## Caractères dans l'ordre d'affichage

<b>1</b> 123	. , / ? ! - : ' " 1	. , / ? ! - : ' " 1
<b>2</b> abc	A B C 2 À Ç Â Ä Á Ã Å Æ	a b c 2 à ç â ä á å æ
<b>3</b> def	D E F 3 É Ê Ë È	d e f 3 é ê ë è
<b>4</b> ghi	G H I 4 Î Ï Ì Í	g h i 4 î ï ì í
<b>5</b> jkl	J K L 5	j k l 5
<b>6</b> mno	M N O 6 Ô Æ Ñ Ö Ò Ó Õ	m n o 6 ô æ ñ ö ò ó õ
<b>7</b> pqrs	P Q R S 7 ß	p q r s 7 ß
<b>8</b> tuv	T U V 8 Û Ü Û Ú	t u v 8 û ü û ú
<b>9</b> wxyz	W X Y Z 9	w x y z 9
<b>0</b> ±	Espace 0	Espace 0



## Utilisation du mode 123 (chiffres)

Le mode 123 vous permet de saisir des chiffres dans un message textuel (par exemple pour écrire un numéro de téléphone). Appuyez sur les touches correspondant aux chiffres souhaités avant de revenir manuellement au mode de saisie de texte approprié.

## Insérer des Symboles

Pour insérer un symbole, appuyez sur la touche **\*..**. Sélectionnez le symbole à insérer à l'aide des touches de navigation, puis appuyez sur la touche [OK].

Votre téléphone comprend un ensemble de fonctions qui vous permettent de le personnaliser.

Ces fonctions sont classées dans des menus et sous-menus, accessibles via les deux touches de fonction  et . Chaque menu et sous-menu vous permet de consulter et de modifier les paramètres d'une fonction spécifique. Les rôles des touches de fonction varient selon le contexte.

Le texte indiqué sur la dernière ligne de l'écran, juste au-dessus de ces touches, indique la fonction actuelle.

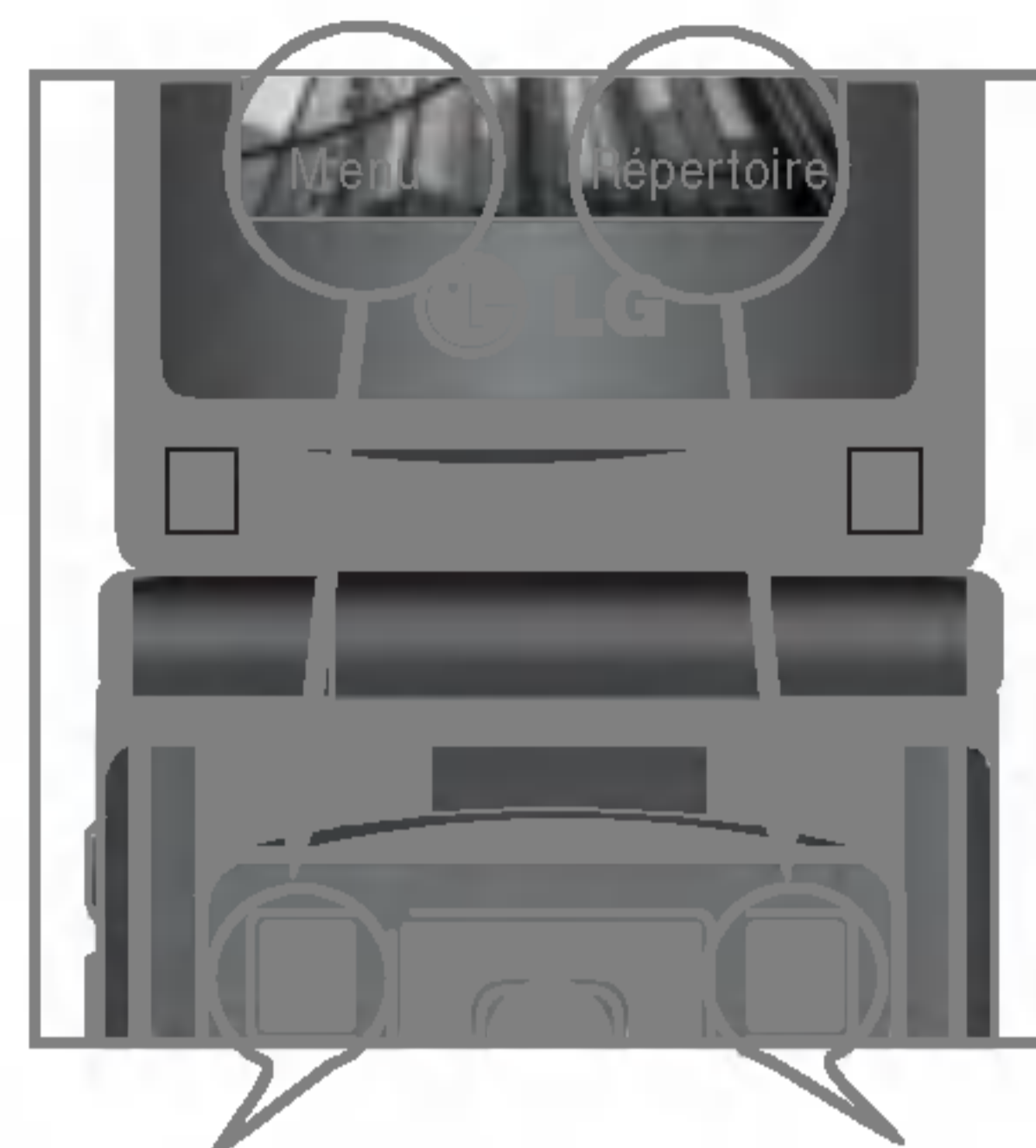

Pour accéder au menu disponible, appuyez sur la touche de fonction gauche.

Pour accéder à la liste des Contacts, appuyez sur la touche de fonction droite.

Votre téléphone comprend des fonctions de réglage que vous pouvez utiliser au cours d'une communication. Pour accéder à ces fonctions au cours d'une communication, appuyez sur la touche de fonction gauche  [Options].

## Pendant un appel

Le menu affiché sur l'écran du combiné pendant un appel est différent du menu principal qui apparaît par défaut en mode veille. Voici la description des options.

### Emission d'un deuxième appel (fonction dépendant du réseau)

Vous pouvez rechercher un numéro dans le répertoire afin d'émettre un second appel. Appuyez sur la touche de fonction droite, pour entrer dans Répertoire, puis recherchez le numéro désiré.

### Basculer entre deux appels

Pour passer d'un appel à l'autre, appuyez sur la touche de navigation du bas ou sélectionnez, dans Options, **Permuter**.

## Réception d'un appel entrant

Pour répondre à un appel entrant lorsque le combiné sonne, appuyez simplement sur la touche .

Le combiné peut également vous prévenir lorsque vous recevez un appel entrant en cours de la communication. Un son se fait entendre dans l'écouteur, et l'écran affiche un second appel en attente. Cette fonction, appelée **Double appel**, n'est disponible que si votre réseau la prend en charge.

Pour plus d'informations sur l'activation et la désactivation de cette fonction, reportez-vous à la rubrique **Double appel** [Menu #-3-4].

Si la Mise en attente est activée, vous pouvez mettre en attente le premier appel et répondre au second, en appuyant sur la touche .

## Refus d'un appel entrant

Vous pouvez refuser un appel entrant sans avoir à y répondre. Il vous suffit pour cela d'appuyer sur la touche .

Lorsque vous êtes en communication, vous pouvez refuser un appel entrant en appuyant sur la touche .

## Désactivation du son du microphone

Vous pouvez désactiver le son du microphone pendant un appel en appuyant sur la touche [Options] puis en sélectionnant [Silence]. Vous pouvez réactiver le son du combiné en appuyant sur la touche [Retour]. Lorsque le son du combiné est désactivé, votre correspondant ne peut pas vous entendre, mais vous pouvez encore l'entendre.

## Tonalités DTMF pendant un appel

Pour activer les tonalités DTMF en cours d'appel (pour utiliser la téléphone avec un standard automatisé, par exemple), appuyez sur la touche [Options] puis sur Activer DTMF. Sélectionnez Désactiver DTMF pour désactiver les tonalités DTMF. Les tonalités DTMF sont normalement activées.

## Appels multiparties ou conférences téléphoniques

Le service d'appels multiparties ou de conférences téléphoniques vous permet d'avoir une conversation simultanée avec plusieurs appelants, si votre opérateur réseau prend en charge cette fonction. Il est possible de configurer uniquement un appel multiparties lorsque vous disposez d'un appel actif et

d'un appel en attente, et que vous avez répondu aux deux appels. Dès qu'un appel multiparties est configuré, la personne qui a configuré cet appel peut ajouter, déconnecter ou séparer les appels (c'est-à-dire, retirer un appel de l'appel multipartie tout en restant connecté avec vous). Toutes ces options sont disponibles à partir du menu Appel en conférence. Le nombre maximum d'appelants dans un appel multiparties est de cinq. Dès le départ, vous contrôlez l'appel multiparties, et vous êtes le seul à pouvoir y ajouter des appelants.

## Émission d'un second appel

Vous pouvez émettre un second appel alors que vous êtes déjà en communication. Entrez le second numéro et appuyez sur la touche . Lorsque le second appel est connecté, le premier est automatiquement mis en attente. Vous pouvez basculer entre les deux appels en appuyant sur la touche de navigation du bas.

## Configuration d'une conférence téléphonique

Mettez un appel en attente et lorsque l'appel en cours est activé, appuyez sur la touche de fonction gauche et sélectionnez Conférence/Joindre tout.

## Activation d'une conférence téléphonique en attente

Pour activer une conférence téléphonique en attente, appuyez sur la touche . Vous pouvez également appuyer sur la touche de fonction gauche [Options] et sélectionner Conférence/Mise en attente de tous appels. Les autres appelants en attente resteront connectés. Pour revenir à la conférence téléphonique, appuyez sur la touche de fonction gauche  [Options] puis sélectionnez **Conférence téléphonique**.

## Ajout d'appels à la conférence téléphonique

Pour ajouter un appel à une conférence téléphonique en cours, appuyez sur la touche de fonction gauche et sélectionnez le menu **Joindre dans Conférence téléphonique**.

## Conversation privée au cours d'une conférence téléphonique

Pour avoir une conversation privée avec l'un des appelants de la conférence, affichez à l'écran le numéro de l'appelant avec qui vous souhaitez parler, puis appuyez sur la touche de fonction gauche. Sélectionnez Privé pour mettre en attente tous les autres appelants.

## Fin d'une conférence téléphonique

L'appelant actuellement affiché d'une conférence téléphonique peut être déconnecté en appuyant sur la touche .

## Activer le mode mains libres

Au cours d'un appel, vous pouvez activer le mode mains libres en appuyant sur la touche . Vous pouvez le désactiver ensuite en appuyant sur cette même touche.

## 1 Jeux et applis



- 1 Jeux et applis
- 2 Profils

## 2 Répertoire



- 1 Rechercher
- 2 Ajouter
- 3 Groupes d'appel
- 4 N° abrégés
- 5 Mes numéros
- 6 Signature
- 7 Réglages

## 3 Agenda



- 1 Calendrier
- 2 Mémos

## 4 Multimédia



- 1 Photos
- 2 Caméra vidéo
- 3 Mémo vocal
- 4 MP3
- 5 Mon album
- 6 Mes vidéos
- 7 Réglages

## 5 Messages



- 1 Nouveau message
- 2 Boîte de réception
- 3 Brouillons
- 4 Boîte d'envoi
- 5 Messagerie vocale
- 6 Message d'information
- 7 Modèles
- 8 Réglages

## 6 Mon dossier



- 1 Vidéos
- 2 Photos
- 3 Musique
- 4 Texte
- 5 Images
- 6 Sons
- 7 Autres
- 8 Jeux et applis
- 9 Mémoire externe

## 7 Affichage



- 1 Fond d'écran
- 2 Thèmes
- 3 Message d'accueil
- 4 Rétroéclairage
- 5 Nom de réseau

## 8 Profils audio



- 1 Vibreur seul
- 2 Silencieux
- 3 Général
- 4 Extérieur
- 5 Kit piéton

## 9 Outils



- 1 Réveil
- 2 Bluetooth
- 3 Modem
- 4 Calculatrice
- 5 Convertisseur
- 6 Fuseaux horaires
- 7 Menu SIM

## \* Navigateur



- 1 Page d'accueil
- 2 Favoris
- 3 Accéder à l'URL
- 4 Réglages

## 0 Journal appels



- 1 Appels en absence
- 2 Appels reçus
- 3 Appels émis
- 4 Tous les appels
- 5 Supprimer les appels récents
- 6 Frais d'appel
- 7 Infos GPRS

## # Réglages



- 1 Date et heure
- 2 Langue
- 3 Appels
- 4 Sécurité
- 5 Réseau
- 6 Activer GPRS
- 7 Etat mémoire
- 8 Réinitialiser réglages

## Jeux et applis

### [Menu 1-1]

- **Jeux par défaut:** dans ce menu, vous pouvez gérer les applications Java installées sur votre téléphone. Vous pouvez lire ou supprimer les applications téléchargées ou définir l'option de connexion. Les applications téléchargées sont organisées en dossiers. Appuyez sur la touche de fonction gauche  [Options et Ok] pour ouvrir le dossier sélectionné ou lancer l'application sélectionnée.

Après avoir sélectionné un dossier, appuyez sur [Options]. Les sous-menus disponibles pour plusieurs options apparaissent.

- ▶ **Ouvrir:** Vous pouvez afficher les jeux stockés.
- ▶ **Nouveau dossier:** Crée un dossier.

## Profils

### [Menu 1-2]

Un profil est constitué des informations réseau requises pour se connecter à Internet.

Si vous souhaitez afficher les détails du profil, veuillez vous reporter au [Menu \*-4-1].

Java™ est une technologie développée par Sun Microsystems. À l'instar des applets Java que vous téléchargez à l'aide des navigateurs standard Netscape ou MS Internet Explorer, les applications Java peuvent être téléchargées à l'aide d'un téléphone WAP. Selon votre fournisseur de services, tous les programmes basés sur Java, tels que les jeux Java, peuvent être téléchargés et exécutés sur un téléphone. Une fois téléchargés, les programmes Java apparaissent dans le menu **Jeux et applis**, dans lequel vous pouvez les sélectionner, les exécuter ou les supprimer. Les fichiers de programme Java sont enregistrés dans votre téléphone au format .JAD ou .JAR.

- ! **Remarques** • Les fichiers JAR sont des programmes Java au format compressé et les fichiers JAD sont des fichiers de description contenant toutes les informations nécessaires. À partir du réseau, il vous est possible d'afficher toutes les informations du fichier JAD avant de télécharger le programme.
- Même si elles sont construites en langage standard (J2ME), toutes les applications Java ne sont pas compatibles avec tous les téléphones car elles utilisent des bibliothèques spécifiques. Le logiciel peut être bloqué ou s'activer automatiquement lorsque vous téléchargez des applications Java qui n'ont pas été développées spécifiquement pour le téléphone auquel ce manuel fait référence.

Dans ce cas, il est nécessaire de redémarrer votre téléphone. Nous souhaitons rappeler que ces problèmes sont causés par des applications incompatibles et ne sont pas dus à un quelconque dysfonctionnement du produit.

**! Attention** Seuls les programmes J2ME (Java 2 Micro Edition) peuvent être exécutés sur un téléphone. Les programmes J2SE (Java 2 Standard Edition) ne fonctionnent que sur PC.

## Rechercher

### [Menu 2-1]

1. Sélectionnez **Rechercher** en appuyant sur la touche de fonction gauche  [Ok].
2. Saisissez le nom que vous cherchez.

**! Remarque** Pour lancer une recherche instantanée, entrez le premier caractère du nom à rechercher.

3. Pour modifier, supprimer ou copier une entrée ou associer une fonction vocale à une entrée, sélectionnez  [Options]. Les menus suivants apparaissent.
  - ▶ **Modifier:** Vous pouvez modifier le nom, le numéro, le groupe, le caractère et l'image en utilisant la touche de navigation.
  - ▶ **Ecrire message:** Après avoir trouvé le numéro de votre choix, vous pouvez lui envoyer un SMS/MMS.
  - ▶ **Envoyer par Bluetooth:** Vous pouvez envoyer par liaison Bluetooth certaines données du répertoire téléphonique vers les périphériques compatibles avec Bluetooth.
  - ▶ **Copier sur le téléphone:** Vous pouvez copier une entrée de la carte SIM vers le téléphone ou du téléphone vers la carte SIM.

▶ **Attribuer numéro abrégé:** Pour plus d'informations, reportez-vous au [Menu 2-3].

▶ **Groupes d'appel:** Ce sous-menu permet de supprimer une entrée.







▶ **Supprimer:** Ce sous-menu permet de supprimer une entrée.

## Ajouter

### [Menu 2-2]

Cette fonction vous permet d'ajouter une entrée à l'annuaire. La capacité de la mémoire du téléphone est de 1000 entrées. La capacité de la mémoire de la carte SIM dépend de votre fournisseur de services mobiles. En outre, vous pouvez enregistrer 20 caractères de noms dans la mémoire du téléphone et enregistrer des caractères sur la carte SIM (le nombre de caractères dépend de la carte SIM utilisée).

1. Sélectionnez **Ajouter** en appuyant sur la touche de fonction gauche  [OK].
2. Sélectionnez la mémoire sur laquelle enregistrer le contact : **SIM** ou **Téléphone**. Si vous choisissez d'enregistrer le contact sur la mémoire du téléphone, vous devez sélectionner le numéro que vous souhaitez définir en tant que numéro principal.

- a. Appuyez sur  [Ok] pour entrer un nom.
- b. Appuyez sur  [Ok], puis entrez un numéro.
- c. Vous pouvez définir un groupe d'appel pour le contact en appuyant sur  , .
- d. Vous pouvez définir un caractère pour l'entrée en appuyant sur  , .

## Groupes d'appel

[Menu 2-3]



Vous pouvez intégrer 20 membres maximum par groupe. Vous pouvez dresser une liste pour 7 groupes.



- ▶ **Liste membres:** Affiche les membres du groupe sélectionné.
- ▶ **Mélodie groupe:** Permet de définir une tonalité spécifique lorsque les membres d'un groupe appellent.
- ▶  **Icône groupe:** Permet de sélectionner l'icône du groupe.
- ▶ **Ajout membre:** Vous pouvez ajouter des membres au groupe. Les groupes ne doivent pas compter plus de 20 membres.

- ▶ **Supprimer membre:** Vous pouvez supprimer un membre d'un groupe. Cependant, le nom et le numéro de cette personne restent enregistrés dans l'annuaire.
- ▶ **Renommer:** Vous pouvez modifier le nom d'un groupe.
- ▶ **Supprimer tous:** Permet de supprimer tous les membres d'un groupe.

## N° abrégés

[Menu 2-4]

Vous pouvez assigner n'importe quelle touche (de  à ) à une entrée de la liste de noms. Vous pouvez appeler directement une personne en appuyant sur cette touche.

1. Ouvrez l'annuaire en appuyant sur la touche  [Répertoire] en mode veille.
2. Accédez à **N° abrégés**, puis appuyez sur  [Ok].
3. Pour ajouter une numérotation abrégée, sélectionnez (**Vide**). Recherchez ensuite le nom dans l'annuaire.
4. Après avoir défini le numéro comme numéro abrégé, vous pouvez modifier ou supprimer l'entrée. Vous pouvez également appeler ou envoyer un message avec ce numéro.



## Mes numéros (dépendant de la carte SIM) [Menu 2-5]

Vous pouvez enregistrer et consulter votre numéro personnel sur votre carte SIM.

## Signature [Menu 2-6]

Cette option vous permet de créer votre propre carte de visite avec votre nom et un numéro de téléphone portable. Pour créer une carte de visite, appuyez sur la touche de fonction gauche  [Modifier] et renseignez les champs.

## Réglages [Menu 2-7]

1. Appuyez sur la touche de fonction droite  [Répertoire] en mode veille.
2. Accédez à **Réglages**, puis appuyez sur la touche  [Ok].

### ► Mémoire

Sélectionnez **Mémoire** puis appuyez sur la touche de fonction gauche  [Ok].

- Si vous sélectionnez **Toujours demander**, le téléphone vous demande où stocker l'enregistrement lorsque vous ajoutez une entrée.
- Si vous sélectionnez **SIM** ou **Téléphone**, le

téléphone enregistre l'entrée sur la carte SIM ou le téléphone automatiquement.



### ► Affichage

Faites défiler l'affichage pour sélectionner les options d'affichage, puis appuyez sur  [Ok].

- **Nom uniquement:** affiche uniquement les noms du répertoire.
- **Nom & Numéro:** Permet d'afficher le nom et le numéro de téléphone dans le répertoire.
- **Avec images:** affiche les noms du répertoire avec les textes et les images.

### ► Copier tout/Tout déplacer

Vous pouvez copier/déplacer des entrées de la mémoire de la carte SIM vers la mémoire du téléphone et vice versa.

1. Ouvrez l'annuaire en appuyant sur  [Contacts] en mode veille.
  2. Accédez à **Copier tout**, puis appuyez sur la touche  [Ok] pour ouvrir ce menu.
    - **SIM vers téléphone:** Vous pouvez copier l'entrée de la carte SIM vers la mémoire du téléphone.
    - **Téléphone vers SIM:** Vous pouvez copier l'entrée de la mémoire du téléphone vers la carte SIM.
- **Etat mémoire:** Cela indique l'état de la mémoire de votre carte SIM et de votre téléphone.

## ► Supprimer répertoire

Vous pouvez supprimer toutes les entrées de la carte SIM ou du téléphone. Cette fonction requiert un code de sécurité.

1. Appuyez sur la touche de fonction droite  [Répertoire] en mode veille et sélectionnez **Supprimer répertoire**, puis appuyez sur  [Ok].
2. Sélectionnez ensuite une mémoire à effacer.
3. Saisissez le code de sécurité et appuyez sur la touche de fonction gauche  [OK] ou droite  [Retour].

## ► SDN











Utilisez cette fonction pour accéder à une liste spécifique de services fournis par votre opérateur réseau (si cette fonction est prise en charge par votre carte SIM).

## Calendrier

### [Menu 3-1]

Lorsque vous accédez à ce menu, un calendrier apparaît. En haut de l'écran figurent des sections relatives à la date. Lorsque vous changez la date, le calendrier est mis à jour en fonction de la nouvelle date. Vous sélectionnez le jour de votre choix à l'aide d'un curseur en forme de carré. Si une barre apparaît sous le calendrier, cela signifie qu'un agenda ou un mémo est prévu ce jour. Cette fonction vous aide à vous rappeler vos agendas et mémos. Vous pouvez paramétrer une sonnerie d'alarme pour chaque note que vous enregistrez.

Pour changer le jour, le mois et l'année :

	Description		Description
 	Tous les ans	 	Toutes les semaines
   	Tous les mois	 	Tous les jours

En mode agenda, appuyez sur la touche de fonction gauche  [Options] comme suit :

### Ajouter



#### [Menu 3-1-1]



Cette fonction vous permet d'ajouter un nouvel agenda et un nouveau mémo pour un jour choisi. Vous pouvez enregistrer jusqu'à 20 notes. Saisissez le sujet puis appuyez sur la touche de

fonction gauche  [OK]. Saisissez les données appropriées pour les sections suivantes: **Heure**, **Répéter** et **Alarme**.

### Afficher agendas quotidiens

#### [Menu 3-1-2]

Permet d'afficher la note ou le mémo correspondant au jour choisi. Utilisez  ,  pour naviguer dans les listes de notes. Si vous avez défini une alarme pour la note, l'icône d'alarme s'affiche.

Pour afficher les détails de la note, appuyez sur la touche de fonction gauche  [Ok]. Appuyez sur  [Options] afin de supprimer ou de modifier la note sélectionnée.

### Supprimer anciens

#### [Menu 3-1-3]

Vous pouvez supprimer un ancien agenda qui vous a déjà été indiqué.

### Tout supprimer

#### [Menu 3-1-4]

Vous pouvez supprimer toutes les notes.

### Aller à date



#### [Menu 3-1-5]

Vous pouvez accéder directement à la date désirée.

## Définir sonnerie d'alarme [Menu 3-1-6]

Vous pouvez définir une alarme pour chaque date sélectionnée.

## Mémos [Menu 3-2]

1. Sélectionnez le mémo en appuyant sur la touche de fonction gauche  [Ok].
2. Si la liste est vide, appuyez sur la touche de fonction gauche  [Ecrire] pour en créer un nouveau.
3. Saisissez le mémo puis appuyez sur la touche de fonction gauche  [OK].

 **Remarque** Appuyez sur  pour modifier le mode de saisie du texte.

Profitez des différentes fonctions multimédia (appareil photo, enregistreur vocal, MP3), idéales pour vos loisirs ou pour vous faciliter la vie.



- ! Remarque**
- Si la batterie est déchargée, vous risquez de ne pas pouvoir utiliser les fonctions Photos et Multimédia.
  - L'état de la batterie peut varier lors de l'utilisation des fonctions Multimédia.

## Photos

### [Menu 4-1]

#### • Prise d'une photo avec le clapet ouvert

1. Sélectionnez **Photos**, et appuyer sur  [Ok].  
Pour accéder directement à ce menu, appuyez longuement sur la touche .
2. Effectuez la mise au point sur l'image à capturer, puis appuyez sur la touche .
3. Pour enregistrer l'image, appuyez sur la touche  ou .

- ! Remarque** Vous pouvez régler la taille de l'image, la luminosité, la couleur et le zoom en appuyant sur la touche de fonction ( ou .









► **Mode** []: Permet de prendre plusieurs photos en rafale.

- **Vue fixe:** 72x72, 176x220, 320x240, 640x480, 1280x720, 1280x960, 1600x1200

- **Mode rafale:** 320x240

- **Vue avec cadre:** 176x220

- **Scène** []: Vous pouvez prendre une photo nocturne en utilisant ce menu.
- **Effet** []: 4 réglages disponibles : couleur, sepia, Black & white, Négatif.
- **Flash** []: Cette fonction vous permet d'activer le flash pour prendre des photos dans les endroits les plus sombres.
- **Zoom** []: permet de régler la valeur du zoom de x1, x2, x3 ou x4 en fonction de la résolution. Si vous souhaitez afficher les détails de la résolution, veuillez vous reporter au Mode.
- **Luminosité** []: Pour régler la luminosité de l'écran, utilisez les touches de navigation Gauche et Droite. 5 niveaux de luminosité sont disponibles: -2, -1, 0, 1, 2.
- **Taille** []: vous permet de définir la taille de l'image. Vous avez le choix entre les options suivantes : Haute (1600x1200), (1280x960), (1280x720) Moy. (640x480) et Basse (320x240), (176x220), (72x72). Si vous voulez utiliser la taille Panorama (1280x720), vous devez faire pivoter l'écran.  
Kehyskuvat ovat käytössä vain, kun resoluutio on 176x220 pikseliä.

- ▶ **Retardateur** [  ]: Cette fonction vous permet de sélectionner le délai d'attente (3 secondes, 5 secondes, 10 secondes). Le téléphone prend la photo au terme du délai spécifié.
- ▶ **Qualité** [  ]: Permet de définir la qualité de l'image : Standard, Fin ou Très fin.
- ▶ **Avec balance** [  ]: Permet de modifier les paramètres en fonction de l'environnement.
- ▶ **Auto Focus** [  ]: Ajuste automatiquement la mise au point pour une netteté parfaite, en appuyant sur un seul bouton.
- ▶ **Mesure** [  ]: Détermine l'éclairage basé sur une petite partie du sujet. Vous pouvez sélectionner **Centré**, **Spot** ou **Combiné** qui permet d'être exposé correctement.
- ▶ **État Mémoire** [  ]: Vous pouvez choisir l'emplacement du stockage: sur votre téléphone ou sur la carte mémoire.
- ▶ **Album** [  ]: Permet de visualiser les photos sauvegardées dans votre téléphone.
- ▶ **Quitter** [  ]: Permet de retourner au mode écran pour prendre des photos.

Une fois tous les réglages définis, effectuez la mise au point sur le sujet à prendre en photo et appuyez sur la touche OK. L'image est capturée en un clic et la barre de menus suivante s'affiche.

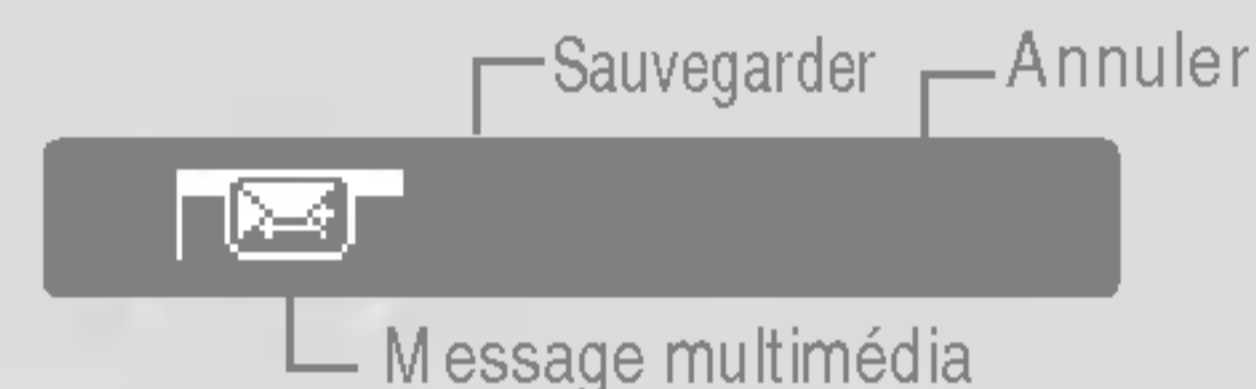

#### • Pour prendre une photo avec clapet fermé

Pour vous prendre en photo, vous pouvez utiliser l'écran externe.

1. Appuyez longuement sur la touche [  ].
2. Une liste apparaît sur l'écran externe :

- **MP3**: Active le mode MP3
- **Prendre une photo**: Active le mode Appareil photo
- **Diaporama**: Permet de voir les photos de l'album les unes après les autres.
- **Flash**: Active le flash.
- **Retour**: Revient au menu initial.



## Caméra vidéo

[Menu 4-2]

1. Sélectionnez le menu **Caméra vidéo**.
2. Pour enregistrer, vous devez retourner l'écran du téléphone, puis le refermer.

3. Vous pouvez également modifier la luminosité, la taille, la qualité et d'autres paramètres en appuyant sur la touche  (touche d'accès direct appareil photo), en la maintenant enfoncée pendant 3 secondes.

Lorsque les paramètres s'affichent à l'écran, vous pouvez les faire défiler à l'aide des touches latérales.

Accédez au paramètre à modifier et appuyez sur la touche  pour afficher les valeurs de ce paramètre. Utilisez les touches latérales pour atteindre l'option de votre choix, puis appuyez sur la touche  pour la sélectionner.

4. Pour démarrer l'enregistrement, appuyez sur . Lorsque l'enregistrement démarre, une minuterie s'affiche à l'écran.

5. Appuyez sur la touche  pour mettre fin à l'enregistrement. Votre enregistrement est sauvegardé.



**Remarque** Pour prendre des vidéos, vous devez faire pivoter l'écran.

## Mémo vocal [Menu 4-3]

La fonction Mémo vocal permet d'enregistrer jusqu'à 20 messages vocaux ; chaque mémo peut durer jusqu'à 20 secondes.

## Enregistrer [Menu 4-3-1]

Vous pouvez enregistrer un mémo vocal dans le menu.

1. Une fois l'enregistrement démarré, l'enregistrement du message et le temps restant sont affichés.
2. Pour mettre fin à l'enregistrement, appuyez sur  [Enreg].
3. Entrez le titre du mémo vocal, puis appuyez sur  [OK].

## Voir liste [Menu 4-3-2]

Le téléphone affiche la liste des mémos vocaux. Vous pouvez écouter, envoyer et supprimer le mémo vocal enregistré. Les menus [Options] suivants sont disponibles:

- ▶ **Ecouter:** Permet d'écouter le mémo vocal enregistré.
- ▶ **Envoyé:** Permet d'envoyer des MMS et des e-mails.
- ▶ **Supprimer:** Permet de supprimer un mémo vocal.
- ▶ **Tout supprimer:** Permet de supprimer tous les mémos vocaux.

## MP3 [Menu 4-4]

Le P7200 est équipé d'un lecteur MP3 intégré. Vous pouvez écouter de la musique enregistrée au format

MP3 dans la mémoire de votre téléphone, en utilisant un casque compatible ou les haut-parleurs stéréo intégrés

**! Remarque** Dans certains cas, en raison des dimensions réduites du haut-parleur, le son peut être déformé, notamment lorsque le volume est maximal et que le son comporte beaucoup de graves. Nous vous recommandons d'utiliser le casque stéréo pour profiter pleinement de votre musique.

Le lecteur audio prend en charge :

- **MPEG-1 Layer III, MPEG-2 Layer III, MPEG-2.5 Layer III:** fréquence d'échantillonnage comprise entre 8 KHz et 48 KHz. Débit binaire jusqu'à 320 Kb/s en stéréo.
- **AAC:** formats ADIF, ADTS (fréquence d'échantillonnage comprise entre 8 KHz et 48 KHz).
- **AAC+:** V1 : (débit binaire 16~128 Kb/s)  
V2 : (débit binaire 16~48 Kb/s)  
(fréquence d'échantillonnage comprise entre 8 KHz et 48 KHz)
- **MP4, M4A:** fréquence d'échantillonnage comprise entre 8 KHz et 48 KHz, débit binaire jusqu'à 320 Kb/s en stéréo.
- **WMA:** fréquence d'échantillonnage comprise entre 8 KHz et 48 KHz, débit binaire jusqu'à 320 Kb/s en stéréo.

**! Remarque** Le modèle P7200 ne prend pas en charge le débit variable des fichiers AAC. En conséquence, le format de fichier MP3 ne peut être modifié en AAC.

L'option Clé USB, vous permet de transférer des fichiers MP3 sur votre téléphone depuis un PC compatible. Une fois le téléphone connecté à un PC à l'aide du câble USB (fourni avec le téléphone), le disque amovible est affiché dans l'Explorateur Windows. Après avoir copié les chansons sur le disque amovible, vous pouvez les supprimer de votre système.





- ! Remarque**
- Vous devez copier les fichiers MP3 dans le dossier Music de My Media. Vous ne pourrez pas les voir si vous les copiez dans un autre dossier.
  - Le PC utilisé doit fonctionner sous Windows 98 Second Edition, Windows 2000, Windows ME ou Windows XP.

## Lecteur MP3

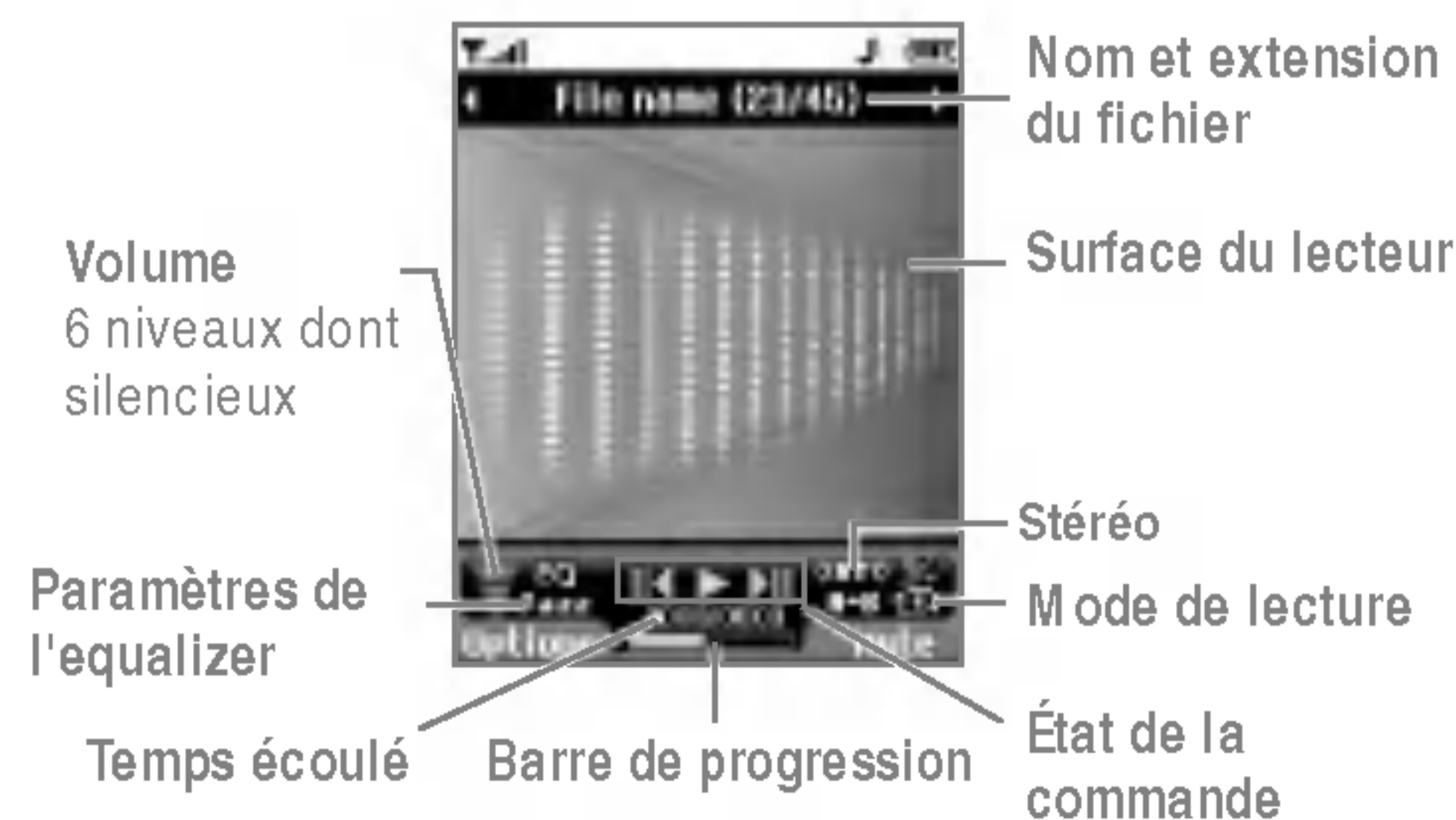
[Menu 4-4-1]

La fenêtre suivante s'affiche.



Mode de lecture	Boucle
 Normal	
 Tout répéter	 A → B
 Répéter un morceau	

**Remarque** Si un fichier non pris en charge est inclus dans la liste d'écoute, un message d'erreur s'affiche puis l'affichage retourne à l'écran précédent.

- Appuyez sur menu **MP3** puis sélectionnez Lecteur MP3.
- Appuyez sur la touche de fonction gauche  [Options] pour accéder aux menus suivants :
  - **Afficher la liste d'écoute:** vous pouvez sélectionner un autre morceau MP3 à lire.
  - **Répétition de plage:** une zone spécifique du morceau en cours de diffusion est répétée si vous sélectionnez Activée dans le menu..
  - **Définir comme sonnerie:** vous pouvez définir comme sonnerie le fichier MP3 en cours de lecture
  - **Réglages:** de nombreux menus de réglages sont disponibles. Pour en savoir plus, reportez-vous à la section Réglages ci-après.

## Liste d'écoute

[Menu 4-4-2]

Ce menu vous permet d'afficher la liste d'écoute dans son intégralité. Vous pouvez basculer d'une piste à l'autre en appuyant sur la touche de navigation. De plus le menu Option vous permet de supprimer ou d'afficher les informations d'un fichier sélectionné.

## Réglages

[Menu 4-4-3]

### ► Equalizer

Ce menu vous permettra d'ajuster l'equalizer en écoutant la musique. Ce téléphone comprend quatre menus prédéfinis. Dans ce menu, vous pouvez vérifier le réglage de l'equalizer et le modifier. Les equalizers pris en charge sont de type **Général**, **Classique**, **Jazz**, **Pop**, **Rock** et **Basse**.

### ► Mode de lecture

Ce menu vous permet de définir le mode de lecture : Tout lire, Tout répéter ou Répéter un morceau.

### ► Lecture aléatoire

Lorsque vous sélectionnez Activé, vous pouvez écouter de la musique en mode aléatoire.

### ► Effets visuels

Vous pouvez sélectionner les effets visuels suivants : Lumière, Rebond et Guitariste. Ce menu vous permet de modifier l'arrière-plan de l'écran princi-

pal et du 2ème écran lors de la lecture de fichiers MP3. Valittavia visuaalisia tehosteita ovat Valo, Heijastus ja Kitaristi.

► **Réglage du clapet:**

• **Continuer la lecture**

Bien que le clapet soit fermé, la lecture se poursuit.

• **Arrêter la lecture**

Une fois le clapet fermé, la lecture s'arrête.

❗ **Remarque** Le contenu musical est protégé par un copyright conformément aux traités internationaux et aux législations nationales sur le copyright. La copie ou la reproduction d'un contenu musical peut donc être soumise à l'obtention d'autorisations ou de licences particulières. Dans certains pays, la législation en vigueur interdit la copie à usage privé de tout contenu protégé par un copyright. Veuillez vous conformer à la législation de votre pays de résidence avant d'utiliser un tel contenu.

## **Mon album** [Menu 4-5]

Vous pouvez afficher des photos, les envoyer et même les utiliser comme arrière-plans.

## **Mes vidéos** [Menu 4-6]

Vous permet de regarder les vidéos enregistrées.

## **Réglages** [Menu 4-7]

### **Photos** [Menu 4-7-1]

► **Enregistrement automatique:** si vous sélectionnez **Oui**, les images seront automatiquement enregistrées sans que la barre de menus ne s'affiche.

► **Tout supprimer:** permet de supprimer toutes les photos enregistrées.

### **Caméra vidéo** [Menu 4-7-2]

► **Tout supprimer:** permet de supprimer toutes les vidéos enregistrées.

## Nouveau message [Menu 5-1]

Ce menu comprend les fonctions en rapport avec les SMS (Service de messages courts), les MMS (Service de messagerie multimédia), la messagerie vocale, ainsi que les messages de service du réseau.

### Ecrire SMS [Menu 5-1-1]

Vous pouvez écrire et modifier un message texte, en vérifiant le nombre de pages du message.



1. Accédez au menu **Nouveau message** en appuyant sur la touche de fonction gauche  [Ok].
2. Si vous souhaitez rédiger un nouveau message, sélectionnez **Écrire SMS**.
3. Pour faciliter la saisie du texte, utilisez le mode T9.
4. Appuyez sur [Insérer] pour insérer une pièce jointe.

### Insérer

- ▶ **Images:** Vous pouvez insérer des images Par défaut ou les photos de Mon dossier qui sont disponibles pour les messages courts.
- ▶ **Sons:** Vous pouvez insérer les sons qui sont disponibles pour les messages courts.
- ▶ **Modèles SMS:** Vous pouvez utiliser les Modèles SMS prédéfinis dans le téléphone.

- ▶ **Répertoire:** Vous pouvez insérer les numéros de téléphone ou les adresses électroniques de vos contacts.
  - ▶ **Symbole:** Vous pouvez ajouter des caractères spéciaux.
  - ▶ **Signature:** Vous pouvez ajouter votre carte de visite au message.
5. Si vous voulez définir une option pour votre texte, ou terminer sa rédaction, appuyez sur la touche  [Options].

### Options

- ▶ **Envoyer:** Permet d'envoyer des messages texte.
  1. Entrez les numéros des destinataires.
  2. Appuyez sur la touche  pour ajouter d'autres destinataires.
  3. Vous pouvez ajouter des numéros de téléphone au carnet d'adresses.
  4. Appuyez sur la touche  après avoir saisi les numéros.

Tous les messages sont enregistrés automatiquement dans la boîte d'envoi, même si l'envoi a échoué.

- ▶ **Enregistrer brouillons:** Permet de stocker les messages dans le menu Brouillons.
- ▶ **Police & Alignement:** Vous pouvez sélectionner la taille et le style de police.
- ▶ **Couleur:** Sélectionnez la **Couleur du** premier plan et de l'arrière-plan.
- ▶ **Ajout dictionnaire:** Vous pouvez ajouter vos propres mots. Ce menu s'affiche uniquement lorsque le mode édition est Intuitif (T9Abc/T9abc/T9ABC).
- ▶ **Langue du T9:** Sélectionnez la langue pour le mode de saisie T9. Vous pouvez également désactiver le mode de saisie T9 en sélectionnant «T9 désactivé».
- ▶ **Quitter:** Si vous appuyez sur **Quitter** pendant la rédaction d'un message, vous pouvez stopper l'écriture du message et revenir au menu Message. Le message que vous avez rédigé n'est pas enregistré.

❗ **Remarque** Le téléphone prenant en charge EMS version 5, permet d'envoyer des images en couleur, des sons, des styles de texte, etc. Le correspondant peut ne pas recevoir correctement les photos, les sons ou les styles de texte que vous avez envoyés, si son téléphone ne prend pas en charge de telles options.

## Ecrire M M S

[Menu 5-1-2]

Vous pouvez écrire et modifier des M M S, en vérifiant la taille du message.

1. Accédez au menu **Nouveau message** en appuyant sur la touche de fonction gauche  [Ok].
2. Si vous souhaitez rédiger un nouveau message, sélectionnez **Ecrire M M S**.
3. Vous pouvez créer un nouveau message ou choisir un des modèles de message multimédia déjà créé.
4. Appuyez sur Insérer pour ajouter un élément : Photos, Images, Sons, Mémoire externe, Répertoire, Symbole, Nouvelle photo, Nouveau mémo, Modèles S M S et Signature.

### Options

- ▶ **Envoyer:** Vous pouvez envoyer des M M S à plusieurs destinataires, donner la priorité à votre message, et aussi différer son envoi.

❗ **Remarque** Tous les messages sont enregistrés automatiquement dans la boîte d'envoi, même si l'envoi a échoué.

- ▶ **Aperçu:** Vous pouvez afficher un aperçu des M M S que vous avez rédigés.
- ▶ **Enregistrer:** Vous pouvez enregistrer des M M S dans la boîte d'envoi ou en tant que modèles.







- ▶ **Modifier le sujet:** Modifie les MMS choisis.
- ▶ **Ajouter diapo:** Vous pouvez ajouter une diapo avant ou après la diapo actuelle.
- ▶ **Aller à la diapo:** Vous pouvez accéder à la diapositive précédente ou suivante.
- ▶ **Supprimer diapo:** Vous pouvez supprimer les diapositives actuelles.
- ▶ **Format diapo**
  - **Définir la minuterie:** Vous pouvez définir le minuteur pour la diapositive, le texte, l'image et le son.
  - **Échanger texte et images:** Permet de modifier la position des images et du texte dans le message.
- ▶ **Ajout dictionnaire:** Vous pouvez ajouter vos propres mots. Ce menu s'affiche uniquement lorsque le mode édition est Intuitif (T9Abc/T9abc/T9ABC).
- ▶ **Langues du T9:** Sélectionnez la langue pour le mode de saisie T9. Vous pouvez également désactiver le mode de saisie T9 en sélectionnant «T9 désactivé».
- ▶ **Quitter:** Vous pouvez revenir au menu Message.

**! Remarque** Si vous sélectionnez une image de 50 Ko lors de la rédaction d'un message multimédia, le chargement dure au moins 10 secondes. En outre, vous ne pouvez activer aucune touche pendant le chargement. Au bout de 10 secondes, vous pouvez rédiger votre message multimédia.

## Boîte de réception

[Menu 5-2]

Vous êtes averti lorsque vous recevez des messages. Ils sont stockés dans la Boîte de réception. Les messages de la boîte de réception sont identifiés par des icônes. Pour plus d'informations, reportez-vous aux instructions sur les icônes.

	Instructions sur les icônes
	MMS
	SMS
	Message SIM
	MMS lu
	SMS lu
	Message Push
	Notification de MMS

Si le téléphone affiche 'Pas d'espace pour message SIM', vous devez supprimer tous les messages SIM de votre boîte d'envoi ou boîte de réception.

Si le téléphone affiche 'Pas d'espace pour message', vous pouvez libérer de l'espace dans chaque dossier en supprimant les messages, les médias et les applications.

#### \* **Message SIM**

Message SIM » signifie que le message a été exceptionnellement stocké sur la carte SIM. Vous pouvez déplacer ce message vers le téléphone.

Pour le message multimédia notifié, vous devez attendre le téléchargement et le traitement du message.

Pour lire un message, sélectionnez un des messages en appuyant sur la touche .

- ▶ **Afficher:** Vous pouvez afficher les messages reçus.
- ▶ **Supprimer:** Vous pouvez supprimer tous les messages.
- ▶ **Répondre:** Vous pouvez répondre à l'expéditeur.
- ▶ **Transférer:** Vous pouvez transférer le message sélectionné à une autre personne.
- ▶ **Appeler:** Vous pouvez rappeler l'expéditeur.

▶ **Informations:** Vous pouvez afficher les informations sur les messages reçus : l'adresse de l'expéditeur, l'objet (uniquement pour les messages multimédias), la date et heure du message, le type, la taille du message.

▶ **Tout supprimer:** Vous pouvez supprimer tous les messages.

## Brouillons

[Menu 5-3]

En utilisant ce menu, vous pouvez prérégler jusqu'à cinq MMS que vous utilisez fréquemment. Ce menu montre le préréglages de la liste des MMS.





Les options suivantes sont disponibles :

- ▶ **Afficher:** Vous pouvez afficher les MMS.
- ▶ **Modifier:** Permet de modifier le message de votre choix.
- ▶ **Supprimer:** Permet d'effacer le message sélectionné.
- ▶ **Informations:** Pour afficher les informations sur le message.
- ▶ **Tout supprimer:** Permet de supprimer tous les messages de la boîte d'envoi.

## Boîte d'envoi

[Menu 5-4]



Ce menu vous permet d'afficher le message que vous êtes sur le point d'envoyer ou dont l'envoi a échoué. Après avoir été envoyé, le message est automatiquement sauvegardé dans le menu Messages envoyés.

	Instructions sur les icônes
	MMS non envoyé
	MMS livraison confirmée
	SMS non envoyé
	SMS livraison confirmée

- ▶ **Afficher:** Vous pouvez afficher le message.
- ▶ **Transférer:** Vous pouvez transférer le message sélectionné à une autre personne.
- ▶ **Supprimer:** Vous pouvez supprimer le message.
- ▶ **Informations:** Vous pouvez vérifier les informations relatives à chaque message.
- ▶ **Tout supprimer:** Vous pouvez supprimer tous les messages de la boîte d'envoi.

## Messagerie vocale

[Menu 5-5]

Une fois ce menu sélectionné, il vous suffit d'appuyer sur la touche de fonction gauche  [OK] pour écouter vos messages vocaux. Vous pouvez également maintenir enfoncée la touche  , en mode veille, pour écouter vos messages.

- ! **Remarque** Lorsque vous recevez un message vocal, une icône s'affiche et une alerte sonore est émise. Demandez à votre fournisseur de services plus d'informations sur ses services.

## Message d'information



[Menu 5-6]

(Dépendant du réseau et de l'abonnement)

Les messages du service d'info sont des messages texte fournis par le réseau au GSM. Ils fournissent toutes sortes d'informations générales, telles que des bulletins météorologiques, des informations sur la circulation routière, sur les taxis, sur des cosmétiques ou le cours des actions. Les différents types d'information sont associés à un numéro, ce qui permet de contacter le fournisseur de service en saisissant le numéro correspondant aux informations souhaitées. Une fois un message de service d'information reçu, le message contextuel indique que vous avez reçu un message ou affiche le message directement. Pour

afficher à nouveau le message ou non en mode veille, suivez la séquence indiquée ci-dessous ;

## **Lire** [Menu 5-6-1]

1. Lorsque vous avez reçu un message de service d'information et sélectionné Lire pour afficher le message, celui-ci s'affiche à l'écran. Vous pouvez lire un autre message en défilant à l'aide des touches  ,  ou  [Suivant].
2. Le message reste affiché jusqu'à ce qu'un autre message apparaisse.

## **Thèmes** [Menu 5-6-2] (dépendent du réseau et de l'abonnement)

- ▶ **Ajouter:** Vous pouvez ajouter des numéros de message du service d'information dans la mémoire du téléphone avec son surnom.
- ▶ **Voir liste:** Vous pouvez visualiser les numéros de message du service d'information que vous avez ajoutés. Si vous appuyez sur la touche  [Options], vous pouvez modifier et supprimer la catégorie du message d'information que vous avez ajoutée.
- ▶ **Liste active:** Vous pouvez sélectionner les numéros de message du service d'information dans la liste active. Si vous activez un numéro de service d'information, vous pouvez recevoir les messages

envoyés depuis ce numéro.

## **Modèles** [Menu 5-7]

### **Modèles SMS** [Menu 5-7-1]

Vous disposez de 6 modèles de SMS.

- **Rappelez-moi SVP**
- **Je suis en retard, J'arriverai à**
- **Où êtes-vous?**
- **Je suis en route**
- **Urgent. Appelez-moi.**
- **Je t'aime**

### **Modèles MMS** [Menu 5-7-2]

Vous disposez des options suivantes.

- ▶ **Afficher:** Vous pouvez afficher les modèles MMS.
- ▶ **Supprimer:** Vous pouvez supprimer les modèles MMS.
- ▶ **Ajouter:** Permet d'ajouter de nouveaux modèles MMS.
- ▶ **Ecrire message:** Vous pouvez composer et envoyer des MMS.
- ▶ **Modifier:** Vous pouvez modifier les modèles MMS.

- ▶ **Tout supprimer:** Permet de supprimer tous les modèles MMS.

## Réglages

[Menu 5-8]

### SM S

[Menu 5-8-1]

- ▶ **Types de message:**  
**Texte, Voix, Fax, Téléappel, X.400, E-mail, ERM ES**  
Généralement, le type de message est défini sur **Texte**. Vous pouvez convertir votre texte dans d'autres formats. Contactez votre fournisseur de service pour connaître la disponibilité de cette fonction.
- ▶ **Durée de validité:** Ce service du réseau vous permet de définir la durée de stockage de vos messages texte dans le centre de messages.
- ▶ **Accusé de réception:** Si vous avez défini sur **Oui**, vous pouvez vérifier que votre message a été reçu.
- ▶ **Réponse en cours de chargement:** Lorsqu'un message est envoyé, les destinataires peuvent répondre et reporter le coût de la réponse sur votre facture téléphonique.
- ▶ **Centre SM S:** Si vous souhaitez envoyer le message texte, vous pouvez recevoir l'adresse du centre SM S via ce menu.

### M M S

[Menu 5-8-2]

- ▶ **Priorité:** Vous pouvez définir la priorité du message sélectionné.
- ▶ **Durée de validité:** Ce service du réseau vous permet de définir la durée de stockage de vos MMS dans le centre de messages.
- ▶ **Objet:** Vous pouvez saisir l'objet des MMS lorsque ce menu est activé.
- ▶ **Accusé de réception:** Si vous avez défini cette option sur **Oui** dans ce menu, vous pouvez vérifier que votre message a été correctement envoyé.
- ▶ **Récupération automatique:** Si vous sélectionnez **Actif** vous recevrez les MMS automatiquement. Si vous sélectionnez **Désactif**, vous recevrez uniquement un message de notification dans la boîte de réception. Vous pourrez ensuite vérifier cette notification. Si vous sélectionnez **Oui sauf à l'étranger**, les MMS que vous recevez dépendent du réseau local.
- ▶ **Profils:** Si vous sélectionnez serveur de MMS, vous pouvez définir l'URL au serveur de MMS.
- ▶ **Messages autorisés**  
**Personnels:** Message personnel.  
**Publicités:** Message commercial.

**Informations:** Informations nécessaires.

## **Numéro boîte vocale** [Menu 5-8-3]

Vous pouvez recevoir des messages vocaux si cette fonction est prise en charge par le fournisseur de service réseau. Lorsqu'un nouveau message arrive dans la boîte vocale, le symbole apparaît à l'écran. Veuillez demander à votre fournisseur de service réseau plus d'informations sur ses services afin de configurer le téléphone en conséquence.

- ▶ **Numéro abrégé:** Vous pouvez écouter la boîte vocale en sélectionnant Numéro abrégé.
- ▶ **Depuis l'étranger:** Même si vous êtes à l'étranger, vous pouvez écouter la boîte vocale si le service itinérant est pris en charge.

## **Message d'information** [Menu 5-8-4]

### ▶ **Charger**

**Oui:** Si vous sélectionnez ce menu, votre téléphone recevra les messages de service d'information.

**Non:** Si vous sélectionnez ce menu, votre téléphone ne recevra plus les messages de service d'information.

### ▶ **Alerte**

**Oui:** Votre téléphone émettra un bip à la réception

des numéros de message du service d'information.

**Non:** Votre téléphone n'émettra pas de bip à la réception des messages du service d'information.

### ▶ **Langues**

Vous pouvez sélectionner la langue voulue en appuyant sur [Activé/Désactivé]. Les messages du service d'information s'affichent désormais dans la langue que vous avez sélectionnée.

## **Messages Push** [Menu 5-8-5]

Vous pouvez définir cette option selon que vous souhaitez recevoir les messages Push ou non.

- ❗ **Remarque** Ne modifiez pas le nom du dossier par défaut : cela pourrait entraîner un dysfonctionnement.

## Vidéos

### [Menu 6-1]

Permet d'afficher la liste des fichiers 3GP, 3G2 enregistrés dans le dossier Vidéos de Mon dossier.

- ▶ **Lire:** vous pouvez lire un fichier vidéo en appuyant sur la touche OK ou en sélectionnant Lire dans le menu Options.
- ▶ **Envoyer via Bluetooth:** permet d'envoyer le fichier sélectionné vers un autre périphérique via une connexion Bluetooth.
- ▶ **Copier sur mémoire externe:** permet de copier le fichier sélectionné vers le même dossier dans la mémoire multimédia/mémoire externe.

- ❗ **Avertissement** Le fait de retirer une mémoire externe au cours du déplacement d'un fichier peut sérieusement endommager le téléphone.

- ▶ **Déplacer vers mémoire externe:** permet de déplacer le fichier sélectionné vers le même dossier dans la mémoire multimédia/mémoire externe.

- ❗ **Avertissement** Le fait de retirer une mémoire externe au cours du déplacement d'un fichier peut sérieusement endommager le téléphone.

- ▶ **Renommer:** permet de renommer le fichier sélectionné. La longueur maximum est de 200 caractères et vous ne pouvez pas modifier l'extension du fichier.

- ❗ **Avertissement** Les caractères suivants ne sont pas autorisés : \ / : \* ? " < > |

- ▶ **Effacer:** permet de supprimer un fichier.
- ▶ **Tout supprimer:** permet de supprimer tous les fichiers de la liste.
- ▶ **Informations:** permet d'afficher les informations sur un fichier.

## Photos

### [Menu 6-2]

Permet d'afficher la liste des fichiers JPG enregistrés dans le dossier Photos de Mes dossiers.

- ▶ **Afficher:** vous pouvez afficher un fichier JPEG en appuyant sur la touche OK ou en sélectionnant Afficher dans le menu Options.

- ❗ **Remarque** Vous ne pouvez pas afficher de fichier JPG dont la taille dépasse 460 Ko.

- ▶ **Envoyer via Bluetooth:** permet d'envoyer le fichier sélectionné vers un autre périphérique via une connexion Bluetooth.

- ▶ **Copier sur mémoire externe:** permet de copier le fichier sélectionné vers le même dossier dans la mémoire multimédia/mémoire externe.
- ▶ **Déplacer vers mémoire externe:** permet de déplacer le fichier sélectionné vers le même dossier dans la mémoire multimédia/mémoire externe.
- ▶ **Renommer:** permet de renommer le fichier sélectionné. La longueur maximum est de 200 caractères et vous ne pouvez pas modifier l'extension du fichier.
- ▶ **Effacer:** permet de supprimer un fichier.
- ▶ **Tout supprimer:** permet de supprimer tous les fichiers de la liste.
- ▶ **Informations:** permet d'afficher les informations sur un fichier.

## Musique

### [Menu 6-3]

Permet d'afficher la liste des fichiers MP3, MP4, AAC, M4A et WMA enregistrés dans le dossier Musique de Mes dossiers.

- ▶ **Lire:** vous pouvez lire un fichier vidéo en appuyant sur la touche OK ou en sélectionnant Lire dans le menu Options.
- ▶ **Envoyer via Bluetooth:** permet d'envoyer le fichier sélectionné vers un autre périphérique via une

connexion Bluetooth.

- ▶ **Copier sur mémoire externe:** permet de copier le fichier sélectionné vers le même dossier dans la mémoire multimédia/mémoire externe.
- ▶ **Déplacer vers mémoire externe:** permet de déplacer le fichier sélectionné vers le même dossier dans la mémoire multimédia/mémoire externe.
- ▶ **Renommer:** permet de renommer le fichier sélectionné. La longueur maximum est de 200 caractères et vous ne pouvez pas modifier l'extension du fichier.
- ▶ **Effacer:** permet de supprimer un fichier.
- ▶ **Tout supprimer:** permet de supprimer tous les fichiers de la liste.
- ▶ **Informations:** permet d'afficher les informations sur un fichier.

## Texte

### [Menu 6-4]

Permet d'afficher la liste des SMS enregistrés dans le dossier Texte de Mes dossiers.

- ▶ **Afficher:** vous pouvez afficher un fichier JPEG en appuyant sur la touche OK ou en sélectionnant Afficher dans le menu Options.

❗ **Remarque** Vous ne pouvez pas afficher de fichier JPG dont la taille dépasse 460 Ko.

- ▶ **Envoyer via Bluetooth:** permet d'envoyer le fichier sélectionné vers un autre périphérique via une connexion Bluetooth.
- ▶ **Copier sur mémoire externe:** permet de copier le fichier sélectionné vers le même dossier dans la mémoire multimédia/mémoire externe.
- ▶ **Déplacer vers mémoire externe:** permet de déplacer le fichier sélectionné vers le même dossier dans la mémoire multimédia/mémoire externe.
- ▶ **Renommer:** permet de renommer le fichier sélectionné. La longueur maximum est de 200 caractères et vous ne pouvez pas modifier l'extension du fichier.
- ▶ **Effacer:** permet de supprimer un fichier.
- ▶ **Tout supprimer:** permet de supprimer tous les fichiers de la liste.
- ▶ **Informations:** permet d'afficher les informations sur un fichier.

## Images

[Menu 6-5]

Une fois l'image sélectionnée, appuyez sur la touche gauche  [Options] et choisissez l'une des options suivantes :

- ▶ **Définir comme fond d'écran:** permet de définir l'image sélectionnée comme fond d'écran.
- ▶ **Ecrire message:** permet d'envoyer par MMS des fichiers audio téléchargés depuis le réseau.
- ▶ **Envoyer via Bluetooth:** permet d'envoyer via une connexion Bluetooth des fichiers audio téléchargés depuis le réseau.
- ▶ **Copier sur mémoire externe:** permet de copier le fichier sélectionné vers le même dossier dans la mémoire externe.

## Sons

[Menu 6-6]

Une fois le son sélectionné, appuyez sur la touche gauche [Options]. Vous pouvez consulter les options suivantes :

- ▶ **Définir comme sonnerie:** permet de définir comme sonnerie un morceau audio sélectionné.
- ▶ **Ecrire message:** permet d'envoyer par SMS, MMS des fichiers audio téléchargés depuis le réseau.

- ▶ **Envoyer via Bluetooth:** permet d'envoyer via une connexion Bluetooth des fichiers audio téléchargés depuis le réseau.
- ▶ **Copier sur mémoire externe:** permet de copier le fichier sélectionné vers le même dossier dans la mémoire externe.

## **Autres** [Menu 6-7]

Permet d'afficher la liste des fichiers enregistrés dans le dossier Autres de Mes supports.

- ▶ **Lire:** vous pouvez lire les fichiers de type 3PG, 3G2, MP3, MP4, AAC, M4A et WMA.
- ▶ **Afficher:** vous pouvez afficher les fichiers de type JPG, GIF, WBMP, PNG et TXT.
- ▶ **Envoyer via Bluetooth:** permet d'envoyer le fichier sélectionné vers un autre périphérique via une connexion Bluetooth.

## **Jeux et applis** [Menu 6-8]

Ce menu vous permet de gérer les applications Java installées sur votre téléphone. Vous pouvez lire ou supprimer les applications téléchargées ou définir l'option de connexion. Ce menu permet d'accéder au [Menu 1-1].

## **Mémoire externe** [Menu 6-9]

Ce menu vous permet d'afficher des photos, des images et de lire des fichiers audio depuis la carte mémoire SD. Si la mémoire externe n'est pas disponible, le message suivant s'affiche : "Insérer mémoire externe".

## Nouveauté LG

Le P7200 est doté d'une fonction de stockage massif qui vous permet d'utiliser un disque amovible, via une connexion par câble USB.

Vous pouvez ainsi télécharger très rapidement, depuis votre PC, des fichiers MP3, des photos, des vidéos, des fichiers texte, etc. Connectez un simple câble USB, vous verrez comme c'est facile !

### ⚠ Attention

- La fonction de STOCKAGE MASSIF ne fonctionne qu'en mode veille.
- Ne tentez pas de débrancher le câble en cours de téléchargement. Après avoir téléchargé certains fichiers, nous vous conseillons de cliquer sur l'option de votre PC permettant de retirer du matériel en toute sécurité , puis de débrancher le câble.
- Lorsque vous copiez un fichier sur un disque amovible, l'écran principal indique que le transfert est en cours. Cela signifie que le STOCKAGE MASSIF est en cours. Ne débranchez pas le câble pendant l'opération, les données seraient corrompues.
- Si vous recevez un appel au cours d'une opération de stockage massif, il sera rejeté. Toutefois, une fois que vous aurez débranché le câble, un message d'appel en absence s'affiche à l'écran.

Vous pouvez définir des fonctions relatives au téléphone.



## **Fond d'écran** [Menu 7-1]

Vous pouvez sélectionner des images d'arrière-plan en mode veille.

### **Écran principal** [Menu 7-1-1]

### **Ecran externe** [Menu 7-1-2]

#### **Par défaut**

Vous pouvez sélectionner une image ou une animation de papier peint en appuyant sur  ou .

#### **Mon dossier**

Vous pouvez sélectionner une image ou une animation comme papier peint.

## **Thèmes** [Menu 7-2]

Votre téléphone vous permet de choisir entre 4 thèmes de couleur de menu. Sélectionnez la couleur du menu en faisant défiler l'affichage, puis en appuyant sur la touche de fonction gauche  [Ok].

## **Message d'accueil** [Menu 7-3]

Si vous sélectionnez **Activé**, vous pouvez modifier le texte affiché en mode veille.

## **Rétroéclairage** [Menu 7-4]

Vous pouvez définir la durée de fonctionnement de l'affichage.

## **Nom de réseau** [Menu 7-5]

Vous pouvez choisir d'afficher ou non le nom de votre opérateur sur l'écran principal.

Dans Profils audio, vous pouvez régler et personnaliser les sonneries du téléphone selon différents événements, environnements ou groupes d'appelants.

Il existe cinq profils prédéfinis : **Vibreur seul**, **Silencieux**, **Général**, **Extérieur** et **Kit piéton**. Chaque profil peut être personnalisé, excepté les profils Vibreur seul et Silencieux. Appuyez sur la touche de fonction [Menu] et sélectionnez **Profils** audio à l'aide des touches de navigation haut/bas.

## Activer

[Menu 8-X-1]

1. La liste des profils s'affiche.
2. Dans la liste des **Profils audio**, faites défiler l'affichage pour sélectionner le profil que vous souhaitez activer, puis appuyez sur la touche de fonction gauche  [Ok] ou sur la touche OK.
3. Sélectionnez ensuite **Activer**.

## Personnaliser

[Menu 8-X-2]

Accédez au profil de votre choix dans la liste. Après avoir appuyé sur la touche de fonction gauche  ou la touche OK, sélectionnez l'option **Personnaliser**. L'option des paramètres du profil s'ouvre. Vous pouvez définir les options suivantes.

- ▶ **Alerte appels:** permet de définir le type de signal souhaité pour les appels entrants.
- ▶ **Mélodie appels:** permet de sélectionner dans une liste la tonalité de sonnerie souhaitée.
- ▶ **Volume mélodie:** Permet d'ajuster le volume de la mélodie.
- ▶ **Alerte messages:** permet de définir le type de signal souhaité pour les messages.
- ▶ **Mélodie messages:** permet de sélectionner le signal des messages.
- ▶ **Bip touches:** permet de sélectionner la tonalité du clavier.
- ▶ **Volume clavier:** permet de régler le volume du son du clavier.
- ▶ **Bip clapet:** permet de définir le bip du clapet en fonction de l'environnement.
- ▶ **Volume effets sonores:** permet de régler le volume des effets sonores.
- ▶ **Volume marche/arrêt:** permet de régler le volume de la sonnerie lorsque vous allumez ou éteignez le téléphone.
- ▶ **Réponse automatique:** Cette fonction est activée uniquement lorsque votre téléphone est connecté au kit mains libres.



- **Désactivé:** Le répondeur ne se déclenche pas automatiquement.
- **Après 5 secs:** Après 5 secondes, le répondeur se déclenche automatiquement.
- **Après 10 secs:** Après 10 secondes, le répondeur se déclenche automatiquement.

## Renommer

[Menu 8-X-3]

Vous pouvez renommer un profil avec le nom de votre choix.

**!** **Remarque** Les profils **Vibreur seul**, **Silencieux** et **Kit piéton** ne peuvent pas être renommés.

1. Pour modifier le nom d'un profil, accédez au profil de votre choix dans la liste des profils, puis appuyez sur la touche de fonction gauche  ou la touche OK, puis sélectionnez l'option **Renommer**.
2. Saisissez le nouveau nom du profil, puis appuyez sur OK ou sur la touche de fonction  [OK].

## Réveil

### [Menu 9-1]

Vous pouvez définir jusqu'à 5 alarmes pour être réveillé à une heure spécifique.

1. Sélectionnez **Activer** et entrez l'heure de réveil de votre choix.
2. Sélectionnez la période de répétition du réveil :  
**Une seule fois, Lun-Ven, Lun-Sam, Tous les jours.**
3. Sélectionnez la sonnerie d'alarme de votre choix et appuyez sur la touche **[OK]**.
4. Modifiez le nom de l'alarme et appuyez sur **[OK]**.

## Bluetooth

### [Menu 9-2]

La fonctionnalité Bluetooth permet aux dispositifs, périphériques et ordinateurs compatibles qui se trouvent à proximité de communiquer entre eux sans fil. Ce téléphone dispose d'une connectivité Bluetooth intégrée qui vous permet de le connecter à des dispositifs Bluetooth compatibles.

#### ! Remarque

- Vous pouvez échanger des données dans le répertoire via bluetooth.
- Lorsque vous recevez des données d'un périphérique Bluetooth, une confirmation est requise. Une fois le transfert confirmé, le fichier est copié sur votre téléphone.
- Selon son type, le fichier est stocké dans l'un des dossiers suivants :

- **Fichier MP3 (.mp3,mp4,aac,m4a,wma)**: dossier Musique
  - **Fichier vidéo (.3GP)**: dossier Vidéo
  - **Contact du répertoire (.VCF)**: Répertoire
  - **Texte (.txt)**: dossier Texte.
  - **Autre type de fichiers (\*.\*)**: dossier de stockage de fichiers
- Supported Bluetooth software (Bluetooth stacks) for DUN: WIDCOMM Bluetooth for Windows 1.4 and 3.0

## Mes périphériques

### [Menu 9-2-1]

Vous permet d'afficher tous les périphériques compatibles bluetooth.

- ! **Remarque** Pour des raisons de compatibilité, certains périphériques peuvent ne pas prendre en charge cette fonction.

## Kit piéton

### [Menu 9-2-2]

Vous permet d'afficher la liste des dispositifs mains-libres compatibles Bluetooth. Vous pouvez accéder aux options suivantes par les menus Périphériques associés ou Dispositifs mains-libres:

- ▶ **Connexion**: Permet la connexion à d'autres dispositifs bluetooth.
- ▶ **Ajouter**: Permet de rechercher un nouveau dispositif bluetooth.
- ▶ **Renommer**: Permet de modifier le nom du dispositif

bluetooth.

- ▶ **Régler sur autorisé:** Permet de définir la connexion autorisée entre dispositifs bluetooth.
- ▶ **Tous services:** Permet d'afficher tous les services pris en charge par le dispositif bluetooth.
- ▶ **Supprimer:** Permet de supprimer le dispositif bluetooth.
- ▶ **Tout supprimer:** Permet de supprimer tous les dispositifs bluetooth.

## Réglages [Menu 9-2-3]

Vous pouvez enregistrer un nouveau dispositif compatible avec bluetooth. Si vous avez déjà ajouté le dispositif, recherchez-le après avoir saisi votre mot de passe.

### ▶ Activer Bluetooth

Vous pouvez activer ou désactiver la fonction bluetooth.

### ▶ Afficher mon téléphone

Vous permet d'activer l'affichage de votre téléphone auprès des autres dispositifs bluetooth.

### ▶ Nom

Vous pouvez définir le nom du dispositif bluetooth. Le nom par défaut est LG P7200.

## Périphériques supportés [Menu 9-2-4]

Vous pouvez utiliser de nombreuses fonctions avec Bluetooth, par exemple les fonctions de transfert de fichiers, d'impression d'images, PC sync, etc.

## Modem [Menu 9-3]

Vous pouvez accéder aux services réseau avec un modem. Si vous souhaitez utiliser PCsync, Contents Bank ou Internet Cube, vous devez accéder au menu Modem et brancher le câble.





Si vous connectez votre téléphone sur votre PC avec le câble USB, pour l'utiliser en tant que modem ou pour utiliser les Fonctions proposées par le logiciel fourni, vous devez au Préalable activer cette fonction.

## Calculatrice [Menu 9-4]

Ce menu permet d'exécuter des fonctions standard, telles que des additions, des soustractions, des multiplications et des divisions (+, -, x, ÷).





En outre, vous avez accès à de nombreuses fonctions de votre calculatrice, telles que: +/-, **sin**, **cos**, **tan**, **log**, **ln**, **exp**, **sqrt**.

1. Entrez un nombre à l'aide des touches numériques.

- Utilisez la touche de navigation pour sélectionner un signe de calcul.
- Entrez un nouveau nombre.
- Appuyez sur la touche  pour afficher le résultat.
- Pour saisir un nombre décimal, appuyez sur la touche . Vous pouvez accéder à ( ) en appuyant sur la touche .
- Pour quitter la calculatrice, appuyez sur la touche de fonction droite  [Retour].



## Convertisseur [Menu 9-5]

Ce menu permet de convertir une mesure en l'unité de votre choix. 9 types de mesure peuvent être convertis en diverses unités: **Devise, Surface, Longueur, Poids, Température, Volume, Vitesse, Chaussures et Vêtements.**

- Pour sélectionner l'un des types d'unité, appuyez sur la touche  [Ok].
- Sélectionnez l'unité que vous souhaitez convertir en appuyant sur les touches  et .
- Sélectionnez la valeur standard à l'aide de , .

## Fuseaux horaires [Menu 9-6]

Vous pouvez consulter l'heure correspondant aux principales villes du monde.

- Sélectionnez la ville située dans le fuseau horaire en appuyant sur la touche , .
- Vous pouvez synchroniser l'heure actuelle sur l'heure de la ville sélectionnée en appuyant sur  [Définir].

## Menu SIM [Menu 9-7]

Ce menu dépend du SIM et des services du réseau.

### ! Remarque

- Si la carte SIM prend en charge les services SAT (SIM Application Toolkit), ce menu correspond au nom de service spécifique de l'opérateur stocké sur la carte SIM.
- Si la carte SIM ne prend pas en charge les services SAT, ce menu correspond à Profils.

Ce menu dépend de la SIM et des services du réseau. Vous avez accès à différents services WAP (Wireless Application Protocol : protocole d'application sans fil), tels que les services bancaires en ligne, les actualités, la météo et le trafic aérien. Tous ces services ont été spécialement conçus pour les téléphones portables et sont gérés par des fournisseurs de services WAP.

Consultez votre opérateur réseau et/ou votre fournisseur de services pour plus d'informations sur la disponibilité et les tarifs des services WAP proposés. Vous obtiendrez également les instructions nécessaires à l'utilisation de ces services.



Une fois la connexion établie, la page d'accueil s'affiche. Son contenu dépend du fournisseur de services. Pour quitter le navigateur à tout moment, appuyez sur la touche (  ). Le téléphone repasse alors en mode veille.

### Utilisation du navigateur WAP

Vous pouvez surfer sur le WAP à l'aide des touches du téléphone ou du menu du navigateur WAP.

### Utilisation des touches du téléphone

Lorsque vous surfez sur Internet, les touches du téléphone ont d'autres propriétés qu'en mode téléphone.

	Description
	Permettent de faire défiler chaque ligne de la zone de contenu
	Permet de revenir à la page précédente
	Permet de sélectionner des options et de confirmer des actions

### Utilisation du menu du navigateur WAP

De nombreuses options sont disponibles lors de la navigation sur Internet mobile.

**! Remarque** Les menus votre navigateur WAP peuvent varier en fonction de la version de votre navigateur.

### Page d'accueil [Menu \*-1]

Ce menu permet d'accéder à la page d'accueil. La page d'accueil est le site qui se trouve dans le profil activé. Elle est définie par l'opérateur par défaut si vous ne l'avez pas fait dans le profil activé.

### Favoris [Menu \*-2]

Ce menu permet de stocker l'URL de vos pages Web préférées pour y accéder facilement ultérieurement.

## Pour créer un favori

1. Appuyez sur la touche de fonction gauche  [Ok].
2. Appuyez sur la touche de fonction gauche [Nouveau].
3. Après avoir saisi l'URL et le titre souhaités, appuyez sur la touche OK.

Une fois un favori sélectionné, vous avez accès aux options suivantes.

- ▶ **Se connecter:** permet de se connecter au favori sélectionné.
- ▶ **Ajouter:** permet de créer un nouveau favori.
- ▶ **Modifier:** permet de modifier l'URL et/ou le titre du favori sélectionné.
- ▶ **Supprimer:** permet de supprimer le favori sélectionné.
- ▶ **Tout supprimer:** permet de supprimer tous les favoris.

## Accéder à l'URL [Menu \*-3]

Vous pouvez vous connecter directement au site de votre choix. Après avoir saisi une URL, appuyez sur la touche OK.

## Réglages [Menu \*-4]

Vous pouvez définir le profil, le cache, le cookie et les informations de sécurité liés au service Internet.

### Profils [Menu \*-4-1]

Un profil est constitué des informations réseau requises pour se connecter au WAP.

Chaque profil comporte les sous-menus suivants :

- ▶ **Activer:** permet d'activer le profil sélectionné.
- ▶ **Réglages:** permet de modifier les paramètres WAP du profil sélectionné.
  - **Page d'accueil:** permet d'entrer l'adresse (URL) d'un site que vous souhaitez utiliser comme page d'accueil. Vous n'avez pas besoin d'entrer la formule «http://» au début de chaque URL : le navigateur WAP l'insère automatiquement.
  - **Type service:** permet de définir le service de données de support.
    - 1 Données/2 GPRS
  - **Réglages de données:** accessible uniquement si vous sélectionnez le réglage Données comme type de service.
- Numéro d'appel:** entrez le numéro de téléphone à composer pour accéder à la passerelle WAP.

**ID utilisateur:** identité des utilisateurs pour votre serveur de composition (et NON pour la passerelle WAP).

**Mot de passe:** mot de passe requis par votre serveur de composition (et NON par la passerelle WAP) afin de vous identifier.

**Type d'appel:** permet de sélectionner le type d'appel de données, Analogique ou ISDN.

**Temps d'attente:** vous devez entrer une période d'attente. Le service de navigation WAP devient indisponible si aucune donnée n'est entrée ou transférée au cours de la période définie.

**Vitesse d'appel:** vitesse de la connexion, à savoir 9600 ou 14400 (selon les opérateurs)

- **Réglages GPRS:** les paramètres de ce service ne sont disponibles que si vous avez sélectionné GPRS comme type de service.

**APN:** permet d'entrer l'APN du service GPRS.

**ID utilisateur:** identité des utilisateurs pour votre serveur APN.

**Mot de passe:** mot de passe requis par votre serveur APN.

- **Paramètres proxy**

**Proxy:** Permet d'activer ou de supprimer le proxy.

**Adresse IP:** permet d'entrer l'adresse IP du serveur proxy auquel vous accédez.

**Port:** Permet d'entrer le numéro de port du proxy.

- **Paramètres DNS**

**Serveur principal:** permet d'entrer l'adresse IP du serveur DNS principal auquel vous accédez.

**Serveur secondaire:** permet d'entrer l'adresse IP du serveur DNS secondaire auquel vous accédez.

► **Renommer:** permet de modifier le nom du profil.

► **Ajouter:** permet d'ajouter un nouveau profil.

## Réglages cache

[Menu \*-4-2]

Les informations et les services auxquels vous avez accédé sont enregistrés dans la mémoire cache du téléphone.

## Réglages cookies

[Menu \*-4-3]

Les informations et les services auxquels vous avez accédé sont enregistrés dans la mémoire cookie du téléphone.

## Supprimer cache

[Menu \*-4-4]

Permet d'effacer toutes les données enregistrées dans le cache.

**!** **Remarque** La mémoire cache est une mémoire tampon utilisée pour enregistrer des données de façon temporaire.

## **Supprimer cookie** [Menu \*-4-5]

Permet d'effacer toutes les données enregistrées dans le cookie.

## **Sécurité** [Menu \*-4-6]

Une liste répertoriant les certificats disponibles s'affiche.

- ▶ **Autorité:** permet de consulter la liste des certificats d'autorité stockés dans votre téléphone.
- ▶ **Personnel:** permet de consulter la liste des certificats personnels stockés dans votre téléphone.

Vous pouvez consulter la liste des appels manqués, des appels reçus et des numéros composés uniquement si le réseau prend en charge le service CLI (Calling Line Identification, identification de la ligne appelante) dans la zone de couverture. Le numéro et le nom (si disponibles) s'affichent tous deux avec la date et l'heure de l'appel. Vous pouvez également consulter la durée des appels.

## **Appels en absence** [Menu 0-1]

Cette option permet de consulter les derniers appels auxquels vous n'avez pas répondu. Vous pouvez également :

- consulter le numéro, s'il est disponible, et l'appeler ou l'enregistrer dans votre carnet d'adresses
- entrer un nouveau nom pour ce numéro et l'enregistrer dans votre carnet d'adresses
- envoyer un message à ce numéro (SMS ou MMS) ;
- supprimer l'appel de la liste.

## **Appels reçus** [Menu 0-2]

Cette option permet de consulter les derniers appels entrants. Vous pouvez également :

- consulter le numéro, s'il est disponible, et l'appeler ou l'enregistrer dans votre carnet d'adresses
- entrer un nouveau nom pour ce numéro et l'enregistrer dans votre carnet d'adresses
- envoyer un message à ce numéro (SMS ou MMS) ;
- supprimer l'appel de la liste.

## **Appels émis** [Menu 0-3]

Cette option permet de consulter les appels émis (numéros que vous avez appelés ou essayé d'appeler).

Vous pouvez également :

- consulter le numéro, s'il est disponible, et l'appeler ou l'enregistrer dans votre carnet d'adresses
- entrer un nouveau nom pour ce numéro et l'enregistrer dans votre carnet d'adresses
- envoyer un message à ce numéro (SMS ou MMS) ;
- supprimer l'appel de la liste.

## **Tous les appels** [Menu 0-4]

Vous pouvez afficher la liste de l'ensemble des derniers appels entrants et sortants.

## Supprimer les appels récents [Menu 0-5]

Cette fonction vous permet de supprimer les listes des appels manqués, des appels reçus, des appels composés et celle de tous les appels en même temps.

## Frais d'appel [Menu 0-6]

### Durée de l'appel [Menu 0-6-1]

Cette fonction vous permet de consulter la durée des appels entrants et sortants. Vous pouvez également réinitialiser les minuteurs d'appels. Les options de minuterie disponibles sont les suivantes :

- ▶ **Dernier appel:** durée du dernier appel.
- ▶ **Tous les appels:** Durée totale de tous les appels émis ou reçus depuis la dernière réinitialisation.
- ▶ **Appels reçus:** durée des appels reçus.
- ▶ **Appels émis:** durée des appels émis.
- ▶ **Réinitialiser:** Vous permet d'effacer la durée de tous les appels en appuyant sur la touche de fonction gauche  [Oui].

## Coût de l'appel [Menu 0-6-2]

Cette fonction vous permet de vérifier le coût de votre dernier appel, de tous les appels, de conserver et de réinitialiser les coûts. Pour réinitialiser le coût, vous avez besoin du code PIN2.

## Réglages [Menu 0-6-3] (dépendant de la carte SIM)

- ▶ **Tarif / Unité:** Vous pouvez spécifier le type de devise et le prix unitaire. Contactez votre fournisseur de service pour obtenir les prix unitaires. Pour sélectionner la monnaie ou l'unité dans ce menu, vous avez besoin du code PIN2.
- ▶ **Réglages crédit:** Ce service du réseau vous permet de limiter le coût de vos appels en sélectionnant des unités de facturation. Si vous sélectionnez **Lire**, le nombre d'unités restantes s'affiche. Si vous sélectionnez **Modifier**, vous pouvez modifier votre limite de facturation.
- ▶ **Afficher durée:** Ce service du réseau vous permet de voir automatiquement le coût de vos derniers appels. S'il est défini sur **Activé**, vous pouvez voir le dernier coût à la fin de l'appel.

## Infos GPRS

[Menu 0-7]

Vous pouvez vérifier la quantité de données transférées via le réseau GPRS au moyen de l'option Info GPRS. De plus, vous pouvez afficher le temps passé en ligne.

## Durée de l'appel

[Menu 0-7-1]

Vous pouvez vérifier la durée du **Dernier appel** et de **Tous les appels**. Vous pouvez également Réinitialiser les minuteurs d'appels.

## Volume données

[Menu 0-7-2]

Vous pouvez vérifier les volumes **Envoyé**, **Reçus** ou **Tout** et **Réinitialiser**.

## Date et heure

[Menu #-1]

Vous pouvez définir des fonctions relatives à la date et à l'heure.

### Date

[Menu #-1-1]

#### ► Définir date

Vous pouvez entrer la date du jour.

#### ► Format date

Vous pouvez définir les formats de date suivants :  
JJ/MM/AAAA, MM/JJ/AAAA, AAAA/MM/JJ  
(J : Jour/ M : Mois/ A : Année).

### Heure

[Menu #-1-2]

#### ► Définir heure

Vous pouvez entrer l'heure actuelle.

#### ► Format heure

Vous pouvez définir le format d'heure sur 24 heures ou 12 heures.

## Langue

[Menu #-2]

Vous pouvez modifier la langue des textes affichés sur votre téléphone. Ce changement affecte également le mode Entrée langue.

## Appels

[Menu #-3]

Vous pouvez définir le menu correspondant à un appel en appuyant sur la touche [Ok] dans le menu Réglages.

### Renvoi d'appel

[Menu #-3-1]

Le service de transfert d'appel vous permet de transférer des appels vocaux entrants, des appels de fax et des appels de données vers un autre numéro. Pour plus de détails, contactez votre fournisseur de services.

#### ► Tous les appels vocaux

Transfère tous les appels vocaux, sans conditions.

#### ► Si occupé

Transfère les appels vocaux lorsque le téléphone est en appel.

#### ► Si pas de réponse

Transfère les appels vocaux auxquels vous ne répondez pas.

#### ► Si non disponible

Transfère les appels vocaux lorsque le téléphone est éteint ou hors de la zone de couverture.

### ► Appels données

Transfère vers un numéro avec une connexion PC, sans conditions.

### ► Appels fax

Transfère vers un numéro avec une connexion fax, sans conditions.

### ► Tout annuler

Annule tous les services de transfert d'appel.

### Sous-menus

Les menus de Renvoi d'appel disposent des sous-menus suivants.

#### • Activer

Active le service correspondant.

#### Boîte vocale

Transmet les appels au centre de messagerie. Cette fonction n'apparaît pas dans les menus Tous les appels de données et Tous les appels de fax.

#### Nouveau numéro

Permet d'entrer le numéro vers lequel effectuer le transfert.

#### N° favoris

Vous pouvez consulter les 5 derniers numéros transférés.

#### • Annuler

Désactive le service correspondant.

#### • Afficher l'état

Affiche l'état du service correspondant.

### Mode de réponse

[Menu #-3-2]

#### ► Ouverture clapet

Si vous sélectionnez ce menu, vous pouvez recevoir un appel entrant en ouvrant le clapet.

#### ► N'importe quelle touche

Si vous sélectionnez ce menu, vous pouvez recevoir un appel en appuyant sur n'importe quelle touche, à l'exception de la touche  [Terminer].

#### ► Touche décrocher

Si vous sélectionnez ce menu, vous pouvez recevoir un appel en appuyant sur la touche  [Envoyer].

### Envoyer mon numéro

[Menu #-3-3]

(fonction dépendant du réseau et de l'abonnement)

#### ► Définir par réseau

Si vous sélectionnez ce menu, vous pouvez envoyer votre numéro de téléphone à l'une des deux lignes d'un correspondant disposant d'un abonnement deux lignes.

### ► **Activé**

Vous pouvez choisir d'envoyer votre numéro de téléphone à votre correspondant. Votre numéro apparaît alors sur le téléphone du correspondant.

### ► **Désactivé**

Votre numéro n'apparaît pas sur le téléphone du correspondant.

## **Double appel** [Menu #-3-4] (fonction dépendante du réseau)

### ► **Activer**

Si vous sélectionnez Activer, vous pouvez accepter un appel en attente (reçu).

### ► **Annuler**

Si vous sélectionnez Annuler, vous ne pouvez pas reconnaître l'appel en attente (reçu).

### ► **Afficher l'état**

Affiche l'état de l'appel en attente.

## **Bip minute** [Menu #-3-5]

Si vous sélectionnez **Activer**, vous pouvez contrôler la durée de l'appel via l'émission d'un bip toutes les minutes lors d'un appel.

## **Rappel auto** [Menu #-3-6]

### ► **Activé**

Si cette fonction est activée, le téléphone essaie automatiquement de recomposer le numéro en cas d'échec de la connexion d'un appel.

### ► **Désactivé**

Votre téléphone n'effectue aucune tentative de recomposition si l'appel d'origine n'a pas été connecté.

## **Sécurité** [Menu #-4]

### **Demander code PIN** [Menu #-4-1]

Dans ce menu, vous pouvez paramétrer le téléphone afin qu'il demande le code PIN de votre carte SIM lorsque le téléphone est allumé. Lorsque cette fonction est activée, vous êtes invité à entrer le code PIN.

1. Sélectionnez **Demander code PIN** dans le menu Paramètres de sécurité, puis appuyez sur la touche  [Ok].
2. Sélectionnez **Activer/Désactiver**
3. Pour modifier ce paramètre, vous devez entrer votre code PIN lorsque vous allumez le téléphone.

4. Si vous entrez un code PIN erroné plus de 3 fois de suite, le téléphone est verrouillé. Dans ce cas, vous devez entrer votre code PUK.
5. Vous disposez de 10 tentatives maximum pour entrer votre code PUK. Si vous entrez un code PUK erroné plus de 10 fois de suite, votre téléphone ne peut plus être déverrouillé. Vous devez alors contacter votre fournisseur de services.

## **Verrouillage téléphone** [Menu #-4-2]

Pour éviter toute utilisation non autorisée du téléphone, vous pouvez utiliser un code de sécurité. À chaque fois que vous allumez votre téléphone, ce dernier vous invite à entrer le code de sécurité, si vous définissez le verrouillage du téléphone sur **Lorsque le téléphone est allumé**.

Si vous définissez le verrouillage sur **Quand SIM changée**, le code de sécurité ne vous est demandé qu'en cas de changement de carte SIM.

## **Interdiction d'appels** [Menu #-4-3]

Le service d'interdiction d'appels empêche votre téléphone de passer ou de recevoir certaines catégories d'appels. Cette fonction requiert un mot de passe d'interdiction d'appels. Le menu correspondant comporte les sous-menus suivants.

### ► **Tous appels sortants**

Le service d'interdiction s'applique à tous les appels sortants.

### ► **Vers l'international**

Le service d'interdiction s'applique à tous les appels vers l'international.

### ► **Vers l'international depuis l'étranger**

Le service d'interdiction s'applique à tous les appels vers l'international, à l'exception du réseau du pays d'origine.

### ► **Tous les appels entrants**

Le service d'interdiction s'applique à tous les appels entrants.

### ► **Appels entrants à l'étranger**

Le service d'interdiction s'applique à tous les appels entrants lorsque l'utilisateur est itinérant.

### ► **Tout annuler**

Ce sous-menu permet d'annuler tous les services d'interdiction.

### ► **Modifier le mot de passe**

Ce sous-menu permet de modifier le mot de passe du service d'interdiction d'appels.

## Sous-menus:

- **Activer**

Ce sous-menu permet de demander au réseau d'activer la restriction d'appels.

- **Annuler**

Ce sous-menu permet de désactiver la restriction d'appels sélectionnée.

- **Afficher l'état**

Ce sous-menu permet de vérifier si les appels sont interdits ou non.

## Appels restreints [Menu #-4-4] (fonction dépendante de la carte SIM)

Vous pouvez restreindre vos appels sortants à des numéros de téléphone sélectionnés. Les numéros sont protégés par votre code PIN2.

- ▶ **Activer**

Vous pouvez restreindre vos appels sortants à des numéros de téléphone sélectionnés.

- ▶ **Désactiver**

Vous pouvez désactiver la fonction de numéro fixe.

- ▶ **Liste de numéros**

Vous pouvez visualiser la liste des numéros enregistrés en tant que numéros fixes.

## Modifier codes [Menu #-4-5]

PIN est l'abréviation de Personal Identification Number (numéro d'identification personnel) ce numéro permet d'empêcher l'utilisation du téléphone par une personne non autorisée.

Vous pouvez modifier les codes d'accès : **Code desécurité, Code PIN, Code PIN2.**

1. Pour modifier le code de sécurité ou les codes PIN2, entrez votre code d'origine, puis appuyez sur la touche  [OK].
2. Entrez votre nouveau code de sécurité, PIN2 et vérifiez-le.

## Réseau [Menu #-5]

Vous pouvez sélectionner un réseau qui sera enregistré automatiquement ou manuellement. Généralement, la sélection du réseau est définie sur **Automatique.**

### Sélection du réseau [Menu #-5-1]

Vous permet de sélectionner un type de réseau.

#### **Automatique**

Si vous sélectionnez le mode automatique, le téléphone recherche et sélectionne automatiquement un

réseau à votre place. Une fois le mode automatique sélectionné, le téléphone est défini sur "Automatique" même quand le téléphone est éteint et allumé.

### **Manuel**

Le téléphone recherche la liste des réseaux disponibles et vous la présente. Vous pouvez alors sélectionner le réseau de votre choix, dans la mesure où ce dernier dispose d'une clause d'itinérance avec l'opérateur réseau de votre pays d'origine. Le téléphone vous invite à sélectionner un autre réseau s'il n'arrive pas à accéder au réseau sélectionné.

### **Préfééré**

Vous pouvez dresser la liste de vos réseaux préférés ; le téléphone tente alors de vous enregistrer auprès des réseaux de la liste avant de vous proposer d'autres réseaux. Vous créez cette liste à partir de la liste prédéfinie des réseaux connus de votre téléphone.

### **Sélection de bande** [Menu #-5-2]

#### **EGSM/DCS**

Selon la situation du réseau, vous pouvez sélectionner EGSM ou DCS.

#### **EGSM/PCS**

Selon la situation du réseau, vous pouvez sélectionner EGSM ou PCS.

### **Activer GPRS** [Menu #-6]

Vous pouvez définir différents modes d'utilisation du service GPRS.

#### **A l'allumage** [Menu #-6-1]

Si vous sélectionnez cette option, le téléphone s'abonne automatiquement à un réseau GPRS lorsque vous l'allumez. Le lancement d'une application WAP ou PC établit la connexion entre le téléphone et le réseau et rend le transfert de données possible. Lorsque vous fermez l'application, la connexion GPRS est interrompue, mais l'abonnement au réseau GPRS est toujours valable.

#### **Si nécessaire** [Menu #-6-2]

Si vous sélectionnez cette option, la connexion GPRS est établie dès que vous vous connectez à un service WAP et est interrompue lorsque vous fermez ce service.

## Etat mémoire

[Menu #-7]

Vous pouvez vérifier la quantité d'espace disponible et l'utilisation de la mémoire de chaque dossier ainsi que des mémoires interne, multimédia et externe. Vous pouvez accéder à chaque menu du dossier.

## Réinitialiser réglages

[Menu #-8]

Vous pouvez initialiser tous les paramètres d'usine par défaut. Pour activer cette fonction, le code de sécurité est nécessaire.

- ▶ **Restaurer paramètres par défaut:** permet de restaurer les paramètres par défaut.
- ▶ **Effacer la mémoire multimédia:** permet de formater la mémoire multimédia et de créer un répertoire par défaut.
- ▶ **Effacer la mémoire externe:** permet de formater la mémoire externe et de créer un répertoire par défaut.

Il existe divers accessoires pour votre téléphone portable. Vous pouvez choisir parmi ces options selon vos propres habitudes de communication.



### Chargeur de batterie

Ce chargeur vous accompagne lors de vos déplacements, et vous permet de charger la batterie loin de votre maison ou de votre bureau.



### Batterie standard

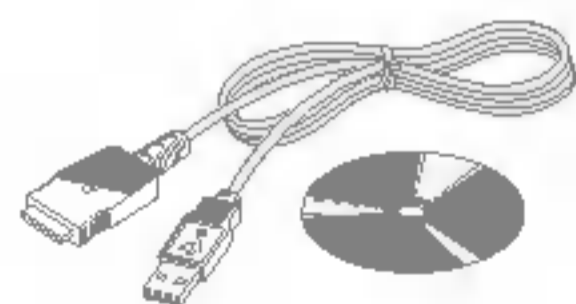

### CD/Kit pour données

Vous pouvez connecter votre téléphone au PC pour échanger les données.



### Kit piéton stéréo avec commande inclus

### ! Remarque

- Utilisez toujours d'authentiques accessoires LG.
- Le non-respect de cette recommandation risque d'entraîner l'annulation de votre garantie.
- Les accessoires peuvent différer selon les pays. Contactez votre fournisseur pour vous procurer des accessoires supplémentaires.

## Généralités

Code de produit : P7200

Systeme : GSM 900 / DCS 1800 / PCS 1900

## Températures de fonctionnement

Max. : +55°C

Min : -10°C

# Déclaration de conformité



## Nom

LG Electronics Inc

## Adresse

LG Electronics Inc, LG Twin Towers  
20, Yeouido-dong, Yeongdeungpo-gu, Séoul, Corée 150-721

## Nom du produit

Équipement terminal bande E-GSM 900 / DCS 1800 / PCS1900

## Modèle

P7200

## Nom commercial

LG

# CE 0168

## R&TTE Directive 1999/5/EC

EN 301 489-7 : 2002

EN 60950 : 2001

EN 50360 : 2001

3GPP TS 51.010-1,

Sélection en fonction de GCF-CC 3.16.0, y compris les exigences de EN 301 511, v7.0.1

La conformité aux exigences des standards mentionnés ci-dessus est vérifiée par 7 layers Certificat n° (05-11075) ,  
rapport de test GSM (no.4\_LGE\_0905\_GSM\_1), rapport de test EMC (no. HCT-C05-0501), rapport de test de  
sécurité (no. ПYA 0108825M1 ) et rapport de test SAR (no. TCMA0813254 )

Je déclare par la présente que les produits et appareils  
mentionnés ci-dessus sont conformes aux standards et  
aux dispositions des directives

## Nom

Jin Seog, Kim/Directeur

## Date de publication

21.Mar.2005

LG Electronics Inc. Bureau d'Amsterdam  
Veluwezoom 15, 1327 AE Almere, Pays-Bas  
Tél : +31 - 36- 547 - 8940, e-mail : seokim @ lge.com

Signature du représentant



ENGLISH



## P7200 User Guide

WE SHOULD INFORM USER THAT THIS MANUAL CAN HAVE SOME DIFFERENCES FROM PHONE DEPENDING ON PHONE S/W AND SERVICE PROVIDER.

<b>Introduction</b> .....	<b>4</b>	<b>Contacts [Menu 2]</b> .....	<b>30</b>
<b>Guidelines for safe and efficient use</b> .....	<b>6</b>	Search [Menu 2-1] .....	30
<b>P7200 features</b> .....	<b>10</b>	Add new [Menu 2-2] .....	30
Part of the phone .....	10	Caller groups [Menu 2-3] .....	31
Display Information .....	14	Speed dial [Menu 2-4] .....	31
On-Screen Icons .....	15	Own number [Menu 2-5] .....	31
<b>Installation</b> .....	<b>16</b>	My business card [Menu 2-6] .....	31
Installing the SIM card and the handset battery ..	16	Settings [Menu 2-7] .....	31
Charging the Battery .....	17	<b>Organiser [Menu 3]</b> .....	<b>33</b>
Disconnecting the charger .....	18	Calendar [Menu 3-1] .....	33
Memory card .....	18	Memo [Menu 3-2] .....	34
Inserting the memory card .....	18	<b>Multimedia [Menu 4]</b> .....	<b>35</b>
Removing the memory card .....	19	Camera [Menu 4-1] .....	35
Memory card formatting .....	19	Video camera [Menu 4-2] .....	37
Memory card adapter .....	19	Voice recorder [Menu 4-3] .....	37
<b>General Functions</b> .....	<b>20</b>	MP3 [Menu 4-4] .....	38
Making a Call .....	20	Photo album [Menu 4-5] .....	40
Adjusting the Volume .....	20	Video album [Menu 4-6] .....	40
Answering a Call .....	20	Settings [Menu 4-7] .....	41
Entering Text .....	21	<b>Messages [Menu 5]</b> .....	<b>42</b>
<b>Selecting Functions and Options</b> .....	<b>24</b>	New message [Menu 5-1] .....	42
<b>In-Call Menu</b> .....	<b>25</b>	Inbox [Menu 5-2] .....	44
During a Call .....	25	Drafts [Menu 5-3] .....	45
Conference Calls .....	26	Outbox [Menu 5-4] .....	45
<b>Menu Tree</b> .....	<b>27</b>	Listen to voice mail [Menu 5-5] .....	45
<b>Games &amp; Apps [Menu 1]</b> .....	<b>29</b>	Info message [Menu 5-6] .....	46
Games & Apps [Menu 1-1] .....	29	Templates [Menu 5-7] .....	46
Profiles [Menu 1-2] .....	29	Settings [Menu 5-8] .....	47

<b>My stuff [Menu 6]</b> .....	<b>49</b>	<b>Browser [Menu *]</b> .....	<b>60</b>
Videos [Menu 6-1] .....	49	Home [Menu *-1] .....	60
Photos [Menu 6-2] .....	49	Bookmarks [Menu *-2] .....	60
Music [Menu 6-3] .....	50	Go to URL [Menu *-3] .....	61
Text [Menu 6-4] .....	50	Settings [Menu *-4] .....	61
Images [Menu 6-5] .....	51	<b>Call register [Menu 0]</b> .....	<b>63</b>
Sounds [Menu 6-6] .....	51	Missed calls [Menu 0-1] .....	63
Others [Menu 6-7] .....	52	Received calls [Menu 0-2] .....	63
Games & Apps [Menu 6-8] .....	52	Dialled calls [Menu 0-3] .....	63
External Memory [Menu 6-9] .....	52	All calls [Menu 0-4] .....	63
<b>Display [Menu 7]</b> .....	<b>54</b>	Delete recent calls [Menu 0-5] .....	63
Wallpaper [Menu 7-1] .....	54	Call charges [Menu 0-6] .....	64
Menu Colour [Menu 7-2] .....	54	GPRS information [Menu 0-7] .....	64
Standby text [Menu 7-3] .....	54	<b>Settings [Menu #]</b> .....	<b>65</b>
Backlight [Menu 7-4] .....	54	Date & Time [Menu #-1] .....	65
Network name [Menu 7-5] .....	54	Language [Menu #-2] .....	65
<b>Profiles [Menu 8]</b> .....	<b>55</b>	Call [Menu #-3] .....	65
Activate [Menu 8-X-1] .....	55	Security [Menu #-4] .....	67
Personalise [Menu 8-X-2] .....	55	Network [Menu #-5] .....	69
Rename [Menu 8-X-3] .....	56	GPRS Attach [Menu #-6] .....	70
<b>Tools [Menu 9]</b> .....	<b>57</b>	Memory status [Menu #-7] .....	70
Alarm clock [Menu 9-1] .....	57	Reset settings [Menu #-8] .....	70
Bluetooth [Menu 9-2] .....	57	<b>Accessories</b> .....	<b>71</b>
Modem [Menu 9-3] .....	58	<b>Technical Data</b> .....	<b>72</b>
Calculator [Menu 9-4] .....	58		
Unit converter [Menu 9-5] .....	59		
World time [Menu 9-6] .....	59		
SIM-Menu [Menu 9-7] .....	59		

Congratulations on your purchase of the advanced and compact P7200 cellular phone, designed to operate with the latest digital mobile communication technology.



This user's guide contains important information on the use and operation of this phone. Please read all the information carefully for optimal performance and to prevent any damage to or misuse of the phone. Any changes or modifications not expressly approved in this user's guide could void your warranty for this equipment.

Using the magnetic lock case for folder type phones is caused some problems such as self-power off, absence of network.

Read these simple guidelines. Breaking the rules may be dangerous or illegal. Further detailed information is given in this manual.

## Warning

- Mobile Phones must be switched off at all times in an aircraft.
- Do not hold the phone in your hand while driving.
- Do not use your phone near petrol stations, fuel depots, chemical plants or blasting operations.
- For your safety, use ONLY specified ORIGINAL batteries and chargers.
- Do not handle the phone with wet hands while it is being charged. It may cause an electric shock or seriously damage your phone.
- Keep the phone in a safe place out of children's reach. It includes small parts which if detached may cause a choking hazard.

## Caution

- Switch off the phone in any area where required by special regulations. For example, do not use your phone in hospitals or it may affect sensitive medical equipment.
- Emergency call may not be available under all cellular networks. Therefore, you should never depend solely on the phone for emergency calls.
- Only use ORIGINAL accessories to avoid damage to your phone.
- All radio transmitters carry risks of interference with electronics in close proximity. Minor interference may affect TVs, radios, PCs, etc.
- Batteries should be disposed of in accordance with relevant legislation.
- Do not dismantle the phone or battery.

## Radio wave exposure and Specific Absorption Rate (SAR) information

This mobile phone model P7200 has been designed to comply with applicable safety requirement for exposure to radio waves. This requirement is based on scientific guidelines that include safety margins designed to assure this safety of all persons, regardless of age and health.

- The radio wave exposure guidelines employ a unit of measurement known as the Specific Absorption Rate, or SAR. Tests for SAR are conducted using standardized method with the phone transmitting at its highest certified power level in all used frequency bands.
- While there may be differences between the SAR levels of various LG phone models, they are all designed to meet the relevant guidelines for exposure to radio waves.
- The SAR limit recommended by the international Commission on Non-Ionizing Radiation Protection (ICNIRP), which is 2W/kg averaged over ten (10) gram of tissue.
- The highest SAR value for this model phone tested by DAS4 for use at the ear is 0.366 W/kg (10g).
- SAR data information for residents in countries/

regions that have adopted the SAR limit recommended by the Institute of Electrical and Electronics Engineers (IEEE), which is 1.6 W/kg averaged over one (1) gram of tissue.

## Product care and maintenance

### ⚠ Warning

Use only batteries, charger and accessories approved for use with this particular phone model. The use of any other types may invalidate any approval or warranty applying to the phone, and may be dangerous.

- Do not disassemble this unit. Take it to a qualified service technician when repair work is required.
- Keep away from electrical appliance such as a TV, radio or personal computer.
- The unit should be kept away from heat sources such as radiators or cookers.
- Do not drop.
- Do not subject this unit to mechanical vibration or shock.
- The coating of the phone may be damaged if covered with wrap or vinyl wrapper.
- Do not use harsh chemicals (such as alcohol, benzene, thinners, etc.) or detergents to clean your phone. There is a risk of this causing a fire.

- Do not subject this unit to excessive smoke or dust.
- Do not keep the phone next to credit cards or transport tickets; it can affect the information on the magnetic strips.
- Do not tap the screen with a sharp object; otherwise, it may damage the phone.
- Do not expose the phone to liquid or moisture.
- Use the accessories like an earphone cautiously.
- If you put your phone in a pocket or bag without covering the receptacle of the phone (power plug pin), metallic articles (such as a coin, paperclip or pen) may short-circuit the phone. Always cover the receptacle when not in use.
- Never place your phone in a microwave oven as it will cause the battery to explode.
- Only authorized personnel should service the phone and its accessories. Faulty installation or service may result in accidents and consequently invalidate the warranty.
- Do not use the phone if the antenna is damaged. If a damaged antenna contacts skin, it may cause a slight burn. Please contact an LG Authorized Service Center to replace the damaged antenna.
- The label of the phone contains important

information for customer support purposes. Do not remove it.

## Efficient phone operation

To enjoy optimum performance with minimum power consumption please:

- Hold the phone as you speak to any other telephone. While speaking directly into the microphone, angle the antenna in a direction up and over your shoulder. If the antenna is extendable/retractable, it should be extended during a call.
- Do not hold the antenna when the phone is in use. If you hold it, it can affect call quality, it also may cause the phone to operate as a higher power level than needed and shorten talk and standby times.
- If your mobile phone supports infrared, never direct the infrared ray at anyone's eye.

## Electronics devices

All mobile phones may get interference, which could affect performance.

- Do not use your mobile phone near medical equipment without requesting permission. Avoid placing the phone over the pacemaker, i.e. in your breast pocket.

- Some hearing aids might be disturbed by mobile phones.
- Minor interference may affect TVs, radios, PCs, etc.
- Do not bend, scratch, or expose to static electricity.

## Road safety

Check the laws and regulations on the use of mobile phones in the areas when you drive.

- Do not use a hand-held phone while driving.
- Give full attention to driving.
- Use a hands-free kit, if available.
- Pull off the road and park before making or answering a call if driving conditions so require.
- RF energy may affect some electronic systems in your motor vehicle such as car stereo, safety equipment.
- When riding in a car, do not leave your phone or set up the hands-free kit near to the air bag. If wireless equipment is improperly installed and the air bag is activated, you may be seriously injured.

## Blasting area

Do not use the phone where blasting is in progress. Observe restrictions, and follow any regulations or rules.

## Potentially explosive atmospheres

- Do not use the phone at a refueling point. Don't use near fuel or chemicals.
- Do not transport or store flammable gas, liquid, or explosives in the compartment of your vehicle, which contains your mobile phone and accessories.

## In aircraft

Wireless devices can cause interference in aircraft.

- Turn off your mobile phone before boarding any aircraft.
- Do not use it on the ground without crew permission.

## Battery information and care

- You do not need to completely discharge the battery before recharging. Unlike other battery systems, there is no memory effect that could compromise the battery's performance.
- Use only LG batteries and chargers. LG chargers are designed to maximize the battery life.
- Do not disassemble or short-circuit the battery pack.
- Keep the metal contacts of the battery pack clean.

- Replace the battery when it no longer provides acceptable performance. The battery pack may be recharged hundreds of times until it needs replacing.
- Recharge the battery if it has not been used for a long time to maximize usability.
- Do not expose the battery charger to direct sunlight or use it in high humidity, such as the bathroom.
- Do not leave the battery in hot or cold places, this may deteriorate the battery performance.

## Memory card information and care

- Always insert/remove the memory card while the handset power is off. If you remove it on writing application, it may be damaged.
- If a damage cannot be fixed, format the memory card.
- The memory card cannot be used for recording copyright-protected data.
- Do not write forcefully on the memo area.
- Carry and store the memory card in its case.
- Do not allow the memory card to get wet.
- Do not leave the memory card in extremely hot location.

- Do not disassemble or modify the memory card.

## Network service

- Some services and functions described in this user's guide are dependent on network or subscription. Therefore, all menus may not be available in your phone. Please consult network operator for more information about your subscription.

For optimal call performance, please do not obstruct the internal antenna.

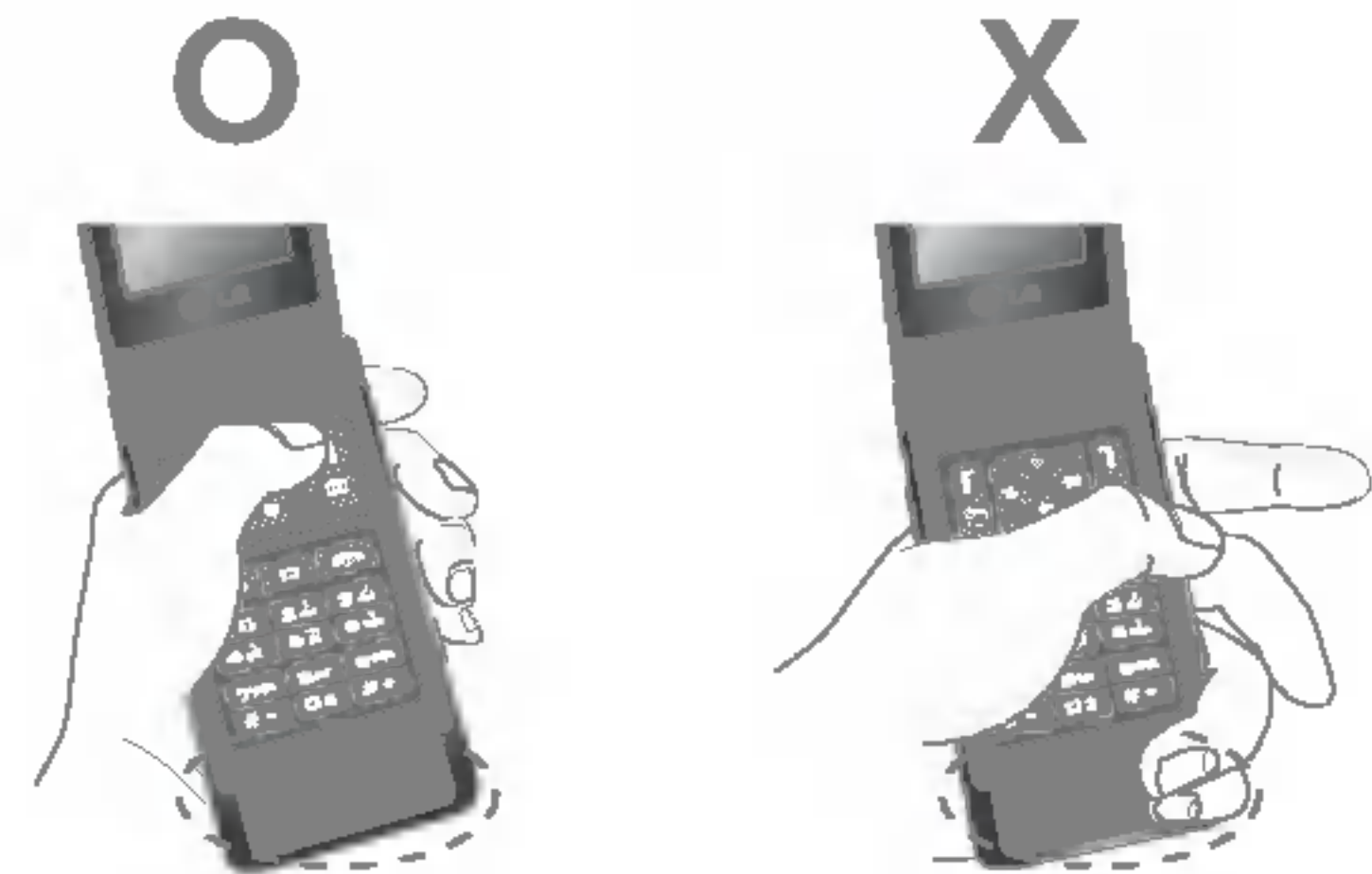



## Part of the phone

### 1. Earpiece

### 2. Main LCD

- **Top:** Signal strength, battery level and various function
- **Bottom:** Soft key indications

### 3. Alpha numeric keys

- **In standby mode:** Input numbers to dial Hold down
  - International calls
  - Activate Voice mail centre menu
  - to - Speed dials
- **In editing mode:** Enter numbers & characters

### 4. Microphone

### 5. Side keys

- **In standby mode (opened):** Volume of key tone
- **In standby mode (closed):**
  - Short press** - The sub LCD light on.
  - Long press** - Only display a wallpaper.
- **In menu:** scroll up & down
- **During a call:** volume of the earpiece

**! Note** To protect the sense of hearing while Folder open, maximum volume level is 3.

## **6. Multimedia hot key**

**Long press** - photo camera activation(Folder opened)

**Short press** - Camera and MP3 menu access

## **7. Sub LCD**

## **8. MOD key**

## **9. Memory card slot**



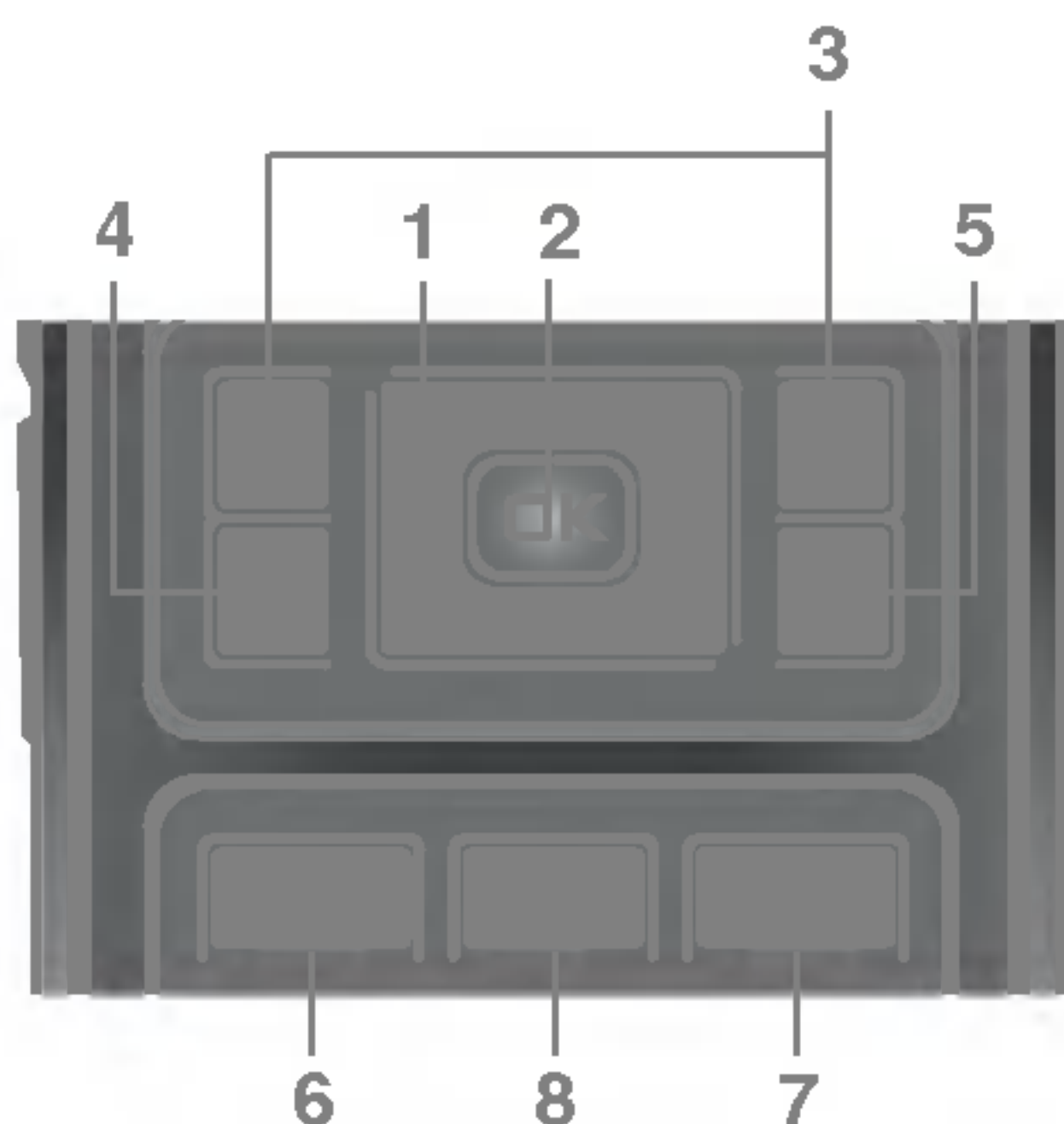

## **10. Internal loudspeaker**

- Listen to MP3 player without headphones
- Used when speaker phone is activated.  
When activated, you may hear another subscriber through loudspeakers, but in this case you should speak directly in microphone.



### 1. Navigation key

- **In standby mode:**

-  **Briefly:** List of Favourites
-  **Briefly:** List of Contacts
-  **Briefly:** List of Profiles  
 (Hold down: Activate/Deactivate Vibrate mode)
-  **Briefly:** List of Messages

- **In menu:** scroll up & down

### 2. Confirm key

### 3. Soft keys

- These keys perform the function indicated in the bottom of the display.

### 4. Scheduler hot key

- Activate the Scheduler menu directly.

### 5. Camera and Multimedia hot key

- Activates the camera (long press) and Multimedia menu (short press) directly.

### 6. Send key

- Dial a phone number and answer a call.
- **In standby mode:** shows recently dialed, received and missed call.

### 7. End key

- Switched on/off (hold down)
- End or reject a call.

### 8. Clear key

## Rear view

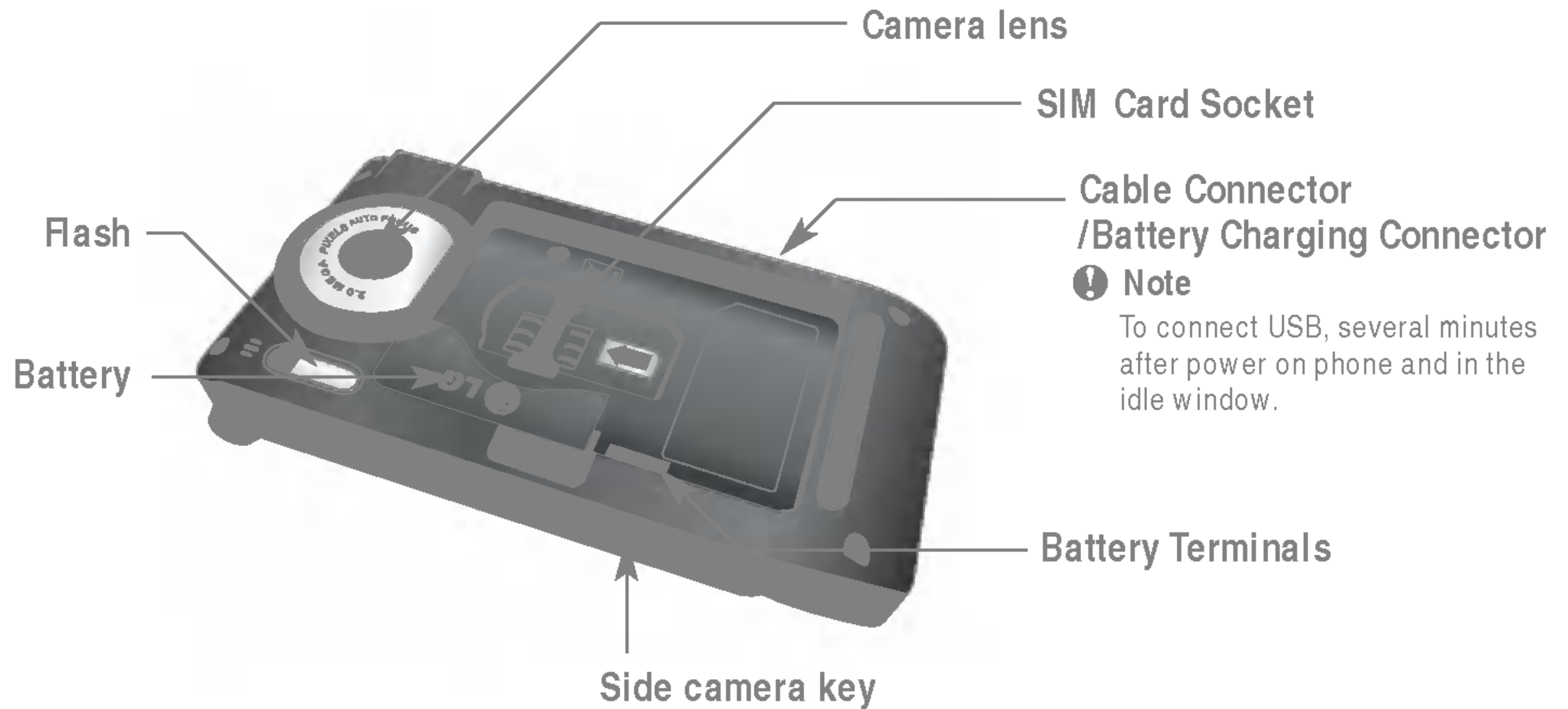



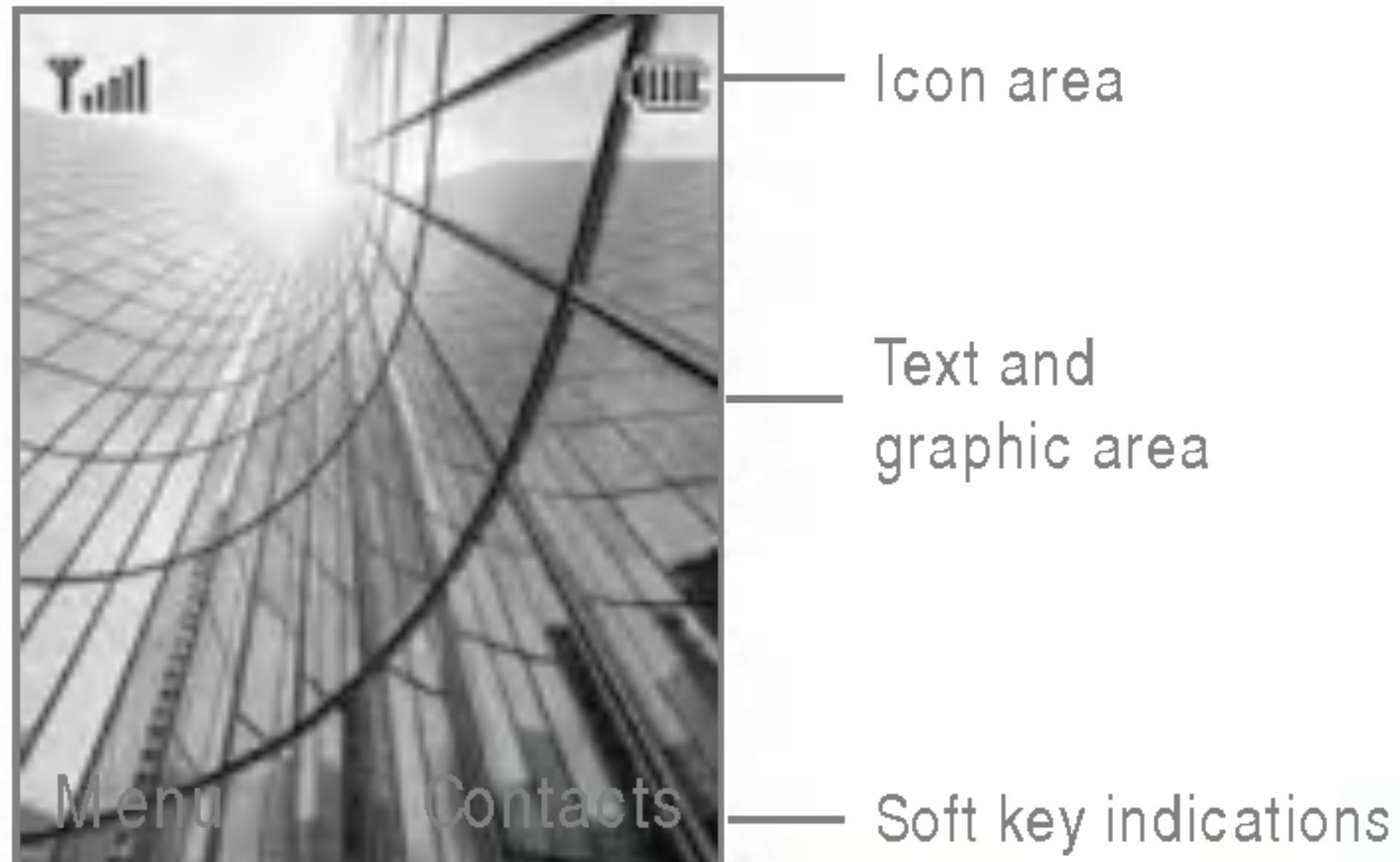





## Display Information











	Description
<b>First line</b>	Displays various icons. See page 15.
<b>Middle lines</b>	Display messages, instructions and any information that you enter, such as number to be dialed.
<b>Last line</b>	Shows the functions currently assigned to the two soft keys.

The screen displays several icons. There are described below.

## On-Screen Icons

	Description
	Tells you the strength of the network signal.
	Call is connected.
	You can use GPRS service.
	Shows that you are using a roaming service.
	The alarm has been set and is on.
	Tells you the status of the battery.
	You have received a text message.
	You have received a voice message.

**Note** The quality of the conversation may change depending on network coverage. When the signal strength is below 2 bars, you may experience muting, call drop and bad audio. Please take the network bars as indicator for your calls. When there are no bars, that means that there is no network coverage: in this case, you won't be able to access the network for any service (call, messages and so on).

	Description
	Vibrate only menu in profile.
	General menu in profile.
	Loud menu in profile.
	Silent menu in profile.
	Headset menu in profile.
	You can divert a call.
	Indicates that the phone is accessing the WAP.
	Indicates that you are using GPRS.
	You have activated bluetooth menu.

## Installing the SIM card and the handset battery

Make sure the power is off before you remove the battery.

### 1. Remove the battery.

Hold the top edge of the battery and lift the battery from the battery compartment.

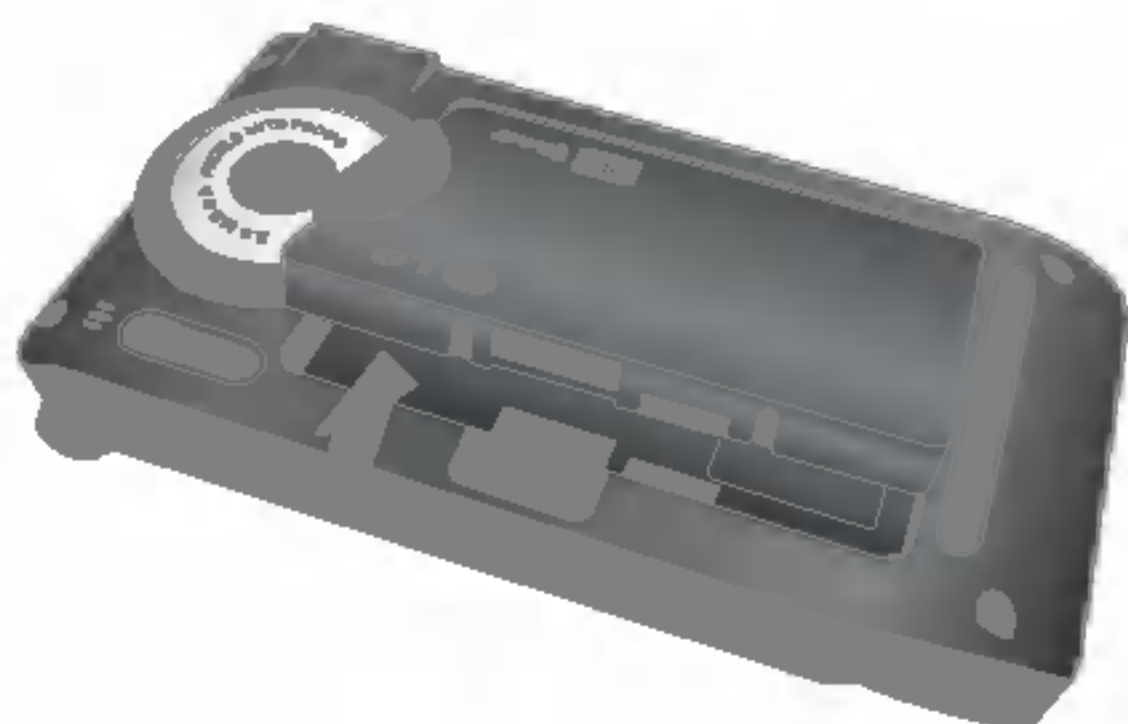
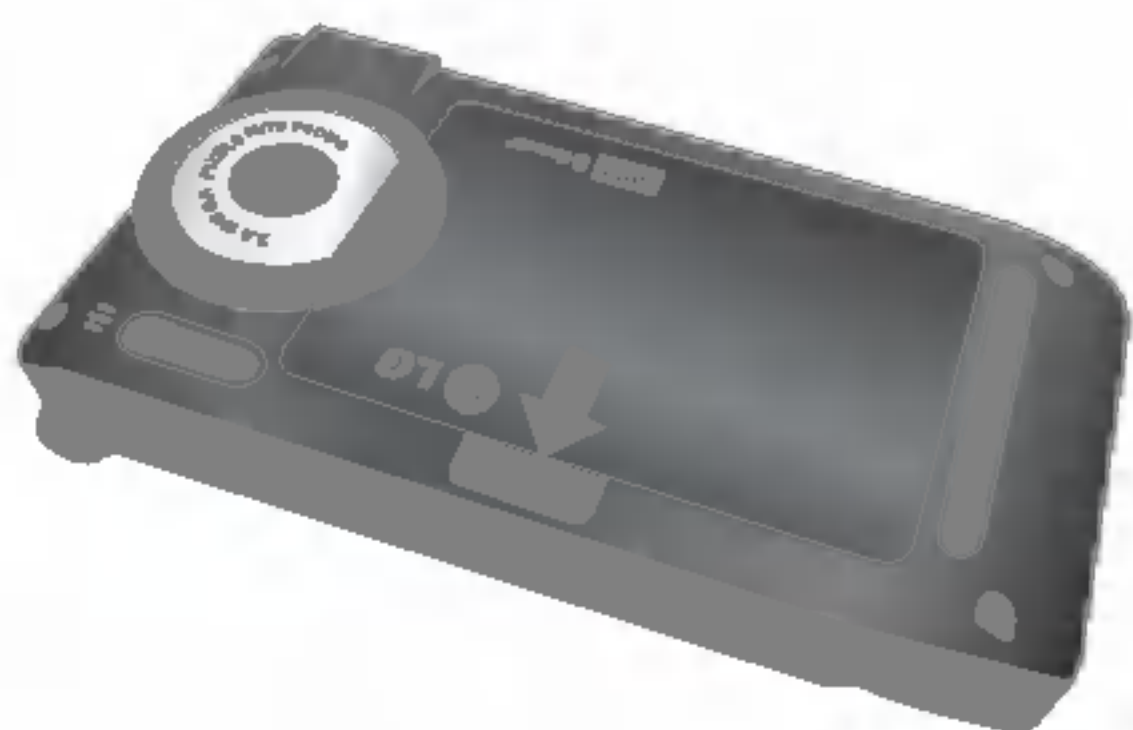

### 2. Install the SIM card.

Insert the SIM card into the holder. Slide the SIM card into the SIM card holder. Make sure that the SIM card is inserted properly and that the gold contact area on the card is facing downwards. To remove the SIM card, press down lightly and pull it in the reverse direction.

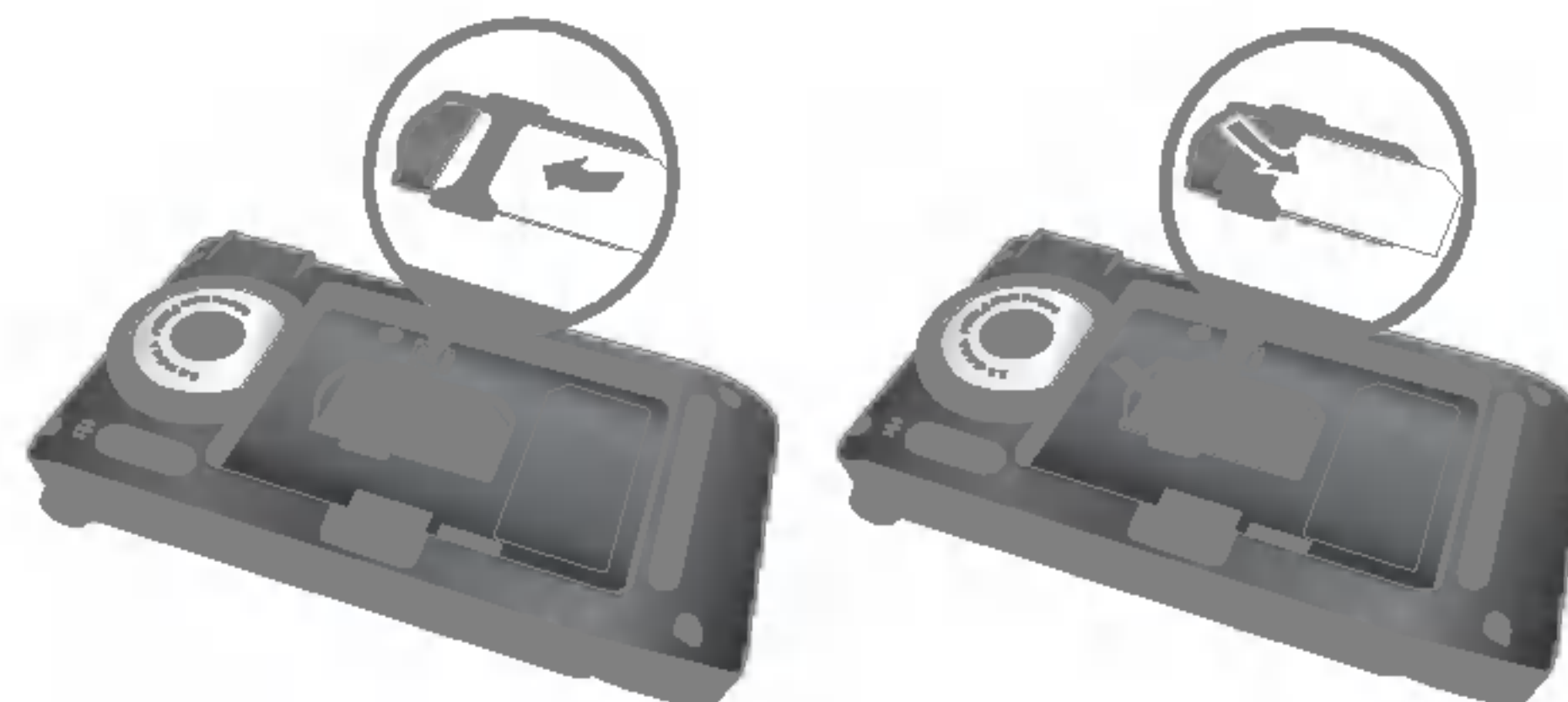

To insert the SIM card

To remove the SIM card

- ⚠ **Note** The metal contact of the SIM card can be easily damaged by scratches. Pay special attention to the SIM card while handling. Follow the instructions supplied with the SIM card.

### 3. Install the battery.

Insert the bottom of the battery first into the bottom edge of the battery compartment. Push down the top of the battery until it snaps into space.

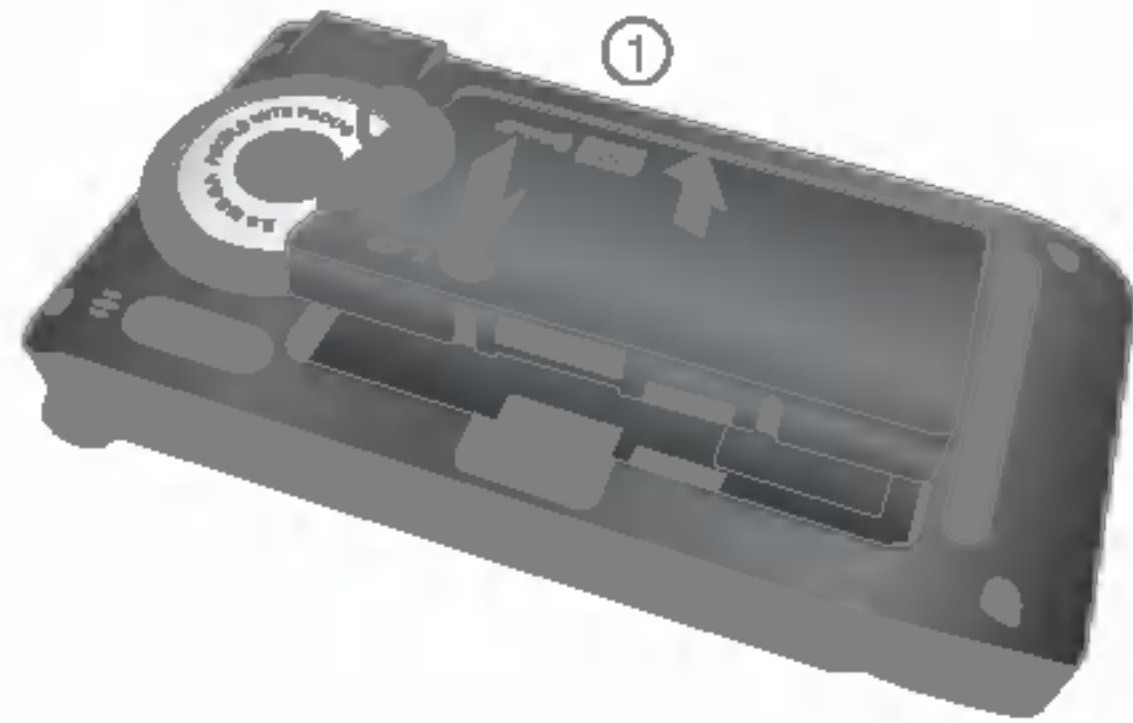

### Charging the Battery

Before connecting the travel adapter to the phone you must first install the battery.

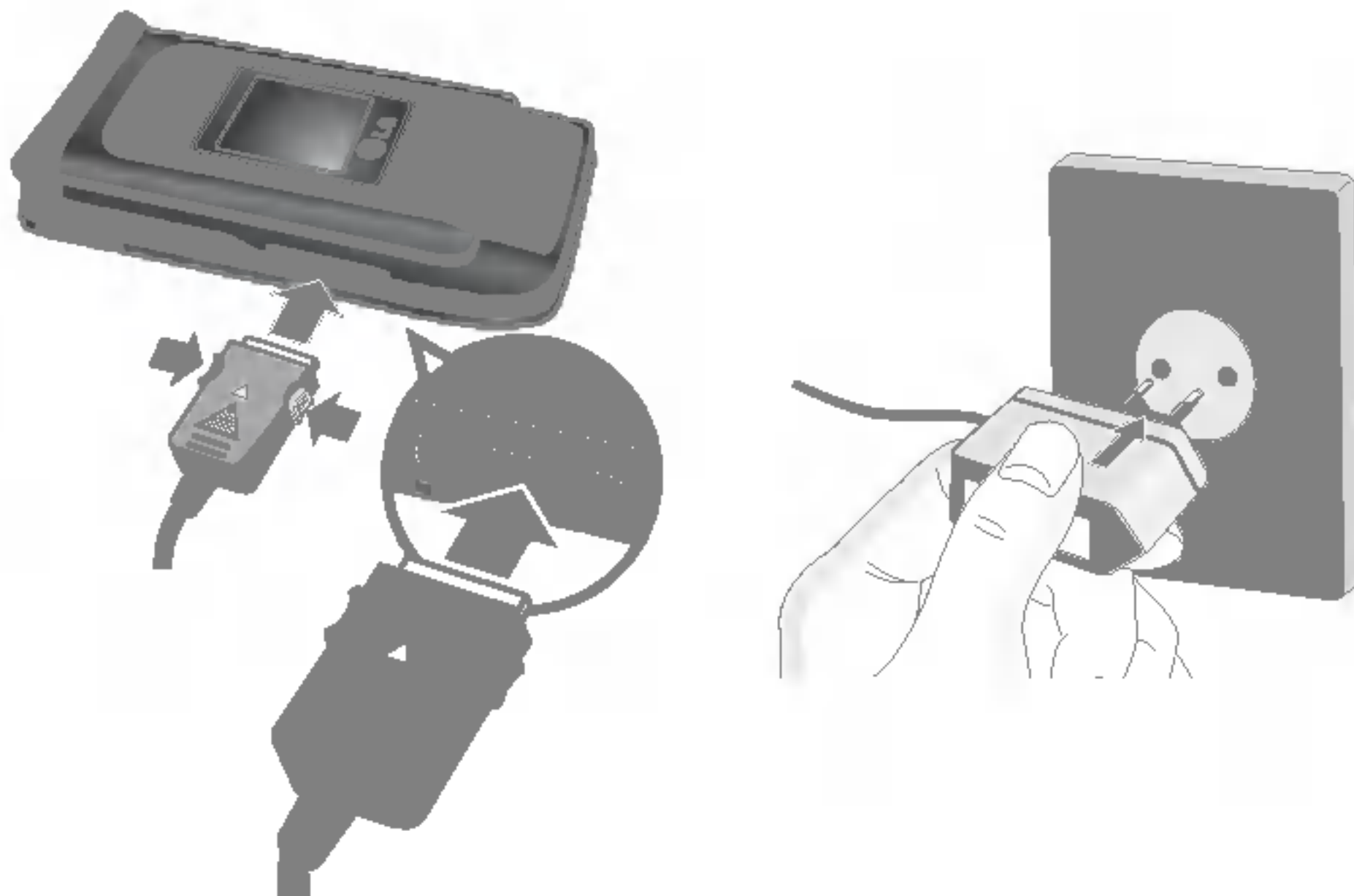

1. Ensure the battery is fully charged before using the phone.
2. With the arrow facing you as shown in the diagram push the plug on the battery adapter into the socket on the bottom of the phone until it clicks into place.
3. Connect the other end of the travel adapter to the mains socket. Use only the included packing charger.
4. The moving bars of battery icon will stop after charging is complete.

- ! Caution**
- Do not force the connector as this may damage the phone and/or the travel adapter.
  - Insert the battery pack charger vertically to wall power outlet.
  - If you use the battery pack charger out of your own country, use an attachment plug adaptor for the proper configuration.
  - Do not remove your battery or the SIM card while charging.

- Warning** • Unplug the power cord and charger during lightning storms to avoid electric shock or fire.
- Make sure that no sharp-edged items such as animal teeth, nails, come into contact with the battery. There is a risk of this causing a fire.
  - Do not place or answer calls while charging the phone as it may short-circuit the phone and/or cause electric shock or fire.

## Disconnecting the charger

Disconnect the travel adapter from the phone by pressing its side buttons as shown in the diagram.



## Memory card

The P7200 is equipped with a slot on the side for a memory card with a maximum of 128MB capacity. You can use this card to save data files such as photos, video, audio, contact point, schedule.

- Note** Always insert/remove the memory card with the handset power off.

## Inserting the memory card

Insert the memory card into the slot until the memory card is fully inserted into the slot, as shown in the figure below:



Open the memory card slot

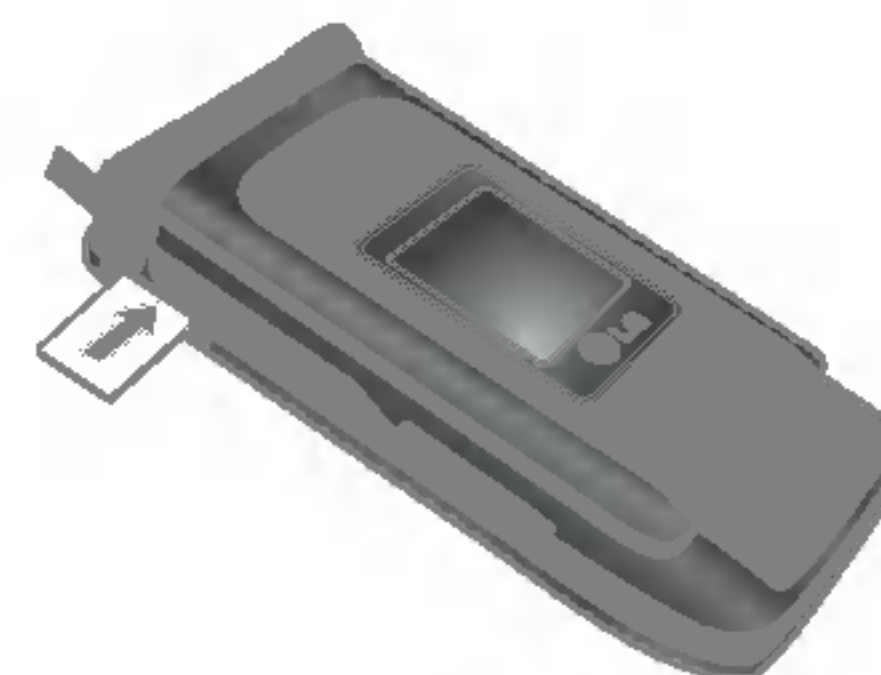

Insert the memory card

## Removing the memory card

1. Push in memory card with the tip of your finger into the slot.
2. Carefully pull the memory card out of slot.

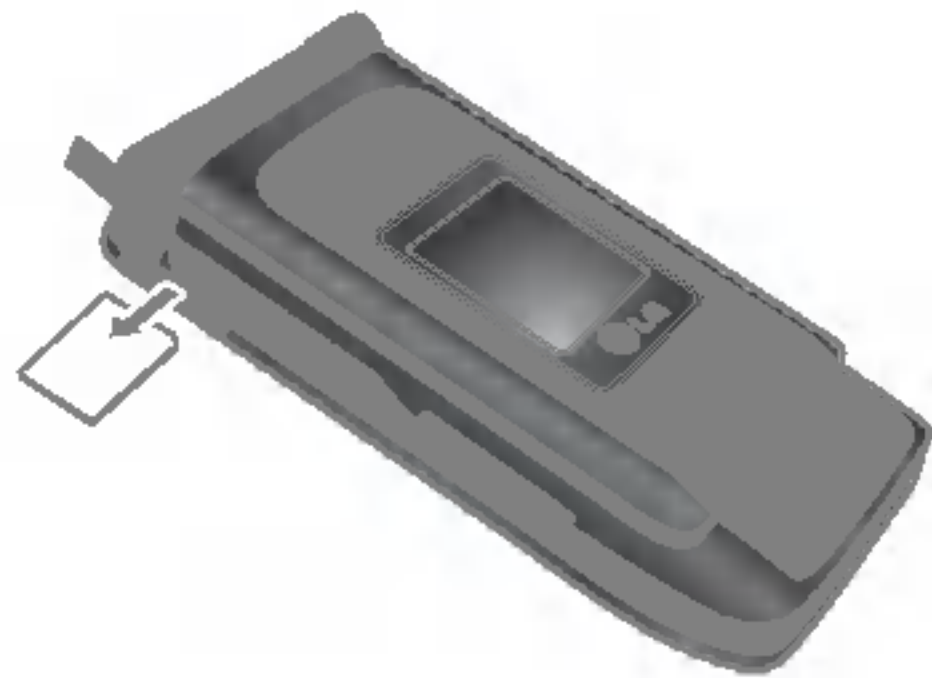

Remove the memory card

## Memory card formatting

Before start using memory card it's necessary to format it. After you insert memory card, select Menu-Settings-Reset settings-Clear external memory [Menu #-8-3] (see p. 70), then press OK. This operation should be done only when you insert memory card for the first time. During formatting various folders will be created for different data types.





## Memory card adapter

When you insert the memory card into its adapter, it can be used with other memory stick which is compatible with devices such as PC to exchange and save your data without data cable.



1. Insert the memory card into adapter.
2. Insert the adapter into SD slot of PC.
3. Check the status of external memory in PC.

- ! Note**
- Before connecting this memory card adapter to PC, check the status whether your PC is built in SD slot or not.
  - Use the memory card as corresponding items on the handset. A few memory cards can not be compliant with a handset.

## Making a Call

1. Make sure your phone is powered on.
2. Enter a phone number including the area code. To edit a number on the display screen, simply press the  key to erase one digit at a time.
  - ▶ Press and hold the  key to erase the entire number.
3. Press the  key to call.
4. When you want to finish, press the  key.

## Making a Call by Send Key

1. Press the  key, and the most recent incoming, outgoing and missed phone numbers will be displayed.
2. Select the desired number by using the navigation key.
3. Press the  key.

## Making International Calls

1. Press and hold the  key for the international prefix. The '+' character can be replaced with the international access code.
2. Enter the country code, area code, and the phone number.

3. Press the  key.

## Ending a Call

When you have finished a call, press the  key.

## Making a Call From the Contact list

You can store names and phone numbers dialed frequently in the SIM card as well as the phone memory known as the Contact list.

You can dial a number by simply looking up a name in the contact list. For more details on the Contacts feature, please refer to page 30.



## Adjusting the Volume

During a call, if you want to adjust the earpiece volume, use the side keys of the phone.

In idle mode, you can adjust the key volume using the side keys.

## Answering a Call

When you receive a call, the phone rings and the flashing phone icon appears on the screen. If the caller can be identified, the caller's phone number (or name if stored in your Address Book) is displayed.

1. Open the flip and press the  key or the left soft key to answer an incoming call. If the Any Key menu option (Menu #-3-2), see p. 66, has been set to any key press will answer a call except for the  key or the right soft key.

**! Note** To reject an incoming call, press and hold the side keys on the left side of the phone.

2. End the call by closing the phone or pressing the  key.

**! Note** You can answer a call while using the Address Book or other menu features. In case phone is connected with PC via USB cable, incoming call will be rejected, but after disconnecting phone from PC you can see Missed call window.

## Vibrate Mode (Quick)

Vibrate Mode can be activated by pressing and holding the left side of navigation key.

## Signal Strength

If you are inside a building, being near a window may give you better reception. You can see the strength of your signal by the signal indicator () on your phone's display screen.

## Entering Text

You can enter alphanumeric characters by using the phone's keypad. For example, storing names in the Address Book, writing a message, creating scheduling events in the calendar all require entering text. The following text input methods are available in the phone.

**! Note** Some fields may allow only one text input mode (e.g. telephone number in address book fields).

### T9 Mode

This mode allows you to enter words with only one keystroke per letter. Each key on the keypad has more than one letter. The T9 mode automatically compares your keystrokes with an internal linguistic dictionary to determine the correct word, thus requiring far fewer keystrokes than the traditional ABC mode.

### ABC Mode

This mode allows you to enter letters by pressing the key labeled with the required letter once, twice, three or four times until the letter is displayed.

## 123 Mode (Numbers Mode)

Type numbers using one keystroke per number. To change to 123 mode in a text entry field, press **# \*** key until 123 mode is displayed.

## Symbolic Mode

This mode allows you to enter special characters.

## Changing the Text Input Mode

1. When you are in a field that allows characters to be entered, you will notice the text input mode indicator in the upper right corner of the display.
2. If you want to change modes, press **# \***. The available modes are changed.

## Using the T9 Mode

The T9 predictive text input mode allows you to enter words easily with a minimum number of key presses. As you press each key, the phone begins to display the characters that it thinks you are typing based on a built-in dictionary. As new letters are added, the word changes to reflect the most likely candidate from the dictionary.

**Note** You can select a different T9 language from the menu option or press hold down the key **\* \*\***. The default setting on the phone is T9 disable mode.

1. When you are in the T9 predictive text input mode, start entering a word by pressing keys **Z abc** to **9 wxyz**. Press one key per letter.
  - ▶ The word changes as letters are typed-ignore what's on the screen until the word is typed completely.
  - ▶ If the word is still incorrect after typing completely, press the down navigation key once or more to cycle through the other word options.

**Example:** Press **4 ghi** **6 mno** **6 mno** **3 del** to type **Good**.

- ▶ If the desired word is missing from the word choices list, add it by using the ABC mode.
2. Enter the whole word before editing or deleting any keystrokes.
3. Complete each word with a space by pressing the key **⏏** or **✉** key.

To delete letters, press **⏏**. Press and hold down **⏏** to erase the letters continuously.

**Note** To exit the text input mode without saving your input, press **📞**. The phone returns to the idle screen.

## Using the ABC Mode

Use the **2abc** to **9wxyz** keys to enter your text.

1. Press the key labeled with the required letter:

- ▶ Once for the first letter.
- ▶ Twice for the second letter.
- ▶ And so on.

2. To insert a space, press the **[Space]** key once. To delete letters, press the **[Delete]** key. Press and hold down the **[Delete]** key to erase the letters continuously.

**Note** Refer to the table below for more information on the characters available using the keys.

Characters in the Order Display		
<b>1</b>	. , / ? ! - : ' " 1	. , / ? ! - : ' " 1
<b>2</b> abc	A B C 2	a b c 2
<b>3</b> def	D E F 3	d e f 3
<b>4</b> ghi	G H I 4	g h i 4
<b>5</b> jkl	J K L 5	j k l 5
<b>6</b> mno	M N O 6	m n o 6
<b>7</b> pqrs	P Q R S 7	p q r s 7
<b>8</b> tuv	T U V 8	t u v 8
<b>9</b> wxyz	W X Y Z 9	w x y z 9
<b>[Space]</b>	Space 0	Space 0

## Using the 123 (Numbers) Mode

The 123 Mode enables you to enter numbers in a text message (a telephone number, for example).

Press the keys corresponding to the required digits before manually switching back to the appropriate text entry mode.

## Using the Symbol Mode

The Symbol Mode enables you to enter various symbols or special characters.

To enter a symbol, press the **[Symbol]** key. Use the navigation keys to select the desired symbol and press the [OK] key.

Your phone offers a set of functions that allow you to customize the phone. These functions are arranged in menus and sub-menus, accessed via the two soft keys marked **☐** and **☐**. Each menu and sub-menu allows you to view and alter the settings of a particular function.

The roles of the soft keys vary according to the current context; the label on the bottom line of the display just above each key indicates its current role.

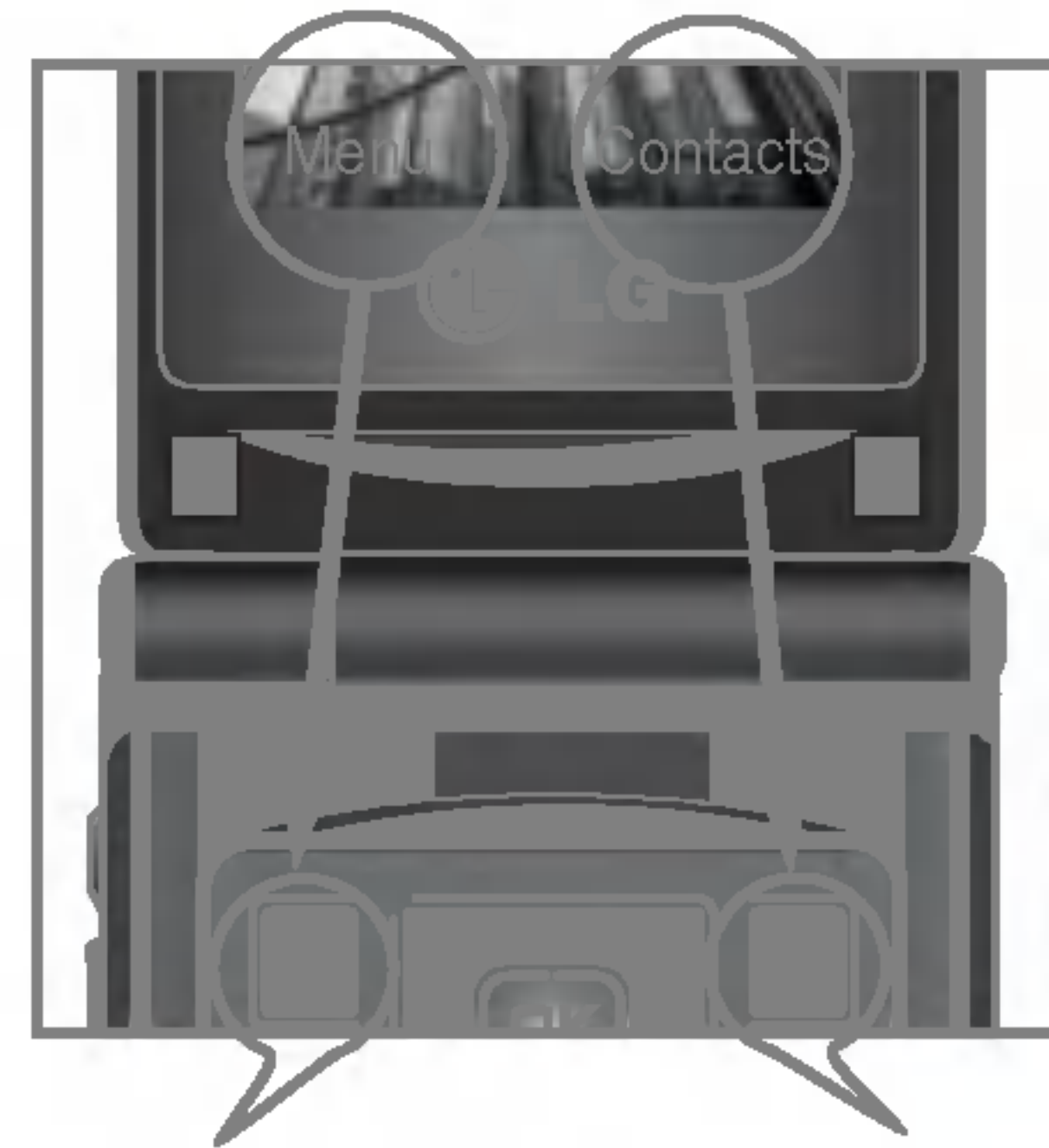

Press the left soft key to access the available Menu.

Press the right soft key to access the available Contacts.

Your phone provides a number of control functions that you can use during a call. To access these functions during a call, press the left soft key  [Options].

## During a Call

The menu displayed on the handset screen during a call is different than the default main menu displayed when in idle screen, and the options are described below.

### Speaker phone

During call you can activate speaker phone selecting Options/Speaker phone on, or by pressing OK button. To mute speaker phone select Options/Speaker phone off, or press OK button one more time.

### Making a Second Call (Network Dependent)

You can get a number you wish to dial from the Address Book to make a second call. Press the Right soft key then select Contacts.

### Swapping Between Two Calls

To switch between two calls, press  key or the left soft key, and then select Swap.

### Answering an Incoming Call

To answer an incoming call when the handset is ringing, simply press the  key. The handset is also

able to warn you of an incoming call while you are already on a call. A tone sounds in the earpiece, and the display will show that a second call is waiting.

This feature, known as **Call Waiting**, is only available if your network supports it.

For details of how to activate and deactivate it see **Call Waiting** (Menu #-3-4, see p. 66)

If Call Waiting is on, you can put the first call on hold and answer the second, by pressing .

### Rejecting an Incoming Call

You can reject an incoming call without answering by simply pressing the  key.

During a call, you can reject an incoming call by pressing the  key.

### Muting the Microphone

You can mute the microphone during a call by pressing the [Options] key then selecting [Mute]. The handset can be unmuted by pressing the [Unmute]. When the handset is muted, the caller cannot hear you, but you can still hear them.

### DTMF tones while calling



To switch on DTMF tones while calling (e.g. to use the phone with an automatic switchboard) press the key [Options] followed by Send DTMF – DTMF on. Select DTMF off to disable DTMF tones. DTMF tones

are normally on.

## Conference Calls

The conference service provides you with the ability to have a simultaneous conversation with more than one caller, if your network service provider supports this feature. A conference call can only be set up when you have one active call and one call on hold, both calls having been answered. Once a conference call is set up, calls may be added, disconnected or separated (that is, removed from the conference call but still connected to you) by the person who set up the conference call. These options are all available from the In-Call menu. The maximum callers in a conference call are five. Once started, you are in control of the conference call, and only you can add calls to the conference call.



### Making a Second Call

You can make a second call while currently on a call. Enter the second number and press the . When the second call is connected, the first call is automatically placed on hold. You can swap between calls, by pressing the  key.

### Setting Up a Conference Call

To set up a conference call, place one call on hold and while the active call is on, press the left soft key and then select the Join menu of Conference call.

### Activate the Conference Call on Hold

To activate a conference call on hold, press the  key. Alternatively press the left soft key [Options] and select Conference/Hold all calls. Other users on hold will stay connected. To return to conference call mode, press the left soft key  [Options] followed by Conference call.

### Adding Calls to the Conference Call

To add a call to an existing conference call, press the left soft key, and then select the Join menu of Conference call.

### Private Call in a Conference Call

To have a private call with one caller from a conference call, display the number of the caller you wish to talk to on the screen, then press the left soft key. Select the Private menu of Conference call to put all the other callers on hold.

### Ending a Conference Call

Currently displayed caller from a conference call can be disconnected by pressing the  key.

## 1 Games & Apps



- 1 Games & Apps
- 2 Profiles

## 2 Contacts



- 1 Search
- 2 Add new
- 3 Caller groups
- 4 Speed dial
- 5 Own number
- 6 My business card
- 7 Settings

## 3 Organiser



- 1 Calendar
- 2 Memo

## 4 Multimedia



- 1 Camera
- 2 Video camera
- 3 Voice recorder
- 4 MP3
- 5 Photo album
- 6 Video album
- 7 Settings

## 5 Messages



- 1 New message
- 2 Inbox
- 3 Drafts
- 4 Outbox
- 5 Listen to voice mail
- 6 Info message
- 7 Templates
- 8 Settings

## 6 My stuff



- 1 Videos
- 2 Photos
- 3 Music
- 4 Text
- 5 Images
- 6 Sounds
- 7 Others
- 8 Games & Apps
- 9 External memory

## 7 Display



- 1 Wallpaper
- 2 Menu colour
- 3 Standby text
- 4 Backlight
- 5 Network name

## 8 Profiles



- Vibrate only
- Silent
- General
- Loud
- Headset

## 9 Tools



- 1 Alarm clock
- 2 Bluetooth
- 3 Modem
- 4 Calculator
- 5 Unit converter
- 6 World time
- 7 SIM -Menu

## \* Browser



- 1 Home
- 2 Bookmarks
- 3 Go to URL
- 4 Settings

## 0 Call register



- 1 Missed calls
- 2 Received calls
- 3 Dialed calls
- 4 All calls
- 5 Delete recent calls
- 6 Call charges
- 7 GPRS information

## # Settings



- 1 Date & Time
- 2 Language
- 3 Call
- 4 Security
- 5 Network
- 6 GPRS Attach
- 7 Memory status
- 8 Reset settings

## Games & Apps

[Menu 1-1]

- **Default Games:** In this menu, you can manage the Java applications installed in your phone. You can play or delete downloaded applications, or set the connect option. The downloaded applications are organised in folders. Press the left soft key  [Select] to open the selected folder or launch the selected midlet.

After selecting a folder, press [Options] and then sub menus available to several options are displayed.

- ▶ **Open:** You can see the stored games.
- ▶ **New folder:** Create a new folder.

## Profiles

[Menu 1-2]

A profiles is the network information used to connect to the Internet.

If you want to see the details of Profile, please refer to [Menu \*-4-1], see p. 61.

Java™, is a technology developed by Sun Microsystems. Similar to the way you would download the Java Applet using the standard Netscape or MS Internet Explorer browsers, Java MIDlet can be downloaded using the WAP enabled phone. Depending on the service provider, all Java based programs such as Java games can be downloaded and run on a phone. Once downloaded, the Java program can be viewed in the **My games & more** menu where you can select, execute, or delete. The Java program files saved in the phone are in .JAD or .JAR format.

- **Note** • The JAR file is a compressed format of the Java program and the JAD file is a description file that includes all detailed information. From the network, prior to download, you can view all detailed file descriptions from the JAD file.
- While being based on a standard language (J2ME), not all Java applications are compatible with all handsets on sale insofar as specific libraries may be used for a telephone model. The software may be blocked or switch itself on when Java applications not specifically developed for the phone this manual refers to are downloaded, making it necessary to “restart” the handset. We would like to point out that these problems are caused by incompatible applications and are not a product fault.

• **Caution** Only J2ME(Java 2 Micro Edition) based programs will run in a phone environment. The J2SE(Java 2 Standard Edition) based programs will only run in a PC environment.

## Search

### [Menu 2-1]

1. Select **Search** by press the left soft key  [Contacts] or [OK].

2. Enter the name that you want to search.

**Note** Instant searching is available by inputting the initial letter of the name or number you want to search.

3. If you want to edit, delete, copy an entry, or to add the voice to one, select left soft key  [Options]. The following menu will be displayed.

- ▶ **Edit:** You can edit the name, number, group, character and picture by using the navigation key.
- ▶ **Write messages:** After you have found the number you want, you can send a text/multimedia message to the selected number.
- ▶ **Send via Bluetooth:** You can send the data of phone book to devices which is compatible with bluetooth through bluetooth.
- ▶ **Copy to handset:** You can copy an entry from SIM to phone or from phone to SIM.
- ▶ **Assign speed dial:** You can assign the entry as a speed dial.
- ▶ **View caller groups:** For further details see [Menu 2-3].







▶ **Delete:** You can delete an entry.

## Add new

### [Menu 2-2]

You can add phonebook entry by using this function. Phone memory capacity is 1000 entries. SIM card memory capacity depends on the cellular service provider. You can also save 20 characters of name in The Phone memory, and save characters in the SIM card. The number of character is SIM dependent feature.

**Note** Maximum stored name and number length depends on SIM-card type.

1. Select **Add new** by press left soft key  [Select] or [OK].
2. Select the memory you want to save: **SIM** or **Phone**. If you set to Phone, you need to select which number you want as a main number.
  - a. Press  [OK] to input a name.
  - b. Press  [Save], then you can input a number.
  - c. You can set a group for the entry by pressing  , .
  - d. You can set a character and a picture for the entry by pressing  , .

## Caller groups

[Menu 2-3]

You can list up to the members per each group. There are 7 groups you can make lists to.

- ▶ **Member list:** Shows the group members you have selected.
- ▶ **Group ring tone:** Allows you to specify ring tone for the group members' call.
- ▶ **Group icon:** Allows you to select the icon dependent on Group.
- ▶ **Add member:** You can add group members. Each group member shouldn't be exceeded 20.
- ▶ **Remove member:** You can remove the member from the Group member list. But the name and the number will be remained in phonebook.
- ▶ **Rename:** You can change a group name.
- ▶ **Remove all:** Allows you to delete all the members in the group.

## Speed dial

[Menu 2-4]

You can assign any of the keys **2abc** to **9wxyz** with a Name list entry. You can call directly by pressing this key.

1. Open the phonebook first by pressing the right soft key **1** [Contacts] in standby mode.
2. Scroll to **Speed dial**, then press the left soft key **2** [Select].
3. If you want to add speed dial, select (**empty**). Then, you can search the name in phonebook.
4. After assigning the number as speed dial, you can change and delete the entry. You can also make a call or send a message by this number.

## Own number(Sim dependent) [Menu 2-5]

You can save and check your own number in SIM card.

## My business card

[Menu 2-6]

This option allows you to create your own business card featuring Name and an mobile phone number. To create a new business card, press the left soft key **2** [Edit] and enter the information into the fields.

## Settings

[Menu 2-7]

1. Press the right soft key **1** [Contacts] in standby mode.
2. Scroll to **Settings**, then press the left soft key **2** [Select].

### ► **Default memory**

Scroll to highlight **Default memory**, and then press the left soft key **[Select]**.

- If you select **Always ask**, when adding entry, the phone will ask where to store.
- If you select **SIM** or **Phone**, the phone will store an entry to SIM or phone.

### ► **View options**

Scroll to highlight **View options**, and then press the left soft key **[Select]**.

- **Name only**: Set the phonebook list with displaying only name.
- **Name & number**: Set the phonebook list with displaying name and number.
- **With pictures**: Set the phonebook list with the information of character and picture.

### ► **Copy/Move all**

You can copy/move entries from SIM card memory to Phone memory and vice versa.

1. Open the Phonebook first by pressing the right soft key **[Contacts]** in standby mode.
2. Scroll to **Copy/Move all**, and then press the left soft key **[Select]** to enter this menu.

- **SIM to Phone**: You can copy the entry from SIM Card to Phone memory.

- **Phone to SIM**: You can copy the entry from Phone memory to SIM Card.

► **Memory in use**: This feature allows you to see how many free and in-use are in your phonebook.

### ► **Clear contacts**

You can delete all entries in SIM and Phone. This function requires Security code.

1. Press the right soft key **[Contacts]** in standby mode and select **Delete all**, press **[Select]**.
2. Then select a memory to erase.
3. Enter security code and Press the left soft key **[OK]** or the right soft key **[Back]**.

### ► **Service dial number**

Use this function to access a particular list of services provided by your network operator (if supported by the SIM card).









## Calendar

[Menu 3-1]

When you enter this menu a calendar will show up. On top of the screen there are sections for date. Whenever you change the date, the calendar will be updated according to the date.

And square cursor will be used to locate the certain day. If you see marked date in the calendar, it means that there is a schedule or memo that day. This function helps to remind you of your schedule and memo. The phone will sound an alarm tone if you set this for the note.

To change the day, month, and year.

	Description		Description
 	Yearly	 	Weekly
 	Monthly	 	Daily

In the scheduler mode, press left soft key  [Options] as follows;

### Add new



[Menu 3-1-1]



Allows you to add new schedule and memo for the chosen day. You can store up to 20 notes.

Input the subject and then press left soft key  [OK]. You enter the appropriate information in the follow section; **Time**, **Repeat** and **Alarm**.

## View daily schedules

[Menu 3-1-2]

View all schedules and memo for the chosen day. Use  ,  to browse through the note lists. If you set alarm for the note, the alarm icon is displayed.

If you want to view the note in detail, press left soft key  [Select]. Press left soft key  [Options] to delete, edit the note you selected.

### Delete past

[Menu 3-1-3]

You can delete the past schedule that has been already notified you.

### Delete all

[Menu 3-1-4]

You can delete for the all notes.

### Go to date

[Menu 3-1-5]

You can go the chosen date directly.

### Set alarm tone

[Menu 3-1-6]

You can set the alarm tone of each chosen date.

## Memo

### [Menu 3-2]

1. Select the **Memo** by pressing the left soft key  
[Select].
2. If the entry is empty, press the left soft key  
[Write].
3. Input the memo and then press left soft key  
[OK].

**Note** If you want to change the text input mode, press the **# \*** in order.





You can enjoy your multimedia function such as camera, voice recorder, MP3 for your fun and convenience.



- ❗ **Note** • When the status of the battery indicates low, you may not use Camera or Multimedia function.
- While using Multimedia function, the status of the battery is changeable.

## Camera









### [Menu 4-1]







#### • To take a picture with Folder opened

1. Select **Take photo**, and then press . If you want to reach this menu directly, press  for a long time.
2. Focus on the subject to capture the image, and then press the  key.
3. If you want to save it, press the left soft key  or the  key.

- ❗ **Note** You can control the image size, brightness, colour and zooming by pressing the navigation key. (  or  ).

- ▶ **Mode** [  ]: Allows to take multishot photos successively.
  - **Still shot:** 72x72, 176x220, 320x240, 640x480, 1280x720, 1280x960, 1600x1200
  - **multishot:** 320x240
  - **frameshot:** 176x220

- ▶ **Scene** [  ]: Allows you to take a picture by using this menu at night.
- ▶ **Effect** [  ]: 4 settings are available: Color, Sephia, Black & white, Negative.
- ▶ **Flash** [  ]: Allow you to set the flash when you take a photo in dark place.
- ▶ **Zoom** [  ]: Allows you to set the zooming value from x1 to x2, x3, x4 depends on resolution. If you want to get the information about resolution, please refer to Mode on the same page.
- ▶ **Brightness** [  ]: Use the right/left navigation keys to adjust lighting. 5 lighting levels are available: -2, -1, 0, 1, 2.
- ▶ **Size** [  ]: Allows you to set the image size to one of Hi (1600x1200), (1280x960), (1280x720), Med (640x480), Low (320x240), (176x220), (72x72) main screen, contact, and front screen. If you want to take panorama(1280x720), you should swivel the folder. Frame shots are only available with the 176x220 pixel resolution.
- ▶ **Timer** [  ]: Allows you to select the delay time (Off, 3 Seconds, 5 Seconds, 10 seconds). Then the phone takes a photo after the specified time.
- ▶ **Quality** [  ]: Allows you to set the image quality from Normal, Fine and Superfine.

- ▶ **White Balance** [  ]: Allows you to change the settings according to the environment.
  - ▶ **Auto focus** [  ]: Automatically adjusts the focus for a clear, sharp with a single press of a button.
  - ▶ **Metering** [  ]: determines the lighting based on a little part of the subject. You can select the **Centred**, **Spot** and **combined** which is to be exposed correctly.
  - ▶ **Memory in use** [  ]: You can select a storage space; Phone or Memory card.
  - ▶ **Album** [  ]: Allow you to see photos saved in your phone.
- ❗ **Note** In My album you may look only photos made by handset's camera.
- ▶ **Exit** [  ]: Back to the screen mode to take photos.

After finishing all the setting, focus on the subject to capture and press the Camera key or OK key. With a click, the image is captured and the following menu bar appears.

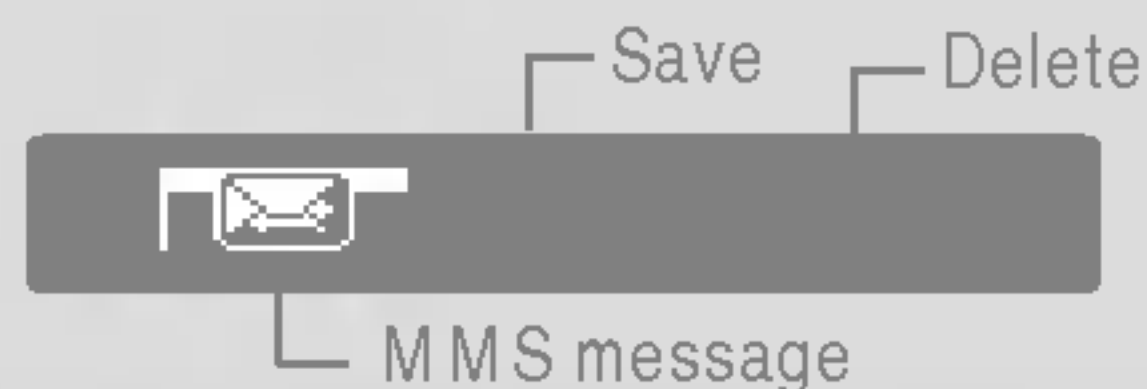

When you are in Photo Camera capture mode, you may adjust zoom by pressing side Up/Down navigation keys.

❗ **Note** To make panorama photo (1280x720 resolution) you should swivel and close flip.

- **To take a picture with Folder closed**

1. Press [  ] for a long time.
2. A list will be displayed on the sub LCD.

- **MP3**: Activates the MP3 mode.
- **Take picture**: Activates the Take photo mode.
- **Slide show**: View the pictures in Album as a slide show.

### Digital Camera Mode

To enter Digital Camera Mode from idle mode you should swivel and close flip. Handset will automatically enter Digital Camera Mode.

- To enter camera's main menu, press and hold side camera button.
- With side up/down buttons you may scroll through settings items. After necessary item is selected, press side camera button, and you will access detailed settings of this selected item. With side up/down buttons select necessary setting and press side camera button for confirmation.

- To exit to camera capture mode you should press and hold side camera button.
- To make photo, simply press side camera button.

**! Note** When you are in Digital Camera Mode, and there's no action for some time, phone will automatically exit to idle mode.

- **Torch:** Activates the flash light.
- **Back:** Go back to the previous menu.

## Video camera



[Menu 4-2]



1. Select **Video camera** menu.
2. To be able to record, you must reverse the display of the phone and close.
3. You can also amend the brightness, size, quality and other settings by pressing and holding down the  for seconds.

Video camera settings menu is the same with Photo camera settings, except following items:

- ▶ **Size:** You may select following resolution: 128x96, 176x144 and 208x160.
- ▶ **Record time:** You may select recording time from the list: 1 min, 5 min, 30 min, 90 min and unlimited.

Once the settings are displayed on the screen, you can scroll through them using the side keys.

Scroll to the setting you wish to change, press the  and it will bring up the setting values. Use the side keys to scroll to your preferred choice and then press the  to select.

4. To start recording press . As soon as it starts to record a timer will be displayed.
5. Press the  to end the recording and this will now be saved.

## Voice recorder



[Menu 4-3]

The voice memo feature you to record up to 20 voice messages and each memo is up to 20 Seconds.

### Record

[Menu 4-3-1]

You can record voice memo in Voice recorder menu.

1. Once recording is started, the message Recording and the remaining time is displayed.
2. If you want to finish recording, press the left soft key  [Save].
3. Key in Voice memo title, press the left soft key  [OK].

## View list

### [Menu 4-3-2]

The phone shows voice memo list. You can playback and delete the recorded voice memo. The following [Options] menus are available

- ▶ **Play:** Allows to listen to the recorded voice memo.
- ▶ **Send:** Allows to send the multimedia message.
- ▶ **Delete:** Allows to delete voice memo.
- ▶ **Delete all:** Allows to delete all voice memos.

## MP3

### [Menu 4-4]

The P7200 has an integrated MP3 player built-in. You can enjoy listening to MP3 music files on a memory in your phone using a compatible headset or via the internal loudspeaker.

- ❗ **Note** Because of the small dimension of the speaker, in some cases the audio could be distorted, especially at maximum volume and when there are lots of bass sounds. Therefore, we recommend you to use the stereo headset in order to appreciate the high quality of your music.

The music player supports:

- **MPEG-1 Layer III, MPEG-2 Layer III, MPEG-2.5 Layer III:** Sampling frequency up from 8KHz to 48KHz. Bit rate up to 320Kbps, stereo.

- **AAC:** ADIF, ADTS formats (Sampling frequency from 8KHz to 48KHz)
- **AAC+:** V1 : (Bit rate 16~128Kbps)  
V2 : (Bit rate 16~48Kbps)  
(Sampling frequency from 8KHz to 48KHz)
- **MP4 , M4A:** Sampling frequency up from 8KHz to 48KHz, Bit rate up to 320Kbps, stereo.
- **WMA:** Sampling frequency up from 8KHz to 48KHz, Bit rate up to 320Kbps, stereo.

- ❗ **Note** P7200 doesn't support the variable bit rate of all mentioned file types. Therefore, you can't change the file from MP3 format to AAC.

You can transfer MP3 files from a compatible PC to the memory in your phone using the Mass Storage. When you connect the phone to a PC using the USB cable (supplied in the same package), and then you can show removable disk through windows explorer. After you copy songs in removable disk, you should execute safe remove from your system.

- ❗ **Note**
  - You should copy MP3 to My media\Music folder. If you copy another folder, you can't see MP3 files.
  - The PC should run Windows 98 SE, Windows ME, Windows 2000, Windows XP operating system.

## MP3 player

[Menu 4-4-1]

The following screen is shown up.

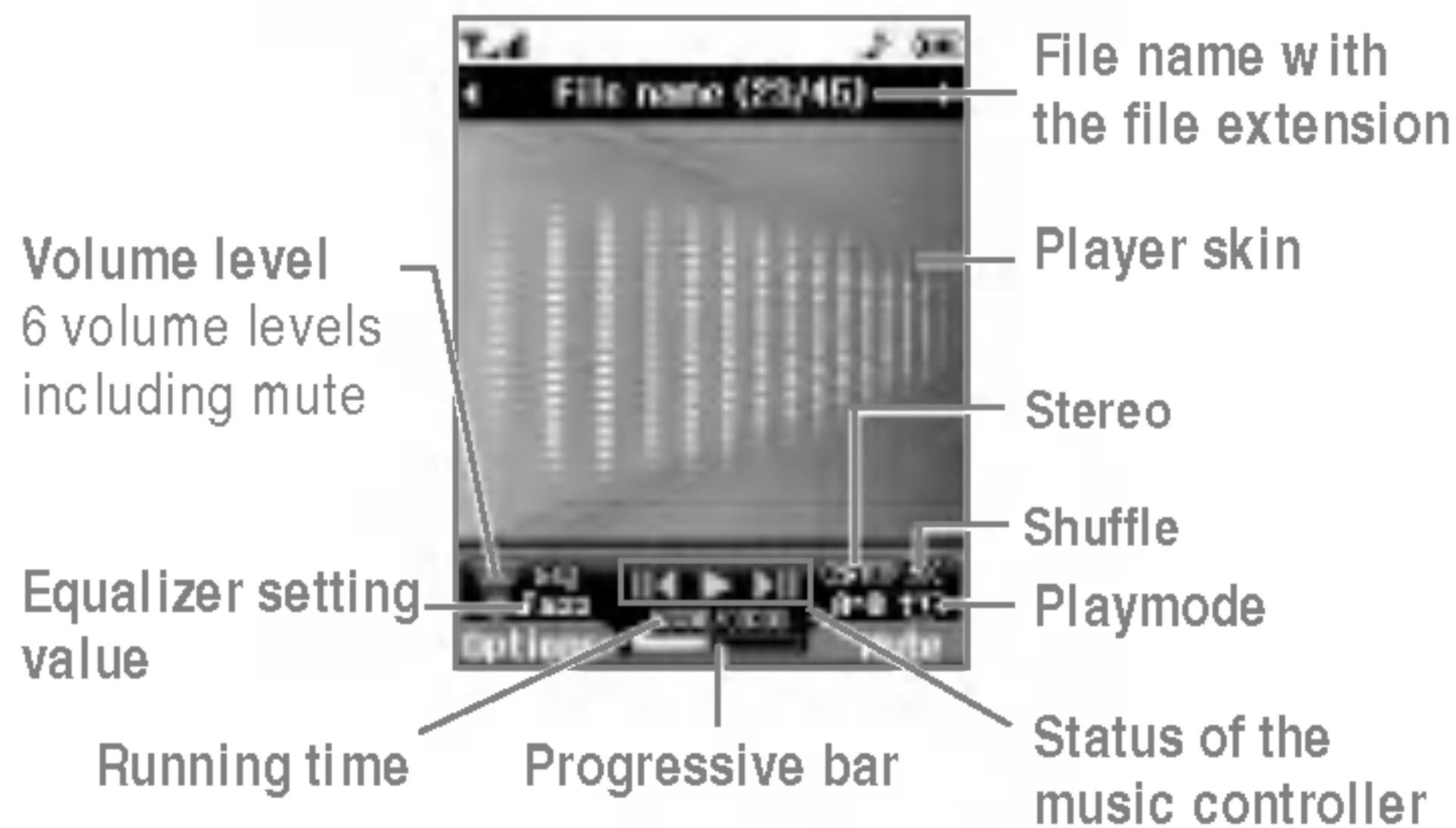

Repeat	Loop
<input type="checkbox"/> Play all <input type="checkbox"/> Repeat all <input type="checkbox"/> Repeat one	<input type="checkbox"/> A → B

**Note** In case that any invalid file is included in the playlist, an error message will be popped up and go back to the prior screen.

1. Press MP3 menu, and then select MP3 player.
2. Press the left soft key [Options] to access the following menus.

- ▶ **View playlist:** You can select another music you want on playing MP3 file.
- ▶ **Area repeat:** The special area part of the current music is repeated when you select ON of the menu.
- ▶ **Set as ringtone:** You can set as a ringtone the current music on playing MP3 file
- ▶ **Settings:** There are many setting menus, and you refer the Settings part at the next page.

## Playlist

[Menu 4-4-2]

This menu allows to view the whole play list. You can move the track by pressing the navigation key. In addition, if you select option menu, you can delete the file or view its information .

## Settings

[Menu 4-4-3]

### ▶ Equalizer

This menu helps you to adjust various of environment on listening to the music. This phone supports four preset menus. When you enter this menu, you can view current value of equalizer, and change the equalizer here. We support some equalizers like **General, Classic, Jazz, Pop, Rock, and Bass.**

### ▶ **Playmode**

This menu allows to set the play mode: Play all, Repeat all, Repeat one.

### ▶ **Set shuffle**

If you select On, you can listen to the music at random.

### ▶ **Visual effect**

You can select the visual effect menus: Light, Bounce and Guitarist. This menu allows to change the background of main LCD and sub LCD on playing MP3 file.

### ▶ **Flip setting:**

#### • **Continue playing**

Although you close the flip on playing, the play mode is continued without a pause.

#### • **Stop playing**

When you close the flip, you can stop the play mode.

**! Note** Music is copyright protected in international treaties and national copyright laws. It may be necessary to obtain permission or a license to reproduce or copy music. In some countries national law prohibits private copying of copyrighted material. Please check the national legislation of the applicable country concerning the use of such material.

## **Photo album**

**[Menu 4-5]**

You can view and send a picture. In addition, you can set the window as a background.

▶ **Multi view:** You can view the maximum of 9 thumbnails in a screen.

▶ **Send via Bluetooth:** You can send a picture by bluetooth.

▶ **Set as wallpaper:** You can set a picture as a wallpaper.

▶ **Slide show:** You can view the pictures in slide show.

▶ **Delete:** You can delete a picture.

▶ **Edit title:** You can edit the title of picture.

▶ **Information:** Displays information about the saved picture.

**! Note** In Photo album you may look only photos made by handset's camera

## **Video album**

**[Menu 4-6]**

You can view video which saved in a memory.

▶ **Play:** You can play the video file when pressing OK key or selecting Play menu of Option menus.

To play recorded video with 208x160 resolution you

should swivel and close flip.

- ▶ **Send via Bluetooth:** Send the selected file to another device via bluetooth
- ▶ **Copy/Move to external memory:** Copy/Move the selected file to the same folder at Multimedia
- ▶ **Rename:** Change the file name of selected file. The maximum length of characters is 90. In filename it's impossible to use symbols such as / < > # @ \* and etc. And You can't change the extension of file.
- ▶ **Delete:** Delete a file.
- ▶ **Delete all:** Delete all files in the list
- ▶ **Information:** Show the file information.

## Settings [Menu 4-7]

### Camera [Menu 4-7-1]

- ▶ **Auto save:** If you set **On**, the images will be saved automatically without displaying menu bar to save.
- ▶ **Delete all photos:** You can delete all photos which saved in a memory.

### Video camera [Menu 4-7-2]

- ▶ **Delete all videos:** Allows you to delete all videos which saved in a memory.

## New message

[Menu 5-1]

This menu includes functions related to SMS (Short Message Service), MMS (Multimedia Message Service), voice mail, as well as the network's service messages.

## Write text message

[Menu 5-1-1]

You can write and edit text message, checking the number of message pages.

1. Enter the **New messages** menu by pressing the left soft key  [Select].
2. If you want to write a new message, select **Write text message**.
3. To make text input easier, use T9.
4. Press [Insert] to attach the followings.



## Insert

- ▶ **Images:** You can insert the Default graphics or graphics in My pictures that are available for short messages.
- ▶ **Sounds:** You can insert sounds that are available for short messages.
- ▶ **Text templates:** You can use Text templates already set in the phone.

- ▶ **Contacts:** You can add phone numbers in address book.
- ▶ **Symbol:** You can add special characters.
- ▶ **My business card:** You can add your Business card to the message.

5. If you want to set option for your text, or to finish your writing, press the left soft key  [Options].

## Options

- ▶ **Send:** Sends text messages.
  1. Enter numbers of recipient.
  2. Press  key to add more recipients.
  3. You can add phone numbers in the address book.
  4. Press the left soft key  after entering numbers. All messages will be automatically saved in the outbox folder, even after a sending failure.
- ▶ **Save to drafts:** Stores messages in Drafts.
- ▶ **Font & Alignment:** You can select **Size** and **Style** of fonts, and the alignment of text.
- ▶ **Colour:** You can select **Colour** of foreground and background.
- ▶ **Add T9 dictionary:** You can add your own word. This menu can be shown only when edit mode is Predictive (T9Abc/T9abc/T9ABC).

- ▶ **T9 languages:** Select the language for T9 input mode. You can also deactivate T9 input mode by selecting 'T9 off'.
- ▶ **Exit:** If you press **Exit** while writing a message, you can end the writing message and back to the Message menu. The message you have written is not saved.

❗ **Note** The phone which supports EMS release 5 is available to send colour pictures, sounds, text styles, etc.. The other party may not receive pictures, sounds or text styles you sent properly if the phone does not support such options.

## Write multimedia message [Menu 5-1-2]

You can write and edit multimedia messages, checking message size.

1. Enter the **New message** menu by pressing the left soft key **[Select]**.
2. If you want to write a new message, select **Write multimedia message**.
3. You can create a new message or choose one of the multimedia message templates already made.
4. Press **Insert** to add Image, Sound, External memory, Contacts, Symbol, New photo, New sound, Text templates, My business card.

Maximum available file size, that can be inserted to MMS-message, is 100 kb.

## Options

- ▶ **Send:** You can send multimedia messages to multiple recipients, priorities your message, and make it sent later as well.
- ❗ **Note** All messages will be automatically saved in the outbox folder, even after a sending failure.
- ▶ **Preview:** You can preview multimedia messages you wrote.
- ▶ **Save:** You can save multimedia messages **To drafts** or **As template**.
- ▶ **Edit subject:** Modifies multimedia messages you chose.
- ▶ **Add slide:** You can add a slide before or after current slide.
- ▶ **Move to slide:** You can move to previous or next slide.
- ▶ **Delete slide:** You can delete current slides.
- ▶ **Set slide format**
  - **Set timer:** You can set timer for slide, text, picture and sound.
- ▶ **Add T9 dictionary:** You can add your own word.

This menu can be shown only when edit mode is Predictive (T9Abc/T9abc/T9ABC).

► **T9 languages:** Select the language for T9 input mode. You can also deactivate T9 input mode by selecting 'T9 off'.

► **Exit:** You can get back to the Message menu.

❗ **Note** If you select the picture (50K) on writing multimedia message, loading duration will take around 10 seconds at least. Furthermore, you can't activate any key during loading time. After 10 seconds, it is available to write multimedia message.





## Inbox

### [Menu 5-2]

You will be alerted when you have received messages. They will be stored in Inbox.

In Inbox, you can identify each message by icons.

For detail, see the icon directive.

	Icon directive
	Multimedia message
	Short message
	SIM message
	Read multimedia message
	Read text message

	Icon directive
	Push message
	Notified multimedia message

If the phone shows 'No space for SIM message', you have to delete only SIM messages from Inbox. If the phone displays 'No space for message', you can make space of each repository as deleting messages, media and applications.

#### \* SIM message

SIM message means the message exceptionally stored in SIM card. You can move this message to the phone.

For notified multimedia message, you have to wait for downloading and processing of the message.

To read a message, select one of the messages by pressing the left soft key .

► **View:** You can view the received messages.

► **Delete:** You can delete the current message.

► **Reply:** You can reply to the sender.

► **Forward:** You can forward the selected message to another party.

► **Return call:** You can call back to the sender.

- ▶ **Information:** You can view information about received messages; Sender's address, Subject (only for Multimedia message), Message date & time, Message type, Message size.

- ▶ **Delete all:** You can delete all messages.

## Drafts [Menu 5-3]





Using this menu, you can preset up to five multimedia messages that you use most frequently. This menu shows the preset multimedia message list.

The following options are available.

- ▶ **View:** You can see the multimedia messages.
- ▶ **Edit:** Modifies the message you choose.
- ▶ **Delete:** Deletes the message you choose.
- ▶ **Information:** To view the information of the message.
- ▶ **Delete all:** Deletes all of the messages in the folder.



## Outbox [Menu 5-4]

This menu allows to view the message which is about to send or is failed sending. After sending the message successfully, the message will be moved to sent menu.

	Icon directive
	MMS Unsent
	MMS delivery confirmed
	SMS unsent
	SMS delivery confirmed

- ▶ **View:** You can view the message.
- ▶ **Forward:** You can send the message. After sending the message, this will be moved to sent menu.
- ▶ **Delete:** You can delete the message.
- ▶ **Information:** You can check information of each message.
- ▶ **Delete all:** You can delete all messages in outbox.

## Listen to voice mail [Menu 5-5]



Once this menu has been selected, simply press the left soft key  [OK] to listen to voice mail. You can also hold down the  key in standby mode to listen to voice mail.

- ! **Note** When you receive a voice mail, your phone displays the icon and you hear an alert. Please check with your network provider for details of their service in order to configure the handset correctly.

## Info message [Menu 5-6] (Dependent to network and subscription)

Info service messages are text messages delivered by the network to GSM. They provide general information such as weather reports, traffic news, taxis, pharmacies, and stock prices. Each type of has the number; therefore, you can contact service provider as long as you have input the certain number for the information. When you have received an info service message, you can see the popup message to show you that you have received a message or the info service message is directly displayed. To view the message again or not in standby mode, follow the sequence shown below;

### Read [Menu 5-6-1]

1. When you have received an info service message and select Read to view the message, it will be displayed on the screen. You can read another message by scrolling ,  or  [Next].
2. The message will be shown until another message is reached.

## Topics [Menu 5-6-2] (Dependent to network and subscription)

- ▶ **Add new**: You can add Info service message numbers in the Phone memory with its nickname.
- ▶ **View list**: You can see Info service message numbers which you added. If you press  [Options], you can edit and delete info message category which you added.
- ▶ **Active list**: You can select info service message numbers in the active list. if you activate an info service number, you can receive messages sent from the number.

## Templates [Menu 5-7]

### Text templates [Menu 5-7-1]

You have 6 text templates as below ;

- **Please call me back.**
- **I'm late. I will be there at**
- **Where are you now ?**
- **I am on the way.**
- **Top urgent. Please contact.**
- **I love you.**

## Multimedia templates [Menu 5-7-2]

After saving new template, you can use the following options.

- ▶ **View:** You can see multimedia templates.
- ▶ **Delete:** You can delete multimedia templates.
- ▶ **Add new:** Allows you to add new multimedia templates.
- ▶ **Write messages:** You can write and send multimedia messages.
- ▶ **Edit:** You can edit multimedia templates.
- ▶ **Delete all:** Allows you to delete all multimedia messages.

## Settings [Menu 5-8]

### Text message [Menu 5-8-1]

- ▶ **Message types:**  
**Text, Voice, Fax, Natl. paging, X.400, E-mail, ERMES**  
Usually, the type of message is set to **Text**. You can convert your text into alternative formats. Contact your service provider for the availability of this function.

- ▶ **Validity period:** This network service allows you to set how long your text messages will be stored at the message centre.
- ▶ **Delivery report:** If you set to **Yes**, you can check whether your message is sent successfully.
- ▶ **Reply charging:** When a message is sent, it allows the recipients to reply and charge the cost of the reply to your telephone bill.
- ▶ **SMS centre:** If you want to send the text message, you can receive the address of SMS centre through this menu.

### Multimedia message [Menu 5-8-2]

- ▶ **Priority:** You can set the priority of the message you choose.
- ▶ **Validity period:** This network service allows you to set how long your text messages will be stored at the message centre.
- ▶ **Subject:** You can enter multimedia messages subject when this menu is on.
- ▶ **Delivery report:** If it is set to **Yes** in this menu, you can check whether your message is sent successfully.

▶ **Auto retrieve:** If you select **On**, you receive multimedia messages automatically. If you select **Off**, you receive only notification message in the inbox and then you can check this notification. If you select **Home network only**, you receive multimedia messages depends on Homenetwork.

▶ **Network settings:** If you select multimedia message server, you can set URL for multimedia message server.

▶ **Permitted message types**

**Personal:** Personal message.

**Advertisements:** Commercial message.

**Information:** Necessary information.

**Voice mailbox number** [Menu 5-8-3]

You can receive the voicemail if your network service provider supports this feature. When a new voicemail is arrived, the symbol will be displayed on the screen. Please check with your network service provider for details of their service in order to configure the phone accordingly.

▶ **Home:** You can listen to voice mails by selecting Home.

▶ **Roaming:** Even when you are in abroad, you can listen to voice mails if roaming service is

supported.

**Info message** [Menu 5-8-4]

▶ **Receive**

**Yes:** If you select this menu, your phone will receive Info service messages.

**No:** If you select this menu, your phone will not receive Info service messages any more.

▶ **Alert**

**Yes:** Your phone will beep when you have received Info service message numbers.

**No:** Your phone will not beep even though you have received info service messages.

▶ **Languages**

You can select the language you want by pressing [On/Off]. Then, the info service message will be shown in the language that you selected.

**Push message** [Menu 5-8-5]

You can set the option whether you will receive the message or not.

- ❗ **Note** Do not change the default folder name, or it does not work properly.

## Videos [Menu 6-1]

Show the list of 3GP, 3G2 files at My media\Videos in Multimedia memory.

- ▶ **Play:** You can play the video file when pressing OK key or selecting Play menu of Option menus. To play recorded video with 208x160 resolution you should swivel and close flip.

- ▶ **Send via Bluetooth:** Send the selected file to another device via bluetooth

- ❗ **Note** You may send files via Bluetooth only if they are stored in phone memory, not on memory card. To send file from external memory, please, firstly copy it to internal phone memory.

- ▶ **Copy to External memory:** Copy the selected file to the same folder at Multimedia memory/External memory.

- ❗ **Warning** If you remove an external memory during copying a file, it makes a serious damage at phone.

- ▶ **Move to External memory:** Move the selected file to the same folder at Multimedia memory/External memory.

- ❗ **Warning** If you remove an external memory during moving a file, it makes a serious damage at phone.

- ▶ **Rename:** Change the file name of selected file. The maximum length of characters is 200. And You can not change the extension of file.

- ❗ **Warning** You can't use the following characters, \ / : \* ? " < > |

- ▶ **Delete:** Delete a file.
- ▶ **Delete all:** Delete all files in the list
- ▶ **Information:** Show the file information.

## Photos [Menu 6-2]

Show the list of JPG files at My media\Photos in Multimedia memory.

- ▶ **View:** You can see the JPG file when pressing OK key or selecting View menu of Option menus.

- ❗ **Note** The maximum size of JPG file you can see is 460Kbytes.

- ▶ **Send via Bluetooth:** Send the selected file to another device via Bluetooth.

- ❗ **Note**
  - You may send files via Bluetooth only if they are stored in phone memory, not on memory card. To send file from external memory, please, firstly copy it to internal phone memory.
  - In Photos folder in internal and in external memory only .JPG (.JPEG) files can be stored. In Images folder in internal and in external memory you may store .GIF, .JPG (.JPEG) and other image format files.
  - To setup .JPG (.JPEG) file from Photo folder as

wallpaper, go to Menu-Multimedia-Photo album and then please select Set as wallpaper in Options menu.

- ▶ **Copy to External memory:** Copy the selected file to the same folder at Multimedia memory/External memory.
- ▶ **Move to External memory:** Move the selected file to the same folder at Multimedia memory/External memory.
- ▶ **Rename:** Change the file name of selected file. The maximum length of characters is 200. And You can not change the extension of file.
- ▶ **Delete:** Delete a file.
- ▶ **Delete all:** Delete all files in the list
- ▶ **Information:** Show the file information.

## Music [Menu 6-3]

Show the list of MP3, MP4, AAC, M4A, WMA files at My media\Music in Multimedia memory.

- ▶ **Play:** You can play the MP3 file when pressing OK key or selecting Play menu of Option menu.
- ▶ **Send via Bluetooth:** Send the selected file to another device via Bluetooth
- ❗ **Note** You may send files via Bluetooth only if they are stored in phone memory, not on memory card. To send file from external memory, please, firstly copy it to internal phone memory.

- ▶ **Copy to External memory:** Copy the selected file to the same folder at Multimedia memory/External memory.
- ▶ **Move to External memory:** Move the selected file to the same folder at Multimedia memory/External memory.
- ▶ **Rename:** Change the file name of selected file. The maximum length of characters is 200. And You can not change the extension of file.
- ▶ **Delete:** Delete a file.
- ▶ **Delete all:** Delete all files in the list
- ▶ **Information:** Show the file information.

## Text [Menu 6-4]

Show the list of TXT files at My media\Text in Multimedia memory.

- ▶ **View:** You can see the TXT file when pressing OK key or selecting View menu of Option menus.
- ❗ **Note** The maximum size of TXT file you can see is 460Kbytes.
- ▶ **Send via Bluetooth:** Send the selected file to another device via Bluetooth.
- ❗ **Note** You may send files via Bluetooth only if they are stored in phone memory, not on memory card. To send file from external memory, please, firstly copy it to internal phone memory.

- ▶ **Copy to External memory:** Copy the selected file to the same folder at Multimedia memory/External memory.
- ▶ **Move to External memory:** Move the selected file to the same folder at Multimedia memory/External memory.
- ▶ **Rename:** Change the file name of selected file. The maximum length of characters is 200. And You can not change the extension of file.
- ▶ **Delete:** Delete a file.
- ▶ **Delete all:** Delete all files in the list
- ▶ **Information:** Show the file information.

## Images [Menu 6-5]

After selecting a image, press the left key  [View] and then you can check the options as follow :

- ▶ **Set as wallpaper:** Currently selected image can be set as a wallpaper.
- ▶ **Write messages:** The sound downloaded from network can be sent by Multimedia or Email service.
- ▶ **Send via Bluetooth:** The sound downloaded from network can be sent by Bluetooth.

**! Note** • You may send files via Bluetooth only if they are stored in phone memory, not on memory card. To send file from external memory, please, firstly

copy it to internal phone memory.

- Maximum .GIF supporting size is 100 Kb.

- ▶ **Copy to External memory:** Copy the selected file to the same folder at Multimedia memory/External memory.

## Sounds [Menu 6-6]

After selecting a sound, press the left key [Options]. You can check the options as follow :

- ▶ **Set as ringtone:** Currently selected sound can be set as a ringtone.
- ▶ **Write messages:** The sound downloaded from network can be sent by SMS or MMS, Email service. Maximum MMS message is 100 kb, and for e-mail is 300 kb.
- ▶ **Send via bluetooth:** The sound downloaded from network can be sent by Bluetooth.

**! Note** You may send files via Bluetooth only if they are stored in phone memory, not on memory card. To send file from external memory, please, firstly copy it to internal phone memory. When you send .MMF or .MIDI sound file from another phone via Bluetooth, it will be saves to Others folder. But if you will setup this file as ring tone, it will be copied to Sounds folder.

- ▶ **Copy to External memory:** Copy the selected file to the same folder at Multimedia memory/External memory.

## **Others** [Menu 6-7]

Show the list of files at My media\Others in Multimedia memory.

- ▶ **Play:** You can play a file if its type is the one of 3GP, 3G2, MP3, MP4, AAC, M4A and WMA.
- ▶ **View:** You can see a file if its type is the one of JPG, GIF, WBMP, PNG and TXT.
- ▶ **Send via Bluetooth:** Send the selected file to another device via Bluetooth

### **! Note**

- You may send files via Bluetooth only if they are stored in phone memory, not on memory card. To send file from external memory, please, firstly copy it to internal phone memory.
- When you connect phone with PC via bluetooth, to Music, Video, Others and Text folders you can write and receive files, and from Photo, Sounds and Images folders you may only receive files, copy files to this folders from PC is impossible. All supported file types you may copy from PC to phone's Others folder, and then you may view or play these files. When connecting with PC via USB cable in internal phone memory you may see only Photo, Music, Others, Text and Video folders, and on external memory card you may see all folders.

## **Games & Apps** [Menu 6-8]

In this menu, you can manage the Java applications installed in your phone. You can play or delete downloaded applications, or set the connect option. This menu will connect to the [Menu 1-1], see p. 29.

## **External Memory** [Menu 6-9]

This menu allows you to view Videos, Photos, Music, Text, Images, Sounds and Others in memory card. If the external memory is not available, a pop up message "Please insert external memory" is displayed.

## New Fantastic LG

There is mass storage function in P7200. if you connect USB cable, you can use Removable Disk in this phone.

You can download MP3 files, and photos, video, txt files and etc. this is very fast access from PC to Phone. you just try to connect USB cable. It's very easy way.

### ! Notice

- MASS STORAGE function is only working in idle mode.
- Please do not try to remove the cable while you download some files. After you download some files, you 'd better to click "window HW safely remove" on PC  and then disconnect cable.
- When you copy file to removable disk, you can see the Main LCD display "transferring". it means MASS STORAGE is working. while "transferring", do not disconnect the cable. if you disconnect the cable while "transferring", data will be broken.
- If you received call during mass storage. call will be rejected but after you remove the cable, you can see missed call.

You can set functions relating to the phone.



## **Wallpaper** [Menu 7-1]

You can select the background pictures in standby mode.

### **Main LCD** [Menu 7-1-1]

### **Front LCD** [Menu 7-1-2]

#### **Default**

You can select a picture or an animation of wallpaper by pressing  or .

#### **My folder**

You can select a picture or an animation as wallpaper.

## **Menu Colour** [Menu 7-2]

Your phone provides you with 4 menu colour themes. Set the menu colour by scrolling and pressing the left soft key  [Select].

## **Standby text** [Menu 7-3]

If you select **On**, you can edit the text which is displayed in standby mode.

## **Backlight** [Menu 7-4]

You can set the light-up duration of the display.

## **Network name** [Menu 7-5]

If this function is activated, network name will be displayed on main LCD.

In Profiles, you can adjust and customise the phone tones for different events, environments, or caller groups.

There are five preset profiles: **Vibrate only**, **Silent**, **General**, **Loud** and **Headset**. Each profile can be personalised. Press the left soft key [Menu] and select **Profiles** using up/down navigation keys.

### **Activate** [Menu 8-X-1]

1. A list of profiles is displayed.
2. In the Profiles list, scroll to the profile you want to activate and press the left soft key **[Select]** or OK key.
3. Then, select Activate.

### **Personalise** [Menu 8-X-2]

Scroll to the desired profile in the Profile list. After pressing the left soft key **[Select]** or the OK key, select **Personalise**. The profile setting option opens. Set the option as required.

- ▶ **Call alert type:** Set the alert type for incoming calls.
- ▶ **Ring tone:** Select the desired ring tone from the list.
- ▶ **Ring volume:** Set the volume of the ringing tone.

- ▶ **Message alert type:** Set the alert type for messages.
- ▶ **Message tone:** Select the alert tone for messages.
- ▶ **Keypad tone:** Select the desired keypad tone.
- ▶ **Keypad volume:** Set the volume of keypad tone.
- ▶ **Flip tone:** Allows to set the flip tone for adjusting environment.
- ▶ **Effect sound volume:** Set the volume of effect sound.
- ▶ **Power on/off volume:** Set the volume of the ringing tone when switching the phone on/off.
- ▶ **Auto answer:** This function will be activated only when your phone is connected to the handsfree kit.
  - **Off:** The phone will not answer automatically.
  - **After 5 secs:** After 5 seconds, the phone will answer automatically.
  - **After 10 secs:** After 10 seconds, the phone will answer automatically.

## Rename

[Menu 8-X-3]

You can rename a profile and give it any name you want.



**!** **Note** **Vibrate only**, **Silent** and **Headset** profiles cannot be renamed.

1. To change the name of a profile, scroll to the profile in the profile list and after pressing the left soft key **☐** or the OK key, select **Rename**.
2. Key in the desired name and press the OK key or the left soft key **☐** [OK].

## Alarm clock

[Menu 9-1]

You can set up to 5 alarm clocks to go off at a specified time.

1. Select **On** and enter the alarm time you want.
2. Select the repeat period: **Once, Mon-Fri, Mon-Sat, Everyday.**
3. Select the alarm tone you want and press  [OK].
4. Edit the alarm name and press  [OK].

## Bluetooth

[Menu 9-2]

Bluetooth enables compatible mobile devices, peripherals and computers that are in close proximity to communicate directly with each other without wires. This handset supports built-in Bluetooth connectivity, which makes it possible to connect them with compatible Bluetooth headsets, computer applications and so on.

### Note

- If you use a pcsync via bluetooth, you can exchange the data within only phonebook.
- When you receive data from another Bluetooth device, the phone requests for a confirmation. After confirming the transfer, the file will be copied in your phone.
- Depending on the file type, it will be stored in the following folders:

- **MP3(.mp3, mp4, aac, m4a, wma):** Music folder.
- **Video (.3GP):** video folder.
- **Phonebook contacts (.VCF):** Phonebook.
- **Text(.txt):** Text folder.
- **Other files (\*.\*):** File storage folder.
- Supported Bluetooth software (Bluetooth stacks) for DUN: WIDCOMM Bluetooth for Windows 1.4 and 3.0

## Paired devices

[Menu 9-2-1]

You can view all devices which are compatible with bluetooth phone.

-  **Note** Due to a compatibility problem, some devices may not support this function.

## Handsfree devices

[Menu 9-2-2]

You can view the list of handsfree devices which is compatible with bluetooth phone.

If you enter Paired devices or Handsfree devices menu, you access the options as follow.

- ▶ **Connect/Disconnect:** Allows to connect the other bluetooth devices.
- ▶ **Add new :** Allows to search new bluetooth device.
- ▶ **Assign name:** Allows to change the name of bluetooth.

- ▶ **Set as authorised/Set as unauthorised:** Allows to set the authorised connection between each bluetooth devices.
- ▶ **All service:** Allows to view all services which are supported by bluetooth device.
- ▶ **Delete:** Allows to delete the bluetooth device.
- ▶ **Delete all:** Allows to delete all bluetooth devices.

## Settings [Menu 9-2-3]

You can register new device which is compatible with bluetooth. If you already have added the device, you can search it after entering a password.

### ▶ Set bluetooth

You can activate or cancel bluetooth function.

### ▶ My handset's visibility

You can set the function that your phone is shown on the other bluetooth devices.

### ▶ My handset's name

You can set the name of bluetooth device. The default name is LG P7200.

## Supported services [Menu 9-2-4]

You can see own bluetooth service list, like a File transfer, Image printing, Pc sync and so on.





## Modem [Menu 9-3]

You can access the network services through Modem. If you want to use PCsync, Contents banks, Internet Cube, you should access Modem Menu and plug the cable.

## Calculator [Menu 9-4]

This contains the standard functions such as +, −, ×, ÷ : **Addition, Subtraction, Multiplication, and Division.**





Furthermore, you can use the various function of calculator such as +/-, **sin, cos, tan, log, in, exp, sqrt.**

1. Input the numbers by pressing numeric keys.
2. Use a navigation key to select a sign for calculation.
3. Then input the numbers.
4. Press  key to view the result.
5. To input the decimal number, press  key. If you press  key, you can enter ( ).
6. To end **Calculator**, press the right soft key  [Back].

## Unit converter

[Menu 9-5]



This converts any measurement into a unit you want. There are 9 types that can be converted into units: **Currency, Surface, Length, Weight, Temperature, Volume, Velocity, Shoes and Clothes.**

1. You can select one of four unit types by pressing  [Select] key.
2. Select the unit you want to convert by pressing  and . It's impossible to input "-" symbol in unit converter.
3. Select the standard value by using , .

## World time

[Menu 9-6]

You can view clocks of the world's major cities.

1. Select the city belonged to the time zone by pressing ,  key.
2. You can set the current time to the city time you select by pressing the left soft key  [Set].

## SIM -Menu

[Menu 9-7]

This menu depends on SIM and the network services.

### ! Note

- In case the SIM card support SAT(i.e. SIM Application Toolkit) services, this menu will be the operator specific service name stored on the SIM card.
- In case the SIM card does not support SAT services, this menu will be Profiles.

You can access various WAP (Wireless Application Protocol) services such as banking, news, weather reports and flight information. These services are specially designed for mobile phones and they are maintained by WAP service providers.

Check the availability of WAP services, pricing and tariffs with your network operator and/or the service provider whose service you wish to use. Service providers will also give you instructions on how to use their services.



Once connected, the homepage is displayed. The content depends on the service provider. To exit the browser at any time, press the (  ) key. The phone will return to the idle menu.

### Navigating with the WAP browser

You can surf the Internet using either the phone keys or the WAP browser menu.

### Using the phone keys

When surfing the Internet, the phone keys function differently to phone mode.

	Description
	Scrolls each line of the content area
	Returns to the previous page
	Selects options and confirms actions

### Using the WAP browser menu

There are various menu options available when surfing the Mobile Web.

**Note** The WAP browser menus may vary, depending on your browser version.

### Home [Menu \*-1]

Connects to a homepage. The homepage will be the site which is defined in the activated profile. It will be defined by the service provider if you have not defined it in the activated profile.

### Bookmarks [Menu \*-2]

This menu allows you to store the URL of favourite web pages for easy access at a later time.

#### To create a bookmark

1. Press the left soft key  [Options].
2. Select Add new and press the OK key.
3. After entering the desired URL and title, press the OK key.

After selecting a desired bookmark, the following options are available.

- ▶ **Connect:** Connects to the selected bookmark.
- ▶ **Add new:** Select this to create a new bookmark.
- ▶ **Edit:** You can edit the URL and/or the title of the selected bookmark.
- ▶ **Delete:** Deletes the selected bookmark.
- ▶ **Delete all:** Deletes all the bookmarks.

## Go to URL [Menu \*-3]

You can connect directly to the site you want. After entering a specific URL, press the OK key.

## Settings [Menu \*-4]

You can set the profile, cache, cookie and security related to internet service.

## Profiles [Menu \*-4-1]

A profile is the network information used to connect to the Internet.

There are default profiles for some operators, stored in phone memory. It's impossible to rename default profiles.

Each profile has submenus as follows:

- ▶ **Activate:** Activates the selected profile.
- ▶ **Settings:** Use this to edit and change WAP settings for the selected profile.
  - **Homepage:** This setting allows you to enter the address (URL) of a site you want to use as homepage. You do not need to type http:// at the front of each URL as the WAP Browser will automatically add it.
  - **Bearer:** You can set the bearer data service.
    - 1 Data/2 GPRS
  - **Data settings:** Appears only if you select Data Settings as a Bearer/service.
    - Dial number:** Enter the telephone number to dial to access your WAP gateway.
    - User ID:** The users identity for your dial-up server (and NOT the WAP gateway).
    - Password:** The password required by your dial-up server (and NOT the WAP gateway) to identify you.
    - Call type:** Select the type of data call : Analogue of Digital (ISDN).
    - Linger time:** You need to enter timeout period. After entering that, the WAP navigation service will be unavailable if any data is not input or transferred.

- Call speed:** The speed of your data connection; 9600 or 14400 ( Depends on Operator)
- **GPRS settings:** The service settings are only available when GPRS is chosen as a bearer service.  
**APN:** Input the APN of the GPRS.  
**User ID:** The users identify for your APN server.  
**Password:** The password required by your APN server.
  - **Proxy settings**  
**Proxy:** Activates or cancels proxy.  
**IP address:** Input the IP address of the Proxy server you access.  
**Port:** Input the Proxy Port.
  - **DNS settings**  
**Primary server:** Input the IP address of the primary DNS server you access.  
**Secondary server:** Input the IP address of the secondary DNS server you access.
  - ▶ **Rename:** You can change the profile name.
  - ▶ **Add new:** You can add a new profile.
  - ▶ **Delete:** Deletes the selected profile from the list.

## **Cache** [Menu \*-4-2]

The information or services you have accessed are saved in the cache memory of the phone.

## **Cookie** [Menu \*-4-3]

The information or services you have accessed are saved in the cache memory of the phone.

## **Clear cache** [Menu \*-4-4]

Removes all context saved in cache.

**!Note** A cache is a buffer memory, which is used to save data temporarily.

## **Clear cookie** [Menu \*-4-5]

Removes all context saved in cookie.

## **Security** [Menu \*-4-6]

A list of the available certification is shown.

- ▶ **Authority:** You can see the list of authority certificates that have been stored in your phone.
- ▶ **Personal:** You can see the list of personal certificates that have been stored in your phone.

You can check the record of missed, received, and dialled calls only if the network supports the Calling Line Identification (CLI) within the service area.

The number and name (if available) are displayed together with the date and time at which the call was made. You can also view call times.

## **Missed calls** **[Menu 0-1]**

This option lets you view the last 10 unanswered calls. You can also:

- View the number if available and call it, or save it in the Address Book
- Enter a new name for the number and save both in the Address Book
- Send a message by this number
- Delete the call from the list

## **Received calls** **[Menu 0-2]**

This option lets you view the last 10 incoming calls. You can also:

- View the number if available and call it or save it in the Address Book
- Enter new name for the number and save both in the Address Book

- Send a message by this number
- Delete the call from the list

## **Dialled calls** **[Menu 0-3]**

This option lets you view the last 20 outgoing calls (called or attempted).

You can also:

- View the number if available and call it or save it in the Address Book
- Enter new name for the number and save both in the Address Book
- Send a message by this number
- Delete the call from the list

## **All calls** **[Menu 0-4]**

You can view all lists of outgoing or incoming calls.

## **Delete recent calls** **[Menu 0-5]**

Allows you to delete Missed calls and Received calls lists. You can delete Dialled calls and All calls lists at one time.

## Call charges [Menu 0-6]

### Call duration [Menu 0-6-1]

Allows you to view the duration of your incoming and outgoing calls. You can also reset the call times.

The following timers are available:

- ▶ **Last call:** Length of the last call.
- ▶ **All calls:** Total length of all calls made and incoming calls since the timer was last reset.
- ▶ **Received calls:** Length of the incoming calls.
- ▶ **Dialled calls:** Length of the outgoing calls.
- ▶ **Reset all:** Allows you to clear the length of all calls by pressing the left soft key **[Yes]**.

### Call costs [Menu 0-6-2]

Allows you to check the cost of your last call, all calls, remaining and reset the cost. To reset the cost, you need to PIN2 code.

### Settings [Menu 0-6-3]

(SIM Dependent)

- ▶ **Set tariff:** You can set the currency type and the unit price. Contact your service providers to obtain charging unit prices. To select the currency or unit in this menu, you need the PIN2 code.

- ▶ **Set credit:** This network allows you to limit the cost of your calls by selected charging units. If you select **Read**, the number of remaining unit is shown. If you select **Change**, you can change your change limit.

- ▶ **Auto display:** This network service allows you to see automatically the cost of your last calls. If set to **On**, you can see the last cost when the call is released.

## GPRS information [Menu 0-7]

You can check the amount of data transferred over the network through the GPRS information option. In addition, you can also view how much time you are online.

### Call duration [Menu 0-7-1]

You can check the duration of **Last call** and **All calls**. You can also reset the call timers.

### Data volumes [Menu 0-7-2]

You can check The **Sent**, **Received** or **All** data volumes and **Reset all**.

## Date & Time [Menu #-1]

You can set functions relating to the date and time.

### Set date [Menu #-1-1]

#### ► Set date

You can enter the current date.

#### ► Date format

You can set the Date format such as DD/MM/YYYY, MM/DD/YYYY, YYYY/MM/DD.  
(D: Day / M: Month / Y: Year)

### Set time [Menu #-1-2]

#### ► Set time

You can enter the current time.

#### ► Time format

Your can set the time format between 24-hour and 12-hour.

## Language [Menu #-2]

You can change the language for the display texts in your phone. This change will also affect the Language Input mode.

## Call [Menu #-3]

You can set the menu relevant to a call by pressing [Select] in the Setting menu.

### Call divert [Menu #-3-1]

The Call divert service allows you to divert incoming voice calls, fax calls, and data calls to another number. For details, contact your service provider.

#### ► All voice calls

Diverts voice calls unconditionally.

#### ► If busy

Diverts voice calls when the phone is in use.

#### ► If no reply

Diverts voice calls which you do not answer.

#### ► If out of reach

Diverts voice calls when the phone is switched off or out of coverage.

#### ► All data calls

Diverts to a number with a PC connection unconditionally.

#### ► All fax calls

Diverts to a number with a fax connection unconditionally.

► **Cancel all**

Cancels all call divert service.

**The submenus**

Call divert menus have the submenus shown below.

• **Activate**

Activate the corresponding service.

**To voice mail centre**

Forwards to message centre. This function is not shown at All data calls and All fax calls menus.

**To other number**

Inputs the number for diverting.

**To favourite number**

You can check recent 5 diverted numbers.

• **Cancel**

Deactivate the corresponding service.

• **View status**

View the status of the corresponding service.

**Answer mode**

[Menu #-3-2]

► **Flip open**

If you select this menu, you can receive an incoming call when only opening flip.

► **Any key**

If you select this menu, you can receive a call by pressing any key except  [End] key.

► **Send key only**

If you select this menu, you can receive a call by only pressing  [Send] key.

**Send my number**

[Menu #-3-3]

(network and subscription dependent)

► **Set by network**

If you select this, you can send your phone number depending on two line service such as line 1 or line 2.

► **On**

You can send your phone number to another party. Your phone number will be shown on the receiver's phone.

► **Off**

Your phone number will not be shown.

**Call waiting**

[Menu #-3-4]

(network dependent)

► **Activate**

If you select Activate, you can accept a waiting (receiving) call.

► **Cancel**

If you select **Cancel**, you cannot recognize the waiting (receiving) call.

► **View status**

Shows the status of Call waiting.

**Minute minder**

[Menu #-3-5]

If you select **On**, you can check the call duration by deep sound every minute during a call.

**Auto redial**

[Menu #-3-6]

► **On**

When this function is activated, the phone will automatically try to redial in the case of failure to connect a call.

► **Off**

Your phone will not make any attempts to redial when the original call has not connected.

**Security**

[Menu #-4]

**PIN code request**

[Menu #-4-1]

In this menu, you can set the phone to ask for the PIN code of your SIM card when the phone is switched on.

If this function is activated, you'll be requested to enter the PIN code.

1. Select **PIN code request** in the security settings menu, and then press **[Select]**.
2. Set **Enable/Disable**
3. If you want to change the setting, you need to enter PIN code when you switch on the phone.
4. If you enter wrong PIN code more than 3 times, the phone will lock out. If the PIN is blocked, you will need to key in PUK code.
5. You can enter your PUK code up to 10 times. If you put wrong PUK code more than 10 times, you can not unlock your phone. You will need to contact your service provider.

**Handset lock**

[Menu #-4-2]

You can use security code to avoid unauthorized use of the phone. Whenever you switch on the phone, the phone will request security code if you set phone lock to **When switch on**.

If you set phone lock to **When SIM changed**, your phone will request security code only when you change your SIM card.

## Call barring

[Menu #-4-3]

The Call barring service prevents your phone from making or receiving certain category of calls. This function requires the call barring password. You can view the following submenus.

### ► All outgoing calls

The barring service for all outgoing calls.

### ► Outgoing international

The barring service for all outgoing international calls.

### ► Outgoing international when roaming

The barring service for all international outgoing calls except home network.

### ► All incoming

The barring service for all incoming calls.

### ► Incoming when roaming

The barring service for all incoming calls when roaming.

### ► Cancel all

You can cancel all barring services.

### ► Change password

You can change the password for Call Barring Service.

## The submenus:

### • Activate

Allows to request the network to set call restriction on.

### • Cancel

Set the selected call restriction off.

### • View status

View the status whether the calls are barred or not.

## Fixed dial number

[Menu #-4-4]

(SIM dependent)

You can restrict your outgoing calls to selected phone numbers. The numbers are protected by your PIN2 code.

### ► Enable

You can restrict your outgoing calls to selected phone numbers.

### ► Disable

You can cancel fixed dialling function.

### ► Number list

You can view the number list saved as Fixed dial number.

## Change codes

[Menu #-4-5]

PIN is an abbreviation of Personal Identification Number to prevent use by unauthorized person. You can change the access codes: **Security code, PIN code, PIN2 code**.

1. If you want to change the Security code/PIN1/PIN2 code input your original code, and then press  [OK].
2. Input new Security code/PIN1/PIN2 code and verify them.

## Network

[Menu #-5]

You can select a network which will be registered either automatically or manually. Usually, the network selection is set to **Automatic**.

### Network selection

[Menu #-5-1]

You can select a network type.

#### Automatic

If you select Automatic mode, the phone will automatically search for and select a network for you. Once you have selected "Automatic", the phone will be set to "Automatic" even though the power is off and on.

## Manual

The phone will find the list of available networks and show you them. Then you can select the network which you want to use if this network has a roaming agreement with your home network operator. The phone let you select another network if the phone fails to access the selected network.

## Preferred

You can set a list of preferred networks and the phone attempts to register with first, before attempting to register to any other networks. This list is set from the phone's predefined list of known networks.

## Band selection

[Menu #-5-2]

### EGSM/DCS

According to depending on Network situation, you can select EGSM/DCS.

### EGSM/PCS

According to depending on Network situation, you can select EGSM/PCS.

## **GPRS Attach**

**[Menu #-6]**

You can set GPRS service depending on various situations.

### **Switch on**

**[Menu #-6-1]**

If you select this menu, the phone is automatically registered to a GPRS network when you switch the phone on. Starting a WAP or PC dial-up application created the connection between phone and network and data transfer is possible. When you end the application, GPRS connection is ended but the registration to the GPRS network remains.

### **When needed**

**[Menu #-6-2]**

If you select this menu, the GPRS connection is established when you connect a WAP service and closed when you end the WAP connection.

## **Memory status**

**[Menu #-7]**

You can check free space and memory usage of each repository, Internal memory, Multimedia memory and External memory. You can go to each repository menu.

## **Reset settings**

**[Menu #-8]**

You can initialize all factory defaults. You need Security code to activate this function.

- ▶ **Restore default settings:** Allows you to restore default settings.
- ▶ **Clear multimedia memory:** Allows you to format the multimedia memory and create a default directory.
- ▶ **Clear external memory:** Allows you to format the external memory and create default directory.

There are various accessories for your mobile phone. You can select these options according to your personal communication requirements.



### Travel Adapter

This charger allows you to charge the battery while away from home or your office.

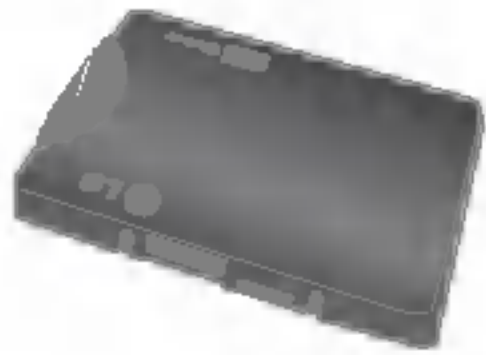

### Standard Battery

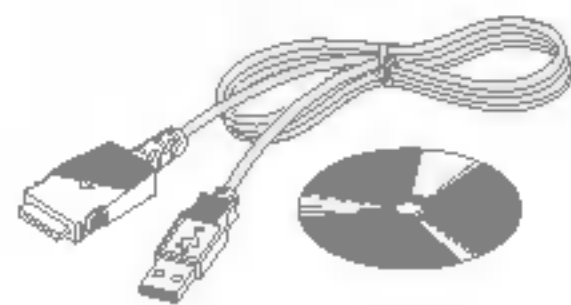

### Data cable/CD

You can connect your phone to PC to exchange the data between them.



### Hands free ear-microphone and music player controller combo

### Stereo headset

**Controller:** Answer & End button, music player control, volume control, Hold button and microphone.

After connecting the headset and the controller, plug the end of controller into the headset jack on the left side of the phone.

### ! Note

- Always use genuine LG accessories.
- Failure to do this may invalidate your warranty.
- Accessories may be different in different regions; please check with our regional service company or agent for further inquiries.

---

## General

**Product name** : P7200

**System** : GSM 900 / DCS 1800 / PCS 1900

## Ambient Temperatures

**Max.** : +55°C

**Min** : -10°C

# Declaration of Conformity



LG Electronics

**Name**

LG Electronics Inc

**Address**

LG Electronics Inc. LG Twin Towers  
20, Yeouido-dong, Yeongdeungpo-gu, Seoul, Korea 150-721

**Product Name**

E-GSM 900 / DCS 1800 / PCS 1900 Trial Band Terminal Equipment

**Model Name**

P7200

**Trade Name**

LG

# CE0168

**R&TTE Directive 1999/5/EC**

EN 301 489-7 : 2002

EN 60950 : 2001

EN 50360 : 2001

3GPP TS 51.010-1,

Selection according to requirements of EN 301 511, v7.0.1

The conformity to above standards is verified by 7Layers and Phoenix with Certificate No.(05-111075) and GSM test report (no.4\_LGE\_0905\_GSM\_1), EMC test report(no. HCT-C05-0501), safety test report(no. ITYA0108825M1) and SAR test report(no. TCMA0813254)

I hereby declare under our sole responsibility that the product mentioned above to which this declaration relates complies with the above mentioned standards and Directives

Name

Issued Date

Jin Seog, Kim / Director 10.June.2004

LG Electronics Inc. Amsterdam Office  
Veluwezoom 15, 1327 AE Almere, The Netherlands  
Tel : +31 - 36-547 - 8940, e-mail : seokim@lge.com

Signature of representative